



URZĄD PATENTOWY RZECZYPOSPOLITEJ POLSKIEJ

WIADOMOŚCI

Urzędu
Patentowego

9

ISSN - 0043 - 5201 • Cena 20,00 zł • Warszawa

Wrzesień 2007

SPIS TREŚCI

CZĘŚĆ II

OGŁOSZENIA O UDZIELONYCH PRAWACH

A. Wynalazki	
268. Udzielone patenty (od nr 195 321 do nr 195 550)	2308
269. Tłumaczenia patentów europejskich	2328
270. Decyzje o odmowie udzielenia patentu (wydane po ogłoszeniu o zgłoszeniu)	2329
271. Decyzje o odmowie udzielenia dodatkowego prawa ochronnego	2330
272. Decyzje o umorzeniu postępowania (wydane po ogłoszeniu o zgłoszeniu)	2330
273. Decyzje stwierdzające wygaśnięcie decyzji o udzieleniu patentu	2330
274. Wpisy i zmiany w rejestrze patentowym (nieuwzględnione w innych samodzielnych ogłoszeniach)	2331
275. Decyzje o wygaśnięciu patentu	2333
276. Decyzje o zmianie lub uchyleniu decyzji (opublikowanych w Wiadomościach Urzędu Patentowego)	2335
B. Wzory użytkowe	
277. Udzielone prawa ochronne (od nr 63 401 do nr 63 430)	2336
278. Decyzje o odmowie udzielenia prawa ochronnego (wydane po ogłoszeniu o zgłoszeniu)	2338
279. Decyzje o umorzeniu postępowania (wydane po ogłoszeniu o zgłoszeniu)	2338
280. Decyzje stwierdzające wygaśnięcie decyzji o udzieleniu prawa ochronnego	2338
281. Wpisy i zmiany w rejestrze praw ochronnych (nieuwzględnione w innych samodzielnych ogłoszeniach)	2338
282. Decyzje o unieważnieniu prawa ochronnego	2339
283. Decyzje o wygaśnięciu prawa ochronnego	2339
C. Wzory przemysłowe	
284. Rejestracja (od nr 11 725 do nr 11 828)	2340
285. Wpisy i zmiany w rejestrze wzorów przemysłowych (nieuwzględnione w innych samodzielnych ogłoszeniach)	2354
286. Decyzje stwierdzające wygaśnięcie decyzji o udzieleniu prawa z rejestracji	2354
287. Decyzje o unieważnieniu prawa z rejestracji	2354
C'. Wzory zdobnicze	
288. Decyzje o wygaśnięciu prawa z rejestracji	2355
D. Znaki towarowe	
289. Udzielone prawa ochronne na znaki towarowe (od nr 186 621 do nr 187 960)	2356
290. Decyzje o odmowie udzielenia prawa ochronnego (wydane po ogłoszeniu o zgłoszeniu)	2551
291. Decyzje o umorzeniu postępowania (wydane po ogłoszeniu o zgłoszeniu)	2551
292. Wpisy i zmiany w rejestrze znaków towarowych (nieuwzględnione w innych samodzielnych ogłoszeniach)	2552
293. Decyzje o unieważnieniu prawa ochronnego	2579
294. Decyzje o wygaśnięciu prawa ochronnego	2579
295. Decyzje o zmianie lub uchyleniu decyzji (opublikowanych w Wiadomościach Urzędu Patentowego)	2583
296. Rejestracja międzynarodowa uznana w Polsce	2585
H. Ogłoszenia	
297. Ogłoszenia o zdjęciu klauzul tajności patentów na wynalazki i praw ochronnych na wzory użytkowe	2607
298. Oświadczenia o gotowości udzielenia licencji (licencja otwarta)	
- patenty, prawa ochronne	2610
299. Sprostowania ogłoszeń opublikowanych w Wiadomościach Urzędu Patentowego	
- wzory przemysłowe	2610

Część III
Informacje

Orzecznictwo i wyjaśnienia

Ustawodawstwo zagraniczne. Statystyka. Informacje

Korekta

(ogłoszeń zamieszczonych w Wiadomościach Urzędu Patentowego)

WYDAWNICTWO URZĘDU PATENTOWEGO RZECZYPOSPOLITEJ POLSKIEJ

Redakcja i administracja: Urząd Patentowy RP, Al. Niepodległości 188, skr. poczt. 203, 00-950 Warszawa
tel. (0 22) 579 04 53

Informacja o cenach i warunkach prenumeraty na 2008 r. - dla czasopisma: WIADOMOŚCI URZĘDU PATENTOWEGO

Warunki prenumeraty:

1. Cena prenumeraty na 2008 r. wynosi 240,00 zł.

2. Wpłaty i zamówienia na prenumeratę przyjmuje Urząd Patentowy RP, 00-950 Warszawa, Al. Niepodległości 188/192 w pok. 22 w godz. 8³⁰ - 15³⁰ lub na konto NBP O/O Warszawa Nr 931010101000258322310000000.

Egzemplarze archiwalne można nabyć w Urzędzie Patentowym RP, Al. Niepodległości 188, skr. poczt. 203, 00-950 Warszawa w Wydziale Rozpowszechniania Wydawnictw UP - telefon (0 22) 579 01 07, (0 22) 579 02 24.

Cena 20,00 zł.

Urząd Patentowy RP. Zam. 525/2007. Nakład 360 egz. Obj. ark. druk. 38,00.



WIADOMOŚCI

URZĘDU PATENTOWEGO RP

Warszawa, 2007 09 28

Nr 9

Poz. 268 - 299

CZĘŚĆ II

OGŁOSZENIA O UDZIELONYCH PRAWACH

Cyfrowe kody identyfikujące (według normy WIPO ST. 9), które poprzedzają informacje o udzielonych patentach oraz prawach ochronnych oznaczają:

- (11) – numer patentu lub prawa ochronnego
- (21) – numer zgłoszenia wynalazku lub wzoru użytkowego
- (22) – data zgłoszenia wynalazku lub wzoru użytkowego
- (23) – data pierwszeństwa z wystawienia wynalazku lub wzoru użytkowego na wystawie i nazwa wystawy
- (30) – dane dotyczące pierwszeństwa konwencyjnego (numer zgłoszenia priorytetowego, data wniesienia zgłoszenia priorytetowego, kod kraju)
- (41) – data ogłoszenia o zgłoszeniu wynalazku lub wzoru użytkowego
- (51) – symbol Międzynarodowej Klasyfikacji Patentowej
- (54) – tytuł wynalazku lub wzoru użytkowego
- (61) – numer patentu głównego
- (62) – numer zgłoszenia macierzystego (pod którym dane zgłoszenie było ogłoszone)
- (68) – numer patentu podstawowego dla dodatkowego prawa ochronnego
- (72) – nazwisko i imię twórcy wynalazku lub wzoru użytkowego
- (73) – nazwisko i imię lub nazwa uprawnionego z patentu lub prawa ochronnego oraz miejsce zamieszkania lub siedziba i w nawiasie kod kraju
- (76) – nazwisko i imię twórcy i jednocześnie uprawnionego z patentu lub prawa ochronnego oraz miejsce zamieszkania lub siedziba i w nawiasie kod kraju
- (86) – data i numer zgłoszenia międzynarodowego
- (87) – data i numer publikacji zgłoszenia międzynarodowego
- (93) – numer i data pierwszego zezwolenia na wprowadzenie na rynek produktu objętego dodatkowym prawem ochronnym oraz wskazanie organu, który zezwolenie wydał
- (94) – data, od której powstaje i czas trwania dodatkowego prawa ochronnego
- (95) – oznaczenie produktu opisanego w zezwoleniu na wprowadzenie na rynek produktu objętego dodatkowym prawem ochronnym
- (97) – data i numer publikacji patentu europejskiego

Przed cyfrowym kodem identyfikującym (11) lub przed numerem patentu lub prawa ochronnego umieszczone są literowo-cyfrowe kody identyfikujące (kod rodzaju dokumentu), zgodnie z przyjętymi symbolami (wg normy WIPO ST. 16):

- | | |
|---|--------|
| Patent | – (B1) |
| Patent dodatkowy do patentu | – (B3) |
| Prawo ochronne | – (Y1) |
| Tłumaczenie na język polski patentu europejskiego | – (T3) |
| Poprawione tłumaczenie patentu europejskiego | – (T4) |
| Zmienione po sprzeciwie tłumaczenie patentu europejskiego | – (T5) |

A. WYNAŁAZKI

268

UDZIELONE PATENTY

(od nr 195 321 do nr 195 550)

- B1 (11) **195546** (41) 2002 01 02
 (51) **A01D 34/00** (2006.01)
A01D 34/66 (2006.01)
 (21) 340984 (22) 2000 06 23
 (76) Stolarski Antoni, Białystok (PL)
 (54) Kosiarka rotacyjna czołowa górnonapędowa
-
- B1 (11) **195432** (41) 2002 09 23
 (51) **A01K 31/16** (2006.01)
B65B 23/06 (2006.01)
 (21) 349888 (22) 2000 02 18
 (30) 99 19906916 1999 02 19 DE
 (86) 2000 02 18 PCT/DE00/00459
 (87) 2000 08 24 WO00/48458, PCT Gazette nr 34/00
 (76) MELLER BATTERIEN JOH. KREYER APPARATEBAU GmbH, Melle (DE)
 (54) Kubełek przenośnika przedmiotów, zwłaszcza do przenoszenia jaj
-
- B1 (11) **195454** (41) 2004 06 28
 (51) **A01K 7/06** (2006.01)
 (21) 356242 (22) 2000 11 16
 (30) 99 199900407 1999 11 17 DK
 (86) 2000 11 16 PCT/DK00/00640
 (87) 2001 05 31 WO01/37648, PCT Gazette nr 22/01
 (72) Thorsen Roland
 (73) Frostline A/S, Søndergardsalle (DK)
 (54) Urządzenie zaworowe do samoczynnego pojenia inwentarza żywego
-
- B1 (11) **195419** (41) 2001 09 10
 (51) **A01N 25/26** (2006.01)
A01N 25/34 (2006.01)
A01P 3/00 (2006.01)
 (21) 338837 (22) 2000 03 06
 (72) Kazimierczak Jerzy, Londzin Wiesław, Huras Bogumiła, Kryczka Krzysztof
 (73) Instytut Przemysłu Organicznego, Warszawa (PL)
 (54) Środek do zwalczania grzybicy u pszczół
-
- B1 (11) **195333** (41) 2002 08 26
 (51) **A01N 25/30** (2006.01)
 (21) 345929 (22) 2001 02 16
 (72) Naraniecki Bronisław, Jerzykiewicz Wojciech, Kozupa Marian, Bekierz Gerard, Blicharczyk Władysław, Kosiński Zbigniew, Korensztajn Henryk
 (73) Instytut Ciężkiej Syntezy Organicznej, Kędzierzyn-Koźle (PL)
 (54) Surfaktantowy komponent adiuwantowy oraz sposób otrzymywania surfaktantowego komponentu adiuwantowego
-
- B1 (11) **195420** (41) 2001 04 23
 (51) **A01N 57/06** (2006.01)
A01N 43/56 (2006.01)
-
- A01P 7/04** (2006.01)
A01P 5/00 (2006.01)
 (21) 336128 (22) 1999 10 20
 (72) Morytz Bolesław, Kroczyński Józef, Pszybysz Elżbieta, Amin Idris Al., Kazimierczak Jerzy, Cieślak Ludwika, Huras Bogumiła, Kryczka Krzysztof, Bombińska Danuta
 (73) Instytut Przemysłu Organicznego, Warszawa (PL)
 (54) Środek szkodnikobójczy
-
- B1 (11) **195422** (41) 2000 10 09
 (51) **A01N 63/04** (2006.01)
A01N 63/02 (2006.01)
A01P 3/00 (2006.01)
 (21) 332356 (22) 1999 03 31
 (72) Wójcik Wiesław, Targoński Zdzisław
 (73) Akademia Rolnicza, Lublin (PL)
 (54) Biopreparat i sposób otrzymywania biopreparatu
-
- B1 (11) **195409** (41) 2003 07 14
 (51) **A23G 1/54** (2006.01)
A23G 3/34 (2006.01)
 (21) 352022 (22) 2000 05 19
 (30) 99 9906481 1999 05 21 FR
 (86) 2000 05 19 PCT/FR00/01387
 (87) 2000 11 30 WO00/70960, PCT Gazette nr 48/00
 (72) Rabault Jean-Luc, Warin Françoise, Loisel Christophe
 (73) COMPAGNIE GERVAIS DANONE, Levallois-Perret (FR)
 (54) Produkt spożywczy zawierający stałą masę czekoladową lub czekoladopodobną będącą w kontakcie z wilgotnym środowiskiem
-
- B1 (11) **195492** (41) 2000 07 31
 (51) **A23G 3/36** (2006.01)
A23G 3/42 (2006.01)
 (21) 338100 (22) 2000 01 27
 (30) 99 9902073 1999 01 29 GB
 (72) Barrett Louise, Geddes Jamie Edward, Mangano Santi Francesco, Schmick Frank, Whitehouse Andrew Steve
 (73) SOCIETE DES PRODUITS NESTLE S.A., Vevey (CH)
 (54) Cukierek do żucia i sposób wytwarzania cukierka do żucia
-
- B1 (11) **195386** (41) 2001 10 22
 (51) **A47C 4/50** (2006.01)
A47B 91/00 (2006.01)
 (21) 339718 (22) 2000 04 14
 (76) Michna Janusz, Iwonicz (PL)
 (54) Noga krzesła lub fotela o zmiennej wysokości
-
- B1 (11) **195500** (41) 2004 06 28
 (51) **A47C 5/04** (2006.01)
 (21) 356248 (22) 2001 12 28
 (30) 01PD 1 2001 01 09 IT
 (86) 2001 12 28 PCT/EP01/15374

(87) 2002 07 18 WO02/054913, PCT Gazette nr 29/02
 (72) Belic Edi
 (73) CERANTOLA S.P.A., Ramon di Loria (IT)
 (54) Metalowa rama do krzesel wykonana z elementów rurowych

B1 (11) **195324** (41) 2002 05 20
 (51) **A47J 43/07** (2006.01)
 (21) 343738 (22) 2000 11 06
 (72) Biaduń Andrzej, Piejko Stanisław
 (73) ZELMER SA, Rzeszów (PL)
 (54) Stojak dla ręcznego robota kuchennego

B1 (11) **195369** (41) 2004 08 09
 (51) **A47J 43/08** (2006.01)
 (21) 358331 (22) 2001 04 27
 (30) 00 10022131 2000 05 06 DE
 (86) 2001 04 27 PCT/EP01/04757
 (87) 2001 11 15 WO01/84996, PCT Gazette nr 46/01
 (72) Penaranda Mariano, Masip Josep-Maria
 (73) BRAUN GMBH, Kronberg (DE)
 (54) Urządzenie łączące dla przyrządu do użytku domowego

B1 (11) **195466** (41) 2003 10 06
 (51) **A47L 7/04** (2006.01)
A47L 9/14 (2006.01)
 (21) 353091 (22) 2000 07 28
 (30) 99 19935356 1999 07 29 DE
 00 10030958 2000 06 24 DE
 (86) 2000 07 28 PCT/EP00/07257
 (87) 2001 02 08 WO01/08543, PCT Gazette nr 06/01
 (72) Rodemann Thomas, Sauer Ralf, Lehmann Petra
 (73) VORWERK & CO. INTERHOLDING GmbH, Wuppertal (DE)
 (54) Sposób odkurzenia i odkurzacz z workiem filtrującym lub z pojemnikiem do gromadzenia pyłu

B1 (11) **195494** (41) 2003 10 06
 (51) **A61B 5/15** (2006.01)
 (21) 352962 (22) 2002 03 22
 (72) Czernecki Andrzej, Sarna Wojciech
 (73) HTL-STREFA S.A., Ozorków (PL)
 (54) Urządzenie nakłuwające ze zmienianą głębokością nakłucia

B1 (11) **195416** (41) 2004 08 23
 (51) **A61F 2/28** (2006.01)
A61F 2/78 (2006.01)
A61L 27/28 (2006.01)
 (21) 359159 (22) 2001 06 22
 (30) 00 0015479 2000 06 23 GB
 (86) 2001 06 22 PCT/GB01/02771
 (87) 2001 12 27 WO01/97718, PCT Gazette nr 52/01
 (72) Blunn Gordon William, Cobb Justin, Goodship Allen, Unwin Paul
 (73) UNIVERSITY COLLEGE LONDON, Londyn (GB)
 (54) Proteza przezskórna

B1 (11) **195363** (41) 2002 07 01
 (51) **A61F 2/30** (2006.01)
A61F 2/32 (2006.01)
 (21) 344876 (22) 2000 12 27
 (72) Będziński Romuald, Bitowski Dariusz, Malinowski Ryszard, Wall Andrzej, Dragan Szymon
 (73) Politechnika Wrocławska, Wrocław (PL)
 (54) Część udowa endoprotezy stawu biodrowego

B1 (11) **195529** (41) 2003 02 10
 (51) **A61K 31/40** (2006.01)
A61P 5/00 (2006.01)
 (21) 350796 (22) 2000 03 21
 (30) 99 9906715 1999 03 23 GB

(86) 2000 03 21 PCT/IB00/00393
 (87) 2000 09 28 WO00/56297, PCT Gazette nr 39/00
 (72) Broqua Pierre
 (73) FERRING B.V., Hoofddorp (NL)
 (54) Zastosowanie inhibitora peptydazy dipeptydylowej IV

B1 (11) **195489** (41) 2001 08 27
 (51) **A61K 31/675** (2006.01)
A61P 35/00 (2006.01)
 (21) 338434 (22) 2000 02 15
 (72) Stec Wojciech J., Szelejewski Wiesław, Radzikowski Czesław, Kutner Andrzej, Gryniewicz Grzegorz, Zaremba Andrzej, Adamski Stanisław, Popielarczyk Mirosław
 (73) Instytut Farmaceutyczny, Warszawa (PL)
 (54) Forma krystaliczna (-)-(S)-bromofosfamidu, sposób jej otrzymania i zawierająca ją stała doustna postać dawkowania

B1 (11) **195410** (41) 2000 07 03
 (51) **A61K 31/734** (2006.01)
A61P 1/04 (2006.01)
A61K 33/10 (2006.01)
 (62) 336724
 (21) 378778 (22) 1998 04 23
 (30) 97 9708773 1997 04 30 GB
 97 9708772 1997 04 30 GB
 (86) 1998 04 23 PCT/GB98/01188
 (87) 1998 11 05 WO98/48814, PCT Gazette nr 44/98
 (72) Banning Douglas, Craig Duncan Quinell Mackenzie, Joliffe Ian Gordon, Hampson Frank Chadwick, Field Paul Frederick, Onsoyen Edvar Jarle, Kristensen Ase Hanne, Dettmar Peter William
 (73) RECKITT BENCKISER HEALTHCARE (UK) LIMITED, Slough (GB)
 (54) Zastosowanie kompozycji farmaceutycznej zawierającej alginian sodu do wytwarzania leku

B1 (11) **195496** (41) 2001 01 15
 (51) **A61K 8/03** (2006.01)
A61Q 19/00 (2006.01)
 (21) 339919 (22) 1998 10 06
 (30) 97 953018 1997 10 17 US
 (86) 1998 10 06 PCT/EP98/06355
 (87) 1999 04 29 WO99/20229, PCT Gazette nr 17/99
 (72) Mukherjee Surajit, Habif Stephan Samuel, Rick Donald
 (73) UNILEVER N.V., Rotterdam (NL)
 (54) Kompozycja kosmetyczna do stosowania na skórze

B1 (11) **195376** (41) 2002 01 02
 (51) **A61K 8/30** (2006.01)
A61K 8/365 (2006.01)
A61Q 19/00 (2006.01)
C07C 67/03 (2006.01)
 (21) 340896 (22) 2000 06 20
 (72) Arct Jacek, Pytkowska Katarzyna, Starzyk Ewa
 (73) Politechnika Warszawska, Warszawa (PL)
 (54) Baza kosmetyczna i sposób wytwarzania bazy kosmetycznej

B1 (11) **195375** (41) 2002 01 14
 (51) **A61K 8/36** (2006.01)
A61Q 19/00 (2006.01)
C07C 67/03 (2006.01)
 (21) 341193 (22) 2000 07 05
 (72) Arct Jacek, Deleżuch-Ntambala Ewa, Niedzielski Grzegorz, Pytkowska Katarzyna, Woźnicka-Nieczypor Izabella, Sawicki Janusz
 (73) Politechnika Warszawska, Warszawa (PL)
 (54) Baza kosmetyczna i sposób wytwarzania bazy kosmetycznej

B1 (11) **195377** (41) 2002 01 02
 (51) **A61K 8/36** (2006.01)

A61Q 19/00 (2006.01)**C07C 67/03** (2006.01)

- (21) 340895 (22) 2000 06 20
 (72) Arct Jacek, Kobiela Tomasz, Pytkowska Katarzyna
 (73) Politechnika Warszawska, Warszawa (PL)
 (54) Baza kosmetyczna zawierająca kwas -linolenowy i sposób wytwarzania bazy kosmetycznej zawierającej kwas -linolenowy

B1 (11) **195473** (41) 1999 11 22(51) **A61K 8/41** (2006.01)**A61K 8/49** (2006.01)**A61Q 5/10** (2006.01)

- (21) 333229 (22) 1998 07 16
 (30) 97 9710856 1997 09 01 FR
 (86) 1998 07 16 PCT/FR98/01560
 (87) 1999 03 11 WO99/11228, PCT Gazette nr 10/99
 (72) Audousset Marie-Pascale
 (73) L'OREAL, Paryż (FR)
 (54) Kompozycja do utleniającego farbowania włókien keratynowych, sposób farbowania włókien keratynowych oraz przybór o kilku przedziałach

B1 (11) **195378** (41) 2002 01 02(51) **A61K 8/92** (2006.01)**A61Q 19/00** (2006.01)

- (21) 340894 (22) 2000 06 20
 (72) Arct Jacek, Pytkowska Katarzyna, Kobiela Tomasz
 (73) Politechnika Warszawska, Warszawa (PL)
 (54) Baza kosmetyczna i sposób wytwarzania bazy kosmetycznej

B1 (11) **195543** (41) 2002 02 11(51) **A61K 9/16** (2006.01)

- (21) 346535 (22) 1999 09 17
 (30) 98 19842753 1998 09 18 DE
 (86) 1999 09 17 PCT/EP99/06882
 (87) 2000 03 30 WO00/16748, PCT Gazette nr 13/00
 (72) Kanikanti Venkata-Rangaroo, Rupp Roland, Brendel Erich, Weisemann Claus, Chantraine Ernst
 (73) BAYER AKTIENGESELLSCHAFT, Leverkusen (DE)
 (54) Wielojednostkowe preparaty do podawania doustnego, o przedłużonym uwalnianiu dawek, z kontrolowanym uwalnianiem, niezależnym od pobudzania i sposób ich wytwarzania

B1 (11) **195462** (41) 2001 06 18(51) **A61K 9/48** (2006.01)**B01D 11/02** (2006.01)

- (21) 342650 (22) 1998 10 05
 (86) 1998 10 05 PCT/US98/20815
 (87) 1999 04 22 WO99/18939, PCT Gazette nr 16/99
 (72) Harhota Steven T., Saim Said
 (73) BOEHRINGER INGELHEIM PHARMACEUTICALS, INC., Ridgefield (US)
 (54) Sposób usuwania materiału rozpuszczalnego w płynie nadkrytycznym z wnętrza twardej kapsułki oraz kapsułka

B1 (11) **195360** (41) 2003 11 03(51) **A61L 9/02** (2006.01)**A61L 9/03** (2006.01)

- (21) 353236 (22) 2000 07 14
 (30) 99 9916755 1999 07 17 GB
 (86) 2000 07 14 PCT/GB00/02671
 (87) 2001 01 25 WO01/05442, PCT Gazette nr 04/01
 (72) Whitby Paul Howard, Collingwood Keith, Luciani Alain
 (73) RECKITT BENCKISER (UK) LIMITED, Slough (GB)
 (54) Sposób i urządzenie do zapobiegania habituacji na kompozycję zapachową

B1 (11) **195472** (41) 2004 05 04(51) **A61L 9/03** (2006.01)**A01M 1/20** (2006.01)

- (21) 355662 (22) 2000 11 30
 (30) 99 9928593 1999 12 04 GB
 (86) 2000 11 30 PCT/GB00/04536
 (87) 2001 06 07 WO01/39809, PCT Gazette nr 23/01
 (72) Rymer Shaun
 (73) RECKITT BENCKISER (UK) LIMITED, Slough (GB)
 (54) Parownik

B1 (11) **195396** (41) 2003 01 13(51) **A61M 23/00** (2006.01)

- (21) 348683 (22) 2001 07 12
 (72) Rogowski Jan, Maciakowski Ryszard, Romanowski Paweł
 (73) Akademia Medyczna, Gdańsk (PL)
 (54) Sposób i urządzenie do unieruchomienia pola operacji chirurgicznej, wykonywanej na pracującym sercu

B1 (11) **195340** (41) 2003 01 27(51) **A61M 5/315** (2006.01)

- (21) 348933 (22) 2001 07 26
 (72) Grenda Wiesław, Skibniewski Franciszek, Dereń Mirosław, Gacek Adam, Pomaski Paweł, Piotrowski Marcin
 (73) Wojskowy Instytut Medycyny Lotniczej, Warszawa (PL)
 (54) Zespół popychacza tłoka pompy strzykawkowej

B1 (11) **195429** (41) 2004 07 26(51) **A62C 39/00** (2006.01)

- (21) 357445 (22) 2001 11 12
 (30) 01 10101079 2001 01 11 DE
 01 10121550 2001 05 03 DE
 (86) 2001 11 12 PCT/DE01/04245
 (87) 2002 07 18 WO02/55155, PCT Gazette nr 29/02
 (72) Wagner Ernst Werner
 (73) WAGNER ALARM- UND SICHERUNGSSYSTEME GMBH, Langenhagen (DE)
 (54) Sposób prowadzenia procesu w atmosferze gazu obojętnego z użyciem bufora azotowego i urządzenie do stosowania tego sposobu

B1 (11) **195542** (41) 2000 04 10(51) **B01D 3/00** (2006.01)**B01D 3/20** (2006.01)**B01D 53/18** (2006.01)

- (21) 335795 (22) 1999 10 04
 (30) 98 166374 1998 10 05 US
 (72) Armstrong Philip Andrew, Kovak Kenneth William, Meehan James William
 (73) AIR PRODUCTS AND CHEMICALS, INC., Allentown (US)
 (54) Urządzenie do rozdzielania cieczy i pary oraz kolumna wymiany ciepła i/lub masy pomiędzy cieczą a parą

B1 (11) **195491** (41) 2001 04 23(51) **B01J 20/10** (2006.01)**C02F 1/62** (2006.01)**C02F 1/28** (2006.01)

- (21) 336188 (22) 1999 10 22
 (72) Łukasiewicz Andrzej, Rowińska Luzja, Waliś Lech
 (73) Instytut Chemii i Techniki Jądrowej, Warszawa (PL)
 (54) Sorbenty krzemionkowe wiążące efektywnie metale ciężkie

B1 (11) **195355** (41) 2003 05 05(51) **B02C 17/18** (2006.01)**B02C 25/00** (2006.01)

- (21) 351555 (22) 2000 04 07
 (30) 99 9904737 1999 04 15 FR

(86) 2000 04 07 PCT/FR00/00880
 (87) 2000 10 26 WO00/62935, PCT Gazette nr 43/00
 (72) Fontanille Daniel, Barbot Jacques
 (73) ALSTOM, Paryż (FR)
 (54) Sposób kontrolowania poziomu wypełnienia młyna kulowego węglem i układ do kontrolowania poziomu wypełnienia węglem młyna kulowego

B1 (11) **195391** (41) 2000 08 28
 (51) **B02C 17/22** (2006.01)
 (21) 337700 (22) 1998 07 07
 (30) 97 9700626 1997 07 17 BE
 (86) 1998 07 07 PCT/EP98/04188
 (87) 1999 01 28 WO99/03587, PCT Gazette nr 04/99
 (72) Schneider Robert
 (73) MAGOTTEAUX INTERNATIONAL, Vaux-Sous-Chèvremont (BE)
 (54) Młyn obrotowy

B1 (11) **195366** (41) 2002 07 15
 (51) **B02C 18/00** (2006.01)
B26D 1/12 (2006.01)
 (21) 344971 (22) 2001 01 05
 (72) Habaj Wiesław, Gryka Sławomir, Szymanowska Ewa, Słomka Antoni, Pierechod Zygmunt, Ołowski Andrzej
 (73) Wojskowy Instytut Techniczny Uzbrojenia, Zielonka (PL)
 (54) Sposób rozdrabniania włókna aramidowego

B1 (11) **195405** (41) 2002 03 11
 (51) **B03B 5/26** (2006.01)
B03B 5/30 (2006.01)
 (21) 342409 (22) 2000 09 05
 (72) Bagdach Zbigniew, Kurkowiak Tadeusz, Haas Andrzej, Grzesiak Tomasz
 (73) Instytut Górnictwa Odkrywkowego POLTEGOR-INSTYTUT, Wrocław (PL); Szczecińskie Kopalnie Surowców Mineralnych, Szczecin (PL)
 (54) Urządzenie do usuwania z kruszywa naturalnego niepożądanych zanieczyszczeń mineralnych i organicznych

B1 (11) **195404** (41) 2002 03 11
 (51) **B03B 5/30** (2006.01)
 (21) 342410 (22) 2000 09 05
 (72) Bagdach Zbigniew, Kurkowiak Tadeusz, Haas Andrzej, Grzesiak Tomasz
 (73) Instytut Górnictwa Odkrywkowego POLTEGOR-INSTYTUT, Wrocław (PL); Szczecińskie Kopalnie Surowców Mineralnych, Szczecin (PL)
 (54) Sposób usuwania z kruszywa naturalnego niepożądanych zanieczyszczeń mineralnych i organicznych

B1 (11) **195398** (41) 2001 11 05
 (51) **B04B 5/08** (2006.01)
F01M 13/04 (2006.01)
 (21) 344361 (22) 1999 04 28
 (30) 98 9801567 1998 05 04 SE
 (86) 1999 04 28 PCT/SE99/00695
 (87) 1999 11 11 WO99/56883, PCT Gazette nr 45/99
 (72) Borgström Leonard, Carlsson Claes Göran, Franzén Peter, Inge Claes, Lagerstedt Torgny, Moberg Hans, Szepessy Stefan, Myrvang Tommy
 (73) ALFA LAVAL AB, Tumba (SE)
 (54) Sposób i instalacja do oczyszczania gazów, pochodzących z silnika spalinowego

B1 (11) **195448** (41) 2003 12 01
 (51) **B05B 17/06** (2006.01)
 (21) 353624 (22) 2000 02 09

(30) 99 60123206 1999 03 08 US
 (86) 2000 02 09 PCT/US00/03286
 (87) 2000 09 14 WO00/53336, PCT Gazette nr 37/00
 (72) Helf Thomas A., Martens Edward J. III, Tomkins David A.
 (73) S. C. JOHNSON & SON, INC., Racine (US)
 (54) Rozpylacz wibracyjny i pojemnik wymienny do rozpylacza wi-bracyjnego

B1 (11) **195480** (41) 2001 12 17
 (51) **B05B 5/047** (2006.01)
B65D 83/14 (2006.01)
 (62) 345341
 (21) 379823 (22) 1999 06 23
 (30) 98 9814370 1998 07 02 GB
 (86) 1999 06 23 PCT/GB99/01960
 (87) 2000 01 13 WO00/01493, PCT Gazette nr 02/00
 (72) Fox Rodney Thomas, Harrison Neale Mark, Hughes John Farrell, Harper Duncan Roger, Whitmore Lindsey Faye
 (73) University of Southampton, Southampton (GB); Reckitt Benckiser (UK) Limited, Slough (GB)
 (54) Sposób rozpylania aerozolu

B1 (11) **195374** (41) 2002 03 11
 (51) **B09B 3/00** (2006.01)
B02C 4/08 (2006.01)
 (21) 342302 (22) 2000 08 30
 (76) Bekier Sławomir, Bielsko-Biała (PL)
 (54) Sposób i urządzenie do odzyskiwania szkła jako surowca wtórnego z szyb klejonych

B1 (11) **195335** (41) 2001 11 05
 (51) **B09C 1/00** (2006.01)
 (62) 347608
 (21) 380730 (22) 2001 05 16
 (72) Raychew Toszko, Popandova-Pizmanova Swietła, Arsova Antoaneta, Sokołowska Zofia, Hajnos Mieczysław, Józefaciuk Grzegorz
 (73) Polska Akademia Nauk Instytut Agrofizyki im. Bohdana Dobrzańskiego, Lublin (PL)
 (54) Sposób fizykochemicznej melioracji gleb kwaśnych zanieczyszczonych cynkiem

B1 (11) **195446** (41) 2003 01 13
 (51) **B21G 1/04** (2006.01)
D04H 1/18 (2006.01)
 (21) 348541 (22) 2001 07 06
 (72) Wiejak Jan
 (73) Instytut Technologii Eksploatacji, Radom (PL)
 (54) Stempel do wykonywania nacięć, zwłaszcza w igle przetykowej

B1 (11) **195438** (41) 2003 02 24
 (51) **B23B 5/30** (2006.01)
 (21) 349118 (22) 2001 08 10
 (76) Taccone Russel William, Erie (US); Zeweld Stanisław, Opole (PL)
 (54) Przelotowa tokarka do obróbki zestawów kołowych, wymontowanych z pojazdów szynowych, z dwoma równoprawnymi suwakami w suporcie, uniwersalnymi osiowo-promieniowymi zabieraczami z regulacją siły zabierania

B1 (11) **195528** (41) 2004 10 04
 (51) **B23K 35/26** (2006.01)
C22C 13/02 (2006.01)
 (21) 361336 (22) 2000 11 16
 (86) 2000 11 16 PCT/GB00/04365
 (87) 2002 05 23 WO02/40213, PCT Gazette nr 21/02
 (72) Meddle Alan Leonard, Hwang Jennie S., Guo Zhenfeng

(73) SINGAPORE ASAHI CHEMICAL AND SOLDER INDUSTRIES PTE. LTD., Singapore (SG)
 (54) Bezołowiowy stop lutowniczy

B1 (11) **195477** (41) 2002 02 11
 (51) **B23K 9/10** (2006.01)
 (21) 346587 (22) 2000 07 10
 (30) 99PD 159 1999 07 13 IT
 (86) 2000 07 10 PCT/EP00/06536
 (87) 2001 01 18 WO01/03874, PCT Gazette nr 03/01
 (72) Mela Franco
 (73) SELCO S.R.L., Onara di Tombolo (IT)
 (54) Generator do urządzeń spawających łukiem

B1 (11) **195433** (41) 2003 01 27
 (51) **B23P 17/00** (2006.01)
C22C 18/02 (2006.01)
B21C 37/02 (2006.01)
 (21) 348900 (22) 2001 07 23
 (72) Kucz Bernard, Pawlicha Stanisław, Spyra Marek, Napióra Tomasz, Lejkowski Jacek, Gaś Henryk, Cebula Jacek, Folwarczny Kazimierz, Śliwa Antoni
 (73) Zakłady Metalurgiczne SILESIA Spółka Akcyjna Grupa Impexmetal SA, Katowice (PL)
 (54) Sposób wytwarzania płaskich wyrobów walcowanych, zwłaszcza taśm i blach dla budownictwa ze stopów cynku oraz układ urządzeń do wytwarzania płaskich wyrobów dla budownictwa

B1 (11) **195385** (41) 2001 12 17
 (51) **B23P 19/02** (2006.01)
 (21) 340534 (22) 2000 06 05
 (72) Lenczewski Jerzy
 (73) Ośrodek Badawczo-Rozwojowy Podstaw Technologii i Konstrukcji Maszyn TEKOMA, Warszawa (PL)
 (54) Głowica montażowa do kojarzenia części typu oś, sworzeń z elementami płaskimi

B1 (11) **195463** (41) 1999 09 13
 (51) **B23P 21/00** (2006.01)
B65G 31/04 (2006.01)
 (21) 331843 (22) 1999 03 09
 (30) 98 19810224 1998 03 10 DE
 (72) Dornieden Georg, Strietzel Steffen
 (73) SIM Automation GmbH & Co.KG, Heiligenstadt (DE)
 (54) Maszyna montażowa

B1 (11) **195362** (41) 2000 10 09
 (51) **B24D 18/00** (2006.01)
B23P 15/28 (2006.01)
 (21) 332357 (22) 1999 03 31
 (72) Ciałkowska Bożena, Szymkowski Janusz
 (73) Politechnika Wrocławska, Wrocław (PL)
 (54) Sposób wytwarzania pętli bez końca oraz urządzenie do wytwarzania pętli bez końca

B1 (11) **195348** (41) 2005 12 27
 (51) **B27K 5/00** (2006.01)
F26B 5/06 (2006.01)
 (21) 368544 (22) 2004 06 16
 (72) Zakrzewski Roman
 (73) Akademia Rolnicza im. Augusta Cieszkowskiego, Poznań (PL)
 (54) Sposób przebarwiania drewna

B1 (11) **195356** (41) 2003 06 02
 (51) **B29C 43/08** (2006.01)
B29C 43/50 (2006.01)
 (21) 351718 (22) 2000 08 28

(30) 00BO 256 2000 05 05 IT
 (86) 2000 08 28 PCT/EP00/08389
 (87) 2001 11 15 WO01/85419, PCT Gazette nr 46/01
 (72) Zuffa Zeno
 (73) SACMI COOPERATIVA MECCANICI IMOLA S.C.R.L., Imola (IT)
 (54) Urządzenie do wytwarzania gwintowanych nakrętek z tworzyw sztucznych techniką formowania tłoczego

B1 (11) **195430** (41) 2004 05 04
 (51) **B29C 44/42** (2006.01)
B29C 45/13 (2006.01)
B29C 67/20 (2006.01)
 (21) 355597 (22) 2000 11 24
 (30) 99 19992573 1999 12 01 FI
 (86) 2000 11 24 PCT/FI00/01026
 (87) 2001 06 07 WO01/39950, PCT Gazette nr 23/01
 (72) Rolin Jan
 (73) OY KWH PIPE AB, Vasa (FI)
 (54) Sposób wytwarzania spienionych produktów z tworzyw sztucznych

B1 (11) **195414** (41) 2004 02 09
 (51) **B29C 51/34** (2006.01)
B29C 33/22 (2006.01)
 (21) 354722 (22) 2000 09 08
 (30) 99 1013002 1999 09 08 NL
 (86) 2000 09 08 PCT/NL00/00632
 (87) 2001 03 15 WO01/17753, PCT Gazette nr 11/01
 (72) Willemssen Louis Rinze Henricus Adrianus
 (73) WEASY PACK INTERNATIONAL LTD., F.T.Labuan (MY)
 (54) Urządzenie do formowania przedmiotów o cienkich ściankach

B1 (11) **195487** (41) 1999 08 30
 (51) **B32B 27/28** (2006.01)
F16C 33/20 (2006.01)
C08L 27/18 (2006.01)
 (21) 331667 (22) 1999 02 26
 (30) 98 19808540 1998 02 28 DE
 (72) Adam Achim
 (73) FEDERAL-MOGUL WIESBADEN GMBH, Wiesbaden (DE)
 (54) Materiał powłokowy, zwłaszcza na panewki łożyskowe i zastosowanie materiału powłokowego

B1 (11) **195476** (41) 2001 12 17
 (51) **B32B 37/22** (2006.01)
B29C 65/08 (2006.01)
A61F 13/15 (2006.01)
 (21) 345457 (22) 1999 06 29
 (30) 98 9802456 1998 07 08 SE
 (86) 1999 06 29 PCT/SE99/01169
 (87) 2000 01 20 WO00/02727, PCT Gazette nr 03/00
 (72) Tennby Anders, Čberg Thomas, Thörnstrom Bo, Henriksson Kenneth, Hansson Roy
 (73) SCA HYGIENE PRODUCTS AB, Göteborg (SE)
 (54) Sposób i urządzenie do mocowania kawałków materiału na ciągłej wstędze

B1 (11) **195436** (41) 2002 12 30
 (51) **B32B 7/04** (2006.01)
E02D 17/20 (2006.01)
E01C 3/00 (2006.01)
 (21) 348266 (22) 2001 06 22
 (72) Moraczewski Andrzej, Ruzzkowski Kazimierz, Wojtysiak Jan, Wysokiński Lech, Boruta-Jura Bożena, Piotrowski Jerzy, Andrzejewski Zbigniew, Lewandowski Grzegorz, Kałużny Grzegorz
 (73) Instytut Technologii Eksploatacji, Radom (PL)
 (54) Tekstylny wielowarstwowy materiał hydrotechniczny

B1 (11) **195527** (41) 2004 03 22
 (51) **B41J 2/175** (2006.01)
 (21) 354898 (22) 2000 10 27
 (30) 99 430400 1999 10 29 US
 (86) 2000 10 27 PCT/US00/29568
 (87) 2001 05 10 WO01/32431, PCT Gazette nr 19/01
 (72) Olsen David, Johnson David C., Pew Jeffrey K.
 (73) HEWLETT-PACKARD COMPANY, Palo Alto (US)
 (54) Pojemnik na atrament do drukarki atramentowej i sposób dostarczania atramentu do drukarki atramentowej

B1 (11) **195547** (41) 2004 05 31
 (51) **B41J 2/175** (2006.01)
 (21) 355915 (22) 2000 11 13
 (30) 00 477646 2000 01 05 US
 (86) 2000 11 13 PCT/US00/31105
 (87) 2001 07 12 WO01/49498, PCT Gazette nr 28/01
 (72) Santhanam Ram, Yamamoto Junji, Scholz Marcus, Kline Daniel S.
 (73) HEWLETT-PACKARD COMPANY, Palo Alto (US)
 (54) Drukujący pojemnik do drukarki atramentowej

B1 (11) **195519** (41) 2000 09 25
 (51) **B60D 1/06** (2006.01)
B62D 53/06 (2006.01)
 (21) 332097 (22) 1999 03 17
 (72) Dubowski Adam
 (73) Przemysłowy Instytut Maszyn Rolniczych, Poznań (PL)
 (54) Adapter zaczepu kulowego dla lekkich samochodowych nacze-
 p typu „gęsia szyja”

B1 (11) **195343** (41) 2000 07 31
 (51) **B61C 3/00** (2006.01)
B61D 1/06 (2006.01)
B61D 3/10 (2006.01)
 (21) 338067 (22) 2000 01 26
 (30) 99 9900885 1999 01 27 FR
 (72) Devulder Guy
 (73) ALSTOM, Paryż (FR)
 (54) Modułarna kolejowa jednostka wagonowa i skład kolejowy
 skompletowany z modułarnych kolejowych jednostek

B1 (11) **195475** (41) 2000 02 28
 (51) **B61F 3/00** (2006.01)
B61F 5/00 (2006.01)
 (21) 334990 (22) 1999 08 19
 (30) 98 137021 1998 08 20 US
 (72) Spencer Charles P.
 (73) AMSTED INDUSTRIES INCORPORATED, Chicago (US)
 (54) Trzyczęściowy zespół wózka wagonu kolejowego, zawierający
 poprzecznice i dwie ramy boczne

B1 (11) **195411** (41) 2001 03 12
 (51) **B63B 25/00** (2006.01)
 (21) 340886 (22) 1998 12 02
 (30) 97 199701395 1997 12 03 DK
 98 199800078 1998 01 22 DK
 (86) 1998 12 02 PCT/DK98/00527
 (87) 1999 06 10 WO99/28182, PCT Gazette nr 23/99
 (72) Nielsen Jens M.
 (73) IMA INTERNATIONAL MARITIME ADVISERS, Hvidovre (DK)
 (54) Transportowiec

B1 (11) **195515** (41) 2002 12 02
 (51) **B63B 3/70** (2006.01)
F16B 29/00 (2006.01)
 (21) 347753 (22) 2001 05 25
 (72) Piaseczny Leszek

(73) Akademia Marynarki Wojennej im. Bohaterów Westerplatte,
 Gdynia (PL)
 (54) Złącze śrubowe pasowane w kompozycji polimerów, zwłaszcza
 dla maszyn i urządzeń okrętowych

B1 (11) **195517** (41) 2001 06 04
 (51) **B65C 11/00** (2006.01)
 (21) 342348 (22) 1999 01 20
 (30) 98 80131 1998 02 20 JP
 98 296000 1998 09 10 JP
 (86) 1999 01 20 PCT/JP99/00173
 (87) 1999 08 26 WO99/42372, PCT Gazette nr 34/99
 (72) Takahashi Shoji, Sato Junichi
 (73) SHINSEI INDUSTRIES CO., LTD., Tokyo (JP)
 (54) Dozownik etykiet

B1 (11) **195449** (41) 2005 02 21
 (51) **B65D 5/74** (2006.01)
B29C 45/14 (2006.01)
B29C 45/16 (2006.01)
 (21) 367106 (22) 2002 05 02
 (30) 01 10121420 2001 05 02 DE
 (86) 2002 05 02 PCT/EP02/04817
 (87) 2002 11 07 WO02/87982, PCT Gazette nr 45/02
 (72) Rudolph Robert
 (73) SIG ALLCAP AG, Neuhausen am Rheinfall (CH)
 (54) Sposób wytwarzania zamykanego elementu nalewającego
 i element nalewający wykonany tym sposobem

B1 (11) **195469** (41) 2003 01 27
 (51) **B65D 75/00** (2006.01)
 (21) 348786 (22) 2001 07 18
 (72) Pawińska Edyta
 (73) PACK PLUS Sp. z o.o. Sp. k., Wadowice (PL)
 (54) Uchwyt transportowy do butelek

B1 (11) **195470** (41) 2003 01 27
 (51) **B65D 75/00** (2006.01)
 (21) 348785 (22) 2001 07 18
 (72) Pawińska Edyta
 (73) PACK PLUS Sp. z o.o. Sp. k., Wadowice (PL)
 (54) Uchwyt transportowy do butelek

B1 (11) **195464** (41) 1999 10 11
 (51) **B65G 1/16** (2006.01)
A47B 57/48 (2006.01)
 (21) 332231 (22) 1999 03 26
 (30) 98 19814516 1998 04 01 DE
 (72) Hasenclever Bernd, Angenendt Hubert
 (73) META - Regalbau GmbH & Co.KG, Arnshausen (DE)
 (54) Regał, wspornik do montażu w regale oraz sposób wytwarzania
 wspornika

B1 (11) **195359** (41) 2001 07 30
 (51) **B65G 21/14** (2006.01)
 (21) 345645 (22) 2001 02 02
 (76) Filipecki Marek, Bieruń (PL)
 (54) Przenośnik taśmowy o zmiennej długości

B1 (11) **195338** (41) 2001 11 05
 (51) **B65G 21/20** (2006.01)
E21C 29/20 (2006.01)
 (21) 347483 (22) 2001 05 09
 (72) Bochen Artur, Szyszka Artur, Bładyniec Kazimierz, Hajduk Jan,
 Lisiecki Krzysztof
 (73) SIGMA S.A., Barak (PL)
 (54) Mechanizm zapadkowy

B1 (11) **195341** (41) 2002 08 12

(51) **B65G 3/04** (2006.01)

B65D 90/54 (2006.01)

(21) 345718 (22) 2001 02 05

(72) Parnicki Władysław, Turbak Andrzej

(73) Zakład Realizacyjno-Projektowy Obiektów Ochrony Ekologicznej EKO-PAR Sp.z o.o., Kraków (PL)

(54) Ruchoma przysłona do uszczelnienia szczelin zasypowych zbiorników

B1 (11) **195358** (41) 2001 07 16

(51) **B65G 31/04** (2006.01)

(21) 337823 (22) 2000 01 13

(30) 99 19901439 1999 01 15 DE

(72) Reich Holger

(73) STOCKO Fasteners GmbH, Wuppertal (DE)

(54) Podajnik małych części zorientowanych przestrzennie

B1 (11) **195339** (41) 2002 09 09

(51) **B65G 47/58** (2006.01)

E21F 13/02 (2006.01)

(21) 346350 (22) 2001 03 07

(72) Krzemień Zbigniew, Dygdała Wojciech, Radomski Fryderyk, Kluka Jerzy, Bednarczyk Waław, Hajduk Jan

(73) SIGMA S.A., Barak (PL)

(54) Zespół urządzeń do transportu materiałów sypkich

B1 (11) **195402** (41) 2001 02 12

(51) **B65G 53/16** (2006.01)

B65G 53/42 (2006.01)

(21) 341727 (22) 2000 07 27

(30) 99 19935726 1999 07 29 DE

(72) Federhen Bernd

(73) Klein Anlagenbau AG, Niederfischbach (DE)

(54) Sposób i urządzenie do transportu materiału sypkiego do urządzenia odbiorczego

B1 (11) **195334** (41) 2002 11 04

(51) **B65G 53/28** (2006.01)

(21) 347352 (22) 2001 04 28

(72) Ostaszewski Czesław, Okrągły Marek, Rećko Romuald

(73) Pracowniczy Ośrodek Maszynowy Sp. z o.o., Augustów (PL)

(54) Przenośnik ssąco-tłoczący do pneumatycznego przemieszczania, zwłaszcza materiałów ziarnistych i granulowanych

B1 (11) **195327** (41) 2001 07 16

(51) **B65G 65/28** (2006.01)

E02F 7/00 (2006.01)

(21) 337770 (22) 2000 01 08

(72) Łuszczewski Wiesław

(73) Łuszczewski Wiesław, Katowice (PL); Zakłady Urządzeń Technicznych WAMAG SA, Wałbrzych (PL)

(54) Układ urządzeń zwalniająco-ładujących

B1 (11) **195399** (41) 2000 01 17

(51) **B66B 11/00** (2006.01)

(21) 334080 (22) 1999 06 29

(30) 98 98810662 1998 07 13 EP

(72) Marcuz Carlos Latorre

(73) Inventio AG, Hergiswil (CH)

(54) Dźwig linowy

B1 (11) **195322** (41) 2001 08 27

(51) **B66D 5/08** (2006.01)

F16D 49/16 (2006.01)

(21) 338484 (22) 2000 02 15

(72) Krauze Krzysztof, Sujecki Kazimierz, Piątek Jan, Jankowski Zbigniew, Bargieł Andrzej

(73) Akademia Górniczo-Hutnicza im. Stanisława Staszica, Kraków (PL); Kopalnia Węgla Kamiennego KAZIMIERZ-JULIUSZ Sp.z o.o., Sosnowiec (PL)

(54) Hamulec bezpieczeństwa do kołowrotu linowego

B1 (11) **195545** (41) 2002 09 09

(51) **C01B 33/46** (2006.01)

B01J 20/10 (2006.01)

B01J 20/18 (2006.01)

(21) 346102 (22) 2001 02 26

(72) Łaskawiec Jerzy, Walkowiak Roman, Krzywoszyński Waław, Gadowski Jacek, Pawluczuk Ryszard, Nowak Wojciech, Bis Zbigniew, Majchrzak-Kućęba Izabela, Maślanka Jacek

(73) ENERGOMAR - NORD Sp. z o.o., Warszawa (PL)

(54) Sposób otrzymywania zeolitów z popiołów lotnych, zwłaszcza pochodzących ze spalania paliw węglowych w kotłach fluidalnych i pyłowych

B1 (11) **195444** (41) 2002 12 30

(51) **C02F 1/40** (2006.01)

B01D 17/02 (2006.01)

(21) 348261 (22) 2001 06 21

(72) Szałapak Irmina, Strzelski Józef, Aksamit Wojciech, Maślanka Piotr

(73) OMEGA Engineering Sp. z o.o., Bielsko-Biała (PL)

(54) Urządzenie do odolejania cieczy

B1 (11) **195412** (41) 2001 01 02

(51) **C02F 11/12** (2006.01)

F26B 3/08 (2006.01)

F26B 17/14 (2006.01)

(21) 341488 (22) 2000 07 13

(72) Lossman Olgierd, Gózdź Jan

(73) KLIMAPOL Sp. z o.o. j.v., Dąbrowica (PL)

(54) Sposób suszenia osadów ściekowych

B1 (11) **195370** (41) 2002 08 12

(51) **C02F 3/04** (2006.01)

C02F 1/34 (2006.01)

(21) 345600 (22) 2001 01 31

(72) Krzemieniewski Mirosław, Zieliński Marcin

(73) Uniwersytet Warmińsko-Mazurski w Olsztynie, Olsztyn (PL)

(54) Urządzenie do biologicznego oczyszczania ścieków

B1 (11) **195478** (41) 2002 02 25

(51) **C03B 7/16** (2006.01)

(21) 349244 (22) 2001 08 21

(30) 00 642348 2000 08 21 US

(72) Tipping Mark R., Hayes Dan M.

(73) Owens-Brockway Glass Container Inc., Toledo (US)

(54) Sposób i zespół rynienki do przenoszenia porcji formowalnego szkła do rzędowego automatu formującego pojemniki szklane

B1 (11) **195351** (41) 2005 01 24

(51) **C03C 17/34** (2006.01)

(21) 366130 (22) 2000 08 02

(30) 99 60148030 1999 08 10 US

(86) 2000 08 02 PCT/US00/21104

(87) 2001 02 15 WO01/10790, PCT Gazette nr 07/01

(72) Strickler David A., Sanderson Kevin D., Varanasi Srikanth, Goodman Ronald D.

(73) LIBBEY-OWENS-FORD CO., Toledo (US); PILKINGTON PLC, St. Helens (GB)

(54) Powlekany wyrób szklany

B1 (11) **195493** (41) 2004 06 14

(51) **C03C 25/24** (2006.01)

(21) 356173 (22) 2000 07 07
 (30) 99 99202343 1999 07 16 EP
 (86) 2000 07 07 PCT/EP00/06978
 (87) 2001 01 25 WO01/05725, PCT Gazette nr 04/01
 (72) Hansen Erling, Nissen Povl, Husemoen Thor, Stanssens Dirk Armand Wim
 (73) ROCKWOOL INTERNATIONAL A/S, Hedehusene (DK)
 (54) Żywica do środka wiążącego, sposób jej wytwarzania, środek wiążący i jego zastosowanie

B1 (11) **195443** (41) 2002 07 01
 (51) **C04B 24/08** (2006.01)
 (21) 344895 (22) 2000 12 28
 (72) Koprzywa Bartosz, Pindel Marek, Koprzywa Jerzy
 (73) Koprzywa Bartosz, Czechowice-Dziedzice (PL)
 (54) Plastyfikator do betonów

B1 (11) **195522** (41) 2002 07 01
 (51) **C04B 28/04** (2006.01)
C04B 24/08 (2006.01)
 (21) 344896 (22) 2000 12 28
 (72) Koprzywa Bartosz, Pindel Marek, Koprzywa Jerzy, Miara Zbigniew, Stradowski Adam, Kopeć Józef, Klocek Leszek
 (73) Koprzywa Bartosz, Czechowice-Dziedzice (PL)
 (54) Masa betonowa lekka

B1 (11) **195349** (41) 2002 02 11
 (51) **C04B 41/81** (2006.01)
 (21) 346401 (22) 1999 08 19
 (30) 98MI 1913 1998 08 21 IT
 (86) 1999 08 19 PCT/EP99/06086
 (87) 2000 03 02 WO00/10941, PCT Gazette nr 09/00
 (72) Vignali Graziano, Guizzarda Fabrizio
 (73) Vignali Graziano, Sasso Marconi (IT)
 (54) Kompozycja odpowiednia do barwienia ceramicznych wyrobów przemysłowych, sposób barwienia ceramicznych wyrobów przemysłowych i płytka z ceramicznej kamionki

B1 (11) **195428** (41) 1999 07 19
 (51) **C05G 3/08** (2006.01)
C07D 231/16 (2006.01)
 (62) 331409
 (21) 361333 (22) 1997 08 06
 (30) 96 19631764 1996 08 06 DE
 (86) 1997 08 06 PCT/EP97/04278
 (87) 1998 02 12 WO98/05607, PCT Gazette nr 06/98
 (72) Barth Thomas, Rieber Norbert, Gold Randall Evan, Dressel Jürgen, Erhardt Klaus, Horchler Von Locquengh Klaus, Leibold Edgar, Rittinger Stefan
 (73) BASF AKTIENGESELLSCHAFT, Ludwigshafen (DE)
 (54) Nowe pochodne pirazolowe, ich zastosowanie jako inhibitorów nitryfikacji oraz nawóz mineralny zawierający azot i pochodne pirazolowe

B1 (11) **195524** (41) 2003 07 28
 (51) **C07C 17/12** (2006.01)
C07C 25/13 (2006.01)
 (21) 352099 (22) 2000 06 02
 (30) 99MI 1329 1999 06 15 IT
 (86) 2000 06 02 PCT/EP00/05097
 (87) 2000 12 21 WO00/76946, PCT Gazette nr 51/00
 (72) Borsotti Giampietro, Sommazzi Anna, Santi Roberto
 (73) POLIMERI EUROPA S.p.A., Milan (IT)
 (54) Sposób wytwarzania tetrafluorochlorowcobenzenów

B1 (11) **195536** (41) 2001 10 22
 (51) **C07C 209/02** (2006.01)
C07C 209/04 (2006.01)

(21) 339713 (22) 2000 04 14
 (72) Soroka Mirosław, Iwańczyk Dorota
 (73) Politechnika Wrocławska, Wrocław (PL)
 (54) Sposób wytwarzania triarylometyloamin

B1 (11) **195535** (41) 2002 12 30
 (51) **C07C 213/04** (2006.01)
C07C 215/08 (2006.01)
 (21) 348216 (22) 2001 06 19
 (72) Soroka Mirosław, Goldeman Waldemar
 (73) Politechnika Wrocławska, Wrocław (PL)
 (54) Sposób wytwarzania N-(triarylometylo)-1-amino-2-hydroksyalkanów

B1 (11) **195534** (41) 2002 12 30
 (51) **C07C 215/08** (2006.01)
 (21) 348215 (22) 2001 06 19
 (72) Soroka Mirosław, Goldeman Waldemar
 (73) Politechnika Wrocławska, Wrocław (PL)
 (54) Sposób wytwarzania soli 1-amino-2-hydroksyalkanów

B1 (11) **195537** (41) 2001 04 23
 (51) **C07C 227/22** (2006.01)
C07C 229/28 (2006.01)
 (21) 336175 (22) 1999 10 20
 (72) Lochyński Stanisław, Kułdo Joanna, Librowski Tadeusz, Czarnecki Ryszard, Mendyk Anna
 (73) Politechnika Wrocławska, Wrocław (PL)
 (54) Sposób wytwarzania nowego kwasu (1R, 2S, 2'R)-(+)-2-(2-amino-1-propylo)-3,3-dimetylocy kloprop-1-ylooctowego

B1 (11) **195468** (41) 2003 11 17
 (51) **C07C 309/42** (2006.01)
C07C 303/02 (2006.01)
 (21) 353712 (22) 2002 05 06
 (72) Maliszewska Danuta, Wiśniewska Dorota
 (73) Farmaceutyczna Spółdzielnia Pracy GALENA, Wrocław (PL)
 (54) Sposób otrzymywania monohydratu soli wapniowej kwasu 2,5-dihydroksybenzenosulfonowego

B1 (11) **195389** (41) 2000 05 08
 (51) **C07C 327/32** (2006.01)
C07C 323/53 (2006.01)
C07D 295/14 (2006.01)
C07D 213/56 (2006.01)
C07D 213/82 (2006.01)
A61P 25/00 (2006.01)
A61P 19/02 (2006.01)
A61P 35/00 (2006.01)
 (21) 335607 (22) 1998 03 18
 (30) 97 60039845 1997 03 20 US
 (86) 1998 03 18 PCT/EP98/01584
 (87) 1998 10 01 WO98/42662, PCT Gazette nr 39/98
 (72) Fink Cynthia Anne
 (73) NOVARTIS AG, Bazylea (CH)
 (54) Pewne cykliczne tio-podstawione pochodne amidów acyloaminokwasów oraz sposób ich otrzymywania

B1 (11) **195484** (41) 2001 07 02
 (51) **C07C 45/27** (2006.01)
 (21) 337598 (22) 1999 12 29
 (72) Kula Józef, Quang Thuat Bui
 (73) Politechnika Łódzka, Łódź (PL)
 (54) Nowy związek, pochodna (R)-3-hydroksynonanalu

B1 (11) **195497** (41) 2002 07 01
 (51) **C07C 50/36** (2006.01)
C07C 50/38 (2006.01)

(21) 344651 (22) 2000 12 19
 (72) Kaczmarek Łukasz, Belniak Stanisław, Szelejewski Wiesław
 (73) Instytut Farmaceutyczny, Warszawa (PL)
 (54) Sposób wytwarzania 4-demetoksydaunomycynonu

B1 (11) **195538** (41) 2001 04 23
 (51) **C07C 51/087** (2006.01)
 (21) 336056 (22) 1999 10 15
 (72) Lochyński Stanisław, Kułdo Joanna, Librowski Tadeusz, Czarnecki Ryszard, Mendyk Anna
 (73) Politechnika Wrocławska, Wrocław (PL)
 (54) Sposób wytwarzania nowego kwasu (3R,6S)-(-)-6-amino-3,7-dimetylooktanowego

B1 (11) **195397** (41) 2003 04 22
 (51) **C07C 67/14** (2006.01)
C07C 69/63 (2006.01)
 (21) 350101 (22) 2001 10 12
 (72) Zakrzewski Jerzy
 (73) Instytut Przemysłu Organicznego, Warszawa (PL)
 (54) Sposób wytwarzania octanu 1-bromoetylu

B1 (11) **195520** (41) 1999 09 27
 (51) **C07D 207/12** (2006.01)
A61K 31/40 (2006.01)
A61P 1/00 (2006.01)
A61P 11/00 (2006.01)
A61P 13/00 (2006.01)
 (21) 332595 (22) 1997 11 11
 (30) 96 1973 1996 11 11 AT
 (86) 1997 11 11 PCT/AT97/00245
 (87) 1998 05 22 WO98/21183, PCT Gazette nr 20/98
 (72) Noe Christian R., Mutschler Ernst, Lambrecht Günter, Elgert Michael, Czeche Sittah, Waelbroeck Magali
 (73) MEDA PHARMA GmbH & Co.KG, Bad Homburg (DE)
 (54) Enancjomerycznie czyste estry, farmaceutycznie dopuszczalna sól, sposób wytwarzania, środek leczniczy i zastosowanie enancjomerycznie czystych estrów

B1 (11) **195413** (41) 2003 10 20
 (51) **C07D 209/08** (2006.01)
 (21) 353506 (22) 2002 04 18
 (72) Bednarski Marek, Filipek Barbara, Groszek Grażyna, Maciąg Dorota
 (73) Politechnika Rzeszowska im. Ignacego Łukasiewicza, Rzeszów (PL)
 (54) Nowa pochodna 2-aminopropanolu i jej sól

B1 (11) **195539** (41) 2005 10 03
 (51) **C07D 209/88** (2006.01)
C07D 403/12 (2006.01)
C07D 417/12 (2006.01)
 (21) 366671 (22) 2004 03 29
 (72) Diduch Katarzyna, Kucharski Stanisław
 (73) Politechnika Wrocławska, Wrocław (PL)
 (54) Nowe bi-funkcyjne monomery metakrylowe i sposób ich wytwarzania

B1 (11) **195540** (41) 2005 10 03
 (51) **C07D 209/88** (2006.01)
C07D 403/12 (2006.01)
C07D 417/12 (2006.01)
C08K 5/3417 (2006.01)
 (21) 366672 (22) 2004 03 29
 (72) Diduch Katarzyna, Kucharski Stanisław
 (73) Politechnika Wrocławska, Wrocław (PL)
 (54) Nowe bi-funkcyjne chromofory etylokarbazolowe i sposób ich wytwarzania

B1 (11) **195384** (41) 2005 03 21
 (51) **C07D 295/084** (2006.01)
A61P 31/04 (2006.01)
A61P 31/10 (2006.01)
 (21) 362228 (22) 2003 09 16
 (72) Wyrzykiewicz Elżbieta, Wendzonka Monika, Kędzia Bogdan
 (73) Uniwersytet im. Adama Mickiewicza, Poznań (PL)
 (54) Nowe związki N-[(E)-4-stilbenyloksyalkilo] piperodyny oraz sposób ich otrzymywania

B1 (11) **195368** (41) 1998 03 02
 (51) **C07D 307/20** (2006.01)
C07D 307/66 (2006.01)
C07D 405/12 (2006.01)
C07D 407/12 (2006.01)
C07D 409/12 (2006.01)
C07D 409/14 (2006.01)
C07D 413/12 (2006.01)
C07D 413/14 (2006.01)
C07D 417/12 (2006.01)
A61K 31/34 (2006.01)
A61P 31/18 (2006.01)
 (21) 322877 (22) 1996 04 18
 (30) 95 424819 1995 04 19 US
 (86) 1996 04 18 PCT/US96/05475
 (87) 1996 10 24 WO96/33184, PCT Gazette nr 47/96
 (72) Tung Roger D.
 (73) VERTEX PHARMACEUTICALS INCORPORATED, Cambridge (US)
 (54) Kompozycja farmaceutyczna i zastosowanie związku sulfonamidowego zawierającego grupę tetrahydrofuranową

B1 (11) **195471** (41) 2000 11 20
 (51) **C07D 307/89** (2006.01)
 (21) 333195 (22) 1999 05 18
 (72) Orzeszko Andrzej, Kazimierczuk Zygmunt
 (73) Szkoła Główna Gospodarstwa Wiejskiego, Warszawa (PL)
 (54) Sposób wytwarzania bezwodnika 4-(1-adamantylometoksykarbonylo) - ftalowego i bezwodnik 4-(1-adamantylometoksykarbonylo)ftalowy

B1 (11) **195423** (41) 2000 07 31
 (51) **C07D 403/04** (2006.01)
A61K 31/505 (2006.01)
 (21) 330985 (22) 1999 01 22
 (72) Mazgajska Maria, Chilmonczyk Zdzisław, Cybulski Jacek, Szelejewski Wiesław, Chojnacka-Wójcik Ewa
 (73) Instytut Farmaceutyczny, Warszawa (PL)
 (54) Pochodne pirymidynylopiiperazyny, sposób ich otrzymywania i zawierające je środki farmaceutyczne

B1 (11) **195323** (41) 2001 07 16
 (51) **C07D 403/14** (2006.01)
A61K 31/40 (2006.01)
 (21) 342964 (22) 1999 03 10
 (30) 98 60078331 1998 03 17 US
 (86) 1999 03 10 PCT/EP99/01534
 (87) 1999 09 23 WO99/47518, PCT Gazette nr 38/99
 (72) Dhingra Urvashi Hooda, Huryn Donna Mary, Ke June, Weber Giuseppe Federico
 (73) F. HOFFMANN-LA ROCHE AG, Bazylea (CH)
 (54) Podstawione bisindolilomaleimidy do hamowania proliferacji komórek

B1 (11) **195482** (41) 2000 04 10
 (51) **C07D 417/12** (2006.01)
C07D 417/14 (2006.01)
 (21) 335163 (22) 1998 02 13

- (30) 97 9703310 1997 02 18 GB
 97 9703338 1997 02 18 GB
 97 9703334 1997 02 18 GB
 (86) 1998 02 13 PCT/EP98/00818
 (87) 1998 08 27 WO98/37073, PCT Gazette nr 34/98
 (72) Giles Robert Gordon, Lewis Norman John, Moore Stephen, Pool Colin Ripley, Quick John Kirby, Urquhart Michael
 (73) SMITHKLINE BEECHAM PLC, Brentford (GB)
 (54) Sposób otrzymywania 5-[4-[2-(N-metylo-N-(2-pirydylo)amino)etoksy]-benzyl]-2,4-tiazolidynodionu lub jego soli oraz pochodna 2,4-tiazolidynodionu

- B1 (11) **195440** (41) 2000 10 23
 (51) **C07D 471/04** (2006.01)
 (21) 332556 (22) 1999 04 14
 (72) Kucybała Zdzisław, Gawinecki Ryszard, Pączkowski Jerzy, Trzeciak Anna, Pyszka Ilona, Przyjazna Barbara
 (73) Uniwersytet Technologiczno-Przyrodniczy im. Jana i Jędrzeja Śniadeckich w Bydgoszczy, Bydgoszcz (PL)
 (54) Sposób wytwarzania izomerycznych 1-fenilo-3-metylo-1H-pentaaacyklopenta(b)naftalenów

- B1 (11) **195421** (41) 2001 04 09
 (51) **C07D 487/04** (2006.01)
C07D 403/12 (2006.01)
C07D 241/04 (2006.01)
 (21) 335635 (22) 1999 09 27
 (72) Achmatowicz Osman, Balicki Roman, Chmielowiec Urszula, Zaworska Alicja, Szelejowski Wiesław, Magiełka Stanisław, Głowacka Anna, Wycoszyńska Maria, Dzikowska Jadwiga, Bober Leszek, Landsberg Justyna, Falkowski Cezariusz, Roznerski Zdzisław, Marczak Barbara, Kempa Arnold
 (73) Instytut Farmaceutyczny, Warszawa (PL); Zakłady Farmaceutyczne POLPHARMA S.A., Starogard Gdański (PL)
 (54) Sposób otrzymywania 1o-fenylol-1-metylo-3-n-propylo-1,6-dihydro-7

- B1 (11) **195498** (41) 2002 08 12
 (51) **C07D 491/153** (2006.01)
A61K 31/435 (2006.01)
A61P 29/00 (2006.01)
 (21) 345723 (22) 2001 02 07
 (72) Chojecka-Koryn Ewa, Jagiełło-Wójtowicz Ewa, Gadzikowska Maria, Gryniewicz Grzegorz, Chodkowska Anna, Cieplucha Grażyna, Martynow Jacek, Ślifirski Piotr, Zagrodzka Joanna
 (73) Instytut Farmaceutyczny, Warszawa (PL)
 (54) Nowa biologicznie czynna pochodna chelidoniny oraz środek farmaceutyczny zawierający nową pochodną chelidoniny

- B1 (11) **195394** (41) 2002 01 02
 (51) **C07D 498/14** (2006.01)
A61K 31/535 (2006.01)
A61P 25/00 (2006.01)
 (21) 345687 (22) 1999 04 02
 (30) 98 54916 1998 04 03 US
 (86) 1999 04 02 PCT/US99/07325
 (87) 1999 10 14 WO99/51240, PCT Gazette nr 41/99
 (72) Rogers Gary A., Johnström Peter
 (73) THE REGENTS OF THE UNIVERSITY OF CALIFORNIA, Oakland (US)
 (54) Pochodne acylobenzoksazyny, ich zastosowanie i kompozycja farmaceutyczna je zawierająca

- B1 (11) **195390** (41) 2001 04 23
 (51) **C07D 501/04** (2006.01)
C07D 501/12 (2006.01)
C07D 501/34 (2006.01)
 (21) 336061 (22) 1999 10 18

- (72) Oszczapowicz Irena, Sikora Adam, Borowicz Piotr, Tobiasz Joanna, Owoc Agnieszka, Oleszczak Wacław, Drygas Jerzy, Czarniecki Stefan
 (73) Instytut Biotechnologii i Antybiotyków, Warszawa (PL)
 (54) Otrzymywanie estru 1-acetoksyetylowego cefuroksymu

- B1 (11) **195453** (41) 2004 03 08
 (51) **C07F 7/18** (2006.01)
C07F 7/08 (2006.01)
B01J 31/28 (2006.01)
 (21) 355875 (22) 2002 09 05
 (72) Pietraszuk Cezary, Marciniak Bogdan, Jankowska Magdalena
 (73) Uniwersytet im. Adama Mickiewicza, Poznań (PL)
 (54) Sposób otrzymywania trans β -(sililo)styrenów

- B1 (11) **195455** (41) 2002 07 29
 (51) **C07F 9/38** (2006.01)
A61P 19/10 (2006.01)
 (21) 345296 (22) 2001 01 19
 (72) Rachoń Janusz, Sowiński Piotr, Dembkowski Leszek, Magiełka Stanisław, Chyła Roman, Rynkiewicz Robert, Makowiec Sławomir, Przychodzeń Witold
 (73) Politechnika Gdańska, Gdańsk (PL); Zakłady Farmaceutyczne POLPHARMA S.A., Starogard Gdański (PL)
 (54) Sposób wytwarzania kwasu 4-amino-1-hydroksybutano-1,1-bisfosfonowego oraz jego soli monosodowej

- B1 (11) **195532** (41) 2004 01 12
 (51) **C07F 9/38** (2006.01)
C07F 9/40 (2006.01)
 (21) 354821 (22) 2002 07 01
 (72) Soroka Mirosław, Kaliniak Małgorzata, Lecion Piotr, Kwiecień Małgorzata, Rosół Magdalena, Szczepaniec Agnieszka, Buszkiewicz Piotr, Bańka Łukasz
 (73) Politechnika Wrocławska, Wrocław (PL)
 (54) Sposób wytwarzania nowych kwasów, -alkilenodiamino-N,N'-bis(1-arylometylofosfonowych)

- B1 (11) **195533** (41) 2004 01 12
 (51) **C07F 9/40** (2006.01)
C07F 9/38 (2006.01)
 (21) 354820 (22) 2002 07 01
 (72) Soroka Mirosław, Kaliniak Małgorzata, Lecion Piotr, Kwiecień Małgorzata, Rosół Magdalena, Szczepaniec Agnieszka, Buszkiewicz Piotr, Bańka Łukasz
 (73) Politechnika Wrocławska, Wrocław (PL)
 (54) Sposób wytwarzania nowych estrów kwasów, -alkilenodiamino-N,N'-bis(1-arylometylofosfonowych)

- B1 (11) **195373** (41) 2003 10 20
 (51) **C07F 9/535** (2006.01)
C07F 9/6521 (2006.01)
C09K 21/12 (2006.01)
 (21) 353522 (22) 2002 04 19
 (72) Cichy Barbara, Łuczowska Dorota
 (73) Instytut Chemii Nieorganicznej, Gliwice (PL)
 (54) Sposób wytwarzania skondensowanych fosforanów melaminy

- B1 (11) **195417** (41) 2002 04 22
 (51) **C07H 15/252** (2006.01)
A61K 31/704 (2006.01)
A61P 35/00 (2006.01)
 (21) 343061 (22) 2000 10 10
 (72) Ramza Jan, Gryniewicz Grzegorz, Szelejowski Wiesław, Chojecka-Koryn Ewa, Niewiadomska Ewa, Zagrodzka Joanna, Cieplucha Grażyna, Beczkowicz Hanna, Glice Magdalena

(73) Instytut Farmaceutyczny, Warszawa (PL)
 (54) Korzystna farmaceutycznie forma krystaliczna hydratu chlo-
 rowodorku idarubicyny, sposób jej otrzymywania i zawierające ją
 środki farmaceutyczne

B1 (11) **195483** (41) 2000 03 13
 (51) **C07H 17/08** (2006.01)
 (21) 335362 (22) 1999 09 10
 (30) 98 980496 1998 09 10 HR
 (72) Naranđja Amalija, Lopotar Nevenka, Mandić Zoran
 (73) GLAXOSMITHKLINE istraživački centar Zagreb d.o.o.,
 Zagreb (HR)
 (54) 12,13-dihidroksylowe pochodne tylozyny i sposób ich wytwa-
 rzania

B1 (11) **195367** (41) 2001 10 08
 (51) **C07H 19/173** (2006.01)
A61K 31/7052 (2006.01)
A61P 35/00 (2006.01)
 (21) 339416 (22) 2000 04 04
 (72) Grieb Paweł, Kazimierczuk Zygmunt, Kawiak Jerzy
 (73) Fundacja Rozwoju Diagnostyki i Terapii, Warszawa (PL)
 (54) Nowe estry nukleozydu 2'-deoksadenozynowego i kwasu
 organicznego, sposób ich otrzymywania, ich zastosowanie oraz
 zawierające je kompozycje farmaceutyczne

B1 (11) **195541** (41) 2002 04 08
 (51) **C07H 3/10** (2006.01)
 (21) 342955 (22) 2000 10 02
 (72) Kurszewska Maria, Skorupowa Eugenia, Wiśniewski Andrzej
 (73) Uniwersytet Gdański, Gdańsk (PL)
 (54) Sposób otrzymywania 1,4:3,6-dianhydro-D,L-iditolu z galaktitolu

B1 (11) **195474** (41) 2000 08 14
 (51) **C07K 7/23** (2006.01)
A61K 38/09 (2006.01)
A61P 13/08 (2006.01)
A61P 15/00 (2006.01)
A61P 35/00 (2006.01)
 (21) 337235 (22) 1998 05 06
 (30) 97 97401212 1997 06 02 EP
 (86) 1998 05 06 PCT/EP98/02802
 (87) 1998 12 10 WO98/55505, PCT Gazette nr 49/98
 (72) Delansorne Rémi, Paris Jacques
 (73) LABORATOIRE THERAMEX, Monaco (MC)
 (54) Analog peptydu LH-RH, kompozycja farmaceutyczna i zasto-
 sowania analogu peptydu LH-RH

B1 (11) **195526** (41) 2000 09 25
 (51) **C08B 37/10** (2006.01)
 (21) 338007 (22) 1998 07 09
 (30) 97 97202213 1997 07 16 EP
 (86) 1998 07 09 PCT/EP98/04939
 (87) 1999 01 28 WO99/03893, PCT Gazette nr 04/99
 (72) Van Houdenhoven Francois Egbert Abraham, Sanders Adriaemus
 Lambertus Maria, Van Zutphen Petrus Johannes Josephus
 (73) AKZO NOBEL N.V., Arnhem (NL)
 (54) Sposób wytwarzania heparyny

B1 (11) **195388** (41) 2004 05 04
 (51) **C08F 36/08** (2006.01)
 (21) 356859 (22) 2002 10 25
 (72) Jedliński Zbigniew, Janeczek Henryk
 (73) Centrum Materiałów Polimerowych i Węglowych Polskiej
 Akademi Nauk, Zabrze (PL)
 (54) Sposób wytwarzania (ko)polimerów izoprenu

B1 (11) **195326** (41) 1999 11 22
 (51) **C08F 6/00** (2006.01)
C08F 8/04 (2006.01)
C09J 131/04 (2006.01)
C09J 133/06 (2006.01)
 (21) 333125 (22) 1997 10 14
 (30) 96 19643959 1996 10 31 DE
 97 928313 1997 09 12 US
 (86) 1997 10 14 PCT/US97/18622
 (87) 1998 05 07 WO98/18829, PCT Gazette nr 18/98
 (72) Hille Thomas, Petersen Paul M., Burkert James, Foreman Paul B.
 (73) NATIONAL STARCH AND CHEMICAL INVESTMENT HOLDING
 CORPORATION, Wilmington (US); LTS LOHMANN THERAPIE-SYSTEME
 GMBH, Andernach (DE)
 (54) Roztwór kleju przylepcowego i sposób wytwarzania roztworu
 kleju przylepcowego

B1 (11) **195486** (41) 1999 07 19
 (51) **C08G 18/10** (2006.01)
C08J 9/22 (2006.01)
B29C 47/00 (2006.01)
B29C 67/20 (2006.01)
 (21) 330840 (22) 1999 01 14
 (30) 98 9800462 1998 01 16 FR
 (72) Ladang Michel, Mertens Marc, Petit Dominique
 (73) SAINT-GOBAIN PERFORMANCE PLASTICS CHAINEUX SA.,
 Chaineux (BE)
 (54) Elastyczny materiał komórkowy, stabilny jednoskładnikowy
 produkt do jego wytwarzania oraz sposób wytwarzania elastycz-
 nego materiału komórkowego

B1 (11) **195392** (41) 2001 10 08
 (51) **C08G 18/66** (2006.01)
C08G 18/08 (2006.01)
C08J 9/00 (2006.01)
 (21) 339246 (22) 2000 03 27
 (72) Brzozowski Zbigniew, Kijewska Danuta, Jóźwik Monika
 (73) Politechnika Warszawska, Warszawa (PL); Centralny Instytut
 Ochrony Pracy, Warszawa (PL)
 (54) Przedmieszka polioliowa do wytwarzania ekologicznej sztyw-
 nej pianki poliuretanowej o zmniejszonej palności i zastosowanie
 przedmieszki polioliowej

B1 (11) **195521** (41) 2001 04 23
 (51) **C08G 59/40** (2006.01)
C08L 63/00 (2006.01)
C08J 11/18 (2006.01)
 (21) 335986 (22) 1999 10 11
 (72) Fabrycy Ewa, Spychaj Tadeusz, Gorący Krzysztof, Michalski
 Janusz
 (73) Politechnika Szczecińska, Szczecin (PL)
 (54) Sposób wytwarzania utwardzacza do kompozycji epoksy-
 dowych, utwardzacza do kompozycji epoksydowych i kompozycja
 epoksydowa

B1 (11) **195549** (41) 2001 02 12
 (51) **C09D 175/04** (2006.01)
C09D 5/00 (2006.01)
C09D 5/20 (2006.01)
C08L 75/04 (2006.01)
 (21) 341753 (22) 2000 07 28
 (30) 99 19943933 1999 07 30 DE
 (72) Müller Hanns-Peter, Gruttmann Horst, Petzoldt Joachim, Müller
 Heino, Meixner Jürgen, Kurek Gerald
 (73) BAYER AKTIENGESELLSCHAFT, Leverkusen (DE)
 (54) Środek powłokowy, sposób jego wytwarzania, jego zasto-
 sowanie, powłoka i sposób wytwarzania powłoki

B1 (11) **195357** (41) 2004 01 12
 (51) **C10B 53/00** (2006.01)
 (21) 354328 (22) 2000 08 02
 (30) 99 19937524 1999 08 03 DE
 (86) 2000 08 02 PCT/DE00/02659
 (87) 2001 02 08 WO01/09267, PCT Gazette nr 06/01
 (76) Martin Harald, Bad Frankenhausen (DE); Streitenberger Hartwig, Golmsdorf (DE)
 (54) Sposób usuwania produktów i materiałów odpadowych

B1 (11) **195467** (41) 2005 01 10
 (51) **C10G 2/00** (2006.01)
 (21) 365454 (22) 2001 04 06
 (30) 00 60200309 2000 04 28 US
 (86) 2001 04 06 PCT/US01/11369
 (87) 2001 11 08 WO01/83644, PCT Gazette nr 45/01
 (72) Shah Lalit S.
 (73) TEXACO DEVELOPMENT CORPORATION, White Plains (US)
 (54) Sposób obróbki ścieków z reaktora do syntezy węglowodorów

B1 (11) **195513** (41) 2003 06 02
 (51) **C10M 169/04** (2006.01)
 (21) 350736 (22) 2001 11 19
 (72) Steinmec Franciszek, Zajeziarska Anna, Folcik Józef, Stygar Ryszard, Bialik Robert, Siwiec Andrzej, Woś Tomasz
 (73) Instytut Technologii Nafty im. prof. St. Pilata, Kraków (PL); Rafineria Jasło SA, Jasło (PL)
 (54) Koncentrat dodatków do olejów hydraulicznych

B1 (11) **195514** (41) 2003 06 02
 (51) **C10M 169/04** (2006.01)
 (21) 350737 (22) 2001 11 19
 (72) Steinmec Franciszek, Zajeziarska Anna, Folcik Józef, Stygar Ryszard, Bialik Robert, Siwiec Andrzej, Woś Tomasz
 (73) Instytut Technologii Nafty im. prof. St. Pilata, Kraków (PL); Rafineria Jasło SA, Jasło (PL)
 (54) Olej hydrauliczny

B1 (11) **195511** (41) 2003 06 30
 (51) **C10M 169/06** (2006.01)
 (21) 351358 (22) 2001 12 24
 (72) Steinmec Franciszek, Zajeziarska Anna, Folcik Józef, Stygar Ryszard, Bialik Robert, Siwiec Andrzej, Woś Tomasz
 (73) Instytut Technologii Nafty im. Prof. Stanisława Pilata, Kraków (PL); Rafineria Jasło S.A., Jasło (PL)
 (54) Olej hydrauliczny

B1 (11) **195352** (41) 2003 06 30
 (51) **C10M 169/06** (2006.01)
 (21) 351357 (22) 2001 12 24
 (72) Steinmec Franciszek, Zajeziarska Anna, Folcik Józef, Stygar Ryszard, Bialik Robert, Siwiec Andrzej, Woś Tomasz
 (73) Instytut Technologii Nafty im. Prof. Stanisława Pilata, Kraków (PL); Rafineria Jasło S.A., Jasło (PL)
 (54) Koncentrat dodatków do olejów hydraulicznych

B1 (11) **195418** (41) 2001 12 17
 (51) **C11C 5/00** (2006.01)
 (21) 340571 (22) 2000 06 05
 (76) Dolecki Jan, Zabrze (PL)
 (54) Sposób formowania powierzchni świec o strukturze igieł

B1 (11) **195401** (41) 2003 12 01
 (51) **C12N 1/20** (2006.01)
C12P 1/04 (2006.01)
C12R 1/01 (2006.01)
A61K 35/74 (2006.01)

(21) 354153 (22) 2002 05 27
 (72) Heczko Piotr, Strus Magdalena, Wątek Barbara, Rząca Jan
 (73) Przedsiębiorstwo Pszczelarskie APIPOL-KRAKÓW Spółka z o.o., Dobczyce-Brzączowice (PL); PROLAB Spółka z o.o., Kraków (PL)
 (54) Szczep bakterii kwasu mlekowego i sposób wytwarzania pierzgi

B1 (11) **195437** (41) 2003 01 27
 (51) **C12N 1/20** (2006.01)
C12N 1/06 (2006.01)
A61P 31/04 (2006.01)
 (21) 348740 (22) 2001 07 18
 (72) Weber-Dąbrowska Beata, Górski Andrzej, Mulczyk Marian
 (73) Instytut Immunologii i Terapii Doświadczalnej Polskiej Akademii Nauk, Wrocław (PL)
 (54) Sposób przygotowania poliwalentnych preparatów fagowych do leczenia zakażeń bakteryjnych

B1 (11) **195510** (41) 2003 12 01
 (51) **C12N 1/20** (2006.01)
C12P 7/57 (2006.01)
C12R 1/225 (2006.01)
 (21) 354152 (22) 2002 05 27
 (72) Heczko Piotr, Strus Magdalena, Żarnowski Janusz, Szpakowska Halina, Jędrzejewska Anna, Grzybek Teofila Danuta, Boroch Helena, Śnieżko Antoni Marek, Magda Zbigniew
 (73) BIOMED Wytwórnia Surowic i Szczepionek Spółka z o.o., Lublin (PL)
 (54) Nowy szczep bakterii *Lactobacillus rhamnosus* 573L/2 i kompozycja farmaceutyczna zawierająca nowy szczep bakterii *Lactobacillus rhamnosus* 573L/2

B1 (11) **195457** (41) 2004 02 09
 (51) **C12N 15/09** (2006.01)
C12N 15/63 (2006.01)
C07K 16/46 (2006.01)
A61K 49/14 (2006.01)
A61K 48/00 (2006.01)
 (21) 355354 (22) 2002 08 05
 (72) Małecki Maciej, Janik Przemysław, Przybyszewska Małgorzata, Mostowska-Waś Irena
 (73) Zakłady Farmaceutyczne POLPHARMA S.A., Starogard Gdański (PL)
 (54) Kasetka ekspresyjna, dwucistronowy wektor plazmidowy, środek farmaceutyczny oraz ich zastosowanie

B1 (11) **195451** (41) 2002 07 01
 (51) **C12N 15/11** (2006.01)
C12N 15/05 (2006.01)
C12N 15/82 (2006.01)
C07H 21/04 (2006.01)
 (21) 344765 (22) 2000 12 20
 (72) Szopa Jan, Wilczyński Grzegorz
 (73) Uniwersytet Wrocławski, Wrocław (PL)
 (54) Zrekombinowana sekwencja DNA, wektor obejmujący zrekombinowaną sekwencję DNA, białka otrzymane przez ekspresję zrekombinowanej sekwencji DNA oraz komórka mikroorganizmu lub komórka roślinna lub protoplast stransformowane zrekombinowaną sekwencją DNA

B1 (11) **195452** (41) 2002 07 01
 (51) **C12N 15/11** (2006.01)
C12N 15/05 (2006.01)
C12N 15/82 (2006.01)
C07H 21/04 (2006.01)
 (21) 344766 (22) 2000 12 20
 (72) Szopa Jan, Wilczyński Grzegorz

(73) Uniwersytet Wrocławski, Wrocław (PL)
 (54) Zrekombinowana sekwencja DNA, wektor obejmujący zre-
 kombinowaną sekwencję DNA, białka otrzymane przez ekspresję
 zrekombinowanej sekwencji DNA oraz komórka mikroorganizmu
 lub komórka roślinna lub protoplast stransformowane zrekom-
 binowaną sekwencją DNA

B1 (11) **195332** (41) 2001 01 02
 (51) **C12N 15/62** (2006.01)
A61K 33/12 (2006.01)
 (21) 339735 (22) 1998 10 06
 (30) 97 944368 1997 10 06 US
 (86) 1998 10 06 PCT/US98/20965
 (87) 1999 04 15 WO99/18220, PCT Gazette nr 16/99
 (72) Gissmann Lutz, Müller Martin
 (73) LOYOLA UNIVERSITY OF CHICAGO, Chicago (US)
 (54) Kompozycje szczepionek zawierające kapsomer ludzkiego wi-
 rusa brodawczaka oraz ich zastosowania

B1 (11) **195516** (41) 2002 10 07
 (51) **C12N 5/08** (2006.01)
G01N 33/53 (2006.01)
 (21) 346792 (22) 2001 03 30
 (72) Pojda Zygmunt, Domańska-Janik Krystyna, Bużańska Leonora,
 Machaj Eugeniusz
 (73) Pojda Zygmunt, Warszawa (PL); Domańska-Janik Krystyna,
 Warszawa (PL); Bużańska Leonora, Warszawa (PL); Machaj Eugeniusz,
 Warszawa (PL); Centrum Onkologii - Instytut, Warszawa (PL); Instytut
 Centrum Medycyny Doświadczalnej i Klinicznej PAN, Warszawa (PL)
 (54) Sposób otrzymywania ludzkich komórek macierzystych z krwi
 pępowinowej, sposób namnażania i różnicowania komórek macie-
 rzystych do neuronów, astrocytów i oligodendrocytów, komórki
 macierzyste oraz neurony, astrocyty i oligodendrocyty

B1 (11) **195346** (41) 2004 03 22
 (51) **C12P 33/00** (2006.01)
C07J 75/00 (2006.01)
C12P 1/02 (2006.01)
C12R 1/80 (2006.01)
 (21) 356041 (22) 2002 09 13
 (72) Kołek Teresa, Szpineter Anna, Świzdor Alina
 (73) Uniwersytet Przyrodniczy we Wrocławiu, Wrocław (PL)
 (54) Sposób wytwarzania testolaktonu

B1 (11) **195347** (41) 2003 10 20
 (51) **C12P 7/22** (2006.01)
C12P 7/02 (2006.01)
C12R 1/77 (2006.01)
C07C 35/36 (2006.01)
 (21) 353380 (22) 2002 04 12
 (72) Kołek Teresa, Świzdor Alina, Szpineter Anna
 (73) Uniwersytet Przyrodniczy we Wrocławiu, Wrocław (PL)
 (54) Sposób wytwarzania S(+)-1,2,3,4-tetrahydro-1-naftolu

B1 (11) **195495** (41) 2001 12 17
 (51) **C12Q 1/00** (2006.01)
G01N 33/566 (2006.01)
 (21) 345396 (22) 1999 03 30
 (30) 98 9800485 1998 06 25 BE
 (86) 1999 03 30 PCT/EP99/02166
 (87) 1999 12 29 WO99/67416, PCT Gazette nr 52/99
 (72) Degelaen Jacques, Granier Benoit, Frere Jean-Marie, Joris
 Bernard
 (73) NEOGEN CORPORATION, Lansing (US)
 (54) Sposób i zestaw testowy do wykrywania antybiotyków β -lak-
 tamowych w płynach biologicznych

B1 (11) **195342** (41) 2003 08 11
 (51) **C12Q 1/48** (2006.01)
C12P 19/18 (2006.01)
C12N 9/10 (2006.01)
C12N 15/54 (2006.01)
C12R 1/685 (2006.01)
 (21) 351938 (22) 2002 01 30
 (72) Kubik Celina, Sikora Barbara, Bielecki Stanisław
 (73) Politechnika Łódzka, Łódź (PL)
 (54) Sposób wytwarzania fruktozylotransferazy

B1 (11) **195481** (41) 2004 08 09
 (51) **C21B 5/00** (2006.01)
C21B 13/14 (2006.01)
 (21) 358382 (22) 2001 04 20
 (30) 00 839 2000 05 15 AT
 (86) 2001 04 20 PCT/EP01/04543
 (87) 2001 11 22 WO01/88207, PCT Gazette nr 47/01
 (72) Kepplinger Leopold Werner, Mizelli Herbert, Wurm Johann
 (73) VOEST-ALPINE INDUSTRIEANLAGENBAU GMBH & CO,
 Linz (AT)
 (54) Sposób i urządzenie do wytwarzania surówki lub płynnych
 wyjściowych produktów stalowniczych z materiałów wsadowych
 zawierających rudę żelaza

B1 (11) **195460** (41) 2004 06 28
 (51) **C21C 7/00** (2006.01)
B22D 27/20 (2006.01)
 (21) 356321 (22) 2001 01 29
 (30) 00 20000499 2000 01 31 NO
 (86) 2001 01 29 PCT/NO01/00029
 (87) 2001 08 09 WO01/57280, PCT Gazette nr 32/01
 (72) Grong Oystein, Klevan Ole Svein
 (73) ELKEM ASA, Oslo (NO)
 (54) Sposób rozdrabniania ziarna stali, stop do rozdrabniania ziarna
 stali i sposób wytwarzania stopu do rozdrabniania ziarna stali

B1 (11) **195544** (41) 2004 12 27
 (51) **C22B 13/06** (2006.01)
C22B 9/10 (2006.01)
 (21) 365068 (22) 2001 04 10
 (30) 00 0004773 2000 04 13 FR
 (86) 2001 04 10 PCT/FR01/01083
 (87) 2001 10 25 WO01/79570, PCT Gazette nr 43/01
 (72) Maugras Cyprien
 (73) SKW LA ROCHE DE RAME SAS, La Roche de Rame (FR)
 (54) Sposób usuwania bizmutu z ołowiu za pomocą magnezu
 i wapnia

B1 (11) **195337** (41) 2003 12 15
 (51) **C22B 15/06** (2006.01)
 (21) 354503 (22) 2002 06 14
 (72) Czernecki Józef, Śmieszek Zbigniew, Bratek Stanisław
 (73) Instytut Metali Nieżelaznych, Gliwice (PL)
 (54) Sposób otrzymywania miedzi konwertorowej

B1 (11) **195525** (41) 2004 07 26
 (51) **C22C 38/08** (2006.01)
 (21) 357823 (22) 2000 08 03
 (30) 99 19944578 1999 09 17 DE
 (86) 2000 08 03 PCT/EP00/07532
 (87) 2001 03 29 WO01/21848, PCT Gazette nr 13/01
 (72) Gehrman Bodo, Erpenbeck Burkhard
 (73) ThyssenKrupp VDM GmbH, Werdohl (DE)
 (54) Stop żelaza z niklem odporny na pęcznienie i o niskiej rozszerzal-
 ności cieplnej oraz zastosowanie stopu żelaza z niklem

B1 (11) **195485** (41) 2002 04 22
 (51) **C23C 4/08** (2006.01)
C23C 14/06 (2006.01)
C23C 14/22 (2006.01)
B32B 15/01 (2006.01)
 (21) 343207 (22) 2000 10 12
 (72) Hejwowski Tadeusz
 (73) Politechnika Lubelska, Lublin (PL)
 (54) Sposób wytwarzania powłok wielowarstwowych z mieszanin proszków na bazie niklu i kobaltu

B1 (11) **195415** (41) 2004 05 31
 (51) **C25B 3/04** (2006.01)
 (21) 355993 (22) 2001 01 12
 (30) 00 60176719 2000 01 14 US
 (86) 2001 01 12 PCT/US01/01185
 (87) 2001 07 19 WO01/51684, PCT Gazette nr 29/01
 (72) Krumel Karl Leopold, Bott Craig Joseph, Gullo Michael Frederick, Hull John Wesley Jr., Scortichini Carey Lee
 (73) DOW AGROSCIENCES, LLC, Indianapolis (US)
 (54) Sposób wytwarzania kwasu 4-amino-3-halopikolinowego

B1 (11) **195445** (41) 2003 04 07
 (51) **D04C 3/00** (2006.01)
D04B 25/00 (2006.01)
 (21) 349981 (22) 2001 10 04
 (72) Kopias Kazimierz, Kozłowski Andrzej, Raczyński Eugeniusz, Ruszkowski Kazimierz, Wojtysiak Jan
 (73) Instytut Technologii Eksploatacji, Radom (PL)
 (54) Urządzenie do oplatania rdzenia splotem dziewiarskim

B1 (11) **195509** (41) 2004 12 13
 (51) **D21F 5/04** (2006.01)
 (21) 364775 (22) 2000 02 21
 (30) 99 990370 1999 02 22 FI
 99 19991908 1999 09 08 FI
 (86) 2000 02 21 PCT/FI00/00129
 (87) 2000 08 31 WO00/50692, PCT Gazette nr 35/00
 (72) Jokinen Reijo, Komulainen Antti, Juppi Kari
 (73) METSO PAPER, INC., Helsinki (FI)
 (54) Sposób i urządzenie w sekcji suszącej maszyny papierniczej itp.

B1 (11) **195456** (41) 2000 09 11
 (51) **D21H 27/38** (2006.01)
D21H 27/10 (2006.01)
D21H 27/30 (2006.01)
 (21) 337928 (22) 1998 07 06
 (30) 97 9702613 1997 07 07 SE
 (86) 1998 07 06 PCT/SE98/01321
 (87) 1999 01 21 WO99/02777, PCT Gazette nr 03/99
 (72) Sjöström Hakan
 (73) STORA ENSO AB, Falun (SE)
 (54) Tektura o dużej sztywności i jej zastosowanie do wytwarzania opakowania

B1 (11) **195461** (41) 2000 12 04
 (51) **E01B 11/56** (2006.01)
E01B 11/04 (2006.01)
 (21) 340312 (22) 2000 05 24
 (30) 99 963 1999 05 31 AT
 (72) Hertelendi Josef
 (73) Robel Bahnbaumaschinen GmbH., Freilassing (DE)
 (54) Zaciskacz szynowy

B1 (11) **195458** (41) 2001 05 07
 (51) **E04B 2/44** (2006.01)
E04C 1/40 (2006.01)

E04C 2/38 (2006.01)
E04B 2/70 (2006.01)
 (21) 336369 (22) 1999 11 02
 (76) Muszyński Arkadiusz, Pabianice (PL)
 (54) Moduł budowlany

B1 (11) **195459** (41) 2001 05 07
 (51) **E04B 2/44** (2006.01)
E04C 1/40 (2006.01)
E04C 2/38 (2006.01)
E04B 2/70 (2006.01)
 (21) 336370 (22) 1999 11 02
 (76) Muszyński Arkadiusz, Pabianice (PL)
 (54) Moduł budowlany

B1 (11) **195393** (41) 2001 12 03
 (51) **E04D 13/03** (2006.01)
E06B 1/60 (2006.01)
 (21) 340197 (22) 2000 05 19
 (72) Florek Ryszard
 (73) Florek Ryszard, Nowy Sącz (PL); Florek Krystyna, Nowy Sącz (PL); Kronenberger Krzysztof, Nowy Sącz (PL)
 (54) Okno dachowe z uniwersalnymi, kątowymi elementami montażowymi

B1 (11) **195400** (41) 2000 10 09
 (51) **E04D 13/16** (2006.01)
 (21) 338213 (22) 1998 07 08
 (30) 97 29714694 1997 08 16 DE
 (86) 1998 07 08 PCT/EP98/04247
 (87) 1999 02 25 WO99/09272, PCT Gazette nr 08/99
 (72) Kronenberg Bernd, Schauss Michael
 (73) Lafarge Roofing Components GmbH & CO.KG., Oberursel (DE)
 (54) Pasma uszczelniające do kalenicy

B1 (11) **195383** (41) 2004 10 04
 (51) **E04F 13/08** (2006.01)
E04F 15/02 (2006.01)
 (21) 361801 (22) 2000 08 01
 (30) 00 10010502 2000 03 07 DE
 (86) 2000 08 01 PCT/EP00/07453
 (87) 2001 09 13 WO01/66875, PCT Gazette nr 37/01
 (72) Pletzer Stefan, Steinwender Martin, Weber Jürgen
 (73) E.F.P. FLOOR PRODUCTS FUSSBÖDEN GMBH, St. Johann in Tirol (AT)
 (54) Płyta panelowa, zwłaszcza płyta panelowa podłogowa

B3 (11) **195379** (41) 2003 03 24
 (51) **E04F 19/04** (2006.01)
H02G 3/04 (2006.01)
 (21) 349653 (22) 2001 09 13
 (61) 192767
 (76) Wesołowska Małgorzata, Kielce (PL)
 (54) Listwa przypodłogowa z elementami wykończeniowymi

B1 (11) **195431** (41) 2003 05 05
 (51) **E04F 21/00** (2006.01)
B44C 5/04 (2006.01)
 (21) 350388 (22) 2001 10 29
 (76) Olak Robert, Warszawa (PL); Zaremba Romuald Marek, Warszawa (PL); Szkiełko Tomasz, Warszawa (PL)
 (54) Sposób wytwarzania płyt kamiennych z mozaiką kamienia naturalnego

B1 (11) **195387** (41) 2001 07 16
 (51) **E04G 5/04** (2006.01)
E01D 21/00 (2006.01)

(21) 337706 (22) 2000 01 05
 (72) Lewandowski Waldemar, Sturzbecher Krzysztof, Mądry Ryszard
 (73) Płockie Przedsiębiorstwo Robót Mostowych S.A., Płock (PL)
 (54) Zawiesie rusztowania dla deskowania płyty pomostowej w mostach zespolonych stalowo-betonowych

B1 (11) **195353** (41) 2002 04 22
 (51) **E05C 9/18** (2006.01)
 (21) 350352 (22) 2001 10 18
 (30) 00 20017799 2000 10 18 DE
 (72) Abfalder Jozef, Hertle Thomas
 (73) Gretsch-Unitas GmbH Baubeschlage, Ditzingen (DE)
 (54) Zamek typu zasuwu

B1 (11) **195361** (41) 2002 03 11
 (51) **E05D 7/04** (2006.01)
 (21) 349618 (22) 2001 09 12
 (76) Kucharska Janina, Chrzanów (PL); Kucharski Jacek, Chrzanów (PL); Kucharski Maciej, Chrzanów (PL)
 (54) Zawias do drzwi, okien i temu podobnych

B1 (11) **195506** (41) 2001 03 12
 (51) **E06B 3/54** (2006.01)
 (21) 342716 (22) 2000 09 21
 (76) Małkowski Zenon, Wiry k/Poznania (PL)
 (54) Oprawa szyby okiennej

B1 (11) **195435** (41) 2001 01 15
 (51) **E06B 3/96** (2006.01)
 (21) 341774 (22) 2000 07 28
 (76) Pakuła Franciszek, Poznań (PL)
 (54) Narożne złącze ościeżnicy

B1 (11) **195523** (41) 2002 12 16
 (51) **E21B 25/16** (2006.01)
 (21) 347998 (22) 2001 06 07
 (72) Kosiorowski Alfred, Rożek Robert, Kobziński Jan, Kosior Aleksander
 (73) KGHM CUPRUM Spółka z o.o. - Centrum Badawczo-Rozwojowe, Wrocław (PL)
 (54) Sposób rozpoznania złoża minerałów użytecznych

B1 (11) **195381** (41) 2002 10 21
 (51) **E21C 41/22** (2006.01)
 (21) 347074 (22) 2001 04 11
 (72) Kosiorowski Alfred, Kosior Aleksander, Kobziński Jan, Butra Jan, Pytel Witold, Dębkowski Rafał
 (73) KGHM CUPRUM Spółka z o.o. - Centrum Badawczo-Rozwojowe, Wrocław (PL)
 (54) Sposób udostępniania złóż minerałów użytecznych

B1 (11) **195548** (41) 2002 10 21
 (51) **E21C 41/22** (2006.01)
 (21) 347075 (22) 2001 04 11
 (72) Kosiorowski Alfred, Kosior Aleksander, Kobziński Jan, Butra Jan, Pytel Witold, Dębkowski Rafał
 (73) KGHM CUPRUM Spółka z o.o. - Centrum Badawczo-Rozwojowe, Wrocław (PL)
 (54) Komorowo-filarowy system eksploatacji złóż minerałów użytecznych

B3 (11) **195550** (41) 2000 10 23
 (51) **E21D 11/28** (2006.01)
 (21) 332683 (22) 1999 04 20
 (61) 182326
 (76) Donica Jan, Katowice (PL); Falkowski Eugeniusz, Lublin (PL)
 (54) Podatna rurowa rozpora górnicza

B1 (11) **195502** (41) 2005 04 18
 (51) **E21D 13/00** (2006.01)
 (21) 362827 (22) 2003 10 14
 (76) Stopa Zbigniew, Lublin (PL); Semeniuk Marian, Łęczna (PL); Kozaczk Roman, Łęczna (PL)
 (54) Komora montażowo-demontażowa urządzeń górniczych, zwłaszcza sekcji obudowy zmechanizowanej

B1 (11) **195479** (41) 2002 05 20
 (51) **E21D 7/00** (2006.01)
E04G 15/00 (2006.01)
 (21) 350152 (22) 2001 10 16
 (30) 00 10055746 2000 11 10 DE
 (72) Müller Michael
 (73) ACO Severin Ahlmann GmbH & Co. KG, Rendsburg (DE)
 (54) Układ podkładowy i wyrównawczy oraz sposób wyrównywania poziomu zamknięcia pokrywy studzienek kanałów ulicznych

B1 (11) **195465** (41) 1999 12 06
 (51) **F02F 1/24** (2006.01)
F02M 61/14 (2006.01)
F02B 23/02 (2006.01)
 (21) 333265 (22) 1999 05 20
 (30) 98 98810478 1998 05 22 EP
 (72) Ruch Henri
 (73) Wärtsila Schweiz AG, Winterthur (CH)
 (54) Głowica cylindrowa dwusuwowego silnika wysokoprężnego i układ dla dwusuwowego silnika wysokoprężnego

B1 (11) **195508** (41) 2004 12 13
 (51) **F04D 7/04** (2006.01)
F04D 29/22 (2006.01)
D21D 5/26 (2006.01)
 (21) 364751 (22) 1999 12 28
 (30) 98 982829 1998 12 30 FI
 (86) 1999 12 28 PCT/FI99/01086
 (87) 2000 07 27 WO00/43677, PCT Gazette nr 30/00
 (72) Peltonen Kari, Vesala Reijo, Vikman Vesa
 (73) SULZER PUMPEN AG, Winterthur (CH)
 (54) Sposób i urządzenie do pompowania materiału i wirnik do stosowania w związku z nimi

B1 (11) **195325** (41) 2003 01 13
 (51) **F16G 3/02** (2006.01)
F16G 3/09 (2006.01)
F16B 35/00 (2006.01)
 (21) 348653 (22) 2001 07 11
 (76) Besztak Maciej, Wymysłówka (PL)
 (54) Złącze do taśm

B1 (11) **195406** (41) 2000 09 25
 (51) **F16L 37/088** (2006.01)
E03C 1/04 (2006.01)
 (21) 338913 (22) 2000 03 09
 (30) 99 19911574 1999 03 16 DE
 (72) Oberdörfer Hans
 (73) Hansa Metallwerke AG, Stuttgart (DE)
 (54) Armatura sanitarna

B1 (11) **195434** (41) 2001 03 12
 (51) **F16L 59/14** (2006.01)
F23J 13/02 (2006.01)
 (21) 342439 (22) 2000 09 08
 (30) 99 9911236 1999 09 08 FR
 (72) Murzeau Jack, Coirier Yves

(73) ETABLISSEMENTS POUJOLAT, Granzay Gript (FR)
 (54) Element rurowy o podwójnej ścianie, sposób wytwarzania takiego elementu rurowego i przewód dla gorących gazów, uzyskany przez połączenie kielichowe takich elementów rurowych

B1 (11) **195382** (41) 2002 05 06

(51) **F22B 15/00** (2006.01)

F24H 1/22 (2006.01)

(21) 343698 (22) 2000 11 03

(76) Ogrodnik Adam, Tarnów (PL)

(54) Kocioł kondensujący

B1 (11) **195490** (41) 2001 10 08

(51) **F24D 9/00** (2006.01)

F03G 7/06 (2006.01)

(21) 339439 (22) 2000 04 03

(72) Dobriański Jurij, Fieducik Jolanta

(73) Uniwersytet Warmińsko-Mazurski w Olsztynie, Olsztyn (PL)

(54) Urządzenie do przekazywania ciepła w kierunku przeciwnym do konwekcji naturalnej

B1 (11) **195530** (41) 2002 04 08

(51) **F24F 12/00** (2006.01)

F24D 11/00 (2006.01)

(21) 342863 (22) 2000 09 27

(72) Herbut Eugeniusz, Bieda Waław

(73) Instytut Zootechniki - Państwowy Instytut Badawczy, Kraków (PL)

(54) Urządzenie do wymiany ciepła

B1 (11) **195439** (41) 2001 07 30

(51) **F24F 13/15** (2006.01)

(21) 338155 (22) 2000 01 28

(76) Kwiatkowski Mirosław, Koziegłowy (PL); Kwiatkowska Janina, Koziegłowy (PL)

(54) Kratka wentylacyjna, zwłaszcza nawiewna i mechanizm regulacji przepływu powietrza w kratce wentylacyjnej

B1 (11) **195505** (41) 2002 06 17

(51) **F41G 1/30** (2006.01)

(21) 344493 (22) 2000 12 13

(72) Panek Zbigniew, Michalski Włodzimierz, Świętek Tadeusz, Gruszecki Wojciech

(73) Ośrodek Badawczo-Rozwojowy Sprzętu Mechanicznego, Tarnów (PL)

(54) Celownik moździerzowy

B1 (11) **195501** (41) 2004 08 09

(51) **F42B 12/34** (2006.01)

(21) 358147 (22) 2001 05 14

(30) 00 00810418 2000 05 15 EP

(86) 2001 05 14 PCT/CH01/00294

(87) 2001 11 22 WO01/88460, PCT Gazette nr 47/01

(72) Baumgartner Hans, Schneider Rolf, Hug Carl, Meyer Donald

(73) RUAG AMMOTEC, Thun (CH)

(54) Deformowalny pocisk małego kalibru i sposób jego wytwarzania

B1 (11) **195426** (41) 2003 05 05

(51) **G01B 11/16** (2006.01)

G02B 27/60 (2006.01)

G12B 9/10 (2006.01)

(21) 350484 (22) 2001 11 02

(72) Zbrowski Andrzej

(73) Instytut Technologii Eksploatacji, Radom (PL)

(54) Szkieletowa rama ekstensometru siatkowego

B1 (11) **195427** (41) 2003 05 05

(51) **G01B 11/16** (2006.01)

G02B 27/60 (2006.01)

G12B 9/10 (2006.01)

(21) 350478 (22) 2001 11 02

(72) Zbrowski Andrzej

(73) Instytut Technologii Eksploatacji, Radom (PL)

(54) Urządzenie do mocowania, zwłaszcza ekstensometru siatkowego

B1 (11) **195365** (41) 2003 03 10

(51) **G01B 11/30** (2006.01)

(21) 349482 (22) 2001 09 03

(72) Bartkiewicz Stanisław

(73) Politechnika Wrocławska, Wrocław (PL)

(54) Sposób badania powierzchni materiałów

B1 (11) **195531** (41) 2001 09 10

(51) **G01K 17/08** (2006.01)

G01K 17/16 (2006.01)

(21) 338872 (22) 2000 03 07

(72) Adamski Mariusz

(73) Politechnika Białostocka, Białystok (PL)

(54) Układ do pomiaru ilości ciepła możliwego do pobrania w węźle cieplnym i sposób pomiaru tego ciepła

B1 (11) **195424** (41) 2002 01 28

(51) **G01N 19/04** (2006.01)

G01N 3/00 (2006.01)

(21) 341730 (22) 2000 07 25

(72) Klimpel Andrzej

(73) Politechnika Śląska, Gliwice (PL)

(54) Sposób badania przyczepności warstwy wierzchniej do podłoża

B1 (11) **195425** (41) 2002 01 28

(51) **G01N 3/00** (2006.01)

B23K 31/00 (2006.01)

(21) 341719 (22) 2000 07 25

(72) Klimpel Andrzej

(73) Politechnika Śląska, Gliwice (PL)

(54) Sposób badania wytrzymałości złączy krzyżowych prętów zgrzewanych i spawanych

B1 (11) **195507** (41) 2000 02 14

(51) **G01N 31/22** (2006.01)

(21) 334897 (22) 1999 08 12

(30) 98 133857 1998 08 13 US

(72) Jurik Franklin, Stubbs Andrea, Dao Mimi Diemmy, Chang Carol

(73) LifeScan, Inc., Milpitas (US)

(54) Wizualny pasek testowy do oznaczania poziomu glukozy we krwi

B1 (11) **195518** (41) 2001 08 27

(51) **G01N 33/24** (2006.01)

(21) 338463 (22) 2000 02 14

(72) Bukowski Przemysław

(73) Główny Instytut Górnictwa, Katowice (PL)

(54) Sposób badania odsączalności skał zwięzłych i luźnych

B1 (11) **195395** (41) 2001 10 08

(51) **G01P 1/72** (2006.01)

G07C 5/08 (2006.01)

G07C 5/12 (2006.01)

G07C 7/00 (2006.01)

(21) 346679 (22) 2001 03 26

(30) 00 20006037 2000 03 31 DE

(72) Wahler Torsten

(73) Mannesmann VDO AG, Frankfurt (DE)

(54) Układ uszczelniający dla szuflady w tachografie

B1 (11) **195403** (41) 2002 04 22
 (51) **G01R 27/20** (2006.01)
 (21) 343138 (22) 2000 10 10
 (76) Wołoszyk Marek, Rumia (PL)
 (54) Sposób i układ do autokalibracyjnego selektywnego wyznaczania impedancji uziemienia pracującego w systemie uziemień bez odłączania tego uziemienia od systemu

B1 (11) **195408** (41) 2002 01 14
 (51) **G01R 27/20** (2006.01)
 (21) 341448 (22) 2000 07 11
 (76) Wołoszyk Marek, Rumia (PL)
 (54) Sposób i układ do wyznaczania impedancji uziemienia w obecności zakłóceń

B1 (11) **195364** (41) 2003 05 05
 (51) **G01R 31/12** (2006.01)
G01R 27/16 (2006.01)
 (21) 350265 (22) 2001 10 22
 (72) Florkowski Marek
 (73) ABB Sp. z o.o., Warszawa (PL)
 (54) Sposób oraz układ pomiarowy do oceny stanu izolacji

B1 (11) **195372** (41) 2003 03 24
 (51) **G01R 31/26** (2006.01)
H01L 21/66 (2006.01)
 (21) 349656 (22) 2001 09 13
 (72) Piotrowski Tadeusz, Sikorski Stanisław
 (73) Instytut Technologii Elektronowej, Warszawa (PL)
 (54) Sposób pomiaru zmiany szerokości przerwy energetycznej w półprzewodnikach

B1 (11) **195380** (41) 2003 02 24
 (51) **G01R 31/26** (2006.01)
H01L 21/66 (2006.01)
 (21) 349177 (22) 2001 08 17
 (72) Piotrowski Tadeusz, Sikorski Stanisław
 (73) Instytut Technologii Elektronowej, Warszawa (PL)
 (54) Sposób pomiaru czasu życia nośników nadmiarowych ładunku w półprzewodnikach

B1 (11) **195503** (41) 2002 05 20
 (51) **G01S 7/28** (2006.01)
G01S 7/42 (2006.01)
 (21) 343875 (22) 2000 11 15
 (72) Łabudziński Aleksander
 (73) Przemysłowy Instytut Telekomunikacji, Warszawa (PL)
 (54) Sposób i układ do wyznaczania dolnopasmowej cyfrowej reprezentacji kodowanego sygnału radiolokacyjnego

B1 (11) **195329** (41) 2001 11 19
 (51) **G05B 15/00** (2006.01)
G06F 15/163 (2006.01)
 (21) 340134 (22) 2000 05 12
 (72) Wajs Wiesław
 (73) Akademia Górniczo-Hutnicza im. St. Staszica, Kraków (PL)
 (54) Układ węzła sieci lokalnej systemu sterowania rozproszonego

B1 (11) **195321** (41) 2001 12 03
 (51) **G07F 11/00** (2006.01)
 (21) 340442 (22) 2000 05 30
 (76) Susek Grzegorz, Częstochowa (PL)
 (54) Urządzenie do wydawania wyrobów konfekcjonowanych

B1 (11) **195336** (41) 2002 09 09
 (51) **H01F 1/057** (2006.01)
 (21) 346187 (22) 2001 02 27

(72) Ślusarek Barbara
 (73) Instytut Tele- i Radiotechniczny, Warszawa (PL)
 (54) Dielektromagnes NdFeB

B1 (11) **195512** (41) 2003 02 24
 (51) **H01F 27/14** (2006.01)
H01F 27/40 (2006.01)
H02H 7/04 (2006.01)
 (21) 350988 (22) 2000 03 17
 (30) 99 9903534 1999 03 22 FR
 (86) 2000 03 17 PCT/FR00/00666
 (87) 2000 09 28 WO00/57438, PCT Gazette nr 39/00
 (76) Magnier Philippe, Saint Germain en Laye (FR)
 (54) Urządzenie do przeciwdziałania wybuchowi elektrycznego transformatora

B1 (11) **195407** (41) 2000 11 06
 (51) **H01H 3/28** (2006.01)
H05B 1/02 (2006.01)
 (21) 339894 (22) 2000 04 26
 (30) 99 19919949 1999 04 30 DE
 (72) Helminger Markus, Schachtner Manfred
 (73) BSH Bosch und Siemens Hausgeräte GmbH, Monachium (DE)
 (54) Urządzenie z wyłącznikiem bezpieczeństwa

B1 (11) **195345** (41) 2001 03 12
 (51) **H01H 33/42** (2006.01)
 (21) 338491 (22) 2000 02 16
 (23) 1999 09 06 MTGEMiCH KATOWICE 99@autor = (72) Brzezina Jan, Jarosz Jan, Kowalski Zbigniew, Sarna Wiesław
 (73) Centrum Elektryfikacji i Automatykacji Górnictwa EMAG, Katowice (PL)
 (54) Stycznik próżniowy

B1 (11) **195330** (41) 2001 09 24
 (51) **H01H 47/32** (2006.01)
 (21) 339232 (22) 2000 03 23
 (72) Kowalski Zbigniew, Bednarowicz Piotr
 (73) Centrum Elektryfikacji i Automatykacji Górnictwa EMAG, Katowice (PL)
 (54) Układ sterowania stycznika próżniowego

B1 (11) **195331** (41) 2001 03 12
 (51) **H01H 47/32** (2006.01)
 (21) 337787 (22) 2000 01 10
 (23) 1999 09 06 MTGEMiCH KATOWICE 99@autor = (72) Brzezina Jan, Jarosz Jan, Kowalski Zbigniew, Sarna Wiesław
 (73) Centrum Elektryfikacji i Automatykacji Górnictwa EMAG, Katowice (PL)
 (54) Układ sterowania napędu elektromagnesowego stycznika

B1 (11) **195504** (41) 2001 07 02
 (51) **H01H 71/16** (2006.01)
 (21) 344567 (22) 2000 12 15
 (30) 99 471926 1999 12 23 US
 (72) O'Keefe Thomas G., Arvidson Alan L., Fulton James
 (73) GE POWER CONTROLS POLSKA Sp. z o.o., Kłodzko (PL)
 (54) Bocznik do taśmy bimetalowej i zespół wyłączający ciepłny z bocznikiem do taśmy bimetalowej

B1 (11) **195499** (41) 2001 02 26
 (51) **H01H 71/24** (2006.01)
 (21) 340758 (22) 1999 08 11
 (30) 98 19845476 1998 10 02 DE
 (86) 1999 08 11 PCT/EP99/05896
 (87) 2000 04 13 WO00/21109, PCT Gazette nr 15/00
 (72) Gensch Olaf, Oppel Jens

(73) AEG NIEDERSPANNUNGSTECHNIK GMBH & CO. KG,
Neumünster (DE)
(54) Układ elektromagnetyczny odłącznika przewodowego

B1 (11) **195488** (41) 2000 02 14
(51) **H02G 1/02** (2006.01)
G06T 1/00 (2006.01)
(21) 327875 (22) 1998 08 05
(72) Budka Marian, Dudek Bogumił, Kołakowski Tomasz, Piechoczek Eugeniusz
(73) Piechoczek Ewa, Pawłowice (PL); Budka Marian, Gliwice (PL); Dudek Bogumił, Katowice (PL); Kołakowski Tomasz, Katowice (PL); Piechoczek Eugeniusz, Jastrzębie Zdrój (PL)
(54) Sposób badania napowietrznych linii wysokiego napięcia 110-400 kV ze śmigłowca

B1 (11) **195350** (41) 2000 05 08
(51) **H02H 3/093** (2006.01)
(21) 336217 (22) 1999 10 26
(30) 98 9813712 1998 10 28 FR
(72) Bellotto Henry, Suptitz Eric, Weynachter Luc
(73) SCHNEIDER ELECTRIC INDUSTRIES SA,
Boulogne-Billancourt (FR)
(54) Układ wyłącznika samoczynnego z nastawnymi parametrami zabezpieczającymi

B1 (11) **195344** (41) 2001 03 12
(51) **H02H 3/16** (2006.01)
H02H 7/26 (2006.01)
(21) 338816 (22) 2000 03 02
(23) 1999 09 06 MTGEMICH KATOWICE 99@autor = (72) Sznura Rudolf, Jędrus Tadeusz, Jarosz Jan, Wąsiński Feliks
(73) Centrum Elektryfikacji i Automatykacji Górnictwa EMAG, Katowice (PL)
(54) Układ elektryczny zabezpieczenia upływowego

B1 (11) **195442** (41) 2001 03 12
(51) **H02P 1/16** (2006.01)
(21) 338343 (22) 2000 02 08
(23) 1999 09 06 MTGEMICH KATOWICE 99@autor = (72) Kubański Ryszard, Krauze Piotr, Szlosek Robert, Chodakowski Adam, Kwiatek Ireneusz
(73) Spółka Akcyjna APATOR, Toruń (PL)
(54) Układ elektryczny wielofunkcyjnego programowalnego rozrusznika, zwłaszcza kopalnianego dla silników maszyn górniczych

B1 (11) **195441** (41) 2003 03 24
(51) **H02P 3/06** (2006.01)
(21) 349651 (22) 2001 09 13
(72) Kempa Mieczysław
(73) Fabryka Aparatury Elektrycznej EMA-ELFA Sp.z o.o. Grupa Elektrim, Ostrzeszów (PL)
(54) Układ zasilający hamulca prądu stałego

B1 (11) **195447** (41) 2002 12 30
(51) **H02P 6/08** (2006.01)
(21) 348378 (22) 2001 06 27
(72) Glinka Tadeusz, Fręchowicz Aleksander
(73) Politechnika Śląska, Gliwice (PL)
(54) Układ sterowania prędkością obrotową bezszczotkowego silnika prądu stałego

B1 (11) **195371** (41) 2003 08 11
(51) **H03F 3/45** (2006.01)
(21) 351995 (22) 2002 02 04
(72) Borczyński Janusz, Jaworski Andrzej, Chudorliński Jerzy

(73) Instytut Tele- i Radiotechniczny, Warszawa (PL)
(54) Kodowany układ wzmocnienia dodatniego sygnału napięciowego

B1 (11) **195328** (41) 2001 02 12
(51) **H04M 11/00** (2006.01)
(21) 340546 (22) 1998 11 12
(30) 97 968185 1997 11 12 US
98 141042 1998 08 27 US
(86) 1998 11 12 PCT/US98/24083
(87) 1999 05 20 WO99/25110, PCT Gazette nr 21/99
(72) Vasko Robert S., Massengale Roger
(73) I-FLOW CORPORATION, Lake Forest (US)
(54) Układ urządzeń medycznych oraz sposób dostępu do urządzenia medycznego

B1 (11) **195450** (41) 2001 09 10
(51) **H04N 7/24** (2006.01)
G11B 20/10 (2006.01)
G11B 27/30 (2006.01)
(62) 343845
(21) 374811 (22) 1998 05 06
(86) 1998 05 06 PCT/US98/09099
(87) 1999 11 11 WO99/57724, PCT Gazette nr 45/99
(72) Schultz Mark Alan, Willis Donald Henry, Xie Jianlei, Barron Steven Anthony, Canfield Barth Alan, Hague John Alan
(73) THOMSON LICENSING, Boulogne (FR)
(54) Sposób i urządzenie do odtwarzania obrazu z dysku zapisanego cyfrowo

B1 (11) **195354** (41) 2001 08 27
(51) **H05K 7/20** (2006.01)
H02B 1/56 (2006.01)
(21) 346325 (22) 2001 03 06
(72) Wcisło Krzysztof
(73) Zakład Produkcji Automatyki Sieciowej SA, Przygórze (PL)
(54) Obudowa elektroenergetyczna z wentylacją

INDEKS UDZIELONYCH PATENTÓW,
WEDŁUG SYMBOLI MKP

Symbol MKP	Nr patentu	Symbol MKP	Nr patentu
1	2	1	2
A01D 34/00 (2006.01)	195546	A23G 3/36 (2006.01)	195492
A01D 34/66 (2006.01)	195546*	A23G 3/42 (2006.01)	195492*
A01K 31/16 (2006.01)	195432	A47B 91/00 (2006.01)	195386*
A01K 7/06 (2006.01)	195454	A47B 57/48 (2006.01)	195464*
A01M 1/20 (2006.01)	195472*	A47C 4/50 (2006.01)	195386
A01N 25/26 (2006.01)	195419	A47C 5/04 (2006.01)	195500
A01N 25/34 (2006.01)	195419*	A47J 43/07 (2006.01)	195324
A01N 25/30 (2006.01)	195333	A47J 43/08 (2006.01)	195369
A01N 57/06 (2006.01)	195420	A47L 7/04 (2006.01)	195466
A01N 43/56 (2006.01)	195420*	A47L 9/14 (2006.01)	195466*
A01N 63/04 (2006.01)	195422	A61B 5/15 (2006.01)	195494
A01N 63/02 (2006.01)	195422*	A61F 2/28 (2006.01)	195416
A01P 3/00 (2006.01)	195419*	A61F 2/78 (2006.01)	195416*
A01P 7/04 (2006.01)	195420*	A61F 2/30 (2006.01)	195363
A01P 5/00 (2006.01)	195420*	A61F 2/32 (2006.01)	195363*
A01P 3/00 (2006.01)	195422*	A61F 13/15 (2006.01)	195476*
A23G 1/54 (2006.01)	195409	A61K 31/40 (2006.01)	195529
A23G 3/34 (2006.01)	195409*	A61K 31/675 (2006.01)	195489

*) Patent oznaczony więcej niż jednym symbolem klasyfikacyjnym. Ogłoszenie dotyczące tego patentu można znaleźć pod symbolem klasyfikacyjnym odpowiadającym numerowi bez gwiazdki.

1	2
195385	B23P 19/02 (2006.01)
195386	A47C 4/50 (2006.01)
195387	E04G 5/04 (2006.01)
195388	C08F 36/08 (2006.01)
195389	C07C 327/32 (2006.01)
195390	C07D 501/04 (2006.01)
195391	B02C 17/22 (2006.01)
195392	C08G 18/66 (2006.01)
195393	E04D 13/03 (2006.01)
195394	C07D 498/14 (2006.01)
195395	G01P 1/72 (2006.01)
195396	A61M 23/00 (2006.01)
195397	C07C 67/14 (2006.01)
195398	B04B 5/08 (2006.01)
195399	B66B 11/00 (2006.01)
195400	E04D 13/16 (2006.01)
195401	C12N 1/20 (2006.01)
195402	B65G 53/16 (2006.01)
195403	G01R 27/20 (2006.01)
195404	B03B 5/30 (2006.01)
195405	B03B 5/26 (2006.01)
195406	F16L 37/088 (2006.01)
195407	H01H 3/28 (2006.01)
195408	G01R 27/20 (2006.01)
195409	A23G 1/54 (2006.01)
195410	A61K 31/734 (2006.01)
195411	B63B 25/00 (2006.01)
195412	C02F 11/12 (2006.01)
195413	C07D 209/08 (2006.01)
195414	B29C 51/34 (2006.01)
195415	C25B 3/04 (2006.01)
195416	A61F 2/28 (2006.01)
195417	C07H 15/252 (2006.01)
195418	C11C 5/00 (2006.01)
195419	A01N 25/26 (2006.01)
195420	A01N 57/06 (2006.01)
195421	C07D 487/04 (2006.01)
195422	A01N 63/04 (2006.01)
195423	C07D 403/04 (2006.01)
195424	G01N 19/04 (2006.01)
195425	G01N 3/00 (2006.01)
195426	G01B 11/16 (2006.01)
195427	G01B 11/16 (2006.01)
195428	C05G 3/08 (2006.01)
195429	A62C 39/00 (2006.01)
195430	B29C 44/42 (2006.01)
195431	E04F 21/00 (2006.01)
195432	A01K 31/16 (2006.01)
195433	B23P 17/00 (2006.01)
195434	F16L 59/14 (2006.01)
195435	E06B 3/96 (2006.01)
195436	B32B 7/04 (2006.01)
195437	C12N 1/20 (2006.01)
195438	B23B 5/30 (2006.01)
195439	F24F 13/15 (2006.01)
195440	C07D 471/04 (2006.01)
195441	H02P 3/06 (2006.01)
195442	H02P 1/16 (2006.01)
195443	C04B 24/08 (2006.01)
195444	C02F 1/40 (2006.01)
195445	D04C 3/00 (2006.01)
195446	B21G 1/04 (2006.01)
195447	H02P 6/08 (2006.01)
195448	B05B 17/06 (2006.01)
195449	B65D 5/74 (2006.01)

1	2
195450	H04N 7/24 (2006.01)
195451	C12N 15/11 (2006.01)
195452	C12N 15/11 (2006.01)
195453	C07F 7/18 (2006.01)
195454	A01K 7/06 (2006.01)
195455	C07F 9/38 (2006.01)
195456	D21H 27/38 (2006.01)
195457	C12N 15/09 (2006.01)
195458	E04B 2/44 (2006.01)
195459	E04B 2/44 (2006.01)
195460	C21C 7/00 (2006.01)
195461	E01B 11/56 (2006.01)
195462	A61K 9/48 (2006.01)
195463	B23P 21/00 (2006.01)
195464	B65G 1/16 (2006.01)
195465	F02F 1/24 (2006.01)
195466	A47L 7/04 (2006.01)
195467	C10G 2/00 (2006.01)
195468	C07C 309/42 (2006.01)
195469	B65D 75/00 (2006.01)
195470	B65D 75/00 (2006.01)
195471	C07D 307/89 (2006.01)
195472	A61L 9/03 (2006.01)
195473	A61K 8/41 (2006.01)
195474	C07K 7/23 (2006.01)
195475	B61F 3/00 (2006.01)
195476	B32B 37/22 (2006.01)
195477	B23K 9/10 (2006.01)
195478	C03B 7/16 (2006.01)
195479	E21D 7/00 (2006.01)
195480	B05B 5/047 (2006.01)
195481	C21B 5/00 (2006.01)
195482	C07D 417/12 (2006.01)
195483	C07H 17/08 (2006.01)
195484	C07C 45/27 (2006.01)
195485	C23C 4/08 (2006.01)
195486	C08G 18/10 (2006.01)
195487	B32B 27/28 (2006.01)
195488	H02G 1/02 (2006.01)
195489	A61K 31/675 (2006.01)
195490	F24D 9/00 (2006.01)
195491	B01J 20/10 (2006.01)
195492	A23G 3/36 (2006.01)
195493	C03C 25/24 (2006.01)
195494	A61B 5/15 (2006.01)
195495	C12Q 1/00 (2006.01)
195496	A61K 8/03 (2006.01)
195497	C07C 50/36 (2006.01)
195498	C07D 491/153 (2006.01)
195499	H01H 71/24 (2006.01)
195500	A47C 5/04 (2006.01)
195501	F42B 12/34 (2006.01)
195502	E21D 13/00 (2006.01)
195503	G01S 7/28 (2006.01)
195504	H01H 71/16 (2006.01)
195505	F41G 1/30 (2006.01)
195506	E06B 3/54 (2006.01)
195507	G01N 31/22 (2006.01)
195508	F04D 7/04 (2006.01)
195509	D21F 5/04 (2006.01)
195510	C12N 1/20 (2006.01)
195511	C10M 169/06 (2006.01)
195512	H01F 27/14 (2006.01)
195513	C10M 169/04 (2006.01)
195514	C10M 169/04 (2006.01)

1	2
195515	B63B 3/70 (2006.01)
195516	C12N 5/08 (2006.01)
195517	B65C 11/00 (2006.01)
195518	G01N 33/24 (2006.01)
195519	B60D 1/06 (2006.01)
195520	C07D 207/12 (2006.01)
195521	C08G 59/40 (2006.01)
195522	C04B 28/04 (2006.01)
195523	E21B 25/16 (2006.01)
195524	C07C 17/12 (2006.01)
195525	C22C 38/08 (2006.01)
195526	C08B 37/10 (2006.01)
195527	B41J 2/175 (2006.01)
195528	B23K 35/26 (2006.01)
195529	A61K 31/40 (2006.01)
195530	F24F 12/00 (2006.01)
195531	G01K 17/08 (2006.01)
195532	C07F 9/38 (2006.01)

1	2
195533	C07F 9/40 (2006.01)
195534	C07C 215/08 (2006.01)
195535	C07C 213/04 (2006.01)
195536	C07C 209/02 (2006.01)
195537	C07C 227/22 (2006.01)
195538	C07C 51/087 (2006.01)
195539	C07D 209/88 (2006.01)
195540	C07D 209/88 (2006.01)
195541	C07H 3/10 (2006.01)
195542	B01D 3/00 (2006.01)
195543	A61K 9/16 (2006.01)
195544	C22B 13/06 (2006.01)
195545	C01B 33/46 (2006.01)
195546	A01D 34/00 (2006.01)
195547	B41J 2/175 (2006.01)
195548	E21C 41/22 (2006.01)
195549	C09D 175/04 (2006.01)
195550	E21D 11/28 (2006.01)

269

TŁUMACZENIA PATENTÓW EUROPEJSKICH

Poniższe zestawienie zawiera kolejno: kod rodzaju tłumaczenia patentu europejskiego chronionego na terytorium Rzeczypospolitej Polskiej, datę publikacji o udzieleniu lub zmianie patentu europejskiego, rok wydania i numer Europejskiego Biuletynu Patentowego, w którym ogłoszono o udzieleniu lub zmianie patentu, numer patentu europejskiego.

T3 (97) 02 05 2007	2007/18	EP 1514588 B1
T3 (97) 18 04 2007	2007/16	EP 1651505 B1
T3 (97) 18 04 2007	2007/16	EP 1563931 B1
T3 (97) 14 02 2007	2007/07	EP 1610003 B1
T3 (97) 25 04 2007	2007/17	EP 1643856 B1
T3 (97) 02 05 2007	2007/18	EP 1637537 B1
T3 (97) 30 05 2007	2007/22	EP 1635671 B1
T3 (97) 02 05 2007	2007/18	EP 1629850 B1
T3 (97) 25 04 2007	2007/17	EP 1538052 B1
T3 (97) 18 04 2007	2007/16	EP 1586438 B1
T3 (97) 11 04 2007	2007/15	EP 1561664 B1
T3 (97) 02 05 2007	2007/18	EP 1512336 B1
T3 (97) 18 04 2007	2007/16	EP 1516847 B1
T3 (97) 18 04 2007	2007/16	EP 1667541 B1
T3 (97) 18 04 2007	2007/16	EP 1673971 B1
T3 (97) 18 04 2007	2007/16	EP 1697953 B1
T3 (97) 18 04 2007	2007/16	EP 1699399 B1
T3 (97) 18 04 2007	2007/16	EP 1713490 B1
T3 (97) 18 04 2007	2007/16	EP 1699468 B1
T3 (97) 25 04 2007	2007/17	EP 1697371 B1
T3 (97) 18 04 2007	2007/16	EP 1691607 B1
T3 (97) 25 04 2007	2007/17	EP 1689777 B1
T3 (97) 25 04 2007	2007/17	EP 1685146 B1
T3 (97) 18 04 2007	2007/16	EP 1673972 B1
T3 (97) 04 04 2007	2007/14	EP 1678716 B1
T3 (97) 23 05 2007	2007/21	EP 1651641 B1
T3 (97) 18 04 2007	2007/16	EP 1695015 B1
T3 (97) 04 04 2007	2007/14	EP 1672658 B1
T3 (97) 11 04 2007	2007/15	EP 1673769 B1
T3 (97) 11 04 2007	2007/15	EP 1621047 B1
T3 (97) 11 04 2007	2007/15	EP 1640084 B1
T3 (97) 11 04 2007	2007/15	EP 1702550 B1
T3 (97) 11 04 2007	2007/15	EP 1662013 B1
T3 (97) 25 04 2007	2007/17	EP 1644482 B1
T3 (97) 07 03 2007	2007/10	EP 1710172 B1
T3 (97) 11 04 2007	2007/15	EP 1700438 B1

T3 (97) 18 04 2007	2007/16	EP 1680293 B1
T3 (97) 18 04 2007	2007/16	EP 1681915 B1
T3 (97) 18 04 2007	2007/16	EP 1682191 B1
T3 (97) 02 05 2007	2007/18	EP 1683742 B1
T3 (97) 07 03 2007	2007/10	EP 1680213 B1
T3 (97) 11 04 2007	2007/15	EP 1687239 B1
T3 (97) 21 02 2007	2007/08	EP 1658247 B1
T3 (97) 07 03 2007	2007/10	EP 1658225 B1
T3 (97) 10 01 2007	2007/02	EP 1457132 B1
T3 (97) 09 05 2007	2007/19	EP 1586277 B1
T3 (97) 02 05 2007	2007/18	EP 1726729 B1
T3 (97) 25 04 2007	2007/17	EP 1571271 B1
T3 (97) 02 05 2007	2007/18	EP 1712589 B1
T3 (97) 25 04 2007	2007/17	EP 1591434 B1
T3 (97) 25 04 2007	2007/17	EP 1648851 B1
T3 (97) 25 04 2007	2007/17	EP 1689234 B1
T3 (97) 25 04 2007	2007/17	EP 1694646 B1
T3 (97) 25 04 2007	2007/17	EP 1574399 B1
T3 (97) 25 04 2007	2007/17	EP 1697370 B1
T3 (97) 21 02 2007	2007/08	EP 1454580 B1
T3 (97) 18 04 2007	2007/16	EP 1533587 B1
T3 (97) 25 04 2007	2007/17	EP 1603731 B1
T3 (97) 25 04 2007	2007/17	EP 1574590 B1
T3 (97) 02 05 2007	2007/18	EP 1591351 B1
T3 (97) 02 05 2007	2007/18	EP 1566294 B1
T3 (97) 07 03 2007	2007/10	EP 1559498 B1
T3 (97) 02 05 2007	2007/18	EP 1643223 B1
T3 (97) 23 05 2007	2007/21	EP 1644641 B1
T3 (97) 25 04 2007	2007/17	EP 1645447 B1
T3 (97) 25 04 2007	2007/17	EP 1658629 B1
T3 (97) 21 03 2007	2007/12	EP 1659109 B1
T3 (97) 24 01 2007	2007/04	EP 1667284 B1
T3 (97) 25 04 2007	2007/17	EP 1673207 B1
T3 (97) 02 05 2007	2007/18	EP 1682818 B1
T3 (97) 09 05 2007	2007/19	EP 1685424 B1
T3 (97) 02 05 2007	2007/18	EP 1692397 B1
T3 (97) 06 06 2007	2007/23	EP 1610596 B1
T3 (97) 30 05 2007	2007/22	EP 1635930 B1
T3 (97) 11 04 2007	2007/15	EP 1712696 B1
T3 (97) 06 06 2007	2007/23	EP 1711696 B1
T3 (97) 02 05 2007	2007/18	EP 1706707 B1
T3 (97) 25 04 2007	2007/17	EP 1691913 B1
T3 (97) 13 06 2007	2007/24	EP 1682797 B1
T3 (97) 09 05 2007	2007/19	EP 1682530 B1
T3 (97) 30 05 2007	2007/22	EP 1678975 B1
T3 (97) 18 04 2007	2007/16	EP 1651367 B1
T3 (97) 02 05 2007	2007/18	EP 1647950 B1
T3 (97) 02 05 2007	2007/18	EP 1644014 B1
T3 (97) 02 05 2007	2007/18	EP 1635838 B1
T3 (97) 02 05 2007	2007/18	EP 1632134 B1
T3 (97) 02 05 2007	2007/18	EP 1628368 B1
T3 (97) 07 03 2007	2007/10	EP 1626925 B1
T3 (97) 24 01 2007	2007/04	EP 1615829 B1
T3 (97) 02 05 2007	2007/18	EP 1602281 B1
T3 (97) 02 05 2007	2007/18	EP 1589543 B1
T3 (97) 02 05 2007	2007/18	EP 1589276 B1
T3 (97) 02 05 2007	2007/18	EP 1574525 B1
T3 (97) 25 04 2007	2007/17	EP 1493878 B1
T3 (97) 06 06 2007	2007/23	EP 1498547 B1
T3 (97) 16 05 2007	2007/20	EP 1630570 B1
T3 (97) 09 05 2007	2007/19	EP 1636116 B1
T3 (97) 18 04 2007	2007/16	EP 1641331 B1
T3 (97) 20 06 2007	2007/25	EP 1646467 B1
T3 (97) 09 05 2007	2007/19	EP 1678254 B1
T3 (97) 09 05 2007	2007/19	EP 1702714 B1
T3 (97) 09 05 2007	2007/19	EP 1705687 B1

T3 (97) 09 05 2007	2007/19	EP 1706451 B1
T3 (97) 23 05 2007	2007/21	EP 1713626 B1
T3 (97) 23 05 2007	2007/21	EP 1598180 B1
T3 (97) 09 05 2007	2007/19	EP 1602801 B1
T3 (97) 09 05 2007	2007/19	EP 1624760 B1
T3 (97) 23 05 2007	2007/21	EP 1636500 B1
T3 (97) 06 06 2007	2007/23	EP 1651043 B1
T3 (97) 14 03 2007	2007/11	EP 1645643 B1
T3 (97) 14 03 2007	2007/11	EP 1509024 B1
T3 (97) 13 06 2007	2007/24	EP 1632967 B1
T3 (97) 02 05 2007	2007/18	EP 1687014 B1
T3 (97) 02 05 2007	2007/18	EP 1575009 B1
T3 (97) 09 05 2007	2007/19	EP 1611322 B1
T3 (97) 09 05 2007	2007/19	EP 1613926 B1
T3 (97) 21 03 2007	2007/12	EP 1656505 B1
T3 (97) 18 04 2007	2007/16	EP 1711094 B1

270

DECYZJE O ODMOWIE UDZIELENIA PATENTU
(wydane po ogłoszeniu o zgłoszeniu)

Poniższe zestawienie zawiera kolejno: numer zgłoszenia wynalazku oraz numer i rok wydania Biuletynu Urzędu Patentowego, w którym zgłoszenie zostało ogłoszone (dla zgłoszeń wydzielonych umieszczono w nawiasie numer zgłoszenia macierzystego).

330517	14/1999	341260	02/2002
330859	15/1999	341594	09/2001
331452	16/1999	341629	03/2002
332103	11/2000	341662	03/2002
332526	22/1999	341668	09/2001
332529	22/2000	341770	03/2002
334160	02/2000	342283	06/2001
334230	04/2000	342358	12/2001
334898	07/2000	342370	12/2001
335265 ^{u)}	06/2001	342411	06/2002
335597	07/2000	342472	12/2001
336033	09/2000	342487	12/2001
336244	10/2001	342568	13/2001
336517	01/2001	342705	14/2001
336752	12/2001	342744	14/2001
336842	15/2000	342814	14/2001
336869	12/2000	342829	08/2002
337326	17/2000	342857	15/2001
337594	13/2000	342920	08/2002
337864	16/2000	343209	09/2002
338764	19/2000	343230	08/2001
338838	19/2001	343407	10/2002
338843	19/2001	343506	18/2001
339034	07/2001	343692	18/2001
339112	20/2001	343789	11/2002
339202	21/2001	344330	22/2001
339313	21/2001	344358	13/2001
339442	21/2000	344397	23/2001
339485	21/2000	344673	24/2001
339534	20/2000	344791	24/2001
339605	14/2001	344875 ^{u)}	14/2002
339661	01/2001	344959	15/2001
340132	24/2001	344963	15/2002
340208	25/2001	344970	15/2002
340435	17/2001	344999	24/2001
340481	25/2001	345038	24/2001
340981	01/2002	345492	26/2001
341123	01/2002	345519	26/2001
341174	01/2002	345817	02/2002
341229	07/2001	345996	02/2002

346005	02/2002	349953	22/2002
346141	19/2001	350128	23/2002
346267	03/2002	350261	09/2003
346458	20/2001	350290	25/2002
346859	06/2002	350300	25/2002
347043	22/2001	350492	09/2003
347208	07/2002	350537	26/2002
347282	23/2002	350892	11/2003
347283	23/2002	350919	03/2003
347683	25/2001	350920	03/2003
347853	25/2001	351080	05/2003
348059	10/2002	351119	06/2003
348106	10/2002	351288	13/2002
348223 ^{u)}	27/2002	351434	08/2003
348260	11/2002	351766	12/2003
348647	12/2002	352232	16/2003
348758	12/2002	353322	23/2003
348920	13/2002	354035	25/2003
349096	14/2002	354043	25/2003
349218	14/2002	354144	26/2003
349290	04/2003	354321	01/2004
349561	17/2002	354511	02/2004
349702	18/2002	354920	06/2004
349855	20/2002	355532	09/2004
349889	20/2002	355639	09/2004
349912	21/2002	357366	15/2004
349926	22/2002	359223	17/2004

^{u)} zgłoszenie będzie rozpatrywane jako zgłoszenie wzoru użytkowego

271

DECYZJE O ODMOWIE UDZIELENIA DODATKOWEGO PRAWA OCHRONNEGO

Poniższe zestawienie zawiera kolejno: numer patentu podstawowego i tytuł wynalazku, nazwisko i imię lub nazwę i adres uprawnionego, numer i datę pierwszego zezwolenia na wprowadzenie produktu na rynek, numer i datę pierwszego zezwolenia w Unii Europejskiej na wprowadzenie produktu na rynek oraz nazwę organu, który je wydał, oznaczenie produktu opisanego w tym zezwoleniu.

171466 1991 08 27
Sposób wytwarzania środka farmaceutycznego do stosowania w weterynarii
25 / 171466 2004 10 27
SCHERING CORPORATION, Kenilworth, Stany Zjednoczone Ameryki
1004/00 2000 05 17
9383 1994 12
florfenikol
NUFLOR

175059 1992 10 17
Sposób wytwarzania inaktywowanej szczepionki przeciw grzybicy skóry
30 / 175059 2004 10 28
BOEHRINGER INGELHEIM VETMEDICA GMBH, Ingelheim/
Renem, Niemcy
1405/03 2004 04 29
118a/96 1999 02 25
inaktywowane szczepy Trichophyton i Microsporum
INSOL DERMATOPHYTON

178427
Kompozycja farmaceutyczna w postaci maści do leczenia miejscowego łuszczyca i innych hyperkeratocytynnych i/lub łuszczycowatych chorób skóry

39 / 178427 2004 10 29
SCHERING CORPORATION, Kenilworth, Stany Zjednoczone Ameryki
9768 2003 01 31
14352 1999 12 2
pirośluzan mometazonu (kwas salicylowy, maść, do leczenia łuszczyca)
ELOSALIC

272

DECYZJE O UMORZENIU POSTĘPOWANIA (wydane po ogłoszeniu o zgłoszeniu)

Poniższe zestawienie zawiera kolejno: numer zgłoszenia wynalazku oraz numer i rok wydania Biuletynu Urzędu Patentowego, w którym zgłoszenie zostało ogłoszone (dla zgłoszeń wydzielonych umieszczono w nawiasie numer zgłoszenia macierzystego).

328275	04/1999	344024	12/2002
331567	18/2000	344569	13/2001
333648	26/1999	344607	13/2002
334701	06/2000	345134	15/2002
336090	09/2000	345192	25/2001
336194	10/2001	345823	02/2002
336219	10/2000	346111	03/2002
337267	13/2000	346274	03/2002
338150	16/2001	346473	04/2002
338365	17/2000	346892	24/2001
338427	23/2000	347207	24/2001
338907	19/2001	347514 ^{u)}	24/2002
338945	20/2000	347714	09/2002
339463	26/2000	347778	25/2001
339544	26/2000	348227	10/2002
339594	26/2001	349707	18/2002
339724	22/2001	349745	18/2002
340391	25/2001	349962	22/2002
340648	26/2001	349978	07/2003
340653	18/2001	350000	22/2002
340869	01/2001	350082	23/2002
340870	01/2001	351406	08/2003
341627	03/2002	351622	10/2003
342310	06/2001	352127	15/2003
342577	13/2001	353779 ^{u)}	23/2003
342862	15/2001	354085	26/2003
343010	08/2002	354397	01/2004
343151	16/2001	355497	09/2004
343382	09/2002	355506	09/2004
343606	18/2001	357016	14/2004
343607	18/2001	358218(346709)	05/2002
343700	11/2002	358786	17/2004
343838	19/2001	361841	20/2004
343957	11/2001	364748	25/2004

^{u)} zgłoszenie będzie rozpatrywane jako zgłoszenie wzoru użytkowego

273

DECYZJE STWIERDZAJĄCE WYGAŚNIĘCIE DECYZJI O UDZIELENIU PATENTU

Poniższe zestawienie zawiera kolejno: numer zgłoszenia wynalazku oraz numer i rok wydania Biuletynu Urzędu Patentowego, w którym zgłoszenie zostało ogłoszone (dla zgłoszeń wydzielonych umieszczono w nawiasie numer zgłoszenia macierzystego).

325914	22/1998	329987	12/2000
326308	24/1999	329988	12/2000
327914	04/1999	330268	13/2000

330980	16/2000	340061	24/2001
331396	17/2000	340148	24/2001
331964	07/2000	342229	11/2001
333212	24/2000	342253	12/2001
333529	25/1999	343188	09/2001
333741	26/1999	343234	09/2001
334294	04/2000	343303	09/2001
334640	03/2001	343333	09/2002
335488	07/2001	343507	18/2001
335643	10/2000	343935	19/2001
336431	10/2001	344175	12/2001
336432	10/2001	344227	12/2002
336457	10/2001	344428	13/2001
337635	14/2001	344571	23/2001
337974	16/2001	345966	02/2002
338666	19/2000	347221	07/2002
338723	19/2000	347434	08/2002
339081	25/2000	348540	01/2003
339533	21/2001	348761	12/2002
339757	23/2000	352467	17/2003

274

**WPISY I ZMIANY W REJESTRZE PATENTOWYM
(nieuwzględnione w innych samodzielnych ogłoszeniach)**

Poniższe zestawienie zawiera kolejno: kod rodzaju patentu, numer patentu, datę wpisu, oznaczenie rubryki, w której dokonano wpisu lub zmiany oraz treść wpisu. Poszczególne rubryki rejestru patentowego zawierają następujące dane:

rubryka A - nazwisko i imię albo nazwa, miejsce zamieszkania albo siedziba uprawnionego z patentu (miejscowość, kraj) oraz numer identyfikacji podatkowej NIP, a także numer PESEL albo numer identyfikacyjny REGON, o ile zgłaszający je wskazał,

rubryka B - tytuł wynalazku,

rubryka C - nazwisko i imię twórcy wynalazku oraz jego miejsce zamieszkania (miejscowość, kraj),

rubryka D - prawa ograniczające patent,

rubryka E - wpisy uzupełniające stan prawny patentu (w szczególności patenty dodatkowe, zamiana patentu dodatkowego na patent), a także numer dodatkowego prawa ochronnego, data pierwszego zezwolenia na wprowadzenie produktu na rynek w Rzeczypospolitej Polskiej i Unii Europejskiej oraz oznaczenie organu, który wydał zezwolenie,

rubryka F - wnioski o unieważnienie i sprzeciwy, wnioski o udzielenie dodatkowego prawa ochronnego oraz decyzje dotyczące danego patentu,

rubryka G - data unieważnienia lub data i przyczyna wygaśnięcia patentu, a także data stwierdzenia wygaśnięcia decyzji o udzieleniu dodatkowego prawa ochronnego lub data unieważnienia albo data i przyczyna wygaśnięcia dodatkowego prawa ochronnego.

Uwaga: Publikacji podlegają: zmiana uprawnionego, twórcy, zmiana nazwy uprawnionego, prawa ograniczające patent, sprostowania istotnych pomyłek.

(B1) **163885** 2007 06 26 A. Wprowadzono zmianę uprawnionego przez wykreślenie wpisu: SEDEPRO, Paryż, Francja i dokonanie wpisu: MANUFACTURE FRANÇAISE DES PNEUMATIQUES MICHELIN, Clermont-Ferrand, Francja.

(B1) **170144** 2007 06 20 A. Wprowadzono zmianę nazwy uprawnionego przez wykreślenie wpisu: Centrum Chemii Polimerów Polskiej Akademii Nauk, Zabrze, Polska i dokonanie wpisu:

Polska Akademia Nauk – Centrum Materiałów Polimerowych i Węglowych, Zabrze, Polska 000564665.

(B1) **171584** 2007 06 26 A. Wprowadzono zmianę uprawnionego przez wykreślenie wpisu: Sedepro, Paryż, Francja i dokonanie wpisu: MANUFACTURE FRANÇAISE DES PNEUMATIQUES MICHELIN, Clermont-Ferrand, Francja.

(B1) **171909** 2007 06 26 A. Wprowadzono zmianę uprawnionego przez wykreślenie wpisu: SEDEPRO société anonyme, Paryż, Francja i dokonanie wpisu: MANUFACTURE FRANÇAISE DES PNEUMATIQUES MICHELIN, Clermont-Ferrand, Francja.

(B1) **172136, 172137** 2007 06 26 A. Wprowadzono zmianę uprawnionego przez wykreślenie wpisu: SEDEPRO, Paryż, Francja i dokonanie wpisu: MANUFACTURE FRANÇAISE DES PNEUMATIQUES MICHELIN, Clermont-Ferrand, Francja.

(B1) **172412** 2007 06 20 A. Wprowadzono zmianę nazwy uprawnionego przez wykreślenie wpisu: Polska Akademia Nauk, Centrum Chemii Polimerów, Zabrze, Polska i dokonanie wpisu: Polska Akademia Nauk – Centrum Materiałów Polimerowych i Węglowych, Zabrze, Polska 000564665.

(B1) **172627, 172803** 2007 06 13 A. Wprowadzono zmianę uprawnionego przez wykreślenie wpisu: Crown Cork & Seal Company Inc., Philadelphia, Stany Zjednoczone Ameryki i dokonanie wpisu: Obrist Closures Switzerland GmbH, Reinach, Szwajcaria.

(B1) **172810** 2007 06 25 A. Wprowadzono zmianę uprawnionego przez wykreślenie wpisu: KEYSTONE INTERNATIONAL HOLDINGS CORP., Houston, Stany Zjednoczone Ameryki i dokonanie wpisu: KEYSTONE INTERNATIONAL, INC., Houston, Stany Zjednoczone Ameryki.

(B1) **172810** 2007 06 25 A. Wprowadzono zmianę nazwy i siedziby uprawnionego przez wykreślenie wpisu: KEYSTONE INTERNATIONAL, INC., Houston, Stany Zjednoczone Ameryki i dokonanie wpisu: TYCO FLOW CONTROL, INC., Princeton, Stany Zjednoczone Ameryki.

(B1) **172810** 2007 06 25 A. Wprowadzono zmianę uprawnionego przez wykreślenie wpisu: TYCO FLOW CONTROL, INC., Princeton, Stany Zjednoczone Ameryki i dokonanie wpisu: TYCO VALVES & CONTROLS, INC., Houston, Stany Zjednoczone Ameryki.

(B1) **172917** 2007 06 26 A. Wprowadzono zmianę uprawnionego przez wykreślenie wpisu: SEDEPRO, Paryż, Francja i dokonanie wpisu: MANUFACTURE FRANÇAISE DES PNEUMATIQUES MICHELIN, Clermont-Ferrand, Francja.

(B1) **174352** 2007 06 18 A. Wprowadzono zmianę nazwy uprawnionego przez wykreślenie wpisu: Almirall Prodesfarma S.A., Barcelona, Hiszpania i dokonanie wpisu: Laboratorios Almirall, S.A., Barcelona, Hiszpania.

(B1) **174939** 2007 06 18 A. Wprowadzono zmianę uprawnionego przez wykreślenie wpisu: METALO MONTI V.O.F., Zaandam, Holandia i dokonanie wpisu: AVK International A/S, Galten, Dania.

(B1) **174967** 2007 06 13 A. Wprowadzono zmianę nazwy uprawnionego przez wykreślenie wpisu: MANNESMANN AKTIENGESELLSCHAFT, Düsseldorf, Niemcy i dokonanie wpisu: VODAFONE HOLDING GMBH, Düsseldorf, Niemcy.

(B1) **177838** 2007 06 20 A. Wprowadzono zmianę nazwy uprawnionego przez wykreślenie wpisu: Polska Akademia Nauk – Centrum Chemii Polimerów, Zabrze, Polska i dokonanie wpisu: Polska Akademia Nauk – Centrum Materiałów Polimerowych i Węglowych, Zabrze, Polska 000564665.

(B1) **178056** 2007 06 25 A. Wprowadzono zmianę uprawnionego przez wykreślenie wpisu: KEYSTONE INTERNATIONAL HOL-

DINGS CORP., Houston, Stany Zjednoczone Ameryki i dokonanie wpisu: KEYSTONE INTERNATIONAL, INC., Houston, Stany Zjednoczone Ameryki.

(B1) **178056** 2007 06 25 A. Wprowadzono zmianę nazwy i siedziby uprawnionego przez wykreślenie wpisu: KEYSTONE INTERNATIONAL, INC., Houston, Stany Zjednoczone Ameryki i dokonanie wpisu: TYCO FLOW CONTROL, INC., Princeton, Stany Zjednoczone Ameryki.

(B1) **178056** 2007 06 25 A. Wprowadzono zmianę uprawnionego przez wykreślenie wpisu: TYCO FLOW CONTROL, INC., Princeton, Stany Zjednoczone Ameryki i dokonanie wpisu: TYCO VALVES & CONTROLS, INC., Houston, Stany Zjednoczone Ameryki.

(B1) **179388** 2007 06 26 A. Wprowadzono zmianę nazwy i siedziby uprawnionego przez wykreślenie wpisu: SIEGENIA-FRANK KG, Siegen, Niemcy i dokonanie wpisu: SIEGENIA-AUBI KG, Wilnsdorf, Niemcy

(B1) **179490** 2007 06 26 A. Wprowadzono zmianę nazwy uprawnionego przez wykreślenie wpisu: R. BERCHTOLD AG, Zollikofen, Szwajcaria i dokonanie wpisu: SEA SCHLISS-SYSTEME AG, Zollikofen, Szwajcaria.

(B1) **179874** 2007 06 26 A. Wprowadzono zmianę uprawnionego przez wykreślenie wpisu: SEDEPRO Societe Anonyme, Paryż, Francja i dokonanie wpisu: MANUFACTURE FRANÇAISE DES PNEUMATIQUES MICHELIN, Clermont-Ferrand, Francja.

(B1) **179949** 2007 06 26 A. Wprowadzono zmianę nazwy i siedziby uprawnionego przez wykreślenie wpisu: SIEGENIA-FRANK KG, Siegen, Niemcy i dokonanie wpisu: SIEGENIA-AUBI KG, Wilnsdorf, Niemcy.

(B1) **180136** 2007 06 26 A. Wprowadzono zmianę uprawnionego przez wykreślenie wpisu: SEDEPRO, Societe Anonyme, Paryż, Francja i dokonanie wpisu: MANUFACTURE FRANÇAISE DES PNEUMATIQUES MICHELIN, Clermont-Ferrand, Francja.

(B1) **180422** 2007 06 18 A. Wprowadzono zmianę nazwy uprawnionego przez wykreślenie wpisu: Patria Papier & Zellstoff AG, St. Gertraud, Austria i dokonanie wpisu: Mondi Packaging Frantschach GmbH, St. Gertraud, Austria.

(B1) **180907** 2007 06 26 A. Wprowadzono zmianę nazwy i siedziby uprawnionego przez wykreślenie wpisu: SIEGENIA-FRANK KG, Siegen, Niemcy i dokonanie wpisu: SIEGENIA-AUBI KG, Wilnsdorf, Niemcy.

(B3) **181913** 2007 06 19 A. Wprowadzono zmianę uprawnionego przez wykreślenie wpisu: Bernas Paweł, Warszawa, Polska i dokonanie wpisu: ELBOX – Pomoce Dydaktyczne Spółka z o.o., Warszawa, Polska.

(B3) **181913** 2007 06 19 A. Wprowadzono zmianę siedziby uprawnionego przez wykreślenie wpisu: ELBOX – Pomoce Dydaktyczne Spółka z o.o., Warszawa, Polska i dokonanie wpisu: ELBOX – Pomoce Dydaktyczne Spółka z o.o., Opacz Kolonia, Polska.

(B3) **181913** 2007 06 19 A. Wprowadzono zmianę siedziby uprawnionego przez wykreślenie wpisu: ELBOX – Pomoce Dydaktyczne Spółka z o.o., Opacz Kolonia, Polska i dokonanie wpisu: ELBOX – Pomoce Dydaktyczne Spółka z o.o., Marki, Polska.

(B3) **181913** 2007 06 19 A. Wprowadzono zmianę uprawnionego przez wykreślenie wpisu: ELBOX – Pomoce Dydaktyczne Spółka z o.o., Marki, Polska i dokonanie wpisu: ELBOX P. BERNAS Spółka Jawna, Marki, Polska.

(B3) **181913** 2007 06 19 A. Wprowadzono zmianę nazwy uprawnionego przez wykreślenie wpisu: ELBOX P. BERNAS Spółka Jawna, Marki, Polska i dokonanie wpisu: ELBOX BERNAS Spółka Jawna, Marki, Polska 016878977.

(B1) **182198** 2007 06 13 A. Wprowadzono zmianę uprawnionego przez wykreślenie wpisu: SOFOTEC GmbH & Co. KG, Bad Homburg, Niemcy i dokonanie wpisu: VIATRIS GmbH & Co. KG, Bad Homburg, Niemcy

(B1) **182198** 2007 06 13 A. Wprowadzono zmianę nazwy uprawnionego przez wykreślenie wpisu: VIATRIS GmbH & Co. KG, Bad Homburg, Niemcy i dokonanie wpisu: MEDA Pharma GmbH & Co. KG, Bad Homburg, Niemcy.

(B1) **182198** 2007 06 13 A. Wprowadzono zmianę uprawnionego przez wykreślenie wpisu: MEDA Pharma GmbH & Co. KG, Bad Homburg, Niemcy i dokonanie wpisu: Laboratorios Almirall, S.A., Barcelona, Hiszpania.

(B1) **182224** 2007 06 26 A. Wprowadzono zmianę nazwy uprawnionego przez wykreślenie wpisu: Centrum Badawczo-Projektowe Miedzi CUPRUM Spółka z o.o., Wrocław, Polska i dokonanie wpisu: KGHM CUPRUM Spółka z o.o. – Centrum Badawczo-Rozwojowe, Wrocław, Polska 930093846.

(B1) **182715** 2007 06 13 A. Wprowadzono zmianę uprawnionego przez wykreślenie wpisu: SOFOTEC GmbH & Co. KG, Bad Homburg, Niemcy i dokonanie wpisu: VIATRIS GmbH & Co. KG, Bad Homburg, Niemcy.

(B1) **182715** 2007 06 13 A. Wprowadzono zmianę nazwy uprawnionego przez wykreślenie wpisu: VIATRIS GmbH & Co. KG, Bad Homburg, Niemcy i dokonanie wpisu: MEDA Pharma GmbH & Co. KG, Bad Homburg, Niemcy.

(B1) **182715** 2007 06 13 A. Wprowadzono zmianę uprawnionego przez wykreślenie wpisu: MEDA Pharma GmbH & Co. KG, Bad Homburg, Niemcy i dokonanie wpisu: Laboratorios Almirall, S.A., Barcelona, Hiszpania.

(B1) **182790** 2007 06 26 A. Wprowadzono zmianę nazwy uprawnionego przez wykreślenie wpisu: SICOR SOCIETA' ITALIANA CORTICOSTEROIDI S.P.A., Mediolan, Włochy i dokonanie wpisu: SICOR SOCIETA' ITALIANA CORTICOSTEROIDI S.R.L., Mediolan, Włochy.

(B1) **182839** 2007 06 20 A. Wprowadzono zmianę nazwy uprawnionego przez wykreślenie wpisu: Akademia Techniczno-Rolnicza im. J.J. Śniadeckich, Bydgoszcz, Polska i dokonanie wpisu: Uniwersytet Technologiczno-Przyrodniczy im. Jana i Jędrzeja Śniadeckich, Bydgoszcz, Polska.

(B1) **183392** 2007 06 25 A. Wprowadzono zmianę uprawnionego przez wykreślenie wpisu: AMERON INTERNATIONAL CORPORATION, Pasadena, Stany Zjednoczone Ameryki i dokonanie wpisu: PPG INDUSTRIES OHIO, INC., Cleveland, Stany Zjednoczone Ameryki.

(B1) **184115** 2007 06 19 A. Wprowadzono zmianę uprawnionego przez wykreślenie wpisu: INVAR Integracje Spółka z o.o., Sieradz, Polska i dokonanie wpisu: INWAR S.A., Sieradz, Polska.

(B1) **185362** 2007 06 20 A. Wprowadzono zmianę siedziby uprawnionego przez wykreślenie wpisu: LE GROUPE RECHERCHE I.D. INC., Chambly, Kanada i dokonanie wpisu: LE GROUPE RECHERCHE I.D. INC., Bromont, Kanada.

(B1) **185660** 2007 06 27 A. Wprowadzono zmianę uprawnionego przez wykreślenie wpisu: Carl Froh GmbH, Sundern, Niemcy i dokonanie wpisu: FON Telescopic Systems GmbH, Sundern, Niemcy.

(B1) **186080** 2007 06 19 A. Wprowadzono zmianę nazwy uprawnionego przez wykreślenie wpisu: POLIFARB CIESZYŃ-WROCŁAW Spółka Akcyjna, ul. Kwidzińska 8, 51-416 Wrocław, Polska i dokonanie wpisu: SigmaKalon Cieszyn Spółka Akcyjna, Cieszyn, Polska 070409810.

(B1) **186543** 2007 06 13 A. Wprowadzono zmianę uprawnionego przez wykreślenie wpisu: MADAUS AG KÖLN, Ostmerheimer Strasse 198, D-51109 Kolonia, Niemcy i dokonanie wpisu: Madaus GmbH, Kolonia, Niemcy.

(B1) **186739** 2007 06 18 A. Wprowadzono zmianę nazwy drugiego uprawnionego przez wykreślenie wpisu: KNORR-BREMSE SYSTEME FÜR SCHIENENFAHRZEUGE GMBH, Moosacher Strasse 80, D-80809 Monachium, Niemcy; AO TRANSMASH, ul. Lesnaya, 28, Moskwa, 125190, Rosja i dokonanie wpisu: KNORR-BREMSE SYSTEME FÜR SCHIENENFAHRZEUGE GMBH, Monachium, Niemcy; OAO MTZ TRANSMASH, Moskwa, Rosja.

(B1) **186754** 2007 06 20 A. Wprowadzono zmianę nazwy uprawnionego przez wykreślenie wpisu: Polska Akademia Nauk, Centrum Chemii Polimerów, ul. M.C. Skłodowskiej 34, 41-800 Zabrze, Polska i dokonanie wpisu Polska Akademia Nauk – Centrum Materiałów Polimerowych i Węglowych, Zabrze, Polska 000564665.

(B1) **187590** 2007 06 19 A. Wprowadzono zmianę nazwy uprawnionego przez wykreślenie wpisu: Instytut Mleczarstwa, ul. Hoża 66/68, 00-682 Warszawa, Polska i dokonanie wpisu: Instytut Mleczarstwa w Warszawie w likwidacji, Warszawa, Polska 000436973.

(B1) **188128** 2007 06 13 A. Wprowadzono zmianę uprawnionego przez wykreślenie wpisu: Madaus AG, Ostmerheimer Str. 198, D-51109 Köln, Niemcy i dokonanie wpisu: Madaus GmbH, Kolonia, Niemcy.

(B1) **188744** 2007 06 20 A. Wprowadzono zmianę nazwy uprawnionego przez wykreślenie wpisu: Akademia Techniczno-Rolnicza im. J.J. Śniadeckich, ul. Ks. Kordeckiego 20, 85-225 Bydgoszcz, Polska i dokonanie wpisu: Uniwersytet Technologiczno-Przyrodniczy im. Jana i Jędrzeja Śniadeckich, Bydgoszcz, Polska.

(B1) **190048** 2007 06 20 A. Wprowadzono zmianę uprawnionego przez wykreślenie wpisu: Uniwersytet Warszawski, Warszawa, Polska P-000001258-33000000 65-1-811-01009; Instytut Chemii Przemysłowej im. Prof. Ignacego Mościckiego, Warszawa, Polska 000045161 i dokonanie wpisu: Uniwersytet Warszawski, Warszawa, Polska 000001258.

(B1) **190834** 2007 06 26 A. Wprowadzono zmianę nazwy i siedziby uprawnionego przez wykreślenie wpisu: SIEGENIA-FRANK KG, Siegen, Niemcy i dokonanie wpisu: SIEGENIA-AUBI KG, Wilnsdorf, Niemcy.

(B1) **191008** 2007 06 25 A. Wprowadzono zmianę uprawnionego przez wykreślenie wpisu: AMERON INTERNATIONAL CORPORATION, Pasadena, Stany Zjednoczone Ameryki i dokonanie wpisu: PPG INDUSTRIES OHIO, INC., Cleveland, Stany Zjednoczone Ameryki.

(B1) **191180** 2007 06 20 A. Wprowadzono zmianę nazwy uprawnionego przez wykreślenie wpisu: Akademia Techniczno-Rolnicza im. J.J. Śniadeckich, Bydgoszcz, Polska i dokonanie wpisu: Uniwersytet Technologiczno-Przyrodniczy im. Jana i Jędrzeja Śniadeckich, Bydgoszcz, Polska.

(B1) **191252** 2007 06 27 A. Wprowadzono zmianę uprawnionego przez wykreślenie wpisu: Carl Froch GmbH, Sundern, Niemcy i dokonanie wpisu: FON Telescopic Systems GmbH, Sundern, Niemcy.

(B1) **191430** 2007 06 26 A. Wprowadzono zmianę uprawnionego przez wykreślenie wpisu: PFLEIDERER INFRASTRUKTURTECHNIK GMBH & CO. KG, Neumarkt, Niemcy i dokonanie wpisu: RAIL. ONE GmbH, Neumarkt, Niemcy.

(B1) **191501** 2007 06 20 A. Wprowadzono zmianę nazwy uprawnionego przez wykreślenie wpisu: Akademia Techniczno-

-Rolnicza im. J.J. Śniadeckich, Bydgoszcz, Polska i dokonanie wpisu: Uniwersytet Technologiczno-Przyrodniczy im. Jana i Jędrzeja Śniadeckich, Bydgoszcz, Polska.

(B1) **191846** 2007 06 20 A. Wprowadzono zmianę nazwy uprawnionego przez wykreślenie wpisu: Polska Akademia Nauk, Centrum Chemii Polimerów, Zabrze, Polska i dokonanie wpisu: Polska Akademia Nauk – Centrum Materiałów Polimerowych i Węglowych, Zabrze, Polska 000564665.

(B1) **192469** 2007 06 26 A. Wprowadzono zmianę nazwy i siedziby uprawnionego przez wykreślenie wpisu: ATOFINA, Paryż, Francja i dokonanie wpisu: ARKEMA FRANCE, Puteaux, Francja.

(B1) **193179** 2007 06 27 D. Dokonano wpisu: „W dniu 25 stycznia 2007 r. zawarto umowę licencyjną pełną, niewyłączną z firmą BIPRON-WIBRO Spółka z o.o., Zabrze, Polska, na korzystanie z wynalazku od dnia 01 lutego 2007 r. na czas trwania jego ochrony”.

(B1) **193320** 2007 06 26 A. Wprowadzono zmianę uprawnionego przez wykreślenie wpisu: AKZO NOBEL N.V., Arnhem, Holandia i dokonanie wpisu: DSM IP ASSETS B.V., Heerlen, Holandia.

(B1) **193770, 193775** 2007 06 26 A. Wprowadzono zmianę uprawnionego przez wykreślenie wpisu: FON Telescopic Systems GmbH, Sundern, Niemcy i dokonanie wpisu: ROXXAN GmbH, Remscheid, Niemcy.

(B1) **194315** 2007 06 13 A. Wprowadzono zmianę uprawnionego przez wykreślenie wpisu: IMPERIAL CHEMICAL INDUSTRIES PLC, Londyn, Wielka Brytania i dokonanie wpisu: CRODA INTERNATIONAL PLC, Snaith, Wielka Brytania.

(B1) **194413** 2007 06 19 A. Wprowadzono zmianę uprawnionego przez wykreślenie wpisu: Śmigiełski Janusz, Katowice, Polska i dokonanie wpisu: Przedsiębiorstwo Produkcyjno-Usługowo-Handlowe MIDO Sp. z o.o., Katowice, Polska 003523046.

(B1) **195058** 2007 06 04 D. Dokonano wpisu: „Naczelnik Urzędu Skarbowego w Grudziądzu dokonał zajęcia patentu na wynalazek zarejestrowany pod numerem Pat. 195058, zgodnie z zawiadomieniem o zajęciu prawa z dnia 09.12.2004r., Nr USV/721/8532/04/D, nadesłanym do Urzędu Patentowego RP w dniu 13.12.2004 r.”.

(B1) **195058** 2007 06 04 D. Dokonano wpisu: „Naczelnik Urzędu Skarbowego w Grudziądzu dokonał zajęcia patentu na wynalazek zarejestrowany pod numerem Pat. 195058, zgodnie z zawiadomieniem o zajęciu prawa z dnia 25.10.2005 r., Nr USV/721/7489/05/D, nadesłanym do Urzędu Patentowego RP w dniu 31.10. 2005r.”.

(B1) **195129, 195130** 2007 06 27 D. Dokonano wpisu: „W dniu 17 stycznia 2007 r. zawarto umowę licencyjną pełną, wyłączną ze spółką MORGANA Sp. z o.o., Warszawa, Polska na korzystanie z wynalazku od dnia zawarcia umowy na czas trwania jego ochrony”.

275

DECYZJE O WYGAŚNIĘCIU PATENTU

Poniższe zestawienie zawiera kolejno: kod rodzaju patentu, numery patentów, które wygasły na podstawie art. 90 ust. 1 pkt 2 - 4 ustawy z dnia 30.06.2000 r. - Prawo własności przemysłowej oraz datę wygaśnięcia patentu.

(B1) 162457	2006 04 10	(B1) 163295	2006 02 14
(B1) 162497	2006 01 31	(B1) 163532	2006 03 02
(B1) 162525	2006 04 26	(B1) 163690	2006 07 02
(B1) 162635	2006 02 28	(B1) 163722	2006 02 22
(B1) 162723	2006 04 26	(B1) 163723	2006 02 22
(B1) 162949	2006 05 18	(B1) 163836	2006 01 22
(B1) 163166	2006 05 17	(B1) 163932	2006 06 15
(B1) 163238	2006 05 24	(B1) 163940	2006 03 01

(B1) 163967	2006 01 02	(B1) 169105	2006 03 22	(B1) 174024	2006 06 24	(B1) 177303	2006 05 24
(B1) 164006	2006 04 03	(B1) 169168	2006 03 22	(B1) 174081	2006 06 10	(B1) 177321	2006 04 12
(B1) 164185	2006 01 22	(B1) 169214	2006 04 08	(B1) 174138	2006 06 06	(B1) 177369	2006 03 13
(B1) 164188	2006 03 08	(B1) 169268	2006 02 09	(B1) 174141	2006 06 13	(B1) 177371	2006 04 03
(B1) 164203	2006 01 02	(B1) 169313	2006 05 25	(B1) 174239	2006 02 07	(B1) 177407	2006 04 12
(B1) 164204	2006 01 02	(B1) 169364	2006 05 11	(B1) 174436	2006 02 16	(B1) 177416	2006 02 14
(B1) 164205	2006 01 02	(B1) 169556	2006 06 17	(B1) 174602	2006 05 31	(B1) 177501	2006 05 29
(B1) 164206	2006 01 30	(B1) 169573	2006 06 30	(B1) 174617	2006 07 23	(B1) 177563	2006 06 14
(B1) 164327	2006 01 30	(B1) 169741	2006 06 25	(B1) 174850	2006 04 21	(B1) 177605	2006 06 14
(B1) 164405	2006 01 30	(B1) 169801	2006 07 29	(B1) 174887	2006 01 26	(B1) 177678	2006 01 18
(B1) 164409	2006 06 13	(B1) 169821	2002 01 23	(B1) 174905	2006 02 21	(B1) 177808	2006 03 27
(B1) 164421	2006 03 01	(B1) 169889	2006 01 15	(B1) 174909	2006 04 21	(B1) 177839	2006 02 10
(B1) 164742	2006 07 27	(B1) 169970	2006 06 09	(B1) 174971	2006 06 03	(B1) 177844	2006 06 07
(B1) 164851	2006 01 07	(B1) 170126	2006 01 05	(B1) 174980	2006 05 16	(B1) 177888	2006 06 13
(B1) 165031	2006 06 26	(B1) 170384	2006 02 12	(B1) 174993	2006 06 21	(B1) 177893	2006 07 24
(B1) 165176	2006 02 14	(B1) 170398	2006 02 05	(B1) 175171	2006 07 18	(B1) 177927	2006 03 20
(B1) 165179	2006 02 14	(B1) 170455	2006 04 13	(B1) 175220	2006 03 17	(B1) 178152	2006 07 20
(B1) 165194	2006 06 08	(B1) 170496	2006 01 15	(B1) 175249	2006 04 06	(B1) 178296	2006 05 12
(B1) 165277	2006 04 09	(B1) 170556	2006 03 03	(B1) 175314	2006 04 26	(B1) 178306	2006 04 01
(B1) 165313	2006 06 01	(B1) 170608	2006 04 17	(B1) 175325	2006 04 08	(B1) 178412	2006 06 14
(B1) 165487	2006 01 17	(B1) 170632	2006 01 20	(B1) 175327	2006 03 16	(B1) 178440	2006 03 20
(B1) 165491	2006 04 03	(B1) 170738	2006 05 27	(B1) 175347	2006 03 16	(B1) 178444	2006 05 17
(B1) 165513	2006 03 28	(B1) 170921	2006 04 24	(B1) 175439	2006 01 09	(B1) 178475	2006 06 13
(B1) 165524	2006 04 03	(B1) 170936	2006 02 03	(B1) 175609	2006 07 18	(B1) 178591	2006 07 29
(B1) 165601	2005 06 03	(B1) 170940	2006 07 05	(B1) 175637	2006 01 20	(B1) 178599	2006 05 04
(B1) 165732	2006 03 26	(B1) 170958	2006 02 05	(B1) 175651	2006 05 14	(B1) 178646	2006 03 15
(B1) 165789	2006 05 17	(B1) 171032	2006 03 02	(B1) 175678	2006 03 16	(B1) 178656	2006 04 28
(B1) 165962	2006 05 28	(B1) 171043	2005 01 13	(B1) 175682	2006 02 08	(B1) 178713	2006 03 31
(B1) 165991	2006 06 19	(B1) 171105	2006 01 21	(B1) 175730	2006 03 02	(B1) 178720	2006 05 09
(B1) 166287	2006 06 12	(B1) 171115	2006 05 04	(B1) 175741	2006 01 12	(B1) 178731	2006 06 23
(B1) 166308	2006 03 26	(B1) 171254	2006 01 27	(B1) 175799	2006 06 03	(B1) 178806	2005 11 21
(B1) 166570	2006 01 11	(B1) 171258	2006 04 09	(B1) 175855	2006 04 04	(B1) 178817	2006 02 24
(B1) 166584	2006 01 27	(B1) 171277	2006 03 17	(B1) 175857	2006 05 18	(B1) 178826	2006 04 13
(B1) 166620	2006 06 04	(B1) 171290	2006 06 09	(B1) 175859	2006 05 31	(B1) 178924	2006 07 08
(B1) 166863	2006 06 04	(B1) 171325	2006 07 16	(B1) 175913	2006 05 22	(B1) 179047	2006 03 05
(B1) 166898	2006 02 13	(B1) 171339	2006 06 17	(B1) 175924	2006 06 30	(B1) 179058	2006 03 18
(B1) 167005	2006 02 17	(B1) 171477	2005 01 19	(B1) 175996	2006 06 30	(B1) 179065	2006 03 24
(B1) 167290	2006 07 08	(B1) 171493	2006 01 26	(B1) 176054	2006 03 30	(B1) 179072	2006 03 05
(B1) 167392	2006 03 11	(B1) 171494	2006 03 02	(B1) 176096	2006 03 09	(B1) 179074	2006 03 05
(B1) 167475	2006 04 17	(B1) 171532	2006 07 05	(B1) 176117	2006 03 16	(B1) 179076	2006 03 13
(B1) 167490	2006 04 02	(B1) 171544	2006 04 30	(B1) 176122	2006 05 22	(B1) 179088	2006 04 28
(B1) 167505	2006 05 11	(B1) 171583	2006 05 25	(B1) 176135	2006 02 27	(B1) 179098	2006 03 13
(B1) 167547	2006 05 23	(B1) 171618	2006 07 14	(B1) 176149	2006 06 30	(B1) 179100	2006 03 05
(B1) 167695	2006 02 28	(B1) 171638	2006 05 27	(B1) 176186	2006 02 21	(B1) 179132	2006 01 23
(B1) 167718	2006 01 06	(B1) 171647	2006 05 20	(B1) 176274	2006 01 11	(B1) 179201	2006 03 28
(B1) 167864	2006 06 08	(B1) 171792	2006 07 14	(B1) 176276	2006 02 02	(B1) 179229	2006 03 04
(B1) 168019	2006 05 12	(B1) 171903	2006 07 29	(B1) 176280	2006 01 24	(B1) 179364	2006 06 20
(B1) 168034	2006 02 20	(B1) 171829	2006 07 06	(B1) 176297	2006 02 21	(B1) 179438	2006 04 30
(B1) 168049	2006 07 06	(B1) 171905	2006 07 26	(B1) 176304	2006 01 10	(B1) 179500	2006 03 06
(B1) 168066	2006 01 16	(B1) 171937	2006 07 06	(B1) 176392	2006 05 09	(B1) 179549	2006 02 21
(B1) 168071	2006 02 10	(B1) 171964	2006 04 21	(B1) 176533	2006 04 24	(B1) 179622	2006 06 09
(B1) 168214	2006 05 12	(B1) 171975	2006 05 18	(B1) 176610	2006 05 23	(B1) 179635	2006 03 06
(B1) 168235	2006 03 22	(B1) 172185	2006 06 15	(B1) 176657	2006 04 28	(B1) 179655	2006 02 06
(B1) 168336	2006 01 14	(B1) 172399	2006 07 12	(B1) 176794	2006 04 30	(B1) 179669	2006 04 18
(B1) 168425	2006 05 15	(B1) 172403	2006 07 08	(B1) 176914	2006 02 01	(B1) 179700	2006 06 25
(B1) 168441	2006 05 07	(B1) 172489	2006 03 18	(B1) 176998	2006 07 17	(B1) 179773	2006 04 23
(B1) 168452	2006 04 15	(B1) 172498	2006 07 06	(B1) 177041	2006 07 13	(B1) 179871	2006 04 27
(B1) 168488	2006 05 12	(B1) 172817	2006 04 14	(B1) 177065	2006 05 31	(B1) 179918	2006 03 20
(B1) 168790	2006 06 23	(B1) 173031	2006 04 29	(B1) 177066	2006 06 07	(B1) 179940	2006 03 27
(B1) 168865	2006 07 03	(B1) 173050	2006 05 19	(B1) 177088	2006 06 21	(B1) 179945	2006 03 29
(B1) 168890	2006 02 18	(B1) 173162	2006 05 31	(B1) 177151	2006 02 21	(B1) 180018	2006 04 03
(B1) 168962	2006 03 23	(B1) 173335	2006 06 25	(B1) 177237	2006 03 14	(B1) 180038	2006 04 15
(B1) 169005	2006 02 12	(B1) 173596	2006 07 12	(B1) 177259	2006 04 08	(B1) 180052	2006 05 29
(B1) 169066	2006 07 17	(B1) 173679	2006 04 06	(B1) 177286	2006 07 26	(B1) 180132	2006 03 14
(B1) 169069	2006 04 29	(B1) 173812	2006 06 01	(B1) 177292	2006 04 12	(B1) 180151	2006 03 22

(B1) 180164	2006 05 03	(B1) 181185	2006 05 09
(B1) 180209	2006 01 03	(B1) 181198	2006 01 31
(B1) 180225	2006 03 23	(B1) 181217	2006 06 03
(B1) 180274	2006 03 29	(B1) 181246	2006 02 01
(B1) 180284	2006 05 06	(B1) 181291	2006 07 26
(B1) 180341	2006 05 06	(B1) 181325	2006 03 30
(B1) 180441	2006 03 27	(B1) 181362	2006 05 07
(B1) 180484	2006 06 20	(B1) 181388	2006 06 14
(B1) 180520	2006 02 23	(B1) 181391	2006 01 24
(B1) 180560	2006 03 14	(B1) 181405	2006 06 06
(B1) 180563	2006 07 30	(B1) 181431	2006 07 03
(B1) 180650	2006 06 13	(B1) 182384	2006 02 18
(B1) 180656	2006 04 10	(B1) 183936	2004 12 04
(B1) 180668	2006 07 14	(B1) 183976	2005 05 28
(B1) 180771	2006 07 19	(B1) 183983	2005 05 28
(B1) 180803	2006 05 29	(B1) 187011	2005 09 26
(B1) 180840	2006 06 10	(B1) 187703	2005 11 17
(B1) 181016	2006 04 03	(B1) 190090	2006 03 11
(B1) 181020	2006 04 03	(B1) 190355	2006 04 02
(B1) 181046	2006 04 03	(B1) 192602	2002 08 06
(B1) 181180	2006 05 27		

276

**DECYZJE O ZMIANIE LUB UCHYLENIU DECYZJI
(opublikowanych w Wiadomościach Urzędu Patentowego)**

Poniższe zestawienie zawiera kolejno: numer zgłoszenia wynalazku albo kod i numer patentu, numer i rok wydania Wiadomości Urzędu Patentowego, w którym zmieniona lub uchylona decyzja została ogłoszona oraz datę i treść decyzji, w której zmieniono lub uchylono decyzję poprzednią.

(B1) 185640	5/2007	2007 04 16	uchylono decyzję o wygaśnięciu patentu
(B1) 175787	8/2007	2007 05 07	uchylono decyzję o wygaśnięciu patentu

B. WZORY UŻYTKOWE

277

UDZIELONE PRAWA OCHRONNE

(od nr 63 401 do nr 63 430)

Y1 (11) **63430** (41) 2006 05 29(51) **A47H 1/104** (2006.01)**A47H 1/02** (2006.01)**A47H 1/04** (2006.01)

(21) 115140 (22) 2004 11 22

(72) Dzikowski Wojciech

(73) Firma ZEGAR Wojciech Dzikowski Alicja Zyder Spółka Jawna, Tarnów (PL)

(54) Szybkołączeniowy uchwyt szyny karnisza

Y1 (11) **63415** (41) 2006 06 26(51) **A61B 17/17** (2006.01)**A61B 17/88** (2006.01)**A61F 2/46** (2006.01)

(21) 115185 (22) 2004 12 13

(72) Charkiewicz Mikołaj

(73) Firma ChM Sp. z o.o., Lewickie (PL)

(54) Ustawiak do celownika

Y1 (11) **63426** (41) 2006 05 29(51) **A61F 2/38** (2006.01)

(21) 115133 (22) 2004 11 15

(72) Topoliński Tomasz, Stadnicki Jakub

(73) Uniwersytet Technologiczno-Przyrodniczy im. Jana i Jędrzeja Śniadeckich w Bydgoszczy, Bydgoszcz (PL)

(54) Proteza stawu łokciowego

Y1 (11) **63419** (41) 2006 07 10(51) **B29C 44/58** (2006.01)**B29C 67/20** (2006.01)**B29C 33/04** (2006.01)

(21) 115216 (22) 2004 12 29

(76) Dworzecki Wiktor, Strzyżawa (PL)

(54) Elektryczno-wodny przekaźnik ciepła w formowaniu poliuretanów

Y1 (11) **63418** (41) 2006 06 26(51) **B42C 7/00** (2006.01)**B65D 65/02** (2006.01)**B65D 85/677** (2006.01)

(21) 115199 (22) 2004 12 22

(72) Macha Aleksander, Nawrat Krystian

(73) OPUS Sp. z o.o., Gliwice (PL)

(54) Okładka

Y1 (11) **63410** (41) 2006 04 03(51) **B42D 15/00** (2006.01)

(21) 115051 (22) 2004 09 21

(76) Gnela Bogusław, Kraków (PL)

(54) Laurka okolicznościowa

Y1 (11) **63414** (41) 2006 06 12(51) **B61D 7/26** (2006.01)**B61D 7/28** (2006.01)

(21) 115166 (22) 2004 12 03

(72) Zdunek Stanisław, Drabarek Bogdan

(73) Tabor Szynowy Opole S.A., Opole (PL)

(54) Przekładnia napędu ręcznego uruchamiania klap rozładunkowych wagonu samowyładowczego

Y1 (11) **63409** (41) 2006 03 20(51) **B65B 37/10** (2006.01)

(21) 115031 (22) 2004 09 06

(72) Pękala Leszek, Tabaka Henryk, Grocholski Jan

(73) Gdańskie Zakłady Remontowo-Montażowe Sp. z o.o., Gdańsk (PL)

(54) Podajnik do miodu skryształizowanego

Y1 (11) **63422** (41) 2004 04 19(51) **B65D 59/00** (2006.01)

(62) 113584

(21) 116010 (22) 2002 10 10

(72) Rogoźnicki Piotr

(73) Rogoźnicki Piotr ESTYMA, Warszawa (PL)

(54) Osłona ochronna

Y1 (11) **63428** (41) 2004 10 18(51) **B65D 75/66** (2006.01)**B65B 11/00** (2006.01)

(21) 114738 (22) 2004 04 08

(30) 03 03008459 2003 04 11 EP

(72) Liebenspacher Franz, Raedler Thomas, Bachmann Rolf

(73) Nestec SA, Vevey (CH)

(54) Opakowanie produktu spożywczego

Y1 (11) **63421** (41) 2006 09 04(51) **B65D 85/66** (2006.01)**A47F 7/17** (2006.01)**B65D 59/02** (2006.01)

(21) 115342 (22) 2005 03 01

(76) Gruca Witold, Lubliniec (PL)

(54) Zatyczka do tulei

Y1 (11) **63427** (41) 2006 06 12(51) **B65G 3/02** (2006.01)**B65D 6/10** (2006.01)**B65D 6/14** (2006.01)**B65D 21/032** (2006.01)**B65D 88/12** (2006.01)

(21) 115169 (22) 2004 12 06

(72) Paszkiewicz Dariusz, Paszkiewicz Mariola

(73) Paszkiewicz Mariola P.H.U.P. DAREKCO Import-Eksport, Augustów (PL)

(54) Skrzynia transportowa

Y1 (11) **63408** (41) 2006 01 23(51) **E01B 9/30** (2006.01)

(21) 114935 (22) 2004 07 12

(72) Jurasz Jan, Jeleśniański Grzegorz, Żyrek Adam, Więch Stanisław, Sitarz Marek, Gębczyński Henryk

(73) METALPOL WĘGIERSKA GÓRKA Sp. z o.o., Węgierska Górka (PL)
 (54) Kotwa chwytowo-przytwierdzająca

Y1 (11) **63429** (41) 2006 03 20
 (51) **E04B 1/26** (2006.01)
 (21) 115041 (22) 2004 09 16
 (72) Mielczarek Zbigniew, Orlovich Romuald, Wąsowicz Klaudia
 (73) Politechnika Szczecińska, Szczecin (PL)
 (54) Element węzła struktury drewnianej

Y1 (11) **63401** (41) 2005 02 07
 (51) **E04F 19/04** (2006.01)
 (62) 114272
 (21) 116204 (22) 2003 08 06
 (72) Chmielowiec Krzysztof
 (73) SOLEKO Sp. z o. o., Kraków (PL)
 (54) Uchwyt mocujący listwy przypodłogowej

Y1 (11) **63402** (41) 2005 02 07
 (51) **E04F 19/04** (2006.01)
 (62) 114272
 (21) 116205 (22) 2003 08 06
 (72) Chmielowiec Krzysztof
 (73) SOLEKO Sp. z o. o., Kraków (PL)
 (54) Uchwyt mocujący listwy przypodłogowej

Y1 (11) **63403** (41) 2005 02 07
 (51) **E04F 19/04** (2006.01)
 (62) 114273
 (21) 116206 (22) 2003 08 06
 (72) Chmielowiec Krzysztof
 (73) SOLEKO Sp. z o. o., Kraków (PL)
 (54) Uchwyt mocujący listwy przypodłogowej

Y1 (11) **63404** (41) 2005 02 07
 (51) **E04F 19/04** (2006.01)
 (62) 114273
 (21) 116207 (22) 2003 08 06
 (72) Chmielowiec Krzysztof
 (73) SOLEKO Sp. z o. o., Kraków (PL)
 (54) Uchwyt mocujący listwy przypodłogowej

Y1 (11) **63405** (41) 2005 02 07
 (51) **E04F 19/04** (2006.01)
 (62) 114274
 (21) 116208 (22) 2003 08 06
 (72) Chmielowiec Krzysztof
 (73) SOLEKO Sp. z o. o., Kraków (PL)
 (54) Uchwyt mocujący listwy przypodłogowej

Y1 (11) **63406** (41) 2005 02 07
 (51) **E04F 19/04** (2006.01)
 (62) 114274
 (21) 116209 (22) 2003 08 06
 (72) Chmielowiec Krzysztof
 (73) SOLEKO Sp. z o. o., Kraków (PL)
 (54) Uchwyt mocujący listwy przypodłogowej

Y1 (11) **63407** (41) 2005 12 12
 (51) **E04G 3/24** (2006.01)
E04G 5/08 (2006.01)
 (21) 114863 (22) 2004 06 03
 (76) Sokólska-Połutrenko Mariola, Budy Zosine (PL)
 (54) Podest ochronny dla bocianów i innych ptaków

Y1 (11) **63425** (41) 2006 04 18
 (51) **E21D 11/22** (2006.01)
 (21) 115082 (22) 2004 10 11

(76) Koza Zdzisław, Blachownia (PL)
 (54) Jarzmo górne strzemięcia dwujarzmowego do złącz podatnych obudów wyrobisk korytarzowych

Y1 (11) **63416** (41) 2006 06 26
 (51) **E21D 17/00** (2006.01)
 (21) 115192 (22) 2004 12 17
 (72) Rotkegel Marek, Prusek Stanisław, Polus Marian
 (73) Główny Instytut Górnictwa, Katowice (PL)
 (54) Stropnica podporowo-kotwiowa

Y1 (11) **63417** (41) 2006 06 26
 (51) **E21D 17/00** (2006.01)
 (21) 115195 (22) 2004 12 17
 (72) Skrzyński Krzysztof, Kowalski Edward, Prusek Stanisław, Rotkegel Marek, Malesza Andrzej, Rębielak Dariusz, Stokłosa Jan
 (73) Główny Instytut Górnictwa, Katowice (PL)
 (54) Stropnica rozporowa

Y1 (11) **63424** (41) 2006 06 12
 (51) **E21D 23/12** (2006.01)
G01L 9/02 (2006.01)
 (21) 115808 (22) 2005 12 02
 (30) 202004019050 2004 12 08 DE
 (72) Tschöpe Jürgen, Mundry Sebastian M., Frank Reiner
 (73) DBT GmbH, Lünen (DE)
 (54) Czujnik dla urządzeń górniczych

Y1 (11) **63420** (41) 2006 07 24
 (51) **F16C 11/00** (2006.01)
F16C 11/06 (2006.01)
 (21) 115267 (22) 2005 01 21
 (72) Szyrkarczyk Piotr
 (73) Przemysłowy Instytut Automatyki i Pomiarów PIAP, Warszawa (PL)
 (54) Przegub

Y1 (11) **63413** (41) 2006 06 12
 (51) **G01N 1/10** (2006.01)
 (21) 115165 (22) 2004 12 03
 (72) Banasik Kazimierz, Pietraszek Zygmunt
 (73) Szkoła Główna Gospodarstwa Wiejskiego, Warszawa (PL)
 (54) Batometr samoczynny

Y1 (11) **63423** (41) 2004 04 05
 (51) **G04B 19/22** (2006.01)
 (62) 356283
 (21) 116515 (22) 2002 09 25
 (76) Józwiak Roman, Białystok (PL)
 (54) Zegar międzystrefowy

Y1 (11) **63412** (41) 2006 06 12
 (51) **H01P 3/06** (2006.01)
H01P 1/00 (2006.01)
 (21) 115160 (22) 2004 11 29
 (72) Lorens Tomasz
 (73) Przemysłowy Instytut Telekomunikacji, Warszawa (PL)
 (54) Przepust współosiowego złącza mikrofalowego

Y1 (11) **63411** (41) 2006 05 29
 (51) **H05K 7/00** (2006.01)
G01S 7/00 (2006.01)
 (21) 115139 (22) 2004 11 18
 (72) Orzeł-Tataczuk Emanuela, Popkowski Jarosław, Szczepaniak Zenon, Arvaniti Andrzej
 (73) Przemysłowy Instytut Telekomunikacji, Warszawa (PL)
 (54) Obudowa płytki drukowanej

INDEKS UDZIELONYCH PRAW OCHRONNYCH,
WEDŁUG SYMBOLI MKP

Symbol MKP	Nr prawa ochronn.	Symbol MKP	Nr prawa ochronn.
A47F 7/17 (2006.01)	63421*	B65D 88/12 (2006.01)	63427*
A47H 1/104 (2006.01)	63430	B65G 3/02 (2006.01)	63427
A47H 1/02 (2006.01)	63430*	E01B 9/30 (2006.01)	63408
A47H 1/04 (2006.01)	63430*	E04B 1/26 (2006.01)	63429
A61B 17/17 (2006.01)	63415	E04F 19/04 (2006.01)	63401
A61B 17/88 (2006.01)	63415*	E04F 19/04 (2006.01)	63402
A61F 2/46 (2006.01)	63415*	E04F 19/04 (2006.01)	63403
A61F 2/38 (2006.01)	63426	E04F 19/04 (2006.01)	63404
B29C 44/58 (2006.01)	63419	E04F 19/04 (2006.01)	63405
B29C 67/20 (2006.01)	63419*	E04F 19/04 (2006.01)	63406
B29C 33/04 (2006.01)	63419*	E04G 3/24 (2006.01)	63407
B42C 7/00 (2006.01)	63418	E04G 5/08 (2006.01)	63407*
B42D 15/00 (2006.01)	63410	E21D 11/22 (2006.01)	63425
B61D 7/26 (2006.01)	63414	E21D 17/00 (2006.01)	63416
B61D 7/28 (2006.01)	63414*	E21D 17/00 (2006.01)	63417
B65B 37/10 (2006.01)	63409	E21D 23/12 (2006.01)	63424
B65B 11/00 (2006.01)	63428*	F16C 11/00 (2006.01)	63420
B65D 65/02 (2006.01)	63418*	F16C 11/06 (2006.01)	63420*
B65D 85/677 (2006.01)	63418*	G01L 9/02 (2006.01)	63424*
B65D 59/00 (2006.01)	63422	G01N 1/10 (2006.01)	63413
B65D 75/66 (2006.01)	63428	G01S 7/00 (2006.01)	63411*
B65D 85/66 (2006.01)	63421	G04B 19/22 (2006.01)	63423
B65D 59/02 (2006.01)	63421*	H01P 3/06 (2006.01)	63412
B65D 6/10 (2006.01)	63427*	H01P 1/00 (2006.01)	63412*
B65D 6/14 (2006.01)	63427*	H05K 7/00 (2006.01)	63411
B65D 21/032 (2006.01)	63427*		

*) Prawo ochronne oznaczone więcej niż jednym symbolem klasyfikacyjnym. Ogłoszenie dotyczące tego prawa ochronnego można znaleźć pod symbolem klasyfikacyjnym odpowiadającym numerowi bez gwiazdki.

INDEKS NUMEROWY
UDZIELONYCH PRAW OCHRONNYCH

Nr prawa ochronn.	Symbol MKP	Nr prawa ochronn.	Symbol MKP
63401	E04F 19/04 (2006.01)	63416	E21D 17/00 (2006.01)
63402	E04F 19/04 (2006.01)	63417	E21D 17/00 (2006.01)
63403	E04F 19/04 (2006.01)	63418	B42C 7/00 (2006.01)
63404	E04F 19/04 (2006.01)	63419	B29C 44/58 (2006.01)
63405	E04F 19/04 (2006.01)	63420	F16C 11/00 (2006.01)
63406	E04F 19/04 (2006.01)	63421	B65D 85/66 (2006.01)
63407	E04G 3/24 (2006.01)	63422	B65D 59/00 (2006.01)
63408	E01B 9/30 (2006.01)	63423	G04B 19/22 (2006.01)
63409	B65B 37/10 (2006.01)	63424	E21D 23/12 (2006.01)
63410	B42D 15/00 (2006.01)	63425	E21D 11/22 (2006.01)
63411	H05K 7/00 (2006.01)	63426	A61F 2/38 (2006.01)
63412	H01P 3/06 (2006.01)	63427	B65G 3/02 (2006.01)
63413	G01N 1/10 (2006.01)	63428	B65D 75/66 (2006.01)
63414	B61D 7/26 (2006.01)	63429	E04B 1/26 (2006.01)
63415	A61B 17/17 (2006.01)	63430	A47H 1/104 (2006.01)

278

**DECYZJE O ODMOWIE UDZIELENIA
PRAWA OCHRONNEGO
(wydane po ogłoszeniu o zgłoszeniu)**

Poniższe zestawienie zawiera kolejno: numer zgłoszenia wzoru użytkowego oraz numer i rok wydania Biuletynu Urzędu Patentowego, w którym zgłoszenie zostało ogłoszone (dla zgłoszeń wydzielonych lub

przekształconych ze zgłoszenia wynalazku umieszczono w nawiasie numer zgłoszenia macierzystego).

114140	26/2004	115104	09/2006
114952	02/2006	115119	10/2006
114954	02/2006	115129	11/2006
114968	03/2006	115130	11/2006
115086	11/2006		

279

**DECYZJE O UOMORZENIU POSTĘPOWANIA
(wydane po ogłoszeniu o zgłoszeniu)**

Poniższe zestawienie zawiera kolejno: numer zgłoszenia wzoru użytkowego oraz numer i rok wydania Biuletynu Urzędu Patentowego, w którym zgłoszenie zostało ogłoszone (dla zgłoszeń wydzielonych lub przekształconych ze zgłoszenia wynalazku umieszczono w nawiasie numer zgłoszenia macierzystego).

113468	04/2004	115006	04/2006
113469	04/2004	115143	11/2006
114527	13/2005		

280

**DECYZJE STWIERDZAJĄCE WYGAŚNIĘCIE
DECYZJI O UDZIELENIU PRAWA OCHRONNEGO**

Poniższe zestawienie zawiera kolejno: numer zgłoszenia wzoru użytkowego oraz numer i rok wydania Biuletynu Urzędu Patentowego, w którym zgłoszenie zostało ogłoszone (dla zgłoszeń wydzielonych lub przekształconych ze zgłoszenia wynalazku umieszczono w nawiasie numer zgłoszenia macierzystego).

114532	13/2005	114933	01/2005
114632	17/2005	114951	02/2006
114655	18/2005	114973	03/2006
114793	22/2005		

281

**WPISY I ZMIANY W REJESTRZE
PRAW OCHRONNYCH
(nieuwzględnione w innych samodzielnych ogłoszeniach)**

Poniższe zestawienie zawiera kolejno: kod rodzaju prawa, numer prawa ochronnego, datę wpisu, oznaczenie rubryki, w której dokonano wpisu lub zmiany oraz treść wpisu. Poszczególne rubryki rejestru praw ochronnych zawierają następujące dane:

rubryka A - nazwisko i imię albo nazwa, miejsce zamieszkania albo siedziba uprawnionego z prawa ochronnego (miejscowość, kraj) oraz numer identyfikacji podatkowej NIP, a także numer PESEL albo numer identyfikacyjny REGON, o ile zgłaszający je wskazał,

rubryka B - tytuł wzoru użytkowego,

rubryka C - nazwisko i imię twórcy wzoru użytkowego oraz jego miejsce zamieszkania (miejscowość, kraj),

rubryka D - prawa ograniczające prawo ochronne,

rubryka E - wpisy uzupełniające stan prawny prawa ochronnego,

rubryka F - wnioski o unieważnienie i sprzeciwy oraz decyzje dotyczące danego prawa ochronnego,

rubryka G - data unieważnienia lub data i przyczyna wygaśnięcia prawa ochronnego.

Uwaga: Publikacji podlegają: zmiana uprawnionego, twórcy, zmiana nazwy uprawnionego, prawa ograniczające prawo ochronne, sprostowania istotnych pomyłek.

(Y1) **61800** 2007 04 18 A. Wprowadzono zmianę uprawnionego przez wykreślenie wpisu: „Gola Kazimierz, Katowice,

Polska" i dokonanie wpisu: „Gola Anna GOPOL, Katowice, Polska 272689309”

(Y1) **63075** 2007 04 18 A. Wprowadzono zmianę nazwy uprawnionego przez wykreślenie wpisu: „E. Margański i Wspólnicy Zakłady Lotnicze Spółka Komandytowa, Bielsko-Biała, Polska 072802083” i dokonanie wpisu: „Zakłady Lotnicze MARGAŃSKI & MYŚŁOWSKI Spółka z o.o., Bielsko-Biała, Polska 072802083”

282

**DECYZJE O UNIEWAŻNIENIU
PRAWA OCHRONNEGO**

Poniższe zestawienie zawiera kolejno: kod rodzaju prawa, numer unieważnionego prawa ochronnego, datę unieważnienia oraz treść decyzji.

(Y1) 59439 2006 11 10 Unieważniono w całości

283

DECYZJE O WYGAŚNIĘCIU PRAWA OCHRONNEGO

Poniższe zestawienie zawiera kolejno: kod rodzaju prawa, numery praw ochronnych, które wygasły na podstawie art. 90 ust. 1 pkt 2 - 4 w

związku z art. 100 ust. 1 ustawy z dnia 30.06.2000 r. - Prawo własności przemysłowej oraz datę wygaśnięcia prawa ochronnego.

(Y1) 59644	2006 07 27	(Y1) 61780	2006 07 09
(Y1) 59713	2006 07 31	(Y1) 61782	2006 07 17
(Y1) 59739	2006 07 11	(Y1) 61783	2006 07 23
(Y1) 59789	2006 07 06	(Y1) 61839	2006 07 03
(Y1) 59802	2006 07 20	(Y1) 61858	2006 07 28
(Y1) 59861	2006 07 13	(Y1) 61878	2006 07 04
(Y1) 59976	2006 07 07	(Y1) 61879	2006 07 13
(Y1) 59977	2006 07 07	(Y1) 61895	2005 06 13
(Y1) 59987	2006 07 01	(Y1) 61897	2006 07 06
(Y1) 59989	2006 07 16	(Y1) 61912	2006 07 06
(Y1) 60045	2006 07 29	(Y1) 61917	2006 07 29
(Y1) 60080	2006 07 28	(Y1) 61950	2006 07 18
(Y1) 60095	2006 07 02	(Y1) 61986	2006 07 30
(Y1) 60207	2006 07 15	(Y1) 62048	2006 07 06
(Y1) 60211	2006 07 29	(Y1) 62049	2006 07 09
(Y1) 60227	2006 07 01	(Y1) 62051	2006 07 30
(Y1) 60267	2006 07 30	(Y1) 62143	2006 07 31
(Y1) 60345	2006 07 22	(Y1) 62270	2006 07 31
(Y1) 61300	2006 07 11	(Y1) 62275	2006 07 17
(Y1) 61691	2006 07 02	(Y1) 62322	2006 07 15
(Y1) 61712	2006 07 19	(Y1) 62469	2006 07 21
(Y1) 61713	2006 07 25	(Y1) 62545	2006 07 09
(Y1) 61716	2006 07 25	(Y1) 62839	2006 07 09

C. WZORY PRZEMYSŁOWE

Cyfrowe kody identyfikacyjne (wg normy WIPO ST. 80), które poprzedzają informacje o dokonanej rejestracji oznaczają:

- (11) – numer rejestracji
- (21) – numer zgłoszenia
- (22) – data zgłoszenia
- (30) – pierwszeństwo
- (51) – symbol klasy wzoru przemysłowego
- (54) – określenie przedmiotu wzoru
- (55) – rysunek wzoru lub fotografię wzoru
- (72) – imię i nazwisko twórcy wzoru
- (73) – nazwisko i imię bądź nazwę uprawnionego

284

REJESTRACJA

(od nr 11 725 do nr 11 828)

(51) 03-03 (11) **11725** (22) 2007 01 11 (21) 10860
 (73) ESSELTE POLSKA Sp. z o.o., Koziernice, (PL)
 (72) Biliński Ireneusz
 (54) Teczka, zwłaszcza na dokumenty
 (55)



(51) 03-01 (11) **11726** (22) 2007 01 11 (21) 10861
 (73) ESSELTE POLSKA Sp. z o.o., Koziernice, (PL)
 (72) Biliński Ireneusz
 (54) Teczka, zwłaszcza na dokumenty
 (55)



(51) 15-04 (11) **11727** (22) 2006 10 30 (21) 10496
 (30) 2006 05 05 (SE)
 (73) Atlas Copco Rock Drills AB, Örebro, (SE)
 (72) Liebert Alex, Näslund Jens, Nilsson Peter
 (54) Czerpak ładunkowy z zębami mającymi ornament
 (55)



(51) 15-05 (11) **11728** (22) 2006 03 30 (21) 9474
 (73) INTERMOP Sp. z o.o., Chorzów, (PL); Molenda Grażyna, Chorzów, (PL); Pinkawa Ryszard, Chorzów, (PL)

(72) Molenda Grażyna, Pinkawa Ryszard
 (54) Kwacz o luźnych końcach elementów czyszczących
 (55)

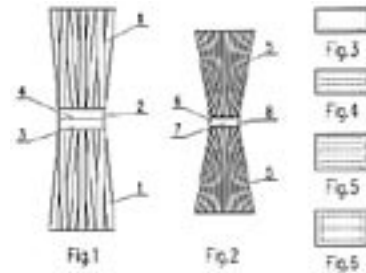

(51) 09-07 (11) **11729** (22) 2006 07 05 (21) 9951
 (73) „POLITECH” Sp. z o.o., Osielsko k/Bydgoszczy, (PL)
 (72) Nawrocki Jan
 (54) Nasadka na butelki do perfum
 (55)



(51) 09-07 (11) **11730** (22) 2006 07 04 (21) 9950
 (73) „POLITECH” Sp. z o.o., Osielsko k/Bydgoszczy, (PL)
 (72) Nawrocki Jan

(54) Nasadka na butelki do perfum
(55)

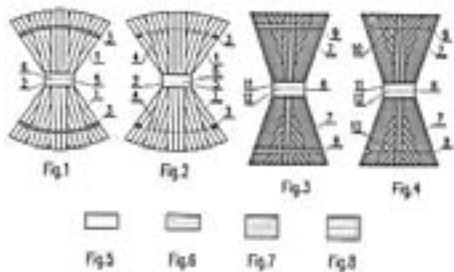

Fig. 1



Fig. 2

(51) 15-05 (11) **11731** (22) 2006 03 30 (21) 9473
(73) INTERMOP Sp. z o.o., Chorzów, (PL); Molenda Grażyna, Chorzów, (PL); Pinkawa Ryszard, Chorzów, (PL)
(72) Molenda Grażyna, Pinkawa Ryszard
(54) Podwójny kwacz do czyszczenia, zwłaszcza powierzchni płaskich
(55)



(51) 09-07 (11) **11732** (22) 2006 07 05 (21) 9952
(73) „POLITECH” Sp. z o.o., Osielesko k/Bydgoszczy, (PL)
(72) Nawrocki Jan
(54) Nasadka na butelki do perfum
(55)

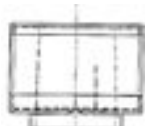

Fig. 1

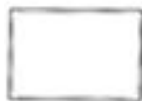
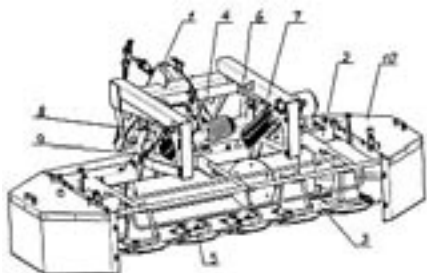
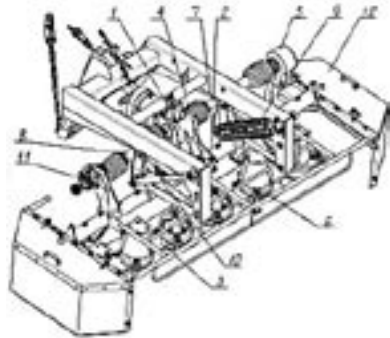

Fig. 2

(51) 15-03 (11) **11733** (22) 2007 01 05 (21) 10824
(73) Firma „SAMASZ” Antoni Stolarski, Białystok, (PL)
(72) Stolarski Antoni
(54) Kosiarka dyskowo czołowa
(55)



(51) 15-03 (11) **11734** (22) 2007 01 05 (21) 10825
(73) Firma „SAMASZ” Antoni Stolarski, Białystok, (PL)
(72) Stolarski Antoni
(54) Kosiarka dyskowo czołowa
(55)



(51) 15-03 (11) **11735** (22) 2007 01 05 (21) 10826
(73) Firma „SAMASZ” Antoni Stolarski, Białystok, (PL)
(72) Stolarski Antoni
(54) Kondycjoner bijakowy
(55)

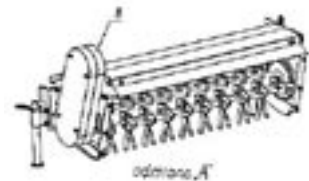
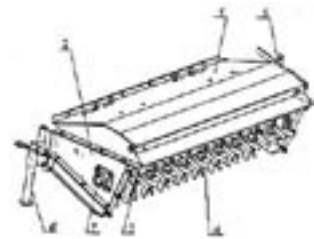

(51) 15-03 (11) **11736** (22) 2007 01 05 (21) 10827
(73) Firma „SAMASZ” Antoni Stolarski, Białystok, (PL)
(72) Stolarski Antoni
(54) Kondycjoner walcowo-spiralny
(55)

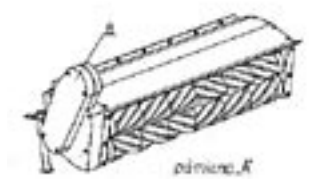
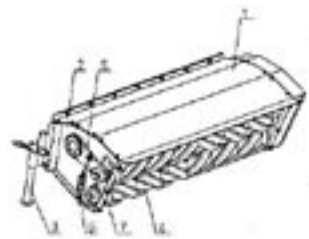

(51) 25-02 (11) **11737** (22) 2006 12 18 (21) 10773
(73) Przedsiębiorstwo Handlowo-Produkcyjne Malwina i Adam - Janusz Sworczyk, Chwaszczyno, (PL)
(72) Sworczyk Janusz

(54) Okno uchylne otwierane na zewnątrz
(55)

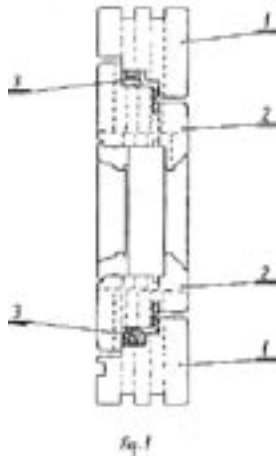

Fig. 1

(51) 09-07 (11) **11738** (22) 2006 09 07 (21) 10219
(73) GTX HANEX Plastic Sp. z o.o., Poznań, (PL)
(72) Stokłosa Janusz
(54) Nakrętka, zwłaszcza do pojemników na płyny
(55)

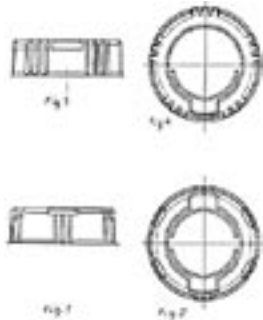

Fig. 1

Fig. 2

(51) 24-04 (11) **11739** (22) 2006 10 20 (21) 10450
(73) Zakład Elektromechaniczny „ERHEM” Sp.J. Stefan Rozmysłowski, Józef Hończak, Teresa Hończak, Dębica, (PL)
(72) Hończak Józef
(54) Orteza tutorowa otwarta
(55)



Fig. 1

Fig. 2

(51) 24-04 (11) **11740** (22) 2006 10 19 (21) 10447
(73) Zakład Elektromechaniczny „ERHEM” Sp.J. Stefan Rozmysłowski, Józef Hończak, Teresa Hończak, Dębica, (PL)
(72) Hończak Józef
(54) Stabilizator stawu skokowego
(55)



Fig. 1

(51) 24-04 (11) **11741** (22) 2006 10 18 (21) 10442
(73) Lunow Jensen Elżbieta, Slagelse, (DK)
(72) Lunow Jensen Elżbieta
(54) Smoczek do uspokojenia z napisem imienia dziecka
(55)



Fig. 1

(51) 23-01 (11) **11742** (22) 2006 11 27 (21) 10675
(73) Bryński Bartłomiej, Radom, (PL)
(72) Bryński Bartłomiej
(54) Uszczelka
(55)



Fig. 1

Fig. 2

Fig. 3

Fig. 4

(51) 20-02 (11) **11743** (22) 2006 12 06 (21) 10709
(73) NOEX Waldemar Nowak, Poznań, (PL)
(72) Nowak Waldemar
(54) Podstawka reklamowa Focus 2
(55)

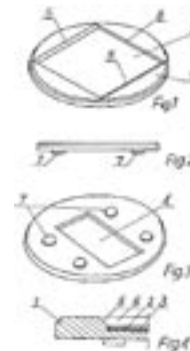

Fig. 1

Fig. 2

Fig. 3

Fig. 4

(51) 20-02 (11) **11744** (22) 2006 12 06 (21) 10710
(73) NOEX Waldemar Nowak, Poznań, (PL)
(72) Nowak Waldemar
(54) Podstawka reklamowa Focus 1
(55)

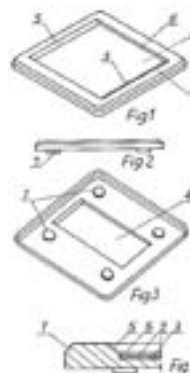

Fig. 1

Fig. 2

Fig. 3

Fig. 4

(51) 20-02 (11) **11745** (22) 2006 12 06 (21) 10708
(73) NOEX Waldemar Nowak, Poznań, (PL)

(72) Nowak Waldemar
 (54) Podstawa reklamowa Square base
 (55)

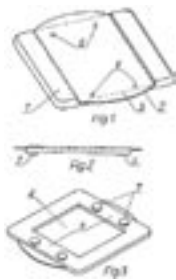

(51) 20-02 (11) **11746** (22) 2006 12 06 (21) 10711
 (73) NOEX Waldemar Nowak, Poznań, (PL)
 (72) Nowak Waldemar
 (54) Podstawa reklamowa Square lux
 (55)

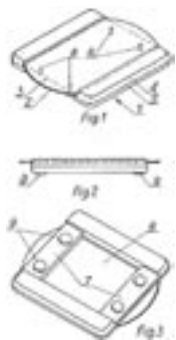

(51) 20-02 (11) **11747** (22) 2006 12 08 (21) 10719
 (73) NOEX Waldemar Nowak, Poznań, (PL)
 (72) Nowak Waldemar
 (54) Podstawa reklamowa Ring lux
 (55)

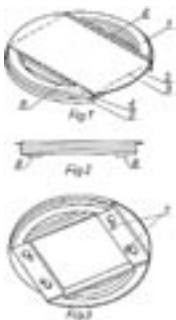

(51) 20-02 (11) **11748** (22) 2006 12 08 (21) 10720
 (73) NOEX Waldemar Nowak, Poznań, (PL)
 (72) Nowak Waldemar
 (54) Podstawa reklamowa Star base
 (55)

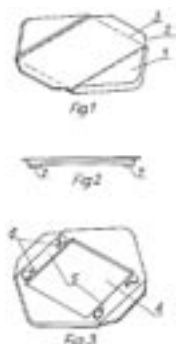

(51) 12-12 (11) **11749** (22) 2006 11 10 (21) 10582
 (73) Przedsiębiorstwo Produkcyjno-Handlowe Ekspert Import
 „KARWALA” - Sylwester Karwala, Szarlejka, (PL)
 (72) Karwala Sylwester
 (54) Koło wózka dziecięcego
 (55)



(51) 06-05 (11) **11750** (22) 2006 10 09 (21) 10343
 (73) „ART-MEBEL” Adam Kokot, Jan Kuczyński Spółka Jawna
 w Białymstoku, Sobolewo, (PL)
 (72) Załuska Magdalena
 (54) Zestaw sypialny I
 (55)

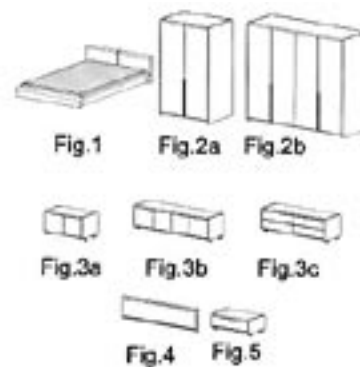

(51) 20-02 (11) **11751** (22) 2006 12 08 (21) 10721
 (73) NOEX Waldemar Nowak, Poznań, (PL)
 (72) Nowak Waldemar
 (54) Podstawa reklamowa Star lux
 (55)

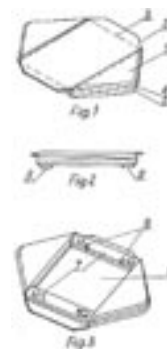

(51) 20-02 (11) **11752** (22) 2006 12 08 (21) 10722
 (73) NOEX Waldemar Nowak, Poznań, (PL)
 (72) Nowak Waldemar
 (54) Podstawa reklamowa Ring base
 (55)

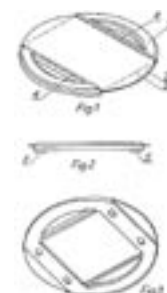

(51) 19-02 (11) **11753** (22) 2007 01 08 (21) 10846
 (73) NOEX Waldemar Nowak, Poznań, (PL)
 (72) Nowak Waldemar
 (54) Pojemnik na paragony Box
 (55)

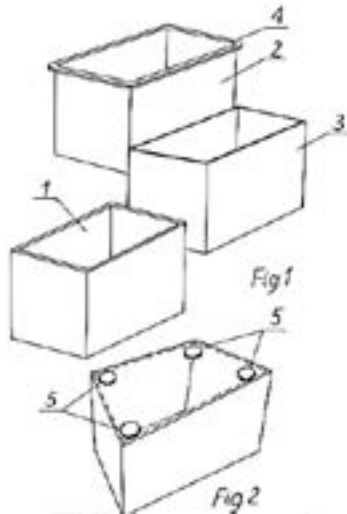

(51) 20-02 (11) **11754** (22) 2007 01 08 (21) 10847
 (73) NOEX Waldemar Nowak, Poznań, (PL)
 (72) Nowak Waldemar
 (54) Podstawka reklamowa świecząca Star light
 (55)

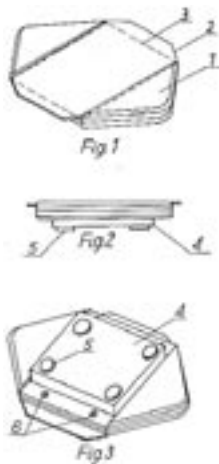

(51) 20-02 (11) **11755** (22) 2007 01 08 (21) 10848
 (73) NOEX Waldemar Nowak, Poznań, (PL)
 (72) Nowak Waldemar
 (54) Podstawka reklamowa świecząca Square light
 (55)

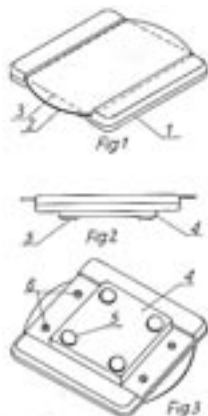

(51) 20-02 (11) **11756** (22) 2007 01 08 (21) 10849
 (73) NOEX Waldemar Nowak, Poznań, (PL)
 (72) Nowak Waldemar
 (54) Podstawka reklamowa świecząca Ring light
 (55)

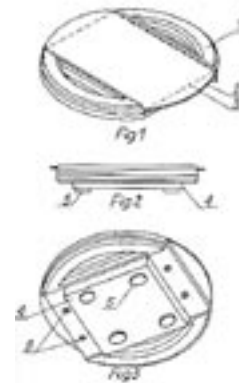

(51) 28-03 (11) **11757** (22) 2006 03 15 (21) 9389
 (30) 2005 09 16 (EM)
 (73) Reckitt Benckiser (UK) Limited, Slough, (GB)
 (72) Pryor James, Russell Rachel
 (54) Głowica golarki
 (55)



FIG. 1



FIG. 2



FIG. 3



FIG. 4



FIG. 5



FIG. 6



FIG. 7

(51) 09-07 (11) **11758** (22) 2006 04 25 (21) 9624
 (30) 2005 10 26 (EM)
 (73) Reckitt Benckiser (UK) Limited, Slough, (GB)
 (72) Russell Rachel, Beranger Odile, Hurtis Aurele, Lovell Francis,
 Michaud Sandra
 (54) Przykrycie na pojemnik
 (55)



FIG. 1

(51) 25-02 (11) **11759** (22) 2007 02 08 (21) 10998
 (73) DOSPEL Sp. z o.o., Częstochowa, (PL)
 (72) Myśliwiec Bogusław

(54) Kratka wentylacyjna z elementem oświetleniowym
(55)



(51) 25-02 (11) **11760** (22) 2007 02 08 (21) 10997
(73) DOSPEL Sp. z o.o., Częstochowa, (PL)
(72) Myśliwiec Bogusław
(54) Kratka wentylacyjna
(55)



(51) 25-01 (11) **11761** (22) 2007 02 15 (21) 11023
(73) TERMO ORGANIKA Sp. z o.o., Kraków, (PL)
(72) Rams Witold
(54) Płyta styropianowa
(55)



(51) 02-07 (11) **11762** (22) 2007 02 19 (21) 11033
(73) Zakład Produkcji Opakowań „TARNOPAK” Sp. z o.o., Jasło, (PL)
(72) Gałuszka Stanisław
(54) Szpula nawojowa
(55)

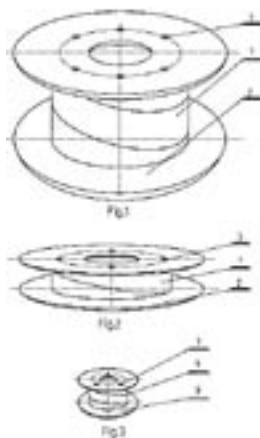

(51) 15-07 (11) **11763** (22) 2007 02 14 (21) 11021
(73) COLDTECHNICA Sp. z o.o., Kraków, (PL)
(72) Drazek Wojciech

(54) Urządzenie chłodnicze
(55)



(51) 23-04 (11) **11764** (22) 2006 03 21 (21) 9433
(30) 2005 09 22 (EM)
(73) Reckitt Benckiser (UK) Limited, Slough, (GB)
(72) Anderson James, Kim Jingu, Woolley Simon, Loscher Alina, Butler Martin, Newton Paul, Barraclough Andrew
(54) Odświeżacz powietrza
(55)

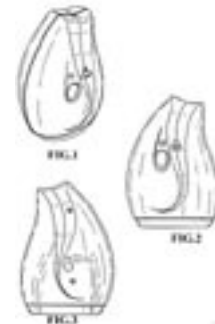

(51) 23-04 (11) **11765** (22) 2006 03 21 (21) 9434
(30) 2005 09 22 (EM)
(73) Reckitt Benckiser (UK) Limited, Slough, (GB)
(72) Anderson James, Kim Jingu, Woolley Simon, Loscher Alina, Butler Martin, Newton Paul, Barraclough Andrew
(54) Wkład do odświeżacza powietrza
(55)

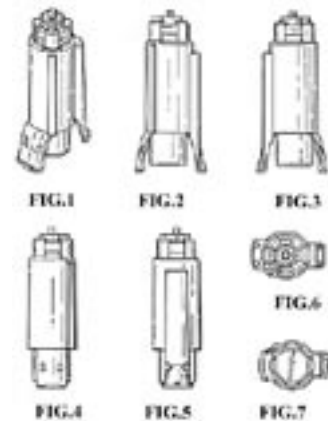

(51) 09-03 (11) **11766** (22) 2007 02 08 (21) 11001
(73) JOPPOL Wojciech i Jacek Jopp sp.j., Poznań, (PL)
(72) Jarczak Eliza
(54) Opakowanie
(55)

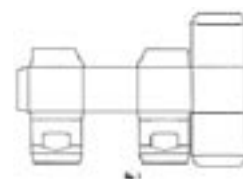

(51) 11-01 (11) **11767** (22) 2006 11 20 (21) 10630
 (73) PROGRES Przedsiębiorstwo Produkcyjno Handlowe Janusz Pawlik, Gdańsk, (PL)
 (72) Pawlik Janusz Aleksander, Pawlik Barbara Danuta, Pawlik Małgorzata Barbara
 (54) Oczko biżuteryjne bursztynowe płytkowe jednoobsadowe
 (55)

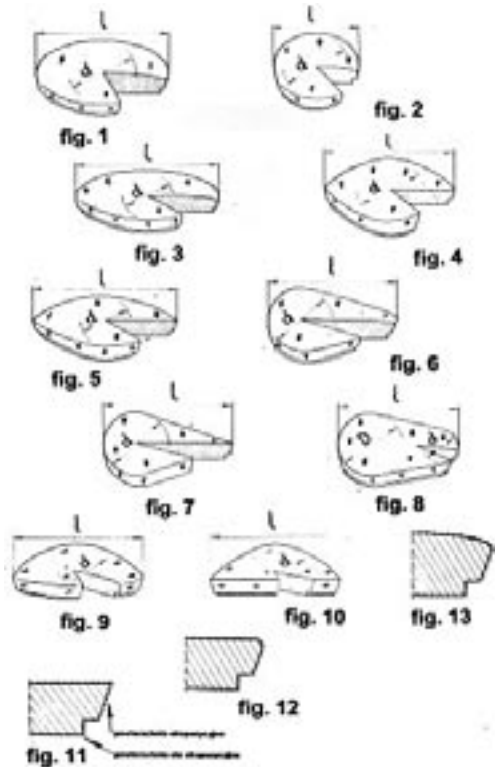

(51) 09-99 (11) **11768** (22) 2006 12 08 (21) 10725
 (73) BIOFARM Sp. z o.o., Poznań, (PL)
 (72) Cylwik-Chichłowska Jolanta
 (54) Strona wierzchnia opakowania
 (55)

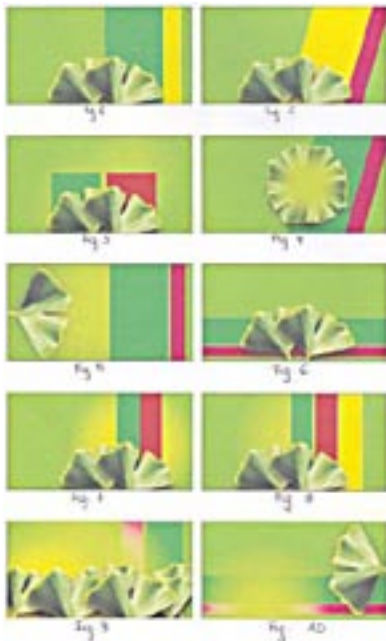

(51) 25-02 (11) **11769** (22) 2007 03 07 (21) 11119
 (73) SEVROLL SYSTEM Sp. z o.o., Warszawa, (PL)
 (72) Iliev Iłko, Moroz Andrzej

(54) Listwa profilowa drzwi przesuwnych
 (55)

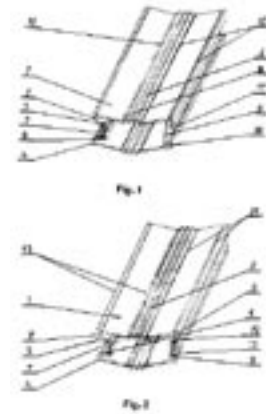

(51) 25-02 (11) **11770** (22) 2007 03 07 (21) 11118
 (73) SEVROLL SYSTEM Sp. z o.o., Warszawa, (PL)
 (72) Iliev Iłko, Moroz Andrzej
 (54) Listwa profilowa drzwi przesuwnych
 (55)

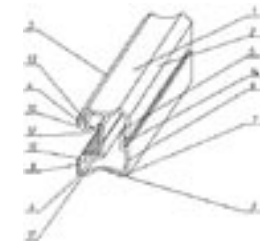

(51) 25-02 (11) **11771** (22) 2007 03 07 (21) 11120
 (73) SEVROLL SYSTEM Sp. z o.o., Warszawa, (PL)
 (72) Iliev Iłko, Moroz Andrzej
 (54) Listwa profilowa drzwi przesuwnych
 (55)

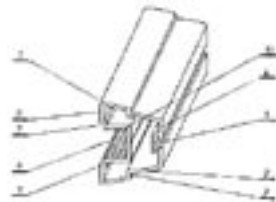

(51) 06-01 (11) **11772** (22) 2007 02 19 (21) 11034
 (73) Włodarczyk Ryszard, Swarzędz-Jasin, (PL)
 (72) Włodarczyk Ryszard
 (54) Zestaw mebli wypoczynkowych
 (55)

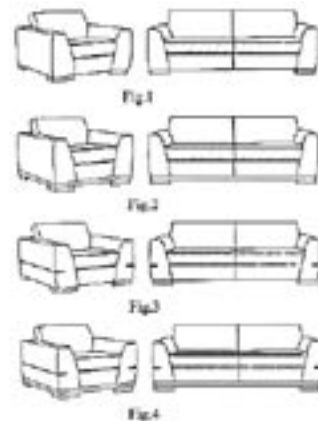

(51) 06-01 (11) **11773** (22) 2007 03 07 (21) 11117
 (73) Włodarczyk Ryszard, Jasin, (PL)
 (72) Włodarczyk Ryszard
 (54) Zestaw mebli wypoczynkowych
 (55)

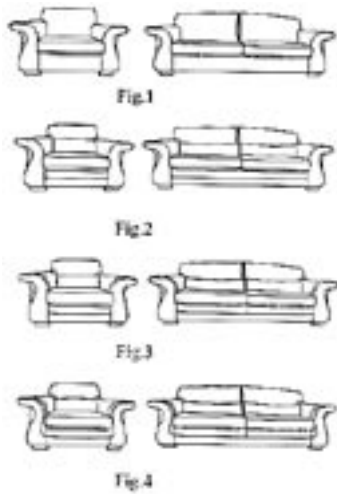

(51) 06-05 (11) **11776** (22) 2006 10 16 (21) 10395
 (73) FABRYKA MEBLI „BODZIO” BOGDAN SZEWCZYK SP. J., Goszcz, (PL)
 (72) Szewczyk Bogdan
 (54) Zestaw wypoczynkowy tapicerowany
 (55)



(51) 06-05 (11) **11774** (22) 2006 06 08 (21) 9830
 (73) Fabryka Mebli „BODZIO” Bogdan Szewczyk Sp. j., Goszcz, (PL)
 (72) Szewczyk Bogdan
 (54) Zestaw mebli pokojowych
 (55)

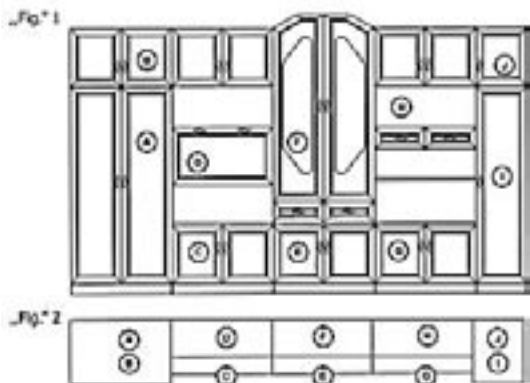

(51) 09-05 (11) **11777** (22) 2007 02 14 (21) 11020
 (73) Przedsiębiorstwo Handlowo Usługowe „KODER” Waldemar Sikora, Piekary Śląskie, (PL)
 (72) Sikora Waldemar
 (54) Opakowanie ekspozycyjne przyborów do pisania
 (55)



(51) 24-01 (11) **11775** (22) 2006 12 14 (21) 10747
 (73) ASPEL S.A., Zabierzów, (PL)
 (72) Wrześniowski Andrzej
 (54) Kardiomonitor
 (55)

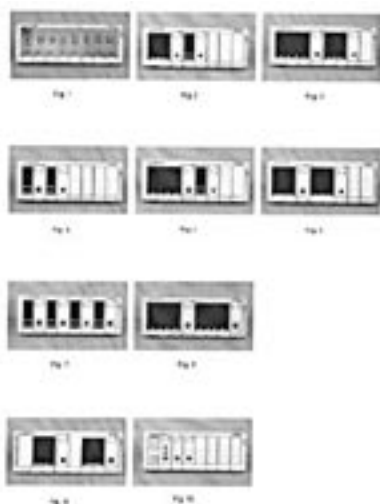

(51) 25-02 (11) **11778** (22) 2006 09 20 (21) 10272
 (73) Zakład Produkcyjno-Usługowo-Handlowy „DREW-HOLTZ” Józef Chojnowski, Ława, (PL)
 (72) Chojnowski Marcin
 (54) Skrzydło drzwiowe
 (55)



(51) 20-02 (11) **11779** (22) 2007 03 05 (21) 11113
 (73) NOEX Waldemar Nowak, Poznań, (PL)
 (72) Nowak Waldemar

(54) Zestaw podstawek reklamowych Star Fala
(55)

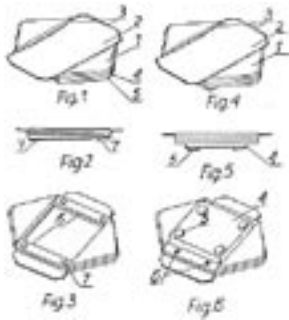

(51) 20-02 (11) **11780** (22) 2007 03 05 (21) 11114
(73) NOEX Waldemar Nowak, Poznań, (PL)
(72) Nowak Waldemar
(54) Zestaw podstawek reklamowych Ring Fala
(55)

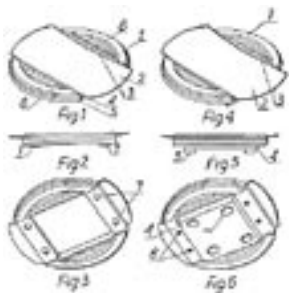

(51) 12-16 (11) **11781** (22) 2007 03 05 (21) 11110
(73) Jamniuk Dariusz, Szczecin, (PL)
(72) Jamniuk Dariusz
(54) Listwa progowa do samochodu
(55)



(51) 09-01 (11) **11782** (22) 2006 12 18 (21) 10776
(73) HEINZ GLAS Działdowo Sp. z o.o., Działdowo, (PL)
(72) Kosmala-Sójka Monika
(54) Butelka, szczególnie na wyroby perfumeryjne
(55)



(51) 09-01 (11) **11783** (22) 2006 12 18 (21) 10775
(73) HEINZ GLAS Działdowo Sp. z o.o., Działdowo, (PL)
(72) Kosmala-Sójka Monika
(54) Butelka, szczególnie na wyroby perfumeryjne
(55)



(51) 25-02 (11) **11784** (22) 2006 09 01 (21) 10195
(73) Przedsiębiorstwo Produkcyjno-Usługowo-Handlowe Marbet-Wil Sp. z o.o., Bielsko-Biała, (PL)
(72) Mysłowski Włodzimierz
(54) Element odwadniająco-drenażowy
(55)

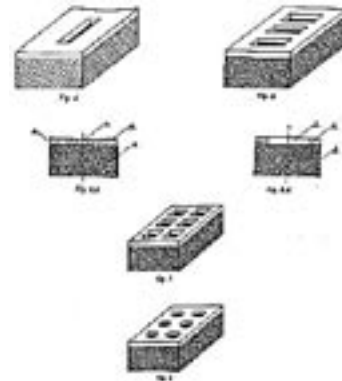

(51) 09-01 (11) **11785** (22) 2006 11 28 (21) 10679
(73) Jurajska Spółdzielnia Pracy, Myszków, (PL)
(72) Sapeta Andrzej, Dudziak Adam
(54) Butelka
(55)



(51) 06-05 (11) **11786** (22) 2007 01 23 (21) 10910
(73) FABRYKA MEBLI KĘPNO JAROCIN Sp. z o.o., Kępno, (PL)
(72) Bachara Kazimierz
(54) Meble gabinetowe
(55)

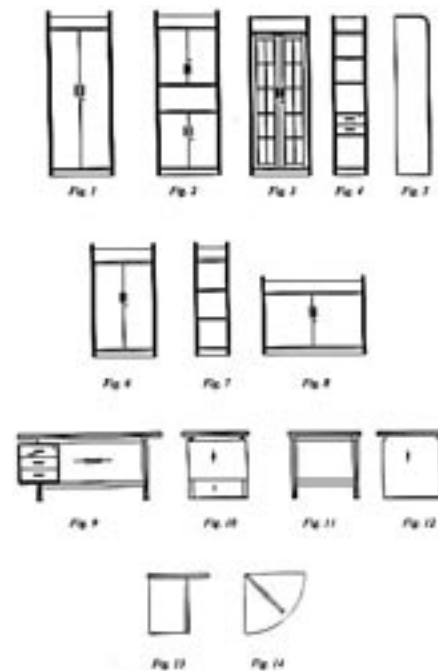

(51) 08-05 (11) **11787** (22) 2007 03 05 (21) 11109
(73) KUBALA Sp. z o.o., Ustroń, (PL)
(72) Kubala Roman

(54) Skrobak
(55)



(51) 23-01 (11) **11788** (22) 2007 03 07 (21) 11121
(73) VALVEX S.A., Jordanów, (PL)
(72) Kulig Zbigniew
(54) Zestaw baterii
(55)

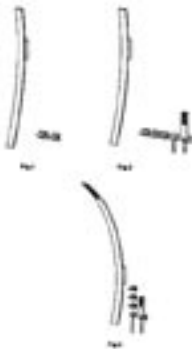

(51) 23-01 (11) **11789** (22) 2007 03 07 (21) 11123
(73) VALVEX S.A., Jordanów, (PL)
(72) Kulig Zbigniew
(54) Bateria
(55)



(51) 22-01 (11) **11790** (22) 2007 03 07 (21) 11122
(73) VALVEX S.A., Jordanów, (PL)
(72) Kulig Zbigniew
(54) Wylewka do baterii
(55)



(51) 06-04 (11) **11791** (22) 2006 10 06 (21) 10328
(73) „FORMES” Sp. z o.o., Konopiska, (PL)
(72) Świerzewski Andrzej
(54) Szafka łazienkowa
(55)



(51) 06-04 (11) **11792** (22) 2006 10 06 (21) 10327
(73) „FORMES” Sp. z o.o., Konopiska, (PL)
(72) Świerzewski Andrzej
(54) Szafka łazienkowa
(55)



(51) 06-04 (11) **11793** (22) 2006 10 06 (21) 10329
(73) „FORMES” Sp. z o.o., Konopiska, (PL)
(72) Świerzewski Andrzej
(54) Szafka łazienkowa
(55)



(51) 06-04 (11) **11794** (22) 2006 10 06 (21) 10330
(73) „FORMES” Sp. z o.o., Konopiska, (PL)
(72) Świerzewski Andrzej
(54) Szafka łazienkowa
(55)



(51) 06-07 (11) **11795** (22) 2006 10 06 (21) 10331
 (73) „FORMES” Sp. z o.o., Konopiska, (PL)
 (72) Świerzewski Andrzej
 (54) Lustro łazienkowe
 (55)



(51) 06-07 (11) **11796** (22) 2006 10 06 (21) 10332
 (73) „FORMES” Sp. z o.o., Konopiska, (PL)
 (72) Świerzewski Andrzej
 (54) Lustro łazienkowe
 (55)



Fig. 1



Fig. 2

(51) 12-16 (11) **11797** (22) 2006 12 07 (21) 10665
 (73) Górecki Roman, Kęty, (PL); Górecki Adam, Kęty, (PL)
 (72) Górecki Roman, Górecki Roman
 (54) Kołpak do kół samochodu
 (55)



(51) 12-16 (11) **11798** (22) 2006 08 30 (21) 10842
 (73) Górecki Adam, Kęty, (PL); Górecki Roman, Kęty, (PL)
 (72) Górecki Adam, Górecki Roman
 (54) Kołpak do kół samochodu
 (55)



(51) 19-08 (11) **11799** (22) 2006 07 28 (21) 10041
 (73) Biogran GmbH Sp. z o.o., Skawina, (PL)
 (72) Wilk Beata

(54) Etykieta
 (55)



(51) 09-09 (11) **11800** (22) 2006 11 08 (21) 10557
 (73) ECO SERWIS Sp. z o.o., Kraków, (PL)
 (72) Wałasiak Wojciech
 (54) Ekologiczny segregator śmieci
 (55)



Fig. 1

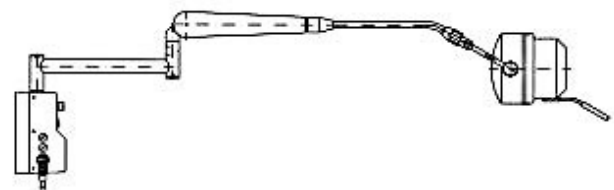

Fig. 2



Fig. 3

(51) 26-05 (11) **11801** (22) 2006 10 23 (21) 11207
 (73) KRASNODEŃSKI I S-KA OPTIBLOK SPÓŁKA JAWNA, Łódź, (PL)
 (72) Przymusiła Piotr
 (54) Lampa do zabiegów medycznych
 (55)



(51) 09-01 (11) **11802** (22) 2006 11 15 (21) 10592
 (73) Firma Produkcyjno-Handlowa DOLANA Zofia Gęca, Lublin, (PL)
 (72) Wilczkiewicz Tomasz

(54) Butelka
(55)



(51) 26-04 (11) **11803** (22) 2007 01 05 (21) 10828
(73) LOTOS Parafiny Sp. z o.o., Jasło, (PL)
(72) Nieroda Agnieszka
(54) Świeca STRIP
(55)



(51) 26-04 (11) **11804** (22) 2007 01 05 (21) 10829
(73) LOTOS Parafiny Sp. z o.o., Jasło, (PL)
(72) Hojda Piotr
(54) Świeca JAJO Z ŁYKA
(55)



(51) 26-04 (11) **11805** (22) 2007 01 05 (21) 10830
(73) LOTOS Parafiny Sp. z o.o., Jasło, (PL)
(72) Łojek Aleksandra
(54) Świeca SERDUSZKO
(55)



(51) 26-04 (11) **11806** (22) 2007 01 05 (21) 10831
(73) LOTOS Parafiny Sp. z o.o., Jasło, (PL)
(72) Łojek Aleksandra
(54) Świeca PALISADA
(55)



(51) 26-04 (11) **11807** (22) 2007 01 05 (21) 10832
(73) LOTOS Parafiny Sp. z o.o., Jasło, (PL)
(72) Łojek Aleksandra

(54) Świeca USTA
(55)



(51) 26-04 (11) **11808** (22) 2007 01 05 (21) 10833
(73) LOTOS Parafiny Sp. z o.o., Jasło, (PL)
(72) Iwińska Joanna
(54) Świeca JAJO W ŁUPINCE
(55)



(51) 26-04 (11) **11809** (22) 2007 01 05 (21) 10834
(73) LOTOS Parafiny Sp. z o.o., Jasło, (PL)
(72) Iwińska Joanna
(54) Świeca JAJO
(55)



(51) 26-04 (11) **11810** (22) 2007 01 05 (21) 10835
(73) LOTOS Parafiny Sp. z o.o., Jasło, (PL)
(72) Hojda Piotr
(54) Świeca SOLNA
(55)



(51) 26-04 (11) **11811** (22) 2007 01 05 (21) 10836
(73) LOTOS Parafiny Sp. z o.o., Jasło, (PL)
(72) Iwińska Joanna
(54) Świeca SZACHY
(55)



(51) 26-04 (11) **11812** (22) 2007 01 05 (21) 10837
(73) LOTOS Parafiny Sp. z o.o., Jasło, (PL)
(72) Nieroda Agnieszka
(54) Świeca KŁĘBEK
(55)



(51) 26-04 (11) **11813** (22) 2007 01 05 (21) 10838
 (73) LOTOS Parafiny Sp. z o.o., Jasło, (PL)
 (72) Hojda Piotr
 (54) Świeca ZWIEZDA
 (55)



(51) 26-04 (11) **11814** (22) 2007 01 05 (21) 10839
 (73) LOTOS Parafiny Sp. z o.o., Jasło, (PL)
 (72) Iwińska Joanna
 (54) Świeca CHOINKA
 (55)



(51) 26-04 (11) **11815** (22) 2007 01 05 (21) 10840
 (73) LOTOS Parafiny Sp. z o.o., Jasło, (PL)
 (72) Hojda Piotr
 (54) Świeca SZEŚCIAN Z KOKARDA
 (55)



(51) 26-04 (11) **11816** (22) 2007 01 05 (21) 10841
 (73) LOTOS Parafiny Sp. z o.o., Jasło, (PL)
 (72) Hojda Piotr
 (54) Świeca SIATKA NA WALCU
 (55)



(51) 08-08 (11) **11817** (22) 2006 09 22 (21) 10279
 (73) Zakłady Produkcyjno-Handlowe „STALPOL” Sp. z o.o., Lublin, (PL)
 (72) Witosławski Andrzej
 (54) Obejma do zawiesia
 (55)

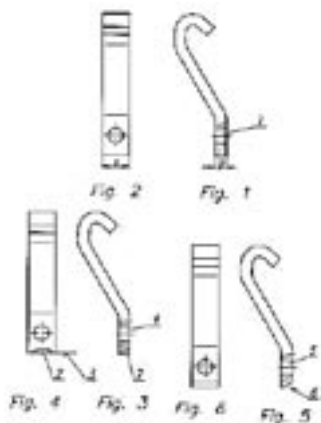

(51) 08-08 (11) **11818** (22) 2006 09 12 (21) 10241
 (73) Zakłady Produkcyjno-Handlowe „STALPOL” Sp. z o.o., Lublin, (PL)
 (72) Witosławski Andrzej
 (54) Nakrętka napinająca
 (55)

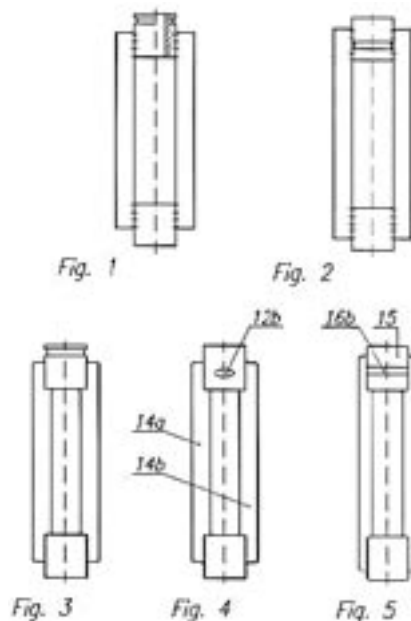

(51) 12-12 (11) **11819** (22) 2007 02 19 (21) 11036
 (73) Zakład Produkcyjno-Handlowy „Rad-Pol” s.c. Eksport-Import - Pilarski Radosław, Pilarska Elżbieta, Grobelak Stefan, Mykanów, (PL)
 (72) Grobelak Stefan, Pilarska Elżbieta, Pilarski Radosław
 (54) Osłona sprężyny amortyzatora wózka dziecięcego
 (55)



(51) 06-04 (11) **11820** (22) 2005 12 19 (21) 8981
 (73) „IMPULS” Mirosław Sobczak, Bydgoszcz, (PL)
 (72) Sobczak Mirosław
 (54) Zabudowa reklamowa
 (55)



(51) 06-01 (11) **11821** (22) 2007 02 23 (21) 11049
 (73) TECHNO-DREW Sp. z o.o., Stróże Wielkie, (PL)
 (72) Kruczkiewicz Grzegorz

(54) Krzesło
(55)



(51) 10-04 (11) **11822** (22) 2006 09 27 (21) 10989
(73) Chudzyński Janusz, Ożarów Mazowiecki, (PL); Chudzyński Paweł, Ożarów Mazowiecki, (PL)
(72) Chudzyński Janusz, Chudzyński Paweł
(54) Obudowa stacji pogody
(55)

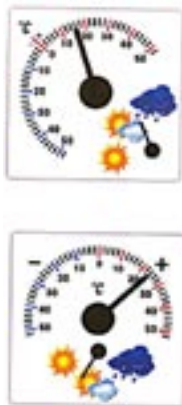

(51) 10-01 (11) **11823** (22) 2007 03 02 (21) 11100
(73) Świerbiński Robert, Opole, (PL)
(72) Świerbiński Robert
(54) Dyplom okolicznościowy
(55)

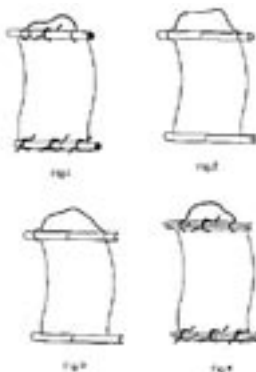

(51) 06-07 (11) **11824** (22) 2007 03 02 (21) 11097
(73) Sanitec Koło Sp. z o.o., Koło, (PL)
(72) Bonikowski Michał

(54) Zestaw mebli łazienkowych
(55)

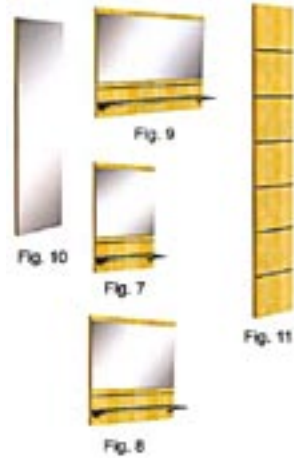

(51) 06-04 (11) **11825** (22) 2007 03 02 (21) 11098
(73) Sanitec Koło Sp. z o.o., Koło, (PL)
(72) Bonikowski Michał
(54) Zestaw mebli łazienkowych
(55)

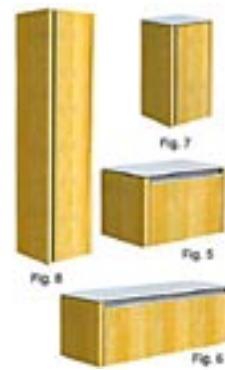

(51) 09-07 (11) **11826** (22) 2007 02 28 (21) 11069
(73) „DGS” S.A., Włocławek, (PL)
(72) Grządziel Krzysztof
(54) Zakrywka do butelki
(55)

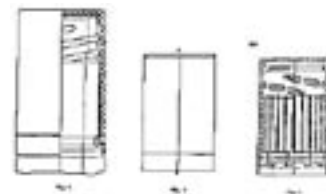

(51) 09-07 (11) **11827** (22) 2007 02 28 (21) 11068
(73) „DGS” S.A., Włocławek, (PL)
(72) Grządziel Krzysztof
(54) Zakrywka do butelki
(55)

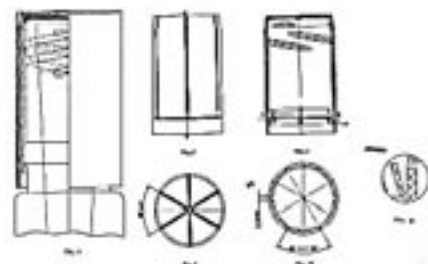

(51) 12-02 (11) **11828** (22) 2007 02 27 (21) 11057
 (73) Królik Wiesław, Warka, (PL)
 (72) Królik Wiesław
 (54) Wózek zwłaszcza do transportu palet skrzyniowych
 (55)

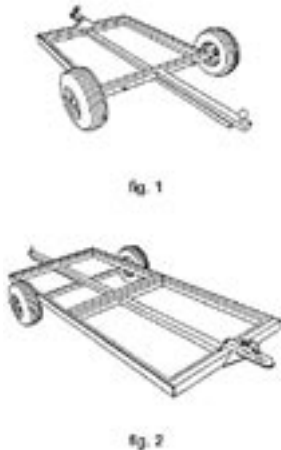

285

WPISY I ZMIANY W REJESTRZE WZORÓW PRZEMYSŁOWYCH (nieuwzględnione w innych samodzielnych ogłoszeniach)

Poniższe zestawienie zawiera kolejno: numer rejestracji wzoru przemysłowego, datę wpisu, oznaczenie rubryki, w której dokonano wpisu lub zmiany oraz treść wpisu. Poszczególne rubryki rejestru wzorów przemysłowych zawierają następujące dane:

- rubryka A - nazwisko i imię albo nazwa, miejsce zamieszkania albo siedziba uprawnionego z prawa z rejestracji wzoru przemysłowego (miejscowość, kraj) oraz numer identyfikacji podatkowej NIP, a także numer PESEL albo numer identyfikacyjny REGON, o ile zgłaszający je wskazał,
- rubryka B - przedmiot wzoru przemysłowego,
- rubryka C - nazwisko i imię twórcy wzoru przemysłowego oraz jego miejsce zamieszkania (miejscowość, kraj),
- rubryka D - prawa ograniczające prawo z rejestracji,
- rubryka E - wnioski o unieważnienie i sprzeciwy oraz decyzje dotyczące danego prawa z rejestracji,
- rubryka F - data unieważnienia lub data i przyczyna wygaśnięcia prawa z rejestracji.

Uwaga: Publikacji podlegają: zmiana uprawnionego, twórcy, zmiana nazwy uprawnionego, prawa ograniczające prawo z rejestracji wzoru przemysłowego, sprostowania istotnych pomyłek.

910 2007 03 30 A. Wprowadzono zmianę uprawnionego przez wykreślenie wpisu: „LUBAWA S.A., Lubawa, Polska” i dokonanie wpisu: „Skarb Państwa reprezentowany przez Ministra Obrony Narodowej, Warszawa, Polska”

915 2007 03 21 A. Wprowadzono zmianę uprawnionego przez wykreślenie wpisu: „LUBAWA S.A., Lubawa, Polska” i dokonanie wpisu: „Skarb Państwa reprezentowany przez Ministra Obrony Narodowej, Warszawa, Polska”

1148 2007 04 12 A. Wprowadzono zmianę uprawnionego przez wykreślenie wpisu: „LUBAWA S.A., Lubawa, Polska” i dokonanie wpisu: „Skarb Państwa reprezentowany przez Ministra Obrony Narodowej, Warszawa, Polska”

2374, 2375 2007 03 09 A. Wprowadzono zmianę uprawnionego przez wykreślenie wpisu: „The Gillett Company, Boston, Stany Zjednoczone Ameryki” i dokonanie wpisu: „The Dial Corpo-

ration (a Delaware Corporation), ScOttsdale, Stany Zjednoczone Ameryki”

5988, 6310 2007 05 08 A. Wprowadzono zmianę uprawnionego przez wykreślenie wpisu: „DAŚTAŁ Zakład Produkcyjno-Usługowo-Handlowy Bogdan Dądela, 42-242 Rędziny ul. Okupnika 23, Polska” i dokonanie wpisu: „Bogdan Dądela, Rędziny, Polska 573-000-36-05”

7485 2007 04 17 A. Wprowadzono zmianę uprawnionego przez wykreślenie wpisu: „Fair Play Poland” Sp. z o.o., 87-800 Włocławek ul. Płocka 141/20, Polska” i dokonanie wpisu: „Fair Play Poland” Sp. z o.o., w likwidacji, Włocławek, Polska 910256577”

7485 2007 04 17 A. Wprowadzono zmianę uprawnionego przez wykreślenie wpisu: „Fair Play Poland” Sp. z o.o., w likwidacji, Włocławek, Polska 910256577” i dokonanie wpisu: „Małgorzata Kacprzak, Nowy Witoszyn, Polska 888-168-52-02”

8243, 8264 2007 03 30 A. Wprowadzono zmianę uprawnionego przez wykreślenie wpisu: „ZAKŁAD PRODUKCYJNY” FIRMA KUFETA” Krzysztof Kufieta, 44-300 Wodzisław Śląski ul. Rzečna 7, Polska 003451690” i dokonanie wpisu: „KUFETA” Krzysztof i Sebastian Kufieta S.C., Wodzisław Śląski, Polska 647-238-92-50, 240237851”

8267 2007 05 02 A. Wprowadzono zmianę uprawnionego przez wykreślenie wpisu: „URBA Sp. z o.o., 91-420 Łódź Północna 27/29, Polska” i dokonanie wpisu: URBA Sp. z o.o., w likwidacji, Łódź, Polska 472211004

8267 2007 05 02 A. Wprowadzono zmianę uprawnionego przez wykreślenie wpisu: „URBA Sp. z o.o., w likwidacji, Łódź, Polska 472211004” i dokonanie wpisu: „Jean Pierre Nicoletti, Onnaing, Francja”

9702 2007 04 12 A. Wprowadzono zmianę uprawnionego przez wykreślenie wpisu: „Zakłady Produkcyjno-Handlowe” Jantoń” Edward Janusz Jantoń, 95-200 Pabianice Bychlew 47, Polska 004297391” i dokonanie wpisu: „JANTOŃ SPÓŁKA AKCYJNA KOMANDYTOWA, Dobroń, Polska 100282917, 7311951439”

10236 2007 A. Wprowadzono zmianę uprawnionego przez wykreślenie wpisu: „„Big” Centrum Przedsiębiorczości, Grażyna Puczkowska, 14-100 Ostróda ul. Herdera 2/14, Polska 510039310” i dokonanie wpisu: „Bajkowy Świat Kłobuka” Frank Uwe Docke, Karnity, Polska 280095437, 741-200-97-93”

286

DECYZJE STWIERDZAJĄCE WYGAŚNIĘCIE DECYZJI O UDZIELENIU PRAWA Z REJESTRACJI

Poniższe zestawienie zawiera numer zgłoszenia wzoru przemysłowego.

9698
9796
9901

287

DECYZJE O UNIEWAŻNIENIU PRAWA Z REJESTRACJI

Poniższe zestawienie zawiera kolejno: numer rejestracji wzorów przemysłowych, datę unieważnienia prawa z rejestracji oraz treść decyzji.

5247 2006 09 25 unieważniona prawo z rejestracji wzoru przemysłowego nr Rp-5247 pt.: „Opakowanie do herbaty” w części odnoszącej się do pierwszej odmiany wzoru, w pozostałej części wnioski oddalone.

C'. WZORY ZDOBNICZE**288****DECYZJE O WYGAŚNIĘCIU
PRAWA Z REJESTRACJI**

*Poniższe zestawienie zawiera kolejno: numer rejestru wzorów
zdobniczych i datę wygaśnięcia prawa z rejestracji.*

17411	2006 05 18	17472	2006 05 27
17469	2006 05 15	17540	2006 05 04

17542	2006 05 05
17548	2006 05 11
17549	2006 05 11
17553	2006 05 12
17555	2006 05 15
17560	2006 05 19
17564	2006 05 28
17565	2006 05 28
17721	2006 05 18

17722	2006 05 18
17723	2006 05 18
17724	2006 05 18
17725	2006 05 18
17726	2006 05 18
17727	2006 05 20
17798	2006 05 18
18036	2006 05 07

D. ZNAKI TOWAROWE

Cyfrowe kody identyfikacyjne (wg normy WIPO ST. 60), które poprzedzają informacje o dokonanej rejestracji oznaczają:

- (111) – numer prawa ochronnego
- (151) – data wydania decyzji o udzieleniu prawa ochronnego
- (210) – numer zgłoszenia
- (220) – data zgłoszenia
- (441) – data ogłoszenia o zgłoszeniu
- (510) – wykaz towarów
- (511) – klasy towarowe
- (531) – symbol klasyfikacji elementów graficznych znaku
- (540) – określenie znaku towarowego ze wskazaniem kolorów
- (551) – wskazanie kategorii znaku towarowego lub udzielonego prawa jeżeli dotyczy wspólnego prawa ochronnego, wspólnego znaku towarowego albo wspólnego znaku towarowego gwarancyjnego
- (732) – nazwisko i imię lub nazwę uprawnionego, jego miejsce zamieszkania lub siedzibę oraz kod kraju

289

REJESTRACJA

(od nr 186 621 do nr 187 960)

(111) **186621** (220) 2004 08 27 (210) 284780
 (151) 2007 01 12 (441) 2004 11 29
 (732) NATUR PRODUKT ZDROVIT Spółka z o.o., Warszawa, PL.
 (540) ZDROVIT OPTIMUM
 (510), (511) **05** preparaty farmaceutyczne, leki, preparaty dietetyczne dla celów leczniczych, preparaty witaminowe do celów leczniczych, preparaty mineralne do celów leczniczych, napoje do celów leczniczych, zioła lecznicze, **30** artykuły spożywcze pochodzenia roślinnego przeznaczone do spożycia lub konserwowania, środki do polepszania walorów smakowych artykułów spożywczych, wszystkie zawarte w klasie 30.

(111) **186622** (220) 2005 05 16 (210) 295075
 (151) 2007 01 09 (441) 2005 08 22
 (732) Laboratorium Kosmetyczne Dr Irena Eris Spółka Akcyjna, Piaseczno, PL.
 (540)



(531) 24.15.1, 27.5.1
 (510), (511) **03** kosmetyki, kremy, emulsje, płyny, żele, oliwki i balsamy do skóry, mydła, środki do mycia i kąpieli, środki do mycia i pielęgnacji włosów, środki perfumeryjne, perfumy, wody toaletowe i kolońskie, olejki eteryczne, dezodoranty i środki przeciw poceniu, środki do makijażu i demakijażu, środki do pielęgnacji i malowania ust, środki do pielęgnacji i malowania paznokci, środki do higieny intymnej, środki do opalania i chroniące przed promieniowaniem ultrafioletowym, środki do samoopalania, środki do depilacji, pudry do makijażu, pudry po kąpieli, pudry higieniczne, środki do pielęgnacji zębów i jamy ustnej, artykuły toaletowe, **05** kosmetyki do celów leczniczych, kremy, emulsje, płyny, żele, oliwki i balsamy lecznicze, sole do kąpieli do celów medycznych, kąpiele lecznicze.

(111) **186623** (220) 2005 12 29 (210) 304287
 (151) 2007 01 04 (441) 2006 04 03
 (732) „MONNARI TRADE” S.A., Łódź, PL.
 (540)



Kolor znaku: biały, czerwony, czarny
 (531) 26.4.1, 26.4.2, 27.5.1, 29.1.1, 29.1.6, 29.1.8
 (510), (511) **03** artykuły kosmetyczne i perfumeryjne, mydła, dezodoranty osobiste, olejki aromatyczne, **14** wyroby jubilerskie, biżuteria, zegarki, **18** wyroby ze skóry i imitacji skóry, torby, torebki, portfele, portmonetki, paski, teczki, parasolki, wyżej wymienione towary nie zawarte w innych klasach, **25** ubrania, buty, nakrycia głowy.

(111) **186624** (220) 2002 05 24 (210) 250827
 (151) 2007 01 12 (441) 2002 12 02
 (732) Niepubliczny Zakład Opieki Zdrowotnej Ginekologii i Położnictwa GEMELLI Sp. z o.o., Kraków, PL.
 (540)



Kolor znaku: niebieski, biały
 (531) 2.5, 26.1, 29.1
 (510), (511) **16** papiery do nadruku, druki do wypełniania, prospekty, ulotki, schematy, dokumentacje zdrowotne, kalendarze, **35** zgrupowanie na rzecz osób trzecich leków, artykułów medycznych i sprzętu ortopedycznego, pozwalające nabywcy wygodnie kupować je

w punktach sprzedaży detalicznej i hurtowej, informowanie o tych usługach i oferowanie w Internecie, **42** usługi medyczne, położnicze, analizy i badania medyczne, ginekologiczne, USG, rehabilitacja, udostępnianie personelowi medycznemu urządzeń i aparatów do badań medycznych i czynności rehabilitacyjnych oraz informowanie o sposobach korzystania z tego sprzętu, prowadzenie klinik, informowanie o usługach medycznych i klinikach w Internecie.

(111) **186625** (220) 2003 02 12 (210) 260939
 (151) 2006 12 08 (441) 2003 08 25
 (732) „POLMAN” Spółka z ograniczoną odpowiedzialnością,
 Warszawa, PL.
 (540)



Kolor znaku: czerwony

(531) 27.5.1, 29.1.1
 (510), (511) **03** środki do utrzymania czystości, **07** maszyny myjąco-zbierające, szorowarki, elektryczne polerki, zamiatarki, myjki ciśnieniowe, specjalistyczne urządzenia do szlifowania marmurów, agregaty do prania dywanów i wykładzin, odkurzacze, **12** wózki do sprzątnięcia, **21** pady, mopy, sprzęt do mycia okien, **35** zgrupowanie na rzecz osób trzecich różnych towarów, zwłaszcza wymienionych wyżej, pozwalające nabywcy wygodnie je oglądać i kupować, **37** usługi w zakresie sprzątnięcia i czyszczenia, usługi antykorozyjne, w tym usługi przy zastosowaniu metody hydrodynamiki.

(111) **186626** (220) 2003 03 03 (210) 261725
 (151) 2007 01 09 (441) 2003 09 08
 (732) „POLMARKET” Sp. z o.o., Reńska Wieś, PL.
 (540)



Kolor znaku: czerwony, niebieski

(531) 7.1.8, 27.5.5, 29.1.1
 (510), (511) **02** farby, lakiery, emulsje, barwniki, bejce, środki antykorozyjne i impregnujące zawarte w tej klasie, rozcieńczalniki do farb i lakierów, **06** metalowe materiały i wyroby dla budownictwa, **17** materiały izolacyjne i uszczelniające, lakiery, farby roztwory i masy asfaltowe dla izolacji, emulsje dyspersyjne do izolacji, armatura do przewodów niemetalowa, włókna z tworzyw sztucznych zawarte w tej klasie, **19** materiały budowlane niemetalowe.

(111) **186627** (220) 2003 05 08 (210) 264511
 (151) 2007 01 23 (441) 2003 11 17
 (732) Fressnapf Tiernahrungs GmbH, Krefeld, DE.
 (540) Maxi Zoo

(510), (511) **11** urządzenia filtracyjne do akwariów pokojowych, urządzenia grzewcze do akwariów pokojowych, oświetlenie do akwariów pokojowych, **18** smycze, obroże, **19** piasek, zwłaszcza piasek dla ptaków, żwir, zwłaszcza do akwariów pokojowych, **20** kosze dla psów, kosze dla kotów, legowiska, poduszki, domki dla psów i kotów, niemetalowe boksy transportowe dla psów i kotów, szafki do akwariów pokojowych, słupki do drapania dla kotów, **21** miski do karmienia, przyrządy do pielęgnacji i czyszczenia zwierząt, zwłaszcza grzebienie i szczotki dla zwierząt, klatki dla małych zwierząt, zwłaszcza klatki dla ptaków, kuwety dla kotów (wymienione towary zawarte w klasie 21), **28** zabawki dla zwierząt domowych, **31** żywność dla zwierząt, pasza, kości do gryzienia, podściółka dla zwierząt, zwłaszcza podściółka dla kotów i podściółka dla małych zwierząt, siano, słoma, rośliny do akwariów domowych, **35** prowadzenie sklepów z produktami dla zwierząt, **37** usługi w zakresie budowania sklepów z produktami dla zwierząt.

(111) **186628** (220) 2004 03 08 (210) 277436
 (151) 2006 12 22 (441) 2004 06 14
 (732) „ETOS” S.A., Gdańsk, PL.

(540) 2STATION
 (510), (511) **03** kosmetyki do pielęgnacji i upiększania ciała, włosów, wyroby perfumeryjne, olejki eteryczne, środki toaletowe do mycia, golenia, **09** okulary, etui na okulary, **18** torby podróżne, sportowe, na zakupy, plażowe, plecaki szkolne, turystyczne, walizki, tornistry szkolne, teczki biurowe, aktówki, kasetki, etui na klucze, torebki, portfele, portmonetki, **20** meble do wyposażenia mieszkań, biur, sklepów, hoteli, **25** odzież, obuwie, nakrycia głowy, futra, płaszcze, kurtki, ubrania, kostiumy, marynarki, żakiety, kamizelki, bluzy, wdzianka, spodnie, krótkie spodnie, (szorty, bermudy), spódnice, koszule, bluzki, suknie, swetry, pulowery, dresy, bielizna dla dzieci i dorosłych, skarpety, rajstopy, pończochy, kapelusze, czapki, paski, apaszki, fulary, szale, szaliki, krawaty, muszki.

(111) **186629** (220) 2004 03 10 (210) 277539
 (151) 2007 02 21 (441) 2004 06 14
 (732) „RADIO GRA” Spółka z ograniczoną odpowiedzialnością,
 Toruń, PL.

(540)



Kolor znaku: biały, czerwony

(531) 27.5.1, 29.1.1, 29.1.6
 (510), (511) **09** urządzenia do nadawania, przekazywania, rejestracji i odtwarzania obrazu i dźwięku, **16** gazety, czasopisma, prospekty, plakaty, **35** agencje reklamowe, dystrybucja materiałów reklamowych, rozpowszechnianie materiałów i ogłoszeń reklamowych, publikowanie tekstów reklamowych, organizowanie targów i wystaw w celach reklamowych lub handlowych, wynajem czasu reklamowego we wszystkich środkach przekazu, badanie rynku i opinii publicznej, **38** agencje informacyjne - aktualności i wiadomości, emisja radiowa i telewizyjna, transmisja programów radiowych i telewizyjnych, telewizja kablowa, **39** samochodowy transport pasażerski, wypożyczanie samochodów, organizowanie wycieczek, podróży, **41** agencje wynajmowania modeli, modelek, informacja o edukacji, imprezach rozrywkowych, rekreacji, usługi w zakresie kompozycji muzycznych, organizowanie i prowadzenie konferencji, kongresów, seminariów, sympozjów, zjazdów, organizowanie konkursów, loterii, konkursów piękności, spektakli - usługi impresariów, zawodów sportowych, montaż programów radiowych i telewizyjnych, taśm wideo, wydawanie, reprodukcji i wypożyczanie nagrań dźwiękowych, sprzętu audio, scen, oświetlenia scenicznego, pisanie scenariuszy, usługi reporterskie, usługi studia nagrań, usługi związane w obsługą gier losowych i zakładami wzajemnymi, **42** usługi grafików, tworzenie i utrzymywanie stron internetowych dla osób trzecich.

(111) **186630** (220) 2004 04 08 (210) 279009
 (151) 2006 11 09 (441) 2004 07 12
 (732) FIRMA PRODUKCYJNO-HANDLOWO-USŁUGOWA Andrzej
 Pawelec, Chociszew, PL.

(540)



Kolor znaku: kremowy, żółty, czarny, biały

(531) 20.5.1, 27.5.1, 29.1.15
 (510), (511) **32** napoje bezalkoholowe.

(111) **186631** (220) 2004 04 08 (210) 279010
 (151) 2006 11 09 (441) 2004 07 12
 (732) FIRMA PRODUKCYJNO-HANDLOWO-USŁUGOWA Andrzej
 Pawelec, Chociszew, PL.
 (540)



Kolor znaku: czarny, granatowy, czerwony, kremowy, żółty, niebieski, biały
 (531) 1.3.1, 2.3.7, 3.7.1, 7.1.1, 13.1.1, 20.5.1, 27.5.1, 29.1.15
 (510), (511) **32** napoje bezalkoholowe.

(111) **186632** (220) 2004 04 07 (210) 279012
 (151) 2006 11 09 (441) 2004 07 12
 (732) Przedsiębiorstwo Produkcyjno Handlowo Usługowe AMIKO
 Paweł Gortat, Wola Flaszczyna, PL.
 (540)



(531) 26.1.2, 27.5.1
 (510), (511) **06** rury, pręty stalowe, metalowe pokrycia dachowe,
19 materiały budowlane niemetalowe.

(111) **186633** (220) 2004 04 09 (210) 279139
 (151) 2006 11 14 (441) 2004 07 12
 (732) Scandinavian Tobacco S.A., Jawornik, PL.
 (540)



Kolor znaku: czerwony, złoty, biały, niebieski
 (531) 1.3.2, 1.3.15, 25.1.15, 26.1.1, 26.4.9, 26.11.3, 27.5.1, 27.7.1, 29.1.14
 (510), (511) **34** wyroby tytoniowe, tytoń, tytoń fajkowy, papierosy,
 cygara, cygaretki, zapalki, zapalniczki, artykuły dla palących, fajki,
 papierosnice, popielniczki nie z metali szlachetnych.

(111) **186634** (220) 2004 04 14 (210) 279249
 (151) 2007 02 07 (441) 2004 07 26
 (732) Firma Inżyniersko-Handlowa „Conbest” Spółka z o.o.,
 Kraków, PL.
 (540)



Kolor znaku: biały, niebieski, czarny
 (531) 26.6.4, 27.5.1, 29.1.4

(510), (511) **11** urządzenia do oświetlenia, grzejniki, kotły i instalacje centralnego ogrzewania, urządzenia do chłodzenia, wentylacji, klimatyzacji, instalacje sanitarne, pompy, elektryczne instalacje grzewcze, **35** zgrupowanie na rzecz osób trzecich towarów pozwalające nabywcy wygodnie je oglądać i kupować w sklepie lub hurtowni z artykułami sanitarnymi, elektrycznymi, grzewczymi budowlanymi, wyposażenia wnętrz, pojazdami mechanicznymi, sprzętem laboratoryjnym, instalacjami pompowymi, elektrycznymi instalacjami grzewczymi, usługi w zakresie reklamy, pośredniczenie w zawieraniu transakcji handlowych, przedstawicielstwo handlowe podmiotów zagranicznych w kraju, prowadzenie interesów osób trzecich, usługi prowadzone przez domy sprzedaży wysyłkowej, agencje importowo-eksportowe, pozyskiwanie informacji do komputerowych baz danych, zarządzanie zbiorami informatycznymi, **37** wykonywanie instalacji elektrycznych, teletechnicznych, wentylacyjnych, centralnego ogrzewania, klimatyzacyjnych, usługi serwisowe maszyn, urządzeń przemysłowych i pojazdów, usługi budowlane związane z ogólnym wykonawstwem obiektów różnych typów oraz ich całkowitym wykończeniem, nadzór budowlany, **42** usługi inżynierskie w zakresie ocen, opinii, badań, sporządzania raportów, analiz technicznych, administrowanie stronami komputerowymi, projektowanie technologiczne, budowlane, urbanistyczne.

(111) **186635** (220) 2004 04 26 (210) 279899
 (151) 2006 11 27 (441) 2004 08 09
 (732) Fabryka Kosmetyków MIRACULUM Spółka Akcyjna, Kraków, PL.
 (540) Miraculum Mirene

(510), (511) **03** barwniki do celów kosmetycznych, depilatory, dezodoranty do użytku osobistego, ekstrakty kwiatowe do perfum, esencje eteryczne, farby do włosów, farbki do bielizny, kosmetyki, kosmetyki do pielęgnacji skóry i włosów, kremy po goleniu, kremy kosmetyczne, kremy do wybielania skóry, lakiery do paznokci, lakiery do włosów, lotony do celów kosmetycznych, maseczki kosmetyczne, maści do celów kosmetycznych, mleczko kosmetyczne, mydła, mydła dezodorujące, mydła toaletowe, mydła lecznicze, mydła zapachowe, odświeżacze do ust w aerozolu, olejki do celów kosmetycznych, olejki do celów perfumeryjnych, olejki do kąpieli, olejki eteryczne, olejki toaletowe, pasty do podłogi i mebli, pasty do obuwia, perfumy, pianka do golenia, płyny do kąpieli, płyny do pielęgnacji włosów, preparaty kosmetyczne do opalania się, preparaty do usuwania farby, pasty, proszki, płyny do zębów, płyny po goleniu, puder do makijażu, preparaty do makijażu, pomadki do ust, szampony, szminki, środki do prania, środki do czyszczenia zębów, talk kosmetyczny, tłuszcze do celów kosmetycznych, wata do celów kosmetycznych, woda utleniona do celów kosmetycznych, wazelina kosmetyczna, wody kolońskie, wody lawendowe, wody toaletowe, wody zapachowe, воск do depilacji, wybielacze do celów kosmetycznych, wyroby perfumeryjne, wywabiacze plam, zestawy kosmetyków dla dzieci i dla dorosłych, zestawy kosmetyków dla kobiet i mężczyzn.

(111) **186636** (220) 2004 04 26 (210) 279900
 (151) 2006 11 27 (441) 2004 08 09
 (732) Fabryka Kosmetyków MIRACULUM Spółka Akcyjna, Kraków, PL.
 (540)



(531) 26.4.2, 27.5.1
 (510), (511) **03** barwniki do celów kosmetycznych, depilatory, dezodoranty do użytku osobistego, ekstrakty kwiatowe do perfum, esencje eteryczne, farby do włosów, farbki do bielizny, kosmetyki, kosmetyki do pielęgnacji skóry i włosów, kremy po goleniu, kremy kosmetyczne, kremy do wybielania skóry, lakiery do paznokci, lakiery do włosów, lotony do celów kosmetycznych, maseczki kosmetyczne, maści do celów kosmetycznych, mleczko kosmetyczne, mydła, mydła dezodorujące, mydła toaletowe, mydła lecznicze, mydła zapachowe, odświeżacze do ust w aerozolu, olejki do celów kosmetycznych, olejki do celów perfumeryjnych, olejki do kąpieli, olejki eteryczne, olejki toaletowe, pasty do podłogi i mebli, pasty do obuwia, perfumy, pianka do golenia, płyny do kąpieli, płyny do pielęgnacji włosów, pre-

paraty kosmetyczne do opalania się, preparaty do usuwania farby, pasty, proszki, płyny do zębów, płyny po goleniu, puder do makijażu, preparaty do makijażu, pomadki do ust, szampony, szminki, środki do prania, środki do czyszczenia zębów, talk kosmetyczny, tłuszcze do celów kosmetycznych, wata do celów kosmetycznych, woda utleniona do celów kosmetycznych, wazelina kosmetyczna, wody kolońskie, wody lawendowe, wody toaletowe, wody zapachowe, wosk do depilacji, wybielacze do celów kosmetycznych, wyroby perfumeryjne, wybielacze plam, zestawy kosmetyków dla dzieci i dla dorosłych, zestawy kosmetyków dla kobiet i mężczyzn.

(111) **186637** (220) 2004 04 29 (210) 280058
(151) 2007 02 19 (441) 2004 08 09
(732) Magdalena Kruszewska, Warszawa, PL.
(540) Liberum Veto

(510), (511) **29** borówki, żurawiny, (sos), bita śmietana, dżemy, galaretki jadalne, grzyby konserwowane, przecier jabłkowy, kapusta kwaszona, kaszanka (wędliniarstwo), kiełbasy, kompot, koncentraty jako buliony i rosoly, konserwy: rybne, mięsne, z owocami, z warzywami, korniszony, krokiety spożywcze, marmolada, masło, mięso, mleko, napoje mleczne, mrożone owoce, owoce konserwowane, owoce konserwowane w alkoholu, owoce kandyzowane, owocowe galaretki, pasztet z wątróbki, placki ziemniaczane, sałatki owocowe i warzywne, solone ryby, śledzie, warzywa: gotowane, suszone, konserwowane, wędliny, wątróbka, ziemniaki zapiekane w cieście, zupy, zwierzyzna nieżywa, dziczyzna nieżywa, żywność przygotowywana z ryb, tłuszcze jadalne, **30** bułeczki słodkie, bułki (pieczywo), chleb, ciasta, mięso w cieście, ciastka, cukierki, czekolada, galaretki owocowe, herbata, napoje na bazie herbaty, herbatniki, jogurt mrożony, kanapki, kawa, lody, majonezy, makarony, miód, naleśniki, paszteciki, pasztety, pieczywo imbirowe, placki, potrawy na bazie mąki, sałatki, słodczyce, sorbety, lody, tarty, wyroby cukiernicze, żywność na bazie mąki, **32** bezalkoholowe napoje, piwo, piwo słodowe, soki owocowe, soki warzywne, sorbety jako napoje, woda mineralna, aperitify bezalkoholowe, koktajle bezalkoholowe, **35** prowadzenie sklepu z towarami wymienionymi w klasie 29 i 30, **43** hotele, kawiarnie, pensjonaty, restauracje, usługi barowe, bary szybkiej obsługi (snack-bary), samoobsługowe restauracje, przygotowywanie dań na zamówienie i dostawa, kafeleterie.

(111) **186638** (220) 2004 04 29 (210) 280097
(151) 2006 11 15 (441) 2004 08 09
(732) Zielma s.c., Tomasz Mazurek, Małgorzata Mazurek, Tomaszów Mazowiecki, PL.
(540)



Kolor znaku: zielony, żółty, brązowy
(531) 5.13.7, 27.5.1, 29.1.12
(510), (511) **05** zioła lecznicze, **30** herbata, kawa.

(111) **186639** (220) 2004 04 30 (210) 280259
(151) 2007 01 18 (441) 2004 08 09
(732) TRAM Sp. z o.o., Przeźmierowo, PL.
(540) tram

(510), (511) **12** pojazdy, pojazdy mechaniczne przeznaczone do przewozu towarów, wózki transportowe, podnośnikowe, silniki do pojazdów lądowych, części składowe mechanizmów sprzęgania i napędu pojazdów lądowych, części i akcesoria do pojazdów mechanicznych, **35** usługi zgrupowania na rzecz osób trzecich towarów pozwalające nabywcy wygodnie je oglądać i kupować w hurtowniach, sklepach: pojazdy, pojazdy mechaniczne przeznaczone do przewozu towarów, wózki transportowe, podnośnikowe, silniki do pojazdów lądowych, części składowe mechanizmów sprzęgania i napędu pojazdów lądowych, części i akcesoria do pojazdów mechanicznych (wyłączając transport), **37** usługi w zakresie instalowania, naprawy oraz konserwacji silników i turbin, z wyjątkiem silników lotniczych,

samochodowych i motocyklowych, obsługa i naprawa pojazdów mechanicznych.

(111) **186640** (220) 2004 04 30 (210) 280263
(151) 2007 01 18 (441) 2004 08 09
(732) TRAM Sp. z o.o., Przeźmierowo, PL.
(540)



Kolor znaku: czarny, czerwony, popielaty
(531) 7.11.25, 26.4.4, 27.5.1, 29.1.13

(510), (511) **12** pojazdy, pojazdy mechaniczne przeznaczone do przewozu towarów, wózki transportowe, podnośnikowe, silniki do pojazdów lądowych, części składowe mechanizmów sprzęgania i napędu pojazdów lądowych, części i akcesoria do pojazdów mechanicznych, **35** usługi zgrupowania na rzecz osób trzecich towarów pozwalające nabywcy wygodnie je oglądać i kupować w hurtowniach, sklepach: pojazdy, pojazdy mechaniczne przeznaczone do przewozu towarów, wózki transportowe, podnośnikowe, silniki do pojazdów lądowych, części składowe mechanizmów sprzęgania i napędu pojazdów lądowych, części i akcesoria do pojazdów mechanicznych (wyłączając transport), **37** usługi w zakresie instalowania, naprawy oraz konserwacji silników i turbin, z wyjątkiem silników lotniczych, samochodowych i motocyklowych, obsługa i naprawa pojazdów mechanicznych.

(111) **186641** (220) 2004 05 04 (210) 280385
(151) 2007 01 05 (441) 2004 08 09
(732) Zakład Przetwórstwa Mięsa PEKLIMAR Bogusław Strzeżniowski, Umienino, PL.
(540) Grupa Trzymająca Kaszankę
(510), (511) **29** wędliny, **35** promocja sprzedaży dla osób trzecich.

(111) **186642** (220) 2004 05 20 (210) 281007
(151) 2007 01 30 (441) 2004 08 23
(732) AMITY Sp. z o.o., Raszyn, PL.
(540)



(531) 1.17.25, 26.1.1, 26.4.1, 27.5.1
(510), (511) **25** damska, męska i dziecięca gotowa bielizna i odzież, w tym odzież skórzana, z imitacji skóry, konfekcja, ubrania wierzchnie, futra, pelisy, płaszcze, peleryny, kurtki, kostiumy, sukienki, garnitury, mundury, kombinezony, kamizelki, koszule męskie, części garderoby, spodnie, marynarki, bluzy, bluzki koszulowe, pikowane, odzież z dzianiny, z dżerseju, z trykotu, piżamy, szlafroki, kostiumy jedno i dwuczęściowe, kąpielówki i inna odzież plażowa, krawaty, paski, nakrycia głowy, płaszcze kąpielowe, swetry, żakiety, koszule męskie, spodnie, szorty, spódnice, getry, rajtuzy, odzież sportowa, i z materiałów wodoodpornych, dresy, T-shirty, body, spodenki, obuwie, **35** świadczenie usług polegających na zgrupowaniu na rzecz osób trzecich różnych towarów, pozwalające nabywcy wygodnie je oglądać i kupować w hurtowni i/lub w dużym sklepie odzieżowym z odzieżą damską, męską i dziecięcą, prowadzenie przedstawicielstw handlowych i usługowych podmiotów zagranicznych w kraju, import towarów na potrzeby handlowe własnej sieci sklepów, import towarów na potrzeby usługowe firmy, agencje importowo - eksportowe.

(111) **186643** (220) 2004 05 21 (210) 281033
 (151) 2007 01 09 (441) 2004 08 23
 (732) Euroservice Sp. z o.o., Gdańsk, PL.
 (540)



Kolor znaku: granatowy

(531) 27.5.1, 29.1.4

(510), (511) **16** druki, blankiety, dokumenty, druki, materiały drukowane, certyfikaty, indeksy, karty, karty indeksowe, okólniki, **41** edukacja z zakresu problematyki jakościowej, organizowanie i prowadzenie konferencji, seminariów, zjazdów, sympozjów, publikowanie tekstów innych niż reklamowe, **42** badania i analizy techniczne, badania i analizy składu oraz czystości substancji, ekspertyzy i doradztwo techniczne.

(111) **186644** (220) 2004 05 24 (210) 281166
 (151) 2007 01 05 (441) 2004 09 06
 (732) „ZUZA-BART” S.C. Zuzanna Bartecka-Tłuścik, Jakub Tłuścik, Wrocław, PL.
 (540)



Kolor znaku: jasnobrązowy

(531) 27.5.1, 29.1.12

(510), (511) **25** odzież damska, męska i dziecięca, odzież z dzianiny, w tym swetry, spódnice, garsonki, bluzki, pulowery, obuwie, w tym obuwie tekstylne z wierzchami z dzianiny, nakrycia głowy, **35** udostępnianie osobom trzecim różnych produktów, w tym odzieży, obuwia, nakryć głowy, kosmetyków, wyrobów perfumeryjnych, tak, aby konsumenci mogli je oglądać i dokonać zakupu w dobrych warunkach, **42** projektowanie odzieży, obuwia, nakryć głowy.

(111) **186645** (220) 2004 05 27 (210) 281288
 (151) 2007 01 05 (441) 2004 09 06
 (732) „KATHAY-HASTER” M.W. Brzostowscy, A.A. Ślebioda Spółka Jawna, Poznań, PL.
 (540) radiomiś
 (510), (511) **28** zabawki.

(111) **186646** (220) 2004 06 01 (210) 281505
 (151) 2007 01 24 (441) 2004 09 06
 (732) Burda Polska Sp. z o.o., Wrocław, PL.
 (540)



Kolor znaku: żółty, biały, czarny, granatowy

(531) 26.4.7, 27.5.1, 29.1.13

(510), (511) **16** czasopisma, **41** usługi wydawnicze.

(111) **186647** (220) 2004 06 04 (210) 281596
 (151) 2007 01 03 (441) 2004 09 06
 (732) „ZOOLEK” Andrzej Mikuła, Łódź, PL.
 (540)



(531) 27.5.1

(510), (511) **01** chemiczny preparat akwarystyczny, **05** preparat akwarystyczny biobójczy - algicyd.

(111) **186648** (220) 2004 06 04 (210) 281598
 (151) 2007 01 03 (441) 2004 09 06
 (732) „ZOOLEK” Andrzej Mikuła, Łódź, PL.
 (540)



(531) 27.5.1

(510), (511) **01** chemiczny preparat akwarystyczny, **05** preparat akwarystyczny biobójczy-robakobójczy.

(111) **186649** (220) 2004 06 17 (210) 282071
 (151) 2007 01 04 (441) 2004 09 20
 (732) Zakład Przetwórstwa Mięsa PEKLIMAR Bogusław Strześniewski, Umienino, PL.
 (540)



Kolor znaku: szary, czerwony, biały

(531) 26.1.12, 27.5.1, 29.1.1, 29.1.6, 29.1.8

(510), (511) **29** mięso, wędliny, konserwy mięsne, konserwy warzywne, **40** ubój zwierząt.

(111) **186650** (220) 2004 06 17 (210) 282072
 (151) 2007 01 05 (441) 2004 09 20
 (732) Zakład Przetwórstwa Mięsa PEKLIMAR Bogusław Strześniewski, Umienino, PL.
 (540)



Kolor znaku: czerwony, biały

(531) 26.1.2, 26.1.12, 27.5.1, 29.1.1, 29.1.6

(510), (511) **29** wędliny, **35** doradztwo w zakresie organizacji i prowadzenia działalności gospodarczej, promocja sprzedaży (dla osób trzecich).

(111) **186651** (220) 2004 06 21 (210) 282234
 (151) 2007 01 05 (441) 2004 10 04
 (732) Firma Handlowa „ANGORA” Robert Pacewicz, Koszalin, PL.
 (540) zacisze
 (510), (511) **41** usługi w zakresie organizowania imprez rozrywkowych, kulturalnych i sportowych, usługi w zakresie organizowania szkoleń, sympozjów, konferencji, zjazdów, kongresów, **43** usługi gastronomiczne i hotelarskie.

(111) **186652** (220) 2004 06 22 (210) 282263
 (151) 2007 02 07 (441) 2004 10 04
 (732) Przedsiębiorstwo Produkcyjno-Handlowo-Usługowe „GRASS” Marta Łozińska Spółka Jawna, Zabierzów, PL.
 (540)



Kolor znaku: czarny, czerwony

(531) 27.5.1, 29.1.1, 29.1.8

(510), (511) **07** pług do zdejmowania darni, kosy, kosiarki, pilarki, podkaszarki, glebogryzarki o napędzie mechanicznym i elektrycznym.

(111) **186653** (220) 2004 06 23 (210) 282306
 (151) 2006 12 21 (441) 2004 10 04
 (732) Przedsiębiorstwo Handlowe „Vinex Slavianski Poland”
 Spółka z o.o., Toruń, PL.
 (540) SLAVIA
 (510), (511) **33** napoje alkoholowe z wyjątkiem piwa, wina.

(111) **186654** (220) 2004 06 24 (210) 282340
 (151) 2007 03 14 (441) 2004 10 04
 (732) D.T. GAS SYSTEM Spółka Jawna Danuta Tomaszewska,
 Norbert Tomaszewski, Anna Tomaszewska, Lublin, PL.
 (540)



Kolor znaku: jasnoniebieski, ciemnoniebieski

(531) 24.15.1, 27.5.1, 29.1.4, 29.1.12

(510), (511) **07** szyna wtryskowa, reduktoroparownik, filtr gazu fazy lotnej, filtr gazu fazy ciekłej, elektrozawór, wielozawór, **09** czujnik ciśnienia, czujnik temperatury, elektroniczny sterownik dawkowania gazu (ECU).

(111) **186655** (220) 2004 06 25 (210) 282425
 (151) 2006 11 27 (441) 2004 10 04
 (732) VISIQUE COSMETICS Sp. z o.o., Młyniec Drugi, PL.
 (540) VISIQUE

(510), (511) **03** kosmetyki do makijażu i demakijażu, kosmetyki upiększające, tusze i odżywki do malowania i pielęgnacji rzęs i brwi, kredki do oczu, cienie do powiek, pudry, fluidy i róże do twarzy, pomadki, błyszczki i kredki do malowania i pielęgnacji ust, lakiery do paznokci, preparaty do pielęgnacji i zmywania paznokci, sztuczne paznokcie, sztuczne rzęsy, przybory toaletowe waciki, wata kosmetyczna, patyczki z watą do celów kosmetycznych, kremy, mleczka, toniki i maseczki do twarzy, kremy, balsamy i oliwki do ciała, kosmetyki do opalania i po opalaniu, przeciwsłoneczne i samoopalające, preparaty wyszczuplające, odchudzające i antycellulitowe, pumeks, preparaty depilujące i depilatory, sole kąpielowe inne niż lecznicze, mydła i preparaty do mycia, do kąpeli i pod prysznic, preparaty do golenia, szampony, odżywki i płyny do pielęgnacji i kręcenia włosów, farby i szampony koloryzujące do włosów, płyny do trwałej ondulacji, lakiery, pianki, żele i woski do włosów, preparaty do pielęgnacji włosów, dezodoranty do użytku osobistego, antyperspiranty, perfumy, wody toaletowe, wody kolońskie, wody po goleniu, wody perfumowane, pasty, proszki, płyny i żele dożębów i jamy ustnej, zestawy kosmetyków, **35** sprzedaż hurtowa i detaliczna wyrobów i akcesoriów kosmetycznych pośrednictwo handlowe, usługi reklamowe i promocji sprzedaży, **44** prowadzenie salonów piękności i salonów kosmetycznych, usługi manicure, usługi pedicure.

(111) **186656** (220) 2004 06 25 (210) 282445
 (151) 2006 11 27 (441) 2004 10 04
 (732) Jurajska Spółdzielnia Pracy, Myszków, PL.
 (540) JURA BEAUTY

(510), (511) **32** wody mineralne gazowane i niegazowane, wody i napoje gazowane, wody stołowe i sodowe, napoje owocowe niegazowane, napoje bezalkoholowe, soki owocowe, syropy, piwo, **35** zgrupowanie na rzecz osób trzecich różnych towarów pozwalające nabywcy wygodnie je oglądać i kupować w hurtowni i sklepach z napojami i wodami mineralnymi.

(111) **186657** (220) 2004 06 25 (210) 282446
 (151) 2006 11 27 (441) 2004 10 04
 (732) Jurajska Spółdzielnia Pracy, Myszków, PL.
 (540) PERŁA JURY

(510), (511) **32** wody mineralne gazowane i niegazowane, wody i napoje gazowane, wody stołowe i sodowe, napoje owocowe niegazowane, napoje bezalkoholowe, soki owocowe, syropy, piwo, **35** zgrupowanie na rzecz osób trzecich różnych towarów pozwalające nabywcy wygodnie je oglądać i kupować w hurtowni i sklepach z napojami i wodami mineralnymi.

(111) **186658** (220) 2004 06 28 (210) 282466
 (151) 2006 11 27 (441) 2004 10 04
 (732) „MUSIC COLLECTION AGENCY” Sp. z o.o., Poznań, PL.
 (540)



(531) 3.4.1, 4.3.7, 26.1.4, 27.5.1

(510), (511) **41** organizowanie imprez artystycznych, estradowych, koncertów, festiwali, przedstawień kabaretowych, organizowanie przyjęć i spektakli, organizowanie konkursów piękności, edukacyjnych i rozrywkowych, nagrywanie i filmowanie przedstawień artystycznych, prowadzenie studia nagrań, telewizyjne programy rozrywkowe, publikowanie tekstów innych niż reklamowe, radiowe programy rozrywkowe.

(111) **186659** (220) 2004 06 29 (210) 282552
 (151) 2007 01 18 (441) 2004 10 04
 (732) Burda Polska Sp. z o.o., Wrocław, PL.
 (540)



Kolor znaku: biały, amarantowy, czarny

(531) 26.4.2, 29.1.12

(510), (511) **16** czasopisma, **41** usługi wydawnicze.

(111) **186660** (220) 2004 06 30 (210) 282582
 (151) 2007 01 18 (441) 2004 10 04
 (732) FUNDACJA NA RZECZ ODZYSKU ALUMINIOWYCH PUSZEK
 PO NAPOJACH „RECAL”, Warszawa, PL.
 (540)



Kolor znaku: niebieski, zielony

(531) 24.15.2, 27.5.1, 29.1.3, 29.1.4

(510), (511) **06** stopy metali nieszlachetnych, metale surowe i półprzetworzone, opakowania metalowe i puszki, pudełka i pojemniki z metali nieszlachetnych, **35** dystrybucja materiałów reklamowych, plakatów, ulotek, prospektów i druków, rozpowszechnianie informacji w zakresie recyklingu i przetwarzania odpadów, **40** pozyskiwanie informacji w zakresie recyklingu i przetwarzania odpadów, recykling i unieszkodliwianie odpadków i odpadów, sortowanie odpadów i surowców wtórnych, niszczenie, spalanie i utylizacja odpadów, obróbka materiałów i odpadów, odzyskiwanie surowców wtórnych, oczyszczanie i obróbka metali, doradztwo w zakresie recyklingu i przetwarzania odpadów i surowców wtórnych, **41** organizowanie i prowadzenie konkursów, szkoleń, konferencji, seminariów, w tym szkoleń w zakresie recyklingu i przetwarzania odpadów i surowców wtórnych, nauczanie i kształcenie, publikowanie tekstów, w tym: edukacyjnych i szkoleniowych, usługi wydawnicze, **42** skup i sortowanie odpadów i surowców wtórnych, badania rynkowe, doradztwo

i konsultacje w zakresie ochrony środowiska i recyklingu odpadów i surowców wtórnych, badania i prace nad rozwojem nowych technologii.

(111) **186661** (220) 2004 06 30 (210) 282583
(151) 2007 01 23 (441) 2004 10 04
(732) Bratek Andrzej, Mirków, PL.; Chojnacki Aleksy, Kielczów, PL.
(540)



(531) 26.4.2, 27.5.1
(510), (511) **25** odzież, odzież ze skóry, odzież na gimnastykę, bielizna osobista, obuwie, półbuty, obuwie sportowe, pończochy.
(551) wspólne prawo ochronne

(111) **186662** (220) 2004 07 01 (210) 282644
(151) 2007 01 24 (441) 2004 10 04

(732) UNIPHARM, INC. (Maryland corporation), New York, US.
(540) ARTHRON CHONDREX

(510), (511) **05** produkty farmaceutyczne i weterynaryjne, środki sanitarne do celów medycznych, substancje dietetyczne do celów leczniczych, żywność dla niemowląt, plastry, materiały opatrunkowe, materiały do plombowania zębów, woski dentystyczne, środki odkażające, środki do zwalczania robactwa, fungicydy, herbicydy,
30 kawa, herbata, kakao, cukier, ryż, tapioka, sago, kawa naturalna, mąka i produkty zbożowe, chleb, wyroby cukiernicze i stodczyce, lody, miód, melasa (syropy), drożdże, proszek do pieczenia, sól, musztarda, ocet, sosy (przyprawy), przyprawy, lód.

(111) **186663** (220) 2004 07 09 (210) 283052
(151) 2007 01 12 (441) 2004 10 18
(732) PEKAES MULTI-SPEDEYTOR Spółka z o.o., Warszawa, PL.
(540)

PEKAES MULTI-SPEDEYTOR

Kolor znaku: niebieski

(531) 24.17.1, 27.5.1, 29.1.4
(510), (511) **36** ubezpieczenia, wymiana walut, **39** transport samochodowy, transport kolejowy, transport łodziami i statkami, transport powietrzny, magazynowanie, spedycja, przewożenie ładunków, dostarczanie przesyłek, informacja o transporcie, wypożyczanie pojazdów.

(111) **186664** (220) 2004 07 13 (210) 283159
(151) 2007 01 17 (441) 2004 10 18
(732) BRITISH-AMERICAN TOBACCO POLSKA Spółka Akcyjna, Augustów, PL.
(540)



Kolor znaku: złoty, biały, czarny, niebieski i odcienie

(531) 19.3.3, 24.9.2, 27.5.1, 29.1.4
(510), (511) **34** białki papierosowe, ustniki z bursztynu do cygar, cygara, etui na cygara nie z metali szlachetnych, gilotynki do cygar, pudełka na cygara nie z metali szlachetnych, cygaretki, cygarniczki do papierosów nie z metali szlachetnych, ustniki do cygarniczek papierosowych, fajki, papier higroskopijny do fajek, półki z otworami na fajki, przybory do czyszczenia fajek, kasetki na cygara nie z metali szlachetnych, krzemień, zioła do palenia, papierosy, etui na papierosy nie z metali szlachetnych, pudełka na papierosy

nie z metali szlachetnych, ustniki papierosowe, papierosy zawierające substytuty tytoniu nie do celów leczniczych, papierośnice nie z metali szlachetnych, pudełka na tytoń nie z metali szlachetnych, tytoń, woreczki na tytoń, tytoń do żucia, zapalniczki dla palaczy, zapalniczki, papier na papierosy, kieszonkowe maszynki do skręcania papierosów, cygarnice nie z metali szlachetnych, pudełka do zapalek nie z metali szlachetnych, stojak do fajek, tabaka, tabakierki nie z metali szlachetnych, zbiorniczki na gaz do zapalniczek, popielniczki nie z metali szlachetnych, cygarniczki do cygar nie z metali szlachetnych, filtry do papierosów, kamienie do zapalniczek.

(111) **186665** (220) 2004 07 13 (210) 283160
(151) 2007 01 17 (441) 2004 10 18
(732) BRITISH-AMERICAN TOBACCO POLSKA Spółka Akcyjna, Augustów, PL.
(540)



Kolor znaku: biały, czarny, złoty, zielony i odcienie

(531) 19.3.3, 24.9.2, 27.5.1, 29.1.3
(510), (511) **34** białki papierosowe, ustniki z bursztynu do cygarniczek lub lufek, cygara, etui na cygara nie z metali szlachetnych, gilotynki do cygar, pudełka na cygara nie z metali szlachetnych, cygaretki, cygarniczki do papierosów nie z metali szlachetnych, ustniki do cygarniczek papierosowych, fajki, papier higroskopijny do fajek, półki z otworami na fajki, przybory do czyszczenia fajek, kasetki na cygara nie z metali szlachetnych, krzemień, zioła do palenia, papierosy, etui na papierosy nie z metali szlachetnych, pudełka na papierosy nie z metali szlachetnych, ustniki papierosowe, papierosy zawierające substytuty tytoniu nie do celów leczniczych, papierośnice nie z metali szlachetnych, pudełka na tytoń nie z metali szlachetnych, tytoń, woreczki na tytoń, tytoń do żucia, zapalniczki dla palaczy, zapalniczki, papier na papierosy, kieszonkowe maszynki do skręcania papierosów, cygarnice nie z metali szlachetnych, pudełka do zapalek nie z metali szlachetnych, stojak do fajek, tabaka, tabakierki nie z metali szlachetnych, zbiorniczki na gaz do zapalniczek, popielniczki nie z metali szlachetnych, cygarniczki do cygar nie z metali szlachetnych, filtry do papierosów, kamienie do zapalniczek.

(111) **186666** (220) 2004 07 13 (210) 283161
(151) 2007 01 17 (441) 2004 10 18
(732) BRITISH-AMERICAN TOBACCO POLSKA Spółka Akcyjna, Augustów, PL.
(540)



Kolor znaku: niebieski i odcienie, czarny, biały, złoty

(531) 19.3.3, 24.9.2, 27.5.1, 29.1.4
(510), (511) **34** białki papierosowe, ustniki z bursztynu do cygarniczek lub lufek, cygara, etui na cygara nie z metali szlachetnych, gilotynki do cygar, pudełka na cygara nie z metali szlachetnych, cygaretki, cygarniczki do papierosów nie z metali szlachetnych, ustniki do cygarniczek papierosowych, fajki, papier higroskopijny do fajek,

półki z otworami na fajki, przybory do czyszczenia fajek, kasetki na cygara nie z metali szlachetnych, krzemień, zioła do palenia, papierosy, etui na papierosy nie z metali szlachetnych, pudełka na papierosy nie z metali szlachetnych, ustniki papierosowe, papierosy zawierające substytuty tytoniu nie do celów leczniczych, papierońnice nie z metali szlachetnych, pudełka na tytoń nie z metali szlachetnych, tytoń, woreczki na tytoń, tytoń do żucia, zapalniczki dla palaczy, zapalniczki, papier na papierosy, kieszonkowe maszyny do skręcania papierosów, cygarnice nie z metali szlachetnych, pudełka do zapalek nie z metali szlachetnych, stojak do fajek, tabaka, tabakierki nie z metali szlachetnych, zbiorniczki na gaz do zapalniczek, popielniczki nie z metali szlachetnych, cygarniczki do cygar nie z metali szlachetnych, filtry do papierosów, kamienie do zapalniczek.

(111) **186667** (220) 2004 07 13 (210) 283162
 (151) 2007 01 17 (441) 2004 10 18
 (732) BRITISH-AMERICAN TOBACCO POLSKA Spółka Akcyjna,
 Augustów, PL.
 (540)



Kolor znaku: czerwony i odcienie, biały, czarny, złoty
 (531) 19.3.3, 24.9.2, 27.5.1, 29.1.1

(510), (511) **34** bibułki papierosowe, ustniki z bursztynu do cygarniczek lub lufek, cygara, etui na cygara nie z metali szlachetnych, gilotynki do cygar, pudełka na cygara nie z metali szlachetnych, cygaretki, cygarniczki do papierosów nie z metali szlachetnych, ustniki do cygarniczek papierosowych, fajki, papier higroskopijny do fajek, półki z otworami na fajki, przybory do czyszczenia fajek, kasetki na cygara nie z metali szlachetnych, krzemień, zioła do palenia, papierosy, etui na papierosy nie z metali szlachetnych, pudełka na papierosy nie z metali szlachetnych, ustniki papierosowe, papierosy zawierające substytuty tytoniu nie do celów leczniczych, papierońnice nie z metali szlachetnych, pudełka na tytoń nie z metali szlachetnych, tytoń, woreczki na tytoń, tytoń do żucia, zapalniczki dla palaczy, zapalniczki, papier na papierosy, kieszonkowe maszyny do skręcania papierosów, cygarnice nie z metali szlachetnych, pudełka do zapalek nie z metali szlachetnych, stojak do fajek, tabaka, tabakierki nie z metali szlachetnych, zbiorniczki na gaz do zapalniczek, popielniczki nie z metali szlachetnych, cygarniczki do cygar nie z metali szlachetnych, filtry do papierosów, kamienie do zapalniczek.

(111) **186668** (220) 2004 07 13 (210) 283165
 (151) 2007 01 17 (441) 2004 10 18
 (732) BRITISH-AMERICAN TOBACCO POLSKA Spółka Akcyjna,
 Augustów, PL.
 (540)



Kolor znaku: jasnozielony, ciemnozielony, kremowy, czerwony
 (531) 26.4.4, 27.5.1, 29.1.1, 29.1.2
 (510), (511) **34** bibułki papierosowe, ustniki z bursztynu do cygarniczek lub lufek, cygara, etui na cygara nie z metali szlachetnych, gilotynki do cygar, pudełka na cygara nie z metali szlachetnych, cygaretki, cygarniczki do papierosów nie z metali szlachetnych, ustniki do cygarniczek papierosowych, fajki, papier higroskopijny do fajek,

półki z otworami na fajki, przybory do czyszczenia fajek, kasetki na cygara nie z metali szlachetnych, krzemień, zioła do palenia, papierosy, etui na papierosy nie z metali szlachetnych, pudełka na papierosy nie z metali szlachetnych, ustniki papierosowe, papierosy zawierające substytuty tytoniu nie do celów leczniczych, papierońnice nie z metali szlachetnych, pudełka na tytoń nie z metali szlachetnych, tytoń, woreczki na tytoń, tytoń do żucia, zapalniczki dla palaczy, zapalniczki, papier na papierosy, kieszonkowe maszyny do skręcania papierosów, cygarnice nie z metali szlachetnych, pudełka do zapalek nie z metali szlachetnych, stojak do fajek, tabaka, tabakierki nie z metali szlachetnych, zbiorniczki na gaz do zapalniczek, popielniczki nie z metali szlachetnych, cygarniczki do cygar nie z metali szlachetnych, filtry do papierosów, kamienie do zapalniczek.

(111) **186669** (220) 2004 07 19 (210) 283406
 (151) 2007 01 05 (441) 2004 11 02
 (732) VITAPOL - FARM Sp. z o.o., Sulejówek, PL.
 (540)



(531) 1.15.24, 26.11.2, 27.5.1

(510), (511) **05** produkty farmaceutyczne, weterynaryjne i sanitarne, substancje dietetyczne do celów leczniczych, żywność dla niemowląt, plastry, materiały opatrunkowe, materiały do plombowania zębów, woski dentystyczne, środki odkażające, środki do zwalczania robowactwa, fungicydy, herbicydy.

(111) **186670** (220) 2004 07 22 (210) 283549
 (151) 2007 03 16 (441) 2004 11 02
 (732) La Rive M. Szymula P. Szostak spółka jawna, Grudziądz, PL.
 (540)



(531) 5.3.11, 5.3.13, 26.1.1
 (510), (511) **03** kosmetyki.

(111) **186671** (220) 2004 07 22 (210) 283551
 (151) 2007 03 01 (441) 2004 11 02
 (732) Centrum Medyczne „MAVIT” Sp. z o.o., Warszawa, PL.
 (540)



Kolor znaku: ciemnofioletowy

(531) 26.2.7, 27.5.1, 29.1.5

(510), (511) **44** opieka zdrowotna, okulistyka prywatna klinika medyczna, diagnostyka, okulistyka, laserowa korekcja wad wzroku, laseroterapia, USG, okulistyka dziecięca.

(111) **186672** (220) 2004 07 24 (210) 283641
 (151) 2007 02 21 (441) 2004 11 02
 (732) Przedsiębiorstwo Handlowe „STAŃCZYK” Jarosław Stańczyk,
 Zduńska Wola, PL.

(540)



Kolor znaku: czerwony, czarny, biały

(531) 9.7.1, 27.5.1, 29.1.1, 29.1.6, 29.1.8

(510), (511) **09** akumulatory elektryczne do pojazdów i ogniwa elektryczne.(111) **186673** (220) 2004 07 28 (210) 283785

(151) 2007 02 26 (441) 2004 11 02

(732) Firma Handlowa A&S PARFUME FACTORY, Marek Asenkowicz, Katowice, PL.

(540) DUNO

(510), (511) **03** wyroby perfumeryjne w tym: perfumy, wody toaletowe, woda lawendowa, woda kolońska, dezodoranty do użytku osobistego.(111) **186674** (220) 2004 07 30 (210) 283859

(151) 2007 01 12 (441) 2004 11 02

(732) Cargill (Polska) Spółka z ograniczoną odpowiedzialnością, Warszawa, PL.

(540)



Kolor znaku: zielony, żółty, czerwony, czarny

(531) 26.3.1, 27.5.1, 29.1.13

(510), (511) **31** produkty rolne, ogrodnicze, leśne oraz ziarna nie ujęte w innych klasach, żywe zwierzęta, świeże owoce i warzywa, nasiona, rośliny, kwiaty naturalne, pasza dla zwierząt, sółd.(111) **186675** (220) 2004 08 02 (210) 283943

(151) 2007 01 29 (441) 2004 11 15

(732) Salon Kosmetyczny „PIEMA” Małgorzata Chmielińska, Zdzisław Chmieliński, Gdynia, PL.

(540)



PIEMA

(531) 2.3.7, 25.1.25, 27.5.1

(510), (511) **03** wyroby kosmetyczne i artykuły toaletowe, **05** wyroby kosmetyczne o właściwościach leczniczych, **44** kompleksowe usługi kosmetyczne, jak: fryzjerstwo, manicure, pedicure, masaż kosmetyczny, solarium, sauna, masaż relaksacyjny, masaż leczniczy, doradztwo wizażysty, salony fryzjerskie, salony piękności (kosmetyka), zabiegi dotleniające.(111) **186676** (220) 2004 08 03 (210) 284002

(151) 2007 01 23 (441) 2004 11 15

(732) Burda Polska Sp. z o.o., Wrocław, PL.

(540)



Kolor znaku: różowy, amarantowy, biały

(531) 24.17.25, 26.4.2, 27.5.1, 29.1.1, 29.1.6

(510), (511) **16** czasopisma, **41** usługi wydawnicze.(111) **186677** (220) 2004 08 04 (210) 284021

(151) 2007 02 19 (441) 2004 11 15

(732) La Rive M. Szymula P. Szostak Spółka jawna, Grudziądz, PL.

(540)



Kolor znaku: szary, czarny

(531) 3.11.11, 29.1.12

(510), (511) **03** kosmetyki.(111) **186678** (220) 2004 08 04 (210) 284040

(151) 2007 01 16 (441) 2004 11 15

(732) „Polska Róża” Zakład Przetwórstwa Owoców i Warzyw, Ernest Michalski, Falenty Nowe, PL.

(540)



Kolor znaku: czerwony, biały, żółty

(531) 5.5.1, 24.1.5, 26.4.9, 26.7.25, 27.5.1, 29.1.13

(510), (511) **05** preparaty z wysoką zawartością witamin o działaniu profilaktycznym i leczniczym, **29** konfitury z owoców, preparaty owocowe i warzywne, **32** soki, syropy, substancje naturalne do produkcji napojów, **40** usługowe wytwarzanie i konfekcjonowanie przetworów owocowych i warzywnych.(111) **186679** (220) 2004 08 05 (210) 284072

(151) 2007 02 07 (441) 2004 11 15

(732) F7 Sp. z o. o., Białystok, PL.

(540)



Kolor znaku: czarny, pomarańczowy, szary, biały

(531) 26.3.4, 27.5.1, 27.7.1, 29.1.14

(510), (511) **09** ochronne kaski do uprawiania sportu, ochronne okulary do uprawiania sportu, okularyprzeciwśloneczne, pasy do pływania, kapoki do pływania, **18** chlebaki, nosidełka dla dzieci, laski alpejskie, kije trekkingowe, nosidełka dla niemowląt, plecaki, plecaki szkolne, plecaki turystyczne, podróżne torby, portfele, tornistry szkolne, torby alpinistyczne, torby na kółkach, torby turystyczne, torby podróżne, laski do wspinaczki, czekany, sakwy, plecaki fotograficzne, torby fotograficzne, **20** śpiwory kempingowe, **21** bidony, butelki na napoje dla podróżnych, kubki nie z metali szlachetnych, lodówki-turystyczne nieelektryczne, manierki, menażki, termosy do napojów, pudełka na kanapki termoizolacyjne pojemniki na żywność, naczynia turystyczne wykonane ze stali nierdzewnej lub aluminium, kubki termoizolacyjne ze stali nierdzewnej, **22** hamaki, namioty, worki do pakowania z materiałów tekstylnych, worki kompresyjne dośpiworów, saszetki z materiałów włókienniczych, kosmetyczki z materiałów włókienniczych, mapniki turystyczne z materiałów włókienniczych, **25** bezrękawniki, bielizna, bielizna wchłaniająca pot, bielizna termoaektywna, bluzkikoszulowe, buty, buty sportowe, buty sznurowane, chusty, getry, czapki, nauszники, obuwie, odzież wodoodporna, okrycia wierzchnie, osłony przed słońcem (daszki), pasy doprzzechowywania pieniędzy, koszule, odzież, odzież gotowa, rękawiczki, rękawiczki z jedynypalcem, skarpetki, spodnie, t-shirty, ubrania, kurtki,

28 torby dla narciarzy, pokrowce na narty, **35** zgrupowanie na rzecz osób trzecich różnych towarów pozwalające nabywcy je oglądać i kupować w hurtowni z odzieżą i obuwiem lub artykułami sportowymi, zgrupowanie na rzecz osób trzecich różnych towarów pozwalające nabywcy wygodnie oglądać i kupować te towary na stronie internetowej dotyczącej sprzedaży różnorodnych artykułów.

(111) **186680** (220) 2004 08 06 (210) 284143
 (151) 2007 02 02 (441) 2004 11 15
 (732) Uzdrowisko Krynica-Żegiestów Spółka Akcyjna, Krynica-Zdrój, PL.
 (540)



Kolor znaku: czerwony, biały, brązowy, jasnoniebieski, niebieski, granatowy, czarny

(531) 2.3.8, 6.3.1, 6.3.2, 6.3.4, 27.5.1, 29.1.1, 29.1.4, 29.1.6, 29.1.7, 29.1.8

(510), (511) **05** borowina do kąpeli, borowina lecznicza, sole do kąpeli mineralnych, sole do celów medycznych, sole do celów leczniczych, sole wód mineralnych, dietetyczne napoje przystosowane do celów medycznych, nalewki dla celów leczniczych, napary (nalewki) dla celów leczniczych, wody mineralne do celów leczniczych, woda morską do kąpeli leczniczych, **32** aperitify bezalkoholowe, ekstrakty owocowe bezalkoholowe, esencje do produkcji napojów, koktajle bezalkoholowe, lemoniady, napoje bezalkoholowe, napoje izotoniczne, napoje serwatkowe, nektary owocowe, pastylki do napojów gazowanych, pastylki do napojów musujących, proszki do napojów gazowanych, piwo, produkty do wytwarzania wody gazowanej, preparaty do wytwarzania wody gazowanej, produkty do wytwarzania wody mineralnej, soki owocowe, soki jabłkowe, soki warzywne, sypy do napojów, woda gazowana, woda mineralna, woda selcerska, woda sodowa, woda stołowa, woda litowa, **39** usługi dystrybucji wody mineralnej, gazowanej, sodowej, stołowej, litowej i lemoniady, usługi pakowania wody mineralnej, gazowanej, sodowej, stołowej, litowej i lemoniady, usługi turystyczne zawarte w tej klasie, usługi wynajmowania pojazdów, **44** usługi kąpeli leczniczych, usługi kąpeli tlenowych, usługi kąpeli z wód mineralnych.

(111) **186681** (220) 2004 08 09 (210) 284222
 (151) 2007 02 06 (441) 2004 11 15
 (732) POLSKIE HURTOWNIE ELEKTRYCZNE Spółka z o.o., Łódź, PL.
 (540)



Kolor znaku: biały, czerwony, czarny

(531) 26.1.1, 26.4.1, 26.4.10, 27.5.1, 29.1.1

(510), (511) **35** świadczenie usług polegające na zgrupowaniu na rzecz osób trzecich artykułów gospodarstwa domowego i artykułów radiowo-telewizyjnych pozwalających nabywcy wygodnie je oglądać i kupować w hurtowni.

(111) **186682** (220) 2004 08 10 (210) 284224
 (151) 2007 02 06 (441) 2004 11 15
 (732) MEGAROLEX Spółka z o.o., Jasionka, PL.

(540)



Kolor znaku: szary, biały, czarny, czerwony

(531) 24.15.3, 27.5.1, 29.1.1, 29.1.6, 29.1.8

(510), (511) **04** koks, **06** aluminium, cyna, nikiel, ołów surowy lub półprzetworzony, **07** chłodnice, cylindry (tłoki), cylindry do maszyn, cylindry do silników, filtry do maszyn (silników), głowice cylindrów do silników, koła zębate, koparki, korbowody do maszyn, łożyska, pierścienie tłokowe, pompy jako części maszyn (silników), rozruszniki silników, tłoki jako części maszyn (silników), turbosprężarki, wały korbowe.

(111) **186683** (220) 2004 08 12 (210) 284300
 (151) 2007 01 11 (441) 2004 11 15
 (732) mPunkt Polska S.A, Warszawa, PL.
 (540)



Kolor znaku: niebieski, zielony

(531) 14.5.1, 16.1.1, 26.1.1, 27.5.1, 29.1.12

(510), (511) **37** aktywacja, obsługa i naprawy telefonów komórkowych, instalacja, obsługa i naprawy telefonów, instalowanie, konserwacja i naprawy komputerów i komputerowych urządzeń peryferyjnych, **38** informacja o telekomunikacji, informacja w zakresie telefonii, wypożyczanie modemów, telefonów, urządzeń do przekazywania informacji, przesyłanie informacji tekstowej i obrazowej przy pomocy komputerów i telefonów komórkowych.

(111) **186684** (220) 2004 08 12 (210) 284328
 (151) 2007 02 07 (441) 2004 11 15
 (732) Firma „FACTOR” Olga Witczak, Radomsko, PL.
 (540)



Kolor znaku: niebieski, biały, czerwony

(531) 18.1.7, 18.1.21, 26.1.1, 26.4.2, 27.5.1, 29.1.1, 29.1.4

(510), (511) **12** bagażniki do pojazdów, krzeselka bezpieczeństwa dla dzieci (do pojazdów), pojazdy do poruszania się po ziemi, w powietrzu, po wodzie i po torach, urządzenia przeciwwłamaniowe do pojazdów, samochody, motory, sygnalizatory jazdy wstecz do pojazdów, koła pojazdów, obręcze kół pojazdów, pasy bezpieczeństwa do siedzeń w pojazdach, pokrowce na siedzenia pojazdów, pokrowce na pojazdy (dopasowane), elementy i części pojazdów wg klasy 12, **35** agencje importowo-eksportowe, agencje informacji handlowej, agencje reklamowe, analizy kosztów, aukcje publiczne, badania opinii publicznej, badanie rynku, rozpowszechnianie materiałów reklamowych (próbek, druków, prospektów, broszur), pozyskiwanie danych do komputerowych baz danych, systematyzacja i sortowanie komputerowych baz danych, komputerowe zarządzanie plikami, rozpowszechnienie ogłoszeń reklamowych, organizowanie wystaw i targów w celach handlowych lub reklamowych, wyszukiwanie informacji w plikach komputerowych (dla osób trzecich), pokazy towarów, pomoc w zakresie zarządzania, pomoc w prowadzeniu działalności

gospodarczej, promocja sprzedaży (dla osób trzecich), reklama za pośrednictwem sieci komputerowej, wynajmowanie powierzchni na cele reklamowe, reklamy, wynajem czasu reklamowego we wszystkich środkach przekazu, wyszukiwanie w komputerowych bazach danych, usługi zaopatrzenia osób trzecich (zakupy produktów usług dla innych przedsiębiorstw), zarządzanie zbiorami informatycznymi, zgrupowanie na rzecz osób trzecich różnych towarów pozwalające nabywcy wygodnie oglądać i kupować te towary na stronie Web dotyczącej sprzedaży pojazdów, części, akcesoriów, kosmetyków i płynów do pojazdów, zgrupowanie na rzecz osób trzecich różnych towarów pozwalające nabywcy wygodnie oglądać i kupować te towary w sklepie lub komisie z pojazdami, częściami, akcesoriami, kosmetykami i płynami do pojazdów, **36** agencje kredytowe, agencje ściągania wierzytelności, analizy finansowe, doradztwo w sprawach ubezpieczeniowych, doradztwo finansowe, informacja o ubezpieczeniach, informacje bankowe, inwestycje kapitałowe, kredytowanie, kredyty ratalne, lokaty kapitału, pośrednictwo, pośrednictwo ubezpieczeniowe, pożyczki (finansowanie), transakcje finansowe, umowy kredytowe, usługi ubezpieczeniowe i powiernicze, wycena (ubezpieczenia, bankowość, nieruchomości), **37** bieźnikowanie opon, czyszczenie pojazdów, informacja o naprawach, zabezpieczanie pojazdów przed korozją, lakierowanie, mycie pojazdów, obsługa pojazdów, wulkanizacja opon (naprawy), naprawa pojazdów, usługi stacji obsługi samochodów, **39** dostarczanie towarów i przesyłek, holowanie, maklerstwo transportowe, wynajmowanie miejsc parkingowych, pomoc drogową w przypadku awarii samochodu (holowanie), wynajmowanie powierzchni na salony samochodowe, transport samochodowy, wynajmowanie garaży, wypożyczanie pojazdów.

(111) **186685** (220) 2004 08 17 (210) 284439
 (151) 2007 02 19 (441) 2004 11 29
 (732) SUPER-PHARM POLAND Sp. z o.o., Warszawa, PL.
 (540)



Kolor znaku: biały, niebieski, czerwony
 (531) 1.1.1, 1.1.5, 27.5.1, 27.7.1, 29.1.1, 29.1.4, 29.1.6
 (510), (511) **03** kosmetyki i artykuły toaletowe zawarte w klasie 03, **05** wyroby farmaceutyczne, **35** usługi prowadzenia sklepów w zakresie sprzedaży kosmetyków i artykułów toaletowych, oraz usługi prowadzenia aptek w zakresie sprzedaży leków i produktów farmaceutycznych.

(111) **186686** (220) 2004 08 17 (210) 284440
 (151) 2007 02 19 (441) 2004 11 29
 (732) SUPER-PHARM POLAND Sp. z o.o., Warszawa, PL.
 (540)



Kolor znaku: biały, niebieski
 (531) 26.4.2, 27.5.1, 29.1.4
 (510), (511) **03** kosmetyki i artykuły toaletowe zawarte w tej klasie 03, **05** wyroby farmaceutyczne, **35** usługi prowadzenia sklepów w zakresie sprzedaży kosmetyków i artykułów toaletowych, oraz usługi prowadzenia aptek w zakresie sprzedaży leków i produktów farmaceutycznych.

(111) **186687** (220) 2004 08 23 (210) 284637
 (151) 2007 02 07 (441) 2004 11 29
 (732) PREMIUM FOODS Spółka Akcyjna, Warszawa, PL.
 (540) frutella
 (510), (511) **05** lecznicze herbatki ziołowe, **30** herbata, herbaty aromatyzowane, herbaty owocowe.

(111) **186688** (220) 2004 08 26 (210) 284765
 (151) 2007 01 25 (441) 2004 11 29
 (732) mPunkt Polska Spółka Akcyjna, Warszawa, PL.
 (540) WOLNE SŁUCHAWKI
 (510), (511) **09** akumulatory elektryczne, anteny, aparaty fotograficzne, baterie elektryczne, drukarki komputerowe, dyktafony, dyski magnetyczne, dyski optyczne, dyskietki, dystrybutory dysków, fotokopiarki, futerały na przyrządy i aparaturę fotograficzną, głośniki, gramofony, interfejsy, kalkulatory, kamery filmowe, kamery wideo, karty magnetyczne, karty z pamięcią lub mikroprocesorem, kasety wideo, klawiatury komputerowe, komputery, magnetofony, magnetowidy, maszyny liczące i sumujące, megafony, mikrofony, monitory, myszy komputerowe, nośniki danych magnetyczne i optyczne, notesy elektroniczne, odbiorniki radiowe, odbiorniki audio i wideo, odtwarzacze kaset i płyt kompaktowych, pamięci komputerowe, pióra elektroniczne, procesory tekstu, radia samochodowe, słuchawki telefoniczne, telefony przewodowe, telefony bezprzewodowe, telefony komórkowe i ich elementy, urządzenia do ładowania akumulatorów i baterii, **38** usługi w zakresie: informacji o telekomunikacji, komunikacji telefonicznej, przesyłania informacji tekstowej i obrazowej, radiofonii, telefonii komórkowej, wypożyczania telefonów, wypożyczania urządzeń do przesyłania informacji, wypożyczania urządzeń telekomunikacyjnych.

(111) **186689** (220) 2004 08 31 (210) 284900
 (151) 2007 02 19 (441) 2004 12 13
 (732) SEGAFREDO ZANETTI POLAND Sp. z o.o., Bochnia, PL.
 (540)



Kolor znaku: biały, czarny, złoty, zielony, granatowy, pomarańczowy, niebieski, żółty
 (531) 11.3.5, 27.5.1, 29.1.15
 (510), (511) **30** kawa, aromaty kawowe, napoje na bazie kawy, kawa palona i kawa niepalona.

(111) **186690** (220) 2004 08 31 (210) 284901
 (151) 2007 02 19 (441) 2004 12 13
 (732) SEGAFREDO ZANETTI POLAND Sp. z o.o., Bochnia, PL.
 (540)



Kolor znaku: biały, czarny, granatowy, złoty, zielony, pomarańczowy, niebieski
 (531) 11.3.5, 27.5.1, 29.1.15
 (510), (511) **30** kawa, aromaty kawowe, napoje na bazie kawy, kawa palona i kawa niepalona.

(111) **186691** (220) 2004 08 31 (210) 284902
 (151) 2007 02 19 (441) 2004 12 13
 (732) SEGAFREDO ZANETTI POLAND Sp. z o.o., Bochnia, PL.
 (540)



Kolor znaku: biały, złoty, pomarańczowy, zielony, ciemnoniebieski, niebieski, granatowy, czarny
 (531) 11.3.5, 27.5.1, 29.1.15
 (510), (511) **30** kawa, aromaty kawowe, napoje na bazie kawy, kawa palona i kawa niepalona.

(111) **186692** (220) 2004 09 01 (210) 284904
 (151) 2007 02 14 (441) 2004 12 13
 (732) „SOBIK” - Zakład Produkcyjny Sp. z o.o., Bielsko-Biała, PL.
 (540)



Kolor znaku: niebieski, czerwony, złoty, biały, brązowy
 (531) 2.1.4, 6.1.1, 8.3.1, 11.3.5, 19.1.1, 19.1.8, 19.3.1, 25.7.20, 27.5.1, 29.1.15
 (510), (511) **29** masło, produkty nabiałowe.

(111) **186693** (220) 2004 09 01 (210) 284915
 (151) 2007 01 23 (441) 2004 12 13
 (732) Firma „PERFEKT” Bolek Alina, Bolek Mariusz, Gdynia, PL.
 (540) OPTIONALL
 (510), (511) **02** produkty malarskie, antykorozyjne i konserwujące jak: farby, lakiery, utwardzacz, rozcieńczalniki, szpachle, podkłady, pasty polerskie.

(111) **186694** (220) 2004 09 09 (210) 285202
 (151) 2007 03 01 (441) 2004 12 13
 (732) „CONSULT” Spółka z ograniczoną odpowiedzialnością, Bierkowo, PL.
 (540)



Kolor znaku: zielony
 (531) 5.7.2, 27.5.1, 29.1.3
 (510), (511) **05** herbata ziołowa do celów medycznych, zioła lecznicze, **10** poduszki do celów leczniczych, **30** bułki, pieczywo, chipsy zbożowe, chleb, herbatniki, kasze spożywcze, kawa nienaturalna, makarony, makarony spożywcze, mąka spożywcza, mąka, muesli, płatki zbożowe, przyprawy, preparaty roślinne zastępujące kawę, wyroby cukiernicze, preparaty zbożowe, **31** otręby zbożowe, zboże w ziarnach nieprzetworzone, nasiona zbóż, ziarna zbóż.

(111) **186695** (220) 2004 09 09 (210) 285207
 (151) 2007 02 26 (441) 2004 12 13
 (732) KAPEXIM Gołębiewski, Nguyen Spółka Jawna, Warszawa, PL.
 (540)



Kolor znaku: niebieski, czerwony, biały
 (531) 1.1.1, 26.4.2, 29.1.1, 29.1.4, 29.1.6
 (510), (511) **25** piżamy, koszule nocne, bluzki, koszule męskie (polo), T-shirty, spodnie, szorty, dresy, bluzy, spodnie dresowe, komplety dziecięce, swetry, kurtki, buty.

(111) **186696** (220) 2004 09 13 (210) 285336
 (151) 2007 01 17 (441) 2004 12 27
 (732) Maciej Stokowski, Izabelin, PL.
 (540)



Kolor znaku: biały, bordowy, żółty, czarny
 (531) 2.1.8, 26.1.1, 27.5.1, 29.1.14
 (510), (511) **38** transmisja programów radiowych, **41** dyskoteki, usługi klubowe, rozrywka, organizowanie przyjęć, fotografowanie, **43** kafeerie, restauracje, snack-bar, stołówki.

(111) **186697** (220) 2004 09 13 (210) 285351
 (151) 2007 01 17 (441) 2004 12 27
 (732) „FRAJDA 2” Spółka z o.o., Kraków, PL.
 (540)



Kolor znaku: złoty, biały, szary
 (531) 25.7.25, 27.5.1, 29.1.2, 29.1.6
 (510), (511) **35** zgrupowanie na rzecz osób trzecich pozwalający nabywcy wygodnie je oglądać i kupować w sklepie lub hurtowni z artykułami branży: alkoholowej, tytoniowej, spożywczej, przemysłowej, farmaceutycznej, agencje: import-eksport, usługi reklamowe, przedstawicielstwo handlowe podmiotów zagranicznych w kraju, doradztwo w zakresie prowadzenia działalności gospodarczej i zarządzania, prowadzenie interesów osób trzecich, **39** usługi transportowe, wynajem samochodów, przeładunek, magazynowanie, pakowanie, wynajem miejsc parkingowych, biura turystyczne i podróży (z wyjątkiem rezerwacji), **43** hotele, motele, restauracje, winiarnie, kawiarnie, placówki gastronomiczne, catering, usługi rezerwacji miejsc w hotelach i pensjonatach.

(111) **186698** (220) 2004 09 14 (210) 285379
 (151) 2007 01 17 (441) 2004 12 27
 (732) Safe Foods Corporation (Delaware corporation), North Little Rock, US.
 (540) CECURE
 (510), (511) **01** chemiczne preparaty do zwalczania drobnoustrojów o szerokim zastosowaniu, **05** chemiczne preparaty do zwalczania drobnoustrojów.

(111) **186699** (220) 2004 09 20 (210) 285600
 (151) 2007 02 21 (441) 2004 12 27
 (732) Zakład Przetwórstwa Mięsnego - Niewieścín R. W.
 Sznajdrowscy Spółka Jawna, Niewieścín, PL.
 (540)



Kolor znaku: brązowy, beżowy, biały, czerwony, różowy
 (531) 5.3.11, 5.9.6, 8.5.1, 9.1.10, 25.1.15, 27.5.1, 29.1.15
 (510), (511) **29** wyroby wędliniarskie i konserwy mięsne.

(111) **186700** (220) 2004 09 20 (210) 285601
 (151) 2007 02 21 (441) 2004 12 27
 (732) Zakład Przetwórstwa Mięsnego - Niewieścín R. W.
 Sznajdrowscy Spółka Jawna, Niewieścín, PL.
 (540)



Kolor znaku: żółty, różowy, biały, czerwony
 (531) 3.4.18, 25.1.15, 27.5.1, 29.1.14
 (510), (511) **29** mięso i jego przetwory, ekstrakty mięsne, pasztety
 mięsne, konserwy mięsne, wyroby wędliniarskie, tłuszcze zwierzęce,
 smalec, wyroby garmażeryjne.

(111) **186701** (220) 2004 09 20 (210) 285612
 (151) 2007 02 21 (441) 2004 12 27
 (732) Jarosław Grzymała, Wejherowo, PL.
 (540)



(531) 21.3.21, 27.5.1
 (510), (511) **35** prowadzenie sklepów z odzieżą.

(111) **186702** (220) 2004 09 21 (210) 285626
 (151) 2007 02 21 (441) 2004 12 27
 (732) Przedsiębiorstwo Usługowo-Produkcyjne „HOLBEX”
 Spółka z o.o., Stara Iwiczna, PL.
 (540) Oli - Femin
 (510), (511) **05** leki, również ziołowe, komponenty produktów die-
 tetycznych do celów leczniczych oraz leków, produkty dietetyczne,
 zwłaszcza dietetyczne środki spożywcze, suplementy diet - do celów
 leczniczych, nowa żywność, do celów leczniczych (nowa żywność to
 żywność i składniki żywności: zawierające lub składające się z gene-
 tycznie zmodyfikowanych organizmów, lub wyprodukowane na ba-
 zie genetycznie zmodyfikowanych organizmów, o nowej lub celowo
 zmodyfikowanej podstawowej strukturze molekularnej, składające
 się z, lub wyestrahowane z drobnoustrojów, grzybów lub wodoros-
 tów, składające się z, lub wyestrahowane z roślin i składniki żywno-
 ści pochodzące od zwierząt), **35** zgrupowanie na rzecz osób trzecich
 różnych towarów pozwalające nabywcy wygodnie je oglądać i ku-
 pować w małych sklepach różnych branż, zwłaszcza w aptece, skle-
 pie branży zielarskiej, dietetycznej, również tzw. „zdrowa żywność”,

zgrupowanie na rzecz osób trzecich różnych towarów pozwalające
 nabywcy wygodnie je oglądać i kupować w dużym sklepie branży
 spożywczej i/lub dietetycznej i/lub w dużej aptece, w dużym sklepie
 wielobranżowym i/lub w supermarkecie (hipermarkecie) i/lub w hur-
 towni, zgrupowanie na rzecz osób trzecich różnych towarów, zwłasz-
 cza artykułów branży farmaceutycznej, dietetycznej, ziołowej i/lub
 spożywczej, za pośrednictwem systemu telezakupów, pozwalające
 nabywcy wygodnie je oglądać i kupować, przy wykorzystaniu środ-
 ków telekomunikacji, zgrupowanie na rzecz osób trzecich różnych
 towarów pozwalające nabywcy wygodnie oglądać i kupować te to-
 wary na stronie internetowej, dotyczącej sprzedaży różnorodnych ar-
 tykułów, zwłaszcza artykułów branży farmaceutycznej, dietetycznej,
 ziołowej i/lub spożywczej, **39** usługi w zakresie konfekcjonowania
 towarów, zwłaszcza produktów farmaceutycznych i dietetycznych.

(111) **186703** (220) 2004 09 21 (210) 285627
 (151) 2007 02 21 (441) 2004 12 27

(732) Przedsiębiorstwo Usługowo-Produkcyjne „HOLBEX”

Spółka z o.o., Stara Iwiczna, PL.

(540) Aqua - Femin

(510), (511) **05** leki, również ziołowe, komponenty produktów die-
 tetycznych do celów leczniczych oraz leków, produkty dietetyczne,
 zwłaszcza dietetyczne środki spożywcze, suplementy diet - do celów
 leczniczych, nowa żywność, do celów leczniczych (nowa żywność to
 żywność i składniki żywności: zawierające lub składające się z gene-
 tycznie zmodyfikowanych organizmów, lub wyprodukowane na ba-
 zie genetycznie zmodyfikowanych organizmów, o nowej lub celowo
 zmodyfikowanej podstawowej strukturze molekularnej, składające
 się z, lub wyestrahowane z drobnoustrojów, grzybów lub wodoros-
 tów, składające się z, lub wyestrahowane z roślin i składniki żywno-
 ści pochodzące od zwierząt), **35** zgrupowanie na rzecz osób trzecich
 różnych towarów pozwalające nabywcy wygodnie je oglądać i ku-
 pować w małych sklepach różnych branż, zwłaszcza w aptece, skle-
 pie branży zielarskiej, dietetycznej, również tzw. „zdrowa żywność”,
 zgrupowanie na rzecz osób trzecich różnych towarów pozwalające
 nabywcy wygodnie je oglądać i kupować w dużym sklepie branży
 spożywczej i/lub dietetycznej i/lub w dużej aptece, w dużym sklepie
 wielobranżowym i/lub w supermarkecie (hipermarkecie) i/lub w hur-
 towni, zgrupowanie na rzecz osób trzecich różnych towarów, zwłasz-
 cza artykułów branży farmaceutycznej, dietetycznej, ziołowej i/lub
 spożywczej, za pośrednictwem systemu telezakupów, pozwalające
 nabywcy wygodnie je oglądać i kupować, przy wykorzystaniu środ-
 ków telekomunikacji, zgrupowanie na rzecz osób trzecich różnych
 towarów pozwalające nabywcy wygodnie oglądać i kupować te to-
 wary na stronie internetowej, dotyczącej sprzedaży różnorodnych ar-
 tykułów, zwłaszcza artykułów branży farmaceutycznej, dietetycznej,
 ziołowej i/lub spożywczej, **39** usługi w zakresie konfekcjonowania
 towarów, zwłaszcza produktów farmaceutycznych i dietetycznych.

(111) **186704** (220) 2004 09 21 (210) 285628
 (151) 2007 02 21 (441) 2004 12 27

(732) Przedsiębiorstwo Usługowo-Produkcyjne „HOLBEX”

Spółka z o.o., Stara Iwiczna, PL.

(540) OmegaCardio

(510), (511) **05** leki, również ziołowe, komponenty produktów die-
 tetycznych do celów leczniczych oraz leków, produkty dietetyczne,
 zwłaszcza dietetyczne środki spożywcze, suplementy diet - do celów
 leczniczych, nowa żywność, do celów leczniczych (nowa żywność to
 żywność i składniki żywności: zawierające lub składające się z gene-
 tycznie zmodyfikowanych organizmów, lub wyprodukowane na ba-
 zie genetycznie zmodyfikowanych organizmów, o nowej lub celowo
 zmodyfikowanej podstawowej strukturze molekularnej, składające
 się z, lub wyestrahowane z drobnoustrojów, grzybów lub wodoros-
 tów, składające się z, lub wyestrahowane z roślin i składniki żywno-
 ści pochodzące od zwierząt), **35** zgrupowanie na rzecz osób trzecich
 różnych towarów pozwalające nabywcy wygodnie je oglądać i ku-
 pować w małych sklepach różnych branż, zwłaszcza w aptece, skle-
 pie branży zielarskiej, dietetycznej, również tzw. „zdrowa żywność”,
 zgrupowanie na rzecz osób trzecich różnych towarów pozwalające
 nabywcy wygodnie je oglądać i kupować w dużym sklepie branży
 spożywczej i/lub dietetycznej i/lub w dużej aptece, w dużym sklepie
 wielobranżowym i/lub w supermarkecie (hipermarkecie) i/lub w hur-
 towni, zgrupowanie na rzecz osób trzecich różnych towarów, zwłasz-

cza artykułów branży farmaceutycznej, dietetycznej, ziołowej i/lub spożywczej, za pośrednictwem systemu telezakupów, pozwalające nabywcy wygodnie je oglądać i kupować, przy wykorzystaniu środków telekomunikacji, zgrupowanie na rzecz osób trzecich różnych towarów pozwalające nabywcy wygodnie oglądać i kupować te towary na stronie internetowej, dotyczącej sprzedaży różnorodnych artykułów, zwłaszcza artykułów branży farmaceutycznej, dietetycznej, ziołowej i/lub spożywczej, **39** usługi w zakresie konfekcjonowania towarów, zwłaszcza produktów farmaceutycznych i dietetycznych.

(111) **186705** (220) 2004 09 21 (210) 285631
 (151) 2007 01 17 (441) 2004 12 27
 (732) MERCATOR MEDICAL S.A., Kraków, PL.
 (540) ORTHOPEG
 (510), (511) **10** medyczne rękawice.

(111) **186706** (220) 2004 09 21 (210) 285632
 (151) 2007 01 17 (441) 2004 12 27
 (732) MERCATOR MEDICAL S.A., Kraków, PL.
 (540) GYNOGLOVE
 (510), (511) **10** medyczne rękawice.

(111) **186707** (220) 2004 09 22 (210) 285714
 (151) 2007 02 14 (441) 2004 12 27
 (732) Jarosław Gorczyca, Koszalin, PL.
 (540) PABIEDA
 (510), (511) **09** płyty i taśmy fonograficzne, dyski i taśmy do rejestracji dźwięku, **35** usługi w zakresie zarządzania działalnością artystyczną, obróbka tekstów, **41** usługi świadczone przez zespoły muzyczne, usługi w zakresie kompozycji muzycznych i tekstów piosenek, usługi związane z organizacją i obsługą dyskotek, usługi nauczania gry na instrumentach muzycznych, usługi w zakresie organizowania koncertów, informacji o imprezach rozrywkowych, rozrywkowe usługi klubowe, usługi w zakresie nagrań muzycznych, usługi w zakresie wypożyczania nagrań dźwiękowych.

(111) **186708** (220) 2004 09 27 (210) 285828
 (151) 2007 02 26 (441) 2005 01 10
 (732) Przemysłowy Instytut Automatyki i Pomiarów „PIAP”, Warszawa, PL.
 (540) RECYKLOP
 (510), (511) **07** urządzenia do przetwarzania podzespołów i elementów metalowo-tworzywowych po demontażu sprzętu gospodarstwa domowego i narzędzi elektrycznych.

(111) **186709** (220) 2004 09 28 (210) 285914
 (151) 2007 01 26 (441) 2005 01 10
 (732) HOUSE OF SKILLS Spółka z o.o., Warszawa, PL.
 (540)

 e-Learning.pl

Kolor znaku: granatowy, zielony
 (531) 24.17.1, 26.4.2, 27.5.1, 29.1.3, 29.1.4
 (510), (511) **35** doradztwo w zakresie organizowania i prowadzenia działalności gospodarczej, doradztwo specjalistyczne w sprawach działalności gospodarczej, doradztwo w zakresie organizacji i zarządzania, **41** organizacja i prowadzenie konferencji i seminariów, edukacja pozaszkolna.

(111) **186710** (220) 2004 09 28 (210) 285919
 (151) 2007 01 26 (441) 2005 01 10
 (732) „Eko - Turystyka” Spółka z ograniczoną odpowiedzialnością, Warszawa, PL.
 (540) SOUND AND MORE
 (510), (511) **09** urządzenia i przyrządy elektroniczne, kinematograficzne, fotograficzne i optyczne, urządzenia do nagrywania, transmisji i reprodukcji dźwięku i obrazu, magnetyczne i optyczne nośniki danych, płyty i dyski czyste lub z nagraniami, **35** usługi reklamowe i promocyjne, usługi w zakresie publikowania tekstów reklamowych, usługi w zakresie reklamy radiowej, telewizyjnej i kinowej, usługi

marketingowe, usługi w zakresie dystrybucji materiałów reklamowych, usługi w zakresie obróbki tekstów reklamowych, usługi w zakresie organizowania wystaw w celach reklamowych, usługi w zakresie organizowania pokazów towarów, usługi w zakresie wynajmu czasu reklamowego w środkach przekazu, usługi w zakresie wynajmu miejsc na reklamy, usługi w zakresie nagrywania reklam, usługi w zakresie produkcji reklam radiowych, telewizyjnych i kinowych, **41** usługi w zakresie nagrywania i zgrzywania muzyki i filmów, usługi w zakresie produkcji i postprodukcji filmowej i telewizyjnej, usługi w zakresie montażu dźwięku i obrazu, usługi w zakresie nagrywania muzyki filmowej.

(111) **186711** (220) 2004 09 28 (210) 285920
 (151) 2007 01 26 (441) 2005 01 10
 (732) „Eko - Turystyka” Spółka z ograniczoną odpowiedzialnością, Warszawa, PL.
 (540)



SOUND AND MORE

Kolor znaku: czarny, srebrny
 (531) 26.1.4, 26.4.1, 27.5.1, 29.1.12
 (510), (511) **09** urządzenia i przyrządy elektroniczne, kinematograficzne, fotograficzne i optyczne, urządzenia do nagrywania, transmisji i reprodukcji dźwięku i obrazu, magnetyczne i optyczne nośniki danych, płyty i dyski czyste lub z nagraniami, **35** usługi reklamowe i promocyjne, usługi w zakresie publikowania tekstów reklamowych, usługi w zakresie reklamy radiowej, telewizyjnej i kinowej, usługi marketingowe, usługi w zakresie dystrybucji materiałów reklamowych, usługi w zakresie obróbki tekstów reklamowych, usługi w zakresie organizowania wystaw w celach reklamowych, usługi w zakresie organizowania pokazów towarów, usługi w zakresie wynajmu czasu reklamowego w środkach przekazu, usługi w zakresie wynajmu miejsc na reklamy, usługi w zakresie nagrywania reklam, usługi w zakresie produkcji reklam radiowych, telewizyjnych i kinowych, **41** usługi w zakresie nagrywania i zgrzywania muzyki i filmów, usługi w zakresie produkcji i postprodukcji filmowej i telewizyjnej, usługi w zakresie montażu dźwięku i obrazu, usługi w zakresie nagrywania muzyki filmowej.

(111) **186712** (220) 2004 09 28 (210) 285928
 (151) 2007 01 26 (441) 2005 01 10
 (732) Przedsiębiorstwo Handlowo-Usługowe BEROTEX Jarosław Majtczak, Łódź, PL.
 (540) BX
 (510), (511) **26** suwaki, taśmy suwakowe.

(111) **186713** (220) 2004 09 30 (210) 286011
 (151) 2007 02 21 (441) 2005 01 10
 (732) PROMO INFO Paweł Szar, Sulejówek, PL.
 (540)

 promo info

Kolor znaku: czarny, pomarańczowy
 (531) 26.3.1, 27.5.1, 29.1.12
 (510), (511) **35** obróbka tekstów, promocja sprzedaży dla osób trzecich, agencje reklamowe, dystrybucja materiałów reklamowych: próbek, druków, prospektów, broszur, organizowanie wystaw w celach handlowych lub reklamowych, reklama za pośrednictwem sieci komputerowej, publikowanie tekstów reklamowych, rozpowszechnianie ogłoszeń reklamowych, reklamy korespondencyjne, reklamy prasowe, reklamy radiowe, reklamy telewizyjne, rozpowszechnianie materiałów reklamowych: próbek, druków, prospektów, broszur, sortowanie danych w bazach komputerowych, usługi stenografii, organizowanie targów w celach handlowych lub reklamowych, uak-

tualnianie materiałów reklamowych, wynajem czasu reklamowego we wszystkich środkach przekazu, wynajmowanie miejsc na umieszczanie ogłoszeń lub reklam, dekorowanie wystaw sklepowych, profesjonalne zarządzanie działalnością artystyczną, **41** nagrywanie filmów na taśmach wideo (filmowanie), pisanie scenariuszy, usługi studia nagrań, montaż taśm wideo, **42** projektowanie dekoracji wnętrz, projektowanie opakowań, projektowanie oprogramowania komputerowego, stylizacja (wzornictwo przemysłowe), tworzenie i utrzymywanie stron internetowych dla osób trzecich, zarządzanie prawami autorskimi, usługi artystów grafików.

(111) **186714** (220) 2004 10 06 (210) 286225
(151) 2007 02 08 (441) 2005 01 10
(732) Fabryka Materacy „JANPOL” Sp. z o.o., Orzesze - Jaśkowice, PL.
(540)



Kolor znaku: pomarańczowy w odcieniach, granatowy

(531) 26.1.2, 26.11.25, 27.5.1, 29.1.12
(510), (511) **20** materace, poduszki, łóżka, stelaże, wkłady szczelkowe do łóżek, **24** bielizna pościelowa, kołdry, narzuty, wkłady ocieplające, **35** zgromadzenie towarów: materacy, poduszki, łóżek, stelaży, wkładów szczelkowych do łóżek, bielizny pościelowej, kołder, narzut, wkładów ocieplających w hurtowni i w sklepie, umożliwiające klientom ich swobodne oglądanie i zakup.

(111) **186715** (220) 2004 10 07 (210) 286251
(151) 2007 02 26 (441) 2005 01 10
(732) POZNAŃSKIE ZAKŁADY ZIELARSKIE „HERBAPOL” S.A., Poznań, PL.
(540) alcepalan
(510), (511) **03** kosmetyki do pielęgnacji i upiększania ciała, skóry, włosów i paznokci: kremy, lotiony, śmietanki, żele, mleczka, balsamy, **05** produkty farmaceutyczne.

(111) **186716** (220) 2004 10 11 (210) 286348
(151) 2007 02 05 (441) 2005 01 24
(732) Halina Olszewska, Warszawa, PL.
(540)



Kolor znaku: czerwony

(531) 25.1.5, 27.5.1, 29.1.1
(510), (511) **33** wino, wódka, whisky, napoje alkoholowe, **43** usługi restauracji, kawiarni, barów, przygotowanie dań: żywność i napoje oraz ich dostawa.

(111) **186717** (220) 2004 10 10 (210) 286355
(151) 2007 02 05 (441) 2005 01 10
(732) „SOBIK” - Zakład Produkcyjny Spółka z o.o., Bielsko-Biała, PL.
(540)



Kolor znaku: niebieski, czerwony, biały

(531) 3.4.1, 8.3.1, 19.1.4, 27.5.1, 29.1.1, 29.1.4
(510), (511) **29** tłuszcze zwierzęce, masło.

(111) **186718** (220) 2004 10 10 (210) 286356
(151) 2007 02 05 (441) 2005 01 10
(732) „SOBIK” - Zakład Produkcyjny Spółka z o.o., Bielsko-Biała, PL.
(540)



Kolor znaku: niebieski, czerwony, biały, żółto-brązowy (stare złoto)

(531) 2.1.1, 8.3.1, 19.1.4, 26.4.2, 27.5.1, 29.1.15
(510), (511) **29** masło, produkty nabiałowe.

(111) **186719** (220) 2004 10 15 (210) 286619
(151) 2007 02 08 (441) 2005 01 24
(732) Mirosław Borkowski, Grudziądz, PL.

(540) JUTEX
(510), (511) **37** wulkanizacja opon, **39** usługi transportowe autobusowe, dostarczanie towarów, magazynowanie, pakowanie produktów, pakowanie towarów, przewodniczki, transport rzeczny, transport samochodowy, transport kolejowy, transport morski, transport pasażerski, składowanie towarów, spedycja.

(111) **186720** (220) 2004 10 18 (210) 286649
(151) 2007 02 08 (441) 2005 01 24
(732) „Maspex” Spółka z ograniczoną odpowiedzialnością, Wadowice, PL.

(540) BRUMI
(510), (511) **29** bita śmietana, mleko, chrupki owocowe, galaretki jadalne, jogurt, jogurt z kawałkami owoców, owoce kandyzowane, kefir, kielbasy, buliony spożywcze, mięso, wędliny, produkty mleczne, produkty mleczne z owocami, napoje mleczne z sokami owocowymi, śmietana, mrożone mieszanki mięsno-warzywne, mrożone owoce, mrożone warzywa, sałatki owocowe, sałatki owocowe, sałatki warzywne, napoje na bazie mleka, sery, mrożone mieszanki owocowo-warzywne, warzywa gotowane, warzywa konserwowane, warzywa suszone, soki z mięszem owocowym, napoje z mięszem owocowym, nektary z mięszem owocowym, **30** czekolada, kakao, kawa, napoje na bazie czekolady, napoje na bazie kakao, napoje na bazie kawy, cappuccino, herbata, herbatniki, słodczyce, cukierki, batony czekoladowe, lody, lody spożywcze, lody spożywcze w proszku, chleb, sosy do mięs, sosy w płynie, w paście, sosy instant, wyroby zbożowe, wyroby z ziaren zbożowych, żywność preparowana otrzymywana przez pęcznienie lub prażenie zbóż, wyroby na bazie mąki, płatki zbożowe, płatki kukurydziane, wyroby na bazie mąki, pieczywo chrupkie, jogurt mrożony, makarony, galaretki owocowe, kasze spożywcze, mąka kukurydziana, mąka pszenna, przyprawy, muesli, ryż, puddingi, ciasto, paluszki, batony zbożowe, zbożowe płatki śniadaniowe, **32** napoje bezalkoholowe, soki, soki z błonnikiem, nektary, napoje, sok z pomidorów, syropy do napojów, soki z guaraną, napoje z guaraną, soki wzbogacone witaminami, napoje wzbogacone witaminami, napoje izotoniczne, proszek do sporządzania napojów.

(111) **186721** (220) 2003 09 19 (210) 270161
(151) 2006 12 21 (441) 2004 03 22
(732) AngloBud S.C. Christopher John, Konrad Piorunek, Żółwin, PL.
(540)



Kolor znaku: biały, czerwony, niebieski

(531) 26.3.1, 26.11.1, 27.5.1, 29.1.1, 29.1.4

(510), (511) **01** środki do konserwacji betonu, środki do napowietrzania betonu, środki do konserwacji cementu, środki wodo uszczelniające do betonu, środki przyspieszające wiązanie betonu, środki opóźniające wiązanie betonu, środki zastępujące wapno w betonie, substancje powierzchniowo czynne, spoiwa do betonu, środki zabezpieczające przed przemarzaniem betonu, płyny wodoszczelne do cegły, drewna, kamienia i betonu, plastyfikatory do betonu.

(111) **186722** (220) 2003 12 15 (210) 273922
(151) 2007 01 04 (441) 2004 04 19
(732) PPHU TEONA Krystyna Fikus, Krotoszyn, PL.
(540) TEONA

(510), (511) **24** bielizna pościelowa, prześcieradła, bielizna stołowa, obrusy, kapy pikowane, patchwork, narzuty na łóżka, pokrowce na poduszki, ręczniki, zasłony, pledy, **25** odzież z tkanin naturalnych i sztucznych, odzież z dzianin damska, dziecięca i młodzieżowa, wyroby dziewiarskie, T-shirty, bielizna, bluzki, spodnie, spódnice, suknie, marynarki, kostiumy, garsonki, ubrania wierzchnie.

(111) **186723** (220) 2004 04 07 (210) 279001
(151) 2007 01 26 (441) 2004 07 12
(732) United Parcel Service of America, Inc., Atlanta, US.
(540) EROADNET

(510), (511) **09** komputerowe programy, komputerowy sprzęt i oprogramowanie, komputerowe peryferia, **39** biznesowe usługi konsultacyjne w zakresie tras i rozkładów jazdy środków lokomocji w odniesieniu do dostarczania/dostaw dokumentów, paczek/pakunków oraz ładunku/frachtu.

(111) **186724** (220) 2004 04 08 (210) 279047
(151) 2007 02 19 (441) 2004 07 12
(732) Politechnika Szczecińska, Szczecin, PL.
(540)



(531) 3.7.1, 14.3.1, 14.7.1, 17.5.1, 24.1.5, 27.5.1
(510), (511) **16** afisze, plakaty, albumy, blankiety, broszury, druki, emblematy, kalendarze, katalogi, koperty, karty pocztowe, książki, materiały do nauczania, notatniki, notesy, papier listowy, papeteria, pióra, ołówki, plakaty, okładki, obwoluty, **41** edukacja, informacja o edukacji, nauczanie, nauczanie korespondencyjne, organizowanie konferencji, publikowanie książek, wypożyczanie książek, organizowanie obozów i imprez sportowych, organizowanie konkursów edukacyjnych lub rozrywkowych, organizowanie i prowadzenie konferencji, seminariów, sympozjów, zjazdów, publikowanie tekstów innych niż reklamowe, **42** administrowanie stronami sieciowymi, analizy chemiczne, analizy systemów komputerowych, architektura, badania chemiczne, badania geologiczne, badania techniczne, badania w dziedzinie mechaniki, prace badawczo-rozwojowe, prace naukowe, badawcze, wdrożeniowe, projektowanie budynków, doradztwo w zakresie ochrony środowiska, ekspertyzy inżynierskie, projektowanie systemów komputerowych, planowanie urbanistyczne, testowanie pojazdów, doradztwo w zakresie własności intelektualnej.

(111) **186725** (220) 2004 05 05 (210) 280421
(151) 2006 11 23 (441) 2004 08 09
(732) Wytwórnia Klejów i Zapraw Budowlanych ATLAS Grzelak i Wspólnicy Spółka Jawna, Łódź, PL.
(540) RÓBMY SWOIM

(510), (511) **01** surowce mineralne, kleje i zaprawy klejowe, **02** pokrywające powierzchnie dekoracyjne i ochronne kompozycje trwałe lub tymczasowe, podkłady, szpachłówki, powłoki gruntowe, środki zabezpieczające przed niszczeniem mury i inne materiały, wszystkie w formie preparatów proszkowych, płynnych, półpłynnych i rozpyla-

nych (w tym w aerozolu) oraz rozcieńczalniki do powyższych związków i preparatów, **17** masy uszczelniające i hydroizolujące, preparaty płynne, półpłynne i w postaci proszku do rozprowadzenia cieczą, przeznaczone do uzyskiwania powłok uszczelniających i hydroizolujących w budownictwie, **19** materiały budowlane niemetalowe, elementy budowlane i półfabrykaty zawierające gips, gips, zaprawy gipsowe, zaprawy budowlane, niemetalowe elementy konstrukcyjne do systemów suchej zabudowy, belki, boazeria drewniana i niemetalowa, deski, drewno budowlane, drewno forniowane obrobione, drewno po częściowej obróbce, drzwi i drzwi składane niemetalowe, klepka podłogowa, listwy drewniane, łufiki, okna, ramy niemetalowe, sklejka, tworzywa sztuczne w postaci płyt, form, kształtowników budowlanych, płytki ceramiczne, szkło budowlane, żaluzje niemetalowe .

(111) **186726** (220) 2004 05 18 (210) 280900
(151) 2007 01 04 (441) 2004 08 23
(732) „ATIS-SMOK” Sp. z o.o., Brzeźnica, PL.
(540) atis

(510), (511) **16** katalogi produktów cukierniczych i spożywczych, wizerunki, serwetki, banery z folii, opakowania, torby, worki, woreczki z papieru i tworzyw sztucznych, wyroby z kartonu, pudła, pudełka tekturowe, papierowe, z tworzyw sztucznych, taśmy przylepne z folii, zawiadomienia, teczki z tworzyw sztucznych, **30** makarony, tortille, wyroby cukiernicze, mąka, produkty z mąki, kasze, drożdże, ciasta, enzymy do ciast, pieczywo, gofry, preparaty i produkty zbożowe, aromaty do ciast, ciasto w proszku i głęboko mrożone, napoje na bazie kawy, herbaty, kakao, czekolady, lody spożywcze, mięso w cieście, ciastka, ciastka z owocami, płatki zbożowe, pizze, pierożki, słodczyce, żywność na bazie mąki, **35** usługi w zakresie zgrupowania towarów spożywczych pozwalające nabywcy wygodnie je wybierać i kupować w punktach sprzedaży detalicznej i hurtowej oraz oferowanie tych towarów poprzez internet, informacja handlowa w internecie.

(111) **186727** (220) 2004 06 04 (210) 281655
(151) 2007 01 03 (441) 2004 09 06
(732) KREISEL - Technika Budowlana Spółka z o.o., Poznań, PL.
(540) BUDOSZCZEL-H
(510), (511) **19** zaprawy budowlane.

(111) **186728** (220) 2004 06 26 (210) 282454
(151) 2006 11 27 (441) 2004 10 04
(732) SUNCRAFT Sp. z o.o., Michałowice, PL.
(540)



Kolor znaku: czarny, żółty, czerwony

(531) 5.5.19, 5.5.20, 27.5.1, 29.1.13
(510), (511) **42** projektowanie znaków towarowych, oznaczeń, wskaźników i temu podobnych, produktów, wzorów, w tym wzorów przemysłowych i innych produktów wzornictwa ze szczególnym uwzględnieniem wzornictwa przemysłowego .

(111) **186729** (220) 2004 07 21 (210) 283489
(151) 2007 01 30 (441) 2004 11 02
(732) „ARCUS” Sp. z o.o., Warszawa, PL.
(540)



Kolor znaku: niebieski, biały

(531) 26.2.7, 27.5.1, 29.1.4
(510), (511) **09** urządzenia audiowizualne, drukarki komputerowe, kopiarki, programy komputerowe, komputerowe urządzenia peryferyjne, komputery, wagi do listów, urządzenia wielofunkcyjne z możliwością kopiowania, drukowania, skanowania i faksowania, urządze-

nia do personalizacji kart plastikowych, **16** adresarki, urządzenia do laminowania, urządzenia do bindowania, urządzenia do frankowania, niszczarki dokumentów, powielacze, kopertownice, składacze, systemy do produkcji broszur, **37** instalowanie i naprawa urządzeń elektrycznych, instalowanie, konserwacja i naprawy komputerów, drukarek, kopiarek, urządzeń audiowizualnych, wag do listów, urządzeń wielofunkcyjnych, adresarek laminatorów, bindownic, frankownic, niszczarek, powielaczy, kopertownic, składaczy, systemów do produkcji broszur, urządzeń do personalizacji kart plastikowych, instalowanie i konserwacja oprogramowania.

(111) **186730** (220) 2004 07 22 (210) 283548
 (151) 2007 01 10 (441) 2004 11 02
 (732) „CLASSEN-POL” S.A., Zwonowice, PL.
 (540)



(531) 5.3.11, 5.3.14
 (510), (511) **06** metalowy osprzęt do drzwi, **19** drewno konstrukcyjne, drewno obrobione, drewno klejone, listwy klejone i okleinowane, płyty ściennie, płyty podłogowe, parapety, płyty meblowe, listwy wykończeniowe, drzwi niemetalowe, ościeżnice niemetalowe, **20** drzwi meblowe, blaty, niemetalowy osprzęt do drzwi, galanteria drewniana.

(111) **186731** (220) 2004 07 22 (210) 283569
 (151) 2007 02 07 (441) 2004 11 02
 (732) Polska Telefonia Cyfrowa Sp. z o.o., Warszawa, PL.
 (540) Era Tak Tak Happy

(510), (511) **09** aparaty telefoniczne, przewody, słuchawki telefoniczne, telefony komórkowe, zestawy głośno mówiące, anteny, baterie do tych telefonów, ładowarki, obudowy kolorowe, zestawy słuchawkowe, karty PCMCIA, obudowy, uchwyty i pokrowce do telefonów komórkowych, karty telefoniczne do automatów, karty telefoniczne do telefonów komórkowych, karty sim, urządzenia do przetwarzania informacji, współpracujące z komputerami w zakresie przekazywania dźwięku i obrazu, czyste i zapisane magnetyczne nośniki danych, audio i video, **35** usługi w zakresie reklamy: organizacja kampanii reklamowych, wynajem i sprzedaż miejsca i czasu na reklamy, usługi w zakresie dystrybucji i doręczania prospektów reklamowych, ofert sprzedaży i próbek reklamowych, również za pośrednictwem sieci teleinformatycznych - internetu, pośrednictwo w sprzedaży towarów za pośrednictwem internetu, usługi rejestrowania, kompilacji, systematyzacji pisemnych informacji, dostarczanie pakietów informacji reklamowych, tekstów reklamowych dostosowanych do indywidualnych wymagań odbiorcy, usługi informacji o działalności gospodarczej i handlowej, oferowanie sprzedaży usług w zakresie rozrywki, turystyki i organizacji podróży usługi świadczone w systemie on-line w zakresie kupna i sprzedaży, sprzedaży aukcyjnej i promocyjnej towarów i usług, usługi w zakresie umożliwiania wymiany informacji i konwersacji dotyczących reklamy i handlu w czasie realnym za pośrednictwem sieci teleinformatycznych internet i telefonów komórkowych, **36** usługi w zakresie pośrednictwa w zawieraniu umów ubezpieczeniowych, umów kredytowych za pośrednictwem telefonu i sieci teleinformatycznych internet, sprawdzanie stanu konta za pośrednictwem telefonu i sieci teleinformatycznych internet, **38** usługi świadczone przez operatora sieci telefonii komórkowej w zakresie obsługi połączeń abonentów telefonii komórkowej, usługi przekazywania głosu i obrazu w systemie przekazu fonicznego i cyfrowego, usługi telexowych i telefaksowych, usługi w zakresie zbierania i przekazywania informacji, przesyłanie informacji tekstowej i obrazowej za pośrednictwem komputerów i sieci informatycznych, przekazywanie danych przy pomocy terminali komputerowych, przesyłanie wiadomości, danych, głosu i obrazu za pomocą przekazu satelitarne, usługi przekazywania poczty elektronicznej za pośrednictwem sieci telefonii komórkowej i telefonów komórkowych, udostępnianie połączeń z sieciami informatycznymi, wypożyczanie urządzeń służących do przekazywania głosu, obrazu, i danych za pomocą telefonii analogowej, cyfrowej, satelitarnej, udostępnianie stron internetowych za pośrednictwem telefonii komórkowej bezpośrednio na wyświetlaczu aparatu telefonicznego, usługi

w zakresie umożliwiania wymiany informacji i konwersacji w czasie realnym za pośrednictwem sieci teleinformatycznych internet i telefonów komórkowych, zbieranie i przekazywanie informacji, przekazywanie informacji lokalnej dotyczącej obszaru na którym znajduje się odbiorca zgodnie z indywidualnymi wymaganiami, przekazywanie pisemnych informacji za pośrednictwem sieci telefonicznych, internetu, **39** udzielanie informacji telefonicznych w zakresie turystyki, organizacji podróży, **41** usługi nauczania i rozrywki prowadzone za pośrednictwem sieci teleinformatycznych internet i telefonów komórkowych, organizowanie konkursów edukacyjnych i rozrywkowych, organizacja gier rozrywkowych, przeprowadzanie plebiscytów, udzielanie informacji telefonicznych w zakresie rozrywki.

(111) **186732** (220) 2004 08 23 (210) 284661
 (151) 2007 02 05 (441) 2004 11 29
 (732) Miglack - Michał Łącki, Warszawa, PL.
 (540) Kidney
 (510), (511) **25** odzież, obuwie, nakrycia głowy.

(111) **186733** (220) 2004 08 23 (210) 284662
 (151) 2007 02 05 (441) 2004 11 29
 (732) Miglack - Michał Łącki, Warszawa, PL.
 (540) Outnorm wear
 (510), (511) **25** odzież, obuwie, nakrycia głowy.

(111) **186734** (220) 2004 09 22 (210) 285680
 (151) 2007 01 16 (441) 2004 12 27
 (732) GoTo Tobiasz Niemirow, Olsztyn, PL.
 (540)



(531) 27.5.1
 (510), (511) **43** usługi restauracyjne, barowe, usługi barów szybkiej obsługi i samoobsługowych, kafeterie, kawiarnie, przygotowanie posiłków, żywności i napojów oraz ich dostawa.

(111) **186735** (220) 2004 09 22 (210) 285681
 (151) 2007 01 10 (441) 2004 12 27
 (732) GoTo Tobiasz Niemirow, Olsztyn, PL.
 (540)



Kolor znaku: żółty, czarny
 (531) 15.7.1, 24.5.1, 26.4.3, 27.5.1, 29.1.2
 (510), (511) **43** usługi barowe, szybkiej obsługi i samoobsługowe, kafeterie, kawiarnie, restauracje, przygotowanie posiłków, żywności i napojów oraz ich dostawa.

(111) **186736** (220) 2004 09 22 (210) 285683
 (151) 2007 03 02 (441) 2004 12 27
 (732) Przedsiębiorstwo Produkcyjno-Usługowe „Omega”
 Sp. z o.o., Gdańsk, PL.
 (540)



(531) 26.1.1, 27.5.1

(510), (511) **09** Instrumenty do wyznaczania azymutu, aparatura kontrolno sterująca, alarmy antywłamaniowe, antywłamaniowe urządzenia ostrzegawcze, urządzenia nawigacyjne do pojazdów, urządzenia do pomiaru odległości, urządzenia pomiarowe, symulatory do sterowania i kontroli pojazdów, przyrządy do rejestrowania odległości, przyrządy do rejestrowania czasu, rejestratory przebytej drogi dla pojazdów, urządzenia do przetwarzania informacji, przenośna aparatura radiokomunikacyjna, oprogramowanie do komputerów, **12** urządzenia antywłamaniowe do pojazdów, układy sterowania do pojazdów lądowych.

(111) **186737** (220) 2004 10 22 (210) 286894
 (151) 2007 02 26 (441) 2005 01 24
 (732) „VIDICON” Spółka z ograniczoną odpowiedzialnością, Wrocław, PL.
 (540) VTVISION

(510), (511) **09** urządzenia i wyposażenie do systemów przemysłowej rejestracji obrazów i dźwięku jak: kamery, obiektywy, wideofony, karty wizyjne do cyfrowej rejestracji obrazu, monitory obrazowe z wyposażeniem, elektroniczne systemy sygnalizacji i rejestracji napadów i włamań jak: urządzenia ostrzegawcze antywłamaniowe, alarmy antywłamaniowe, czujniki, sygnalizatory, centrale alarmowe i wyposażenie do nich.

(111) **186738** (220) 2004 10 22 (210) 286899
 (151) 2007 02 26 (441) 2005 01 24
 (732) Lubelskie Zakłady Przemysłu Spirytusowego POLMOS Spółka Akcyjna, Lublin, PL.
 (540)



(531) 1.7.6, 25.1.1, 26.4.1, 27.5.1
 (510), (511) **33** wódka.

(111) **186739** (220) 2004 10 22 (210) 286900
 (151) 2007 02 26 (441) 2005 01 24
 (732) Lubelskie Zakłady Przemysłu Spirytusowego POLMOS Spółka Akcyjna, Lublin, PL.
 (540)



(531) 1.7.6, 3.4.1, 25.1.1, 26.4.1, 27.5.1
 (510), (511) **33** wódka.

(111) **186740** (220) 2004 10 22 (210) 286901
 (151) 2007 02 26 (441) 2005 01 24
 (732) Lubelskie Zakłady Przemysłu Spirytusowego POLMOS Spółka Akcyjna, Lublin, PL.
 (540)



(531) 1.7.6, 3.4.1, 25.1.1, 26.4.1, 27.5.1
 (510), (511) **33** wódka.

(111) **186741** (220) 2004 10 22 (210) 286902
 (151) 2007 02 26 (441) 2005 01 24
 (732) Lubelskie Zakłady Przemysłu Spirytusowego POLMOS Spółka Akcyjna, Lublin, PL.
 (540)

Żubr Strong

(531) 27.5.1
 (510), (511) **33** wódka.

(111) **186742** (220) 2004 10 22 (210) 286903
 (151) 2007 02 26 (441) 2005 01 24
 (732) Lubelskie Zakłady Przemysłu Spirytusowego POLMOS Spółka Akcyjna, Lublin, PL.
 (540)

ŻUBR

(531) 1.7.6, 27.5.1
 (510), (511) **33** wódka.

(111) **186743** (220) 2004 10 28 (210) 287116
 (151) 2007 02 16 (441) 2005 02 07
 (732) Agencja Cateringowa PARTY Spółka z ograniczoną odpowiedzialnością, Warszawa, PL.
 (540)



Kolor znaku: biały, łososiowy, czarny
 (531) 2.9.14, 9.1.25, 27.5.1, 29.1.1, 29.1.6, 29.1.8

(510), (511) **41** organizowanie przyjęć w zakresie rozrywki, **43** przygotowywanie dań - żywności i napojów - na zamówienie oraz ich dostarczanie.

(111) **186744** (220) 2004 10 28 (210) 287137
 (151) 2007 02 16 (441) 2005 02 07
 (732) Lubelskie Zakłady Przemysłu Spirytusowego POLMOS
 Spółka Akcyjna, Lublin, PL.
 (540)

WÓDKA
 ŻOŁĄDKOWA
 GORZKA

(531) 27.5.1
 (510), (511) **33** wyroby alkoholowe.

(111) **186745** (220) 2004 10 28 (210) 287138
 (151) 2007 02 16 (441) 2005 02 07
 (732) Lubelskie Zakłady Przemysłu Spirytusowego POLMOS
 Spółka Akcyjna, Lublin, PL.
 (540)



Kolor znaku: pomarańczowy, czarny, złoty
 (531) 25.1.15, 27.5.1, 29.1.1, 29.1.2, 29.1.8
 (510), (511) **33** wyroby alkoholowe.

(111) **186746** (220) 2004 10 28 (210) 287149
 (151) 2007 02 16 (441) 2005 02 07
 (732) Société des Produits Nestlé S.A., Vevey, CH.
 (540) PLATINIUM
 (510), (511) **30** lody jadalne.

(111) **186747** (220) 2004 10 29 (210) 287193
 (151) 2007 02 07 (441) 2005 02 07
 (732) „CENTRUM PARKINGOWE” Spółka z o.o., Zielona Góra, PL.
 (540) GALERIA GRAFIT
 (510), (511) **36** administrowanie i zarządzanie nieruchomościami i lokalami użytkowymi, dzierżawa i wynajem lokali użytkowych, **39** usługi związane z parkowaniem samochodów, wynajmowanie miejsc parkingowych, **43** usługi świadczone przez bary, restauracje, kawiarnie i inne punkty gastronomiczne.

(111) **186748** (220) 2004 10 29 (210) 287199
 (151) 2007 02 07 (441) 2005 02 07
 (732) Hubert Trochimowicz, Warszawa, PL.
 (540) FAR VEDERE
 (510), (511) **35** organizowanie targów i wystaw w celach handlowych lub reklamowych, **41** organizowanie pokazów mody, agencje modelek i modeli, publikowanie książek i periodyków, w tym publikowanie on-line, organizowanie imprez artystycznych i estradowych.

(111) **186749** (220) 2004 10 29 (210) 287203
 (151) 2007 02 14 (441) 2005 02 07
 (732) Lubelskie Zakłady Przemysłu Spirytusowego „POLMOS”
 Spółka Akcyjna, Lublin, PL.

(540)

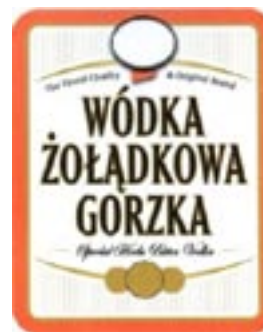

Kolor znaku: pomarańczowy, czarny, złoty, biały
 (531) 25.1.15, 26.1.1, 26.11.1, 27.5.1, 29.1.14
 (510), (511) **33** wyroby alkoholowe.

(111) **186750** (220) 2004 10 29 (210) 287204
 (151) 2007 02 12 (441) 2005 02 07
 (732) Lubelskie Zakłady Przemysłu Spirytusowego „POLMOS”
 Spółka Akcyjna, Lublin, PL.
 (540)



(531) 25.1.15, 26.1.1, 26.11.1, 27.5.1
 (510), (511) **33** wyroby alkoholowe.

(111) **186751** (220) 2004 08 30 (210) 284872
 (151) 2007 01 29 (441) 2004 12 13
 (732) SkySpot Networks Sp. z o.o., Poznań, PL.
 (540)



Kolor znaku: niebieski, ciemnoróżowy
 (531) 26.2.1, 26.11.3, 27.5.1, 29.1.1, 29.1.4
 (510), (511) **09** urządzenia telekomunikacyjne, radiokomunikacyjne, pomocniczy sprzęt do nich, urządzenia peryferyjne dla tele- i radiokomunikacji, komputery, procesory, urządzenia peryferyjne dla komputerów, modemy, urządzenia do zapisu, transmisji, odtwarzania danych i/lub obrazu i/lub dźwięku, nośniki danych, dyski, dyskowe urządzenia pamięciowe, dyskowe systemy operacyjne, interfejsy, bezprzewodowe systemy połączeń międzysieciowych, serwery z katalogami elektronicznymi, karty elektroniczne, czytniki kart, systemy zarządzania kartami elektronicznymi, **35** usługi organizowania, przechowywania, przetwarzania, weryfikacji, aktualizacji baz danych i zarządzania nimi, zgrupowanie na rzecz osób trzecich różnych towarów pozwalających nabywcy wygodnie je oglądać i kupować w sklepach z urządzeniami telekomunikacyjnymi, radiokomunikacyjnymi i komputerowymi z wyłączeniem ich transportu, **37** usługi w zakresie instalowania, napraw i konserwacji sprzętu telekomunikacyjnego, radiokomunikacyjnego, komputerowego, **38** usługi telekomunikacyjne, radiokomunikacyjne i teleinformatyczne, usługi transmisji danych, usługi dostępu do internetu, usługi telekomunikacyjne dostawców internetowych (providerów), usługi SMS, WAP, GPRS, umożliwiające wzajemne połączenia między telefonami bezprzewodowymi i globalną siecią komputerową, **42** usługi tworzenia i utrzy-

mywania stron internetowych osób trzecich oraz gospodarowania (hosting) tymi stronami, usługi transmisji głosu poprzez sieć komputerową (VoIP) w celu przetworzenia istniejących i/lub wskazanych sekwencji numerów na adres IP (Internet Protocol) lub na adres URL (Uniform Resource Locator) w celu umożliwienia dostępu, wyboru i wyświetlenia on-line zawartości w sieci bezprzewodowej.

(111) **186752** (220) 2004 10 11 (210) 286370
(151) 2007 02 05 (441) 2005 01 24

(732) WALLER POLSKA Spółka z o.o., Gdańsk, PL.

(540) VITACRYL

(510), (511) **03** środki przeciwpotowe, antyperspiranty, barwniki do celów kosmetycznych, saszetki zapachowe do bielizny, kosmetyki i ołówki do brwi, chusteczki nasączone płynami kosmetycznymi, preparaty do makijażu i do demakijażu, preparaty do depilacji, dezodoranty do użytku osobistego, esencje eteryczne, preparaty do golenia, preparaty kosmetyczne do kąpieli, do odchudzania i do opalania się, wody kolońskie, mleczka i maseczki kosmetyczne, kosmetyki, kredki do oczu, preparaty do pielęgnacji oraz farby i lakiery do włosów, lakiery i środki do usuwania lakierów do paznokci, maści i kremy do celów kosmetycznych, mieszaniny zapachowe, preparaty do mycia, mydła toaletowe, produkty perfumeryjne, pasty, proszki i płyny do zębów, patyczki z watą do celów kosmetycznych, preparaty do pielęgnacji, stylizacji i przedłużania paznokci, płyny akrylowe oraz proszki akrylowe do paznokci, sztuczne paznokcie, perfumy, pomadki do ust, preparaty kosmetyczne do rzęs, rzęsy sztuczne, kleje do mocowania sztucznych włosów, środki czyszczące do zębów, toniki kosmetyczne, środki do pielęgnacji i odświeżacze do ust, wosk do depilacji, zestawy kosmetyków.

(111) **186753** (220) 2004 10 11 (210) 286371
(151) 2007 02 05 (441) 2005 01 24

(732) WALLER POLSKA Spółka z o.o., Gdańsk, PL.

(540) AKADEMIA STYLIZACJI PAZNOKCI

(510), (511) **03** środki przeciwpotowe, antyperspiranty, barwniki do celów kosmetycznych, saszetki zapachowe do bielizny, kosmetyki i ołówki do brwi, chusteczki nasączone płynami kosmetycznymi, preparaty do makijażu i do demakijażu, preparaty do depilacji, dezodoranty do użytku osobistego, esencje eteryczne, preparaty do golenia, preparaty kosmetyczne do kąpieli, do odchudzania i do opalania się, wody kolońskie, mleczka i maseczki kosmetyczne, kosmetyki, kredki do oczu, preparaty do pielęgnacji oraz farby i lakiery do włosów, lakiery i środki do usuwania lakierów do paznokci, maści i kremy do celów kosmetycznych, mieszaniny zapachowe, preparaty do mycia, mydła toaletowe, produkty perfumeryjne, pasty, proszki i płyny do zębów, patyczki z watą do celów kosmetycznych, preparaty do pielęgnacji, stylizacji i przedłużania paznokci, płyny akrylowe oraz proszki akrylowe do paznokci, sztuczne paznokcie, perfumy, pomadki do ust, preparaty kosmetyczne do rzęs, rzęsy sztuczne, kleje do mocowania sztucznych włosów, środki czyszczące do zębów, toniki kosmetyczne, środki do pielęgnacji i odświeżacze do ust, wosk do depilacji, zestawy kosmetyków.

(111) **186754** (220) 2004 10 11 (210) 286372
(151) 2007 02 05 (441) 2005 01 24

(732) WALLER POLSKA Spółka z o.o., Gdańsk, PL.

(540) VITGEL

(510), (511) **03** środki przeciwpotowe, antyperspiranty, barwniki do celów kosmetycznych, saszetki zapachowe do bielizny, kosmetyki i ołówki do brwi, chusteczki nasączone płynami kosmetycznymi, preparaty do makijażu i do demakijażu, preparaty do depilacji, dezodoranty do użytku osobistego, esencje eteryczne, preparaty do golenia, preparaty kosmetyczne do kąpieli, do odchudzania i do opalania się, wody kolońskie, mleczka i maseczki kosmetyczne, kosmetyki, kredki do oczu, preparaty do pielęgnacji oraz farby i lakiery do włosów, lakiery i środki do usuwania lakierów do paznokci, maści i kremy do celów kosmetycznych, mieszaniny zapachowe, preparaty do mycia, mydła toaletowe, produkty perfumeryjne, pasty, proszki i płyny do zębów, patyczki z watą do celów kosmetycznych, preparaty do pielęgnacji, stylizacji i przedłużania paznokci, płyny akrylowe oraz proszki akrylowe do paznokci, sztuczne paznokcie, perfumy, pomadki do ust, preparaty kosmetyczne do rzęs, rzęsy sztuczne, kleje do mocowania sztucznych włosów, środki czyszczące do zębów,

toniki kosmetyczne, środki do pielęgnacji i odświeżacze do ust, wosk do depilacji, zestawy kosmetyków.

(111) **186755** (220) 2001 03 05 (210) 232427
(151) 2006 12 29

(732) Radio ZET Sp. z o.o., Warszawa, PL.

(540) SIÓDMY DZIEŃ TYGODNIA

(510), (511) **16** papier, karton i wyroby z tych materiałów nie ujęte w innych klasach, druki, materiały introligatorskie, fotografie, materiały piśmienne, kleje do materiałów piśmiennych lub do celów domowych, artykuły dla artystów, pędzle malarskie, maszyny do pisania i sprzęt biurowy z wyjątkiem mebli, materiały szkoleniowe i instruktażowe (z wyjątkiem aparatów), materiały reklamowe z papieru lub z tektury, materiały z tworzyw sztucznych do pakowania, nie ujęte w innych klasach, karty do gry, czcionki drukarskie, matryce, **35** usługi promocyjne i reklamowe, włączając promowanie i reklamowanie z pośrednictwem internetu, w prasie, radiu i telewizji, usługi marketingowe, systematyzacja i kompilacja informacji dla potrzeb baz danych, zarządzanie bazami danych, **38** przesyłanie informacji tekstowych, obrazowych i dźwiękowych za pośrednictwem internetu, emisja programów radiowych i telewizyjnych, transmisje i retransmisje programów, **41** publikowanie informacji tekstowych, obrazowych i dźwiękowych za pośrednictwem Internetu, usługi w zakresie rozrywki radiowej i telewizyjnej oraz rozrywki udostępnianej za pośrednictwem internetu, usługi wystawiennicze, prowadzenie i organizowanie transmisji i retransmisji programów radiowych i telewizyjnych, organizowanie i prowadzenie konkursów na antenie radiowej, telewizyjnej i na żywo podczas imprez rozrywkowych i kulturalnych, opracowywanie serwisów informacyjnych, usługi agencji informacyjnej i artystycznej, usługi w zakresie produkcji i montażu programów radiowych i telewizyjnych, organizowanie i prowadzenie konkursów edukacyjnych i rozrywkowych, usługi w zakresie produkcji i organizowania imprez rozrywkowych i kulturalnych, produkcja i montaż programów radiowych i telewizyjnych, rejestrowanie nagrań dźwiękowych i nagrań wideo na płytach oraz wszelkich nośnikach magnetycznych i optycznych, publikowanie tekstów w prasie, **42** usługi projektowe, usługi portalu internetowego, usługi komputerowe.

(111) **186756** (220) 2002 03 27 (210) 248304
(151) 2007 02 02 (441) 2002 10 07

(732) Andrzej Gajek, Toruń, PL.

(540) GASTAR

(510), (511) **06** metalowe uchwyty, zamki, klamki, zawiasy i sztyldy meblowe, metalowy osprzęt do mebli oraz okien i drzwi, **11** krany i akcesoria łazienkowe, **20** osprzęt niemetalowy do mebli.

(111) **186757** (220) 2002 09 30 (210) 255642
(151) 2007 01 04 (441) 2003 04 07

(732) „HAFTINA” Michalscy Spółka Jawna, Piotrków Trybunalski, PL.

(540) HAFTINA HAUS

(510), (511) **24** obrusy, serwety, nakrycia na łóżka i stoły.

(111) **186758** (220) 2002 12 02 (210) 258293
(151) 2007 01 10 (441) 2003 06 16

(732) „KABI” Spółka z o.o., Nowe Lipiny, PL.

(540) to twój styl

(510), (511) **06** okna metalowe, drzwi metalowe, **11** bidety, bojler, brodziki, grzejniki centralnego ogrzewania, dmuchawy grzejne, grzejna instalacja do dystrybucji wody, fontanny, grzejniki, hydranty, wyposażenie saun, kabiny natryskowe, urządzenia do kąpieli, miski klozetowe, kominki domowe, krany, kabiny do łaźni tureckich, natryski, prysznice, nawilżacze do grzejników centralnego ogrzewania, urządzenia do ogrzewania wody i powietrza, urządzenia do opalania się, piecyki, pisuary, płuczki ustępowe, płyty grzejne, instalacje sanitarne i aparatura, sedesy, suszarki do rąk i odzieży, toalety wc, umywalki, urządzenia do uzdatniania wody, wanny, wentylatory, suszarki do włosów, wodotryski ozdobne, wyciągi wentylacyjne, zlewozmywaki, zbiorniki wody kąpielowe, urządzenia do zmiękczenia wody, lampy oświetleniowe, profile do kabin natryskowych, **19** okna niemetalowe, drzwi niemetalowe, drzwi z tworzyw sztucznych, okna

z tworzyw sztucznych, **20** karnisze do zasłon, kosze niemetalowe, lustra, meble łazienkowe, pojemniki na bieliznę, pojemniki na ręczniki, stojaki na odzież, toaletki, parawany.

(111) **186759** (220) 2003 03 07 (210) 261959
 (151) 2007 01 03 (441) 2003 09 08
 (732) „ Echo Investment „ Spółka Akcyjna, Kielce, PL.
 (540)



Kolor znaku: zielony

(531) 27.5.5, 29.1.3

(510), (511) **36** usługi związane z nieruchomościami, zagospodarowanie nieruchomości, kupno i sprzedaż nieruchomości, wynajem nieruchomości, pośrednictwo w obrocie nieruchomościami, zarządzanie nieruchomościami, usługi finansowe, udzielanie pożyczek, pośrednictwo w udzielaniu pożyczek i kredytów, pośrednictwo i doradztwo finansowe, **37** budownictwo ogólne, budownictwo obiektów mieszkaniowych, handlowych, biurowych, użyteczności publicznej, przemysłowych, obiektów sportowych, budowa dróg, autostrad, lotnisk, wykonywanie robót konstrukcyjnych, wykonywanie robót instalacyjnych.

(111) **186760** (220) 2003 07 16 (210) 267476
 (151) 2006 11 16 (441) 2004 01 26
 (732) ATL Antoni Malinowski, Warszawa, PL.
 (540)



Kolor znaku: niebieski

(531) 3.1.1, 26.11.1, 27.5.1, 29.1.4

(510), (511) **09** etui do okularów, etui na pasie na telefon komórkowy, **16** piórniki szkolne, etui na przybory do pisania, pióra, długopisy, etui na noże do przecinania papieru, okładki, okładki na dokumenty, okładki na notesy, okładki na kalendarze, okładki konferencyjne, szkielety do kalendarzy, **18** torby, torby na zakupy, torby na ubrania, torby podróżne, torby plażowe, torby turystyczne, torby alpinistyczne, torby do noszenia niemowląt, torby listonosza, torby wędkarskie, torby fotograficzne, torby lekarskie, wykonane ze skóry lub imitacji skóry torebki damskie, torebki dziecięce, saszetki, portfele, portfele na karty wizytowe, telefoniczne, kredytowe, portmonetki, kosmetyczki, kosmetyczki na przybory toaletowe, teczki skórzane, teczki szkolne ze skóry, teczki na nuty, aktówki, biuwary, dyplomatyki, tornistry szkolne, przyborniki, przyborniki do nici, przyborniki do manicure, sakwy, komplety podróżne, pudełka, pudła na kapelusze, kasetki, smycze, strzemiona, wykonane ze skóry lub imitacji skóry, plecaki, plecaki szkolne, plecaki turystyczne, plecaki damskie, dziecięce, walizy, walizki, sakwy podróżne, sakwy myśliwskie, sakiewki, komplety podróżne, kufry, kufry podróżne, etui, etui na klucze, etui na telefony komórkowe, pasy, pasy damskie i męskie, sznury, strzemiona.

(111) **186761** (220) 2003 11 12 (210) 272454
 (151) 2007 01 05 (441) 2004 04 19
 (732) VALUE BASED ADVISORS Spółka z o.o., Wrocław, PL.
 (540) EVA

(510), (511) **35** doradztwo w sprawach działalności gospodarczej, doradztwo w zakresie zarządzania personelem, informacja o działalności gospodarczej, pozyskiwanie danych do komputerowych baz danych, systematyzacja danych w komputerowych bazach danych, zarządzanie działalnością gospodarczą, badania w dziedzinie działalności gospodarczej, agencje reklamowe, przygotowywanie zeznań podatkowych.

(111) **186762** (220) 2003 12 22 (210) 274317
 (151) 2007 03 02 (441) 2004 04 19
 (732) EkoNorm s.c. Marek Żak, Piotr Mikos, Grzegorz Oparczyk, Katowice, PL.
 (540)

(531) 27.5.1, 29.1.8

(510), (511) **42** doradztwo w zakresie ochrony środowiska, sporządzanie wniosków o wydanie decyzji administracyjnych w zakresie ochrony środowiska, zastępstwo prawne, wykonywanie pomiarów z zakresu ochrony środowiska.

(111) **186763** (220) 2004 02 04 (210) 275844
 (151) 2007 01 12 (441) 2004 05 17
 (732) MM PETRO Sp. z o.o., Żory, PL.
 (540)



Kolor znaku: niebieski

(531) 1.15.15, 27.5.1, 29.1.4

(510), (511) **04** paliwa gazowe i ciekłe, **06** metalowe materiały budowlane, **09** dystrybutorzy paliw ciekłych i gazowych, części zamienne do dystrybutorów paliw, pompy paliw ciekłych i gazowych, urządzenia pomiarowe, elektroniczne do obsługi sterowania i dozowania oraz do obsługi sprzedaży, komputery, oprogramowanie i urządzenia peryferyjne do systemów informacyjnych, **37** serwis sprzętu i wyposażenia stacji paliw i baz paliw, usługi budowlano-remontowe i warsztatowe.

(111) **186764** (220) 2004 02 06 (210) 275952
 (151) 2006 12 27 (441) 2004 05 17
 (732) 4system Polska Spółka z ograniczoną odpowiedzialnością, Zielona Góra, PL.
 (540) 4system

(510), (511) **09** oprogramowanie, **35** pozyskiwanie danych do komputerowych baz danych, systematyzacja danych komputerowych bazy danych, sortowanie danych w bazach komputerowych, komputerowe zarządzanie plikami, wyszukiwanie informacji w plikach komputerowych, **42** usługi udostępniania oprogramowania poprzez sieci komputerowe, usługi doradztwa w zakresie sprzętu, oprogramowania oraz programowania komputerów, usługi instalacji oprogramowania komputerowego, usługi wdrażania systemów komputerowych, usługi administrowania stronami komputerowymi, usługi aktualizacji oprogramowania komputerowego, usługi odzyskiwanie danych komputerowych, usługi projektowania oprogramowania komputerowego, usługi projektowania systemów komputerowych, usługi projektowania portali internetowych, konserwacja oprogramowania komputerowego, konwersja danych przez programy komputerowe, usługi analizy systemów komputerowych, tworzenie i utrzymywanie stron internetowych dla osób trzecich.

(111) **186765** (220) 2004 03 16 (210) 277840
 (151) 2007 02 08 (441) 2004 06 28
 (732) Yamanouchi Europe B.V., Leiderdorp, NL.
 (540) KERANORM

(510), (511) **03** kosmetyki, **05** preparaty i substancje farmaceutyczne dla ludzi.

(111) **186766** (220) 2004 04 27 (210) 279907
 (151) 2007 03 02 (441) 2004 08 09
 (732) P.H. JAK-POL IMPORT-EXPORT Jacek Pietrzak, Warszawa, PL.

(540)



(531) 2.3.1, 25.1.1, 27.5.1
(510), (511) **10** prezerwatywy.

(111) **186767** (220) 2004 04 29 (210) 280107
(151) 2006 11 15 (441) 2004 08 09
(732) AMEX STATIONERY Sp. z o.o., Kraków, PL.
(540)

profice

Kolor znaku: czarny, biały, czerwony

(531) 26.11.1, 27.5.1, 29.1.1, 29.1.8
(510), (511) **08** nożyce, nożyczki, **16** akwarele, artykuły biurowe z wyjątkiem mebli, cyrkle kreślarskie, dozowniki taśmy przylepnej jako artykuły biurowe, dziurkacze jako artykuły biurowe, ekierki, grafiony, grafity do ołówków, gumki do ścierania, kleje do materiałów papierniczych lub użytku domowego, korektory, płyny korekcyjne jako artykuły biurowe, kreda do pisania, kreda do znakowania, krzywki, linijki rysownicze kreślarskie, maszynki do ostrzenia ołówków elektryczne lub nie, materiały piśmienne, nawilżacze jako artykuły biurowe, notatniki, notesy, notesy podręczne, noże do papieru jako artykuły biurowe, obsadki, uchwyty do piór, temperówki do ołówków mechaniczne, ołówki automatyczne, ołówki automatyczne z wymiennymi grafitami, pastele, kredki, pędzle, pieczęcie, stemple, pinezki, pinezki kreślarskie, pióra, pióra wieczne, piórniki, poduszki nasączone tuszem, przybory do pisania materiały piśmienne, przybory do pisania, przybory szkolne jako artykuły piśmienne, rysunki przybory do rysunków kreślarskie, zestawy rysunkowe, komplety kreślarskie, segregatory, spinacze biurowe, spinacze do papieru, szablony jako artykuły piśmienne, taśma klejąca, taśmy przylepne do celów papierniczych lub użytku domowego, taśmy samoprzylepne do celów papierniczych lub użytku domowego, teczki, skoroszyty, temperówki, wkłady atramentowe do piór, zeszyty, zszywacze, zszywki biurowe.

(111) **186768** (220) 2004 05 05 (210) 280430
(151) 2007 01 16 (441) 2004 08 09
(732) „FAMA” Sp. z o.o., Gnień, PL.
(540) FAMA

(510), (511) **06** konstrukcje metalowe, metalowe palety transportowe, metalowe pomosty pływające do cumowania, haki metalowe, zawiesia metalowe do przenoszenia ładunków, **07** agregaty hydrauliczne, narzędzia ręczne sterowane mechanicznie z napędem elektrycznym, pneumatycznym, hydraulicznym, silniki napędowe inne niż do pojazdów lądowych: elektryczne, pneumatyczne, hydrauliczne, wciągarki do sieci, kabestany, suwnice, maszyny górnicze, urządzenia do podnoszenia i wyciągania, żurawie masztowe, przekładnie do maszyn, kołowroty, **12** żurawiki do łodzi, żurawie i dźwigi samojezdne, przekładnie zębate do pojazdów lądowych, urządzenia transportowe inne niż przenośniki taśmowe, wciągarki cumownicze, **20** trapy ruchome dla pasażerów.

(111) **186769** (220) 2004 05 21 (210) 281056
(151) 2007 01 12 (441) 2004 08 23
(732) ORION CORPORATION, Seoul, KR.

(540)



Kolor znaku: biały, pomarańczowy, niebieski, czerwony, brązowy, czarny

(531) 4.5.5, 29.1.13
(510), (511) **30** czekolady, herbatniki, ciasteczka, krakersy, wafle, słodczyce, chipsy, chleb, ciasta, ciastka, ciasta z nadzieniem, puddingi, sorbety, lody, cukierki, karmelki, guma do żucia, napoje na bazie czekolady, napoje na bazie kawy, napoje na bazie kakao.

(111) **186770** (220) 2004 05 21 (210) 281057
(151) 2007 01 12 (441) 2004 08 23
(732) ORION CORPORATION, Seoul, KR.
(540)



Kolor znaku: biały, pomarańczowy, fioletowy, niebieski, czerwony, brązowy, czarny

(531) 4.5.5, 29.1.14
(510), (511) **30** czekolady, herbatniki, ciasteczka, krakersy, wafle, słodczyce, chipsy, chleb, ciasta, ciastka, ciasta z nadzieniem, puddingi, sorbety, lody, cukierki, karmelki, guma do żucia, napoje na bazie czekolady, napoje na bazie kawy, napoje na bazie kakao.

(111) **186771** (220) 2004 05 21 (210) 281058
(151) 2007 01 12 (441) 2004 08 23
(732) ORION CORPORATION, Seoul, KR.
(540)



Kolor znaku: biały, pomarańczowy, niebieski, czerwony, brązowy, czarny

(531) 4.5.5, 29.1.13
(510), (511) **30** czekolady, herbatniki, ciasteczka, krakersy, wafle, słodczyce, chipsy, chleb, ciasta, ciastka, ciasta z nadzieniem, puddingi, sorbety, lody, cukierki, karmelki, guma do żucia, napoje na bazie czekolady, napoje na bazie kawy, napoje na bazie kakao.

(111) **186772** (220) 2004 06 09 (210) 281847
(151) 2007 02 07 (441) 2004 09 20
(732) Freescale Semiconductor, Inc., Austin, US.
(540) FREESCALE

(510), (511) **09** półprzewodniki, procesory półprzewodnikowe, chipy procesorowe półprzewodnikowe, układy scalone, chipy z układami scalonymi, płytki układowe, mikrokomputery, mikrosterowniki, mikroprocesory i komputerowe urządzenia peryferyjne, pamięci komputerowe oraz materiały półprzewodnikowe do nich, półprzewodniki do maszyn i obrabiarek, półprzewodniki do urządzeń oświetleniowych, grzewczych, wytwarzających parę, urządzeń do gotowa-

nia, chłodzenia, suszenia i do wentylacji, półprzewodniki do zegarów oraz do urządzeń i instrumentów do odmierzania czasu, półprzewodniki do instrumentów muzycznych, półprzewodniki do gier i do zabawek, obwody do konwersji danych, komputerowe oprogramowanie układowe, elektroniczne, elektryczne i elektromechaniczne urządzenia stosowane z komputerami, systemy wideo, urządzenia i sprzęt do nagrywania, odtwarzania i przetwarzania dźwięku, obrazu i danych, płyty układowe wideo, płyty układowe dźwiękowe, płyty układowe audio-wideo, akceleratory graficzne obrazu, akceleratory multimedialnych, procesory obrazu, programy komputerowe, materiały instruktażowe do komputerów i algorytmów danych do kompresji i dekompresji danych, urządzenia testujące i kalibrujące, części i osprzęt do wszystkich w/w towarów, sprzęt do testowania i programowania układów scalonych i pamięci półprzewodnikowych, oprogramowanie komputerowe, w tym oprogramowanie do integracji i łączności aplikacji, komputerowe programy narzędziowe, programy komputerowe do zarządzania siecią, oprogramowanie komputerowe umożliwiające dostęp do globalnej sieci komputerowej i do łączenia sprzęgającego sieci komputerowych, komputerowe systemy operacyjne, oprogramowanie komputerowych systemów operacyjnych, komputerowe programy operacyjne, komputerowe oprogramowanie narzędziowe do usprawniania aplikacji programowych stron trzecich, **42** licencjonowanie technologii, licencjonowanie patentów, znaków towarowych, praw autorskich, tajemnic handlowych i/lub know-how dotyczących wytwarzania półprzewodników jak również ich zastosowania, licencjonowanie półprzewodników, licencjonowanie oprogramowania dotyczącego wytwarzania półprzewodników i ich stosowania, licencjonowanie technologii dotyczących półprzewodników i produkcji półprzewodników, licencjonowanie technologii obejmujących i odnoszących się do produktów półprzewodnikowych, układów scalonych, płyt układowych, mikrokomputerów, mikrosterowników, mikroprocesorów i komputerowych urządzeń peryferyjnych, pamięci komputerowych i materiałów półprzewodnikowych do nich, obwodów do konwersji danych, komputerowego oprogramowania układowego, urządzeń elektronicznych, elektrycznych i elektromechanicznych stosowanych z komputerami, płyt układowych wideo, systemów wideo, urządzeń i sprzętu do nagrywania, odtwarzania i przetwarzania dźwięku, obrazu i danych, programów komputerowych, materiałów instruktażowych dotyczących komputerów i algorytmów danych do kompresji i dekompresji danych, projektowanie na zamówienie komputerów i systemów telekomunikacyjnych, konsultacje w dziedzinie komputerów i telekomunikacji i odnośnych technologii do projektowania oprogramowania komputerowego.

(111) **186773** (220) 2004 06 15 (210) 281970
 (151) 2007 02 05 (441) 2004 09 20
 (732) RALSON (INDIA) LIMITED, Ludhiana, IN.
 (540) RALCO
 (510), (511) **12** pojazdy, urządzenia do poruszania się na lądzie, w powietrzu i na wodzie.

(111) **186774** (220) 2004 06 15 (210) 281971
 (151) 2007 02 05 (441) 2004 09 20
 (732) RALSON (INDIA) LIMITED, Ludhiana, IN.
 (540) RALSON
 (510), (511) **12** pojazdy, urządzenia do poruszania się na lądzie, w powietrzu i na wodzie.

(111) **186775** (220) 2004 06 24 (210) 282398
 (151) 2007 02 21 (441) 2004 10 04
 (732) Piotr Zakrzewski, Pabianice, PL.
 (540)

Camelot

Kolor znaku: czerwony
 (531) 27.5.1, 28.17.0, 29.1.1
 (510), (511) **43** hotele, miejsca noclegowe, restauracje, bary.

(111) **186776** (220) 2004 07 09 (210) 282523
 (151) 2007 01 11 (441) 2004 10 18
 (732) PAKLER Lerka Spółka Jawna, Kraków, PL.

(540)



Kolor znaku: granatowy, biały, czerwony
 (531) 26.1.2, 27.5.1, 27.7.1, 29.1.12
 (510), (511) **16** opakowania papierowe, tekturowe, papiery toaletowe i sanitarne, materiały piśmiennicze, **35** zgrupowanie na rzecz osób trzecich towarów pozwalające nabywcy wygodnie je oglądać i kupować w sklepie, targowisku lub hurtowni artykułów branży przemysłowej w tym: opakowań z papieru, tektury, tworzyw sztucznych, wyrobów papierowych, chemicznych, usługi reklamowe, przedstawicielstwo handlowe podmiotów zagranicznych w kraju, organizowanie targów i wystaw, **39** pakowanie, magazynowanie i przechowywanie towarów.

(111) **186777** (220) 2004 07 16 (210) 283352
 (151) 2007 01 05 (441) 2004 10 18
 (732) BRL CENTER POLSKA Spółka z o.o., Wrocław, PL.
 (540)



Kolor znaku: czerwony, jasnożółty, ciemnożółty, czarny, biały, zielony
 (531) 2.9.14, 24.13.25, 26.4.1, 26.4.2, 27.5.1, 29.1.15
 (510), (511) **03** kosmetyki, artykuły toaletowe, preparaty do pielęgnacji i higieny ciała, **05** leki, preparaty farmaceutyczne, preparaty i leki recepturowe, **35** usługi reklamowe i promocyjne firm krajowych i zagranicznych, badanie rynku i opinii publicznej, zgrupowanie na rzecz osób trzecich różnorodnych towarów, pozwalające nabywcy wygodnie je oglądać i kupować w sklepie, supermarkecie, hurtowni z kosmetykami i artykułami toaletowymi, lekami i preparatami farmaceutycznymi, sprzętem oraz artykułami medycznymi i ortopedycznymi.

(111) **186778** (220) 2004 07 16 (210) 283353
 (151) 2007 01 05 (441) 2004 10 18
 (732) BRL CENTER POLSKA Spółka z o.o., Wrocław, PL.
 (540)

TOP 150

(531) 27.5.1, 27.7.1
 (510), (511) **03** kosmetyki, artykuły toaletowe, preparaty do pielęgnacji i higieny ciała, **05** leki, preparaty farmaceutyczne, preparaty i leki recepturowe, **35** usługi reklamowe i promocyjne firm krajowych i zagranicznych, badanie rynku i opinii publicznej, zgrupowanie na rzecz osób trzecich różnorodnych towarów, pozwalające nabywcy wygodnie je oglądać i kupować w sklepie, supermarkecie, hurtowni z kosmetykami i artykułami toaletowymi, lekami i preparatami farmaceutycznymi, sprzętem oraz artykułami medycznymi i ortopedycznymi.

(111) **186779** (220) 2004 11 02 (210) 287273
 (151) 2007 02 19 (441) 2005 02 07
 (732) ENKI Adam Girycki, Zabrze, PL.
 (540)



Kolor znaku: popielaty, pomarańczowy
 (531) 26.4.1, 27.5.1, 29.1.1, 29.1.6
 (510), (511) **35** pomoc w zarządzaniu przedsiębiorstwami handlowymi i przemysłowymi, **38** informacja o telekomunikacji, telefonia komórkowa.

(111) **186780** (220) 2004 11 02 (210) 287286
 (151) 2007 02 19 (441) 2005 02 07
 (732) „DELFA” Sp. z o.o., Łódź, PL.

(540)



Kolor znaku: zielony, czarny

(531) 3.9.4, 26.2.1, 27.5.1, 29.1.3, 29.1.8

(510), (511) **03** kosmetyki, perfumy, **05** aminokwasy do celów weterynaryjnych, antyseptyki, środki antykoncepcyjne chemiczne, antyseptyki, środki zmniejszające apetyt do celów medycznych, środki bakteriobójcze, preparaty bakteriobójcze do celów medycznych i weterynaryjnych, balsamy do celów leczniczych, opatrunki i plastry do celów medycznych, papierosy bezytoniowe do celów leczniczych, artykuły żywnościowe na bazie białka do celów medycznych, preparaty białkowe do celów medycznych, mleko białkowe, biologiczne preparaty do celów medycznych i weterynaryjnych, preparaty chemiczno-farmaceutyczne, chinina do celów medycznych, żywe tkanki implantów chirurgicznych, chirurgiczne materiały opatrunkowe, majtki higieniczne, pieluchy dla chorych, chusteczki nasączone płynami farmaceutycznymi, preparaty chemiczne do testów ciąży, preparaty czyszczące do szkieł kontaktowych, środki czyszczące, amalgamaty, cementy i lakiery dentystyczne, kleje do protez dentystycznych, detergenty do celów medycznych, dezodoranty inne niż do użytku osobistego, środki dezynfekcyjne do celów higienicznych, preparaty diagnostyczne do celów medycznych, żywność i napoje przystosowane do celów medycznych, dodatki do pasz do celów leczniczych, chemiczne przewodniki do elektrokardiografów, aparatów ultrasonograficznych, preparaty farmaceutyczne dla ludzi i zwierząt, gazy do celów medycznych, gąbki do ran, guma do celów medycznych, herbaty lecznicze, opaski i podpaski higieniczne, środki odstraszające insekty dla zwierząt, sole do celów leczniczych, preparaty do kąpieli leczniczych, cement kostny do celów chirurgicznych i ortopedycznych, zioła lecznicze, leki dla ludzi i zwierząt oraz do celów stomatologicznych, mleko w proszku dla niemowląt, nalewki do celów leczniczych, środki na odciski, szczepionki, wody mineralne do celów leczniczych, materiały do plombowania zębów, **10** prezerwatywy, implanty z materiałów syntetycznych, **35** doradztwo w zakresie organizowania i prowadzenia działalności gospodarczej, usługi w zakresie zgromadzenia na rzecz osób trzecich w celu sprzedaży hurtowej i detalicznej towarów: kosmetyki, perfumy, prezerwatywy, aminokwasy do celów weterynaryjnych anestetyki, środki antykoncepcyjne chemiczne, antyseptyki, środki zmniejszające apetyt do celów medycznych, środki bakteriobójcze, preparaty bakteriobójcze do celów medycznych i weterynaryjnych, balsamy do celów leczniczych, opatrunki i plastry do celów medycznych, papierosy bezytoniowe do celów leczniczych, artykuły żywnościowe na bazie białka do celów medycznych, preparaty białkowe do celów medycznych, mleko białkowe, biologiczne preparaty do celów medycznych i weterynaryjnych, preparaty chemiczno-farmaceutyczne, chinina do celów medycznych, implanty chirurgiczne, chirurgiczne materiały opatrunkowe, majtki higieniczne, pieluchy dla chorych, chusteczki nasączone płynami farmaceutycznymi, preparaty chemiczne do testów ciąży, preparaty czyszczące do szkieł kontaktowych, środki czyszczące, amalgamaty, cementy, lakiery dentystyczne, kleje do protez dentystycznych, detergenty do celów medycznych, dezodoranty inne niż do użytku osobistego, środki dezynfekcyjne do celów higienicznych, preparaty diagnostyczne do celów medycznych, żywność i napoje przystosowane do celów medycznych, dodatki do pasz do celów leczniczych, chemiczne przewodniki do elektrokardiografów, aparatów ultrasonograficznych, preparaty farmaceutyczne dla ludzi i zwierząt, gazy do celów medycznych, gąbki do ran, guma do celów medycznych, herbaty lecznicze, opaski i podpaski higieniczne, środki odstraszające insekty dla zwierząt, sole do celów leczniczych, preparaty do kąpieli leczniczych, cement kostny do celów chirurgicznych i ortopedycznych, zioła lecznicze, leki dla ludzi i zwierząt oraz do celów stomatologicznych, mleko w proszku dla niemowląt, nalewki do celów leczniczych, środki na odciski, szczepionki, wody mineralne do celów leczniczych, materiały do plombowania zębów, **41** organizowanie i prowadzenie konferencji o tematyce z zakresu farmacji i medycyny.

(111) **186781** (220) 2004 11 03 (210) 287336
 (151) 2007 02 16 (441) 2005 02 07
 (732) PFIZER PRODUCTS, INC., Groton, US.
 (540) ZMAX COMPLETE

(510), (511) **05** preparaty farmaceutyczne i weterynaryjne, preparaty sanitarne do celów medycznych, substancje dietetyczne do celów leczniczych, żywność dla niemowląt, plastry, materiały opatrunkowe, materiały do plombowania zębów, woski dentystyczne, środki dezynfekcyjne, preparaty do zwalczania szkodników, fungicydy, herbicydy.

(111) **186782** (220) 2004 11 04 (210) 287353
 (151) 2007 03 02 (441) 2005 02 07
 (732) FIRMA „ASCONTI” Andrzej Sznajdrowski, Elbląg, PL.
 (540)



(531) 4.3.1, 9.1.10, 24.1.5, 24.9.2, 27.5.1, 29.1.8

(510), (511) **18** portfele, portmonetki, teczki, paski, etui, szaszetki, plecaki, torebki, torby, aktówki, kuferki, tornistry, sakiewki.

(111) **186783** (220) 2004 11 04 (210) 287370
 (151) 2007 02 01 (441) 2005 02 07
 (732) NATUR PRODUKT ZDROVIT Sp. z o.o., Warszawa, PL.

(540) CODZIENNE POD OPIEKĄ WITAMIN

(510), (511) **03** kosmetyki, **05** preparaty farmaceutyczne, leki do celów medycznych, preparaty dietetyczne dla celów leczniczych, preparaty witaminowe i lecznicze, preparaty mineralne, napoje do celów leczniczych, zioła lecznicze, **30** wyroby cukierkowe, słodczyce, **32** napoje bezalkoholowe, koncentraty napojów.

(111) **186784** (220) 2004 11 04 (210) 287382
 (151) 2007 02 21 (441) 2005 02 07
 (732) STADA Arzenmittel AG, Bad Vilbel, DE.

(540) ACCUSTAD

(510), (511) **05** produkty farmaceutyczne i weterynaryjne, środki sanitarne do celów medycznych, substancje dietetyczne do celów leczniczych, żywność dla niemowląt, plastry, materiały opatrunkowe, materiały do plombowania zębów, woski dentystyczne, środki odkażające, środki do zwalczania robactwa, fungicydy, herbicydy.

(111) **186785** (220) 2004 11 05 (210) 287426
 (151) 2007 02 14 (441) 2005 02 07
 (732) Przedsiębiorstwo Wielobranżowe „VET-AGRO” Sp. z o.o., Lublin, PL.

(540) permex

(510), (511) **03** kosmetyki dla zwierząt, **05** dodatki do pasz do celów leczniczych, insektycydy, preparaty chemiczne do celów weterynaryjnych, środki odstraszające owady, **31** dodatki do pasz do celów nieleczniczych, pasze.

(111) **186786** (220) 2004 11 05 (210) 287427
 (151) 2007 02 14 (441) 2005 02 07
 (732) Przedsiębiorstwo Wielobranżowe „VET-AGRO” Sp. z o.o., Lublin, PL.

(540) fiprex

(510), (511) **03** kosmetyki dla zwierząt, **05** dodatki do pasz do celów leczniczych, insektycydy, preparaty chemiczne do celów weterynaryjnych, środki odstraszające owady, **31** dodatki do pasz do celów nieleczniczych, pasze.

(111) **186787** (220) 2004 11 08 (210) 287437
 (151) 2007 01 12 (441) 2005 02 21
 (732) Witold Jurczyk, Pabianice, PL.; Grzegorz Szenrok, Pabianice, PL.
 (540)



(531) 27.5.1, 29.1.8

(510), (511) **21** podstawki pod doniczki, pojemniki z tworzyw sztucznych, przybory kuchenne z tworzyw sztucznych, przybory do użytku w gospodarstwie domowym z tworzyw sztucznych.

(551) wspólne prawo ochronne

(111) **186788** (220) 2004 11 08 (210) 287438

(151) 2007 01 12 (441) 2005 02 21

(732) Witold Jurczyk, Pabianice, PL.; Grzegorz Szenrok, Pabianice, PL.

(540) UNSEEN PROTECTOR

(510), (511) **21** podstawki pod doniczki.

(551) wspólne prawo ochronne

(111) **186789** (220) 2004 11 16 (210) 287680

(151) 2007 02 14 (441) 2005 02 21

(732) „TYMBARK” S.A., Tymbark, PL.

(540)



Kolor znaku: zielony, jasnozielony, ciemnozielony, biały, czerwony, żółty

(531) 5.7.11, 26.4.9, 27.5.1, 27.7.1, 29.1.1, 29.1.3

(510), (511) **29** galaretki jadalne, jogurty, kefir, marmolady, dżemy, produkty mleczne, produkty mleczne z owocami, napoje mleczne z sokami owocowymi, mrożone mieszanki owocowe, mrożone owoce, **32** napoje z mięszem z owoców, nektary z mięszem z owoców, soki z mięszem z owoców, nektary z kawałkami owoców, napoje z kawałkami owoców, soki z kawałkami owoców soki, soki owocowe, napoje, napoje owocowe, napoje izotoniczne, nektary, nektary owocowe, syropy do napojów, napoje bezalkoholowe, napoje gazowane, napoje z witaminami.

(111) **186790** (220) 2004 11 16 (210) 287681

(151) 2007 02 14 (441) 2005 02 21

(732) „TYMBARK” S.A., Tymbark, PL.

(540)



Kolor znaku: zielony, jasnozielony, ciemnozielony, biały, czerwony, żółty, brązowy, pomarańczowy

(531) 5.7.11, 5.7.13, 5.7.18, 26.4.9, 27.5.1, 27.7.1, 29.1.1, 29.1.3

(510), (511) **29** galaretki jadalne, jogurty, kefir, marmolady, dżemy, produkty mleczne, produkty mleczne z owocami, napoje mleczne z sokami owocowymi, mrożone mieszanki owocowe, mrożone owoce, **32** napoje z mięszem z owoców, nektary z mięszem z owoców, soki z mięszem z owoców, nektary z kawałkami owoców, napoje z kawałkami owoców, soki z kawałkami owoców soki, soki owocowe, napoje, napoje owocowe, napoje izotoniczne, nektary, nektary owocowe, syropy do napojów, napoje bezalkoholowe, napoje gazowane, napoje z witaminami.

(111) **186791** (220) 2004 11 16 (210) 287682

(151) 2007 02 14 (441) 2005 02 21

(732) „TYMBARK” S.A., Tymbark, PL.

(540)



Kolor znaku: zielony, jasnozielony, ciemnozielony, czerwony, biały, żółty, błękitny

(531) 5.9.17, 26.4.9, 27.5.1, 27.7.1, 29.1.1, 29.1.3

(510), (511) **29** galaretki jadalne, jogurty, kefir, marmolady, dżemy, produkty mleczne, produkty mleczne z owocami, napoje mleczne z sokami owocowymi, mrożone mieszanki owocowe, mrożone owoce, **32** napoje z mięszem z owoców, nektary z mięszem z owoców, soki z mięszem z owoców, nektary z kawałkami owoców, napoje z kawałkami owoców, soki z kawałkami owoców soki, soki owocowe, napoje, napoje owocowe, napoje izotoniczne, nektary, nektary owocowe, syropy do napojów, napoje bezalkoholowe, napoje gazowane, napoje z witaminami.

(111) **186792** (220) 2004 11 16 (210) 287683

(151) 2007 02 14 (441) 2005 02 21

(732) „TYMBARK” S.A., Tymbark, PL.

(540)



Kolor znaku: zielony, jasnozielony, ciemnozielony, biały, czerwony, pomarańczowy, żółty, różowy

(531) 5.7.11, 26.4.9, 27.5.1, 27.7.1, 29.1.1, 29.1.3

(510), (511) **29** galaretki jadalne, jogurty, kefir, marmolady, dżemy, produkty mleczne, produkty mleczne z owocami, napoje mleczne z sokami owocowymi, mrożone mieszanki owocowe, mrożone owoce, **32** napoje z mięszem z owoców, nektary z mięszem z owoców, soki z mięszem z owoców, nektary z kawałkami owoców, napoje z kawałkami owoców, soki z kawałkami owoców soki, soki owocowe, napoje, napoje owocowe, napoje izotoniczne, nektary, nektary owocowe, syropy do napojów, napoje bezalkoholowe, napoje gazowane, napoje z witaminami.

(111) **186793** (220) 2004 11 16 (210) 287684

(151) 2007 02 14 (441) 2005 02 21

(732) „TYMBARK” S.A., Tymbark, PL.

(540)



Kolor znaku: zielony, jasnozielony, ciemnozielony, czerwony, biały, pomarańczowy, różowy, żółty

(531) 5.7.11, 26.4.9, 27.5.1, 27.7.1, 29.1.1, 29.1.3

(510), (511) **29** galaretki jadalne, jogurty, kefir, marmolady, dżemy, produkty mleczne, produkty mleczne z owocami, napoje mleczne z sokami owocowymi, mrożone mieszanki owocowe, mrożone owoce, **32** napoje z mięszem z owoców, nektary z mięszem z owoców, soki z mięszem z owoców, nektary z kawałkami owoców, napoje z kawałkami owoców, soki z kawałkami owoców soki, soki owocowe, napoje, napoje owocowe, napoje izotoniczne, nektary, nektary owocowe, syropy do napojów, napoje bezalkoholowe, napoje gazowane, napoje z witaminami.

(111) **186794** (220) 2004 11 16 (210) 287685
 (151) 2007 02 14 (441) 2005 02 21
 (732) „TYMBARK” S.A., Tymbark, PL.
 (540)



Kolor znaku: zielony, jasnozielony, ciemnozielony, czerwony, biały, żółty, fioletowy, czarny

(531) 5.7.9, 26.4.9, 27.5.1, 27.7.1, 29.1.3, 29.1.4
 (510), (511) **29** galaretki jadalne, jogurty, kefir, marmolady, dżemy, produkty mleczne, produkty mleczne z owocami, napoje mleczne z sokami owocowymi, mrożone mieszanki owocowe, mrożone owoce, **32** napoje z mięszem z owoców, nektary z mięszem z owoców, soki z mięszem z owoców, nektary z kawałkami owoców, napoje z kawałkami owoców, soki z kawałkami owoców soki, soki owocowe, napoje, napoje owocowe, napoje izotoniczne, nektary, nektary owocowe, syropy do napojów, napoje bezalkoholowe, napoje gazowane, napoje z witaminami.

(111) **186795** (220) 2004 11 16 (210) 287686
 (151) 2007 02 14 (441) 2005 02 21
 (732) „TYMBARK” S.A., Tymbark, PL.
 (540)



Kolor znaku: zielony, biały, jasnozielony, ciemnozielony, czerwony, żółty, pomarańczowy

(531) 5.7.11, 26.4.9, 27.5.1, 27.7.1, 29.1.1, 29.1.3
 (510), (511) **29** galaretki jadalne, jogurty, kefir, marmolady, dżemy, produkty mleczne, produkty mleczne z owocami, napoje mleczne z sokami owocowymi, mrożone mieszanki owocowe, mrożone owoce, **32** napoje z mięszem z owoców, nektary z mięszem z owoców, soki z mięszem z owoców, nektary z kawałkami owoców, napoje z kawałkami owoców, soki z kawałkami owoców soki, soki owocowe, napoje, napoje owocowe, napoje izotoniczne, nektary, nektary owocowe, syropy do napojów, napoje bezalkoholowe, napoje gazowane, napoje z witaminami.

(111) **186796** (220) 2004 11 16 (210) 287687
 (151) 2007 02 14 (441) 2005 02 21
 (732) „TYMBARK” S.A., Tymbark, PL.

(540)



Kolor znaku: zielony, biały, jasnozielony, ciemnozielony, czerwony, żółty, pomarańczowy

(531) 5.7.13, 26.4.9, 27.5.1, 27.7.1, 29.1.13
 (510), (511) **29** galaretki jadalne, jogurty, kefir, marmolady, dżemy, produkty mleczne, produkty mleczne z owocami, napoje mleczne z sokami owocowymi, mrożone mieszanki owocowe, mrożone owoce, **32** napoje z mięszem z owoców, nektary z mięszem z owoców, soki z mięszem z owoców, nektary z kawałkami owoców, napoje z kawałkami owoców, soki z kawałkami owoców soki, soki owocowe, napoje, napoje owocowe, napoje izotoniczne, nektary, nektary owocowe, syropy do napojów, napoje bezalkoholowe, napoje gazowane, napoje z witaminami.

(111) **186797** (220) 2004 11 16 (210) 287713
 (151) 2007 02 14 (441) 2005 02 21
 (732) TOYOTA JIDOSHA KABUSHIKI KAISHA (Toyota Motor Corporation), Aichi-ken, JP.
 (540) IS250
 (510), (511) **12** samochody oraz ich części strukturalne (konstrukcyjne).

(111) **186798** (220) 2004 11 16 (210) 287714
 (151) 2007 02 14 (441) 2005 02 21
 (732) TOYOTA JIDOSHA KABUSHIKI KAISHA (Toyota Motor Corporation), Aichi-ken, JP.
 (540) IS220d
 (510), (511) **12** samochody oraz ich części strukturalne (konstrukcyjne).

(111) **186799** (220) 2004 11 19 (210) 287877
 (151) 2007 02 07 (441) 2005 02 21
 (732) Fabryka Pieczywa Cukierniczego „KALISZANKA” Spółka z o.o., Kalisz, PL.
 (540)



Kolor znaku: brązowy i odcienie, biały, beżowy, czerwony, żółty, czarny

(531) 2.5.2, 26.4.2, 27.5.1, 29.1.15
 (510), (511) **30** wyroby ciastkarskie.

(111) **186800** (220) 2004 11 19 (210) 287882
 (151) 2007 02 07 (441) 2005 02 21
 (732) Nufarm GmbH & Co KG, Linz, AT.
 (540) Izoherb

(510), (511) **01** produkty chemiczne przeznaczone dla przemysłu, prac badawczych, fotografii jak również rolnictwa, ogrodnictwa i leśnictwa, żywic syntetycznych w stanie surowym, tworzywa sztuczne w stanie surowym, nawozy do użytkowania gleby, mieszanki do gaśnic, preparaty do hartowania i lutowania metali, produkty chemiczne do konserwowania żywności, substancje garbujące, kleje (spoiwa) przeznaczone dla przemysłu, **05** produkty farmaceutyczne i weterynaryjne, środki sanitarne do celów medycznych, substancje dietetyczne

do celów leczniczych, żywność dla niemowląt, plastry, materiały opatrunkowe, materiały do plombowania zębów, woski dentystyczne, środki odkażające, środki do zwalczania robactwa, fungicydy, herbicydy.

(111) **186801** (220) 2004 07 28 (210) 283774
(151) 2007 02 26 (441) 2004 11 02
(732) TRAXI SPEDITION SPEDYCJA MIĘDZYNARODOWA Jerzy Kur, Warszawa, PL.
(540) traxi
(510), (511) **36** agencje celne, **39** transport, spedycja.

(111) **186802** (220) 2004 11 20 (210) 287896
(151) 2007 02 07 (441) 2005 02 21
(732) MAISON DU VIN Spółka z o.o., Chotynia, PL.
(540)



Kolor znaku: brązowy
(531) 26.11.2, 27.5.1, 29.1.7
(510), (511) **33** napoje alkoholowe, wino, **43** prowadzenie kawiarni, restauracji i pensjonatu, rezerwacja miejsc hotelowych.

(111) **186803** (220) 2004 11 29 (210) 288161
(151) 2007 02 01 (441) 2005 03 07
(732) Reemtsma Cigarettenfabriken GmbH, Hamburg, DE.
(540) MAGIC MOMENTS
(510), (511) **34** przetworzony i nieprzetworzony tytoń, wyroby tytoniowe, substytuty tytoniu nie stosowane do celów leczniczych i medycznych, papierosy, zapalaki i artykuły dla palaczy.

(111) **186804** (220) 2004 11 29 (210) 288162
(151) 2007 02 01 (441) 2005 03 07
(732) Reemtsma Cigarettenfabriken GmbH, Hamburg, DE.
(540)



(531) 27.5.1
(510), (511) **34** przetworzony i nieprzetworzony tytoń, wyroby tytoniowe, substytuty tytoniu nie stosowane do celów leczniczych i medycznych, papierosy, zapalaki i artykuły dla palaczy.

(111) **186805** (220) 2004 11 29 (210) 288165
(151) 2007 02 07 (441) 2005 03 07
(732) NATUR PRODUKT ZDROWIT Spółka z o.o., Warszawa, PL.
(540)



Kolor znaku: niebieski, jasnoniebieski, granatowy, czerwony
(531) 24.17.5, 24.17.25, 27.5.1, 29.1.12
(510), (511) **03** środki czyszczące oraz toaletowe, środki perfumeryjne, kosmetyki, **05** preparaty farmaceutyczne, leki do celów medycznych, preparaty dietetyczne dla celów leczniczych, preparaty witaminowe i lecznicze, preparaty mineralne, napoje do celów leczniczych, zioła lecznicze, **32** napoje bezalkoholowe, koncentraty napojów.

(111) **186806** (220) 2004 11 29 (210) 288172
(151) 2007 02 01 (441) 2005 03 07
(732) Kmieć Paweł, Szczecin, PL.

(540)



Kolor znaku: niebieski, czarny
(531) 26.2.1, 27.5.1, 29.1.12
(510), (511) **36** usługi w zakresie ubezpieczeń.

(111) **186807** (220) 2004 12 01 (210) 288284
(151) 2007 01 25 (441) 2005 03 07
(732) „INCO-VERITAS” S.A., Warszawa, PL.
(540)



(531) 27.5.1
(510), (511) **03** preparaty i środki do mycia, prania, czyszczenia, szorowania, mydła, preparaty i środki do czyszczenia podłóg, mebli, preparaty do czyszczenia i konserwacji skór i butów, środki toaletowe zawarte w tej klasie, kosmetyki samochodowe, preparaty do mycia szyb i lusterek, kosmetyki dla zwierząt, środki wybielające, nabłyszczające i konserwujące ujęte w tej klasie, preparaty do usuwania osadów i nalotów.

(111) **186808** (220) 2004 12 01 (210) 288297
(151) 2007 02 12 (441) 2005 03 07
(732) sanofi-aventis, Paryż, FR.
(540) Zdrowie przede wszystkim

(510), (511) **05** produkty farmaceutyczne, produkty higieniczne do celów medycznych, substancje dietetyczne do celów leczniczych, szczepionki, **38** usługi przesyłania informacji z dziedziny farmacji oraz medycyny z użyciem wszelkich form przekazu w tym z zastosowaniem Internetu, emitowanie informacji z dziedziny farmakologii, **44** usługi medyczne, poradnictwo w zakresie farmakologii oraz opieki zdrowotnej.

(111) **186809** (220) 2004 12 03 (210) 288392
(151) 2007 01 25 (441) 2005 03 07
(732) THE COCA-COLA COMPANY, Atlanta, US.
(540)



(531) 11.3.1, 19.7.1, 27.5.1
(510), (511) **30** kawa, herbata, kakao, substytuty kawy i lód, **32** napoje, zwłaszcza napoje chłodzące na bazie wody, napoje w różnych smakach (wody smakowe), mineralne i gazowane wody, oraz inne niealkoholowe napoje zwłaszcza łagodne napoje bezalkoholowe, napoje energetyzujące oraz napoje dla sportowców, napoje korzystne dla zdrowia oraz inne napoje zwiększające funkcje sprawnościowe organizmu, napoje owocowe i soki owocowe, syropy, koncentraty i proszki do przygotowywania napojów oraz inne preparaty do przygotowywania napojów, zwłaszcza mineralne i gazowane wody i inne niealkoholowe napoje zwłaszcza łagodne napoje bezalkoholowe, napoje energetyzujące oraz napoje dla sportowców, napoje owocowe i soki.

(111) **186810** (220) 2004 12 06 (210) 288491
(151) 2007 02 21 (441) 2005 03 21
(732) Zakłady Chemiczne „Organika - Sarzyna” S.A., Nowa Sarzyna, PL.
(540) PROKARB
(510), (511) **01** środki regulujące wzrost roślin, **05** herbicydy, fungicydy.

(111) **186811** (220) 2004 12 27 (210) 289328
 (151) 2006 11 22 (441) 2005 04 04
 (732) Fabryka Parkietów Biadki Spółka z o.o., Kobierno, PL.
 (540)



Kolor znaku: złoty, czarny

(531) 26.1.11, 27.5.1, 27.5.9, 29.1.1
 (510), (511) **19** boazerie, drewno budowlane, krokwie dachowe, deski, drewno obrobione, drewno użytkowe, tarcica, futryny drzwiowe niemetalowe, drzwi niemetalowe, forniry, łaty niemetalowe, ogrodzenia niemetalowe, okna niemetalowe, okna skrzynkowe, parkiety, płytki podłogowe niemetalowe, podłogi niemetalowe, podłogowe płyty parkietowe, sklejki, opakowania drewniane, **35** usługi w zakresie prowadzenia sklepów/hurtowni z następującymi towarami: parkiety, mozaiki parkietowe, parkiet warstwowy, deska podłogowa, podłogi, listwy podłogowe, kleje, lakiery, płyny konserwujące i do pielęgnacji parkietów i podłóg, oleje, woski, **37** wynajem sprzętu budowlanego, usługi związane z lakierowaniem, malowaniem, tapetowaniem, pasadzkarstwem, oblicowaniem ścian, fachowe doradztwo w zakresie naprawy i montażu podłóg, **40** usługi związane z obróbką i impregnowaniem drewna, fachowe doradztwo w zakresie obróbki drewna, **42** projektowanie dekoracji wnętrz i parkietów.

(111) **186812** (220) 2003 03 18 (210) 262391
 (151) 2007 02 08 (441) 2003 09 22
 (732) Guangdong Foodstuffs Import & Export (Group) Corporation, Guangzhou, Guangdong, CN.
 (540)



(531) 24.17.1, 26.1.6, 26.11.3, 26.13.25, 27.5.1
 (510), (511) **30** sos sojowy, ocet, konserwowana czarna fasola, sos ostrygowy, monosodowe glutaminy, sól, musztarda, przyprawy-sosy, korzenie wonne, przyprawy sezonowe, sosy, pieprz, biskwity, ciasta księżycowe, ciasta migdałowe, cukier, kandyz, cukierki, czekolada, miód, melasa (syropy), ryż, produkty zbożowe, płatki owsiane, laseczki/pałeczki ryżowe, wermiszel ryżowy, makaron, sago, mąka, kluski, chleb, wyroby cukiernicze, pasztety, paszteciki, proszek do pieczenia, tapioka, drożdże, kawa, herbata, kakao.

(111) **186813** (220) 2003 05 26 (210) 265334
 (151) 2006 11 16 (441) 2003 12 01
 (732) CARLSBERG POLSKA SA, Warszawa, PL.
 (540)



Kolor znaku: biały, złoty, czerwony, czarny

(531) 11.3.3, 24.5.7, 25.1.15, 27.5.1, 29.1.14
 (510), (511) **32** piwo, napoje piwne, napoje bezalkoholowe, **33** napoje niskoalkoholowe.

(111) **186814** (220) 2003 05 26 (210) 265334
 (151) 2006 11 16 (441) 2003 12 01
 (732) CARLSBERG POLSKA SA, Warszawa, PL.

(540)



Kolor znaku: biały, złoty, czerwony

(531) 11.3.3, 24.5.7, 25.1.15, 27.5.1, 29.1.14
 (510), (511) **32** piwo, napoje piwne, napoje bezalkoholowe, **33** napoje niskoalkoholowe.

(111) **186815** (220) 2003 12 15 (210) 272651
 (151) 2007 03 06 (441) 2004 04 19
 (732) Firma Usługowo-Handlowa „ANTIDOTUM” S.C. Artur Wójtowicz, Elżbieta Wójtowicz, Cieszyn, PL.
 (540)



Kolor znaku: czerwony

(531) 1.1.1, 1.1.2, 1.1.10, 3.7.3, 3.7.19, 27.5.1, 29.1.1
 (510), (511) **35** sprzedaż dla osób trzecich towarów z zakresu ochrony ppoż. np. gaśnice, **37** nadzór budowlany, budownictwo, budownictwo przemysłowe, izolowanie budynków w tym: izolacje ognioochronne np. natrysk materiału ognioochronnego na konstrukcje betonowe lub zakładanie okładzin ognioochronnych np. z płyt na konstrukcje stalowe i betonowe, uszczelnianie budynków w tym: uszczelnianie ognioochronne np. szczeliny dylatacyjnych lub przejść montażowych, instalacja, montaż, konserwacja i przegląd urządzeń elektrycznych np. sygnalizacji pożaru lub oddymiania, usługi hydrauliczne, budowa i konserwacja rurociągów np. montaż, konserwacja i przeglądy instalacji tryskaczowych czy hydrantowych, montaż i naprawa instalacji alarmowych przeciwpożarowych, malowanie i lakierowanie w tym: malowanie ognioochronne konstrukcji stalowych, piaskowanie np: konstrukcji stalowych, murowanie i tynkowanie w tym: stawianie ścian oddzielenia pożarowego z tradycyjnych materiałów budowlanych lub konstrukcjach lekkich np. płyty kartonowo gipsowe, montaż rusztowań, regeneracja i przeglądy podręcznego sprzętu gaśniczego np. gaśnice, hydranty w tym: sprawdzanie ważności i wymiana środka gaśniczego np. gaśnicy lub uzupełnienie wyposażenia w szafce hydrantowej i sprawdzanie ciśnienia wody w instalacji hydrantowej, **42** projekty techniczne w tym: projektowanie, opinie i dokumentację techniczną z zakresu działalności.

(111) **186816** (220) 2003 11 27 (210) 273171
 (151) 2007 01 03 (441) 2004 04 19
 (732) POLMLEK Sp. z o.o., Warszawa, PL.
 (540)

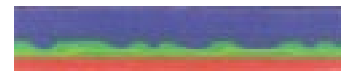

Kolor znaku: niebieski, czerwony, zielono-żółty

(531) 25.7.20, 26.11.3, 29.1.1, 29.1.3, 29.1.4
 (510), (511) **05** mleko w proszku stosowane dla dzieci, ferment mlekowy do celów farmaceutycznych, napoje dietetyczne do celów leczniczych na bazie mleka, pokarm dla niemowląt na bazie mleka, żywność dietetyczna do celów leczniczych na bazie mleka, odżywki na bazie mleka dla niemowląt lub dla dzieci, **29** bita śmietana, desery mleczne, jogurt, kazeina do celów spożywczych, kefir, margaryna, masło, masłopodobne produkty, mleczne produkty, mleko, napoje lub kremy mleczne lub z przewagą mleka, maślanka, produkty

mleczne, sery, serki homogenizowane, serki odżywcze, serki smakowe, serwatka, śmietana, produkty śmietanopodobne, twarogi, twarożki, twarożki odżywcze, tofu, **32** mleko migdałowe lub arachidowe stosowane jako napój, napoje serwatkowe, nektary owocowe na bazie mleka.

(111) **186817** (220) 2003 11 27 (210) 273190
 (151) 2007 01 12 (441) 2004 04 19
 (732) BARTEX - BARTOL Sp. jawna, Paproć, PL.
 (540)

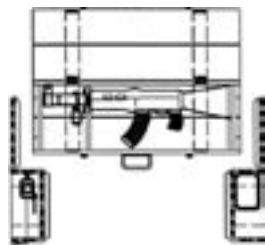

(531) 19.1.3, 19.7.6, 23.3.1, 23.3.3
 (510), (511) **33** napoje alkoholowe.

(111) **186818** (220) 2003 12 19 (210) 274173
 (151) 2007 01 17 (441) 2004 04 19
 (732) Zbigniew Łuczak, Łódź, PL.
 (540) Explorers Festival - Festiwal Gór
 (510), (511) **41** organizowanie festiwali o charakterze kulturalno-sportowym.

(111) **186819** (220) 2003 12 19 (210) 274174
 (151) 2007 01 17 (441) 2004 04 19
 (732) Zbigniew Łuczak, Łódź, PL.
 (540) Explorer
 (510), (511) **41** organizowanie festiwali o charakterze kulturalno-sportowym.

(111) **186820** (220) 2003 12 19 (210) 274175
 (151) 2007 01 17 (441) 2004 04 19
 (732) Zbigniew Łuczak, Łódź, PL.
 (540) Camera Extreme
 (510), (511) **41** organizowanie festiwali o charakterze kulturalno-sportowym.

(111) **186821** (220) 2002 04 11 (210) 249062
 (151) 2006 11 10 (441) 2002 10 21
 (732) CARLSBERG POLSKA Spółka Akcyjna, Warszawa, PL.
 (540)



Kolor znaku: złoty, zielony, biały, czarny, czerwony
 (531) 3.4, 24.1, 25.1, 26.1, 27.5, 29.1
 (510), (511) **32** piwo, napoje piwne, napoje bezalkoholowe, **33** napoje niskoalkoholowe.

(111) **186822** (220) 2003 12 23 (210) 274406
 (151) 2007 02 14 (441) 2004 04 19
 (732) Zhejiang Gemsy Sewing Machine Industrial Corporation, Taizhou, CN.

(540)



(531) 27.5.1, 28.3.0
 (510), (511) **07** maszyny do szycia, maszyny dziewiarskie, przemysłowe maszyny do szycia, maszyny do zszywania, maszyny do prasowania, maszyny do cerowania odzieży, maszyny do obrębiania, napędy pedałów do maszyn do szycia, płyty podkładowe do maszyn do szycia, silniki elektryczne do maszyn do szycia.

(111) **186823** (220) 2003 12 23 (210) 274420
 (151) 2007 02 08 (441) 2004 04 19
 (732) „DELTRANS” Spółka z ograniczoną odpowiedzialnością, Kamyk, PL.
 (540)



Kolor znaku: czarny, czerwony
 (531) 26.11.2, 27.5.1, 29.1.1, 29.1.6, 29.1.8
 (510), (511) **02** farby, pokosty, lakiery, barwniki, bejce, preparaty zapobiegające korozji, emalie, środki antykorozyjne, środki zabezpieczające drewno, barwniki do drewna, oleje i smary przeciwrzdzewne, powłoki, powłoki zabezpieczające podwozia pojazdów, rozcieńczalniki do farb i lakierów, taśmy antykorozyjne, żywice naturalne, **04** paliwa, paliwa gazowe i oświetleniowe, mieszanki paliwa rozpylone, ropa naftowa (surowa lub rafinowana), oleje napędowe, benzyna, smary, drewno opałowe, nafta, świece, węgiel, **11** urządzenia klimatyzacyjne i do oświetlenia, urządzenia do ogrzewania i chłodzenia, reflektory i lampy do pojazdów, **12** pojazdy, akcesoria i części do pojazdów i samochodów wg klasy, alarmy i urządzenia antywłamaniowe do pojazdów, amortyzatory, bagażniki do pojazdów, lusterka, okładziny hamulcowe do pojazdów, pasy bezpieczeństwa do siedzeń w pojazdach, **35** agencja importowo-eksportowa i informacji handlowej, agencja reklamowa, analizy kosztów, badanie opinii publicznej i rynku, powielanie dokumentów, dystrybucja materiałów reklamowych, pozyskiwanie danych do baz, systematyzacja i sortowanie danych w bazach komputerowych, komputerowe zarządzanie plikami, wyszukiwanie w komputerowych bazach danych, uaktualnianie materiałów reklamowych, rozpowszechnianie ogłoszeń i materiałów reklamowych oraz próbek, organizowanie wystaw handlowych lub reklamowych, pokazy towarów, promocja sprzedaży dla osób trzecich, reklamy, wynajem czasu reklamowego w środkach przekazu i miejsc na reklamę, zgrupowanie na rzecz osób trzecich różnych towarów pozwalające nabywcy wygodnie oglądać i kupować te towary na stronie Web dotyczącej sprzedaży różnorodnych towarów, zgrupowanie na rzecz osób trzecich różnych towarów pozwalające nabywcy wygodnie oglądać i kupować te towary w sklepie wielobranżowym i hurtowni wielobranżowej, **37** antykorozyjne zabezpieczanie pojazdów i samochodów, naprawa i obsługa pojazdów i samochodów, blacharstwo, instalacja i naprawa urządzeń klimatyzacyjnych, mycie i czyszczenie pojazdów i samochodów, bieżnikowanie i naprawa opon, wulkanizacja opon, smarowanie pojazdów i samochodów, usługi stacji obsługi samochodów i pojazdów, **39** holowanie pojazdów, dostarczanie towarów, dystrybucja towarów, wypożyczanie pojazdów i samochodów, pomoc drogowa, pośrednictwo transportowe, przewożenie ładunków, usługi transportowe, transport wg klasy, pakowanie i składowanie towarów, organizowanie wycieczek i podróży, agencja turystyczna, usługi kurierskie, magazynowanie, wynajmowanie magazynów, wynajmowanie butli i pojemników na paliwa i gaz, zaopatrywanie, składowanie i dystrybucja paliw i gazu, **43** usługi barowe, bary szybkiej obsługi, kawiarnie, restauracje, motele, hotele.

(111) **186824** (220) 2004 04 09 (210) 279116
 (151) 2006 12 20 (441) 2004 07 12
 (732) ELPIGAZ Sp. z o.o., Gdańsk, PL.

(540)



Kolor znaku: zielony, niebieski

(531) 1.1.1, 1.1.3, 26.2.1, 27.5.1, 29.1.3, 29.1.4

(510), (511) **12** pojazdy samochodowe oraz ich części i podzespoły nie wymienione w innych klasach, zaopatrzone w autonomiczne zasilanie gazowe lub hybrydowe, **35** eksport, import oraz reklama i zgrupowanie na rzecz osób trzecich różnych wyrobów i części przeznaczonych do instalacji gazowniczych stacjonarnych i mobilnych, pozwalające nabywcy wygodnie je oglądać i kupować w sklepie, hurtowni, składzie fabrycznym, lub celnym, lub w specjalistycznej stacji obsługi pojazdów, w witrynie internetowej lub w serwisowanej sprzedaży bezpośredniej.

(111) **186825** (220) 2004 04 09 (210) 279134
 (151) 2007 01 09 (441) 2004 07 12
 (732) Scandinavian Tobacco S.A., Jawornik, PL.
 (540)



Kolor znaku: biały, niebieski, zielony, żółty, fioletowy, złoty, czarny

(531) 26.4.2, 26.11.1, 26.13.25, 27.5.1, 29.1.14

(510), (511) **34** wyroby tytoniowe, tytoń, tytoń fajkowy, papierosy, cygara, cygaretki, zapalaki, zapalniczki, artykuły dla palących, fajki, papierosnice, popielniczki nie z metali szlachetnych.

(111) **186826** (220) 2004 04 09 (210) 279135
 (151) 2007 01 09 (441) 2004 07 12
 (732) Scandinavian Tobacco S.A., Jawornik, PL.
 (540)



Kolor znaku: biały, zielony, czerwony, żółty, fioletowy, złoty, czarny

(531) 26.4.2, 26.11.1, 26.13.25, 27.5.1, 29.1.14

(510), (511) **34** wyroby tytoniowe, tytoń, tytoń fajkowy, papierosy, cygara, cygaretki, zapalaki, zapalniczki, artykuły dla palących, fajki, papierosnice, popielniczki nie z metali szlachetnych.

(111) **186827** (220) 2004 04 15 (210) 279324
 (151) 2007 01 04 (441) 2004 07 26
 (732) P.P.H. BERETTA Dariusz Jażdżyk, Radom, PL.
 (540)



Kolor znaku: niebieski

(531) 26.11.1, 27.5.1, 29.1.4

(510), (511) **25** odzież, bluzy, bluzki, spódnice, T-shirty, koszule, czapki, komplety dziecięce, dresy, odzież sportowa .

(111) **186828** (220) 2004 04 16 (210) 279401
 (151) 2007 01 10 (441) 2004 07 26
 (732) Sumitomo Chemical Co., Ltd., Osaka, JP.

(540) PLEDGE

(510), (511) **01** substancje chemiczne stosowane do produkcji herbicydów, fungicydów i insektycydów, **05** herbicydy, fungicydy i insektycydy oraz preparaty do niszczenia chwastów i zabijania robactwa.

(111) **186829** (220) 2004 04 27 (210) 279905
 (151) 2007 03 02 (441) 2004 08 09

(732) Farmaceutyczno-Chemiczna Spółdzielnia Pracy „SEPTOMA”, Ząbki k/Warszawy, PL.

(540) ALDAXAN

(510), (511) **05** produkty farmaceutyczne, środki dezynfekcyjne, weterynaryjne i higieniczne.

(111) **186830** (220) 2004 05 05 (210) 280422
 (151) 2006 11 23 (441) 2004 08 09

(732) Wytwórnia Klejów i Zapraw Budowlanych ATLAS Grzelak i Wspólnicy Spółka Jawna, Łódź, PL.

(540) LUBMY SWOJE

(510), (511) **01** surowce mineralne, kleje i zaprawy klejowe, **02** pokrywające powierzchnie dekoracyjne i ochronne kompozycje trwałe lub tymczasowe, podkłady, szpachłówki, powłoki gruntowe, środki zabezpieczające przed niszczeniem mury i inne materiały, wszystkie w formie preparatów proszkowych, płynnych, półpłynnych i rozpylanych (w tym w aerozolu) oraz rozcieńczalniki do powyższych związków i preparatów, **17** masy uszczelniające i hydroizolujące, preparaty płynne, półpłynne i w postaci proszku do rozprowadzenia cieczą, przeznaczone do uzyskiwania powłok uszczelniających i hydroizolujących w budownictwie, **19** materiały budowlane niemetalowe, elementy budowlane i półfabrykaty zawierające gips, gips, zaprawy gipsowe, zaprawy budowlane, niemetalowe elementy konstrukcyjne do systemów suchej zabudowy, belki, boazeria drewniana i niemetalowa, deski, drewno budowlane, drewno fornirowane obrabione, drewno po częściowej obróbce, drzwi i drzwi składane niemetalowe, klepka podłogowa, listwy drewniane, łuficki, okna, ramy niemetalowe, sklejka, tworzywa sztuczne w postaci płyt, form, kształtowników budowlanych, płytki ceramiczne, szkło budowlane, żaluzje niemetalowe .

(111) **186831** (220) 2004 05 10 (210) 280567
 (151) 2007 01 10 (441) 2004 08 23

(732) Powszechne Towarzystwo Emerytalne BANKOWY Spółka Akcyjna, Warszawa, PL.

(540)



Powszechne Towarzystwo Emerytalne S.A.

Kolor znaku: biały, niebieski, żółty

(531) 26.2.1, 27.5.1, 29.1.12

(510), (511) **36** świadczenie usług finansowych, a mianowicie: prowadzenie działalności finansowej i bankowej, usługi w zakresie transakcji finansowych, zarządzanie finansami, usługi w dziedzinie wyceny finansowej ubezpieczeń, banków i nieruchomości, usługi dotyczące operacji finansowych, usługi w dziedzinie zarządzania finansami, usługi w zakresie lokat kapitałowych oraz zarządzania majątkiem, usługi dotyczące inwestycji kapitałowych oraz doradztwo w sprawach finansowych i usługi informacyjne dotyczące spraw finansowych, świadczenie usług ubezpieczeniowych, usługi funduszy emerytalnych, tworzenie i zarządzanie otwartym funduszem emerytalnym oraz jego reprezentowanie wobec osób trzecich, gromadzenie środków pieniężnych i ich lokowanie z przeznaczeniem na wypłatę członkom funduszu po osiągnięciu przez nich wieku emerytalnego, doradztwo w sprawach ubezpieczeń i funduszy emerytalnych oraz usługi informacyjne dotyczące ubezpieczeń i funduszy emerytalnych.

(111) **186832** (220) 2004 05 10 (210) 280568
 (151) 2007 01 10 (441) 2004 08 23
 (732) Powszechne Towarzystwo Emerytalne BANKOWY
 Spółka Akcyjna, Warszawa, PL.
 (540)



Powszechne Towarzystwo Emerytalne S.A.

(531) 26.2.1, 27.5.1
 (510), (511) **36** świadczenie usług finansowych, a mianowicie: prowadzenie działalności finansowej i bankowej, usługi w zakresie transakcji finansowych, zarządzanie finansami, usługi w dziedzinie wyceny finansowej ubezpieczeń, banków i nieruchomości, usługi dotyczące operacji finansowych, usługi w dziedzinie zarządzania finansami, usługi w zakresie lokat kapitałowych oraz zarządzania majątkiem, usługi dotyczące inwestycji kapitałowych oraz doradztwo w sprawach finansowych i usługi informacyjne dotyczące spraw finansowych, świadczenie usług ubezpieczeniowych, usługi funduszy emerytalnych, tworzenie i zarządzanie otwartym funduszem emerytalnym oraz jego reprezentowanie wobec osób trzecich, gromadzenie środków pieniężnych i ich lokowanie w przeznaczaniem na wypłatę członkom funduszu po osiągnięciu przez nich wieku emerytalnego, doradztwo w sprawach ubezpieczeń i funduszy emerytalnych oraz usługi informacyjne dotyczące ubezpieczeń i funduszy emerytalnych.

(111) **186833** (220) 2004 06 02 (210) 281544
 (151) 2006 11 23 (441) 2004 09 06
 (732) CARLSBERG POLSKA S.A., Warszawa, PL.
 (540)



Kolor znaku: granatowy, czerwony, złoty, biały, niebieski
 (531) 2.1.4, 6.1.1, 9.1.10, 19.3.1, 25.1.1, 27.5.1, 29.1.15
 (510), (511) **32** piwo, napoje piwne.

(111) **186834** (220) 2004 06 02 (210) 281545
 (151) 2006 11 23 (441) 2004 09 06
 (732) CARLSBERG POLSKA S.A., Warszawa, PL.
 (540)



Kolor znaku: granatowy, czerwony, złoty, biały, niebieski
 (531) 2.1.4, 6.1.1, 9.1.10, 19.7.1, 25.1.1, 27.5.1, 29.1.15
 (510), (511) **32** piwo, napoje piwne.

(111) **186835** (220) 2004 06 03 (210) 281586
 (151) 2007 01 15 (441) 2004 09 06
 (732) Gdańskie Przedsiębiorstwo Energetyki Ciepłej
 Spółka z o.o., Gdańsk, PL.
 (540) ORCHIS

(510), (511) **37** usługi w zakresie instalacji, naprawy i konserwacji instrumentów i przyrządów pomiarowych, kontrolnych, badawczych, testujących i nawigacyjnych, usługi w zakresie instalacji, naprawy i konserwacji silników i turbin, usługi remontowe i modernizacyjne urządzeń ciepłowniczych, instalacja urządzeń ciepłowniczych, usługi w zakresie wykonywania instalacji cieplnych, wodnych, wentylacyjnych i gazowych, usługi w zakresie specjalistycznych robót budowlanych, usługi budowlane w zakresie wznoszenia budynków i obiektów linii przesyłowych i rozdzielczych, usługi w zakresie wykonywania izolacji budowlanych, **39** dystrybucja energii cieplnej i elektrycznej, dystrybucja paliw gazowych w systemie sieciowym, magazynowanie i przechowywanie towarów, usługi w zakresie magazynowania energii cieplnej i elektrycznej, **40** usługi produkcji energii cieplnej i elektrycznej, **42** usługi w zakresie prac badawczo-rozwojowych w dziedzinie nauk technicznych, usługi w zakresie badań i analiz technicznych, analizy chemiczne wody sieciowej, badania termowizyjne, doradztwo techniczne w zakresie ciepłownictwa, usługi projektowe w zakresie urządzeń cieplnych i instalacji cieplnych.

(111) **186836** (220) 2004 06 18 (210) 282131
 (151) 2007 02 09 (441) 2004 09 20
 (732) Przedsiębiorstwo Rolno-Spożywcze „DUBIELAK” Dariusz
 Dubielak, Gostynin, PL.
 (540)



Kolor znaku: zielony, czerwony

(531) 26.4.8, 27.5.1, 29.1.1, 29.1.3
 (510), (511) **05** chleb dla diabetyków, **30** chleb, chleb bezdrożdżowy, ciasta, enzymy do ciast, ciasta przekładane mięsem, ciasteczka, ciastka, aromaty do ciast inne niż olejki eteryczne ciasto w proszku, ciasto na ciastka, ciasto z owocami, ozdoby jadalne do ciast i ciasteczek, bułki, bułeczki słodkie, wyroby cukiernicze, mąka, potrawy na bazie mąki, mąka pszenna wysokiego gatunku, mąka spożywcza, produkty zbożowe, suszone zboże, produkty zbożowe.

(111) **186837** (220) 2004 06 22 (210) 282243
 (151) 2007 03 01 (441) 2004 10 04
 (732) L.P.M. FASHION Liliana Janiak, Poznań, PL.
 (540)

uniforms4you

Kolor znaku: czerwony, czarny

(531) 27.5.1, 27.7.1, 29.1.1, 29.1.8
 (510), (511) **25** mundury, odzież damska i męska: firmowa, reklamowa i robocza.

(111) **186838** (220) 2004 07 01 (210) 282642
 (151) 2007 02 07 (441) 2004 10 04
 (732) InBev S.A., Brussels, BE.
 (540)



(531) 19.7.1, 26.1.2, 27.5.1
 (510), (511) **21** butelki wykonane z tworzyw sztucznych, **32** piwo.

(111) **186839** (220) 2004 07 12 (210) 283054
 (151) 2007 01 15 (441) 2004 10 18
 (732) Bosman Browar Szczecin S.A., Szczecin, PL.
 (540) Przystań na Bosmana
 (510), (511) **32** piwo, napoje piwne, napoje bezalkoholowe, **33** napoje niskoalkoholowe.

(111) **186840** (220) 2004 07 15 (210) 283266
 (151) 2007 02 01 (441) 2004 10 18
 (732) Lidl Stiftung & Co. KG, Neckarsulm, DE.
 (540) DIZZY
 (510), (511) **32** piwo, wody mineralne i gazowane oraz inne bezalkoholowe napoje, napoje owocowe i soki owocowe, syropy i inne preparaty do produkcji napojów.

(111) **186841** (220) 2004 07 21 (210) 283508
 (151) 2007 02 01 (441) 2004 11 02
 (732) ROYAL BANK OF CANADA, Montreal, CA.
 (540) RBC
 (510), (511) **36** ubezpieczenia, usługi w zakresie spraw finansowych i monetarnych, usługi w dziedzinie administrowania, dzierżawy i wyceny nieruchomości, pośrednictwo w handlu nieruchomościami.

(111) **186842** (220) 2004 07 22 (210) 283568
 (151) 2007 02 07 (441) 2004 11 02
 (732) Polska Telefonia Cyfrowa Sp. z o.o., Warszawa, PL.

(540) Era Happy
 (510), (511) **09** aparaty telefoniczne, przewody, słuchawki telefoniczne, telefony komórkowe, zestawy głośno mówiące, anteny, baterie do tych telefonów, ładowarki, obudowy kolorowe, zestawy słuchawkowe, karty PCMCIA, obudowy, uchwyty i pokrowce do telefonów komórkowych, karty telefoniczne do automatów, karty telefoniczne do telefonów komórkowych, karty sim, urządzenia do przetwarzania informacji, współpracujące z komputerami w zakresie przekazywania dźwięku i obrazu, czyste i zapisane magnetyczne nośniki danych, audio i video, **35** usługi w zakresie reklamy: organizacja kampanii reklamowych, wynajem i sprzedaż miejsca i czasu na reklamy, usługi w zakresie dystrybucji i doręczania prospektów reklamowych, ofert sprzedaży i próbek reklamowych, również za pośrednictwem sieci teleinformatycznych - internetu, pośrednictwo w sprzedaży towarów za pośrednictwem internetu, usługi rejestrowania, kompilacji, systematyzacji pisemnych informacji, dostarczanie pakietów informacji reklamowych, tekstów reklamowych dostosowanych do indywidualnych wymagań odbiorcy, usługi informacji o działalności gospodarczej i handlowej, oferowanie sprzedaży usług w zakresie rozrywki, turystyki i organizacji podróży usługi świadczone w systemie on-line w zakresie kupna i sprzedaży, sprzedaży aukcyjnej i promocyjnej towarów i usług, usługi w zakresie umożliwiania wymiany informacji i konwersacji dotyczących reklamy i handlu w czasie realnym za pośrednictwem sieci teleinformatycznych internet i telefonów komórkowych, **36** usługi w zakresie pośrednictwa w zawieraniu umów ubezpieczeniowych, umów kredytowych za pośrednictwem telefonu i sieci teleinformatycznych internet, sprawdzanie stanu konta za pośrednictwem telefonu i sieci teleinformatycznych internet, **38** usługi świadczone przez operatora sieci telefonii komórkowej w zakresie obsługi połączeń abonentów telefonii komórkowej, usługi przekazywania głosu i obrazu w systemie przekazu fonicznego i cyfrowego, usługi teleksowych i telefaksowych, usługi w zakresie zbierania i przekazywania informacji, przesyłanie informacji tekstowej i obrazowej za pośrednictwem komputerów i sieci informatycznych, przekazywanie danych przy pomocy terminali komputerowych, przesyłanie wiadomości, danych, głosu i obrazu za pomocą przekazu satelitarnego, usługi przekazywania poczty elektronicznej za pośrednictwem sieci telefonii komórkowej i telefonów komórkowych, udostępnianie połączeń z sieciami informatycznymi, wypożyczanie urządzeń służących do przekazywania głosu, obrazu, i danych za pomocą telefonii analogowej, cyfrowej, satelitarnej, udostępnianie stron internetowych za pośrednictwem telefonii komórkowej bezpośrednio na wyświetlaczu aparatu telefonicznego, usługi w zakresie umożliwiania wymiany informacji i konwersacji w czasie realnym za pośrednictwem sieci teleinformatycznych internet i telefonów komórkowych, zbieranie i przekazywanie informacji, przekazywanie informacji lokalnej dotyczącej obszaru na którym znajduje się odbiorca zgodnie z indywidualnymi wymaganiami, przekazywanie pisemnych informacji za pośrednictwem sieci telefonicznych, internetu, **39** udzie-

lanie informacji telefonicznych w zakresie turystyki, organizacji podróży, **41** usługi nauczania i rozrywki prowadzone za pośrednictwem sieci teleinformatycznych internet i telefonów komórkowych, organizowanie konkursów edukacyjnych i rozrywkowych, organizacja gier rozrywkowych, przeprowadzanie plebiscytów, udzielanie informacji telefonicznych w zakresie rozrywki.

(111) **186843** (220) 2004 07 26 (210) 283653
 (151) 2007 02 05 (441) 2004 11 02
 (732) Scandinavian Tobacco S.A., Jawornik, PL.
 (540)



Kolor znaku: biały, srebrny, zielony, czarny
 (531) 1.1.1, 25.7.1, 26.4.8, 27.5.1, 27.7.1, 29.1.3, 29.1.6, 29.1.8
 (510), (511) **34** wyroby tytoniowe, tytoń, tytoń fajkowy, papierosy, cygara, cygaretki, zapalniczki, artykuły dla palących, fajki, papierosnice, popielniczki nie z metali szlachetnych.

(111) **186844** (220) 2004 07 26 (210) 283654
 (151) 2007 02 05 (441) 2004 11 02
 (732) Scandinavian Tobacco S.A., Jawornik, PL.
 (540)



Kolor znaku: biały, srebrny, granatowy
 (531) 1.15.11, 26.4.2, 26.11.2, 27.5.1, 29.1.4, 29.1.6
 (510), (511) **34** wyroby tytoniowe, tytoń, tytoń fajkowy, papierosy, cygara, cygaretki, zapalniczki, artykuły dla palących, fajki, papierosnice, popielniczki nie z metali szlachetnych.

(111) **186845** (220) 2004 07 26 (210) 283655
 (151) 2007 01 12 (441) 2004 11 02
 (732) Scandinavian Tobacco S.A., Jawornik, PL.
 (540)



Kolor znaku: biały, złoty, srebrny, czarny
 (531) 1.15.11, 26.4.2, 26.11.2, 27.5.1, 29.1.2, 29.1.6, 29.1.8

(510), (511) **34** wyroby tytoniowe, tytoń, tytoń fajkowy, papierosy, cygara, cygaretki, zapalaki, zapalniczki, artykuły dla palących, fajki, papierosnice, popielniczki nie z metali szlachetnych.

(111) **186846** (220) 2004 07 30 (210) 283861
(151) 2007 02 02 (441) 2004 11 02

(732) STOWARZYSZENIE TEATRALNE „A PART”, Katowice, PL.

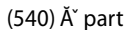
(540)  part

(510), (511) **41** usługi artystów teatralnych, usługi przedstawień cyrkowych, wypożyczanie dekoracji teatralnych, usługi produkcji filmów, fotoreportaże, usługi kompozycji muzycznych, organizowanie i obsługa konferencji i seminariów, publikowanie książek, montaż programów radiowych i telewizyjnych, montaż taśm video, organizowanie, produkcja i wystawianie spektakli, organizowanie wystaw z dziedziny kultury lub edukacji, pisanie scenariuszy, usługi przedstawień teatralnych, publikowanie elektroniczne on-line książek i periodyków, publikowanie tekstów innych niż reklamowe, rezerwowanie miejsc na spektakle, produkowanie i organizowanie festiwalu i przeglądów teatralnych.

(111) **186847** (220) 2004 08 04 (210) 284022
(151) 2007 01 23 (441) 2004 11 15

(732) PODIUM POLAND Sp. z o.o., Kraków, PL.

(540)  PODIUM

(510), (511) **18** plecaki, plecaki sportowe, plecaki turystyczne, torby podróżne, torby turystyczne, **25** obuwie, obuwie sportowe, buty do uprawiania snowboardingu, spodnie, szorty, okrycia wierzchnie, kurtki, kurtki wełniane z kapturem, bluzy, bluzy z kapturem, bluzki koszulowe, koszule, koszulki sportowe, podkoszulki, kombinezony, swetry, skarpetki, odzież używana do uprawiania sportów, a zwłaszcza do uprawiania narciarstwa i snowboardingu, **28** deskorolki, deski snowboardowe, wiązania do snowboardu.

(111) **186848** (220) 2004 08 04 (210) 284023
(151) 2007 01 25 (441) 2004 11 15

(732) PODIUM POLAND Sp.z o.o., Kraków, PL.

(540)



Kolor znaku: czerwony

(531) 7.11.25, 27.5.1, 29.1.1

(510), (511) **18** plecaki, plecaki sportowe, plecaki turystyczne, torby podróżne, torby turystyczne, **25** obuwie, obuwie sportowe, buty do uprawiania snowboardingu, spodnie, szorty, okrycia wierzchnie, kurtki, kurtki wełniane z kapturem, bluzy, bluzy z kapturem, bluzki koszulowe, koszule, koszulki sportowe, podkoszulki, kombinezony, swetry, skarpetki, odzież używana do uprawiania sportów, a zwłaszcza do uprawiania narciarstwa i snowboardingu, **28** deskorolki, deski snowboardowe, wiązania do snowboardu.

(111) **186849** (220) 2004 08 13 (210) 284346
(151) 2007 01 15 (441) 2004 11 15

(732) REVERT s.c. Michał Beczkowiak, Marcin Antosik, Łódź, PL.

(540) REVERT

(510), (511) **25** odzież.

(111) **186850** (220) 2004 08 20 (210) 284578
(151) 2007 03 02 (441) 2004 11 29

(732) „COLDTECHNICA” Spółka z ograniczoną odpowiedzialnością, Kraków, PL.

(540)



Kolor znaku: niebieski, granatowy, biały

(531) 26.11.1, 27.5.1, 29.1.12

(510), (511) **11** zamrażarki, chłodnicze urządzenia reklamowe.

(111) **186851** (220) 2004 08 24 (210) 284668

(151) 2007 02 05 (441) 2004 11 29

(732) Zakład Produkcji Cukierniczej JIW Sp. z o.o., Zakrzów, PL.

(540)



Kolor znaku: biały, błękitny

(531) 26.1.2, 29.1.12

(510), (511) **30** wyroby cukiernicze, piekarnicze, ciastkarskie, kremy cukiernicze, polewy cukiernicze, słodczyce, cukierki, czekolady, cukier.

(111) **186852** (220) 2004 09 01 (210) 284922

(151) 2007 02 26 (441) 2004 12 13

(732) Fabryka Parasoli „PARASOL” Dariusz Kowal, Częstochowa, PL.

(540) decuero

(510), (511) **18** aktówki, baty, futra jako skóry zwierzęce, imitacje skóry, portfele na karty wizytowe, kije do parasoli, etui na klucze, komplety podróżne jako wyroby skórzane, koperty do pakowania ze skóry, kółka do parasoli, przenośne kuferki na kosmetyki, kufrы bagażowe, laski, wykończenia i okładziny ze skóry do mebli, narzuty ze skór futrzanych, obroże dla zwierząt, parasole, pokrowce na parasole, parasolki, skórzane paski, skórzane pasy, plecaki, portfele, portmonetki, pudełka ze skóry lub z tektury szwskiej, rączki do parasoli i lasek, rzemienie skórzane, sakiewki nie z metali szlachetnych, sakwy ze skóry, siatki na zakupy, wyroby siodlarskie, skóra surowa lub pół-przerobiona, skórzane smycze, szkielety do parasoli przeciwsłonecznych lub przeciwsłonecznych, szkielety do torebek, skórzane sznury, teczki skórzane, torby do pakowania jako koperty i woreczki ze skóry, torby myśliwskie, torby na kółkach, torby na ubranie podróżne, torby na zakupy, torby plażowe, torby turystyczne, torebki, walizeczki, walizki, walizy, worki myśliwskie, **25** bielizna, buty, chusty, etole jako futra, getry, kołnierzyki, kombinezony, krawaty, mufki jako odzież, nakrycia głowy, nauszники jako odzież, obuwie, odzież gotowa, odzież ze skóry i imitacji skóry, okrycia wierzchnie jako odzież, paski do odzieży, pasy do przechowywania pieniędzy jako odzież, rękawiczki, skarpetki, szale, szaliki, ubrania, woalki, wyprawka dziecięca jako ubrania, **35** usługi agencji importowo-eksportowej i informacji handlowej, agencja reklamowa, organizowanie wystaw handlowych lub reklamowych, pokazy towarów, promocja sprzedaży dla osób trzecich, reklama za pośrednictwem sieci komputerowej, usługi reklamowe, usługi zaopatrzenia osób trzecich jako zakupy produktów dla innych przedsiębiorstw, zgrupowanie na rzecz osób trzecich towarów pozwalające nabywcy wygodnie oglądać i kupować te towary na stronie Web dotyczącej sprzedaży artykułów przemysłowych, obuwniczych, odzieżowych, skórzanych, prowadzenie sklepu i hurtowni w zakresie artykułów przemysłowych, obuwniczych, odzieżowych, skórzanych.

(111) **186853** (220) 2004 09 10 (210) 285252

(151) 2007 01 23 (441) 2004 12 13

(732) YUNNAN POLAND TEA Jerzy Andrzejewski, Poznań, PL.

(540)



(531) 5.3.11, 26.13.1

(510), (511) **30** herbaty.

(111) **186854** (220) 2004 09 21 (210) 285672

(151) 2007 01 16 (441) 2004 12 27

(732) Dim S.A., Autun, FR.
 (540) DIMEGO
 (510), (511) **25** odzież, obuwie, nakrycia głowy.

(111) **186855** (220) 2004 09 23 (210) 285735
 (151) 2007 03 05 (441) 2004 12 27
 (732) BLEK - MEBLE Sp. z o.o., Mielec, PL.
 (540)



Kolor znaku: czarny, czerwony, biały
 (531) 26.4.9, 27.5.1, 29.1.13
 (510), (511) **19** drewno budowlane, użytkowe, boazerie, drzwi niemetalowe, forniry, drewno na fornir, parkiety, kształtowniki niemetalowe, podłogowe płytki parkietowe, płyty niemetalowe, rury niemetalowe, ściennie okładziny niemetalowe dla budownictwa, **20** wyroby stolarstwa meblowego, zestawy meblowe, meble biurowe, szkolne i kuchenne, fotele, kanapy, komody, kontuary, kredensy, krzesła, ławy, lustra, łóżka, półki, pudełka drewniane lub z tworzyw sztucznych, sekretery, skrzynie, kufrы, sofy, stojaki, stoły, szafy, szafki, szkatułki szuflady, taborety, toaletki, wałki, wieszaki, wózki, zagłówki, drzwi do mebli, pojemniki niemetalowe, **35** usługi w zakresie gromadzenia w jednym miejscu różnorodnych towarów, umożliwiającego klientom oglądanie tych towarów w dogodny sposób i ich nabywanie w sklepie i/lub hurtowni z produktami i towarami z zakresu stolarstwa meblowego, artykułów gospodarstwa domowego i artykułów biurowych, **37** usługi w zakresie konserwacji, naprawy, odnawiania i wykańczania mebli.

(111) **186856** (220) 2004 09 27 (210) 285842
 (151) 2007 02 26 (441) 2005 01 10
 (732) Beyster International Sp. z o.o., Świdnica, PL.
 (540)



Kolor znaku: czarny, czerwony, biały
 (531) 1.5.1, 27.5.1, 29.1.1, 29.1.6, 29.1.8
 (510), (511) **01** środki chemiczne do czyszczenia kominów, **03** preparaty do czyszczenia szyb kominkowych, **04** brykiety drewna, brykiety węgla, drewno opałowe, węgiel drzewny, podpałki, świece woskowe, świecezki, **34** zapalki.

(111) **186857** (220) 2004 10 01 (210) 286063
 (151) 2007 02 14 (441) 2005 01 10
 (732) „ARCHIDOC” Spółka z ograniczoną odpowiedzialnością, Katowice, PL.
 (540)



Kolor znaku: jasnopopielaty, ciemnopopielaty, biały, bordowy
 (531) 3.7.1, 24.3.1, 24.3.13, 26.11.1, 27.5.1, 29.1.13
 (510), (511) **09** magnetyczne nośniki danych, optyczne nośniki danych, dyski magnetyczne, dyski obliczeniowe, napędy dysków, elektroniczne etykiety towarów, czytniki kodów kreskowych, komputerowe urządzenia peryferyjne zewnętrzne, komputery, pamięci komputerowe, programy komputerowe, skanery, **35** usługi powie-

rania dokumentów, usługi doradztwa w zakresie zarządzania, usługi sortowania danych w bazach komputerowych, usługi zarządzania zbiorami informatycznymi, **39** usługi magazynowania elektronicznych nośników danych lub dokumentów, **42** usługi projektowania systemów komputerowych, usługi aktualizacji oprogramowania komputerowego, usługi odzyskiwania danych komputerowych, usługi konwersji danych lub dokumentów na formy elektroniczne.

(111) **186858** (220) 2004 10 01 (210) 286075
 (151) 2007 01 26 (441) 2005 01 10
 (732) Wm. Wrigley Jr. Company, Chicago, US.
 (540) SWEEPS
 (510), (511) **30** słodczyce, w tym guma do żucia, guma balonowa, cukierki, zwłaszcza twarde oraz miętówki, zwłaszcza pastylki prasowane.

(111) **186859** (220) 2004 10 06 (210) 286207
 (151) 2007 01 22 (441) 2005 01 10
 (732) Bonduelle S.A., Lille - Villeneuve d' Ascq Cedex, FR.
 (540)



Kolor znaku: żółty, zielony, czarny, czerwony
 (531) 9.7.1, 26.2.1, 27.5.1, 29.1.14
 (510), (511) **16** papier, tektura i wyroby z tych materiałów, nie ujęte w innych klasach, druki, materiały fotograficzne, materiały piśmienne, materiały z tworzyw sztucznych do pakowania (nie ujęte w innych klasach), czcionki drukarskie, matryce, katalogi, publikacje, ulotki reklamowe, broszury, gazety, książki, plakaty i reklamy, **41** usługi w zakresie nauczania i szkoleń, organizowanie i prowadzenie szkoleń dla restauratorów, usługi w zakresie rozrywki, działalności sportowej i kulturalnej, **43** usługi w zakresie zaopatrzenia w żywność i napoje, usługi cateringowe, usługi w zakresie prowadzenia restauracji (stałych i sezonowych), sieci barów szybkiej obsługi, barów przekąskowych, barów samoobsługowych, kawiarni, usługi w zakresie przygotowywania posiłków usługi w zakresie dostarczania i serwowania posiłków w domach, usługi w zakresie przygotowywania dań na wynos.

(111) **186860** (220) 2004 10 07 (210) 286282
 (151) 2007 02 26 (441) 2005 01 10
 (732) Firma Produkcyjno-Handlowa „ADBAR”, Adam Barański, Tarnów, PL.
 (540) TERMOKOM - ADBAR
 (510), (511) **11** kominki domowe.

(111) **186861** (220) 2004 10 15 (210) 286603
 (151) 2007 03 06 (441) 2005 01 24
 (732) VSoft Spółka Akcyjna, Kraków, PL.
 (540)



Kolor znaku: brązowy, ciemnoszary, jasnoszary, biały
 (531) 26.4.1, 27.5.1, 29.1.6, 29.1.7
 (510), (511) **09** nagrane programy komputerowe, ładowalne programy komputerowe software, programy gier komputerowych, nagrane sterujące programy komputerowe systemu operacyjnego, nagrane stałe oprogramowanie komputerowe software, **37** instalowanie,

konserwacja i naprawy komputerów, **38** komputerowa łączność poprzez terminale, komputerowe przesyłanie informacji tekstowej i obrazowej, **42** administrowanie sieciowymi stronami komputerowymi, instalacje oprogramowania komputerowego, doradztwo w zakresie sprzętu komputerowego, aktualizacja oprogramowania komputerowego, odzyskiwanie danych komputerowych, powielanie oprogramowania komputerowego, programowanie komputerowe, projektowanie systemów komputerowych, wypożyczanie komputerów, konserwacja oprogramowania komputerowego, aktualizacja oprogramowania komputerowego, instalacja oprogramowania komputerowego, powielanie oprogramowania komputerowego, projektowanie oprogramowania komputerowego, wypożyczanie oprogramowania komputerowego.

(111) **186862** (220) 2004 10 18 (210) 286654
(151) 2007 02 08 (441) 2005 01 24
(732) „POLITAN” Spółka Jawna Bogdan i Rafał Tannenberg, Czyżowice, PL.
(540)



Kolor znaku: biały, żółty, pomarańczowy, czerwony, bordowy, kremowy, czarny, różowy, beżowy, zielony
(531) 2.3.15, 8.7.17, 26.11.1, 27.5.1, 29.1.15
(510), (511) **06** folie aluminiowe do zawijania i pieczenia, folie metalowe do zawijania i pieczenia.

(111) **186863** (220) 2004 10 18 (210) 286659
(151) 2007 03 06 (441) 2005 01 24
(732) „LECH” Garmazzeria Staropolska Lech Zwolan, Kleosin, PL.
(540) kresowiak
(510), (511) **29** wędliny.

(111) **186864** (220) 2004 10 22 (210) 286896
(151) 2007 02 26 (441) 2005 01 24
(732) GIOVANNI BOSCA TOSTI I.V.I. S.p.A., Mediolan, IT.
(540)



(531) 26.4.2, 26.4.3, 27.5.1
(510), (511) **33** wina, wina musujące, aperitify, likiery i wermuty.

(111) **186865** (220) 2004 11 18 (210) 287857
(151) 2007 02 06 (441) 2005 02 21
(732) Hasbro, Inc., Pawtucket, US.
(540) HOTEL
(510), (511) **28** zabawki, gry i przedmioty do zabawy.

(111) **186866** (220) 2004 11 18 (210) 287858
(151) 2007 02 06 (441) 2005 02 21
(732) Hasbro, Inc., Pawtucket, US.
(540) SUPER 5
(510), (511) **28** zabawki, gry i przedmioty do zabawy.

(111) **186867** (220) 2004 11 19 (210) 287883
(151) 2007 02 07 (441) 2005 02 21
(732) Gallaher Limited, Weybridge, GB.
(540) GLAMOUR
(510), (511) **34** tytoń zarówno przetworzony jak i nieprzetworzony, tytoń do palenia, tytoń fajkowy, tytoń do zwijania, tytoń do żucia, papierosy, cygara, cygaretki, substancje do palenia sprzedawane oddzielnie lub w mieszankach z tytoniem, inne niż do celów medycz-

nych lub leczniczych, tabaka, artykuły dla palaczy zawarte w klasie 34, bibułki papierosowe, ustniki papierosowe i zapalaki.

(111) **186868** (220) 2004 12 01 (210) 288281
(151) 2007 03 05 (441) 2005 03 07
(732) „Megapunkt 300” Sp. z o.o., Łódź, PL.
(540) ronic
(510), (511) **21** przybory do użytku domowego nie z metali szlachetnych, przybory kuchenne nie z metali szlachetnych.

(111) **186869** (220) 2004 12 06 (210) 288458
(151) 2007 02 01 (441) 2005 03 21
(732) „SEYKO” Sp. z o.o., Wólka Kosowska, PL.
(540)



(531) 2.9.4, 26.11.1, 27.5.1
(510), (511) **25** bielizna, bielizna damska, bielizna osobista, biustonosze, majtki, piżamy, szlafroki.

(111) **186870** (220) 2004 12 06 (210) 288472
(151) 2007 03 02 (441) 2005 03 21
(732) JATEX FINANSE Sp. z o.o., Bytom, PL.
(540)



Kolor znaku: zielony, pomarańczowy
(531) 24.5.7, 26.1.2, 26.4.1, 27.5.1, 29.1.12
(510), (511) **35** pozyskiwanie informacji o działalności gospodarczej, **36** agencja ściągania wierzytelności.

(111) **186871** (220) 2002 01 07 (210) 244925
(151) 2006 02 06 (441) 2002 07 15
(732) Przedsiębiorstwo Transportu Kolejowego i Gospodarki Kamieniem Spółka Akcyjna, Rybnik, PL.
(540)



(531) 15.7, 27.5
(510), (511) **07** części do urządzeń i maszyn lądowych i transportowych, **12** części do pojazdów transportowych i lądowych, **25** artykuły odzieżowe, **36** usługi obrotu wierzytelnościami, usługi finansowe, **39** usługi turystyczne, **43** usługi hotelowe, usługi gastronomiczne.

(111) **186872** (220) 2005 01 10 (210) 289749
(151) 2007 03 29 (441) 2005 04 18
(732) „Jeronimo Martins Dystrybucja” Spółka Akcyjna, Poznań, PL.
(540) Tornado
(510), (511) **03** tabletki 3 w 1 do mycia naczyń w zmywarkach.

(111) **186873** (220) 2005 02 03 (210) 290635
(151) 2007 03 22 (441) 2005 05 16
(732) „JERONIMO MARTINS DYSTRYBUCJA” Spółka Akcyjna, Poznań, PL.
(540) Plum
(510), (511) **32** soki owocowe, soki warzywne, soki owocowo-warzywne, soki wieloowocowe, soki wielowarzywne, napoje bezalkoholowe, napoje owocowe, napoje owocowo-warzywne, napoje warzywne.

(111) **186874** (220) 2005 03 29 (210) 292976
 (151) 2007 03 02 (441) 2005 07 11
 (732) WATS Piasecki i Wspólnicy Sp. j., Mysłowice, PL.
 (540)



Kolor znaku: niebieski, kremowy, biały
 (531) 26.4.1, 26.4.7, 27.5.1, 29.1.13
 (510), (511) **03** dezodoranty, antyperspiranty, wody toaletowe, perfumy, olejki eteryczne, mydła, żele oraz płyny do mycia i kąpieli, balsamy i kremy do ciała i stóp, kosmetyki do opalania, kosmetyki koloryzujące (kolorowe), preparaty do koloryzacji włosów, szampony i płukanki do włosów, odżywki i balsamy do włosów, pianki do włosów, żele do włosów i środki do układania włosów, lakiery do włosów i lakiery koloryzujące, lakiery do włosów z dodatkiem brokatu, preparaty do pielęgnacji paznokci, preparaty kosmetyczne do rzęs, pianki do golenia, płyny i balsamy po goleniu.

(111) **186875** (220) 2005 03 30 (210) 293050
 (151) 2006 09 07 (441) 2005 07 11
 (732) CARLSBERG POLSKA S.A., Warszawa, PL.
 (540)



Kolor znaku: żółty, czerwony, pomarańczowy, biały
 (531) 25.1.15, 27.5.1, 29.1.1, 29.1.2, 29.1.6
 (510), (511) **32** piwo, napoje piwne, napoje bezalkoholowe, **33** napoje niskoalkoholowe.

(111) **186876** (220) 2005 03 30 (210) 293053
 (151) 2006 09 07 (441) 2005 07 11
 (732) CARLSBERG POLSKA S.A., Warszawa, PL.
 (540)



Kolor znaku: beżowy, brązowy, czerwony, biały
 (531) 25.1.15, 27.5.1, 29.1.13
 (510), (511) **32** piwo, napoje piwne, napoje bezalkoholowe, **33** napoje niskoalkoholowe.

(111) **186877** (220) 2005 03 30 (210) 293058
 (151) 2006 09 07 (441) 2005 07 11
 (732) CARLSBERG POLSKA S.A., Warszawa, PL.
 (540) El Gringo

(510), (511) **32** piwo, napoje piwne, napoje bezalkoholowe, **33** napoje niskoalkoholowe.

(111) **186878** (220) 2005 05 19 (210) 295274
 (151) 2007 03 29 (441) 2005 08 22
 (732) JERONIMO MARTINS DYSTRYBUCJA Spółka Akcyjna, Poznań, PL.
 (540)



Kolor znaku: czerwony, biały, zielony, żółty
 (531) 7.15.5, 26.4.2, 27.5.1, 29.1.14
 (510), (511) **03** środki do czyszczenia i pielęgnacji podłóg, mebli oraz armatury.

(111) **186879** (220) 2005 05 19 (210) 295276
 (151) 2007 03 29 (441) 2005 08 22
 (732) JERONIMO MARTINS DYSTRYBUCJA Spółka Akcyjna, Poznań, PL.
 (540)



Kolor znaku: brązowy, czerwony, żółty, biały
 (531) 3.7.19, 9.7.5, 27.5.1, 29.1.14
 (510), (511) **29** sery żółte, twaróg, serki topione.

(111) **186880** (220) 2005 05 19 (210) 295277
 (151) 2007 03 29 (441) 2005 08 22
 (732) JERONIMO MARTINS DYSTRYBUCJA Spółka Akcyjna, Poznań, PL.
 (540)



Kolor znaku: niebieski, beżowy, czerwony
 (531) 9.1.10, 26.4.2, 27.5.1, 29.1.13
 (510), (511) **29** sery żółte, twaróg, serki topione.

(111) **186881** (220) 2002 07 22 (210) 253136
 (151) 2006 11 10 (441) 2003 01 27
 (732) Kowalski.net.pl S.A., Suchy Las, PL.
 (540)



Kolor znaku: żółty, zielony, biały, czarny
 (531) 2.1, 7.5, 21.1, 26.1, 27.5, 29.1
 (510), (511) **35** usługi w zakresie prowadzenia sklepu lub hurtowni z produktami służącymi do wyposażenia boisk, obiektów sporto-

wych oraz biur, produktami przemysłu elektronicznego, elektromaszynowego i elektronicznego, pośrednictwo handlowe w zakresie zakupu i sprzedaży produktów elektronicznych i elektromechanicznych przeznaczonych do wyposażenia biur i obiektów sportowych, usługi przedstawicielskie dotyczące reprezentowania producentów sprzętu elektronicznego i elektromechanicznego, **41** usługi agencyjne dotyczące sprzedaży biletów na imprezy sportowe i masowe oraz kulturalne.

(111) **186882** (220) 2003 02 11 (210) 260882
 (151) 2006 07 17 (441) 2003 08 25
 (732) DCG Spółka z o.o., Warszawa, PL.
 (540)



(531) 27.5.1

(510), (511) **03** kosmetyki - olejki eteryczne, preparaty do czyszczenia, depilatory, mydła, preparaty do golenia, środki do czyszczenia zębów, środki do prania, toaletowe środki sanitarne, dezodoranty osobiste, antyperspiranty, perfumy, wody kolońskie, wody toaletowe, pasty do butów, preparaty do wybielania, preparaty do odtłuszczania, kredki do oczu, kremy kosmetyczne, lakiery do paznokci, mascara, szampony, zestawy kosmetyków, **09** dyktafony, aparaty fotograficzne, drukarki komputerowe, kalkulatory, komputery, miary, neony reklamowe, notesy elektroniczne, okulary, okulary słoneczne, oprawki do okularów, radia samochodowe, żelazka elektryczne, **11** suszarki do włosów, tostery, **12** wózki dziecięce, **14** biżuteria, budziki, ozdoby z bursztynu, chronografy, kamienie szlachetne, kolczyki, spinki do krawatów, spinki do mankietów, zegarki, zegary, **16** afisze, plakaty, gazety, katalogi, ołówki, pióra wieczne, **18** aktówki, aktówki - dyplomki, futra, imitacja skóry, kufry podróżne, narzuty ze skór, skórzanne okładziny do mebli, parasole, skórki, skórzane paski, plecaki, podróżne torby, portfele, portmonetki, skóry, teczki skórzane, torby nakółkach, torebki, walizeczki, walizki, walizy, **19** dzieła sztuki z betonu, kamienia lub marmuru, **20** bursztyn, fotele, kanapy, meble, manekiny, sofy, **21** nieelektryczne narzędzia kuchenne, gąbki do celów domowych, materiały szcزتkarskie, sprzęt do czyszczenia, wiórki metalowe, naczynia ceramiczne, wyroby ze szkła, porcelany, fajansu, przybory toaletowe, pojemniki do gospodarstwa domowego nie z metali szlachetnych, **22** płótno lniane, markizy, namioty, materiały obiciowe nie z gumy oraz nie z tworzyw sztucznych, włókna i surowce tekstylne, torby do pakowania z materiałów tekstylnych, włosy, włókna tekstylne, **23** przędza i nici z bawełny, **24** adamaszek, aksamit, barchan, tkaniny bawełniane, materiały na bieliznę osobistą, pościelową, ceraty, obrusy, chusteczki do nosa tekstylne, dzianina, dżersej, tkaniny elastyczne, flanela, materiały tekstylne nietkane, pledy, pościel, tafta, tiul, tkaniny obiciowe, tkaniny wełniane, **25** berety, bezrękawniki, bielizna osobista, obuwie, nakrycia głowy, futra, apaszki, garnitury, kamizelki, kapelusze, kostiumy kąpielowe, płaszcze kąpielowe, kąpielówki, kombinezony, koszule, krawaty, marynarki, odzież gotowa, na gimnastykę, papierowa, wodoodporna, odzież ze skór i imitacji ze skóry, palta, pantofle, peleryny, piżamy, płaszcze, podkoszulki, pończochy, rajstopy, rajtuzy, rękawiczki, skarpetki, slipy, spodnie, spódnice, sukienki, swetry, szale, szaliki, szlafroki, T-shirty, żakiety, **26** zamki błyskawiczne, dodatki ubraniowe, pasmanteria, hafty, spinki do włosów, sztuczne kwiaty, zapięcia do obuwia, zapięcia do odzieży, zapięcia do pasków, **27** dywaniki, dywany, maty, wykładziny, tapety.

(111) **186883** (220) 2003 02 11 (210) 260886
 (151) 2006 04 05 (441) 2003 08 25
 (732) UNIT Wydawnictwo Informacje Branżowe Spółka z o.o., Warszawa, PL.
 (540)



(531) 24.17.25, 26.4.2, 27.5.1

(510), (511) **16** albumy, almanachy, roczniki, broszury, czasopisma jako periodyki, druki, materiały drukowane, gazety, katalogi, książki,

ki, prospekty, publikacje, rejestry, książki główne, **35** dystrybucja materiałów reklamowych, informacja o działalności gospodarczej, profesjonalne doradztwo w zakresie działalności gospodarczej, uaktualnianie materiałów reklamowych, rozpowszechnianie ogłoszeń reklamowych, organizowanie wystaw w celach handlowych lub reklamowych, pokazy towarów, reklamy, reklamy prasowe, organizowanie targów w celach handlowych lub reklamowych, **41** organizowanie i obsługa konferencji, organizowanie i obsługa kongresów, organizowanie konkursów edukacyjnych lub rozrywkowych, obsługa publikacji elektronicznych on-line, organizowanie i prowadzenie konferencji, kongresów, pracowni specjalistycznych, seminariów, sympozjów, zjazdów, organizacja wystaw związanych z kulturą lub edukacją.

(111) **186884** (220) 2003 02 11 (210) 260887
 (151) 2006 04 05 (441) 2003 08 25
 (732) ORIFLAME COSMETICS S.A., Luxembourg, LU.
 (540)



(531) 27.5.1

(510), (511) **03** preparaty wybielające i inne substancje stosowane w praniu, preparaty czyszczące, nabłyszczające, szorujące i ściernie, mydła, produkty perfumeryjne, olejki eteryczne, kosmetyki, lotiony do włosów, produkty do czyszczenia zębów.

(111) **186885** (220) 2003 04 02 (210) 263061
 (151) 2006 07 20 (441) 2003 10 06
 (732) Trader com (Polska) Sp. z o. o., Warszawa, PL.
 (540) AUTO TRADER

(510), (511) **09** karty identyfikacyjne, członkowskie, karty rabatowe oraz karty dla członków rodzin kodowane magnetycznie, **16** materiały drukowane, w tym gazety, magazyny, periodyki, katalogi, książki, broszury, ulotki, instrukcje obsługi, papierowe, tekturowe i z tworzyw sztucznych karty identyfikacyjne, członkowskie, karty rabatowe oraz karty dla członków rodzin, materiały reklamowe i promocyjne nie zawarte w innych klasach, **35** usługi reklamowe, w tym za pośrednictwem internetu, usługi zarządzania przedsiębiorstwami, usługi marketingowe, usługi badań marketingowych, usługi gromadzenia danych, usługi telemarketingowe, usługi gromadzenia, przetwarzania, zbierania i analizowania danych rynkowych i demograficznych w zakresie niezbędnym dla handlu i marketingu, usługi prowadzenia księgowości i fakturowania, usługi w zakresie prowadzenia handlu za pomocą środków elektronicznych, usługi prowadzenia stron internetowych dla osób trzecich w celu kupna lub sprzedaży towarów i usług, usługi prowadzenia aukcji - wszystkie wyżej wymienione usługi są prowadzone w sieciach oraz w internecie.

(111) **186886** (220) 2003 07 22 (210) 267727
 (151) 2007 03 02 (441) 2004 01 26
 (732) Przedsiębiorstwo Produkcyjno-Usługowo-Handlowe „SZAR” Sz. i A. Rurarz Spółka Jawna, Częstochowa, PL.
 (540)



Kolor znaku: czerwony

(531) 27.5.1, 29.1.1

(510), (511) **01** produkty chemiczne i mineralne przeznaczone dla przemysłu - w szczególności dla hutnictwa, preparaty do hartowania metali, produkty dodawane do surowki metali i używane w procesie produkcji metali, materiały wsadowe i pomocnicze dla stalownictwa, boksyt, węgliki, oliwin, sole wg klasy 01, grafit dla celów przemysłowych, w tym elektrody do pieców elektrycznych, **04** oleje i tłuszcze przemysłowe, smary, materiały oświetleniowe, gaz i paliwa wg klasy 04, węgiel (paliwo), antracyt, mieszaniny wiążące, **06** budowlane materiały metalowe, drobne wyroby metalowe, towary z metali nieszlachetnych wg klasy 06, rudy, metale nieszlachetne i ich stopy,

konstrukcje i konstrukcyjne materiały metalowe, konstrukcje metalowe do składowania i transportu, **35** agencja importowo-eksportowa, zaopatrzenie osób trzecich, zgrupowanie na rzecz osób trzecich różnych towarów pozwalające nabywcy wygodnie oglądać i kupować te towary na stronie Web dotyczącej sprzedaży różnorodnych towarów, zgrupowanie na rzecz osób trzecich różnych towarów pozwalające nabywcy wygodnie oglądać i kupować te towary w sklepie lub hurtowni wielobranżowej, pośrednictwo pracy, doradztwo w zakresie prowadzenia i organizowania działalności gospodarczej, **39** pośrednictwo w transporcie, transport, informacja o transporcie, rezerwacja transportu, spedycja, składowanie towarów, magazynowanie, informacja o magazynowaniu, wynajmowanie magazynów, wypożyczanie pojazdów.

(111) **186887** (220) 2003 08 08 (210) 268356
(151) 2007 02 09 (441) 2004 02 09
(732) Firma Handlowa SARIUS Artur Mańczak, Gdynia, PL.
(540) ERPATECH

(510), (511) **07** maszyny i obrabiarki stosowane w budownictwie oraz części do nich, **08** narzędzia, przyrządy ręcznie sterowane i części do nich, wiertła, dłuta, frezy, gwintownice, kielnie, kilofy, kleszcze do osadzania kołków, klucze maszynowe, krążki czepne, łomy, imadła, młotki, nożyce, obcęgi, ostrzarki, nitownice, pilniki, piły, przecinaki, punktaki, siekiery, przyrządy ręczne do szlifowania i polerowania, szczypce, śrubokręty, tarcze szlifierskie, wiertarko-frezarki.

(111) **186888** (220) 2003 08 18 (210) 268693
(151) 2006 11 06 (441) 2004 02 23
(732) Ryteł Krzysztof, Warszawa, PL.
(540) POLHOUSE

(510), (511) **36** usługi agencji nieruchomości, wynajmowanie mieszkań, **37** usługi budowlane, inwestycje budowlane, **42** usługi architektoniczne, projektowanie budynków.

(111) **186889** (220) 2004 01 05 (210) 274627
(151) 2007 02 19 (441) 2004 04 19
(732) P.H.UNIMEX NZOZ SKANMEX DIAGNOSTYKA Marek Skorulski, Wrocław, PL.
(540)



Kolor znaku: granatowy, czerwony, biały
(531) 24.13.0, 24.13.9, 26.1.1, 27.5.1, 29.1.1, 29.1.4
(510), (511) **09** urządzenia do diagnostyki medycznej współpracujące z komputerem, tomografy, aparaty USG, urządzenia pracujące na zasadzie rezonansu magnetycznego, **44** usługi w zakresie diagnostyki medycznej, usługi prowadzenia klinik i lecznic medycznych, opieka i pomoc medyczna, usługi weterynaryjne, lecznice dla zwierząt.

(111) **186890** (220) 2004 01 05 (210) 274636
(151) 2007 02 19 (441) 2004 04 19
(732) Fabryka Cukiernicza KOPERNIK S.A., Toruń, PL.
(540)



Kolor znaku: biały, czarny, beżowy i jego odcienie, brązowy i jego odcienie, niebieski i jego odcienie, zielony i jego odcienie, czerwony i jego odcienie, żółty i jego odcienie
(531) 7.1.1, 29.1.15

(510), (511) **30** pierniki, pierniki nadziewane, pierniki w glazurze, pierniki nadziewane w glazurze, pierniki w czekoladzie, pierniki nadziewane w czekoladzie, pierniki w masie czekoladopodobnej, pierniki nadziewane w masie czekoladopodobnej, ciastka, ciastka w czekoladzie, ciastka w glazurze, herbatniki, herbatniki w czekoladzie, herbatniki w glazurze, wafle, wafle w czekoladzie, wafle przekładane, wafle przekładane w czekoladzie, wafle nadziewane, wafle nadziewane w czekoladzie.

(111) **186891** (220) 2006 03 20 (210) 308004
(151) 2007 02 06 (441) 2006 06 26

(732) PLATINUM POLAND Wojciech Guzowski, Łódź, PL.
(540) PLATINUM

(510), (511) **09** cyfrowe nośniki dźwięku, obrazu oraz danych, **35** zgromadzenie towarów celem swobodnego wyboru dla kupujących w sklepach detalicznych i hurtowniach z cyfrowymi nośnikami dźwięku, obrazu oraz danych.

(111) **186892** (220) 2006 03 23 (210) 308180
(151) 2007 03 06 (441) 2006 06 26

(732) Zakłady Farmaceutyczne POLPHARMA Spółka Akcyjna, Starogard Gdański, PL.
(540)

АЛКА – ПРИМ

(531) 28.5.1
(510), (511) **05** preparaty farmaceutyczne.

(111) **186893** (220) 2006 04 06 (210) 309137
(151) 2007 02 12 (441) 2006 07 10

(732) INTER GLOBAL Sp. z o.o., Ostrów Wielkopolski, PL.
(540) K-2TURBO

(510), (511) **01** płyny chłodnicze do silników spalinowych, płyny hamulcowe: chemiczne dodatki uszlachetniające do olejów napędowych, silnikowych i przekładniowych, chemiczne dodatki uszlachetniające do paliw, preparaty uszczelniające do chłodnic samochodowych, środki ułatwiające rozruch silników pojazdów, **02** środki do konserwacji elementów gumowych, elementów ze skóry sztucznej i naturalnej oraz z tworzyw sztucznych, **03** preparaty do czyszczenia powierzchni zewnętrznych i wewnętrznych pojazdów, zestawy kosmetyków samochodowych, szampony do mycia samochodów, środki do czyszczenia, mycia, polerowania i woskowania samochodów, środki nabłyszczające do powierzchni samochodowych, płyny do spryskiwaczy szyb samochodowych, środki do pielęgnacji elementów gumowych, elementów ze skóry sztucznej i naturalnej oraz z tworzyw sztucznych.

(111) **186894** (220) 2004 04 07 (210) 279000
(151) 2007 01 26 (441) 2004 07 12

(732) PepsiCo, Inc., Purchase, US.
(540)



Kolor znaku: niebieski, czerwony, biały
(531) 2.7.10, 26.1.1, 29.1.13

(510), (511) **29** mięso, drób, ryby, dziczyzna, ekstrakty mięsne, przetworzone: warzywa, orzechy, owoce, żywność i dania gotowe - przekąski w skład których wchodzi w/w towary, gotowe do spożycia przekąski w skład których wchodzi: kartofle, orzechy, inne owoce lub warzywa oraz ich kombinacje, ziemniaczane chipsy i chrupki, chipsy taro, smażone przekąski wieprzowe, przekąski z wołowiny, jaja, mleko, produkty mleczne, oleje i tłuszcze jadalne, galaretki, dżemy, kompoty, **30** kawa namiastki kawy, herbata, cukier, ryż, tapioka,

sago, wyroby na bazie mąki, przetworów zbożowych, przetworzonej kukurydzy, żywność gotowa, przekąski i gotowe wyroby, w skład których wchodzi między innymi ziarna, orzechy, kukurydza, zboża i inne składniki roślinne lub kombinacje w/w towarów, chipsy w tym chipsy kukurydziane, chipsy zbożowe, chipsy tortilla, chipsy ryżowe, ciastka ryżowe, krakersy, precele, przekąski dmuchane, kukurydza dmuchana, orzechy i kukurydza kandyzowane, sosy do przekąsek, sosy do maczania kawałków żywności (dipy), sosy typu salsa, sosy, batony, wyroby cukiernicze i piekarnicze, słodczyce, pieczywo, lody, miód, melasa (syropy), drożdże do pieczenia, sól, musztarda, przyprawy, pieprz, ocet, sosy przyprawowe w tym dressingi, lód.

(111) **186895** (220) 2004 04 09 (210) 279119
(151) 2006 12 20 (441) 2004 07 12
(732) ALUMETAL S.A., Kęty, PL.
(540) alumetal.com.pl

(510), (511) **06** aluminium, stopy aluminiowe odlewnicze, stopy metali lekkich, aluminium do odtleniania stali, stopy metali nieszlachetnych, stopy wstępne-zaprawy, sztabki metali nieszlachetnych, folie metalowe do zawijania i pakowania, metale nieszlachetne surowe lub półprzetworzone, odpady metalowe, złomy metalowe, drut aluminiowy, formy odlewnicze metalowe, okucia metalowe, okucia do budownictwa metalowe, zamki inne niż elektryczne metalowe, zasady metalowe, rygle do zasuw okiennych, zatraski drzwiowe metalowe, zawiasy metalowe, żaluzje metalowe, osprzęt do drzwi metalowy, konstrukcje metalowe dla budownictwa, belki metalowe, bramy metalowe, płyty dla budownictwa metalowe, zawiesia do przenoszenia ładunków metalowe, znaki drogowe metalowe, żelazokrzem, **35** zgrupowanie na rzecz osób trzecich różnych towarów pozwalające nabywcy wygodnie je oglądać i kupować w punktach sprzedaży hurtowej stopów metali, rud metali, chemikaliów przemysłowych, odpadów i złomów metalowych, części zamiennych oraz akcesoriów do samochodów i innych pojazdów, silników do pojazdów, paliw i smarów oraz artykułów przemysłowych, informacja handlowa, prowadzenie negocjacji, usługi menedżerskie, prowadzenie agencji importowo-eksportowej, **40** rafinacja ciekłego metalu, odlewanie metali, hartowanie metali, przeróbka odpadów i złomów metalowych, obróbka metali, powlekanie metali, spawanie, lutowanie.

(111) **186896** (220) 2004 04 26 (210) 279879
(151) 2007 03 01 (441) 2004 08 09
(732) „POLSKI LEK” Spółka Akcyjna, Warszawa, PL.
(540) No Sleep

(510), (511) **05** wyroby cukiernicze do celów leczniczych, dietetyczne napoje przystosowane do celów medycznych, napoje lecznicze, środki dezynfekcyjne do celów higienicznych, zioła lecznicze, preparaty witaminowe, produkty farmaceutyczne, żywność dietetyczna do celów leczniczych, dietetyczne napoje do celów medycznych, tabletki musujące wzbogacone w witaminy i minerały, **32** napoje izotoniczne, tabletki musujące do sporządzania napojów, pastylki do sporządzania napojów, proszek do sporządzania napojów, napoje bezalkoholowe, soki, napoje owocowe, syropy, nektary, wody mineralne.

(111) **186897** (220) 2004 04 30 (210) 280244
(151) 2007 02 08 (441) 2004 08 09
(732) Instytut Wdrożeń Technicznych INTECH Spółdzielnia w Gdańsku, Gdańsk, PL.
(540)



Kolor znaku: czarny, czerwony

(531) 26.4.9, 27.5.1, 29.1.1, 29.1.8

(510), (511) **09** baterie, akumulatory, elementy i osprzęt do nich, elektrody, elektrolizery, ogniwa paliwowe, elektryczne, fotoelektryczne, galwaniczne i ich elementy, analizatory powietrza i aparatura do analiz niemiedycznych, instalacje elektryczne do zdalnego sterowania procesami przemysłowymi, przyrządy meteorologiczne, liczniki, sygnalizatory akustyczne, systemy alarmowe, mierniki

i wskaźniki ciśnienia, urządzenia do analizy gazu, urządzenia do regulacji ciepła, urządzenia do kontroli i sterowania kotłów, akceleratorzy cząstek, baterie słoneczne, transformatory elektryczne, głośniki, kondensatory, kondensatory elektryczne, kondensatory optyczne, przemienniki elektryczne, przetwornice elektryczne, komputery, systemy komputerowe i mikrokomputerowe, czytniki danych, interfejsy, elektroniczne pióra świetlne, nośniki informacji magnetyczne i optyczne, dyskiety, dyski optyczne i magnetyczne, taśmy magnetyczne, kalkulatory, maszyny liczące, notesy elektroniczne, urządzenia do przetwarzania informacji, procesory, urządzenia peryferyjne, programy komputerowe, przewodowe i bezprzewodowe urządzenia do przekazywania informacji, aparatura pomiarowa elektryczna i elektroniczna przemysłowa i laboratoryjna i jej elementy, **11** piece, armatura do nich, rekuperatory, wymienniki, zasobniki ciepła, elementy grzejne, instalacje centralnego ogrzewania, palniki, kotły grzewcze i osprzęt do nich, urządzenia grzewcze elektryczne, na paliwa stałe, płynne, gazowe, oszczędzające paliwa, urządzenia, aparatura, instalacje chłodnicze, do suszenia, generatory i zasobniki pary, urządzenia i instalacje do dystrybucji, uzdatniania, zmiękczenia wody, instalacje i armatura gazowa, palniki gazowe, generatory gazu, kondensatory gazu, filtry do instalacji domowych lub przemysłowych filtry do oczyszczania powietrza, filtry do wody pitnej, filtry powietrza do klimatyzacji, zawory bezpieczeństwa do urządzeń oraz instalacji wodnych i gazowych, zawory kanalizacyjne, zawory mieszalnikowe do przewodów wodociągowych, zawory regulacyjne do urządzeń wodnych lub gazowych oraz przewodów wodnych lub gazowych, zawory regulujące poziom w zbiornikach, zawory termostatyczne, kolektory słoneczne, kondensatory gazów inne niż części maszyn, naczynia wzbiorcze do instalacji centralnego ogrzewania, zbiorniki ciśnieniowe wody, aparatura do destylacji, pasteryzacji, autoklawy, aparatura do oczyszczania oleju, instalacje do obróbki moderatorów jądrowych, paliwowych, **37** usługi budownictwa przemysłowego, budowa i konserwacja rurociągów, usługi hydrauliczne, montaż i naprawa instalacji alarmowych, instalacja i naprawy sprzętu komputerowego, instalowanie i naprawy urządzeń do chłodnictwa, klimatyzacji, ogrzewania, instalowanie i naprawy pieców, maszyn, pomp, instalowanie i naprawy urządzeń elektrycznych.

(111) **186898** (220) 2004 06 04 (210) 281618
(151) 2007 01 03 (441) 2004 09 06
(732) „SEMAX” Spółka Akcyjna, Poznań, PL.
(540) semax

(510), (511) **18** walizki, torby, torebki, pasy, tornistry, plecaki, **24** tkaniny, obrusy, bielizna pościelowa, **25** odzież i obuwie z tworzyw naturalnych i sztucznych, nakrycia głowy, **28** gry, artykuły sportowe i gimnastyczne, ozdoby choinkowe, **35** kompleksowe usługi reklamowe i prowadzenie interesów osób trzecich, **39** usługi w zakresie transportu i magazynowania.

(111) **186899** (220) 2004 06 07 (210) 281667
(151) 2007 02 02 (441) 2004 09 20
(732) AGROCOMEX Spółka z o.o., Jabłonowo Pom., PL.
(540) VIVI
(510), (511) **29** nabiał, mięso, jadalne oleje, tłuszcze.

(111) **186900** (220) 2004 06 07 (210) 281703
(151) 2007 02 07 (441) 2004 09 20
(732) „Schieder Łodzierz” Spółka z o.o., Łodzierz, PL.
(540)



Kolor znaku: zielony, żółty

(531) 5.1.1, 26.4.1, 26.11.3, 26.13.1, 27.5.1, 29.1.12

(510), (511) **19** drewniane elementy dla budownictwa, belki i balustrady, okna i drzwi niemetalowe, futryny, ościeżnice i ramy niemetalowe, rury i kształtki niemetalowe, materiały budowlane niemetalowe, listwy boazerijne, bramy niemetalowe, deski, drewno podłogowe, fornir, kraty niemetalowe, klinkier, okiennice niemetalowe, palisady, **20** meble, meble tapicerowane, koszyki, leżaki, lustra, palety niemetalowe, skrzynie, szyny do zasłon, **39** usługi magazynowania i transportowe.

(111) **186901** (220) 2004 07 02 (210) 282694
 (151) 2007 01 22 (441) 2004 10 18
 (732) Niepubliczny Zakład Opieki Zdrowotnej Pogotowie Ratownkowe i Transport Sanitarny TRANS MEDIC s.c. Paweł Kalinowski, Robert Augustyniak, Lublin, PL.
 (540)



Kolor znaku: niebieski, biały, czarny, turkusowy
 (531) 3.7.17, 3.11.1, 24.13.1, 27.5.1, 29.1.4, 29.1.6
 (510), (511) **39** transport sanitarny, **44** usługi medyczne.

(111) **186902** (220) 2004 08 23 (210) 284628
 (151) 2007 01 12 (441) 2004 11 29
 (732) Przedsiębiorstwo Produkcyjno-Handlowe „ARAF” Sławomir Gajęcki, Pajęczno, PL.
 (540) Araf
 (510), (511) **29** zupy, składniki do sporządzania zup, przetwory warzywne i owocowo-warzywne, **35** zgrupowanie na rzecz osób trzecich różnych towarów pozwalające nabywcy wygodnie oglądać i kupować te towary w sklepie lub hurtowni ogólnospożywczej.

(111) **186903** (220) 2004 09 22 (210) 285720
 (151) 2007 02 14 (441) 2004 12 27
 (732) NIVEA POLSKA S.A, Poznań, PL.
 (540)



Kolor znaku: niebieski, granatowy, różowy
 (531) 27.5.1, 29.1.1, 29.1.4
 (510), (511) **03** kosmetyki dla dzieci i niemowląt, szampony, pudry oliwki, zasyпки, środki do pielęgnacji ciała, płyny do kąpieli, chusteczki nasączone płynami kosmetycznymi, mydła, kremy, olejki, wody toaletowe, chusteczki higieniczne, **05** chusteczki nasączone płynami farmaceutycznymi, środki dezynfekcyjne do celów higienicznych.

(111) **186904** (220) 2004 09 29 (210) 285940
 (151) 2007 03 07 (441) 2005 01 10
 (732) MEDIA EXPRESS Spółka z o.o., Warszawa, PL.
 (540)



Kolor znaku: czerwony, biały, ciemnoczerwony, żółty
 (531) 26.4.7, 27.5.1, 29.1.13
 (510), (511) **09** elektroniczne publikacje, **16** gazety, czasopisma, książki, **35** usługi reklamowe, **41** informacja o rozrywce, publikowanie tekstów, publikacja elektroniczna on-line książek i periodyków.

(111) **186905** (220) 2004 11 04 (210) 287376
 (151) 2007 02 21 (441) 2005 02 07
 (732) GORSENIA Sp. z o.o., Łódź, PL.

(540)



Kolor znaku: niebieski, złoty
 (531) 27.5.1, 29.1.12
 (510), (511) **25** wyroby gorseciarskie, bielizna damska i męska, konfekcja lekka.

(111) **186906** (220) 2004 11 30 (210) 288266
 (151) 2007 03 06 (441) 2005 03 07
 (732) Zakłady Farmaceutyczne „POLPHARMA” Spółka Akcyjna, Starogard Gdański, PL.
 (540)

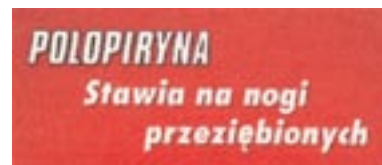

Kolor znaku: czerwony, biały
 (531) 27.5.1, 29.1.1
 (510), (511) **05** preparaty farmaceutyczne, **35** usługi reklamowe.

(111) **186907** (220) 2004 11 30 (210) 288267
 (151) 2007 03 06 (441) 2005 03 07
 (732) Zakłady Farmaceutyczne „POLPHARMA” Spółka Akcyjna, Starogard Gdański, PL.
 (540)



Kolor znaku: biały, granatowy, pomarańczowy, czerwony
 (531) 27.5.1, 29.1.14
 (510), (511) **05** preparaty farmaceutyczne, **35** usługi reklamowe.

(111) **186908** (220) 2004 12 06 (210) 288494
 (151) 2007 03 02 (441) 2005 03 21
 (732) SPECJALISTYCZNA FIRMA WYBURZENIOWA Urszula Warwas, Żory, PL.
 (540)



Kolor znaku: pomarańczowy, czarny, biały
 (531) 26.11.1, 27.5.1, 29.1.13
 (510), (511) **35** zgrupowanie na rzecz osób trzecich różnych towarów: żywności, napojów i wyrobów tytoniowych, wyrobów włókienniczych, materiałów budowlanych i wyposażenia sanitarnego, komputerów, maszyn i urządzeń biurowych, wyrobów medycznych i ortopedycznych, kosmetyków, odzieży, mebli, sprzętu oświetleniowego, sprzętu optycznego, fotograficznego i precyzyjnego, pozwalające nabywcy wygodnie je oglądać i kupować w sklepie i hurtowni, **37** usługi budowlano remontowe w zakresie budynków, rozbiórka i burzenie obiektów budowlanych, roboty ziemne.

(111) **186909** (220) 2005 05 19 (210) 295279
 (151) 2007 03 29 (441) 2005 08 22

(732) JERONIMO MARTINS DYSTRYBUCJA Spółka Akcyjna, Poznań, PL.
(540)



Kolor znaku: czerwony, niebieski, biały, żółty
(531) 8.3.8, 11.1.17, 26.1.1, 26.4.2, 27.5.1, 29.1.14
(510), (511) **29** ser żółty.

(111) **186910** (220) 2005 05 19 (210) 295281
(151) 2007 03 29 (441) 2005 08 22
(732) JERONIMO MARTINS DYSTRYBUCJA Spółka Akcyjna, Poznań, PL.
(540)



Kolor znaku: zielony, żółty, biały
(531) 5.5.19, 27.5.1, 29.1.13
(510), (511) **29** tłuszcze jadalne, masło, margaryna, miksy masła i margaryny.

(111) **186911** (220) 1999 04 29 (210) 201310
(151) 2007 02 14
(732) Klimacka Elżbieta, Klimacki Janusz Zakład Przetwórstwa Mięsnego P.W. KIER, Jastrzębie Pomorskie, PL.
(540)



Kolor znaku: biały, czerwony
(531) 9.1, 27.5, 29.1
(510), (511) **29** mięso, wędliny, tłuszcze w tym: bekon, słonina, flaki, kaszanka, kielbasy, łój spożywczy, ekstrakty mięsne, pasty do kanapek zawierające tłuszcz, pasztet z wątróbki, pieczenie mięsne, smalec, sosy mięsne, szpik kostny zwierzęcy jadalny, szynka, wędliny podrobowe, wątroba, wędzonki, żywność solona w postaci mięsa i jego przetworów, **39** konfekcjonowanie wędlin i mięsa, paczkowanie żywności metodą próżniową, **40** ubój zwierząt rzeźnych

(111) **186912** (220) 2000 06 29 (210) 220562
(151) 2004 10 11
(732) CONTINENTAL CHEMICALS MANAGEMENT Spółka z o. o., Warszawa, PL.
(540) Continental-Gaz
(510), (511) **04** gaz propan-butan.

(111) **186913** (220) 2003 05 20 (210) 265003
(151) 2007 02 19 (441) 2003 12 01
(732) Krüger Polska Sp. z o.o., Ostrów Mazowiecka, PL.
(540) VIVA! SWEET
(510), (511) **01** słodziki sztuczne (preparaty chemiczne), **05** preparaty dietetyczne do celów leczniczych, w tym dla diabetyków, **30** słod-

ki, słodczyce z dodatkiem słodzików naturalnych i sztucznych, **32** napoje bezalkoholowe i koncentraty z dodatkiem słodzików.

(111) **186914** (220) 2003 05 26 (210) 265353
(151) 2007 01 10 (441) 2003 12 01
(732) Zakłady Przemysłu Owocowo-Warzywnego DWIKOZY S.A., Dwikozy, PL.
(540)



Kolor znaku: żółty, biały, czarny, czerwony, granatowy, ciemno-niebieski, zielony
(531) 5.7.8, 25.1.15, 27.5.1, 29.1.15
(510), (511) **33** napoje alkoholowe, wino owocowe.

(111) **186915** (220) 2003 06 05 (210) 265795
(151) 2007 01 29 (441) 2003 12 15
(732) Przedsiębiorstwo Produkcyjno-Handlowo-Usługowe „LORIN” Jerzy Łuczak, Andrychów, PL.
(540) sea

(510), (511) **24** bielizna domowa, bielizna kąpielowa, bielizna wzorzysta, **25** bielizna osobista, bielizna damska, bluzki, halki (bielizna), półhalki, biustonosze, kostiumy kąpielowe, płaszcze kąpielowe, slipy kąpielowe, koszulki sportowe, majtki, odzież na gimnastykę, stroje kąpielowe, staniki, ubiory plażowe, slipy, spodenki, szlafroki, T-shirty.

(111) **186916** (220) 2003 06 05 (210) 265798
(151) 2007 01 25 (441) 2003 12 15
(732) Przedsiębiorstwo Produkcyjno-Handlowo-Usługowe „LORIN” Jerzy Łuczak, Andrychów, PL.

(540) quattro sport
(510), (511) **24** bielizna domowa, bielizna kąpielowa, bielizna wzorzysta, **25** bielizna osobista, bielizna damska, bielizna sportowa, bluzki, biustonosze, halki (bielizna), półhalki, gorsety (bielizna), kostiumy kąpielowe, płaszcze kąpielowe, slipy kąpielowe, koszulki sportowe, majtki, odzież na gimnastykę, odzież sportowa, odzież damska, stroje kąpielowe, staniki, ubiory plażowe, slipy, spodenki, szlafroki, T-shirty.

(111) **186917** (220) 2004 02 11 (210) 276206
(151) 2007 01 09 (441) 2004 05 17
(732) Instytut Zarządzania i Kadr Samorządowych Funduszy Pożyczkowych Karbona Sp. z o.o., Warszawa, PL.
(540)



Kolor znaku: czarny, złoty
(531) 3.7.1, 26.1.2, 27.5.1, 29.1.12
(510), (511) **35** usługi doradcze w zakresie prowadzenia działalności gospodarczej i zarządzania, usługi w zakresie zarządzania holdingami, **36** usługi w zakresie finansowego wspierania przedsięwzięć służących rozwojowi mikro, małych i średnich przedsiębiorców, usługi w zakresie wspomagania samorządowych inicjatyw gospodarczych poprzez udzielanie pożyczek pieniężnych oraz zapewniania długoterminowego finansowania działalności gospodarczej i społecznej, usługi w zakresie udzielania kredytów, usługi w zakresie organizowania emisji spółdziel-

czych papierów wartościowych, usługi inwestycyjne, usługi w zakresie doradztwa finansowego, usługi w zakresie doradztwa finansowego w obszarze wykorzystania środków pomocowych z programów rządowych i środków Unii Europejskiej, usługi w zakresie zarządzania, emisji, rejestracji i sprzedaży spółdzielczych papierów wartościowych oraz zarządzania portfelem papierów wartościowych, usługi w zakresie zapewnienia zabezpieczeń i gwarancji oraz wsparcia kapitałowego.

(111) **186918** (220) 2004 02 17 (210) 276496
(151) 2007 01 29 (441) 2004 05 31

(732) Przedsiębiorstwo Produkcyjno-Handlowo-Usługowe „ŁUKADOR” Dorota Młynarczyk, Łask, PL.

(540) ŁUKADOR
(510), (511) **25** odzież, nakrycia głowy, bielizna osobista, buty, skarpety, pończochy, rajstopy.

(111) **186919** (220) 2004 04 06 (210) 278946
(151) 2007 01 09 (441) 2004 07 12

(732) „OMNIS” Organizowanie Pogrzebów Sergiusz Protoklitow, Gorzów Wilkp., PL.

(540)



Kolor znaku: żółty, czarny

(531) 26.11.1, 27.5.1, 29.1.12

(510), (511) **45** usługi organizowania pogrzebów, pogrzeby, ekshumacja, kremacja.

(111) **186920** (220) 2004 04 13 (210) 279243
(151) 2006 11 16 (441) 2004 07 26

(732) „ELEGANCE” Sp. z o.o., Tomaszów Mazowiecki, PL.

(540) TOMASZ PLAZA

(510), (511) **01** surowce mineralne, kleje i zaprawy klejowe, **02** pokrywające powierzchnie dekoracyjne i ochronne kompozycje trwałe lub tymczasowe, podkłady, szpachlówki, powłoki gruntowe, środki zabezpieczające przed niszczeniem mury i innemateriały, wszystkie w formie preparatów proszkowych, płynnych, półpłynnych i rozpylanych oraz rozcieńczalniki do powyższych związków i preparatów, **03** preparaty do czyszczenia, środki wybielające, detergenty, papier i emulsje ściernie, materiały polerskie, środki nabłyszczające, **06** metalowe materiały budowlane, metale nieszlachetne i ich stopy, boazeria metalowa, drzwi metalowe, drobne wyroby żelazne, futryny metalowe, gwoździe, imadła metalowe, klódki, klamki metalowe, klucze, osprzęt metalowy i okucia do mebli, drzwi i okien, rękojeści, nity metalowe, ramki metalowe, wkrety, zasuwki, zawiasy, metalowe elementy konstrukcyjne do systemów suchej zabudowy, **07** przyrządy ręczne z napędem elektrycznym, maszyny i obrabiarki, **08** narzędzia i przyrządy ręcznie sterowane, **11** urządzenia do oświetlenia, ogrzewania, wytwarzania pary, chłodzenia, wentylacji, zasilania wodą i do celów sanitarnych, **16** artykuły papiernicze, folie do pakowania, masy modelarskie, karton i wyroby z kartonu, papier do pakowania, **17** masy uszczelniające i hydroizolujące, preparaty płynne, półpłynne i w postaci proszku do rozprowadzenia cieczą, przeznaczone do uzyskiwania powłok uszczelniających i hydroizolujących w budownictwie, **19** materiały budowlane niemetalowe, elementy budowlane i półfabrykaty zawierające gips, gips, zaprawy gipsowe, zaprawy budowlane, niemetalowe elementy konstrukcyjne do systemów suchej zabudowy, belki, boazeria drewniana i niemetalowa, deski, drewno budowlane, drewno fornirowane obrabione, drewno po częściowej obróbce, drzwi i drzwi składane niemetalowe, klepka podłogowa, listwy drewniane, lufciki, okna, ramy niemetalowe, sklejka, tworzywa sztuczne w postaci płyt, form, kształtowników budowlanych, płytki ceramiczne, szkło budowlane, żaluzje niemetalowe.

(111) **186921** (220) 2004 05 20 (210) 281012
(151) 2007 01 30 (441) 2004 08 23

(732) Przedsiębiorstwo Produkcyjno-Handlowe HAL-KAZ Halina Piątkowska, Toruń, PL.

(540)



Kolor znaku: czarny, czerwony

(531) 26.5.11, 27.5.1, 29.1.1

(510), (511) **25** berety, bezrękawniki, bielizna, biustonosze, bluzki koszulowe, buty, chusty, czapki, fartuchy, fulary, filtra, garnitury, gorsety, halki, kalesony, kamizelki, kapelusze, kostiumy kąpielowe, pantofle kąpielowe, płaszcze kąpielowe, sandały kąpielowe, kąpielówki, koszule, krawaty, majtki, marynarki, mundury, nakrycia głowy, obuwanie, odzież, okrycia wierzchnie, palta, paski, peleryny, pelisy, piżamy, obuwanie plażowe, stroje plażowe, podkoszulki, pończochy, półbuty, prochowce, pulowery, rajstopy, rajtuzy, rękawiczki, sandały, skarpetki, odzież ze skóry, spodnie, spódnice, staniki, sukienki, swetry, szale, szaliki, szelki, szlafroki, togi, T-shirty, ubrania, żakiety.

(111) **186922** (220) 2004 05 21 (210) 281200
(151) 2007 01 09 (441) 2004 08 23

(732) Nor Polska Sp. z o.o., Poznań, PL.

(540)



(531) 27.5.1

(510), (511) **35** usługi sklepów i/lub hurtowni z artykułami spożywczymi i napojami alkoholowymi i bezalkoholowymi oraz wyrobami tytoniowymi.

(111) **186923** (220) 2004 05 25 (210) 281203
(151) 2007 01 29 (441) 2004 09 06

(732) KABI Sp. z o.o., Nowe Lipiny, PL.

(540) akba

(510), (511) **06** okna metalowe, drzwi metalowe, **11** bidety, bojle-ry, brodziki, grzejniki centralnego ogrzewania, dmuchawy grzejne, grzejna instalacja do dystrybucji wody, fontanny, grzejniki, hydranty, wyposażenie saun, kabiny natryskowe, urządzenia do kąpiel, miski klozetowe, kominki domowe, krany, kabiny do łaźni tureckich, natryski, prysznice, nawilżacze do grzejników centralnego ogrzewania, urządzenia do ogrzewania wody i powietrza, urządzenia do opalania się, piecyki, pisuary, płuczki ustępowe, płyty grzejne, instalacje sanitarne i aparatura, sedesy, suszarki do rąk i odzieży, toalety wc, umywalki, urządzenia do uzdatniania wody, wanny, wentylatory, suszarki do włosów, wodotryski ozdobne, wyciągi wentylacyjne, zlewozmywarki, zbiorniki wody, urządzenia do zmiękczenia wody, lampy oświetleniowe, **19** okna niemetalowe, drzwi niemetalowe, drzwi z tworzyw sztucznych, okna z tworzyw sztucznych, **20** karnisze do zasłon, kosze, lustra, meble łazienkowe, pojemniki na bieliznę, pojemniki na ręczniki, profile, stojaki na odzież, toaletki, parawany.

(111) **186924** (220) 2004 05 26 (210) 281223
(151) 2007 01 29 (441) 2004 09 06

(732) „DAWIT” Ryszard Witek, Godów, PL.

(540)



(531) 27.5.1

(510), (511) **14** biżuteria, bransoletki, breloczki, lichterze z metali szlachetnych, medaliony, naczynia sakralne z metali szlachetnych, figurki z metali szlachetnych, różańce, **16** broszury, czasopisma, kalendarze, karty pocztowe, materiały drukowane, publikacje, plakaty, **21** lichterze nie z metali szlachetnych, świeczniki nie z metali szlachetnych.

(111) **186925** (220) 2004 05 27 (210) 281290
(151) 2007 01 05 (441) 2004 09 06
(732) Spółdzielnia Mleczarnia „SPOMLEK”, Radzyń Podlaski, PL.
(540) BURSZTYN

(510), (511) **29** produkty serowarskie, sery twarogowe, dojrzewające, topione, serki homogenizowane, twarożki, śmietana, napoje mleczne z przewagą mleka, produkty mleczne, jogurty, kefir, masło, mleko, maślanka, kremy i desery na bazie jogurtów, masła, mleka, kefirów, śmietany z dodatkiem owoców, orzechów, muesli, zbóż, czekolady, kakao, kawy, **30** lody spożywcze, mrożone kremy i desery na bazie mleka i produktów mlecznych, puddingi, **32** napoje serwakowe, soki owocowe, soki warzywne.

(111) **186926** (220) 2004 06 07 (210) 281731
(151) 2007 01 09 (441) 2004 09 20
(732) SKZ A.K. Agata Kraśniewska, Zagórze, PL.
(540)



Kolor znaku: żółty, czarny

(531) 18.1.7, 27.5.1, 29.1.12

(510), (511) **12** człony hamulcowe do pojazdów, pneumatyczne i hydrauliczne obwody do pojazdów i elementy tych obwodów, hamulce do pojazdów, powietrzne elementy resorujące do pojazdów, powietrzne i hydrauliczne układy sterujące i wspomagające do pojazdów, złącza pneumatyczne i hydrauliczne do pojazdów lądowych, złącza do przyczep i naczip, zbiorniki powietrza do pojazdów, części zamienne do samochodów ciężarowych, autobusów, przyczep i naczip.

(111) **186927** (220) 2004 06 07 (210) 281732
(151) 2007 02 09 (441) 2004 09 20
(732) „ORION” Jerzy Czernek, Łódź, PL.
(540) RUMAK

(510), (511) **34** papierosy, tytoń, materiały dla palących, gilzy papierosowe, bibułki papierosowe, akcesoria dla palaczy, zapałki, **35** prowadzenie punktów sprzedaży hurtowej i detalicznej papierosów, wyrobów tytoniowych oraz akcesoriów papierosowych.

(111) **186928** (220) 2004 06 08 (210) 281787
(151) 2007 01 11 (441) 2004 09 20
(732) PTR Sp. z o.o., Warszawa, PL.
(540)



(531) 27.5.1

(510), (511) **35** prowadzenie usług w zakresie: agencje importowo-eksportowe, agencje informacji handlowej, badania rynku, doradztwo w zakresie organizowania i prowadzenia działalności gospodarczej, dystrybucja i rozpowszechnianie materiałów reklamowych - próbek, druków, prospektów, broszur, katalogów, prowadzenie reklamy za pośrednictwem sieci komputerowej, wyszukiwanie informacji w plikach komputerowych dla osób trzecich, profesjonalne doradztwo pośrednictwa i handlowe w zakresie komputerów, sprzętu komputerowego i oprzyrządowania dotyczące: nośników danych magnetycznych, nośników danych optycznych, czytników optycznych, drukarek komputerowych, dysków kompaktowych, dysków optycznych, dyskietek, fotokopiarek, kart magnetycznych z pamięcią lub z mikroprocesorem, pamięci komputerowych, programów komputerowych software ładowalne, programów komputerowych

systemu operacyjnego, sterujących programów komputerowych, hardware komputerowy, interfejsów, komputerów stacjonarnych i przenośnych, klawiatur komputerowych, monitorów, modemów, myszy do komputerów, sterowników dla komputerów, centralnych jednostek przetwarzania, ploterów, piór elektronicznych współpracujących z monitorami, urządzeń do przetwarzania informacji, wkładów i zbiorników atramentowych do drukarek komputerowych, papieru do sprzętu komputerowego, złączy dopasowujących elektrycznie, złączy do przewodów, organizowanie targów w celach handlowych lub reklamowych, zarządzanie zbiorami informatycznymi, **37** prowadzenie usług w zakresie: instalowania, konserwacji i naprawy komputerów, **42** prowadzenie usług w zakresie: analizy systemów komputerowych, doradztwo w sprawach sprzętu komputerowego, odpłatne udostępnianie komputerowych baz danych, odtwarzanie komputerowych baz danych, programowanie komputerów, konserwacja oprogramowania komputerów, odzyskiwanie komputerowych baz danych, wypożyczanie oprogramowania komputerów.

(111) **186929** (220) 2004 06 14 (210) 281934
(151) 2007 01 10 (441) 2004 09 20
(732) Lubelskie Zakłady Przemysłu Spirytusowego POLMOS S.A., Lublin, PL.
(540)



Kolor znaku: pomarańczowy, czarny, złoty

(531) 26.4.2, 27.5.1, 29.1.13

(510), (511) **33** wyroby alkoholowe.

(111) **186930** (220) 2004 07 12 (210) 282158
(151) 2007 02 26 (441) 2004 10 18
(732) P.H. EMPORIUM GROUP - Dariusz Budziński, Świdwin, PL.
(540) PARÓWKI DZIECIĘCE-CIEŁĘCE ŚWIEŻYNEK
(510), (511) **29** parówki.

(111) **186931** (220) 2004 09 20 (210) 285564
(151) 2007 01 26 (441) 2004 12 27
(732) NOVAMEDIA INNOVISION Krzysztof Owczarek, Biernatki, PL.
(540)



(531) 26.11.3, 27.5.1

(510), (511) **09** komputery, urządzenia peryferyjne i oprogramowanie, **35** wynajem powierzchni reklamowych.

(111) **186932** (220) 2004 02 16 (210) 276366
(151) 2006 11 09 (441) 2004 05 17
(732) TVN Spółka Akcyjna, Warszawa, PL.
(540) TVN TURBO

(510), (511) **03** kosmetyki, wyroby perfumeryjne, środki myjące, czyszczące i piorące, **09** programy telewizyjne, filmy, audycje radiowe utrwalone w formie zapisanej taśmy filmowej, taśmy video, taśmy magnetycznej, dysków optycznych w wersji przystosowanej do odtwarzania w komputerach multimedialnych, zapisane nośniki obrazu i dźwięku, gry komputerowe, **16** papier, karton i wyroby z tych materiałów nie ujęte w innych klasach, druki akcydensowe, kalendarze, foldery, prospekty, afisze, plakaty, fotografie, nalepki, publikacje drukowane, czasopisma, książki, broszury, materiały piśmienne, papeterie, torby do pakowania z papieru i tworzyw sztucznych, materiały szkoleniowe i instruktażowe (z wyjątkiem aparatów),

25 odzież, odzież sportowa, obuwie, nakrycia głowy, **28** gry, zabawki i sprzęt sportowy ujęte w tej klasie, **35** usługi w zakresie reklamy: organizacja i prowadzenie kampanii reklamowych, wynajem i sprzedaż miejsca i czasu na cele reklamowe w środkach masowego przekazu, usługi produkcji audycji i filmów reklamowych dla radia, telewizji, filmu, internetu, usługi w zakresie dystrybucji i doręczania prospektów i próbek reklamowych, organizacji pokazów i wystaw, usługi badania opinii publicznej, badania rynku mediów i reklamy, sprzedaż towarów powszechnego użytku odzieży, obuwia, wyrobów papierniczych, kosmetyków, chemii gospodarczej, książek, czasopism, gazet, sprzętów gospodarstwa domowego, mebli, wyposażenia wnętrz, **38** usługi agencji informacyjnej: zbieranie i rozpowszechnianie informacji, usługi rozpowszechniania programów telewizyjnych, reportaży, filmów dokumentalnych i fabularnych, widowisk rozrywkowych i sportowych, usługi: emisji telewizyjnej i radiowej, obsługi przekazu dźwięku i obrazu, obsługi przekazu cyfrowego, organizowania systemów transmisyjnych dźwięku, obrazu i sygnału cyfrowego, rozpowszechniania programów i informacji za pośrednictwem sieci informatycznych - internetu, organizacja audycji z interaktywnym udziałem widzów, sprzedaż towarów powszechnego użytku odzieży, obuwia, wyrobów papierniczych, kosmetyków, chemii gospodarczej, książek, czasopism, gazet, sprzętów gospodarstwa domowego, mebli, wyposażenia wnętrz za pośrednictwem internetu (sklep internetowy), **41** usługi rozrywki i nauczania: organizacja rozrywkowych widowisk telewizyjnych, audycji radiowych, produkcja filmów dokumentalnych, reportaży, programów telewizyjnych, organizacji teleturniejów i konkursów, organizacji nauczania, usługi wynajmowania studia nagraniowego, filmowego, organizacji i produkcji nagrań filmowych, dźwiękowych, usługi organizacji imprez artystycznych, estradowych, sportowych, rekreacyjnych, usługi wydawnicze: publikowanie książek i innych materiałów drukowanych, usługi obsługi technicznej i menedżerskiej produkcji telewizyjnej i filmowej, **42** usługi administrowania prawami własności intelektualnej, udzielania licencji i pośrednictwa w obrocie prawami własności intelektualnej.

(111) **186933** (220) 2004 02 16 (210) 276367
 (151) 2006 11 09 (441) 2004 05 17
 (732) TVN Spółka Akcyjna, Warszawa, PL.
 (540)



Kolor znaku: biały, czerwony, pomarańczowy, szary, czarny, żółty
 (531) 26.1.1, 27.5.1, 29.1.13
 (510), (511) **03** kosmetyki, wyroby perfumeryjne, środki myjące, czyszczące i piorące, **09** programy telewizyjne, filmy, audycje radiowe utrwalone w formie zapisanej taśmy filmowej, taśmy video, taśmy magnetycznej, dysków optycznych w wersji przystosowanej do odtwarzania w komputerach multimedialnych, zapisane nośniki obrazu i dźwięku, gry komputerowe, **16** papier, karton i wyroby z tych materiałów nie ujęte w innych klasach, druki akcydensowe, kalendarze, foldery, prospekty, afisze, plakaty, fotografie, nalepki, publikacje drukowane, czasopisma, książki, broszury, materiały piśmienne, papeterie, torby do pakowania z papieru i tworzyw sztucznych, materiały szkoleniowe i instruktażowe (z wyjątkiem aparatów), **25** odzież, odzież sportowa, obuwie, nakrycia głowy, **28** gry, zabawki i sprzęt sportowy ujęte w tej klasie, **35** usługi w zakresie reklamy: organizacja i prowadzenie kampanii reklamowych, wynajem i sprzedaż miejsca i czasu na cele reklamowe w środkach masowego przekazu, usługi produkcji audycji i filmów reklamowych dla radia, telewizji, filmu, internetu, usługi w zakresie dystrybucji i doręczania prospektów i próbek reklamowych, organizacji pokazów i wystaw, usługi badania opinii publicznej, badania rynku mediów i reklamy, sprzedaż towarów powszechnego użytku odzieży, obuwia, wyrobów papierniczych, kosmetyków, chemii gospodarczej, książek, czasopism, gazet, sprzętów gospodarstwa domowego, mebli, wyposażenia wnętrz, **38** usługi agencji informacyjnej: zbieranie i rozpowszechnianie informacji, usługi rozpowszechniania programów telewizyjnych, reportaży, filmów dokumentalnych i fabularnych, widowisk rozrywkowych i sportowych, usługi: emisji telewizyjnej i radiowej, obsługi

przekazu dźwięku i obrazu, obsługi przekazu cyfrowego, organizowania systemów transmisyjnych dźwięku, obrazu i sygnału cyfrowego, rozpowszechniania programów i informacji za pośrednictwem sieci informatycznych - internetu, organizacja audycji z interaktywnym udziałem widzów, sprzedaż towarów powszechnego użytku odzieży, obuwia, wyrobów papierniczych, kosmetyków, chemii gospodarczej, książek, czasopism, gazet, sprzętów gospodarstwa domowego, mebli, wyposażenia wnętrz za pośrednictwem internetu (sklep internetowy), **41** usługi rozrywki i nauczania: organizacja rozrywkowych widowisk telewizyjnych, audycji radiowych, produkcja filmów dokumentalnych, reportaży, programów telewizyjnych, organizacji teleturniejów i konkursów, organizacji nauczania, usługi wynajmowania studia nagraniowego, filmowego, organizacji i produkcji nagrań filmowych, dźwiękowych, usługi organizacji imprez artystycznych, estradowych, sportowych, rekreacyjnych, usługi wydawnicze: publikowanie książek i innych materiałów drukowanych, usługi obsługi technicznej i menedżerskiej produkcji telewizyjnej i filmowej, **42** usługi administrowania prawami własności intelektualnej, udzielania licencji i pośrednictwa w obrocie prawami własności intelektualnej.

(111) **186934** (220) 2004 06 21 (210) 282204
 (151) 2007 03 02 (441) 2004 10 04
 (732) EXATEL Spółka Akcyjna, Warszawa, PL.
 (540)

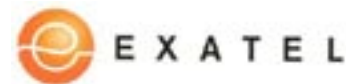

Kolor znaku: pomarańczowy i odcienie, biały, czarny
 (531) 24.17.25, 26.1.12, 26.15.1, 27.5.1, 29.1.1, 29.1.8
 (510), (511) **35** pozyskiwanie danych do komputerowych baz danych, systematyzacja danych w komputerowych bazach danych, komputerowe zarządzanie plikami, promocja sprzedaży dla osób trzecich, telefoniczne udzielanie informacji dla nieobecnych abonentów, **37** instalowanie i naprawa telefonów, instalowanie, konserwacja i naprawy komputerów, komputerowa łączność poprzez terminale, komputerowe przysyłanie informacji tekstowej i obrazowej, **38** łączność poprzez terminale komputerowe, łączność radiowa, łączność telefoniczna łączność telegraficzna, usługa ogłoszeń elektronicznych, telekomunikacja, poczta elektroniczna, przysyłanie informacji, wypożyczanie aparatury do przysyłania informacji tekstowej i obrazowej przy pomocy komputera, przysyłanie telegramów, przysyłanie telekopii, radiofonia, telefonia komórkowa, połączenia telefoniczne, usługi telefoniczne, łączność telegraficzna, usługi telegraficzne, informacje telekomunikacyjne, obsługa telekonferencji, **41** konwersja danych poprzez programy komputerowe, **42** administrowanie sieciami stronami internetowymi, doradztwo w zakresie sprzętu komputerowego, aktualizacja oprogramowania komputerowego, odzyskiwanie danych komputerowych, powielanie oprogramowania komputerowego, programowanie komputerowe, projektowanie systemów komputerowych, konwersja danych lub dokumentów na formę elektroniczną, konwersja danych przez programy komputerowe, aktualizacja oprogramowań komputerowych, instalacje oprogramowań komputerowych, konserwacja oprogramowań komputerowych, powielanie oprogramowań komputerowych, projektowanie oprogramowań komputerowych, wypożyczanie oprogramowań komputerowych.

(111) **186935** (220) 2004 06 21 (210) 282205
 (151) 2007 03 01 (441) 2004 10 04
 (732) EXATEL Spółka Akcyjna, Warszawa, PL.
 (540)



Kolor znaku: pomarańczowy i odcienie, biały, czarny
 (531) 24.17.25, 26.1.12, 26.15.1, 27.5.1, 29.1.1, 29.1.8

(510), (511) **35** pozyskiwanie danych do komputerowych baz danych, systematyzacja danych w komputerowych bazach danych, komputerowe zarządzanie plikami, promocja sprzedaży dla osób trzecich, telefoniczne udzielanie informacji dla nieobecnych abonentów, **37** instalowanie i naprawa telefonów, instalowanie, konserwacja i naprawy komputerów, komputerowa łączność poprzez terminale, komputerowe przesyłanie informacji tekstowej i obrazowej, **38** łączność poprzez terminale komputerowe, łączność radiowa, łączność telefoniczna łączność telegraficzna, usługa ogłoszeń elektronicznych, telekomunikacja, poczta elektroniczna, przesyłanie informacji, wypożyczanie aparatury do przesyłania informacji tekstowej i obrazowej przy pomocy komputera, przesyłanie telegramów, przesyłanie telekopii, radiofonia, telefonia komórkowa, połączenia telefoniczne, usługi telefoniczne, łączność telegraficzna, usługi telegraficzne, informacje telekomunikacyjne, obsługa telekonferencji, **41** konwersja danych poprzez programy komputerowe, **42** administrowanie sieciowymi stronami internetowymi, doradztwo w zakresie sprzętu komputerowego, aktualizacja oprogramowania komputerowego, odzyskiwanie danych komputerowych, powielanie oprogramowania komputerowego, programowanie komputerowe, projektowanie systemów komputerowych, konwersja danych lub dokumentów na formę elektroniczną, konwersja danych przez programy komputerowe, aktualizacja oprogramowań komputerowych, instalacje oprogramowań komputerowych, konserwacja oprogramowań komputerowych, powielanie oprogramowań komputerowych, projektowanie oprogramowań komputerowych, wypożyczanie oprogramowań komputerowych.

(111) **186936** (220) 2004 06 21 (210) 282206
 (151) 2007 03 01 (441) 2004 10 04
 (732) EXATEL Spółka Akcyjna, Warszawa, PL.
 (540)



Kolor znaku: pomarańczowy i odcienie, biały, czarny

(531) 24.17.25, 26.1.12, 26.15.1, 27.5.1, 29.1.1, 29.1.8
 (510), (511) **35** pozyskiwanie danych do komputerowych baz danych, systematyzacja danych w komputerowych bazach danych, komputerowe zarządzanie plikami, promocja sprzedaży dla osób trzecich, telefoniczne udzielanie informacji dla nieobecnych abonentów, **37** instalowanie i naprawa telefonów, instalowanie, konserwacja i naprawy komputerów, komputerowa łączność poprzez terminale, komputerowe przesyłanie informacji tekstowej i obrazowej, **38** łączność poprzez terminale komputerowe, łączność radiowa, łączność telefoniczna łączność telegraficzna, usługa ogłoszeń elektronicznych, telekomunikacja, poczta elektroniczna, przesyłanie informacji, wypożyczanie aparatury do przesyłania informacji tekstowej i obrazowej przy pomocy komputera, przesyłanie telegramów, przesyłanie telekopii, radiofonia, telefonia komórkowa, połączenia telefoniczne, usługi telefoniczne, łączność telegraficzna, usługi telegraficzne, informacje telekomunikacyjne, obsługa telekonferencji, **41** konwersja danych poprzez programy komputerowe, **42** administrowanie sieciowymi stronami internetowymi, doradztwo w zakresie sprzętu komputerowego, aktualizacja oprogramowania komputerowego, odzyskiwanie danych komputerowych, powielanie oprogramowania komputerowego, programowanie komputerowe, projektowanie systemów komputerowych, konwersja danych lub dokumentów na formę elektroniczną, konwersja danych przez programy komputerowe, aktualizacja oprogramowań komputerowych, instalacje oprogramowań komputerowych, konserwacja oprogramowań komputerowych, powielanie oprogramowań komputerowych, projektowanie oprogramowań komputerowych, wypożyczanie oprogramowań komputerowych.

(111) **186937** (220) 2004 06 21 (210) 282207
 (151) 2007 03 02 (441) 2004 10 04
 (732) EXATEL Spółka Akcyjna, Warszawa, PL.
 (540) EXATEL

(510), (511) **35** pozyskiwanie danych do komputerowych baz danych, systematyzacja danych w komputerowych bazach danych, komputerowe zarządzanie plikami, promocja sprzedaży dla osób trzecich, telefoniczne udzielanie informacji dla nieobecnych abonentów, **37** instalowanie i naprawa telefonów, instalowanie, konserwacja i naprawy komputerów, komputerowa łączność poprzez terminale, komputerowe przesyłanie informacji tekstowej i obrazowej, **38** łączność poprzez terminale komputerowe, łączność radiowa, łączność telefoniczna łączność telegraficzna, usługa ogłoszeń elektronicznych, telekomunikacja, poczta elektroniczna, przesyłanie informacji, wypożyczanie aparatury do przesyłania informacji tekstowej i obrazowej przy pomocy komputera, przesyłanie telegramów, przesyłanie telekopii, radiofonia, telefonia komórkowa, połączenia telefoniczne, usługi telefoniczne, łączność telegraficzna, usługi telegraficzne, informacje telekomunikacyjne, obsługa telekonferencji, **41** konwersja danych poprzez programy komputerowe, **42** administrowanie sieciowymi stronami internetowymi, doradztwo w zakresie sprzętu komputerowego, aktualizacja oprogramowania komputerowego, odzyskiwanie danych komputerowych, powielanie oprogramowania komputerowego, programowanie komputerowe, projektowanie systemów komputerowych, konwersja danych lub dokumentów na formę elektroniczną, konwersja danych przez programy komputerowe, aktualizacja oprogramowań komputerowych, instalacje oprogramowań komputerowych, konserwacja oprogramowań komputerowych, powielanie oprogramowań komputerowych, projektowanie oprogramowań komputerowych, wypożyczanie oprogramowań komputerowych.

(111) **186938** (220) 2004 07 29 (210) 283808
 (151) 2007 02 26 (441) 2004 11 02
 (732) RSQ MANAGEMENT Sp. z o.o., Warszawa, PL.
 (540) RSQ Management
 (510), (511) **35** pośrednictwo pracy, rekrutacja personelu, poradnictwo zawodowe, szkolenia zawodowe, doradztwo biznesowe.

(111) **186939** (220) 2004 09 20 (210) 285586
 (151) 2007 01 30 (441) 2004 12 27
 (732) Przedsiębiorstwo Wielobranżowe „MINERAL COMPLEX” Spółka z o.o., Krynica, PL.
 (540) SADECZANKA
 (510), (511) **05** wody mineralne do celów leczniczych, **32** wody mineralne i gazowane oraz inne napoje bezalkoholowe.

(111) **186940** (220) 2006 03 06 (210) 306988
 (151) 2007 02 19 (441) 2006 06 12
 (732) VILLA NOVA DENTAL CLINIC Kiworskowa Spółka Partnerska Lekarzy Stomatologów, Warszawa, PL.
 (540)



Kolor znaku: brązowy, złoty, czerwony, biały
 (531) 26.4.1, 27.5.1, 29.1.1, 29.1.2, 29.1.6, 29.1.7, 29.1.14
 (510), (511) **44** usługi stomatologiczne.

(111) **186941** (220) 2002 12 30 (210) 259312
 (151) 2007 03 06 (441) 2003 07 14
 (732) P.R.L. Sp. z o.o., Wrocław, PL.
 (540)



Kolor znaku: czerwony, biały
 (531) 27.5.1, 29.1.1

(510), (511) **43** usługi restauracji, usługi pozostałych placówek gastronomicznych, usługi barów, stołówek, usługi przygotowania i dostarczania żywności dla odbiorców zewnętrznych - catering.

(111) **186942** (220) 2003 01 23 (210) 260095
 (151) 2007 01 09 (441) 2003 07 28
 (732) „FEAX LENTEX” Sp. z o.o., Bystrzyca Kłodzka, PL.
 (540)



Kolor znaku: niebieski, różowy, czarny, żółty, zielony i jego odcienie

(531) 1.15.21, 2.3.1, 26.1.1, 27.5.1, 29.1.15
 (510), (511) **32** woda mineralna i napoje.

(111) **186943** (220) 2003 03 07 (210) 261961
 (151) 2006 12 29 (441) 2003 09 08
 (732) „Echo Investment”, Spółka Akcyjna, Kielce, PL.
 (540)



Kolor znaku: zielony

(531) 26.4.1, 27.5.21, 29.1.3
 (510), (511) **36** usługi związane z nieruchomościami: zagospodarowanie nieruchomości, kupno i sprzedaż nieruchomości, wynajem, dzierżawa nieruchomości, pośrednictwo w obrocie nieruchomościami, zarządzanie nieruchomościami, usługi finansowe: udzielanie pożyczek, pośrednictwo w udzielaniu pożyczek i kredytów, pośrednictwo i doradztwo finansowe, **37** usługi budowlane: budownictwo ogólne: budownictwo obiektów mieszkalnych, handlowych, biurowych, użyteczności publicznej, przemysłowych, obiektów sportowych, budowa dróg, autostrad, lotnisk, wykonywanie robót konstrukcyjnych, wykonywanie robót instalacyjnych.

(111) **186944** (220) 2003 11 13 (210) 272550
 (151) 2007 01 19 (441) 2004 04 19
 (732) NETIA S.A., Warszawa, PL.
 (540) Interlicznik

(510), (511) **09** programy komputerowe, **38** usługi telekomunikacyjne, usługi teleinformatyczne, usługi w zakresie przesyłania informacji tekstowej i obrazowej, usługi w zakresie łączności poprzez terminale komputerowe, usługi w zakresie ogłoszeń elektronicznych, usługi w zakresie połączeń z Internetem za pośrednictwem telekomunikacji, usługi w zakresie udostępniania informacji o numerach telefonicznych abonentów on-line.

(111) **186945** (220) 2003 11 14 (210) 272614
 (151) 2007 01 12 (441) 2004 04 19
 (732) EUROBUS Sp. z o.o., Katowice, PL.
 (540)



(531) 24.15.2, 26.11.1

(510), (511) **35** usługi reklamowe, pośrednictwo w sprzedaży, rozpowszechnianie materiałów reklamowych, próbek, druków, prospektów, broszur, wynajmowanie powierzchni na cele reklamowe, wynajmowanie miejsc na umieszczanie ogłoszeń lub reklam, rozpo-

wszechnianie informacji reklamowych drogą pocztową, za pośrednictwem sieci komputerowej (on-line) oraz za pośrednictwem poczty elektronicznej (e-mail), prowadzenie sklepów internetowych, pozyskiwanie i systematyzacja danych do komputerowych baz danych, administrowanie bazami danych, **39** usługi transportowe, transport podróży, transport pasażerski, autobusowe usługi transportowe, transport samochodowy, wypożyczanie pojazdów, usługi informacji o transporcie, dystrybucja korespondencji, przesyłek, paczek, usługi magazynowania, organizowanie podróży, organizowanie wycieczek, rezerwacja miejsc na podróż, rezerwowanie miejsc na wycieczki, oferowanie i prezentowanie do sprzedaży usług turystycznych i usług transportu pasażerskiego na stronach internetowych, oferowanie do sprzedaży biletów (on-line), zapewnienie dostępu on-line do wiadomości i informacji o usługach turystycznych i usługach transportu pasażerskiego, rezerwacja on-line biletów, **40** usługi poligraficzne, **41** usługi wydawnicze, wydawanie książek, gazet, czasopism, publikowanie książek, gazet, czasopism, periodyków, publikowanie tekstów, publikacja elektroniczna on-line tekstów, periodyków, książek, organizowanie i prowadzenie szkoleń, konferencji, kongresów, sympozjów, **42** tworzenie i uaktualnianie baz danych, udostępnianie baz danych w trybie on-line, usługi w zakresie projektowania, tworzenia, prowadzenia, utrzymywania, uaktualniania i serwisu stron internetowych i portali internetowych oraz sklepów internetowych, przetwarzanie danych z wykorzystaniem programów komputerowych, **43** wynajmowanie i rezerwowanie noclegów, usługi zakwaterowania, usługi rezerwacji miejsc w pensjonatach, rezerwacje hotelowe, rezerwacje kwatery, wynajmowanie sal na posiedzenia.

(111) **186946** (220) 2003 12 11 (210) 273754
 (151) 2007 01 15 (441) 2004 04 19
 (732) Universal Blue C.V., Zurich, CH.

(540) BLUE CULT

(510), (511) **25** odzież, paski, bluzery, bluzki, płaszcze, sukienki, obuwie, topy z odkrytymi plecami, kapelusze, marynarki, dżinsy, ubiory dżersejowe, swetry, kombinezony, kombinezony robocze, pulowery, koszule, krótkie spodenki, spódnice, spodnie marynarskie, płaszcze sportowe, bluzy, T-shirty, bluzki na ramiączka.

(111) **186947** (220) 2004 04 29 (210) 280091
 (151) 2007 01 23 (441) 2004 08 09
 (732) Firma Handlowa „PALPOL” Krzysztof Sochala, Łódź, PL.

(540) PALPOL

(510), (511) **20** palety niemetalowe, palety transportowe, opakowania drewniane, **35** usługi prowadzenia sprzedaży hurtowej odpadów i złomu, **39** usługi wypożyczenia i dzierżawy palet, towarowy transport drogowy, wypożyczanie sprzętu transportowego, **40** zagospodarowanie niemetalowych odpadów i wyrobów wybrakowanych.

(111) **186948** (220) 2004 05 27 (210) 281254
 (151) 2007 01 03 (441) 2004 09 06

(732) „ART-REH” Spółka z ograniczoną odpowiedzialnością, Rzeszów, PL.

(540)



(531) 2.1.25, 27.5.1, 29.1.12

(510), (511) **10** aparatura analityczna do celów medycznych, aparaty do masażu wibracyjnego, bandaże usztywniające ortopedyczne, kaftany bezpieczeństwa, aparatura i instrumenty chirurgiczne, pasy ciężowe, aparatura i instrumenty dentystyczne, aparatura diagnostyczna do celów medycznych, urządzenia do gimnastyki leczniczej, gorsety i łóżka do celów leczniczych, kule inwalidzkie, łóżka specjalnie skonstruowane do celów leczniczych, materace do celów leczniczych, meble do celów medycznych, nakolanniki ortopedyczne, nosze dla chorych, odzież specjalna używana w salach operacyjnych, obuwie ortopedyczne, opaski i bandaże podtrzymujące, artykuły or-

topedyczne, poduszki do celów leczniczych, protezy, prowadnice do celów medycznych, przyrządy do położnictwa, przyrządy do przemieszczania inwalidów, aparaty i narzędzia weterynaryjne, **35** pośrednictwo w obrocie sprzętem rehabilitacyjnym, ortopedycznym i materiałami medycznymi, **44** aromaterapia, chiropraktyka, chirurgia plastyczna, dentystryka, fizjoterapia, fizykoterapia, prowadzenie lecznic, klinik medycznych i hospicjów, implantacja włosów, salony masażu i kosmetyczne, salony fryzjerskie i tatuażu, pomoc i opieka medyczna, porady w zakresie farmakologii i ortopedii, usługi położnicze, prowadzenie szpitali, sanatoriów i domów starców, pomoc weterynaryjna, wypożyczanie sprzętu rehabilitacyjnego i medycznego.

(111) **186949** (220) 2004 06 03 (210) 281582
(151) 2007 01 16 (441) 2004 09 06
(732) „AMAX” Sp. z o.o., Warszawa, PL.
(540) TOP LEVEL
(510), (511) **25** buty, ubrania, **28** zabawki.

(111) **186950** (220) 2004 06 04 (210) 281600
(151) 2007 01 03 (441) 2004 09 06
(732) „ZOOLEK” Andrzej Miłucha, Łódź, PL.
(540)

Zoosept

(531) 27.5.1
(510), (511) **01** chemiczny preparat akwarystyczny, **05** preparat akwarystyczny biobójczy-dezynfekcyjny.

(111) **186951** (220) 2005 11 03 (210) 301888
(151) 2007 02 08 (441) 2006 02 06
(732) HORTINO Zakład Przetwórstwa Owocowo-Warzywnego
Leżajsk Spółka z o.o., Leżajsk, PL.
(540)



Kolor znaku: granatowy, biały

(531) 1.15.17, 27.5.1, 29.1.11
(510), (511) **29** mrożone, konserwowane, suszone, gotowane, smażone warzywa i owoce, mrożone mieszanki warzywne i owocowe, mrożone mieszanki warzywne z mięsem i rybami, mrożone dania gotowe z warzywami, mięsem, rybami i owocami, mrożone wyroby garmażeryjne, przeciery owocowe i warzywne, koncentraty owocowe i warzywne, zupy, buliony, chipsy ziemniaczane, chrupki owocowe, dżemy, galaretki, kompoty, konfitury, nadzienia owocowe do ciast, mięsz z owoców, konserwy z mięsem, konserwy z rybami, konserwy z owocami, konserwy z warzywami, sałatki owocowe, sałatki warzywne, produkty mleczne, napoje mleczne, grzyby konserwowane, **30** aromaty do ciast inne niż oleje esencyjne, lody, lody spożywcze w proszku, lód do napojów chłodzących, jogurt mrożony, sorbety, kanapki, keczup, kukurydza prażona, makarony, majonezy, muesli, naleśniki, pierogi, paszteciki, pasztety, pizze, placki, potrawy na bazie mąki, ryż, sosy do mięsa, sosy warzywne, sosy owocowe, sosy do deserów, sosy sałatkowe, tarty, przyprawy, napoje na bazie czekolady, herbaty, kakao i kawy, płatki kukurydziane, płatki owsiane, sosy mięsne, **31** świeże owoce i warzywa, świeże grzyby, kukurydza, produkty leśne, orzechy, otręby zbożowe, wytloki z owoców, zioła ogrodowe świeże, **32** napoje bezalkoholowe, napoje owocowe i warzywne, soki owocowe i warzywne, nektary owocowe, syropy owocowe, preparaty do produkcji napojów, wody stołowe i mineralne, ekstrakty owocowe bezalkoholowe, **35** wyselekcjonowanie, z myślą o osobach trzecich, produktów z owoców, warzyw, mięsa, ryb, mąki i mleka tak, by umożliwić konsumentom wygodne ich obejrzenie i dokonanie zakupu w sklepie, hurtowni i na stronie internetowej, organizowanie wystaw w celach handlowych i reklamowych, **37** instalacja i usługi serwisowe systemów nawadniających dla rolnictwa, sadownictwa i ogrodnictwa, **39** dystrybucja towarów, pakowanie towarów, przechowywanie zamrożonych produktów spożywczych,

usługi transportowe, magazynowanie produktów, **40** zamrażanie produktów spożywczych, **43** usługi gastronomiczne, **44** przygotowanie pól, ogrodów i sadów do uprawy, zagospodarowanie użytków zielonych, siew, sadzenie i pielęgnacja roślin, sprzęt zbóż i innych upraw, zbiór warzyw i owoców i pozostałych roślin uprawnych, przygotowywanie zbiorów do sprzedaży, rozsiewanie z powietrza lub z powierzchni ziemi nawozów i innych preparatów chemicznych stosowanych w rolnictwie, doradztwo w zakresie rolnictwa, sadownictwa i ogrodnictwa, wypożyczanie sprzętu rolniczego.

(111) **186952** (220) 2004 06 15 (210) 281658
(151) 2007 02 07 (441) 2004 09 06
(732) Zakład Produkcyjno - Handlowy „PAJĘCZYNA” Spółka z o.o.,
Kraków - Zielonki, PL.
(540)



Kolor znaku: niebieski, biały

(531) 3.13.2, 27.5.1, 29.1.4
(510), (511) **06** druty, elementy metalowe stolarki budowlanej, konstrukcje metalowe i ich części, zamki i zawiasy, wyroby z drutu, pojemniki metalowe, kontenery, pokrycia dachowe, **35** zgrupowanie na rzecz osób trzecich pozwalający nabywcy wygodnie je oglądać, kupować w sklepie lub hurtowni z artykułami branży przemysłowej w tym: artykułów gospodarstwa domowego, radiowo-telewizyjnych, budowlanych, instalacyjnych, mebli, sprzętu oświetleniowego, farb, wyrobów metalowych, szkła, badanie opinii publicznej, usługi marketingowe, reklamowe, doradztwo w zakresie prowadzenia interesów osób trzecich, zarządzanie działalnością gospodarczą, agencje importowo-eksportowe, przedstawicielstwo handlowe podmiotów zagranicznych w kraju, **37** usługi budowlane związane ze wznoszeniem i generalnym wykonawstwem obiektów różnych typów oraz ich całkowitym wykończeniem, w tym: tynkowanie, zakładanie stolarki okiennej, pokrywanie podłóg i ścian, malowanie, szklenie, wykonywanie instalacji technicznych, elektrycznych, teletechnicznych, centralnego ogrzewania, klimatyzacyjnych, wentylacyjnych, gazowych, nadzór budowlany, wynajem sprzętu budowlanego, burzącego, wynajem maszyn, serwis naprawczy maszyn i urządzeń, wykopy i wiercenia geologiczno-inżynierskie, rozbiórka i burzenie budynków, sprzątanie obiektów, czyszczenie zewnętrzne.

(111) **186953** (220) 2004 06 22 (210) 282254
(151) 2007 03 01 (441) 2004 10 04
(732) NIHON NOHYAKU CO., LTD., Tokio, JP.
(540) MONCUT
(510), (511) **05** insektycydy, fungicydy, środki roztoczobójcze oraz preparaty do niszczenia chwastów i zwalczania robactwa, zawarte w klasie 05.

(111) **186954** (220) 2004 06 22 (210) 282257
(151) 2007 01 25 (441) 2004 10 04
(732) WYDAWNICTWO BAUER Spółka z ograniczoną
odpowiedzialnością, Spółka Komandytowa, Warszawa, PL.
(540) TELEEKRANY

(510), (511) **16** afisze, albumy, atlasy, broszury, czasopisma jako periodyki, druki, materiały drukowane, fotografie, gazety, kalendarze, karty pocztowe, katalogi, komiksy, książki, mapy, plakaty, podręczniki, prospekty, publikacje, **35** rozpowszechnianie ogłoszeń reklamowych, rozpowszechnianie materiałów reklamowych w postaci próbek, ulotek, prospektów, druków i broszur, reklama za pośrednictwem sieci komputerowej, publikowanie tekstów reklamowych, reklamy, reklamy prasowe, uaktualnianie materiałów reklamowych, **41** organizowanie imprez rozrywkowych, konkursów i plebiscytów, organizowanie wystaw z dziedziny kultury lub edukacji, organizowanie spektakli, mikro-wydawnictwa, publikowanie książek, gazet, czasopism i periodyków, publikowanie tekstów inne niż reklamowe, publikacja elektroniczna on-line książek i periodyków.

(111) **186955** (220) 2004 07 16 (210) 283323
(151) 2007 03 06 (441) 2004 10 18

(732) „LOGIS” Spółka Akcyjna, Rawa Mazowiecka, PL.
(540)



Kolor znaku: czerwony
(531) 24.15.2, 27.5.1, 29.1.1

(510), (511) **35** usługi w zakresie: wynajmowania powierzchni na cele reklamowe, wynajmowania miejsca na umieszczenie ogłoszeń lub reklam, pomocy w prowadzeniu działalności gospodarczej, doradztwa w zakresie organizacji i zarządzania w działalności gospodarczej, pokazów towarów, rozpowszechniania materiałów reklamowych: ulotek, prospektów, druków, próbek, promocji sprzedaży dla osób trzecich, wypożyczania maszyn i urządzeń dla biur, **36** usługi w zakresie: wynajmowania nieruchomości na pomieszczenia biurowe, administrowania majątkiem nieruchomości, dzierżawy nieruchomości, **37** usługi w zakresie: budowy i naprawy magazynów z wyłączeniem usług w zakresie montażu konstrukcji metalowych magazynowych, instalacji, konserwacji i naprawy maszyn i urządzeń elektrycznych, mycia i czyszczenia pojazdów, naprawy i obsługi pojazdów, **38** usługi w zakresie wypożyczania urządzeń telekomunikacyjnych, **39** usługi w zakresie: wynajmowania magazynów, wynajmowania miejsc parkingowych, wypożyczania pojazdów, wynajmowania powierzchni na salony samochodowe, wynajmowania garaży, pakowania produktów i towarów, parkowania samochodów, przewozu samochodami ciężarowymi, rozładunku, transportu samochodowego, wypożyczania samochodów, składowania towarów w magazynach, spedycji, dystrybucji gazet, **43** usługi w zakresie wynajmowania sal na posiedzenia.

(111) **186956** (220) 2004 07 30 (210) 283862
(151) 2007 02 02 (441) 2004 11 02
(732) Firma Handlowa „REVOPOL” Renata Krawczyk, Katowice, PL.
(540)



Kolor znaku: biały, granatowy, popielaty, zielony, czerwony
(531) 25.5.2, 26.1.1, 27.5.1, 29.1.15

(510), (511) **25** spodnie dżinsowe, kurtki dżinsowe, kamizelki dżinsowe, koszule dżinsowe, spódnice dżinsowe, spódnico-spodnie dżinsowe, płaszcz dżinsowy, t-shirty, koszulki polo, bluzy bawełniane, spódnice bawełniane, koszule bawełniane, spodnie bawełniane, bokserki, skarpetki, czapki.

(111) **186957** (220) 2004 07 30 (210) 283906
(151) 2007 02 01 (441) 2004 11 02
(732) WYDAWNICTWO BAUER Spółka z ograniczoną odpowiedzialnością, Spółka Komandytowa, Warszawa, PL.
(540)

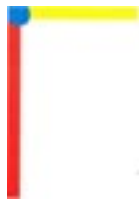

Kolor znaku: żółty, czerwony, niebieski, biały
(531) 26.1.1, 26.11.2, 29.1.13

(510), (511) **09** dyski magnetyczne, dyski do rejestracji dźwięku, dyski kompaktowe audio-wideo, dyski optyczne, dyskietki, kasety wideo, kasety audio-wideo, kasety wideo z grammi, płyty fonograficzne, płyty CD, publikacje elektroniczne, **16** afisze, albumy, atlasy,

brochure, czasopisma (periodyki), druki, materiały drukowane, fotografie, gazety, kalendarze, karty pocztowe, katalogi, komiksy, książki, mapy, plakaty, podręczniki (książki), prospekty, publikacje, **35** rozpowszechnianie ogłoszeń reklamowych, rozpowszechnianie materiałów reklamowych (próbek, ulotek, prospektów, druków, broszur), reklama za pośrednictwem sieci komputerowej, publikowanie tekstów reklamowych, reklamy, reklamy prasowe, reklamy radiowe i telewizyjne, uaktualnianie materiałów reklamowych, organizowanie wystaw i targów w celach handlowych lub reklamowych, **39** dystrybucja gazet, czasopism i periodyków, **41** fotoreportaż, organizowanie imprez rozrywkowych, konkursów i plebiscytów, organizowanie wystaw z dziedziny kultury lub edukacji, organizowanie spektakli (usługi impresariów), mikro-wydawnictwa, publikowanie książek, gazet, czasopism i periodyków, publikowanie tekstów inne niż reklamowe, publikacja elektroniczna on-line książek i periodyków, programy rozrywkowe radiowe i telewizyjne, montaż programów radiowych i telewizyjnych.

(111) **186958** (220) 2004 08 23 (210) 284663
(151) 2007 02 05 (441) 2004 11 29
(732) Miglack - Michał Łącki, Warszawa, PL.
(540) Rapa
(510), (511) **25** odzież, obuwie, nakrycia głowy.

(111) **186959** (220) 2004 09 16 (210) 285446
(151) 2007 02 19 (441) 2004 12 27
(732) POLYMUS Sp. z o.o., Warszawa, PL.
(540)



Kolor znaku: granatowy, zielony

(531) 24.15.2, 24.17.8, 27.5.1, 29.1.12

(510), (511) **35** agencje reklamowe, dystrybucja materiałów reklamowych, rozpowszechnianie ogłoszeń reklamowych, promocja sprzedaży, reklama radiowa, rozpowszechnianie materiałów reklamowych, reklamy prasowe, reklamy telewizyjne, reklamy radiowe, rekrutacja personelu, rozpowszechnianie materiałów reklamowych, rozpowszechnianie ogłoszeń reklamowych, organizacja wystaw w celach handlowych lub reklamowych, wynajmowanie powierzchni na cele reklamowe, reklamy, wynajmowanie miejsc na umieszczenie ogłoszeń lub reklam, wynajem czasu reklamowego we wszystkich środkach przekazu, uaktualnianie materiałów reklamowych, reklamy korespondencyjne.

(111) **186960** (220) 2004 09 20 (210) 285559
(151) 2007 01 29 (441) 2004 12 27
(732) PETRA Joanna Aleksandra Glock, Białystok, PL.
(540)



Kolor znaku: czarny, czerwony, grafitowy, biały

(531) 2.3.10, 26.1.1, 27.5.1, 29.1.1, 29.1.8

(510), (511) **41** usługi w dziedzinie rozrywki.

(111) **186961** (220) 2004 06 07 (210) 281748
 (151) 2007 01 24 (441) 2004 09 20
 (732) JACEK GRZYB I BOGDAN PAWELAK „DUET” Sp. Jawna,
 Krzepice, PL.
 (540)



Kolor znaku: granatowy, biały
 (531) 26.2.1, 26.4.2, 27.5.1, 29.1.4, 29.1.6
 (510), (511) **12** części zamienne do pojazdów mechanicznych.

(111) **186962** (220) 2004 09 27 (210) 285869
 (151) 2007 02 01 (441) 2005 01 10
 (732) FASHIONLINE Grażyna Yedikardes, Rzgów, PL.
 (540)

fashionline™

Kolor znaku: czarny, szary
 (531) 27.5.1, 29.1.6, 29.1.8
 (510), (511) **25** odzież, bielizna osobista, obuwie, nakrycia głowy.

(111) **186963** (220) 2004 10 11 (210) 286396
 (151) 2007 03 12 (441) 2005 01 24
 (732) Przedsiębiorstwo Transportowe „TOLMAR” Antoni Świrski,
 Maria Świrska Spółka Jawna, Poznań, PL.
 (540)

Tolmar

(531) 18.1.21, 27.5.1
 (510), (511) **39** usługi transportowe w przewozie towarów samocho-
 dami ciężarowymi, spedycja.

(111) **186964** (220) 2004 10 11 (210) 286420
 (151) 2007 03 12 (441) 2005 01 24
 (732) DESPOL Spółka z ograniczoną odpowiedzialnością,
 Warszawa, PL.
 (540)

despol

Kolor znaku: zielony
 (531) 27.5.1, 29.1.3
 (510), (511) **07** maszyny dla przemysłu spożywczego, maszyny paku-
 jące do pakowania zwykłego, próżniowego, osprzęt do maszyn spo-
 żywczych i/lub pakujących, ściągacze mechaniczne i hydrauliczne,
 podnośniki, uchwyty zawarte w tej klasie, **08** narzędzia dla przemy-
 słu spożywczego i metalowego zawarte w tej klasie, **30** przyprawy,
 preparaty i mieszanki przyprawowe dla przemysłu spożywczego,
37 naprawy maszyn i narzędzi z klas 7 i 8.

(111) **186965** (220) 2004 10 13 (210) 286465
 (151) 2007 02 12 (441) 2005 01 24
 (732) INTERGAZ Sp. z o.o., Nowiny k. Kielc, PL.

(540)

PowerGas

Kolor znaku: zielony
 (531) 27.5.1, 29.1.3
 (510), (511) **39** magazynowanie, rozlewanie, transport i dystrybucja
 gazów technicznych.

(111) **186966** (220) 2004 10 13 (210) 286466
 (151) 2007 02 12 (441) 2005 01 24
 (732) INTERGAZ Sp. z o.o., Nowiny k. Kielc, PL.
 (540)

PowerGas

Kolor znaku: czerwony
 (531) 27.5.1, 29.1.1
 (510), (511) **39** magazynowanie, rozlewanie, transport i dystrybucja
 gazów technicznych.

(111) **186967** (220) 2004 10 13 (210) 286467
 (151) 2007 02 12 (441) 2005 01 24
 (732) INTERGAZ Sp. z o.o., Nowiny k. Kielc, PL.
 (540)

PowerGas

Kolor znaku: czerwony, zielony
 (531) 27.5.1, 29.1.1, 29.1.3
 (510), (511) **39** magazynowanie, rozlewanie, transport i dystrybucja
 gazów technicznych.

(111) **186968** (220) 2004 10 13 (210) 286472
 (151) 2007 03 07 (441) 2005 01 24
 (732) Zakład Wyrobów Kaletnicznych „MARTEX” Jerzy
 Marcinkowski, Błaszki, PL.
 (540)

Martex Collection
 M

(531) 26.1.2, 27.5.1
 (510), (511) **18** galanteria skórzana, torebki, teczki, torby, aktówki,
 portfele, portmonetki, szaszetki, paski, etui, plecaki, rękawiczki, wi-
 zytowniki i inna drobna galanteria wykonana ze skór naturalnych
 i sztucznych, **25** kurtki, płaszcze, kozuchy, futra, spodnie, spódnice,
 kamizelki, rękawiczki, czapki, buty i inna odzież wykonana ze skór na-
 turalnych i sztucznych, **35** zgrupowanie na rzecz osób trzecich towa-
 rów pozwalające nabywcy je oglądać i wygodnie kupować w sklepie
 i w hurtowni z wyrobami ze skór naturalnych i sztucznych.

(111) **186969** (220) 2004 10 15 (210) 286625
 (151) 2007 03 06 (441) 2005 01 24
 (732) „STRADOM” Spółka Akcyjna, Częstochowa, PL.
 (540)

stradom

Kolor znaku: niebieski, żółty
 (531) 26.1.1, 26.1.5, 27.5.1, 29.1.2, 29.1.4
 (510), (511) **17** przędza elastyczna nie do celów włókienniczych, tka-
 niny i taśmy izolacyjne, materiały izolacyjne i uszczelniające, tkani-
 ny z włókna szklanego do izolacji, nici z tworzyw sztucznych nie dla
 włókiennictwa, włókna z tworzyw sztucznych nie dla włókiennictwa,
 tworzywa sztuczne półprzetworzone, regranulat tworzyw sztucz-
 nych, substancje uszczelniające do połączeń, folie z tworzyw sztucz-
 nych nie do pakowania, filc izolacyjny, **22** bawełna surowa, brezenty,
 liny niemetalowe, materiały obciowe nie z gumy i nie z tworzyw
 sztucznych, sznurki do pakowania, materiały do pakowania i wypy-

chania nie z gumy i nie z tworzyw sztucznych, pakuły, sieci, sznurki, szpagaty, materiały tekstylne jako włókna surowe, torby do pakowania jako koperty i woreczki z materiałów tekstylnych, wiązadła niemetalowe, włosie, surowe włókna włókiennicze, włókna tekstylne, włókna z tworzyw sztucznych do celów włókienniczych, worki do pakowania z materiałów tekstylnych, worki do transportu i przechowywania materiałów luzem, worki pocztowe, wyściółki, taśmy do związywania niemetalowe, pasy do transportu ładunku niemetalowe, pasy konopne, **23** nici i przędza elastyczna do celów włókienniczych, przędza i nici do haftu i wyszywania, nici i przędza z juty, nici i przędza z konopi, kordonek, nici i przędza z lnu, nici z tworzyw sztucznych do celów włókienniczych, przędza, przędza i nici do szycia i cerowania, nici i przędza z wełny, nici i przędza z bawełny, przędza i włókno jedwabne, nici i przędza kauczukowa do celów włókienniczych, przędza i nici z włókna kokosowego, nici i przędza z włókna szklanego do celów włókienniczych, nici i przędza ze sztucznego jedwabiu, wełna czesankowa, **24** tkaniny elastyczne, filc, materiały filtracyjne jako tekstylia, materiały z juty, płótna i tkaniny konopne, tkaniny lniane, materiały tekstylne nietkane, materiały włókiennicze, tkaniny z włókna szklanego do celów włókienniczych, tworzywa sztuczne jako substytuty tkanin, tkanina ze sztucznego jedwabiu, tkaniny do celów włókienniczych, tkaniny imitujące skóry zwierzęce, tkaniny wełniane, tkaniny, włosianka jako materiał na worki, tkaniny bawełniane i jedwabne, tkaniny z kordonku, tkaniny przyklejane na gorąco, **35** agencja importowo-eksportowa i informacji handlowej, agencja reklamowa, organizowanie wystaw handlowych lub reklamowych, pokazy towarów, promocja sprzedaży dla osób trzecich, reklamy, reklama za pośrednictwem sieci komputerowej, usługi zaopatrzenia osób trzecich jako zakupy produktów usług dla innych przedsiębiorstw, zgrupowanie na rzecz osób trzecich różnych towarów pozwalające nabywcy wygodnie oglądać i kupować te towary na stronie Web dotyczącej sprzedaży artykułów przemysłowych, zgrupowanie na rzecz osób trzecich różnych towarów pozwalające nabywcy wygodnie oglądać i kupować te towary w sklepie lub hurtowni z artykułami przemysłowymi, **40** apreturowanie tkanin i włókien, barwienie skór, barwienie tekstyliów, barwienie tkanin i włókien, dekatyzowanie tkanin, druk sitowy, drukowanie rysunków i napisów, usługi związane z farbiarstwem, hafciarstwo, impregnowanie wodoodporne i ognioodporne tkanin i włókien, krojenie tkanin, obróbka tkanin i włókien, obróbka mająca na celu uzyskanie niegniotliwości tkanin, obrębianie tkanin, recykling odpadków i opadków, unieszkodliwianie odpadów jako przetwarzanie.

(111) **186970** (220) 2004 10 22 (210) 286887
 (151) 2007 02 26 (441) 2005 01 24
 (732) ICOPAL S.A., Zduńska Wola, PL.
 (540) SUPERZDUNBIT
 (510), (511) **19** papy.

(111) **186971** (220) 2004 10 22 (210) 286889
 (151) 2007 02 26 (441) 2005 01 24
 (732) ICOPAL S.A., Zduńska Wola, PL.
 (540) TOP-BIT
 (510), (511) **19** papy.

(111) **186972** (220) 2004 10 22 (210) 286890
 (151) 2007 02 26 (441) 2005 01 24
 (732) ICOPAL S.A., Zduńska Wola, PL.
 (540) ZDUNBIT
 (510), (511) **19** papy.

(111) **186973** (220) 2004 11 03 (210) 287324
 (151) 2007 02 16 (441) 2005 02 07
 (732) IMP International Masters Publishers Spółka z o.o.,
 Warszawa, PL.
 (540)



Kolor znaku: biały, niebieski, czerwony
 (531) 24.17.1, 26.4.2, 27.5.1, 29.1.1, 29.1.4, 29.1.6

(510), (511) **09** magnetyczne i optyczne nośniki danych, płyty CD-R, CD-RW i CD-Audio, dyskietki, **16** papier, tektura i wyroby z tych materiałów zawarte w tej klasie, segregatory, segregatory na karty i płyty CD-R, CD-RW i CD-Audio, segregatory na dyskietki, przekładki do segregatorów, karty do segregatorów, naklejki, materiały reklamowe i promocyjne zawarte w tej klasie, druki, broszury, katalogi, plakaty, prospekty, ulotki, książki, podręczniki, czasopisma, gazety, **41** usługi wydawnicze, publikowanie książek, gazet, czasopism, periodyków, publikowanie tekstów innych niż reklamowe, publikacja elektroniczna on-line tekstów, książek, gazet, czasopism, periodyków, **42** prowadzenie portalu internetowego.

(111) **186974** (220) 2004 11 05 (210) 287422
 (151) 2007 02 14 (441) 2005 02 07
 (732) Przedsiębiorstwo Produkcyjno Handlowo Usługowe MIKO,
 Małgorzata Zatorska, Zgierz, PL.
 (540)



(531) 27.5.1
 (510), (511) **25** odzież, spodnie, bluzki, koszule, bluzy.

(111) **186975** (220) 2004 12 06 (210) 288222
 (151) 2007 03 06 (441) 2005 03 21
 (732) PRODUKCJA SURÓWEK Gerwazy Ogórkiewicz, Kórnik, PL.
 (540)



Kolor znaku: czerwony, zielony, biały, niebieski
 (531) 2.1.15, 25.1.5, 26.1.1, 27.5.1, 29.1.1, 29.1.3, 29.1.4
 (510), (511) **29** surówki warzywne, surówki warzywno-owocowe, warzywa i owoce konserwowane i suszone.

(111) **186976** (220) 2004 11 30 (210) 288268
 (151) 2007 03 06 (441) 2005 03 07
 (732) CAREFLEET Spółka Akcyjna, Wrocław, PL.
 (540)



Kolor znaku: czarny, niebieski, błękitny
 (531) 26.4.2, 27.5.1, 29.1.4, 29.1.8
 (510), (511) **12** samochody, **36** usługi finansowe, **37** obsługa i naprawy samochodów, **39** wypożyczanie samochodów.

(111) **186977** (220) 2004 12 02 (210) 288350
 (151) 2007 03 09 (441) 2005 03 07
 (732) „YORK” HURTOWNIA Grzegorz Sułowski, Radom, PL.
 (540) NEVADA
 (510), (511) **24** tkaniny.

(111) **186978** (220) 2004 12 06 (210) 288479
 (151) 2007 03 02 (441) 2005 03 21
 (732) PRODUKCJA SURÓWEK GERWAZY OGÓRKIEWICZ, Kórnik, PL.

(540)



Kolor znaku: żółty, czerwony, zielony, niebieski, biały

(531) 2.1.15, 5.9.24, 25.1.15, 26.1.1, 29.1.15

(510), (511) **29** surówki warzywne, surówki warzywno-owocowe, warzywa i owoce konserwowane i suszone.(111) **186979** (220) 2004 12 06 (210) 288480

(151) 2007 03 02 (441) 2005 03 21

(732) PRODUKCJA SURÓWEK GERWAZY OGÓRKIEWICZ, Kórnik, PL.

(540)



Kolor znaku: żółty, czerwony, zielony, niebieski, fioletowy, biały

(531) 2.1.15, 5.9.24, 25.1.15, 26.1.1, 29.1.15

(510), (511) **29** surówki warzywne, surówki warzywno-owocowe, warzywa i owoce konserwowane i suszone.(111) **186980** (220) 2004 12 06 (210) 288482

(151) 2007 03 02 (441) 2005 03 21

(732) PRODUKCJA SURÓWEK GERWAZY OGÓRKIEWICZ, Kórnik, PL.

(540)



Kolor znaku: żółty, czerwony, zielony, niebieski, różowy, fioletowy, biały

(531) 2.1.15, 5.9.24, 25.1.15, 26.1.1, 29.1.15

(510), (511) **29** surówki warzywne, surówki warzywno-owocowe, warzywa i owoce konserwowane i suszone.(111) **186981** (220) 2000 11 28 (210) 227889

(151) 2007 03 09

(732) AVANTIS Spółka Akcyjna, Warszawa, PL.

(540)

Av@ntis

Kolor znaku: pomarańczowy, czarny

(531) 24.17, 27.5, 29.1

(510), (511) **35** pozyskiwanie danych do komputerowych baz danych, systematyzacja danych do komputerowych baz danych, wyszukiwanie informacji w komputerowych bazach danych, komputerowe zarządzanie plikami, telefoniczne udzielanie informacji handlowych, **42** administrowanie stronami komputerowymi, tworzenie i utrzymywanie stron internetowych dla osób trzecich.(111) **186982** (220) 2001 01 24 (210) 230523

(151) 2007 01 09

(732) G+J Gruner+Jahr Polska Spółka z o.o. & Co., Spółka

Komandytowa, Warszawa, PL.

(540) PRIMA

(510), (511) **09** nagrane dyskiety, dyski optyczne, taśmy magnetyczne audio i audio-video, filmy, programy komputerowe, **16** komputerowe dzienniki, czasopisma, książki, fotografie, papeteria, artykuły biurowe, **38** usługi w zakresie przekazu wydawnictw prasowych za pomocą sieci telekomunikacyjnych, sieci komputerowych, łączności satelitarnych oraz innych środków łączności, transmisja danych, **39** dystrybucja czasopism i gazet, **41** organizowanie konkursów, prenumerata prasy, publikowanie tekstów innych niż reklamowe.(111) **186983** (220) 2001 06 04 (210) 236469

(151) 2007 01 24

(732) AMBRA S.A., Warszawa, PL.

(540) SIERŻANT

(510), (511) **33** napoje alkoholowe, wina, wódki, likiery.(111) **186984** (220) 2002 03 04 (210) 247209

(151) 2006 11 09 (441) 2002 09 09

(732) Kaliskie Przedsiębiorstwo Przemysłu Spożywczego INTERJAREK Grupa Interjarek Jarosław Nowak, Jedlec, PL.

(540)

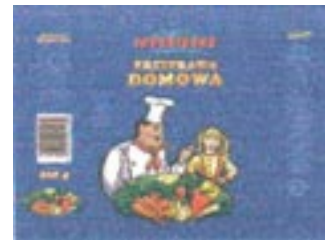

Kolor znaku: ciemno-niebieski, czerwony, zielony, ciemnozielony, żółty, pomarańczowy, biały, brązowy, czarny

(531) 2.7, 5.9, 27.5, 29.1

(510), (511) **30** przyprawy.(111) **186985** (220) 2003 03 03 (210) 261729

(151) 2007 02 19 (441) 2003 09 08

(732) „ALI-BOATS” - Alina Mindak, Zamarte, PL.

(540)

ALI-Boats

Kolor znaku: niebieski, czarny

(531) 1.15.24, 18.3.17, 27.5.17, 29.1.4, 29.1.8

(510), (511) **09** urządzenia i przyrządy żeglarskie, boje ratunkowe, sygnalizacyjne i trasujące, kamizelki ratunkowe, kapoki, pasy do pływania i ratunkowe, tratwy ratunkowe, **12** łodzie żaglowe, motorowe i wiosłowe, jachty, szalupy, urządzenia sterujące do łodzi, rozki pokładowe-marynistyczne, dulki, wiosła krótkie do łodzi i kajaków, **35** usługi prowadzenia sklepu i hurtowni oraz agencji importowo-eksportowych w zakresie łodzi wiosłowych, motorowych i żaglowych, innego sprzętu pływającego, osprzętu do łodzi, komponentów do produkcji wyrobów z laminatów poliestrowo-szklanych, osprzętu marynistycznego, **42** projektowanie rozwiązań w zakresie sprzętu pływającego, wzornictwo przemysłowe.(111) **186986** (220) 2004 11 08 (210) 287480

(151) 2007 01 12

(441) 2005 02 21

(732) Firma VIZJART Leszek Piotr Wątkowski, Świnoujście, PL.
(540)



Kolor znaku: czarny, granatowy, jasnoniebieski
(531) 26.1.2, 27.5.1, 29.1.4

(510), (511) **35** usługi w zakresie reklamy, reklama radiowa i telewizyjna, wynajem powierzchni reklamowej, rozpowszechnianie informacji gospodarczych i handlowych, usługi promocji sprzedaży, zapewnianie przestrzeni czasu reklamowego dla sponsorów, wynajem przestrzeni reklamowej w Internecie, marketing i inne usługi promocyjne w łączności telewizyjnej, badania rynku i opinii publicznej, produkcja materiałów reklamowych filmowych i graficznych do wykorzystania w marketingu lub sponsoringu, transkrypcja informacji tekstowych i cyfrowych, **38** emisja i przekazywanie fonii i wizji w sieciach kablowych, transmisja i retransmisja wydarzeń edukacyjnych, kulturalnych, sportowych, rekreacyjnych i rozrywkowych poprzez sieci kablowe, organizowanie systemów transmisji informacji, dźwięku i /lub obrazu do odbioru w sieciach kablowych, współuczestnictwo w emisji programów telewizyjnych, **41** usługi w zakresie rozrywki, edukacji i rekreacji z wykorzystaniem produkcji dla radia i telewizji, produkcja i nagrywanie widowisk, spektakli teatralnych, muzycznych i innych o charakterze rozrywkowym, produkcja filmowa, radiowa i telewizyjna, usługi informacyjne o wydarzeniach rozrywkowych, usługi studia telewizyjnego, filmowego i studia nagrań, usługi dubbingu, produkcja programów radiowych i telewizyjnych, wypożyczanie nagrań oraz programów radiowych i telewizyjnych, usługi montażu, pisanie scenariuszy, usługi reporterskie.

(111) **186987** (220) 2005 06 06 (210) 296013
(151) 2007 04 18 (441) 2005 09 19

(732) Przedsiębiorstwo Farmaceutyczne „JELFA” Spółka Akcyjna, Jelenia Góra, PL.
(540) VITARAL JUNIOR
(510), (511) **05** preparaty farmaceutyczne, dietetyczna żywność do celów leczniczych, suplementy diety.

(111) **186988** (220) 2005 06 06 (210) 296014
(151) 2007 04 18 (441) 2005 09 19

(732) Przedsiębiorstwo Farmaceutyczne „JELFA” Spółka Akcyjna, Jelenia Góra, PL.
(540) VITARAL
(510), (511) **05** preparaty farmaceutyczne, dietetyczna żywność do celów leczniczych, suplementy diety.

(111) **186989** (220) 2005 06 06 (210) 296015
(151) 2007 04 18 (441) 2005 09 19

(732) Przedsiębiorstwo Farmaceutyczne „JELFA” Spółka Akcyjna, Jelenia Góra, PL.
(540) VITARAL PREMIUM
(510), (511) **05** preparaty farmaceutyczne, dietetyczna żywność do celów leczniczych, suplementy diety.

(111) **186990** (220) 2005 12 12 (210) 303514
(151) 2007 05 08 (441) 2006 03 20

(732) Przedsiębiorstwo Farmaceutyczne „JELFA” Spółka Akcyjna, Jelenia Góra, PL.
(540)

СИМЛИПИДИК

(531) 28.5.0
(510), (511) **05** preparaty farmaceutyczne.

(111) **186991** (220) 2006 03 02 (210) 306877
(151) 2007 03 06 (441) 2006 06 12

(732) „FERRANO” Paweł Wróbel, Łódź, PL.
(540)



Kolor znaku: złoty, czarny
(531) 27.5.1, 29.1.12
(510), (511) **25** skarpety, odzież, buty, nakrycia głowy.

(111) **186992** (220) 2003 03 26 (210) 262752
(151) 2007 01 15 (441) 2003 10 06

(732) SEMMELROCK STEIN+DESIGN Kostka Brukowa Spółka z o.o., Kołbiel, PL.
(540) Semmelrock-Holland 2
(510), (511) **19** materiały budowlane niemetalowe, kostka brukowa, **37** usługi budowlane, usługi w zakresie układania kostki brukowej.

(111) **186993** (220) 2003 03 26 (210) 262755
(151) 2007 01 15 (441) 2003 10 06

(732) SEMMELROCK STEIN+DESIGN Kostka Brukowa Spółka z o.o., Kołbiel, PL.
(540) Semmelrock-Uni Decor
(510), (511) **19** materiały budowlane niemetalowe, kostka brukowa, **37** usługi budowlane, usługi w zakresie układania kostki brukowej.

(111) **186994** (220) 2003 03 26 (210) 262759
(151) 2007 01 15 (441) 2003 10 06

(732) SEMMELROCK STEIN+DESIGN Kostka Brukowa Spółka z o.o., Kołbiel, PL.
(540) Semmelrock-Behaton
(510), (511) **19** materiały budowlane niemetalowe, kostka brukowa, **37** usługi budowlane, usługi w zakresie układania kostki brukowej.

(111) **186995** (220) 2003 03 26 (210) 262760
(151) 2007 01 15 (441) 2003 10 06

(732) SEMMELROCK STEIN+DESIGN Kostka Brukowa Spółka z o.o., Kołbiel, PL.
(540) Semmelrock-Uni
(510), (511) **19** materiały budowlane niemetalowe, kostka brukowa, **37** usługi budowlane, usługi w zakresie układania kostki brukowej.

(111) **186996** (220) 2003 04 17 (210) 263724
(151) 2007 03 01 (441) 2003 10 20

(732) SEMMELROCK STEIN + DESIGN Kostka Brukowa Spółka z ograniczoną odpowiedzialnością, Kołbiel, PL.
(540)

VINDOBONA

(531) 27.5.5
(510), (511) **19** materiały budowlane niemetalowe, kostka brukowa, **37** usługi budowlane, usługi w zakresie układania kostki brukowej.

(111) **186997** (220) 2003 08 04 (210) 268193
(151) 2007 01 18 (441) 2004 02 09

(732) Zakład Energetyczny Toruń Spółka Akcyjna, Toruń, PL.
(540)



Kolor znaku: granatowy
(531) 26.1.1, 26.1.4, 27.5.1, 29.1.4

(510), (511) **36** usługi z zakresu zarządzania nieruchomościami, **37** usługi budowlano-remontowe w zakresie budynków, naprawy środków lokomocji, usługi w zakresie remontów i naprawy sieci i urządzeń energetycznych.

(111) **186998** (220) 2003 08 11 (210) 268401
(151) 2007 02 19 (441) 2004 02 23
(732) CB Sp. z o.o., Opole, PL.

(540) rednet
(510), (511) **09** siatki zabezpieczające przed wypadkami i ratownicze, siatki drogowe z włókna szklanego ze znakami drogowymi świecące i/lub odbłaskowe, **17** siatki na bazie tworzywa sztucznego (włókna szklanego) i/lub metalu do celów izolacyjnych, izolujących, uszczelniających, i do zamykania, **19** niemetalowe siatki stosowane w budownictwie, ogrodnictwie i rolnictwie.

(111) **186999** (220) 2003 08 29 (210) 269189
(151) 2007 01 26 (441) 2004 03 08
(732) KAIROS Construction Chemicals Consulting Barbara Brejda, Bezrzecze, PL.
(540) STEED POWER
(510), (511) **35** promocja sprzedaży materiałów budowlanych.

(111) **187000** (220) 2003 10 02 (210) 270670
(151) 2006 11 10 (441) 2004 04 05
(732) GRINDEKS, Publiska akciju sabiedriba (S.A.), Ryga, LV.
(540) OSTEOPLUS
(510), (511) **05** preparaty farmaceutyczne i weterynaryjne, preparaty sanitarne do celów medycznych, substancje dietetyczne przystosowane do celów medycznych, żywność dla niemowląt, plastry, materiały opatrunkowe, materiały do plombowania zębów, wosk do celów stomatologicznych, środki dezynfekcyjne, preparaty do zwalczania szkodników, środki grzybobójcze, chwastobójcze.

(111) **187001** (220) 2003 10 02 (210) 270671
(151) 2006 11 10 (441) 2004 04 05
(732) GRINDEKS, Publiska akciju sabiedriba (S.A.), Ryga, LV.
(540)



Kolor znaku: bordowy, czerwony, pomarańczowy, żółty, zielony, ciemnozielony, granatowy, biały

(531) 26.4.2, 27.5.1, 27.5.5, 29.1.15
(510), (511) **05** preparaty farmaceutyczne i weterynaryjne, preparaty sanitarne do celów medycznych, substancje dietetyczne przystosowane do celów medycznych, żywność dla niemowląt, plastry, materiały opatrunkowe, materiały do plombowania zębów, wosk do celów stomatologicznych, środki dezynfekcyjne, preparaty do zwalczania szkodników, środki grzybobójcze, chwastobójcze.

(111) **187002** (220) 2003 10 29 (210) 271873
(151) 2007 01 30 (441) 2004 04 19
(732) TeleTech Holdings, Inc., Englewood, US.
(540)

TeleTech

(531) 27.5.1
(510), (511) **09** komputery, oprogramowania komputerowe i interaktywne systemy do budek telefonicznych składające się ze sprzętu audio- wizualnego do komunikacji oraz oprogramowania komputerowego, **35** usługi w zakresie udostępniania sekretarek automatycznych osobom trzecim i przyjmowania zgłoszeń telefonicznych, telefoniczne biuro obsługi w zakresie informacji telefonicznej, marketingu i telemarketingu, polegające na zapewnianiu usługi udzielania odpowiedzi i odbierania pytań telefonicznie od klientów innych przedsiębiorstw, dotyczących obsługi sprzedaży, usługi agencji pośrednictwa

pracy, dostarczanie i doradztwo w zakresiesystemów służących do zarządzania relacjami klienckimi (CRM), doradztwo i świadczenie usług dotyczących zarządzania każdym z etapów obsługi i rozwoju klienta działając woparcu o strategiczny model, w skład którego wchodzi ludzie, procesy, technologie i infrastruktura, usługi w zakresie obsługi klientów za pomocą technologii multimedialnych wzajemnie obsługi sprzedaży dla klientów innych przedsiębiorstw, usługi doradztwa przez telefon oraz usługi w zakresie pomocy świadczonej zleceniodawcom w zarządzaniu działalnością gospodarczą, **36** usługi finansowe, usługi ubezpieczeniowe, **39** usługi śledzenia przesyłek, usługi w zakresie etykietowania, pośrednictwo w zakupie biletów na podróże, **41** usługi w zakresie edukacji, szkoleń zawodowych i rozrywki, usługi w zakresie szkoleń w dziedzinie telefonicznych sekretarek automatycznych, telekomunikacji, telemarketingu, teleserwisu, oprogramowania komputerowego oraz programowania, **42** usługi w zakresie programowania komputerowego, usługi w zakresie badań i doradztwa w dziedzinie oprogramowania komputerowego oraz programowania, usuwanie awarii dotyczących elektronicznych baz danych oraz innych baz wiedzy i usługi dotyczące elektronicznych baz danych oraz innych baz wiedzy polegające na zagwarantowaniu ciągłości funkcjonowania podstawowych działów przedsiębiorstwa podczas lub tuż po wystąpieniu katastrof lub zjawisk losowych, które uniemożliwiłyby prawidłowe funkcjonowanie przedsiębiorstwa, **44** usługi medyczne.

(111) **187003** (220) 2003 10 31 (210) 272070
(151) 2007 02 06 (441) 2004 04 19
(732) Biuro Inżynierskie ATECHEM Sp. z o.o., Kędzierzyn-Koźle, PL.
(540)



Kolor znaku: pomarańczowy, czarny

(531) 27.5.1, 29.1.1, 29.1.8
(510), (511) **09** instalacje elektryczne do zdalnego sterowania operacjami przemysłowymi, elektryczna aparatura rozdzielcza i sterownicza, elektryczne instalacje sygnalizacyjne, **35** promocja sprzedaży dla osób trzecich, doradztwo prawne w zakresie prowadzenia działalności gospodarczej, reklama i działalność informacyjna, pośrednictwo pracy, usługi sekretarskie, organizowanie wystaw i/lub targów w celach handlowych lub reklamowych, **37** instalowanie, naprawy, konserwacja elektrycznej aparatury rozdzielczej i sterowniczej, instalowanie, naprawy i konserwacja instrumentów, przyrządów pomiarowych, **41** organizowanie i prowadzenie pozaszkolnych form kształcenia, doradztwo zawodowe (porady w zakresie edukacji lub kształcenia), tłumaczenia, **42** opracowywanie projektów technicznych, analizy projektów technicznych, badania techniczne, ekspertyzy inżynierskie, doradztwo w zakresie sprzętu komputerowego, projekty, oprogramowania komputera, opracowanie oprogramowania komputerów, konserwacja oprogramowania komputerów, odtwarzanie komputerowych baz danych, porady dotyczące własności przemysłowej, doradztwo w zakresie własności intelektualnej, doradztwo prawne w zakresie zobowiązań zawieranych pomiędzy podmiotami gospodarczymi.

(111) **187004** (220) 2003 11 06 (210) 272297
(151) 2007 01 02 (441) 2004 04 19
(732) POLSKIE KONSORCJUM DORADCZE Sp. z o.o., Warszawa, PL.
(540)



Kolor znaku: oliwkowy, biały, czarny
(531) 26.15.1, 27.5.1, 29.1.3

(510), (511) **35** analizy kosztów, doradztwo w zakresie organizowania i prowadzenia działalności gospodarczej, przygotowywanie zeznań podatkowych, pomoc w prowadzeniu działalności gospodarczej, prognozy ekonomiczne, rachunkowość, **36** analizy finansowe, doradztwo w sprawach finansowych, ekspertyzy do celów podatkowych, **41** organizowanie i prowadzenie seminariów, edukacja.

(111) **187005** (220) 2003 11 28 (210) 273203
 (151) 2007 02 14 (441) 2004 04 19
 (732) Zarząd Morskich Portów Szczecin i Świnoujście
 Spółka Akcyjna, Szczecin, PL.
 (540)



Kolor znaku: niebieski

(531) 18.4.1, 27.5.1, 29.1.4

(510), (511) **35** badania w dziedzinie działalności gospodarczej, doradztwo w zakresie organizowania i prowadzenia działalności gospodarczej, doradztwo w zakresie zarządzania działalnością gospodarczą, doradztwo ekonomiczne, organizowanie wystaw w celach handlowych lub reklamowych, wynajmowanie powierzchni na cele reklamowe, organizowanie targów w celach handlowych lub reklamowych, zarządzanie zbiorami informatycznymi, zarządzanie działalnością wolnych obszarów celnych, **36** analizy finansowe, zarządzanie majątkiem, dzierżawa nieruchomości, wynajmowanie pomieszczeń biurowych, **37** naprawy, czyszczenie i konserwacja środków transportu kołowego, **38** łączność radiowa, łączność telefoniczna, **39** cumowanie statków, holowanie statków, magazynowanie, wynajmowanie magazynów, wypożyczanie pojazdów, przeładunek portowy, składowanie, składy celne, załadunek statków, obsługa statków w porcie i na redzie, **40** odbiór i unieszkodliwianie odpadów okrętowych, **42** opracowywanie koncepcji zagospodarowania portowych terenów inwestycyjnych, prace badawczo-rozwojowe z zakresu infrastruktury portowej, **43** obsługa podróży korzystających z infrastruktury portowej.

(111) **187006** (220) 2003 12 02 (210) 273368
 (151) 2007 03 12 (441) 2004 04 19
 (732) Nawrocki Rafał RAINBOWNET, Łódź, PL.
 (540) GEJOWO.pl

(510), (511) **41** imprezy rozrywkowe, konkursy (organizowanie), **42** administrowanie stronami komputerowymi, doradztwo w sprawach sprzętu komputerowego, **45** horoskopy.

(111) **187007** (220) 2003 12 08 (210) 273523
 (151) 2007 01 03 (441) 2004 04 19

(732) Przedsiębiorstwo Produkcji Materiałów Budowlanych „IZOLMAT” Sp. z o.o., Gdańsk, PL.

(540) IZOLPLAN

(510), (511) **17** materiały izolacyjne, **19** bitumiczne pokrycia dachowe, papa termozgrzewalna.

(111) **187008** (220) 2003 12 10 (210) 273671
 (151) 2007 01 15 (441) 2004 04 19

(732) AUREA S.J. Beata i Jarosław Banasiak, Opole, PL.

(540) aurea

(510), (511) **35** usługi w zakresie prowadzenia magazynów, hurtowni i sklepów z wyrobami jubilerskimi, z wyrobami ze złota, srebra, kamieni, szkła i porcelany, wyrobami platerowanymi metalami szlachetnymi i biżuterią sztuczną, reklamowanie, usługi promocyjne i marketingowe na rzecz osób trzecich w zakresie wyrobów jubilerskich.

(111) **187009** (220) 2003 12 30 (210) 274526
 (151) 2007 02 08 (441) 2004 04 19

(732) ATALIA BIS R. Noszczyk i Wspólnicy Spółka Jawna, Koziegłowy, PL.

(540)



Kolor znaku: fioletowy, czarny

(531) 5.7.14, 27.5.1, 29.1.5, 29.1.8

(510), (511) **09** software - programy komputerowe, sprzęt przetwarzający dane, komputery, magnetyczne nośniki danych, dyski optyczne, komputerowe urządzenia peryferyjne, **16** papier i tektura oraz wyroby z tych materiałów wg klasy 16, artykuły biurowe z wyjątkiem mebli, afisze, plakaty, albumy, almanachy, broszury, chorągiewki papierowe, czasopisma, diagramy, druki, gazety, materiały drukowane i piśmienne, etykiety i podstawki wg klasy 16, fotografie, odbitki i reprodukcje graficzne, kalendarze, kalkomanie, karty, katalogi, komiksy, książki, zakładki do książek, litografie, mapy, matryce, naklejki, materiały do nauczania i fotograficzne, notesy, obrazy, okładki, opakowania wg klasy 16, torby do pakowania z papieru lub tworzywa sztucznego, artykuły papirnicze, pieczęcie, prospekty, przybory do pisania i szkolne wg klasy 16, publikacje, rysunki, stemple, zeszyty, **28** gry, zabawki, artykuły sportowe wg klasy 28, ozdoby choinkowe, choinki sztuczne, **35** agencja importowo-eksportowa i informacji handlowej, agencja reklamowa, analizy kosztów, badanie opinii publicznej i rynku, dekoracja wystaw sklepowych, powielanie dokumentów, doradztwo w zakresie organizowania i prowadzenia działalności gospodarczej, dystrybucja materiałów reklamowych, profesjonalne zarządzanie działalnością artystyczną, pozyskiwanie danych do baz, systematyzacja i sortowanie danych w bazach komputerowych, komputerowe zarządzanie plikami, wyszukiwanie w komputerowych bazach danych, uaktualnianie materiałów reklamowych, obróbka testów, rozpowszechnianie ogłoszeń i materiałów reklamowych oraz próbek, opinie-sondaże, organizowanie wystaw handlowych lub reklamowych, pokazy towarów, promocja sprzedaży dla osób trzecich, reklama telewizyjna i prasowa, reklama radiowa i za pośrednictwem sieci komputerowej, reklamy, wynajem czasu reklamowego w środkach przekazu i miejsc na reklamę, zgrupowanie na rzecz osób trzecich różnych towarów pozwalające nabywcy wygodnie oglądać i kupować te towary na stronie Web dotyczącej sprzedaży różnorodnych towarów, zgrupowanie na rzecz osób trzecich różnych towarów pozwalające nabywcy wygodnie oglądać i kupować te towary w sklepie wielobranżowym i hurtowni wielobranżowej, organizowanie i zbiórki funduszy na cele dobroczynne, tworzenie funduszy, analizy finansowe, pośrednictwo, **39** dystrybucja gazet, transport, pakowanie i składowanie oraz dostarczanie towarów, organizowanie wycieczek i podróży, agencja turystyczna, usługi kurierskie, **40** drukarnia, drukowanie, galwanizacja, grawerowanie, laminowanie, introligatorstwo, kompletowanie materiałów na zamówienie, oprawianie dzieł sztuki, skład fotograficzny, usługi fotograficzne, **41** nauczanie, kształcenie, organizowanie i prowadzenie seminariów i zjazdów, organizowanie i prowadzenie konferencji i sympozjów, organizowanie konkursów, fotoreportaże, produkcja filmów, sporządzanie napisów, np. do filmów w wersji oryginalnej, studio filmowe, usługi studia nagrań, wypożyczenie kaset wideo i filmów oraz nagrań dźwiękowych, usługi klubowe, publikowanie i wypożyczenie książek, kształcenie praktyczne, montaż programów radiowych i telewizyjnych oraz taśm wideo, obrazy cyfrowe-usługi, rozrywka, zdjęcia, **42** administrowanie stronami internetowymi, usługi graficzne i artystów grafików, projektowanie i dekoracja wnętrz, doradztwo w zakresie sprzętu komputerowego, projektowanie systemów komputerowych, instalacja i aktualizacja oprogramowania komputerowego, projektowanie i wypożyczenie oprogramowania komputerowego, konwersja danych i dokumentów na formę elektroniczną, projektowanie opakowań, wyznaczenie przemysłowe, opracowanie-projektów technicznych, stylizacja, tworzenie i utrzymywanie stron internetowych dla osób trzecich.

(111) **187010** (220) 2004 01 23 (210) 275339
 (151) 2007 02 19 (441) 2004 05 04

(732) SOVEREIGN CAPITAL Spółka Akcyjna, Warszawa, PL.

(540)



Kolor znaku: granatowy, czerwony

(531) 27.5.1, 29.1.1, 29.1.4

(510), (511) **41** organizowanie i prowadzenie konferencji, **42** badania prawne.(111) **187011** (220) 2004 01 28 (210) 275521

(151) 2007 01 08 (441) 2004 05 04

(732) ADALBERT Malanowski Wojciech, Mysiadło, PL.

(540) ADALBERT

(510), (511) **25** obuwie.(111) **187012** (220) 2004 02 02 (210) 275735

(151) 2007 02 09 (441) 2004 05 04

(732) TESCO (Polska) Spółka z o.o., Kraków, PL.

(540)



Kolor znaku: biały, niebieski, czerwony, czarny

(531) 14.7.18, 14.7.20, 27.5.1, 29.1.13

(510), (511) **16** druki do wypełniania, katalogi, ulotki ofertowe, gazetki, torby z papieru i z folii z tworzyw sztucznych, przeznaczone do pakowania, opakowania papierowe i z folii z tworzyw sztucznych, plakietki, plansze, taśmy przylepne z folii do celów papierniczych lub do użytku domowego, bannery z folii z tworzyw sztucznych, drukowane materiały reklamowe, **25** koszulki, czapki, opaski, **35** usługi oferowania i prezentowania towarów, umożliwiające ich wybór w sklepach hurtowych i detalicznych z artykułami spożywczymi, biurowymi i gospodarstwa domowego, usługi informowania o produktach i oferowania poprzez internet, usługi reklamowania i promocji.(111) **187013** (220) 2004 02 05 (210) 275930

(151) 2006 12 27 (441) 2004 05 17

(732) Adamowscy Spółka z o.o., Starogard Gdański, PL.

(540)



Kolor znaku: czarny, żółty

(531) 18.1.7, 18.1.9, 27.5.1, 29.1.2, 29.1.8

(510), (511) **35** prowadzenie salonu sprzedaży pojazdów mechanicznych, samochodów, motocykli, prowadzenie sklepu i/lub hurtowni z następującymi towarami: części samochodowych, paliw do pojazdów samochodowych, prowadzenie agencji importowo-eksportowych dla osób trzecich w zakresie pojazdów mechanicznych, samochodów, motocykli, części samochodowych, paliw do pojazdów samochodowych, pokazy towarów, reklamy, **36** usługi ubezpieczeniowe, doradztwo ubezpieczeniowe, wynajmowanie nieruchomości, **37** obsługa i naprawa pojazdów, samochodów, mycie, wynajem sprzętu budowlanego, **39** wypożyczanie, wynajmowanie pojazdów, samochodów, magazynowanie, transport.(111) **187014** (220) 2004 02 20 (210) 276658

(151) 2007 01 09 (441) 2004 05 31

(732) TVN Spółka Akcyjna, Warszawa, PL.

(540)



(531) 26.4.2, 27.5.1

(510), (511) **03** kosmetyki, wyroby perfumeryjne, środki myjące, czyszczące i piorące, **09** programy telewizyjne, filmy, audycje radiowe utrwalone w formie zapisanej taśmy filmowej, taśmy video, taśmy magnetycznej, dysków optycznych w wersji przystosowanej do odtwarzania w komputerach multimedialnych, zapisane nośniki obrazu i dźwięku, gry komputerowe z użyciem monitora, **16** papier, karton i wyroby z tych materiałów nie ujęte w innych klasach, druki akcydensowe, kalendarze, foldery, prospekty, afisze, plakaty, fotografie, nalepki, publikacje drukowane, czasopisma, książki, broszury, materiały piśmienne, papeterie, torby do pakowania z papieru i tworzyw sztucznych, materiały szkoleniowe i instruktażowe (z wyjątkiem aparatów), **25** odzież, odzież sportowa, obuwie, nakrycia głowy, **28** gry, zabawki i sprzęt sportowy ujęte w tej klasie, **35** usługi w zakresie reklamy: organizacja i prowadzenie kampanii reklamowych, wynajem i sprzedaż miejsca i czasu na cele reklamowe w środkach masowego przekazu, usługi produkcji audycji i filmów reklamowych dla radia, telewizji, filmu, internetu, usługi w zakresie dystrybucji i doręczania prospektów i próbek reklamowych, organizacji pokazów i wystaw w celach handlowych i/lub reklamowych, usługi badania opinii publicznej, badania rynku mediów i reklamy, usługi prowadzenia sklepu w zakresie towarów powszechnego użytku, odzieży, obuwia, wyrobów papierniczych, kosmetyków, chemii gospodarczej, książek, czasopism, gazet, sprzętów gospodarstwa domowego, mebli, wyposażenia wnętrz, usługi prowadzenia sklepu w zakresie towarów powszechnego użytku, odzieży, obuwia, wyrobów papierniczych, kosmetyków, chemii gospodarczej, książek, czasopism, gazet, sprzętów gospodarstwa domowego, mebli, wyposażenia wnętrz za pośrednictwem internetu (sklep internetowy), **38** usługi agencji informacyjnej: zbieranie i rozpowszechnianie informacji, usługi rozpowszechniania programów telewizyjnych, reportaży, filmów dokumentalnych i fabularnych, widowisk rozrywkowych i sportowych, usługi: emisji telewizyjnej i radiowej, obsługi przekazu dźwięku i obrazu, obsługi przekazu cyfrowego, organizowania systemów transmisyjnych dźwięku, obrazu i sygnału cyfrowego, rozpowszechniania programów i informacji za pośrednictwem sieci informatycznych - internetu, organizacja audycji z interaktywnym udziałem widzów, **41** usługi rozrywki i nauczania: organizacja rozrywkowych widowisk telewizyjnych, audycji radiowych, produkcja filmów dokumentalnych, reportaży, programów telewizyjnych, organizacji teleturniejów i konkursów, organizacji nauczania, usługi wynajmowania studia nagraniowego, filmowego, organizacji i produkcji nagrań filmowych, dźwiękowych, usługi organizacji imprez artystycznych, estradowych, sportowych, rekreacyjnych, usługi wydawnicze: publikowanie książek i materiałów drukowanych innych niż reklamowe, usługi obsługi technicznej i menedżerskiej produkcji telewizyjnej i filmowej, **42** usługi administrowania prawami własności intelektualnej, udzielania licencji i pośrednictwa w obrocie prawami własności intelektualnej.(111) **187015** (220) 2004 02 20 (210) 276659

(151) 2007 01 09 (441) 2004 05 31

(732) TVN Spółka Akcyjna, Warszawa, PL.

(540) Szybka forsa

(510), (511) **03** kosmetyki, wyroby perfumeryjne, środki myjące, czyszczące i piorące, **09** programy telewizyjne, filmy, audycje radiowe utrwalone w formie zapisanej taśmy filmowej, taśmy video, taśmy magnetycznej, dysków optycznych w wersji przystosowanej do odtwarzania w komputerach multimedialnych, zapisane nośniki obrazu i dźwięku, gry komputerowe z użyciem monitora, **16** papier, karton i wyroby z tych materiałów nie ujęte w innych klasach, druki akcydensowe, kalendarze, foldery, prospekty, afisze, plakaty, fotografie, nalepki, publikacje drukowane, czasopisma, książki, broszury, materiały piśmienne, papeterie, torby do pakowania z papieru i tworzyw sztucznych, materiały szkoleniowe i instruktażowe (z wyjątkiem aparatów), **25** odzież, odzież sportowa, obuwie, nakrycia głowy, **28** gry, zabawki i sprzęt sportowy ujęte w tej klasie, **35** usługi w zakresie reklamy: organizacja i prowadzenie kampanii reklamowych, wynajem i sprzedaż miejsca i czasu na cele reklamowe w środkach masowego przekazu, usługi produkcji audycji i filmów reklamowych dla radia, telewizji, filmu, internetu, usługi w zakresie dystrybucji i doręczania

prospektów i próbek reklamowych, organizacji pokazów i wystaw w celach handlowych i/lub reklamowych, usługi badania opinii publicznej, badania rynku mediów i reklamy, usługi prowadzenia sklepu w zakresie towarów powszechnego użytku, odzieży, obuwia, wyrobów papierniczych, kosmetyków, chemii gospodarczej, książek, czasopism, gazet, sprzętów gospodarstwa domowego, mebli, wyposażenia wnętrz, usługi prowadzenia sklepu w zakresie towarów powszechnego użytku, odzieży, obuwia, wyrobów papierniczych, kosmetyków, chemii gospodarczej, książek, czasopism, gazet, sprzętów gospodarstwa domowego, mebli, wyposażenia wnętrz za pośrednictwem internetu (sklep internetowy), **38** usługi agencji informacyjnej: zbieranie i rozpowszechnianie informacji, usługi rozpowszechniania programów telewizyjnych, reportaży, filmów dokumentalnych i fabularnych, widowisk rozrywkowych i sportowych, usługi: emisji telewizyjnej i radiowej, obsługi przekazu dźwięku i obrazu, obsługi przekazu cyfrowego, organizowania systemów transmisyjnych dźwięku, obrazu i sygnału cyfrowego, rozpowszechniania programów i informacji za pośrednictwem sieci informatycznych - internetu, organizacja audycji z interaktywnym udziałem widzów, **41** usługi rozrywki i nauczania: organizacja rozrywkowych widowisk telewizyjnych, audycji radiowych, produkcja filmów dokumentalnych, reportaży, programów telewizyjnych, organizacji teleturniejów i konkursów, organizacji nauczania, usługi wynajmowania studia nagraniowego, filmowego, organizacji i produkcji nagrań filmowych, dźwiękowych, usługi organizacji imprez artystycznych, estradowych, sportowych, rekreacyjnych, usługi wydawnicze: publikowanie książek i materiałów drukowanych innych niż reklamowe, usługi obsługi technicznej i menedżerskiej produkcji telewizyjnej i filmowej, **42** usługi administrowania prawami własności intelektualnej, udzielania licencji i pośrednictwa w obrocie prawami własności intelektualnej.

(111) **187016** (220) 2004 02 27 (210) 276960
 (151) 2007 03 07 (441) 2004 05 31
 (732) STANCHEM Spółka Jawna Przedsiębiorstwo Chemiczne
 D.Krawczyk i Z.Mączka, Lublin, PL.
 (540)



Kolor znaku: złoty
 (531) 24.9.2, 27.5.1, 29.1.2
 (510), (511) **01** produkty chemiczne stosowane w przemyśle, mieszaniny gaszące ogień, środki do hartowania i lutowania, kleje stosowane w przemyśle, **02** środki zapobiegające korozji, folie metalowe, **03** środki do czyszczenia, polerowania, szorowania i ścierania, **06** metale nieszlachetne i ich stopy, druty z metali nieszlachetnych, towary z metali nieszlachetnych, rudy, **14** metale szlachetne i ich stopy.

(111) **187017** (220) 2004 03 08 (210) 277411
 (151) 2007 01 02 (441) 2004 06 14
 (732) ANNE MARI Spółka Akcyjna, Bydgoszcz, PL.
 (540)



Kolor znaku: szary, czarny
 (531) 26.4.2, 27.5.1, 29.1.6, 29.1.8
 (510), (511) **09** okulary, szkła kontaktowe, soczewki, okulary słoneczne, okulary specjalne, oprawki do okularów.

(111) **187018** (220) 2004 03 15 (210) 277759
 (151) 2006 12 20 (441) 2004 06 28
 (732) Przedsiębiorstwo Handlowo-Produkcyjno-Usługowe
 „SUMIN” Jacek Czabański, Włodzimierz Czabański Spółka Jawna,
 Suchy Las, PL.

(540)



Kolor znaku: brązowy, beżowy
 (531) 9.1.7, 19.1.3, 19.1.25, 19.3.3, 26.15.25, 29.1.7
 (510), (511) **01** nawozy, preparaty chemiczne do użyźniania gleby, preparaty z mikroelementami dla roślin, torf, podłoża do upraw, środki do ochrony nasion, **05** preparaty do sterylizacji gleby, herbicydy, pestycydy, środki grzybobójcze, bakteriobójcze, owadobójcze i odstraszające owady, środki ochrony roślin, środki do zwalczania gryzoni, zioła lecznicze, **31** nasiona roślin, rośliny i części roślin, karma dla zwierząt.

(111) **187019** (220) 2004 03 22 (210) 278079
 (151) 2007 03 01 (441) 2004 06 28
 (732) „WYDAWNICTWO REGIONALNE” Spółka z o.o., Rybnik, PL.
 (540) ROYAL CITY CRACOW KRÓLEWSKIE MIASTO KRAKÓW
 (510), (511) **16** czasopismo, **35** ogłoszenia reklamowe, reklama prasowa.

(111) **187020** (220) 2004 03 23 (210) 278168
 (151) 2007 03 06 (441) 2004 06 28
 (732) Polska Wytwórnia Papierów Wartościowych S.A.,
 Warszawa, PL.
 (540)



Kolor znaku: biały, czerwony, czarny
 (531) 24.17.25, 27.5.1, 29.1.1
 (510), (511) **09** programy komputerowe, **35** archiwizacja danych, usługi w zakresie organizowania przetargów i aukcji w drodze elektronicznej, doradztwo biznesowe, wykonywanie analiz biznesowych i analiz systemów zakupowych, **41** szkolenie w zakresie oprogramowania komputerowego, **42** elektroniczna obsługa zakupów, elektroniczna obsługa organizowania przetargów i aukcji w drodze elektronicznej, prowadzenie katalogów elektronicznych (usługa informatyczna), projektowanie oprogramowania komputerowego, świadczenie usług dla handlu elektronicznego w trybie zleconym (ASP - Application Service Provider), dzierżawa oprogramowania komputerowego, szyfrowanie danych, projektowanie baz danych, wdrażanie katalogów elektronicznych.

(111) **187021** (220) 2004 03 23 (210) 278170
 (151) 2007 03 06 (441) 2004 06 28
 (732) Polska Wytwórnia Papierów Wartościowych S.A.,
 Warszawa, PL.
 (540)



(531) 24.17.25, 27.5.1
 (510), (511) **09** programy komputerowe, **35** archiwizacja danych, usługi w zakresie organizowania przetargów i aukcji w drodze elektronicznej, doradztwo biznesowe, wykonywanie analiz biznesowych

i analiz systemów zakupowych, **41** szkolenie w zakresie oprogramowania komputerowego, **42** elektroniczna obsługa zakupów, elektroniczna obsługa organizowania przetargów i aukcji w drodze elektronicznej, prowadzenie katalogów elektronicznych (usługa informatyczna), projektowanie oprogramowania komputerowego, świadczenie usług dla handlu elektronicznego w trybie zleconym (ASP - Application Service Provider), dzierżawa oprogramowania komputerowego, szyfrowanie danych, projektowanie baz danych, wdrażanie katalogów elektronicznych.

(111) **187022** (220) 2004 03 25 (210) 278267
(151) 2006 12 21 (441) 2004 06 28
(732) Sieć Handlowa „ZETKA” Zbigniew Koziół, Bydgoszcz, PL.
(540)



Kolor znaku: czerwony

(531) 27.5.1, 29.1.1
(510), (511) **03** chemia gospodarcza, środki czyszczące, toaletowe, perfumeryjne, pielęgnacyjne, kosmetyki, **25** odzież, **30** kawa, herbata, słodczyce, lody, wyroby cukiernicze, **43** usługi gastronomiczne, bary, restauracje, kawiarnie.

(111) **187023** (220) 2004 03 31 (210) 278652
(151) 2007 01 16 (441) 2004 07 12
(732) TRANS-PORT Zygmunt Sieńko, Wrocław, PL.
(540)



Kolor znaku: czarny, żółty, biały, szary

(531) 27.5.1, 29.1.13
(510), (511) **12** pojazdy samochodowe w tym: samochody osobowe, ciężarowe, dostawcze, przyczepy, naczepy, części składowe pojazdów samochodowych, wagony kolejowe, części składowe wagonów, samoloty, **35** profesjonalne doradztwo w zakresie działalności gospodarczej, usługi zaopatrzenia osób trzecich polegające na zakupie produktów lub usług dla innych przedsiębiorstw, **39** usługi w zakresie transportu drogowego, kolejowego, wodnego i powietrznego ludzi i towarów, spedycja krajowa i zagraniczna, przeladunek, magazynowanie i przechowywanie towarów, pośrednictwo transportowe, przewóz ciężarówkami, dostawczymi i osobowymi środkami transportu.

(111) **187024** (220) 2004 04 07 (210) 278983
(151) 2007 01 16 (441) 2004 07 12
(732) Zakład Produkcji Farmaceutyczno-Kosmetycznej „PharmaTech” Michał Maślak, Żukowo, PL.
(540)

**OLEJEK
DLA
ZAKATARZONYCH**

Kolor znaku: ciemnoróżowy

(531) 27.5.1, 29.1.1
(510), (511) **03** olejki, esencje eteryczne, ekstrakty roślinne kosmetyczne, płyny antyseptyczne, nielecznicze sole kąpielowe, oleje kosmetyczne, maści kosmetyczne, **05** esencje, preparaty i ekstrakty lecznicze, napary i nalewki lecznicze, paraleki, wywary medyczne i farmaceutyczne, **35** eksport, import, reklama oraz zgrupowanie na rzecz osób trzecich wyżej wymienionych towarów pozwalające nabywcy oglądać je i kupować w sklepie, aptece, perfumerii, sklepie wielobranżowym, supermarkecie, w ofercie sprzedaży bezpośred-

niej (obnośnej), przy pomocy wykorzystania środków telekomunikacji, na zamówienie korespondencyjne lub za pośrednictwem Internet-u.

(111) **187025** (220) 2004 04 08 (210) 279082
(151) 2006 12 20 (441) 2004 07 12
(732) Centrum LBM Leszek Magalas, Barbara Magalas, Kraków, PL.
(540) lbm

(510), (511) **06** wyroby metalowe, odlewy przemysłowe z żeliwa, staliwa, metali nieżelaznych, prefabrykaty metalowe, wyroby walcowane, kute, metalowe półfabrykaty dla urządzeń przemysłowych, **16** druki, katalogi, ulotki, wizytówki, plakietki, torby, przywieszki, opakowania papierowe i z tworzyw sztucznych, publikacje, plansze, taśmy z folii, bannery, drukowane materiały reklamowe, **35** usługi oferowania, prezentowania w sposób umożliwiający wybór i zakup, przekazywaniadanych na temat produktów i technologii wytwarzania produktów metalowych, reklamowania, informowania w Internecie, **42** badania w dziedzinie materiałów metalowych, prace badawczo-rozwojowe, ekspertyzy inżynierskie, testowanie materiałów, kontrola jakości wyrobów, opracowywanie projektów technicznych.

(111) **187026** (220) 2004 04 26 (210) 279867
(151) 2007 03 01 (441) 2004 08 09
(732) BROVARIA Jacek Woźniak, Ostrów Wielkopolski, PL.
(540) BROVARIA
(510), (511) **32** piwo, **43** usługi hotelarsko-gastronomiczne.

(111) **187027** (220) 2004 04 27 (210) 279937
(151) 2007 03 09 (441) 2004 08 09
(732) Kermi GmbH, Plattling, DE.
(540) BLANCA

(510), (511) **11** wanny do kąpeli i natrysków, kabiny natryskowe, ścianki działowe do natrysków i wanien z lekkich materiałów lub z tworzywa sztucznego lub ze szkła, brodziki i krótkie wanny do natrysków, aparaty i urządzenia sanitarne, mianowicie sedesy, bidety, pisuary, deski sedesowe, płuczki, umywalki, pojemniki na wodę do spłuczek, wanny i brodziki z wirowym ruchem wody, urządzenia jacuzzi z wirowym ruchem wody, **20** urządzenia sanitarne wyposażenia łazienek: ramy, lustra, lustra z oświetleniem, stoły toaletowe, szafy z lustrami, półki, półki na ręczniki kąpielowe, uchwyty z tworzywa, **21** uchwyty łazienkowe ze szkła, mydelniczki, papiernice toaletowe, pojemniki na chusteczki kosmetyczne ujęte w klasie 21.

(111) **187028** (220) 2004 04 28 (210) 280002
(151) 2007 02 19 (441) 2004 08 09
(732) TIM Spółka Akcyjna, Bielsko-Biała, PL.
(540)



Kolor znaku: brązowy, jasnobrązowy

(531) 19.7.1, 27.5.1, 29.1.6, 29.1.7
(510), (511) **33** miód pitny.

(111) **187029** (220) 2004 04 29 (210) 280060
(151) 2007 01 23 (441) 2004 08 09
(732) Związek Mostowców Rzeczypospolitej Polskiej, Warszawa, PL.
(540)



(531) 7.11.1, 27.5.1

(510), (511) **37** nadzór budowlany, wyceny, ekspertyzy, opinie techniczne z dziedziny komunikacji a szczególnie mostownictwa, **41** prowadzenie i organizowanie konferencji, seminariów, zjazdów, publikowanie tekstów technicznych, nauczanie, wydawnictwo książek z dziedziny komunikacji a szczególnie mostownictwa, **42** doradztwo prawno-organizacyjne, prace inżynierskie, doradztwo budowlane, projektowanie, nadawanie certyfikatów kwalifikacyjnych, udzielanie rekomendacji technicznych z dziedziny mostownictwa.

(111) **187030** (220) 2004 04 29 (210) 280116
 (151) 2007 02 19 (441) 2004 08 09
 (732) Przedsiębiorstwo Produkcyjno Wdrożeniowe „COMPREX”
 Sp. z o.o., Kraków, PL.
 (540)



Kolor znaku: czarny, niebieski, biały, fioletowy, żółty
 (531) 24.15.1, 27.5.1, 29.1.13

(510), (511) **06** materiały budowlane metalowe, złom, pojedyncze drobne wyroby metalowe, rury i rurki metalowe, konstrukcje metalowe, zbiorniki, **07** maszyny, obrabiarki i urządzenia wchodzące w skład linii technologicznych przeznaczonych dla przemysłu kablowego oraz przetwórstwa tworzyw sztucznych i gumy, szczególnie do produkcji przewodów, kabli, lin i drutów, wyciągarki, urządzenia zdawcze (do zdawania przewodów, kabli, lin i drutów), odciągarki ciągnące przewody, kable, liny i druty, wanny chłodzące i wannoodciągarki, nawijarki, prostownice do drutów, podajniki granulatu, skrucarki, ciągarki, walcarki, kalandry (walcarki do gumy), **09** instalacje i urządzenia sygnalizacyjne świetlne lub mechaniczne, komputery i ich klawiatury, pamięci, programy, systemy operacyjne, urządzenia peryferyjne, drukarki, **35** zgrupowanie na rzecz osób trzecich towarów pozwalających nabywcy wygodnie je oglądać i kupować w sklepie lub hurtowni z artykułami branży przemysłowej, złomu, usługi agencji importowo-eksportowych i przedstawicielstw handlowych podmiotów zagranicznych, usługi w zakresie reklamy, **37** usługi instalacyjne, techniczne, teletechniczne, elektryczne, centralnego ogrzewania, klimatyzacyjne, wentylacyjne, sanitarne, gazowe, serwis naprawczy, maszyn, urządzeń elektrycznych i elektronicznych, pojazdów, usługi budowlane, **40** kucie, prasowanie, wyciąganie i walcowanie metali, metalurgia proszków, obróbka metali i nakładanie powłok na metale, obróbka mechaniczna elementów metalowych, **42** opinie ekspertyzy, zakończone raportami dotyczące działalności wymienionej w/w klasach, licencjonowanie chronionej i niechronionej myśli technicznej, prowadzenie prac badawczo rozwojowych w dziedzinie nauk technicznych, prowadzenie badań i analiz technicznych związanych z w/w zakresem ochrony, usługi konstruktorskie, automatyzacja i wizualizacja procesów przemysłowych.

(111) **187031** (220) 2004 05 07 (210) 280461
 (151) 2006 12 22 (441) 2004 08 09
 (732) „ARKONA” Spółka z o.o., Kraków, PL.
 (540) RED MARY MIX

(510), (511) **29** chipsy, chrupki, dżemy, owoce kandyzowane, owoce i warzywa konserwowane, orzechy, galaretki i sałatki owocowe i warzywne, koncentraty, konserwy, **30** ciasta i ciastka, cukierki, czekolada, kawa, herbata, kakao, lody, napoje mrożone na bazie kawy, herbaty, kakao i czekolady, galaretki owocowe, pierniki, placki, płatki, słodczyce, sosy, **32** napoje bezalkoholowe, wody mineralne i stołowe gazowane i niegazowane, ekstrakty owocowe bezalkoholowe, bezalkoholowe wyciągi z owoców, esencje do produkcji napojów, pastylki i proszki do napojów, koktajle bezalkoholowe, lemoniady, napoje izotoniczne, nektary owocowe, syropy, soki owocowe, piwo, **33** napoje alkoholowe.

(111) **187032** (220) 2004 05 07 (210) 280462
 (151) 2006 12 22 (441) 2004 08 09
 (732) „ARKONA” Spółka z o.o., Kraków, PL.
 (540) PINADA MIX

(510), (511) **29** chipsy, chrupki, dżemy, owoce kandyzowane, owoce i warzywa konserwowane, orzechy, galaretki i sałatki owocowe

i warzywne, koncentraty, konserwy, **30** ciasta i ciastka, cukierki, czekolada, kawa, herbata, kakao, lody, napoje mrożone na bazie kawy, herbaty, kakao i czekolady, galaretki owocowe, pierniki, placki, płatki, słodczyce, sosy, **32** napoje bezalkoholowe, wody mineralne i stołowe gazowane i niegazowane, ekstrakty owocowe bezalkoholowe, bezalkoholowe wyciągi z owoców, esencje do produkcji napojów, pastylki i proszki do napojów, koktajle bezalkoholowe, lemoniady, napoje izotoniczne, nektary owocowe, syropy, soki owocowe, piwo, **33** napoje alkoholowe.

(111) **187033** (220) 2004 05 07 (210) 280463
 (151) 2006 12 22 (441) 2004 08 09
 (732) „ARKONA” Spółka z o.o., Kraków, PL.
 (540) CAMPO MIX

(510), (511) **29** chipsy, chrupki, dżemy, owoce kandyzowane, owoce i warzywa konserwowane, orzechy, galaretki i sałatki owocowe i warzywne, koncentraty, konserwy, **30** ciasta i ciastka, cukierki, czekolada, kawa, herbata, kakao, lody, napoje mrożone na bazie kawy, herbaty, kakao i czekolady, galaretki owocowe, pierniki, placki, płatki, słodczyce, sosy, **32** napoje bezalkoholowe, wody mineralne i stołowe gazowane i niegazowane, ekstrakty owocowe bezalkoholowe, bezalkoholowe wyciągi z owoców, esencje do produkcji napojów, pastylki i proszki do napojów, koktajle bezalkoholowe, lemoniady, napoje izotoniczne, nektary owocowe, syropy, soki owocowe, piwo, **33** napoje alkoholowe.

(111) **187034** (220) 2004 05 10 (210) 280535
 (151) 2007 02 06 (441) 2004 08 23
 (732) MALEXIM - 2 Andrzej Górzyński i Wspólnicy Spółka Jawna,
 Warszawa, PL.
 (540)



Kolor znaku: czerwony, biały, czarny
 (531) 26.4.2, 27.5.1, 29.1.12
 (510), (511) **02** farby, lakiery.

(111) **187035** (220) 2004 05 14 (210) 280774
 (151) 2007 01 11 (441) 2004 08 23
 (732) Przedsiębiorstwo Handlowo Usługowe BIKER-CHEM Maciej Stoliński, Katarzyna Stolińska-Popławska, Płock, PL.
 (540)



Kolor znaku: żółty, niebieski, biały
 (531) 24.13.4, 26.1.1, 27.5.1, 29.1.13
 (510), (511) **09** odzież i obuwie chroniące przed ogniem, napromieniowaniem i wypadkami, gaśnice, **35** udostępnienie celem swobodnego wyboru dla kupujących hurtowo artykułów BHP, **39** ratownictwo chemiczne.

(111) **187036** (220) 2004 05 26 (210) 281249
 (151) 2007 01 04 (441) 2004 09 06
 (732) TVN Spółka Akcyjna, Warszawa, PL.
 (540) TVN Style

(510), (511) **03** środki myjące, czyszczące, piorące i wybielające, kosmetyki, wyroby perfumeryjne, środki do pielęgnacji włosów, środki do czyszczenia zębów, **09** urządzenia i przyrządy do nagrywania, transmisji i reprodukcji dźwięku, obrazu, programy telewizyjne, fil-

my, audycje radiowe utrwalone w formie zapisanej taśmy filmowej, taśmy video, taśmy magnetycznej, dysków optycznych w wersji przystosowanej do odtwarzania w komputerach multimedialnych, zapisane nośniki obrazu, dźwięku i informacji, automaty sprzedające i mechanizmy do urządzeń uruchamianych przez wrzucenie monety lub żetonu, maszyny liczące, sprzęt przetwarzający dane, komputery, gry komputerowe, **16** papier, karton i wyroby z tych materiałów nie ujęte w innych klasach, druki akcydensowe, kalendarze, foldery, prospekty, afisze, plakaty, fotografie, nalepki, publikacje drukowane, czasopisma, książki, broszury, materiały piśmienne, papeterie, torby do pakowania z papieru i tworzyw sztucznych materiały szkoleniowe i instruktażowe (z wyjątkiem aparatów), **25** odzież, odzież sportowa, obuwie, nakrycia głowy, **28** gry, zabawki i sprzęt sportowy ujęte w tej klasie, gry elektroniczne inne niż komputerowe, ozdoby choinkowe, karty do gry, **35** usługi w zakresie reklamy: organizacja i prowadzenie kampanii reklamowych, wynajem i sprzedaż miejsca i czasu na cele reklamowe w środkach masowego przekazu, usługi produkcji audycji i filmów reklamowych dla radia, telewizji, filmu, internetu, usługi w zakresie dystrybucji i doręczania prospektów i próbek reklamowych, organizacji pokazów i wystaw, usługi badania opinii publicznej, badania rynku mediów i reklamy, prowadzenie hurtowni/sklepu wielobranżowego z odzieżą, obuwiem, wyrobami papierniczym, kosmetykami, chemią gospodarczą, z książkami, czasopismami, gazetami, sprzętem gospodarstwa domowego, meblami, artykułami do wyposażenia wnętrz, prowadzenie sklepu internetowego z towarami w wymienionych powyżej branżach, **38** usługi agencji informacyjnej: zbieranie i rozpowszechnianie informacji, usługi rozpowszechniania programów telewizyjnych, reportaży, filmów dokumentalnych i fabularnych, widowisk rozrywkowych i sportowych, oraz audycji z interaktywnym udziałem widzów, usługi: emisji telewizyjnej i radiowej, obsługi przekazu dźwięku i obrazu, obsługi przekazu cyfrowego, organizowania systemów transmisyjnych dźwięku, obrazu i sygnału cyfrowego, rozpowszechniania programów i informacji _za pośrednictwem sieci informatycznych, **41** usługi rozrywki i nauczania: organizacja rozrywkowych widowisk telewizyjnych, audycji radiowych, produkcja filmów dokumentalnych, reportaży, programów telewizyjnych, organizacji teleturniejów i konkursów, organizacji nauczania, nauczanie korespondencyjne, usługi wynajmowania studia nagraniowego, filmowego, organizacji i produkcji nagrań filmowych, dźwiękowych, usługi organizacji imprez artystycznych, estradowych, sportowych, rekreacyjnych, audycji z interaktywnym udziałem widzów, usługi obsługi technicznej i organizacyjnej produkcji telewizyjnej i filmowej, usługi wynajmu dekoracji, kostiumów i rekwizytów, oraz pomieszczeń do celów rozrywkowych, sprzętu telewizyjnego, radiowego, filmowego, kinematograficznego, usługi wydawnicze: publikowanie książek i innych materiałów drukowanych, udostępnianie tych publikacji za pośrednictwem internetu, organizowanie konkursów piękności, zabaw, zawodów sportowych, prowadzenie parków rozrywki, **42** usługi administrowania prawami własności intelektualnej, udzielania licencji i pośrednictwa w obrocie prawami własności intelektualnej, opracowywanie i wdrażanie programów komputerowych, oprogramowanie komputerowe, badania w dziedzinie usług medialnych polegające na pracach badawczo-wdrożeniowych dotyczących opracowywania i wdrażania nowych technik w dziedzinie usług medialnych, prognozy pogody, **44** usługi w zakresie higieny i pielęgnacji urody, salony fryzjerskie, salony piękności, kosmetyka, manicure, masaż.

(111) **187037** (220) 2004 06 02 (210) 281527
 (151) 2007 01 24 (441) 2004 09 06
 (732) TEX-LEN PLUS Waldemar Patejuk, Żyrardów, PL.
 (540)

Iniany
zautek

Kolor znaku: złoty
 (531) 27.5.1, 29.1.2
 (510), (511) **24** tkaniny, obrusy, serwetki stołowe, ściereki kuchenne, ręczniki, **25** ubrania.

(111) **187038** (220) 2004 06 23 (210) 282278
 (151) 2007 01 03 (441) 2004 10 04

(732) Centrum Dystrybucji „CHEMIA POLSKA” Spółka z o.o.,
 Częstochowa, PL.
 (540)



Kolor znaku: czerwony, biały, żółty, zielony, niebieski, pomarańczowy
 (531) 1.15.21, 25.1.15, 26.1.2, 27.5.1, 29.1.12
 (510), (511) **03** proszek, płyn do prania.

(111) **187039** (220) 2004 06 23 (210) 282279
 (151) 2007 01 03 (441) 2004 10 04
 (732) Centrum Dystrybucji „CHEMIA POLSKA” Spółka z o.o.,
 Częstochowa, PL.
 (540)



Kolor znaku: biały, zielony, żółty, niebieski, czerwony
 (531) 1.15.21, 25.1.15, 26.1.2, 27.5.1, 29.1.12
 (510), (511) **03** proszek, płyn do prania.

(111) **187040** (220) 2004 06 23 (210) 282280
 (151) 2007 01 03 (441) 2004 10 04
 (732) Centrum Dystrybucji „CHEMIA POLSKA” Spółka z o.o.,
 Częstochowa, PL.
 (540)



Kolor znaku: różowy, biały, granatowy
 (531) 1.15.9, 9.3.1, 25.1.15, 27.5.1, 29.1.12
 (510), (511) **03** odplamiacz.

(111) **187041** (220) 2004 11 26 (210) 288128
 (151) 2007 02 01 (441) 2005 03 07
 (732) Tomasz Polak, Bystra Krakowska, PL.

(540)

elo melo

(531) 27.5.1

(510), (511) **25** chustki na głowę, czapki, czapki z daszkiem, czapki bez daszka, daszki, kapelusze, opaski na głowę, nauszники, rękawice, rękawiczki z jednym palcem, szale, szaliki, T-shirty.(111) **187042** (220) 1997 09 30 (210) 178586
(151) 2007 02 26(732) Lubuska Wytwórnia Wódek Gatunkowych POLMOS w Zielonej Górze Spółka Akcyjna, Zielona Góra, PL.
(540)

Kolor znaku: czarny, czerwony

(531) 7.1, 26.4, 27.5, 29.1

(510), (511) **33** alkohole.(111) **187043** (220) 2004 06 29 (210) 282556
(151) 2007 01 25 (441) 2004 10 04(732) Expeditors International of Washington Inc., Seattle, US.
(540)

Expeditors Polska

(531) 3.7.16, 27.5.1

(510), (511) **36** usługi brokerskie celne, **39** spedycja, przesyłanie towarów i konsolidacja ładunków, magazynowanie i przechowywanie, konsolidacja producentów i usługodawców, ubezpieczenia morskie, wynajmowanie i leasing furgonetek i samochodów ciężarowych, usługi kurierskie, usługi czarterowe, dystrybucja i inne dodatkowe globalne usługi logistyczne.(111) **187044** (220) 2004 07 01 (210) 282645
(151) 2007 01 16 (441) 2004 10 04(732) Przedsiębiorstwo Produkcyjno-Handlowo-Usługowe „FRUKTUS” Spółka Jawna Stanisław Kowalczyk, Zbigniew Kowalczyk, Wąsosz Dolny, PL.
(540) FRUKTUS(510), (511) **29** mięso, ryby, drób, dziczyzna, ekstrakty mięsne, owoce i warzywa konserwowane, suszone i gotowane, dżemy, konfitury, kompoty, jaja, mleko i wyroby z mleka, jadalne oleje i tłuszcze, konserwy, pikle, chrzan, galaretki jadalne, **30** kawa, herbata, kakao, cukier, ryż, tapioka, sago, namiastki kawy, mąka i preparaty zbożowe, chleb, ciastka, wyroby cukiernicze, wyroby piekarnicze, słodycze, lody, miód, syrop z melasy, drożdże, proszki do pieczenia, sól, musztarda, ocet, sosy, przyprawy, majonez, krem chrzanowy, lód do chłodzenia, sosy do sałat, galaretki owocowe, galaretki spożywcze, **31** produkty rolnicze, produkty ogrodnicze, produkty leśne, ziarna nie objęte innymi klasami, żywe zwierzęta, świeże owoce i jarzyny, nasiona, rośliny i naturalne kwiaty, pasza dla zwierząt, sól, **32** piwo, wody mineralne i gazowane oraz inne napoje bezalkoholowe, syropy i inne preparaty do przygotowywania napojów, napoje owocowe, soki owocowe.(111) **187045** (220) 2004 07 06 (210) 282808
(151) 2007 03 05 (441) 2004 10 18(732) Krüger Polska Sp. z o.o., Ostrów Mazowiecka, PL.
(540)Kolor znaku: biały, granatowy, zielony i jego odcienie, błękitny
(531) 6.7.11, 27.5.1, 29.1.15(510), (511) **30** kawa, napoje na bazie kawy, herbata, kakao, wyroby cukiernicze i słodczyce, **32** napoje bezalkoholowe, koncentraty napojów, napoje owocowe i soki owocowe.(111) **187046** (220) 2004 07 06 (210) 282824
(151) 2006 12 20 (441) 2004 10 18
(732) Renessen LLC, Bannockburn, US.
(540)

MAVERA

(531) 26.11.1, 27.5.1

(510), (511) **31** nasiona stosowane w rolnictwie, karma dla zwierząt i dodatki do karmy, ziarna do przetworzenia, **44** doradztwo w zakresie odżywienia zwierząt.(111) **187047** (220) 2004 07 08 (210) 282894
(151) 2007 01 04 (441) 2004 10 18
(732) Chemiczno-Farmaceutyczna Spółdzielnia Pracy „ESPEFA”, Kraków, PL.
(540) PARANALGIN
(510), (511) **05** wyroby farmaceutyczne, leki.(111) **187048** (220) 2004 07 08 (210) 282895
(151) 2007 01 04 (441) 2004 10 18
(732) Chemiczno-Farmaceutyczna Spółdzielnia Pracy „ESPEFA”, Kraków, PL.
(540) Cardiomag
(510), (511) **05** wyroby farmaceutyczne, leki.(111) **187049** (220) 2004 07 08 (210) 282896
(151) 2007 01 04 (441) 2004 10 18
(732) Chemiczno-Farmaceutyczna Spółdzielnia Pracy „ESPEFA”, Kraków, PL.
(540) ASPIMAG
(510), (511) **05** wyroby farmaceutyczne, leki.(111) **187050** (220) 2004 07 14 (210) 283235
(151) 2007 01 25 (441) 2004 10 18
(732) Zakład Produkcyjno Handlowy IRMEX Sp. jawna, Turek, PL.
(540)

irmex

Kolor znaku: żółty, zielony, czarny

(531) 27.5.1, 29.1.12

(510), (511) **25** odzież robocza.(111) **187051** (220) 2003 03 17 (210) 262361
(151) 2007 03 19 (441) 2003 09 22

(732) SOBIESKI Sp.z o.o., Warszawa, PL.
(540)



(531) 24.9.3, 27.5.1

(510), (511) **29** mięso, drób, ryby i owoce morza oraz wyroby i potrawy na ich bazie, warzywa i owoce przerobione na wszelkie sposoby oraz wyroby i potrawy na ich bazie, oleje i tłuszcze jadalne, margaryna, mieszanki tłuszczów jadalnych i innych składników, chrupki owocowe i ziemniaczane, grzyby konserwowane, jaja i wyroby na ich bazie, jogurty, konserwy, mleko i produkty mleczne, wyroby na bazie mleka, zupy, sery, żelatyna spożywcza, dziczyzna, pozostała żywność nie zawarta w innych klasach, **30** wyroby piekarnicze i cukiernicze, słodczyce, lody, przyprawy, produkty zbożowe, mąka i produkty na bazie mąki, ciasta w proszku, czekolada i wyroby na bazie czekolady, kakao i wyroby na bazie kakao, przyprawy, drożdże, galaretki, herbata, kasza, sosy, majonez, makaron, miód i wyroby na bazie miodu, muesli, musztarda, chrzan, naleśniki, pierogi, knedle, kluski, ocet, pasztety, placki, płatki zbożowe, puddingi, pozostała żywność nie zawarta w innych klasach, **31** świeże owoce i warzywa, sadownicze, owoce runa leśnego, grzyby świeże, rośliny, kwiaty, ślimaki, żaby, raki, ryby, **32** napoje bezalkoholowe, woda mineralna, piwo, syropy do napojów, **33** napoje alkoholowe, wino, wódka, likiery.

(111) **187052** (220) 2003 12 10 (210) 273678
(151) 2007 01 30 (441) 2004 04 19
(732) AFLOFARM Farmacja Polska Sp. z o.o., Pabianice, PL.;
AFLOFARM Fabryka Leków Sp. z o.o., Ksawerów, PL.
(540)



Kolor znaku: złoty, czerwony, czarny

(531) 2.9.1, 24.17.5, 27.7.1, 29.1.13

(510), (511) **03** olejki eteryczne, ekstrakty roślinne i maści do celów kosmetycznych, środki do czyszczenia zębów, **05** preparaty i środki farmaceutyczne, weterynaryjne, sanitarne, dietetyczne środki spożywcze użytku medycznego, żywność dla niemowląt, środki i preparaty stomatologiczne, artykuły higieniczne i opatrunkowe, barwniki i tłuszcze stosowane w farmacji, zioła lecznicze, ekstrakty roślinne, środki odkażające, fungicydy, herbicydy, **39** usługi transportowania, konfekcjonowanie towarów, **44** usługi medyczne, higieniczne i kosmetyczne, badania medyczne i analityczne.
(551) wspólne prawo ochronne

(111) **187053** (220) 2003 12 12 (210) 273808
(151) 2007 01 09 (441) 2004 04 19
(732) TECHNIKA OKIENNA Jarosław Marcinowski, Milejewo, PL.
(540)



Kolor znaku: biały, niebieski

(531) 26.4.2, 27.5.1, 29.1.4

(510), (511) **19** stolarka niemetalowa dla budownictwa, **35** usługi w zakresie gromadzenia towarów w celu umożliwienia ich swobodnego wyboru i sprzedaży w sklepach lub hurtowniach ze stolarką niemetalową budowlaną.

(111) **187054** (220) 2003 12 29 (210) 274452
(151) 2007 01 22 (441) 2004 04 19
(732) AGAWA.PL Spółka z o.o., Tomaszów Mazowiecki, PL.
(540)



Kolor znaku: ciemnozielony, jasnozielony, czerwony

(531) 5.11.1, 5.11.17, 27.5.1, 29.1.13

(510), (511) **35** prowadzenie sklepu internetowego z materiałami eksploatacyjnymi do urządzeń drukujących, artykułami biurowymi, akcesoriami do prezentacji wizualnej, **37** regeneracja maszyn zużytych oraz częściowo zniszczonych, naprawy, **39** dostarczanie towarów zamówionych korespondencyjnie, **40** recykling odpadów, **42** doradztwo w sprawach sprzętu komputerowego, instalacje oprogramowania komputerowego.

(111) **187055** (220) 2003 12 29 (210) 274454
(151) 2007 01 22 (441) 2004 04 19
(732) AGAWA.PL Spółka z o.o., Tomaszów Mazowiecki, PL.
(540)



Kolor znaku: zielony i odcienie, biały

(531) 5.11.1, 5.11.17, 27.5.1, 29.1.13

(510), (511) **35** prowadzenie sklepu internetowego z materiałami eksploatacyjnymi do urządzeń drukujących, artykułami biurowymi, akcesoriami do prezentacji wizualnej, **37** regeneracja maszyn zużytych oraz częściowo zniszczonych, naprawy, **39** dostarczanie towarów zamówionych korespondencyjnie, **40** recykling odpadów, **42** doradztwo w sprawach sprzętu komputerowego, instalacje oprogramowania komputerowego.

(111) **187056** (220) 2004 01 23 (210) 275351
(151) 2007 01 23 (441) 2004 05 04
(732) AFLOFARM - Fabryka Leków Spółka z ograniczoną odpowiedzialnością, Ksawerów, PL.; AFLOFARM Farmacja Polska Spółka z ograniczoną odpowiedzialnością, Pabianice, PL.
(540)



(531) 27.5.1

(510), (511) **05** preparaty i środki farmaceutyczne stosowane w leczeniu kaszlu, zioła lecznicze stosowane w leczeniu kaszlu, **44** usługi medyczne, badania medyczne i analityczne.
(551) wspólne prawo ochronne

(111) **187057** (220) 2004 01 26 (210) 275377
(151) 2007 03 14 (441) 2004 05 04
(732) Zakład Produkcyjno-Usługowy „ELSTAR” Robert Gloger, Stanisław Szymański Spółka Cywilna, Poznań, PL.
(540)



(531) 27.5.1

(510), (511) **06** złożone metalowe elementy konstrukcyjne dla stoisk, boksów, pawilonów targowych i wystawowych, płyty dekoracyjne, podpory nośne, metalowe profilowane listwy łączące i łącząca rzymskie, metalowe ruchome ścianki działowe do oddzielania pomieszczeń, składane meble biurowe i dla instytucji wykonane z metalu, regały sklepowe, regały na akta, lady, lady sklepowe i półki ścienne

jako wyposażenie sklepów, stoisk wykonane z metalu, panele aluminiowe zewnętrzne i wewnętrzne, fasady aluminiowe, metalowe materiały ze stali i aluminium, rusztowania metalowe, słupy, kształtowniki konstrukcyjne aluminiowe, profile montażowe aluminiowe, zamki łączeniowe metalowe, wyroby ślusarskie metalowe, **19** konstrukcyjne materiały niemetalowe, niemetalowe przewody, ryny niemetalowe, drewno konstrukcyjne, materiały niemetalowe do pokrycia powierzchni ścian, sufitów zadaszeń, elementy wykończeniowe i ozdobne, stolarka okienna i drzwiowa, boazerie z PCV, elewacje dla lekkich konstrukcji z PCV, płytki, terakota, panele podłogowe i ściennie, przewody wodociągowe niemetalowe, systemy odwadniające, konstrukcyjne niemetalowe rury sztywne, listwy konstrukcyjne i listwy wykończeniowe, taśmy, pianki i masy uszczelniające do obróbki ścian, zadaszeń, drzwi i okien, **20** elementy wykończeniowe, ozdobne i dekoracyjne do stoisk, regałów, lad sklepowych wykonane z materiałów takich jak drewno, korek, tworzywa sztuczne, szkło, inne materiały syntetyczne, meble, lustra, ramy do luster, wyroby nie objęte innymi klasami z drewna, korka, celulozy, namiastek wszystkich materiałów lub z masy plastycznej, wyroby ze szkła, meble biurowe, szafki, drzwi i szuflady do mebli, elementy magazynowe, kantory i przepierzenia stanowiące meble, zamki, urządzenia zamykające, zatrzaski, klucze i półfabrykаты do wyrobu kluczy wykonane z materiałów niemetalowych, niemetalowy osprzęt zawarty w klasie 20 do drzwi, szuflad i okien, części i osprzęt do wszystkich wyżej wymienionych towarów, **35** organizowanie wystaw, targów i ekspozycji handlowych i reklamowych, **37** usługi montażu oraz demontażu stoisk, boksów, pawilonów targowych, wystawowych, sklepowych i magazynowych oraz elementów nośno-konstrukcyjnych ich wyposażenia, usługi serwisowe w zakresie napraw i konserwacji stoisk, boksów, pawilonów targowych, wystawowych, sklepowych i magazynowych oraz elementów nośno-konstrukcyjnych ich wyposażenia, **40** usługi powlekania galwanicznego, usługi odlewania metali, usługi malowania konstrukcji, usługi stolarskie, usługi meblarskie, **42** usługi wypożyczania konstrukcji przenośnych do konstruowania stoisk, boksów, pawilonów targowych, wystawowych i sklepowych, usługi projektowania konstrukcji przenośnych do konstruowania stoisk, boksów, pawilonów targowych, wystawowych i sklepowych.

(111) **187058** (220) 2004 03 01 (210) 277031
(151) 2006 12 27 (441) 2004 06 14
(732) GlaxoSmithKline Pharmaceuticals S.A., Poznań, PL.
(540) Magvit

(510), (511) **05** preparaty farmaceutyczne, leki, dietetyczne środki lecznicze i lecznicze, odżywki medyczne, środki wspomagające leczenie, dietetyczne środki spożywcze, suplementy żywności do celów leczniczych zawarte w tej klasie, preparaty witaminowe, dodatki mineralne do żywności, środki farmaceutyczne.

(111) **187059** (220) 2004 04 06 (210) 278942
(151) 2007 02 02 (441) 2004 07 12
(732) SELS sp. j. Paweł Kiełducki, Krzysztof Piwoński, Wiesław Sołtyński, Warszawa, PL.
(540)



(531) 26.4.4, 27.5.1
(510), (511) **09** podzespoły automatyki przemysłowej i sterowniczej, czujniki, przetworniki, liczniki, kamery liniowe, instalacje światłowodowe i osprzęt do tych instalacji, narzędzia i aparaty do celów naukowych, urządzenia do transformacji i rejestracji, zwłaszcza urządzenia elektryczne pomiarowo-sygnalizacyjne i kontrolne, **37** usługi montażowe, naprawcze, instalacyjne i nadzór techniczny z zakresu elektroniki, elektrotechniki, automatyki, techniki kontrolno-pomiarowej, instalacji światłowodowych, **38** usługi przesyłania danych przy pomocy terminali komputerowych, **42** usługi konstruktorskie zwłaszcza projektowanie systemów oświetleniowych i sterowania automatycznego procesów przemysłowych, opracowywanie oprogramowania komputerów dla osób trzecich, doradztwo, ekspertyzy i badania techniczne w zakresie automatyki przemysłowej.

(111) **187060** (220) 2004 04 14 (210) 279285
(151) 2007 01 04 (441) 2004 07 26
(732) STERKOM Piotr Kleczyński, Warszawa, PL.
(540)



(531) 26.4.4
(510), (511) **09** urządzenia i instalacje elektryczne i elektroniczne, w tym: urządzenia i instalacje do zdalnego sterowania urządzeniami i procesami przemysłowymi i technologicznymi oraz do kontroli i regulacji przepływu energii cieplnej i elektrycznej, wody, gazu i powietrza, urządzenia i instalacje sygnalizacyjne, kontrolne, pomiarowe i diagnostyczne do celów innych niż medycnei weterynaryjne, aparatura elektrodynamiczna do zdalnego sterowania sygnałami, analizatory powietrza, urządzenia do wykrywania i analizy gazu, urządzenia do wykrywania dymu, urządzenia do wykrywania metali, samochodowe radia i odtwarzacze MP3, regulatory napięcia, liczniki kilometrów i prędkościomierze stosowane w pojazdach, automatyczne i elektroniczne urządzenia do kierowania i sterowania pojazdami, symulatory do sterowania i kontroli pojazdów, automatyczne sygnalizatory spadku ciśnienia w oponach, urządzenia nawigacyjne, urządzenia do zapewnienia bezpieczeństwa w ruchu kolejowym, aparatura elektrodynamiczna do zdalnego sterowania zwoznicami kolejowymi, gotowe programy komputerowe, w tym również komputerowe programy sterujące do wyżej wymienionych urządzeń, instalacji i systemów, **10** elektryczne, elektroniczne, sygnalizacyjne, kontrolne, pomiarowe i diagnostyczne przyrządy i urządzenia do użytku medycznego i weterynaryjnego, **12** samochodowe urządzenia i systemy zabezpieczeń, w tym: urządzenia i systemy antywłamaniowe, urządzenia i systemy do sygnalizacji parkowania, sygnalizatory hamowania, jazdy wstecz i skrętu.

(111) **187061** (220) 2004 04 15 (210) 279359
(151) 2006 11 21 (441) 2004 07 26
(732) Przedsiębiorstwo Wyrobów Cukierniczych ODRA S.A., Brzeg, PL.
(540)



(531) 18.4.1, 26.1.4, 27.5.1
(510), (511) **05** wyroby cukiernicze, słodczyce, lizaki, cukierki, galaretki przeznaczone do celów leczniczych, **30** wyroby cukiernicze, wyroby czekoladowe, wyroby czekoladopodobne, galanteria czekoladowa, galanteria czekoladopodobna, słodczyce, lizaki, cukierki, ciastka, galaretki, lody, półprodukty cukiernicze.

(111) **187062** (220) 2004 05 07 (210) 280468
(151) 2007 01 25 (441) 2004 08 09
(732) „ZEG-ENERGETYKA” Spółka z o.o., Tychy, PL.
(540)



Kolor znaku: jasnoszary, ciemnoniebieski
(531) 1.15.3, 26.4.1, 27.5.1, 29.1.4, 29.1.6

(510), (511) **09** aparatura i sprzęt do przetwarzania informacji, systemy i oprogramowanie systemów sterowania procesami przemysłowymi, urządzenia, podzespoły i elementy elektryki, elektroniki i automatyki, aparatura kontrolno-pomiarowa, obwody drukowane, klawiatury komputerowe, programy komputerowe ładowalne, programy komputerowe nagrane, sterujące programy komputerowe systemu operacyjnego - nagrane, komputerowe urządzenia peryferyjne, zewnętrzne komputerowe urządzenia peryferyjne, software, oprogramowanie stałe komputerowe - nagrane, płytki półprzewodnikowe, **35** usługi w zakresie prowadzenia sklepów z aparaturą oraz sprzętem elektrycznym i elektronicznym, aparaturą i sprzętem do przetwarzania informacji, oprogramowaniem systemów sterowania procesami przemysłowymi, urządzeniami, podzespołami i elementami elektryki, elektroniki i automatyki, aparaturą kontrolno-pomiarową, **42** usługi projektowe, badawcze i wdrożeniowe zwłaszcza w zakresie aparatury kontrolno-pomiarowej i automatyki, ekspertyzy w zakresie automatyki, elektryki, elektroniki i informatyki oraz doradztwo z tym związane, analizy systemów komputerowych, doradztwo w sprawach sprzętu komputerowego, instalacje oprogramowania komputerowego, aktualizacja oprogramowania komputerowego, odzyskiwanie danych komputerowych, powielanie oprogramowania komputerowego, programowanie komputerów, projektowanie systemów komputerowych, konserwacja oprogramowania komputerowego, wypożyczanie i licencjonowanie oprogramowania komputerowego.

(111) **187063** (220) 2004 05 26 (210) 281237
 (151) 2007 01 23 (441) 2004 09 06
 (732) AFLOFARM Fabryka Leków Spółka z ograniczoną odpowiedzialnością, Ksawerów, PL.; ALOFARM Farmacja Polska Spółka z ograniczoną odpowiedzialnością, Pabianice, PL.
 (540)

Rutinacea

Kolor znaku: niebieski, pomarańczowy, żółty
 (531) 27.5.1, 29.1.2, 29.1.4

(510), (511) **03** mydła, środki perfumeryjne, olejki eteryczne, kosmetyki, płyny do pielęgnacji włosów, środki do czyszczenia zębów, **05** produkty farmaceutyczne, środki sanitarne do celów medycznych, substancje dietetyczne do celów leczniczych, żywność dla niemowląt, **44** usługi medyczne, higiena i troska o urodę istot ludzkich.
 (551) wspólne prawo ochronne

(111) **187064** (220) 2004 07 06 (210) 282806
 (151) 2007 01 15 (441) 2004 10 18
 (732) ICB PHARMA S. Jawna Paweł i Tomasz Świątosławscy, Jaworzno, PL.
 (540) DERGALL
 (510), (511) **05** środki owadobójcze do zwalczania ptaszyńca kurzego.

(111) **187065** (220) 2004 07 14 (210) 283213
 (151) 2007 01 16 (441) 2004 10 18
 (732) PTK Centertel Sp. z o.o., Warszawa, PL.
 (540)



Kolor znaku: żółty, niebieski, czerwony, czarny
 (531) 26.1.2, 27.5.1, 29.1.14

(510), (511) **09** urządzenia i przyrządy naukowe, żeglarskie, geodezyjne, elektryczne, elektroniczne, fotograficzne, kinematograficzne, optyczne, wagowe, pomiarowe, sygnalizacyjne, kontrolne, do ratowania życia, do celów dydaktycznych, urządzenia do nagrywania, transmisji lub reprodukcji dźwięku lub obrazu, magnetyczne nośniki danych, płyty (dyski) z nagraniami, automaty sprzedające i mecha-

nizmy do urządzeń uruchamianych przez wrzucenie monety, kasy sklepowe, maszyny liczące, sprzęt przetwarzający dane i komputery, urządzenia do gaszenia ognia, **38** usługi telekomunikacyjne.

(111) **187066** (220) 2004 07 14 (210) 283214
 (151) 2007 01 16 (441) 2004 10 18
 (732) PTK Centertel Sp. z o.o., Warszawa, PL.
 (540)



Kolor znaku: żółty, niebieski, czerwony, czarny

(531) 26.1.4, 27.5.1, 29.1.14

(510), (511) **09** urządzenia i przyrządy naukowe, żeglarskie, geodezyjne, elektryczne, elektroniczne, fotograficzne, kinematograficzne, optyczne, wagowe, pomiarowe, sygnalizacyjne, kontrolne, do ratowania życia, do celów dydaktycznych, urządzenia do nagrywania, transmisji lub reprodukcji dźwięku lub obrazu, magnetyczne nośniki danych, płyty (dyski) z nagraniami, automaty sprzedające i mechanizmy do urządzeń uruchamianych przez wrzucenie monety, kasy sklepowe, maszyny liczące, sprzęt przetwarzający dane i komputery, urządzenia do gaszenia ognia, **38** usługi telekomunikacyjne.

(111) **187067** (220) 2004 07 19 (210) 283359
 (151) 2007 01 05 (441) 2004 11 02
 (732) L.C. FOR ART Barbara Piotrowska, Warszawa, PL.
 (540) christine rose
 (510), (511) **03** kosmetyki, maseczki kosmetyczne, mleczone kosmetyczne, **21** przybory kosmetyczne.

(111) **187068** (220) 2004 07 19 (210) 283378
 (151) 2007 02 19 (441) 2004 11 02
 (732) Polski Koncern Naftowy ORLEN Spółka Akcyjna, Płock, PL.
 (540)



Kolor znaku: biały, zielony, czerwony

(531) 3.7.1, 24.13.25, 26.4.2, 27.5.1, 29.1.13

(510), (511) **05** leki, paraleki, produkty farmaceutyczne, dietetyczne środki medyczne, materiały opatrunkowe, żywność dla niemowląt, materiały dentystyczne, materiały ortopedyczne, materiały sanitarne-higieniczne jednorazowego użytku, testy diagnostyczne, produkty do pielęgnacji zdrowia, **10** urządzenia medyczne, defibrylatory, **16** artykuły szkolne, artykuły biurowe z wyjątkiem mebli, afisze, albumy, broszury, biuletyny, czasopisma, dzienniki, foldery, formularze, komiksy, książki, kalendarze, materiały szkoleniowe, metodyczne i instruktażowe, książki, katalogi, nalepki, pocztówki, prospekty, poradniki, podręczniki, periodyki, publikacje, ulotki, wydawnictwa, torby do pakowania z papieru lub tworzyw sztucznych, spinacze do papieru, zeszyty, **35** zbieranie informacji dla osób trzecich na temat osób nieuleczalnie lub przewlekle chorych, niedołączonych oraz dzieci i młodzieży niepełnosprawnej w celu niesienia im pomocy,

rozpowszechnianie informacji osobom trzecim o potrzebach wyżej wymienionych ludzi i możliwych formach udzielania im pomocy, współpraca z innymi organizacjami działającymi w zakresie wszystkich wymienionych usług, organizowanie leczenia specjalistycznego, zabiegów operacyjnych, zakupu leków, informacja handlowa, informacja i doradztwo z zakresu działalności gospodarczej, aukcje publiczne, badanie rynku, **36** niesienie pomocy rzeczowej i finansowej osobom fizycznym i instytucjom powołanym do leczenia, nauczania i opiekania się osobami nieuleczalnie lub przewlekle chorymi, niedołącznymi oraz młodzieżą i dziećmi chorymi, inspirowanie działań finansowych, których celem jest niesienie pomocy wyżej wymienionym osobom, organizowanie funduszy na pomoc dla wyżej wymienionych osób, dzieci i młodzieży niepełnosprawnej, nieuleczalnie lub przewlekle chorej, organizowanie funduszy na cele charytatywne, **39** organizowanie wyjazdów rehabilitacyjnych i sanatoryjnych oraz turystyczno-krajoznawczych z programem rehabilitacji dla wyżej wymienionych osób, dorosłych, dzieci i młodzieży niepełnosprawnej, nieuleczalnie lub przewlekle chorych, propagowanie i rozpowszechnianie w społeczeństwie wiedzy o możliwościach i sposobach niesienia pomocy wyżej wymienionym osobom, młodzieży i dzieciom chorym i niepełnosprawnym, wyszukiwanie szczególnie uzdolnionych jednostek wśród niepełnosprawnych, nieuleczalnie lub przewlekle chorych dzieci i młodzieży, organizowanie odpowiedniego kierunku ich rozwoju, **44** organizowanie terapii zajęciowej dla osób nieuleczalnie lub przewlekle chorych, niedołącznych oraz młodzieży i dzieci nieuleczalnie lub przewlekle chorych, niepełnosprawnych, przebywających w punktach i placówkach zajmujących się leczeniem, nauczaniem i opieką wyżej wymienionych, usługi doradcze w zakresie: zdrowego żywienia, dietytyki, żywienia, higienicznego życia, medycyny naturalnej, usługi klinik medycznych z zakresu opieki zdrowotnej i opieki lekarskiej, opracowywanie programów zdrowotnych, zaopatrywanie w żywność dla dzieci, usługi związane z prowadzeniem apteki, wyrób zlecanych leków, usługi związane z opieką medyczną, higieniczną i kosmetyczną, badania w dziedzinie medycyny, ekspertyzy w dziedzinie medycyny, diagnostyka medyczna, szpitale, zakłady rehabilitacji, terapii zajęciowej, poradnie lekarskie, usługi rehabilitacyjne, szkoła rodzenia, usługi w zakresie wykonywania leków i medykamentów, świadczenie usług profilaktycznych i leczniczych w zakresie medycyny, rehabilitacji, terapia manualna dysfunkcji kręgosłupa i stawów kończyn, badanie wzroku, usługi: optyczne, medyczne, leczenie skoliozy i wad postawy u dzieci, fizykoterapia, kinezyterapia, logopedia, muzykoterapia, psychoterapia, psychosomatyka, zabiegi ambulatoryjne, organizowanie turnusów leczniczych, prowadzenie poradni medycznych, usługi stomatologiczne.

(111) **187069** (220) 2004 07 19 (210) 283379
 (151) 2007 02 19 (441) 2004 11 02
 (732) Polski Koncern Naftowy ORLEN Spółka Akcyjna, Płock, PL.
 (540)

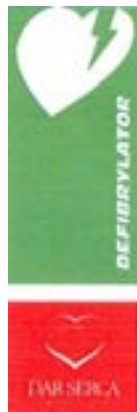

Kolor znaku: biały, zielony, czerwony

(531) 2.9.1, 26.4.2, 27.5.1, 29.1.13

(510), (511) **05** leki, paraleki, produkty farmaceutyczne, dietetyczne środki medyczne, materiały opatrunkowe, żywność dla niemowląt,

materiały dentystyczne, materiały ortopedyczne, materiały sanitaro-higieniczne jednorazowego użytku, testy diagnostyczne, produkty do pielęgnacji zdrowia, **10** urządzenia medyczne, defibrylatory, **16** artykuły szkolne, artykuły biurowe z wyjątkiem mebli, afisze, albumy, broszury, biuletyny, czasopisma, dzienniki, foldery, formularze, komiksy, książki, kalendarze, materiały szkoleniowe, metodyczne i instruktażowe, książki, katalogi, nalepki, pocztówki, prospekty, poradniki, podręczniki, periodyki, publikacje, ulotki, wydawnictwa, torby do pakowania z papieru lub tworzyw sztucznych, spinacze do papieru, zeszyty, **35** zbieranie informacji dla osób trzecich na temat osób nieuleczalnie lub przewlekle chorych, niedołącznych oraz dzieci i młodzieży niepełnosprawnej w celu niesienia im pomocy, rozpowszechnianie informacji osobom trzecim o potrzebach wyżej wymienionych ludzi i możliwych formach udzielania im pomocy, współpraca z innymi organizacjami działającymi w zakresie wszystkich wymienionych usług, organizowanie leczenia specjalistycznego, zabiegów operacyjnych, zakupu leków, informacja handlowa, informacja i doradztwo z zakresu działalności gospodarczej, aukcje publiczne, badanie rynku, **36** niesienie pomocy rzeczowej i finansowej osobom fizycznym i instytucjom powołanym do leczenia, nauczania i opiekania się osobami nieuleczalnie lub przewlekle chorymi, niedołącznymi oraz młodzieżą i dziećmi chorymi, inspirowanie działań finansowych, których celem jest niesienie pomocy wyżej wymienionym osobom, organizowanie funduszy na pomoc dla wyżej wymienionych osób, dzieci i młodzieży niepełnosprawnej, nieuleczalnie lub przewlekle chorej, organizowanie funduszy na cele charytatywne, **39** organizowanie wyjazdów rehabilitacyjnych i sanatoryjnych oraz turystyczno-krajoznawczych z programem rehabilitacji dla wyżej wymienionych osób, dzieci i młodzieży niepełnosprawnej, nieuleczalnie lub przewlekle chorych, transport sanitarny, **41** organizowanie imprez kulturalno-oświatowych, charytatywnych, przeznaczonych dla wyżej wymienionych osób, dorosłych, dzieci i młodzieży niepełnosprawnej, nieuleczalnie lub przewlekle chorych, propagowanie i rozpowszechnianie w społeczeństwie wiedzy o możliwościach i sposobach niesienia pomocy wyżej wymienionym osobom, młodzieży i dzieciom chorym i niepełnosprawnym, wyszukiwanie szczególnie uzdolnionych jednostek wśród niepełnosprawnych, nieuleczalnie lub przewlekle chorych dzieci i młodzieży, organizowanie odpowiedniego kierunku ich rozwoju, **44** organizowanie terapii zajęciowej dla osób nieuleczalnie lub przewlekle chorych, niedołącznych oraz młodzieży i dzieci nieuleczalnie lub przewlekle chorych, niepełnosprawnych, przebywających w punktach i placówkach zajmujących się leczeniem, nauczaniem i opieką wyżej wymienionych, usługi doradcze w zakresie: zdrowego żywienia, dietytyki, żywienia, higienicznego życia, medycyny naturalnej, usługi klinik medycznych z zakresu opieki zdrowotnej i opieki lekarskiej, opracowywanie programów zdrowotnych, zaopatrywanie w żywność dla dzieci, usługi związane z prowadzeniem apteki, wyrób zlecanych leków, usługi związane z opieką medyczną, higieniczną i kosmetyczną, badania w dziedzinie medycyny, ekspertyzy w dziedzinie medycyny, diagnostyka medyczna, szpitale, zakłady rehabilitacji, terapii zajęciowej, poradnie lekarskie, usługi rehabilitacyjne, szkoła rodzenia, usługi w zakresie wykonywania leków i medykamentów, świadczenie usług profilaktycznych i leczniczych w zakresie medycyny, rehabilitacji, terapia manualna dysfunkcji kręgosłupa i stawów kończyn, badanie wzroku, usługi: optyczne, medyczne, leczenie skoliozy i wad postawy u dzieci, fizykoterapia, kinezyterapia, logopedia, muzykoterapia, psychoterapia, psychosomatyka, zabiegi ambulatoryjne, organizowanie turnusów leczniczych, prowadzenie poradni medycznych, usługi stomatologiczne.

(111) **187070** (220) 2004 07 19 (210) 283386
 (151) 2007 01 17 (441) 2004 11 02
 (732) Kwaciarnia „GLORIOZA” Jadwiga Będkowska, Wrocław, PL.
 (540)



Kolor znaku: zielony, czerwony, żółty

(531) 5.5.19, 27.5.1, 29.1.1, 29.1.2, 29.1.3

(510), (511) **35** zgrupowanie na rzecz osób trzecich towarów pozwalające nabywcy je oglądać i wygodnie kupować w sklepie i w hurtowni z kwiatami, bulwami, cebulkami kwiatowymi, drzewkami, krzewami, sadzonkami, nasionami, doniczkami, podstawami pod choinki i doniczki, dzbankami, wazonami, akcesoriami wyposażenia wnętrz i ogrodów, kadzidelkami, artykułami papierniczymi, ramami, konfekcją, środkami ochrony roślin, nawozami, ziemią i preparatami ogrodniczymi, usługi sprzedaży wysyłkowej oraz internetowej bukietów, wiązanek ślubnych, wieńców oraz artykułów ogrodniczych i wyposażenia wnętrz i ogrodów, **42** usługi w zakresie dekoracji wnętrz, **44** usługi w zakresie kompozycji bukietów, wiązanek ślubnych, wieńców, projektowania ogrodnictwa krajobrazowego.

(111) **187071** (220) 2004 07 19 (210) 283423
 (151) 2007 01 05 (441) 2004 11 02
 (732) RENESSEN LLC, Bannockburn, US.
 (540) MAVERA
 (510), (511) **44** doradztwo w zakresie odżywiania zwierząt.

(111) **187072** (220) 2004 07 26 (210) 283705
 (151) 2007 01 22 (441) 2004 11 02
 (732) TECWELD Piotr Polak, Piekary Śląskie, PL.
 (540)

ICEMIX

Kolor znaku: niebieski

(531) 27.5.1, 29.1.4
 (510), (511) **05** środki do celów medycznych, środki miejscowo znieczulające.

(111) **187073** (220) 2004 07 26 (210) 283706
 (151) 2007 01 22 (441) 2004 11 02
 (732) TECWELD Piotr Polak, Piekary Śląskie, PL.
 (540)



Kolor znaku: szary, czerwony, czarny

(531) 26.1.2, 26.1.18, 27.5.1, 29.1.1, 29.1.6, 29.1.8
 (510), (511) **01** materiały pomocnicze do spawania i lutowania, preparaty antyodpryskowe, **05** wyroby medyczne, **06** pręty metalowe do lutowania i spawania, **09** elektrody do spawania, urządzenia do spawania elektrycznego, urządzenia do spawania łukiem elektrycznym, części zamienne, osprzęt i akcesoria spawalnicze, maski i okulary spawalnicze, narzędzia i przyrządy pomiarowe.

(111) **187074** (220) 2004 07 26 (210) 283707
 (151) 2007 01 22 (441) 2004 11 02
 (732) TECWELD Piotr Polak, Piekary Śląskie, PL.
 (540)



Kolor znaku: czarny, turkusowy, szary

(531) 27.5.1, 29.1.4, 29.1.8
 (510), (511) **01** materiały pomocnicze do spawania i lutowania, preparaty antyodpryskowe.

(111) **187075** (220) 2004 07 27 (210) 283737
 (151) 2007 03 01 (441) 2004 11 02
 (732) Stockhausen GmbH, Krefeld, DE.

(540)



Kolor znaku: czerwony, żółty, pomarańczowy, czarny, biały, jasnobrązowy, niebieski

(531) 3.1.4, 3.1.24, 27.5.1, 29.1.15
 (510), (511) **03** środki do mycia, prania i wybielania, środki do czyszczenia, polerowania, usuwania tłuszczu i ścierania, środki do rozpuszczania tłuszczu, środki do usuwania plam, środki do usuwania atramentu, tuszu, farby i lakieru, mydła, włączając mydła dezynfekujące, dezodorujące i przeciwpotowe, mydła toaletowe, mydła w kostce i w płynie, mydła rozpuszczające tłuszcz, wyroby perfumeryjne, włączając dezodoranty do użytku osobistego, dezodoranty do stóp w rozpylaczu, antyperspiranty, olejki eteryczne, środki do pielęgnacji ciała i urody, środki do oczyszczania i pielęgnacji skóry w postaci maści, pasty, kremu, lotionu, emulsji, olejku i żelu, środki do czyszczenia i pielęgnacji rąk oraz środki do oczyszczania i pielęgnacji twarzy, preparaty kosmetyczne, środki do ochrony skóry, w szczególności do celów przemysłowych, preparaty do ochrony skóry w postaci maści, pasty, kremu, lotionu, emulsji, olejków i żelu, środki do mycia włosów, płyny do włosów, pasty do zębów.

(111) **187076** (220) 2004 07 28 (210) 283758
 (151) 2007 02 26 (441) 2004 11 02
 (732) „ROZMUS” Sp. z o. o., Sosnowiec, PL.
 (540)



Kolor znaku: pomarańczowy, czarny

(531) 26.11.2, 26.11.12, 26.13.25, 27.5.1, 29.1.1, 29.1.8
 (510), (511) **01** preparaty do uszczelniania mikropęknięć i mikroporowatości odlewów żeliwnych i stalowych.

(111) **187077** (220) 2004 07 30 (210) 283892
 (151) 2007 03 07 (441) 2004 11 02
 (732) „ADA” Bogusław Czernek, Jakubów, PL.
 (540) ADA

(510), (511) **34** papierosy, tytoń, materiały dla palących, gilzy papierosowe, bibułki papierosowe, filtry do papierosów, akcesoria dla palaczy, zapałki, **35** usługi w zakresie prowadzenia sklepu i/lub hurtowni z następującymi towarami: papierosy, tytoń, materiały dla palących, akcesoria dla palaczy, zapałki, promocja sprzedaży dla osób trzecich w zakresie produktów tytoniowych i akcesoriów dla palaczy.

(111) **187078** (220) 2004 08 02 (210) 283936
 (151) 2007 01 29 (441) 2004 11 15
 (732) „ANRO” Firma Poligraficzno-Handlowa Export-Import Anna Rotarska, Zawiercie, PL.
 (540)

ANRO

Kolor znaku: czerwony

(531) 27.5.1, 29.1.1
 (510), (511) **06** tabliczki identyfikacyjne, informacyjne, ogłoszeniowe, ostrzegawcze, w tym również tabliczki budowlane i przeciwpożarowe, tabliczki BHP, szyldy, zawieszki - metalowe, znaki drogowe nieświecące, niemechaniczne, odbłaskowe - metalowe, **16** etykiety nie z materiału tekstylnego, w tym również etykiety samoprzylepne, plakaty, bilety wizytowe, kalendarze, litery samoprzylepne, katalogi,

foldery reklamowe, **19** znaki drogowe nieświejące, niemechaniczne, niemetalowe, **20** tabliczki identyfikacyjne, informacyjne, ogłoszeniowe i ostrzegawcze, w tym również tabliczki budowlane i przeciwpożarowe, tabliczki BHP, szyldy, zawieszki - niemetalowe, znaki drogowe nieświejące, niemechaniczne, odbłaskowe - niemetalowe, **35** reklamy, usługi reklamowe, wykonywanie ogłoszeń reklamowych na środkach transportu, **36** pośrednictwo handlowe, **37** lakierowanie powierzchni zadrukowanych (lakierowanie UV), **40** drukarnie, drukowanie sitowe, drukowanie offsetowe, drukowanie drukiem wypukłym, drukowanie fleksograficzne, drukowanie techniką tamponodruku, drukowanie na papierach samoprzylepnych, termicznych, termotransferowych, drukowanie na foliach z tworzyw sztucznych, skład poligraficzny, usługi ploterowe - wycinanie liter z materiałów arkuszowych niemetalowych, **42** projektowanie graficzne.

(111) **187079** (220) 2004 08 03 (210) 283986
 (151) 2007 01 26 (441) 2004 11 15
 (732) INDYWIDUALNA PRAKTYKA STOMATOLOGICZNA Barbara Bredjak, Szczecin, PL.
 (540)



Kolor znaku: żółty, zielony
 (531) 27.5.1, 29.1.2, 29.1.3
 (510), (511) **44** usługi dentystyczne.

(111) **187080** (220) 2004 08 11 (210) 284242
 (151) 2007 02 09 (441) 2004 11 15
 (732) Polska Telefonia Cyfrowa Spółka z o.o., Warszawa, PL.
 (540)

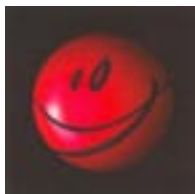

Kolor znaku: czerwony, czarny
 (531) 4.5.3, 26.15.1, 29.1.1, 29.1.8
 (510), (511) **09** aparaty telefoniczne, przewody i słuchawki telefoniczne, telefony komórkowe, zestawy głośno mówiące, anteny i baterie do tych telefonów, ładowarki, obudowy kolorowe, zestawy słuchawkowe, karty PCMCIA, obudowy, uchwyty i pokrowce do telefonów komórkowych, karty telefoniczne do automatów, karty telefoniczne do telefonów komórkowych, karty sim, urządzenia do przetwarzania informacji, urządzenia współpracujące z komputerami w zakresie przekazywania dźwięku i obrazu, czyste i zapisane magnetyczne nośniki danych, audio i video, **35** usługi w zakresie reklamy, organizacja kampanii reklamowych, wynajem i sprzedaż miejsca i czasu na reklamy, usługi w zakresie dystrybucji i doręczenia prospektów reklamowych, ofert sprzedaży i próbek reklamowych, również za pośrednictwem sieci teleinformatycznych - Internetu, pośrednictwo w sprzedaży towarów za pośrednictwem internetu, usługi polegające na rejestrowaniu, kompilacji, systematyzacji pisemnych informacji, dostarczanie pakietów informacji, tekstów reklamowych dostosowanych do indywidualnych wymagań odbiorcy, usługi udzielania informacji o działalności gospodarczej i handlowej, oferowanie sprzedaży usług w zakresie rozrywki, turystyki, organizacji podróży, usługi świadczące w systemie on-line w zakresie kupna i sprzedaży, sprzedaży aukcyjnej i promocyjnej towarów i usług, usługi w zakresie umożliwiania wymiany informacji i konwersacji w zakresie działalności gospodarczej i reklamy w czasie realnym za pośrednictwem sieci teleinformatycznych Internet i telefonów komórkowych, **36** usługi w zakresie pośrednictwa w zawieraniu umów

ubezpieczeniowych, umów kredytowych za pośrednictwem telefonu i sieci teleinformatycznych internet, sprawdzanie stanu konta za pośrednictwem telefonu i sieci teleinformatycznych internet, **38** usługi świadczone przez operatora sieci telefonii komórkowej w zakresie obsługi połączeń abonentów telefonii komórkowej, usługi przekazywania głosu i obrazu w systemie przekazu fonicznego i cyfrowego, usługi telexowe i telefaksowe, usługi w zakresie zbierania i przekazywania informacji, przesyłanie informacji tekstowej i obrazowej za pośrednictwem komputerów i sieci informatycznych, przekazywanie danych przy pomocy terminali komputerowych, przesyłanie wiadomości, danych, głosu i obrazu za pomocą przekazu satelitarne-go, usługi przekazywania poczty elektronicznej za pośrednictwem sieci telefonii komórkowej i telefonów komórkowych, udostępnianie połączeń z sieciami informatycznymi, wypożyczanie urządzeń służących do przekazywania głosu, obrazu i danych za pomocą telefonii analogowej, cyfrowej, satelitarnej, udostępnianie stron internetowych za pośrednictwem telefonii komórkowej bezpośrednio na wyświetlaczu aparatu telefonicznego, usługi w zakresie umożliwiania wymiany informacji i konwersacji w czasie realnym za pośrednictwem sieci teleinformatycznych internet i telefonów komórkowych, zbieranie i przekazywanie informacji, przekazywanie informacji lokalnej dotyczącej obszaru na którym znajduje się odbiorca zgodnie z indywidualnymi wymaganiami, przekazywanie za pośrednictwem sieci telefonicznych i internetu usług polegających na rejestrowaniu, kompilacji, systematyzacji pisemnych informacji, **39** udzielanie informacji telefonicznych w zakresie turystyki i organizacji podróży, **41** usługi nauczania i rozrywki prowadzone za pośrednictwem sieci teleinformatycznych internet i telefonów komórkowych, organizowanie konkursów edukacyjnych i rozrywkowych, organizacja gier rozrywkowych, przeprowadzanie plebiscytów, udzielanie informacji telefonicznych w zakresie rozrywki.

(111) **187081** (220) 2004 08 11 (210) 284243
 (151) 2007 02 09 (441) 2004 11 15
 (732) Polska Telefonia Cyfrowa Spółka z o.o., Warszawa, PL.
 (540)

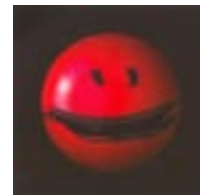

Kolor znaku: czerwony, czarny
 (531) 4.5.3, 26.15.1, 29.1.1, 29.1.8
 (510), (511) **09** aparaty telefoniczne, przewody i słuchawki telefoniczne, telefony komórkowe, zestawy głośno mówiące, anteny i baterie do tych telefonów, ładowarki, obudowy kolorowe, zestawy słuchawkowe, karty PCMCIA, obudowy, uchwyty i pokrowce do telefonów komórkowych, karty telefoniczne do automatów, karty telefoniczne do telefonów komórkowych, karty sim, urządzenia do przetwarzania informacji, urządzenia współpracujące z komputerami w zakresie przekazywania dźwięku i obrazu, czyste i zapisane magnetyczne nośniki danych, audio i video, **35** usługi w zakresie reklamy, organizacja kampanii reklamowych, wynajem i sprzedaż miejsca i czasu na reklamy, usługi w zakresie dystrybucji i doręczenia prospektów reklamowych, ofert sprzedaży i próbek reklamowych, również za pośrednictwem sieci teleinformatycznych - Internetu, pośrednictwo w sprzedaży towarów za pośrednictwem internetu, usługi polegające na rejestrowaniu, kompilacji, systematyzacji pisemnych informacji, dostarczanie pakietów informacji, tekstów reklamowych dostosowanych do indywidualnych wymagań odbiorcy, usługi udzielania informacji o działalności gospodarczej i handlowej, oferowanie sprzedaży usług w zakresie rozrywki, turystyki, organizacji podróży, usługi świadczone w systemie on-line w zakresie kupna i sprzedaży, sprzedaży aukcyjnej i promocyjnej towarów i usług, usługi w zakresie umożliwiania wymiany informacji i konwersacji w zakresie działalności gospodarczej i reklamy w czasie realnym za pośrednictwem sieci teleinformatycznych Internet i telefonów komórkowych, **36** usługi w zakresie pośrednictwa w zawieraniu umów ubezpieczeniowych, umów kredytowych za pośrednictwem telefonu i sieci teleinformatycznych internet, sprawdzanie stanu konta za po-

średnictwem telefonu i sieci teleinformatycznych internet, **38** usługi świadczone przez operatora sieci telefonii komórkowej w zakresie obsługi połączeń abonentów telefonii komórkowej, usługi przekazywania głosu i obrazu w systemie przekazu fonicznego i cyfrowego, usługi teleksowe i telefaksowe, usługi w zakresie zbierania i przekazywania informacji, przesyłanie informacji tekstowej i obrazowej za pośrednictwem komputerów i sieci informatycznych, przekazywanie danych przy pomocy terminali komputerowych, przesyłanie wiadomości, danych, głosu i obrazu za pomocą przekazu satelitarne-go, usługi przekazywania poczty elektronicznej za pośrednictwem sieci telefonii komórkowej i telefonów komórkowych, udostępnianie połączeń z sieciami informatycznymi, wypożyczanie urządzeń służących do przekazywania głosu, obrazu i danych za pomocą telefonii analogowej, cyfrowej, satelitarnej, udostępnianie stron internetowych za pośrednictwem telefonii komórkowej bezpośrednio na wyświetlaczu aparatu telefonicznego, usługi w zakresie umożliwiania wymiany informacji i konwersacji w czasie realnym za pośrednictwem sieci teleinformatycznych internet i telefonów komórkowych, zbieranie i przekazywanie informacji, przekazywanie informacji lokalnej dotyczącej obszaru na którym znajduje się odbiorca zgodnie z indywidualnymi wymaganiami, przekazywanie za pośrednictwem sieci telefonicznych i internetu usług polegających na rejestrowaniu, kompilacji, systematyzacji pisemnych informacji, **39** udzielanie informacji telefonicznych w zakresie turystyki i organizacji podróży, **41** usługi nauczania i rozrywki prowadzone za pośrednictwem sieci teleinformatycznych internet i telefonów komórkowych, organizowanie konkursów edukacyjnych i rozrywkowych, organizacja gier rozrywkowych, przeprowadzanie plebiscytów, udzielanie informacji telefonicznych w zakresie rozrywki.

(111) **187082** (220) 2004 08 11 (210) 284270
 (151) 2007 03 15 (441) 2004 11 15
 (732) INTER-ARMA S.A., Kraków, PL.
 (540)



Kolor znaku: ciemnoszary, pomarańczowy
 (531) 27.5.1, 29.1.12
 (510), (511) **35** agencja importowo-eksportowa.

(111) **187083** (220) 2004 08 12 (210) 284305
 (151) 2007 01 11 (441) 2004 11 15
 (732) Galas Janusz, Warszawa, PL.
 (540) GALSAD
 (510), (511) **31** świeże warzywa i owoce.

(111) **187084** (220) 2004 08 13 (210) 284334
 (151) 2007 02 07 (441) 2004 11 15
 (732) CALIFORNIA FITNESS POLSKA Spółka z o.o., Warszawa, PL.
 (540)



Kolor znaku: szaroniebieski, szary, niebieski
 (531) 5.3.11, 26.1.1, 27.5.1, 29.1.13
 (510), (511) **05** środki farmaceutyczne poprawiające witalność, odżywki poprawiające kondycję biologiczną, dietetyczne środki spożywcze poprawiające przemianę materii, żywność dietetyczna oraz odżywki specjalistyczne według grup krwi, **29** witaminizowane owoce i warzywa konserwowane, suszone, **30** witaminizowane preparaty zbożowe, dietetyczne namiastki kawy, kakao, herbaty, **35** usługi menadżerskie w zakresie zdrowej żywności i odnowy biologicznej, reklamowanie i promocja zdrowej żywności, zgrupowanie na rzecz osób trzecich różnych towarów z zakresu zdrowej żywności

i odnowy biologicznej pozwalające dystrybutorom łatwo oglądać i kupować w/w towary od hurtowników.

(111) **187085** (220) 2004 08 17 (210) 284457
 (151) 2007 02 07 (441) 2004 11 29
 (732) Philip Morris Products S.A., Neuchâtel, CH.
 (540)



Kolor znaku: niebieski, biały, jasnoniebieski, szary
 (531) 27.5.1, 29.1.4, 29.1.6

(510), (511) **34** tytoń surowy i przetworzony, w tym cygara, papierosy, cygaretki, tytoń do zwijania papierosów, tytoń fajkowy, tytoń do żucia, tytoń do wdychania, substytuty tytoniu (nie do celów medycznych), artykuły dla palaczy, w tym bibułki i ustniki papierosowe, filtry papierosowe, puszki na tytoń, popielniczki nie z metali szlachetnych, ich stopów i niepokrywane nimi, fajki, ręczne maszyny do zwijania papierosów, zapalniczki, zapalaki, **41** usługi rozrywkowe, działalność sportowa i kulturalna.

(111) **187086** (220) 2004 08 19 (210) 284553
 (151) 2007 01 19 (441) 2004 11 29
 (732) ANNE MARII Spółka Akcyjna, Bydgoszcz, PL.
 (540)



Kolor znaku: pomarańczowy, niebieski, biały
 (531) 26.4.2, 27.5.1, 29.1.13
 (510), (511) **09** okulary, szkło optyczne, szkła kontaktowe, soczewki, okulary słoneczne, okulary specjalne, oprawki do okularów.

(111) **187087** (220) 2004 09 03 (210) 284996
 (151) 2007 03 15 (441) 2004 12 13
 (732) Zespół „AVIS” Artur Danieluk, Lublin, PL.
 (540) AVIS

(510), (511) **41** organizowanie i prowadzenie części rozrywkowej balów, wesel, koncertów muzycznych, dyskotek, imprez rozrywkowych i zabaw, organizowanie i prowadzenie zespołów muzycznych i nagrań kompozycji muzycznych, nagrywanie filmów na taśmach wideo, poradnictwo w zakresie organizowania zabaw i imprez rozrywkowych, wypożyczanie dekoracji i sprzętu do zabaw i imprez rozrywkowych, wypożyczanie nagrań dźwiękowych.

(111) **187088** (220) 2004 09 03 (210) 285066
 (151) 2007 02 12 (441) 2004 12 13
 (732) ANTOLOS Jakub Fabirkiewicz, Bielsko-Biała, PL.
 (540)



Kolor znaku: piaskowo-żółty, szary, biały

(531) 24.17.1, 27.5.1, 29.1.2, 29.1.6
 (510), (511) **35** usługi agencji reklamowej, transkrypcja informacji, zarządzanie zbiorami informatycznymi, doradztwo w zakresie organizacji i zarządzania przedsiębiorstwami, promocja i marketing w sieciach komputerowych, tworzenie baz danych w zakresie informacji branżowej i specjalistycznej, zgrupowanie na rzecz osób trzecich towarów pozwalające nabywcy wygodnie je oglądać i kupować w sklepie z artykułami z branży odzieżowej, artykułów sportowych, sprzętu optycznego, fotograficznego oraz precyzyjnego, wypożyczanie artykułów użytku osobistego i domowego, **40** usługi poligrafii i małej poligrafii, **41** usługi fotograficzne.

(111) **187089** (220) 2004 09 06 (210) 285090
 (151) 2007 02 02 (441) 2004 12 13
 (732) „KYNOS” Wytwórnia Pasz dla Małych Zwierząt Domowych
 Andrzej Jagodziński, Chojnice, PL.
 (540)



Kolor znaku: niebieski, biały

(531) 3.1.6, 3.1.8, 27.5.1, 29.1.4, 29.1.6

(510), (511) **31** pokarm dla psów i kotów: pasze suche granulowane, gryzaki, suszone preparowane kości, kiełbasy, konserwy mięsne, konserwy mięsno-warzywne, mięso mrożone, preparaty odżywcze wytwarzane z naturalnych surowców.

(111) **187090** (220) 2004 09 10 (210) 285227
 (151) 2007 03 01 (441) 2004 12 13
 (732) Towarzystwo Ubezpieczeń na Życie ING Nationale-
 Nederlanden Polska S.A., Warszawa, PL.
 (540) IKE Inwestycje z Lwem
 (510), (511) **35** reklama, **36** ubezpieczenia na życie, doradztwo w spra-
 wach ubezpieczeniowych, informacja w sprawach ubezpieczeń.

(111) **187091** (220) 2004 09 10 (210) 285228
 (151) 2007 03 01 (441) 2004 12 13
 (732) Towarzystwo Ubezpieczeń na Życie ING Nationale-
 Nederlanden Polska S.A., Warszawa, PL.
 (540) Strategia Lwa z IKE
 (510), (511) **35** reklama, **36** ubezpieczenia na życie, doradztwo w spra-
 wach ubezpieczeniowych, informacja w sprawach ubezpieczeń.

(111) **187092** (220) 2004 09 13 (210) 285296
 (151) 2007 03 06 (441) 2004 12 27
 (732) Polskie Wydawnictwo Rolnicze Spółka z o.o., Poznań, PL.
 (540)



Kolor znaku: brązowy w odcieniach, czarny

(531) 5.7.2, 20.7.1, 27.5.1, 29.1.12

(510), (511) **16** książki, czasopisma, **35** reprodukcja dokumentacji, archiwizacja dokumentacji, badanie rynku, reklama, nabór, organizacja i przeprowadzanie konkursów reklamowych, **41** nabór, organizacja i przeprowadzanie konkursów czytelnicy.

(111) **187093** (220) 2004 09 13 (210) 285321
 (151) 2007 01 12 (441) 2004 12 27
 (732) Zakłady Mięsne Witold Werbliński, Dębniaki Kaliskie, PL.
 (540)



Kolor znaku: czerwony

(531) 3.4.1, 3.4.4, 5.13.25, 14.7.2, 14.7.3, 24.1.5, 26.1.2, 27.5.1, 29.1.1

(510), (511) **20** pojemniki, skrzynki drewniane do pakowania, **29** mięso i jego przetwory, pasztety mięsne i drobiowe, pasztety mięsno-warzywne.

(111) **187094** (220) 2004 09 13 (210) 285335
 (151) 2007 02 01 (441) 2004 12 27
 (732) AFLOFARM Farmacja Polska Sp. z o.o., Pabianice, PL.;
 AFLOFARM Fabryka Leków Sp. z o.o., Ksawerów, PL.
 (540)



Kolor znaku: czerwony, czarny

(531) 27.5.1, 29.1.1

(510), (511) **05** preparaty i środki farmaceutyczne, dietetyczne środki spożywcze użytku medycznego, żywność dla niemowląt, artykuły higieniczne i opatrunkowe, barwniki i tłuszcze stosowane w farmacji, zioła lecznicze, ekstrakty roślinne, środki odkażające, fungicydy, herbicydy, **32** napoje bezalkoholowe, syropy i inne preparaty do produkcji napojów, **44** usługi medyczne, higiena i troska o urodę istot ludzkich.

(551) wspólne prawo ochronne

(111) **187095** (220) 2004 09 16 (210) 285497
 (151) 2007 02 05 (441) 2004 12 27
 (732) Fantastyczny Świat, Marek Pająk, Szczecin, PL.
 (540) FANTASTYCZNY ŚWIAT
 (510), (511) **22** plandeki, namioty, **28** zabawki w formie konstrukcji pneumatycznych.

(111) **187096** (220) 2004 09 17 (210) 285535
 (151) 2007 01 24 (441) 2004 12 27
 (732) Mayne Pharma Limited, Melbourne, AU.
 (540) CANRI
 (510), (511) **05** środki farmaceutyczne, leki, produkty antyrakowe, preparaty farmaceutyczne i weterynaryjne.

(111) **187097** (220) 2004 09 22 (210) 285721
 (151) 2007 03 05 (441) 2004 12 27
 (732) Fabryka Aparatury Pomiarowej „PAFAL” Spółka Akcyjna,
 Świdnica, PL.
 (540)



Kolor znaku: biały, granatowy

(531) 26.4.9, 27.5.1, 29.1.4

(510), (511) **09** aparatura kontrolno-pomiarowa i urządzenia specjalne, aparatura elektryczna i elektroniczna do pomiarów i kontroli zużycia energii elektrycznej, liczniki jedno i trójfazowe: do sieci dwu, trój i czteroprzewodowej, do pomiaru energii czynnej i biernej, dwutaryfowe i specjalne, wielotaryfowe, liczniki dwutaryfowe jedno i trójfazowe z przełącznikiem czasowym, liczniki wielotaryfowe jedno i trójfazowe z przełącznikiem czasowym, trójfazowe liczniki energii elektrycznej, liczniki trójfazowe z wielotaryfowym rejestratorem mocy i energii elektrycznej, indukcyjne i elektroniczne liczniki z nadajnikiem impulsów, rejestratory - wielokanałowe urządzenia do rejestracji i bilansowania energii elektrycznej i średnich mocy, wielofunkcyjne elektroniczne liczniki energii elektrycznej, elektroniczne liczniki jedno i trójfazowe, wodomierze, przyrządy kontrolno-pomiarowe do pojazdów samochodowych, czujniki: ciśnienia oleju, sygnalizacji ciśnienia oleju lub powietrza, poziomu paliwa, czujniki temperatury cieczy chłodzącej, wyłączniki termiczne - współpracujące z wentylatorem układu chłodzenia silnika samochodowego, wskaźniki: ciśnienia oleju, temperatury wody, poziomu paliwa, prędkościomierze z licznikiem kilometrów, zestawy kontrolne parametrów eksploatacyjnych pojazdów (deski rozdzielcze), urządzenia do rejestracji i przetwarzania danych pomiarowych do systemu realizujące-

go funkcje pomiarowe, funkcje monitorowania, rozliczania mediów energetycznych i zarządzania gospodarką mediami energetycznymi takimi jak energia elektryczna, ciepła, woda, gaz, **37** lakierowanie farbami proszkowymi i wodorozcieńczalnymi, usługi naprawy i konserwacji liczników energii elektrycznej, systemów pomiarowych i aparatury kontrolno-pomiarowej, **40** hartowanie metali, obróbka metali, frezowanie, szlifowanie, powlekanie galwaniczne, spawanie, lutowanie, **41** organizowanie i prowadzenie szkoleń, konferencji, kongresów, seminariów i sympozjów w dziedzinie liczników energii elektrycznej, systemów pomiarowych i aparatury kontrolno-pomiarowej, **42** usługi projektowo-konstrukcyjne, usługi pomiarowe w zakresie liczników energii elektrycznej, systemów pomiarowych i aparatury kontrolno-pomiarowej, usługi pomiarowe w zakresie pomiarów wielkości mechanicznych i wielkości elektrycznych.

(111) **187098** (220) 2004 09 22 (210) 285722
 (151) 2007 03 05 (441) 2004 12 27
 (732) Fabryka Aparatury Pomiarowej „PAFAL” Spółka Akcyjna, Świdnica, PL.
 (540)



(531) 26.4.9, 27.5.1

(510), (511) **09** aparatura kontrolno-pomiarowa i urządzenia specjalne, aparatura elektryczna i elektroniczna do pomiarów i kontroli zużycia energii elektrycznej, liczniki jedno i trójfazowe: do sieci dwu, trój i czteroprzewodowej, do pomiaru energii czynnej i biernej, dwutaryfowe i specjalne, wielotaryfowe, liczniki dwutaryfowe jedno i trójfazowe z przełącznikiem czasowym, liczniki wielotaryfowe jedno i trójfazowe z przełącznikiem czasowym, trójfazowe liczniki energii elektrycznej, liczniki trójfazowe z wielotaryfowym rejestratorem mocy i energii elektrycznej, indukcyjne i elektroniczne liczniki z nadajnikiem impulsów, rejestratory - wielokanałowe urządzenia do rejestracji i bilansowania energii elektrycznej i średnich mocy, wielofunkcyjne elektroniczne liczniki energii elektrycznej, elektroniczne liczniki jedno i trójfazowe, wodomierze, przyrządy kontrolno-pomiarowe do pojazdów samochodowych, czujniki: ciśnienia oleju, sygnalizacji ciśnienia oleju lub powietrza, poziomu paliwa, czujniki temperatury cieczy chłodzącej, wyłączniki termiczne - współpracujące z wentylatorem układu chłodzenia silnika samochodowego, wskaźniki: ciśnienia oleju, temperatury wody, poziomu paliwa, prędkościomierze z licznikiem kilometrów, zestawy kontrolne parametrów eksploatacyjnych pojazdów (deski rozdzielcze), urządzenia do rejestracji i przetwarzania danych pomiarowych do systemu realizującego funkcje pomiarowe, funkcje monitorowania, rozliczania mediów energetycznych i zarządzania gospodarką mediami energetycznymi takimi jak energia elektryczna, ciepła, woda, gaz, **37** lakierowanie farbami proszkowymi i wodorozcieńczalnymi, usługi naprawy i konserwacji liczników energii elektrycznej, systemów pomiarowych i aparatury kontrolno-pomiarowej, **40** hartowanie metali, obróbka metali, frezowanie, szlifowanie, powlekanie galwaniczne, spawanie, lutowanie, **41** organizowanie i prowadzenie szkoleń, konferencji, kongresów, seminariów i sympozjów w dziedzinie liczników energii elektrycznej, systemów pomiarowych i aparatury kontrolno-pomiarowej, **42** usługi projektowo-konstrukcyjne, usługi pomiarowe w zakresie liczników energii elektrycznej, systemów pomiarowych i aparatury kontrolno-pomiarowej, usługi pomiarowe w zakresie pomiarów wielkości mechanicznych i wielkości elektrycznych.

(111) **187099** (220) 2004 09 30 (210) 285988
 (151) 2007 03 14 (441) 2005 01 10
 (732) DŁUGIE ROZMOWY Spółka Akcyjna, Warszawa, PL.
 (540)



Kolor znaku: szary, biały, czerwony
 (531) 26.4.1, 27.5.1, 29.1.12

(510), (511) **38** usługi telekomunikacyjne, łączność poprzez sieci światłowodowe, łączność poprzez terminale komputerowe.

(111) **187100** (220) 2004 09 30 (210) 285989
 (151) 2007 03 14 (441) 2005 01 10
 (732) „Info-GLOBAL” Marek Dąbrowski, Dariusz Śron Spółka Jawna, Ostrów Wielkopolski, PL.
 (540)

AMBERIVAL

(531) 26.1.1, 27.5.1

(510), (511) **17** uszczelki, elementy uszczelniające, materiały uszczelniające, uszczelnienia techniczne.

(111) **187101** (220) 2004 11 08 (210) 287466
 (151) 2007 01 29 (441) 2005 02 21
 (732) AMICA WRONKI S.A., Wronki, PL.
 (540)

Amica

Kolor znaku: czerwony

(531) 27.5.1, 29.1.1

(510), (511) **07** pralki automatyczne, zmywarki naczyń, roboty kuchenne, odkurzacze elektryczne, pralko-suszarki, **09** dyski komputerowe, magnetyczne, optyczne, dyskiety, filmy animowane, komputery, latarki optyczne, lornetki, magnetofony, przeźroczka, taśmy wideo, **11** kuchnie mikrofalowe, kuchnie i kucharki gazowe, piekarniki elektryczne, okapy nadkuchenne, elektryczne, ceramiczne płyty grzejne, lodówki, zamrażarki, zapalniczki do gazu, ekspresy do kawy, frytownice elektryczne, aparatura do czyszczenia powietrza, urządzenia do odpylania, opiekacze do chleba, pojemniki chłodnicze, rożna, szybkowary, aparaty i urządzenia do uzdatniania wody, aparaty do klimatyzacji pomieszczeń, maszyny i urządzenia do produkcji lodu, suszarki do bielizny i rąk, zlewozmywaki, ogrzewacze wody, filtry do okapów, rury maskujące okapy, rury wylotowe do okapów, **14** breloczki, bransoletki, amulety, figurki z metali, modele, spinki do mankietów, szpilki ozdobne, zapinki do krawatów, **18** parasolki, pasy skórzane, portfele, portmonetki, torby na zakupy, walizy, **20** meble kuchenne, stojaki do butelek, pojemniki niemetalowe, półki, stojaki do talerzy, bufety, stoliczki na kółkach, dozowniki ręczników niemetalowe, **21** garnki kuchenne, lodówki przenośne nieelektryczne, pojemniki do lodu, dozowniki mydła, dozowniki papieru toaletowego, ekspresy do kawy nieelektryczne, odkurzacze nieelektryczne, butelki, dzbany, figurki z porcelany, terakoty, szkła, zastawy stołowe, korkociągi, kubki, kufle, talerze papierowe, **24** pledy, ręczniki, serwetki tekstylne, sztandary, **25** czapki, berety, bluzki, bluzy, buty, getry, kapelusze, kąpielówki, koszule męskie, krawaty, marynarki, paski, piżamy, pulowery, rękawice, skarpetki, spodnie, spodenki, sukienki, swetry, szale, szelki, szlafroki, ubrania wierzchnie ze skóry, dżinsu i materiałów tekstylnych ogólnie, **28** deskorolki, gry towarzyskie, kołowrotki wędkarskie, narty, piłki do gry, rakietki do gry, sanki, szachownice, torby sportowe, zabawki, **29** kukurydza prażona, chrupki owocowe i ziemniaczane, napoje mleczne, **30** ciastka, ciasta, cukierki, czekolada, lody, pizza, **32** piwo, napoje bezalkoholowe, soki owocowe i warzywne, woda, **33** napoje alkoholowe, **34** papierosy, zapalniczki, zapalaki, popielniczki, fajki.

(111) **187102** (220) 2005 07 07 (210) 297507
 (151) 2007 01 15 (441) 2005 10 17
 (732) SHANISS Spółka z o.o., Stare Babice, PL.
 (540)

IV.

(531) 24.17.1, 27.5.1

(510), (511) **03** kosmetyki, barwniki kosmetyczne, cienie do powiek, chusteczki nasączone płynami kosmetycznymi, środki depilacyjne, dezodoranty, podkłady pod makijaż, esencje eteryczne, kredki kosmetyczne, lakiery do paznokci, zmywacze do paznokci, preparaty do golenia, preparaty do kąpieli, kremy kosmetyczne, maseczki ko-

smetyczne, mleczka kosmetyczne, mydła, produkty perfumeryjne, perfumy, balsamy do ciała, pomadki do ust, pudry kosmetyczne, środki do pielęgnacji skóry, sole kąpielowe, szampony, szminki do make-up, pudry, mascara, wazelina kosmetyczna, farby do włosów, preparaty do układania włosów, preparaty do pielęgnacji włosów, wody zapachowe, wosk kosmetyczny, zestawy kosmetyczne, ołówki kosmetyczne, preparaty zapachowe do bielizny i pomieszczzeń, talk kosmetyczny, tusze do rzęs, wosk kosmetyczny, proszki i płyny do prania, płyny do płukania bielizny, środki do wybielania, środki czyszczące, półprodukty do produkcji kosmetyków.

(111) **187103** (220) 2005 07 07 (210) 297508
 (151) 2007 01 12 (441) 2005 10 17
 (732) SHANISS Spółka z o.o., Stare Babice, PL.
 (540)



Kolor znaku: niebieski

(531) 3.9.4, 3.9.21, 27.5.1, 29.1.4
 (510), (511) **03** kosmetyki, barwniki kosmetyczne, cienie do powiek, chusteczki nasączone płynami kosmetycznymi, środki depilacyjne, dezodoranty, podkłady pod makijaż, esencje eteryczne, kredki kosmetyczne, lakiery do paznokci, zmywacze do paznokci, preparaty do golenia, preparaty do kąpieli, kremy kosmetyczne, maseczki kosmetyczne, mleczka kosmetyczne, mydła, produkty perfumeryjne, perfumy, balsamy do ciała, pomadki do ust, pudry kosmetyczne, środki do pielęgnacji skóry, sole kąpielowe, szampony, szminki do make-up, pudry, mascara, wazelina kosmetyczna, farby do włosów, preparaty do układania włosów, preparaty do pielęgnacji włosów, wody zapachowe, wosk kosmetyczny, zestawy kosmetyczne, ołówki kosmetyczne, preparaty zapachowe do bielizny i pomieszczzeń, talk kosmetyczny, tusze do rzęs, wosk kosmetyczny, proszki i płyny do prania, płyny do płukania bielizny, środki do wybielania, środki czyszczące, półprodukty do produkcji kosmetyków.

(111) **187104** (220) 2006 04 03 (210) 308576
 (151) 2007 01 30 (441) 2006 07 10
 (732) „WERKPOL PIŁKA” Spółka Jawna, Pruszków, PL.
 (540)



Kolor znaku: granatowy, biały

(531) 26.4.2, 27.5.1, 29.1.4, 29.1.6
 (510), (511) **06** nóżki, nogi i kółka meblowe metalowe, drobnica żelazna, uchwyty meblowe metalowe, osprzęt i okucia do mebli metalowe, okucia i osprzęt metalowy do drzwi i okien, płyty budowlane metalowe, drzwi i okna metalowe, futryny, ościeżnice i płyty drzwiowe metalowe, profile, prowadnice i kątowniki metalowe, listwy metalowe, metalowe elementy profilowe do mebli, metalowe elementy profilowe do drzwi przesuwanych, podnośniki i amortyzatory metalowe do mebli i drzwi, elementy złączne, obrotnice metalowe, magnesy, wieszaki metalowe, zamki do mebli, zawiasy metalowe, **11** urządzenia i instalacje do oświetlenia, klosze i abażury do lamp, obudowy, oprawy i osłony do lamp, reflektory i szkła do lamp, palniki do lamp, rury do lamp, zawieszania do lamp, lampy bakteriobójcze, lampy do aparatów projekcyjnych, lampy elektryczne, oprawki do lamp elektrycznych, lampy gazowe, lampy laboratoryjne, lampy olejowe, lampy oświetleniowe, lampy z wysięgnikami, świetlówki, żarówki oświetleniowe, żyrandole, elementy oświetlenia meblowego, zestawy halogenowe do oświetlenia, transformatory elektryczne do lamp oświetleniowych, drążki podświetlane, **19** drzwi i okna niemetalowe, futryny, ościeżnice i płyty drzwiowe niemetalowe, profile, prowadnice i kątowniki niemetalowe, listwy niemetalowe, listwy niemetalowe do blatów, niemetalowe elementy profilowe do mebli, niemetalowe elementy profilowe do drzwi przesuwanych, okucia i osprzęt do drzwi i okien niemetalowy, kratki wentylacyjne niemetalowe do drzwi jako

osprzęt, **20** nóżki, nogi i kółka meblowe niemetalowe, meble, zestawy meblowe, zabudowy meblowe, systemy drzwi przesuwanych do zabudowy, panele i drzwi przesuwne do zabudowy wnętrz, przegrody drewniane do mebli, półki meblowe, osprzęt niemetalowy do mebli, lustra, fronty meblowe, magnesy i zawiasy niemetalowe jako osprzęt do drzwi i drzwiczek meblowych, **35** zgrupowanie na rzecz osób trzecich różnych towarów obejmujących: nóżki, nogi i kółka meblowe metalowe, drobnica żelazna, uchwyty meblowe metalowe, osprzęt i okucia do mebli metalowe, okucia i osprzęt metalowy do drzwi i okien, płyty budowlane metalowe, drzwi i okna metalowe, futryny, ościeżnice i płyty drzwiowe metalowe, profile, prowadnice i kątowniki metalowe, listwy metalowe, metalowe elementy profilowe do mebli, metalowe elementy profilowe do drzwi przesuwanych, podnośniki i amortyzatory metalowe do mebli i drzwi, elementy złączne, obrotnice metalowe, magnesy, wieszaki metalowe, zamki do mebli, zawiasy metalowe, urządzenia i instalacje do oświetlenia, klosze i abażury do lamp, obudowy, oprawy i osłony do lamp, reflektory i szkła do lamp, palniki do lamp, rury do lamp, zawieszania do lamp, lampy bakteriobójcze, lampy do aparatów projekcyjnych, lampy elektryczne, oprawki do lamp elektrycznych, lampy gazowe, lampy laboratoryjne, lampy olejowe, lampy oświetleniowe, lampy z wysięgnikami, świetlówki, żarówki oświetleniowe, żyrandole, elementy oświetlenia meblowego, zestawy halogenowe do oświetlenia, transformatory elektryczne do lamp oświetleniowych, drążki podświetlane, drzwi i okna niemetalowe, futryny, ościeżnice i płyty drzwiowe niemetalowe, profile, prowadnice i kątowniki niemetalowe, listwy niemetalowe, listwy niemetalowe do blatów, niemetalowe elementy profilowe do mebli, niemetalowe elementy profilowe do drzwi przesuwanych, okucia i osprzęt do drzwi i okien niemetalowy, kratki wentylacyjne niemetalowe do drzwi jako osprzęt, nóżki, nogi i kółka meblowe niemetalowe, meble, zestawy meblowe, zabudowy meblowe, systemy drzwi przesuwanych do zabudowy, panele i drzwi przesuwne do zabudowy wnętrz, przegrody drewniane do mebli, półki meblowe, osprzęt niemetalowy do mebli, lustra, fronty meblowe oraz magnesy i zawiasy niemetalowe jako osprzęt do drzwi i drzwiczek meblowych, pozwalające nabywcy wygodnie je oglądać i kupować w sklepach, składach i hurtowniach oraz na stronie internetowej, organizowanie wystaw w celach reklamowych i handlowych, usługi reklamowe i marketingowe, rozprowadzanie materiałów reklamowych, reklama radiowa, telewizyjna i prasowa.

(111) **187105** (220) 2006 05 23 (210) 311096
 (151) 2007 03 09 (441) 2006 09 04
 (732) STATIM Sp. z o.o., Poznań, PL.
 (540)



Kolor znaku: biały, czerwony, szary

(531) 27.5.1, 29.1.12
 (510), (511) **12** autobusy, ciężarówki, samochody, traktory i części do tych pojazdów.

(111) **187106** (220) 2004 10 07 (210) 286254
 (151) 2007 02 26 (441) 2005 01 10
 (732) Chłodnia ŁÓDŹ S.A., Łódź, PL.
 (540)



Kolor znaku: ecru, brązowy

(531) 27.5.1, 29.1.2
 (510), (511) **30** lody.

(111) **187107** (220) 2004 10 08 (210) 286290
 (151) 2007 02 26 (441) 2005 01 10
 (732) Complex Spółka Akcyjna, Łódź, PL.
 (540) COMPLEX
 (510), (511) **07** części maszyn w szczególności: łożyska toczne, akcesoria łożyskowe, oprawy do łożysk tocznych, łożyska ślizgowe, pasy

klinowe, znormalizowane części maszyn, sprzęgła, części maszyn produkowane na specjalne zamówienie, główki cięgieł, złącza uszczelniające, części zamienne do maszyn, **35** usługi w zakresie prowadzenia sprzedaży części maszyn, w szczególności: łożysk tocznych, akcesoriów łożyskowych, opraw do łożysk tocznych, łożysk ślizgowych, pasów klinowych, znormalizowanych części maszyn, sprzęgieł, części maszyn produkowanych na specjalne zamówienie, główek cięgieł, złączek uszczelniających, części zamiennych do maszyn oraz części samochodowych, **37** motoryzacyjne usługi serwisowe.

(111) **187108** (220) 2004 10 08 (210) 286344
 (151) 2007 02 05 (441) 2005 01 10
 (732) TESCO (Polska) Spółka z o.o., Kraków, PL.
 (540)



Kolor znaku: szary, niebieski, stalowy, biały
 (531) 25.1.15, 25.3.1, 27.5.1, 29.1.14

(510), (511) **09** płyty do zapisu cyfrowego, nośniki informacji, urządzenia do interkomunikacji, komputery, części komputerowe, zestawy komputerowe, komputerowe urządzenia peryferyjne, drukarki komputerowe, **16** katalogi, prospekty, reprodukcje graficzne, fotografie, publikacje, materiały przylepne, plakaty, artykuły papiernicze, papier listowy i do pakowania, opakowania, torby, worki, koperty i woreczki z papieru i tworzyw sztucznych, wizytówki, nalepki, naklejki, wyroby z kartonu, pudła, pudełka tekturowe lub papierowe, kalendarze, kalkomanie, druki, broszury, taśmy przylepne, zawiadomienia, albumy, rysunki, szyldy kartonowe, bannery, kartki z życzeniami, okolicznościowe, teczki papierowe i z tworzyw sztucznych, zeszyty, **35** usługi w zakresie reklamy, promocja, przekazywanie informacji handlowej, prezentowanie i zgrupowanie towarów pozwalające nabywcy wygodnie je wybierać i kupować w punktach sprzedaży detalicznej i hurtowej, rozpowszechnianie materiałów reklamowych, organizowanie wystaw handlowych i reklamowych, informowanie w internecie i zawieranie umów na odległość.

(111) **187109** (220) 2004 10 11 (210) 286374
 (151) 2007 02 05 (441) 2005 01 24
 (732) Centrum Szkoleniowe „JET” Spółka z o.o., Warszawa, PL.
 (540)

Zobacz efekty

Kolor znaku: granatowy, pomarańczowy, biały
 (531) 26.4.2, 27.5.1, 29.1.12

(510), (511) **35** prowadzenie doradztwa w zakresie działalności gospodarczej i zarządzania, **41** pozaszkolne formy kształcenia, pozostałe szkoly i placówki dla dorosłych i inne formy kształcenia, wydawanie książek.

(111) **187110** (220) 2004 10 11 (210) 286386
 (151) 2007 03 05 (441) 2005 01 24
 (732) KRYNICA VITAMIN Spółka z o.o., Warszawa, PL.
 (540)



Kolor znaku: czerwony, ciemnoniebieski, biały
 (531) 26.4.4, 27.5.1, 29.1.13

(510), (511) **32** piwo, wody mineralne i gazowane, napoje bezalkoholowe, napoje energetyzujące, napoje owocowe, soki, syropy i preparaty do produkcji napojów.

(111) **187111** (220) 2004 10 11 (210) 286389
 (151) 2007 03 05 (441) 2005 01 24
 (732) KRYNICA VITAMIN Spółka z o.o., Warszawa, PL.
 (540)



Kolor znaku: ciemnoniebieski, czerwony, żółty, biały
 (531) 1.15.5, 26.11.3, 27.5.1, 29.1.14

(510), (511) **32** piwo, wody mineralne i gazowane, napoje bezalkoholowe, napoje energetyzujące, napoje owocowe, soki, syropy i preparaty do produkcji napojów.

(111) **187112** (220) 2004 10 11 (210) 286390
 (151) 2007 03 05 (441) 2005 01 24
 (732) KRYNICA VITAMIN Spółka z o.o., Warszawa, PL.
 (540) ultimate power

(510), (511) **32** piwo, wody mineralne i gazowane, napoje bezalkoholowe, napoje energetyzujące, napoje owocowe, soki, syropy i preparaty do produkcji napojów.

(111) **187113** (220) 2004 10 11 (210) 286391
 (151) 2007 03 05 (441) 2005 01 24
 (732) KRYNICA VITAMIN Spółka z o.o., Warszawa, PL.
 (540) fanatic

(510), (511) **32** piwo, wody mineralne i gazowane, napoje bezalkoholowe, napoje energetyzujące, napoje owocowe, soki, syropy i preparaty do produkcji napojów.

(111) **187114** (220) 2004 10 11 (210) 286392
 (151) 2007 03 05 (441) 2005 01 24
 (732) KRYNICA VITAMIN Spółka z o.o., Warszawa, PL.
 (540) free style

(510), (511) **32** piwo, wody mineralne i gazowane, napoje bezalkoholowe, napoje energetyzujące, napoje owocowe, soki, syropy i preparaty do produkcji napojów.

(111) **187115** (220) 2004 10 11 (210) 286400
 (151) 2007 03 12 (441) 2005 01 24
 (732) Toruńskie Zakłady Materiałów Opatrunkowych Spółka Akcyjna, Toruń, PL.

(540) matopat standard
 (510), (511) **05** bandaże higieniczne, bandaże opatrunkowe.

(111) **187116** (220) 2004 10 11 (210) 286401
 (151) 2007 03 12 (441) 2005 01 24
 (732) Toruńskie Zakłady Materiałów Opatrunkowych Spółka Akcyjna, Toruń, PL.

(540) matoclip
 (510), (511) **10** zapinki do bandaży elastycznych.

(111) **187117** (220) 2004 10 11 (210) 286403
 (151) 2007 03 12 (441) 2005 01 24

(732) „Latticini” Jerzy Król, Rybnik, PL.
(540)



Kolor znaku: niebieski, czarny, biały
(531) 15.1.25, 26.4.3, 26.11.3, 27.5.1, 29.1.4
(510), (511) **07** zawory jako części maszyn lub silników, gaźniki, tłumiki wydechu do silników, alternatory (generatory prądu przemiennego), narzędzia jako części maszyn, bębny jako części maszyn, paski napędowe do wentylatorów silników, pierścienie smarowe jako części maszyn, pierścienie tłokowe, łożyska jako części maszyn, łożyska kulkowe, wałeczkowe, filtry jako części maszyn lub silników, szczotki do prądnic prądu stałego, szczotki jako części maszyn, szczotki elektryczne, iskrowniki zapłonowe, iskrowniki zapłonowe do silników, świece zapłonowe do silników spalinowych, świece żarowe do silników Diesla, chłodnice do silników, pompy jako części maszyn lub silników, wentylatory do silników, linki sterownicze do maszyn lub silników, rozruszniki silników, koła maszyn, maszynowe koła zamachowe, koła zębate (zespoły) maszynowe, panewki przeciwcierne do maszyn, tłoki jako części maszyn lub silników, tłoki do cylindrów, tłoki silników, **09** akumulatory elektryczne, wtyczki, gniazdka i kontakty elektryczne, cewki elektryczne, kondensatory, kondensatory elektryczne, termostaty do pojazdów, przełączniki elektryczne, instalacje elektryczne, **12** hamulce do pojazdów, koła do pojazdów, silniki do pojazdów lądowych, silniki elektryczne do pojazdów lądowych, silniki napędowe do pojazdów lądowych, wózki transportowe, skrzynie biegów do pojazdów lądowych, sprzęgła do pojazdów lądowych, łańcuchy napędowe do pojazdów lądowych, łańcuchy sterownicze do pojazdów lądowych, opony, opony pneumatyczne, **37** naprawa pojazdów, instalacja, konserwacja, naprawy maszyn, regeneracja silników zużytych lub częściowo zniszczonych, informacje o naprawach.

(111) **187118** (220) 2004 10 13 (210) 286456
(151) 2007 03 13 (441) 2005 01 24
(732) „WYDAWNICTWO NAUKOWE PWN” Spółka Akcyjna,
Warszawa, PL.
(540)



Kolor znaku: czarny, czerwony
(531) 24.17.1, 26.1.1, 26.4.4, 27.5.1, 29.1.1, 29.1.8
(510), (511) **35** prowadzenie sklepów i hurtowni z książkami, **41** wydawanie książek.

(111) **187119** (220) 2004 10 13 (210) 286457
(151) 2007 03 13 (441) 2005 01 24
(732) „WYDAWNICTWO NAUKOWE PWN” Spółka Akcyjna,
Warszawa, PL.
(540)



Kolor znaku: biały, czerwony
(531) 24.17.1, 26.1.1, 26.4.4, 27.5.1, 29.1.1, 29.1.6
(510), (511) **35** prowadzenie sklepów i hurtowni z książkami, **41** wydawanie książek.

(111) **187120** (220) 2004 10 28 (210) 287143
(151) 2007 02 16 (441) 2005 02 07
(732) BRE Bank S.A., Warszawa, PL.
(540)



Kolor znaku: granatowy, czerwony, żółty, zielony, niebieski, czarny
(531) 5.5.19, 27.5.1, 29.1.1, 29.1.2, 29.1.3, 29.1.4, 29.1.8, 29.1.15
(510), (511) **36** usługi bankowe, usługi bankowe przy użyciu technologii teleinformatycznych.

(111) **187121** (220) 2004 10 28 (210) 287144
(151) 2007 02 16 (441) 2005 02 07
(732) BRE Bank S.A., Warszawa, PL.
(540) To warto zobaczyć, na bank! Maksimum korzyści w portfelu życzy mBank
(510), (511) **36** usługi bankowe, usługi bankowe przy użyciu technologii teleinformatycznych.

(111) **187122** (220) 2004 10 28 (210) 287147
(151) 2007 02 16 (441) 2005 02 07
(732) TIM Spółka Akcyjna, Bielsko-Biała, PL.
(540) BODEGA COLUMBUS
(510), (511) **33** napoje alkoholowe, wino.

(111) **187123** (220) 2004 11 02 (210) 287260
(151) 2007 03 12 (441) 2005 02 07
(732) Biofarm Sp. z o.o., Poznań, PL.
(540) LIPROSAL
(510), (511) **05** produkty farmaceutyczne: leki, środki dezynfekcyjne, odkażające, produkty weterynaryjne, dietetyczne środki medyczne, produkty sanitarne: materiały opatrunkowe, plastry, podpaski higieniczne, żywność dla niemowląt.

(111) **187124** (220) 2004 11 02 (210) 287261
(151) 2007 02 19 (441) 2005 02 07
(732) AFLOFARM Fabryka Leków Sp. z o.o., Ksawerów, PL.
(540)



Kolor znaku: zielony, biały, niebieski, granatowy
(531) 2.5.6, 27.5.1, 29.1.3, 29.1.4, 29.1.6
(510), (511) **05** preparaty i środki farmaceutyczne, weterynaryjne, sanitarne o przeznaczeniu medycznym, dietetyczne środki spożywcze użytku medycznego, żywność dla niemowląt, zioła lecznicze, ekstrakty roślinne o działaniu leczniczym, **30** herbata, herbata granulowana, **44** usługi medyczne i kosmetyczne, higiena i troska o urodę istot ludzkich, badania medyczne i analityczne.

(111) **187125** (220) 2004 11 02 (210) 287263
(151) 2007 02 19 (441) 2005 02 07
(732) AFLOFARM Fabryka Leków Sp. z o.o., Ksawerów, PL.
(540)



Kolor znaku: zielony, ciemnozielony, jasnozielony
(531) 27.5.1, 29.1.3

(510), (511) **03** olejki eteryczne, ekstrakty roślinne i maści do celów kosmetycznych, środki do czyszczenia zębów, **05** preparaty i środki farmaceutyczne, weterynaryjne, sanitarne o przeznaczeniu medycznym, dietetyczne środki spożywcze użytku medycznego, żywność dla niemowląt, zioła lecznicze, ekstrakty roślinne o działaniu leczniczym, **44** usługi medyczne i kosmetyczne, higiena i troska o urodę istot ludzkich, badania medyczne i analityczne.

(111) **187126** (220) 2004 11 02 (210) 287287
(151) 2007 02 19 (441) 2005 02 07
(732) PPH „OPTIM” Jacek Karpiński, Leszek Cieślak Spółka Jawna, Dobra, PL.
(540)

zina

(531) 27.5.1, 29.1.8

(510), (511) **16** torebki do pakowania z papieru lub tworzyw sztucznych, etykiety nie z materiału włókienniczego, **18** torby na ubrania, torby turystyczne, **22** torby do pakowania z materiałów tekstylnych, **24** wszywki z materiału włókienniczego, etykiety z materiału włókienniczego, **25** odzież, obuwie, nakrycia głowy, wyroby pończosznicze, skarpety, **28** ochraniacze jako części strojów sportowych, rękawice jako akcesoria do gier.

(111) **187127** (220) 2004 11 04 (210) 287390
(151) 2007 02 21 (441) 2005 02 07
(732) ROSETT Collection Przedsiębiorstwo Produkcyjno-Handlowe Grzegorz Gawroński, Oborniki Wlkp., PL.
(540)

Christian Vendi

Kolor znaku: czarny, biały

(531) 27.5.1, 29.1.8

(510), (511) **25** odzież, bielizna, koszule, szelki, krawaty, muszki, szale, szaliki, chusty, chustki, fulary (apaszki), nakrycia głowy, paski odzieżowe, **35** zgromadzenie towarów w hurtowni i w sklepie dla swobodnego wyboru i sprzedaży odzieży, koszul, bielizny, nakryć głowy i dodatków do odzieży i ubrań.

(111) **187128** (220) 2004 11 15 (210) 287623
(151) 2007 03 05 (441) 2005 02 21
(732) Maspex Wadowice Sp. z o.o., Wadowice, PL.
(540)

Caprio
spółki o smaku

Kolor znaku: żółty, czerwony, ciemnozielony

(531) 27.5.1, 29.1.13

(510), (511) **05** dietetyczne napoje, dietetyczne środki spożywcze, żywność dietetyczna, preparaty witaminowe, napoje lecznicze, tabletki musujące wzbogacone w witaminy i minerały w/w towary do celów leczniczych, **29** marmolady, konfitury, dżemy, galaretki jadalne, przetwory z warzyw i owoców, jogurty, jogurty z owocami, mleko, produkty mleczne, śmietana, **30** kawa, herbata, kakao, czekolada, napoje na bazie kawy, napoje na bazie kakao, napoje na bazie czekolady, kawa z witaminami, kawa z zabielaaczem i cukrem, miód, słodycze, cukierki, cukierki twarde, cukierki z witaminami, drażetki, ciasta, ciasta w proszku, lody, lody spożywcze w proszku, muesli, produkty zbożowe, płatki kukurydziane, puddingi, ryż, makarony, słodzik, produkty spożywcze na bazie kakao, dodatki do deserów, polewy zawarte w tej klasie, **32** napoje instant, napoje bezalkoholowe, wody mineralne gazowane i niegazowane, nektary owocowe, nektary warzywne, nektary owocowo-warzywne, syropy owocowe, proszek do sporządzania napojów, pastylki do sporządzania napojów, soki owocowe, soki warzywne jako napoje, soki owocowo - warzywne, soki

wieloowocowe, soki wielowarzywne jako napoje, napoje owocowe, napoje warzywne, napoje wieloowocowe, napoje wielowarzywne, tabletki musujące do sporządzania napojów, soki marchwiowe, soki przecierowe, soki z miąższem z owoców, soki z kawałkami owoców, napoje z miąższem z owoców, napoje z kawałkami owoców, nektary z miąższem z owoców, nektary z kawałkami owoców.

(111) **187129** (220) 2004 11 15 (210) 287624
(151) 2007 03 05 (441) 2005 02 21
(732) Maspex Wadowice Sp. z o.o., Wadowice, PL.
(540)



Kolor znaku: żółty, czerwony, różowy, zielony i jego odcienie

(531) 5.7.12, 5.7.21, 25.1.1, 27.5.1, 29.1.15

(510), (511) **29** jogurty, jogurty z owocami, produkty mleczne, **32** napoje bezalkoholowe, napoje instant, napoje owocowe, nektary owocowe, syropy owocowe, soki owocowe, proszek do produkcji napojów, soki wieloowocowe, pastylki musujące do sporządzania napojów, napoje z miąższem z owoców, nektary z miąższem z owoców, soki z miąższem z owoców, napoje z kawałkami owoców, soki z kawałkami owoców, nektary z kawałkami owoców.

(111) **187130** (220) 2004 11 15 (210) 287625
(151) 2007 03 05 (441) 2005 02 21
(732) Maspex Wadowice Sp. z o.o., Wadowice, PL.
(540)



Kolor znaku: żółty, czerwony, fioletowy, zielony i jego odcienie

(531) 5.7.10, 5.7.24, 25.1.1, 27.5.1, 29.1.15

(510), (511) **29** jogurty, jogurty z owocami, produkty mleczne, **32** napoje bezalkoholowe, napoje instant, napoje owocowe, nektary owocowe, syropy owocowe, soki owocowe, proszek do produkcji napojów, soki wieloowocowe, pastylki musujące do sporządzania napojów, napoje z miąższem z owoców, nektary z miąższem z owoców, soki z miąższem z owoców, napoje z kawałkami owoców, soki z kawałkami owoców, nektary z kawałkami owoców.

(111) **187131** (220) 2004 11 15 (210) 287626
(151) 2007 03 05 (441) 2005 02 21
(732) Maspex Wadowice Sp. z o.o., Wadowice, PL.

(540)



Kolor znaku: żółty, czerwony, zielony i jego odcienie

(531) 5.7.12, 25.5.1, 27.5.1, 27.7.1, 29.1.15

(510), (511) **29** jogurty, jogurty z owocami, produkty mleczne, **32** napoje bezalkoholowe, napoje instant, napoje owocowe, nektary owocowe, syropy owocowe, soki owocowe, proszek do produkcji napojów, soki wieloowocowe, pastylki musujące do sporządzania napojów, napoje z mięszem z owoców, nektary z mięszem z owoców, soki z mięszem z owoców, napoje z kawałkami owoców, soki z kawałkami owoców, nektary z kawałkami owoców.

(111) **187132** (220) 2004 11 17 (210) 287810
(151) 2007 03 07 (441) 2005 02 21

(732) Przedsiębiorstwo Produkcyjno-Handlowe „PIOTR” Gabriel Czerwik, Częstochowa, PL.

(540)



(531) 26.4.2, 27.5.1

(510), (511) **25** odzież, ubrania, przypinane kołnierzyki, krawaty, muszki jako rodzaj krawatu, muszniki, przody koszul, fulary, **35** agencje importowo-eksportowe, agencje informacji handlowej, agencje reklamowe, dystrybucja materiałów reklamowych (próbek, druków, prospektów, broszur), pozyskiwanie danych do komputerowych bazach danych, systematyzacja danych w komputerowych bazach danych, rozpowszechnienie ogłoszeń reklamowych, organizowanie wystaw w celach handlowych lub reklamowych, pokazy towarów, rozpowszechnienie próbek (dystrybucja), reklama za pośrednictwem sieci komputerowej, publikowanie tekstów reklamowych, reklamy, promocja sprzedaży dla osób trzecich, zgrupowanie na rzecz osób trzecich różnych towarów pozwalające nabywcy wygodnie oglądać i kupować te towary na stronie Web dotyczącej sprzedaży odzieży, ubrań, obuwia, nakryć głowy oraz galanterii damskiej i męskiej, zgrupowanie na rzecz osób trzecich różnych towarów pozwalające nabywcy wygodnie oglądać i kupować te towary w sklepie lub hurtowni z odzieżą, ubraniami, obuwiem, nakryciami głowy oraz galanterią damską i męską.

(111) **187133** (220) 2004 11 17 (210) 287813
(151) 2007 03 07 (441) 2005 02 21

(732) Przedsiębiorstwo Produkcyjno-Handlowe „PIOTR” Gabriel Czerwik, Częstochowa, PL.

(540)



(531) 1.5.1, 9.3.13

(510), (511) **25** odzież, ubrania, przypinane kołnierzyki, krawaty, muszki jako rodzaj krawatu, muszniki, przody koszul, fulary, **35** agencje importowo-eksportowe, agencje informacji handlowej, agencje reklamowe, dystrybucja materiałów reklamowych (próbek, druków, prospektów, broszur), pozyskiwanie danych do komputerowych bazach

danych, systematyzacja danych w komputerowych bazach danych, rozpowszechnienie ogłoszeń reklamowych, organizowanie wystaw w celach handlowych lub reklamowych, pokazy towarów, rozpowszechnienie próbek (dystrybucja), reklama za pośrednictwem sieci komputerowej, publikowanie tekstów reklamowych, reklamy, promocja sprzedaży dla osób trzecich, zgrupowanie na rzecz osób trzecich różnych towarów pozwalające nabywcy wygodnie oglądać i kupować te towary na stronie Web dotyczącej sprzedaży odzieży, ubrań, obuwia, nakryć głowy oraz galanterii damskiej i męskiej, zgrupowanie na rzecz osób trzecich różnych towarów pozwalające nabywcy wygodnie oglądać i kupować te towary w sklepie lub hurtowni z odzieżą, ubraniami, obuwiem, nakryciami głowy oraz galanterią damską i męską.

(111) **187134** (220) 2004 11 26 (210) 288150
(151) 2007 02 07 (441) 2005 03 07

(732) Przedsiębiorstwo Produkcyjno-Handlowe „ZBYSZKO” Zbigniew Bojanowicz, Białobrzegi, PL.

(540)



Kolor znaku: zielony, żółty, biały, fioletowy, granatowy, niebieski, czarny, czerwony, pomarańczowy

(531) 1.1.1, 2.1.15, 18.1.5, 26.4.2, 27.5.1, 29.1.14

(510), (511) **32** napoje, soki owocowe, napoje owocowe, **35** zgromadzenie napojów w hurtowni i w sklepie umożliwiające swobodne ich oglądanie, reklamę i prowadzenie sprzedaży.

(111) **187135** (220) 2004 11 30 (210) 288243
(151) 2007 01 26 (441) 2005 03 07

(732) AMBRA Spółka Akcyjna, Warszawa, PL.

(540)



Kolor znaku: biały, złoty, granatowy, czerwony

(531) 1.1.5, 24.1.19, 25.1.15, 26.4.4, 27.5.1, 27.5.3, 29.1.15

(510), (511) **33** napoje alkoholowe, wina, wódki, likiery.

(111) **187136** (220) 2004 11 30 (210) 288244
(151) 2007 01 26 (441) 2005 03 07

(732) AMBRA Spółka Akcyjna, Warszawa, PL.

(540)



Kolor znaku: biały, złoty, czarny, bordowy, zielony, czerwony

(531) 24.1.20, 25.1.15, 26.1.4, 26.11.2, 26.11.5, 26.11.6, 27.5.1, 29.1.15

(510), (511) **33** napoje alkoholowe, wina, wódki, likiery.

(111) **187137** (220) 2004 11 30 (210) 288245
 (151) 2007 01 26 (441) 2005 03 07
 (732) AMBRA Spółka Akcyjna, Warszawa, PL.
 (540)



Kolor znaku: czarny, złoty, biały, zielony, bordowy
 (531) 24.1.20, 25.1.15, 26.1.4, 26.11.2, 26.11.5, 26.11.6, 27.5.1, 29.1.15
 (510), (511) **33** napoje alkoholowe, wina, wódki, likiery.

(111) **187138** (220) 2004 12 06 (210) 288483
 (151) 2007 03 02 (441) 2005 03 21
 (732) PRODUKCJA SURÓWEK GERWAZY OGÓRKIEWICZ, Kórnik, PL.
 (540)



Kolor znaku: żółty, czerwony, zielony, niebieski, biały
 (531) 2.1.15, 5.9.24, 25.1.15, 26.1.1, 29.1.15
 (510), (511) **29** surówki warzywne, surówki warzywno-owocowe, warzywa i owoce konserwowane i suszone.

(111) **187139** (220) 2004 12 06 (210) 288484
 (151) 2007 03 02 (441) 2005 03 21
 (732) PRODUKCJA SURÓWEK GERWAZY OGÓRKIEWICZ, Kórnik, PL.
 (540)

Świeże Surowki

Kolor znaku: żółty, czerwony, czarny
 (531) 5.9.17, 27.5.1, 29.1.1, 29.1.2
 (510), (511) **29** surówki warzywne, surówki warzywno-owocowe, warzywa i owoce konserwowane i suszone.

(111) **187140** (220) 2005 02 14 (210) 291042
 (151) 2007 03 09 (441) 2005 05 30
 (732) Dariusz Kosnowski, Warszawa, PL.
 (540) Impulsin
 (510), (511) **05** dietetyczny środek medyczny, leki dla ludzi, leki do celów weterynaryjnych.

(111) **187141** (220) 2005 02 15 (210) 291149
 (151) 2007 03 09 (441) 2005 05 30
 (732) BW BŁOCH WOŹNIAK Spółka jawna Mirosław Błoch, Jerzy Woźniak, Wrocław, PL.
 (540)



Kolor znaku: czarny, czerwony, żółty
 (531) 27.5.1, 29.1.12

(510), (511) **07** roboty kuchenne, miksery, zmywarki, sokowirówki, krajalnice, odkurzacze, **08** golarki, maszyny do golenia i strzyżenia, narzędzia i przyrządy ręcznie sterowane, **09** telewizory, videa, magnetowidy, radia, radia samochodowe, DVD, wieże, radiomagnetofony, odtwarzacze przenośne, żelazka, lokówki do włosów, **11** pralki, urządzenia do ogrzewania, wytwarzania pary, gotowania, pieczenia, chłodzenia, zamrażania, suszenia i wentylacji, **21** roboty kuchenne, wyciskarki do owoców, szczoteczki do zębów, pochłaniacze dymu, grile, frytkownice, patelnie, **35** zgrupowanie na rzecz osób trzecich różnych towarów pozwalające nabywcy wygodnie je oglądać i kupować w sklepach z wyrobami sprzętu AGD i RTV.

(111) **187142** (220) 2005 02 21 (210) 291396
 (151) 2007 03 14 (441) 2005 05 30
 (732) RESBUD Spółka Akcyjna, Rzeszów, PL.
 (540)



Kolor znaku: ciemnoniebieski
 (531) 24.15.2, 27.5.1, 29.1.4
 (510), (511) **06** konstrukcyjne materiały budowlane metalowe, **19** konstrukcyjne materiały budowlane niemetalowe.

(111) **187143** (220) 2005 02 21 (210) 291401
 (151) 2007 03 14 (441) 2005 05 30
 (732) „RADZI-GOL” HURT-DETAL ARTYKUŁY SPORTOWE Marcin Radziwon, Ostróda, PL.
 (540)



(531) 26.1.2, 27.5.1
 (510), (511) **25** odzież, obuwie, **28** artykuły sportowe i gimnastyczne nie ujęte w innych klasach, **35** usługi prowadzenia sprzedaży hurtowej i detalicznej odzieży, obuwia i artykułów sportowych i gimnastycznych.

(111) **187144** (220) 2005 03 08 (210) 292166
 (151) 2007 01 04 (441) 2005 06 13
 (732) Przedsiębiorstwo Wdrożeń i Zastosowań Biotechnologii i Inżynierii Genetycznej BIO-GEN Sp. z o.o., Opole, PL.
 (540)



(531) 27.1.1, 27.5.1
 (510), (511) **01** preparaty chemiczne stosowane w rolnictwie, stymulatory wzrostu i plonowania roślin, **05** preparaty farmaceutyczne i weterynaryjne, higieniczne, środki odkażające, dietetyczne środki użytku medycznego, preparaty do zwalczania szkodników, pestycydy i środki agrochemiczne, biopreparaty do utylizacji odpadów płynnych i stałych, do ochrony jezior, stawów i zbiorników wody pitnej, **31** produkty rolnicze, ogrodnicze, leśne oraz nasiona, pasze dla zwierząt i dodatki paszowe, **40** recykling odpadów, unieszkodliwianie odpadów, utylizacja ścieków, **42** praca badawczo-rozwojowe w dziedzinie nauk biologicznych, genetyki i środowiska naturalnego,

prace badawczo-rozwojowe w dziedzinie nauk leśnych, rolniczych i weterynaryjnych, **44** hodowla zwierząt, pijawek lekarskich i owadów dla celów medycznych.

(111) **187145** (220) 2005 03 11 (210) 292340
(151) 2007 03 06 (441) 2005 06 13

(732) Firma Konsultacyjno-Usługowa „KOMPAN” Krzysztof Kasica, Wyżnica, PL.

(540) BLUE & RED

(510), (511) **06** futryny do drzwi metalowe, klamki do drzwi metalowe, osprzęt do drzwi metalowy, płyty do drzwi metalowe, drzwi metalowe, kratownice metalowe, osprzęt do okien metalowy, ramy do okien metalowe, okna metalowe, okucia metalowe do okien, **19** drzwi niemetalowe, futryny drzwiowe niemetalowe, płyty drzwiowe niemetalowe, ramy okienne niemetalowe, okna niemetalowe.

(111) **187146** (220) 2005 03 16 (210) 292559
(151) 2006 12 21 (441) 2005 06 27

(732) ANANDA Sp. z o.o., Warszawa, PL.

(540) HINOKI

(510), (511) **03** kosmetyki, maseczki kosmetyczne, mleczka kosmetyczne, toniki kosmetyczne, preparaty kosmetyczne do kąpieli, kremy kosmetyczne, lotony do celów kosmetycznych, maści do celów kosmetycznych, mydła lecznicze, preparaty kosmetyczne do odchudzania, kosmetyki upiększające, sole do kąpieli, **05** żywność dietetyczna do celów leczniczych, środki zmniejszające apetyt do celów medycznych, dietetyczne napoje do celów medycznych, preparaty farmaceutyczne, kapsułki do celów farmaceutycznych, zioła lecznicze, odżywka ziołowa, napoje lecznicze, odżywcze dodatki do celów leczniczych, herbata ziołowa do celów medycznych, dietetyczna żywność przystosowana do celów medycznych, dietetyczne substancje do celów medycznych, kąpiele lecznicze, kompresy, maści do celów leczniczych, nalewki do celów leczniczych, plastry do celów farmaceutycznych, preparaty witaminowe, leki wzmacniające, lecznicze dodatki do żywności, herbata antyastmatyczna, antyseptyki, preparaty z mikroelementami, środki trawienne do celów farmaceutycznych, wyciągi do celów leczniczych, wywary do celów farmaceutycznych, zioła lecznicze, **32** dodatki do soków, napoje z dodatkiem soków owocowych, syropy do napojów, **44** aromaterapia, masaż, salony piękności, kosmetyka.

(111) **187147** (220) 2005 03 29 (210) 292974
(151) 2007 03 05 (441) 2005 07 11

(732) WATS Piasecki i Wspólnicy Sp. j., Mysłowice, PL.

(540)



Kolor znaku: niebieski

(531) 26.4.1, 27.5.1, 29.1.4

(510), (511) **03** dezodoranty, antyperspiranty, wody toaletowe, perfumy, olejki eteryczne, mydła, żele oraz płyny do mycia i kąpieli, balsamy i kremy do ciała i stóp, kosmetyki do opalania, kosmetyki koloryzujące (kolorowe), preparaty do koloryzacji włosów, szampony i płukanki do włosów, odżywki i balsamy do włosów, pianki do włosów, żele do włosów i środki do układania włosów, lakiery do włosów i lakiery koloryzujące, lakiery do włosów z dodatkiem brokatu, preparaty do pielęgnacji paznokci, preparaty kosmetyczne do rąk, pianki do golenia, płyny i balsamy po goleniu.

(111) **187148** (220) 2005 03 29 (210) 292995
(151) 2007 03 05 (441) 2005 07 11

(732) CALIFORNIA FITNESS POLSKA Sp. z o.o., Warszawa, PL.

(540)



Kolor znaku: niebieski, szary

(531) 5.5.3, 27.5.1, 29.1.12

(510), (511) **03** środki kosmetyczne poprawiające kondycję biologiczną skóry, włosów, środki medyczne do pielęgnacji włosów, skóry, zębów, perfumy, olejki eteryczne.

(111) **187149** (220) 2005 04 05 (210) 293350
(151) 2007 03 02 (441) 2005 07 11

(732) TKN-CONNECT Dymitr Bondarenko, Warszawa, PL.

(540)



(531) 24.17.5, 27.5.1

(510), (511) **09** akumulatory, sygnalizatory akustyczne, aparaty fotograficzne, automatyczne sekretarki, urządzenia, obwody drukowane, sprzęt peryferyjny do komputerów, przewody telefoniczne, dzwonki, instalacje elektryczne, głośniki, kamery, mikrofony, monitory, notesy elektroniczne, urządzenia do odtwarzania dźwięku, pamięci komputerowe, skanery, słuchawki telefoniczne, aparaty telefoniczne, telefony komórkowe, zestawy słuchawkowe do telefonów komórkowych, złącza elektryczne, zasilacze telefoniczne, futerały do telefonów komórkowych, etui na telefony komórkowe, **18** paski skórzane, pokrowce skórzane, saszetki, **35** zgrupowanie na rzecz osób trzecich różnych towarów pozwalających nabywcy wygodnie je oglądać i kupować w sklepie wielobranżowym z telefonami komórkowymi i akcesoriami do telefonów komórkowych.

(111) **187150** (220) 2005 04 05 (210) 293352
(151) 2007 03 02 (441) 2005 07 11

(732) TKN-CONNECT Dymitr Bondarenko, Warszawa, PL.

(540)



Kolor znaku: czarny, biały, bordowy

(531) 27.5.1, 29.1.1, 29.1.8

(510), (511) **09** akumulatory, sygnalizatory akustyczne, aparaty fotograficzne, automatyczne sekretarki, urządzenia, obwody drukowane, sprzęt peryferyjny do komputerów, przewody telefoniczne, dzwonki, instalacje elektryczne, głośniki, kamery, mikrofony, monitory, notesy elektroniczne, urządzenia do odtwarzania dźwięku, pamięci komputerowe, skanery, słuchawki telefoniczne, aparaty telefoniczne, telefony komórkowe, zestawy słuchawkowe do telefonów komórkowych, złącza elektryczne, zasilacze telefoniczne, futerały do telefonów komórkowych, etui na telefony komórkowe, **18** paski skórzane, pokrowce skórzane, saszetki, **35** zgrupowanie na rzecz osób trzecich różnych towarów pozwalających nabywcy wygodnie je oglądać i kupować w sklepie wielobranżowym z telefonami komórkowymi i akcesoriami do telefonów komórkowych.

(111) **187151** (220) 2005 04 06 (210) 293381
 (151) 2007 03 02 (441) 2006 08 21
 (732) Firma „TE” Ewa Filipkiewicz, Kraków, PL.
 (540)



Kolor znaku: brązowy
 (531) 2.1.1, 24.5.1, 27.5.1
 (510), (511) **43** usługi wynajmu pokoi gościnnych, usługi hotelowe.

(111) **187152** (220) 2004 08 03 (210) 307370
 (151) 2007 01 26 (441) 2006 05 02
 (732) INDYWIDUALNA PRAKTYKA STOMATOLOGICZNA Barbara
 Brejda, Szczecin, PL.
 (540) ABC DENT
 (510), (511) **44** usługi dentystyczne.

(111) **187153** (220) 2006 07 24 (210) 313527
 (151) 2007 01 12 (441) 2006 10 30
 (732) Mańk Joanna Katarzyna, Marki, PL.
 (540)



Kolor znaku: niebieski, zielony
 (531) 26.1.1, 26.7.1, 26.11.1, 26.13.1, 27.5.1, 29.1.12
 (510), (511) **36** ubezpieczenia, **42** usługi prawne.

(111) **187154** (220) 2001 01 02 (210) 229663
 (151) 2007 03 20
 (732) North Sails Group, LLC, Milford, US.
 (540)



(531) 26.1, 27.5
 (510), (511) **18** skóra i imitacje skóry, wyroby z tych materiałów, nie
 ujęte w innych klasach, skóry zwierzęce, skóry surowe, bagażniki
 i torby podróżne, parasolki, parasole (duże) i laski, bicze, uprząże
 i wyroby rymarskie, **22** liny, sznury, sieci, namioty, markizy, brezenty
 impregnowane, żagle, torby i torebki (nie ujęte w innych klasach),
 materiały napawające i uszczelniające (z wyjątkiem gum lub two-
 rzyw sztucznych), nie przerobione tekstylne materiały włókiennicze,
25 odzież, obuwie, nakrycia głowy, **28** gry i zabawki, artykuły sporto-
 we i gimnastyczne nie ujęte w innych klasach, ozdoby choinkowe.

(111) **187155** (220) 2001 01 02 (210) 229664
 (151) 2007 03 20
 (732) North Sails Group, LLC, Milford, US.
 (540) NS NORTH SAILS
 (510), (511) **18** skóra i imitacje skóry, wyroby z tych materiałów, nie
 ujęte w innych klasach, skóry zwierzęce, skóry surowe, bagażniki
 i torby podróżne, parasolki, parasole (duże) i laski, bicze, uprząże

i wyroby rymarskie, **22** liny, sznury, sieci, namioty, markizy, brezenty
 impregnowane, żagle, torby i torebki (nie ujęte w innych klasach),
 materiały napawające i uszczelniające (z wyjątkiem gum lub two-
 rzyw sztucznych), nie przerobione tekstylne materiały włókiennicze,
25 odzież, obuwie, nakrycia głowy, **28** gry i zabawki, artykuły sporto-
 we i gimnastyczne nie ujęte w innych klasach, ozdoby choinkowe.

(111) **187156** (220) 2002 02 25 (210) 246878
 (151) 2007 01 25 (441) 2002 08 26
 (732) Top-Trans-Sped, Jarosław Radosz, Koszalin, PL.
 (540)



Kolor znaku: niebieski, czerwony, granatowy
 (531) 27.5, 29.1
 (510), (511) **39** krajowe i międzynarodowe usługi przewozowe i spe-
 dycyjne towarów samochodami ciężarowymi.

(111) **187157** (220) 2002 06 03 (210) 251130
 (151) 2007 02 19 (441) 2002 12 16
 (732) Twentieth Century Fox Film Corporation, Los Angeles, US.
 (540) FOX

(510), (511) **09** filmy, nagrane taśmy video, kasety video, dyski video,
 DVD i VCD, nagrane taśmy audio, kasety audio, audio kompakt dyski,
 oprogramowanie komputerowe, oprogramowanie do gier kompute-
 rowych i video, kasety, cartridge i CD-ROMy z grami komputerowymi
 i video, kasety, cartridge i CD-ROMy z grami komputerowymi i video
 zaadaptowane do użytku z odbiornikami telewizyjnymi.

(111) **187158** (220) 2002 06 18 (210) 251717
 (151) 2006 12 29 (441) 2002 12 30
 (732) ROYAL EUROPA Sp. z o.o., Polkowice Dolne, PL.
 (540)



Kolor znaku: biały, granatowy
 (531) 24.9, 27.5, 29.1
 (510), (511) **19** elementy konstrukcyjne ścienne dla budownictwa
 z tworzyw, sztucznych prefabrykowane budynki z tworzyw sztucz-
 nych, **37** montaż elementów konstrukcyjnych ściennych dla budow-
 nictwa oraz prefabrykowanych budynków z tworzyw sztucznych.

(111) **187159** (220) 2002 06 18 (210) 251718
 (151) 2006 12 29 (441) 2002 12 30
 (732) ROYAL EUROPA Sp. z o.o., Polkowice Dolne, PL.
 (540)



Kolor znaku: biały, granatowy
 (531) 24.9, 27.5, 29.1
 (510), (511) **19** prefabrykowane domki gospodarcze i budynki z two-
 rzyw sztucznych, **37** montaż domków gospodarczych i budynków
 z tworzyw sztucznych.

(111) **187160** (220) 2002 06 18 (210) 251720
 (151) 2006 12 29 (441) 2002 12 30
 (732) ROYAL EUROPA Sp. z o.o., Polkowice Dolne, PL.
 (540)



Kolor znaku: biały, granatowy
 (531) 24.9, 27.5, 29.1

(510), (511) **19** okładziny wewnętrzne dla budownictwa z tworzyw sztucznych, **37** montaż okładzin wewnętrznych dla budownictwa z tworzyw sztucznych.

(111) **187161** (220) 2002 06 18 (210) 251721
 (151) 2006 12 29 (441) 2002 12 30
 (732) ROYAL EUROPA Sp. z o.o., Polkowice Dolne, PL.
 (540)



Kolor znaku: biały, granatowy
 (531) 24.9, 27.5, 29.1

(510), (511) **09** nośnik reklamy w postaci tablic z ruchomym obrazem z tworzyw sztucznych, **37** montaż nośników reklamy w postaci tablic z ruchomym obrazem.

(111) **187162** (220) 2002 06 18 (210) 251722
 (151) 2006 12 29 (441) 2002 12 30
 (732) ROYAL EUROPA Spółka z o.o., Polkowice Dolne, PL.
 (540)



Kolor znaku: biały, granatowy
 (531) 24.9, 27.5, 29.1

(510), (511) **19** elementy konstrukcyjne i moduły RBS do ekranów przeciwhałasowych i ogrodzeniowych z tworzyw sztucznych, ekran przeciwhałasowy i ogrodzeniowy RBS z tworzyw sztucznych, **37** montaż elementów konstrukcyjnych i modułów RBS oraz elementów przeciwhałasowych i ogrodzeniowych z tworzyw sztucznych.

(111) **187163** (220) 2002 06 18 (210) 251723
 (151) 2006 12 29 (441) 2002 12 30
 (732) ROYAL EUROPA Spółka z o.o., Polkowice Dolne, PL.
 (540)



Kolor znaku: grafitowy, niebieski, pomarańczowy
 (531) 24.9, 26.11, 27.5, 29.1

(510), (511) **19** elementy konstrukcyjne RBS do kontenerów i budynków teletechnicznych i z tworzyw sztucznych, prefabrykowane kontenery i budynki teletechniczne z tworzyw sztucznych, **37** montaż elementów konstrukcyjnych RBS oraz kontenerów i budynków teletechnicznych z tworzyw sztucznych.

(111) **187164** (220) 2002 12 04 (210) 258386
 (151) 2006 12 20 (441) 2003 06 16
 (732) MOKATE Spółka Akcyjna, Ustroń, PL.
 (540) HERBARIUM

(510), (511) **05** herbata lecznicza, herbata z ziół, zioła lecznicze, preparaty wspomagające leczenie, **30** herbata, **32** napoje bezalkoholowe, soki.

(111) **187165** (220) 2002 12 04 (210) 258387
 (151) 2006 12 20 (441) 2003 06 16
 (732) MOKATE Spółka Akcyjna, Ustroń, PL.
 (540) HERBAPRIM

(510), (511) **05** herbata lecznicza, herbata z ziół, zioła lecznicze, preparaty wspomagające leczenie, **30** herbata, **32** napoje bezalkoholowe, soki.

(111) **187166** (220) 2003 07 07 (210) 267092
 (151) 2007 01 03 (441) 2004 01 12

(732) Packing MAN Jerzy A. Skowroński, Warszawa, PL.
 (540)



(531) 27.5.17

(510), (511) **16** opakowania dla biżuterii, zegarków, drobnej galanterii metalowej, takiej jak gadżety, breloczki, spinki, mające postać etui, kaset, szkatulek, pojemników i pudełek wykonanych z tworzyw sztucznych, papieru, kartonu, **18** opakowania dla biżuterii, zegarków, drobnej galanterii metalowej, takiej jak gadżety, breloczki, spinki, mające postać etui, kaset, szkatulek, pojemników i pudełek wykonanych z weluru, skóry i materiałów skóropodobnych, **20** dekoracje ekspozycyjne stałe i ruchome, takie jak stojaki wystawiennicze, statywy, kasety, palety, popiersia do prezentacji biżuterii, **21** opakowania dla biżuterii, zegarków, drobnej galanterii metalowej, takiej jak gadżety, breloczki, spinki, mające postać etui, kaset, szkatulek, pojemników i pudełek wykonanych ze szkła.

(111) **187167** (220) 2003 09 03 (210) 269341
 (151) 2007 01 23 (441) 2004 03 08
 (732) PERUN Spółka Akcyjna, Warszawa, PL.
 (540)



Kolor znaku: czerwony, biały

(531) 2.1.25, 27.5.1, 29.1.1, 29.1.6

(510), (511) **06** zawory (inne niż części maszyn) metalowe, **07** reduktory ciśnienia, przecinarki (narzędzia), palniki gazowe (do spawania i cięcia), **37** palniki (konserwacja i naprawy), **42** projekty techniczne.

(111) **187168** (220) 2003 09 08 (210) 269556
 (151) 2007 01 29 (441) 2004 03 22
 (732) ZOO SAFARI Renata Rasmussen, Świerkocin, PL.
 (540) ZOO SAFARI

(510), (511) **06** znaczki metalowe, **16** chorągiewki papierowe, plakietki papierowe, fotografie zwierząt, przybory do pisania, **21** kubki ceramiczne do napojów, **28** pluszowe zabawki, pluszowe misie, **35** wynajmowanie powierzchni na cele reklamowe, reklamowanie innych firm na własnym terenie, usługi w zakresie prowadzenia reklamy dla osób trzecich, **43** podawanie potraw i napojów.

(111) **187169** (220) 2003 09 10 (210) 269646
 (151) 2007 03 16 (441) 2004 03 22
 (732) FUNDACJA JAZZ JAMBOREE, Warszawa, PL.
 (540)



(531) 27.5.1

(510), (511) **09** płyty, kasety, nośniki z nagraniami audio i video, **16** gazety, czasopisma, książki, katalogi, kalendarze, plakaty, afisze, **41** edukacja, nagrywanie filmów, organizowanie koncertów, festiwali, pokazy, usługi agencji artystycznej, usługi wydawnicze, **42** tworzenie i utrzymywanie stron internetowych dla osób trzecich.

(111) **187170** (220) 2003 11 20 (210) 272770
 (151) 2007 03 12 (441) 2004 04 19
 (732) „MLEKO” Sp. z o.o., Lipsko, PL.

(540)



Kolor znaku: ciemnoniebieski, granatowy, żółty, niebieski, zielony, ciemnoróżowy, czerwony, beżowo-żółty, biały, jasnoniebieski
(531) 5.5.18, 5.9.1, 5.13.25, 8.1.1, 8.3.8, 24.15.1, 26.2.1, 27.5.1, 29.1.15
(510), (511) **29** sery, nabiał.

(111) **187171** (220) 2003 11 20 (210) 272771
(151) 2007 03 12 (441) 2004 04 19
(732) „MLEKO” Sp. z o.o., Lipsko, PL.
(540)



Kolor znaku: zielony, ciemnozielony, żółty, niebieski, ciemnoróżowy, czerwony, beżowo-żółty, biały, jasnoniebieski, granatowy
(531) 5.5.18, 5.9.1, 5.13.25, 8.1.1, 8.3.8, 24.15.1, 26.2.1, 27.5.1, 29.1.15
(510), (511) **29** sery, nabiał.

(111) **187172** (220) 2003 11 20 (210) 272772
(151) 2007 03 12 (441) 2004 04 19
(732) „MLEKO” Sp. z o.o., Lipsko, PL.
(540)

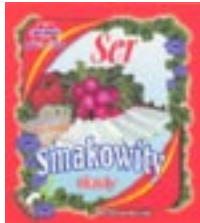

Kolor znaku: czerwony, jaskrawo-czerwony, żółty, niebieski, jasnoniebieski, zielony, ciemnoróżowy, beżowo-żółty, biały
(531) 5.5.18, 5.9.1, 5.13.25, 8.1.6, 8.3.8, 24.15.1, 26.2.1, 27.5.1, 29.1.15
(510), (511) **29** sery, nabiał.

(111) **187173** (220) 2003 11 20 (210) 272861
(151) 2007 03 15 (441) 2004 04 19
(732) „KAN” Spółka z o.o., Łódź, PL.
(540)



Kolor znaku: żółty, zielony, ciemnozielony, niebieski, biały, czerwony
(531) 25.5.5, 25.7.1, 26.4.2, 29.1.15
(510), (511) **25** odzież, nakrycia głowy, buty, szale, rękawiczki.

(111) **187174** (220) 2003 11 27 (210) 273188
(151) 2007 02 19 (441) 2004 04 19

(732) KOTNIZ Zdzisław Nietupski, Białystok - Zaścianki, PL.
(540)



Kolor znaku: czarny, czerwony, biały
(531) 26.1.2, 27.5.1, 29.1.1, 29.1.6, 29.1.8
(510), (511) **06** okucia metalowe, zbiorniki metalowe, konstrukcje aluminiowe, metalowe elementy wykończenia wnętrza w szczególności: drzwi, poręcze, barierki, białe, osłony, metalowe okucia drzwi, **11** kominki domowe, okapy kuchenne, **12** akcesoria i elementy łodzi: maszty, bomy, daszki, kosze, owiewniki, stopnie, podpory, relingi, drabinki, rolki, uchwyty, zawiasy, ruple, płetwy, jarzma, windy, odpływy, pachołki, zaczepy, uchwyty silnika, zbiorniki, wantowniki, **40** usługi w zakresie cięcia laserowego.

(111) **187175** (220) 2003 12 02 (210) 273376
(151) 2007 03 02 (441) 2004 04 19
(732) „OBORY W KOZIENICACH” Sp. z o.o., Koziennice, PL.
(540)



Kolor znaku: biały, niebieski
(531) 26.2.1, 27.5.1, 29.1.12
(510), (511) **30** śmietana, bita śmietana, galaretki jadalne, przecier jabłkowy, jogurt, kefir, kumys, miąższ owoców, napoje mleczne, napoje z przewagą mleka, napoje czekoladowe z mlekiem, napoje kawowe z mlekiem, napoje kakaowe z mlekiem, mleczne produkty, mleko, mleko zsiadłe, ser, serwatka, kleik spożywczy na bazie mleka, **35** dystrybucja i rozpowszechnianie materiałów reklamowych - próbek, druków, prospektów, broszur, organizowanie wystaw w celach handlowych lub reklamowych, pokazy towarów, promocja sprzedaży dla osób trzecich.

(111) **187176** (220) 2004 03 08 (210) 277418
(151) 2006 12 20 (441) 2004 06 14
(732) Beauty UK Ltd., Manchester, GB.
(540)



(531) 2.9.25, 27.5.1
(510), (511) **03** kosmetyki pielęgnacyjne, upiększające, czyszczące, kosmetyka kolorowa, preparaty do demakijażu, depilacji, golenia, makijażu, mycia, do pielęgnacji paznokci, depilatory, olejki eteryczne, zapachowe, do celów kosmetycznych i perfumeryjnych, farby do włosów, perfumy, puder, pomadki, mascara, maseczki i toniki kosmetyczne, **05** kosmetyki do celów innych niż upiększające, kosmetyki korygujące, korektory, **35** sprzedaż wymienionych towarów, reklama, zarządzanie działalnością, badanie rynku, pośrednictwo handlowe.

(111) **187177** (220) 2004 03 17 (210) 277889
(151) 2007 02 09 (441) 2004 06 28
(732) Fashion Group Sp. z o.o., Warszawa, PL.
(540)



(531) 27.5.1
(510), (511) **16** czasopisma o modzie, **35** działalność reklamowo-promocyjna.

(111) **187178** (220) 2004 03 22 (210) 278062
 (151) 2007 02 09 (441) 2004 06 28
 (732) „OBORY” Spółka z ograniczoną odpowiedzialnością,
 Kozienice, PL.
 (540)



Kolor znaku: biały, czerwony
 (531) 26.13.25, 27.5.1, 29.1.1, 29.1.6
 (510), (511) **29** jogurt, kefir, śmietana, **30** jogurt mrożony.

(111) **187179** (220) 2004 04 30 (210) 278235
 (151) 2007 01 18 (441) 2004 08 09
 (732) Dobrowolski Zbigniew, Zakopane, PL.
 (540)



Kolor znaku: czarny, niebieski
 (531) 26.11.2, 27.5.1, 29.1.4, 29.1.8
 (510), (511) **03** kosmetyki, **05** środki medyczne przeciw poceniu się, środki do odstraszenia owadów, środki bakteriobójcze, preparaty medyczne na porost włosów, **21** przybory kosmetyczne, **25** odzież z dzianiny, **30** kawa, herbata.

(111) **187180** (220) 2004 03 25 (210) 278325
 (151) 2006 12 27 (441) 2004 06 28
 (732) „Central Elektro” Andrzej Więzik, Kraków, PL.
 (540)



Kolor znaku: czerwony, niebieski, szary
 (531) 26.4.2, 27.5.1, 29.1.1, 29.1.4
 (510), (511) **09** urządzenia i przyrządy elektryczne i elektroniczne, pomiarowe, sygnalizacyjne, kontrolne, styczniki, przekaźniki, wyłączniki, przełączniki, elementy podświetlające do wyłączników, instalacje sygnalizacyjne, alarmowe, monitorujące, **35** zgrupowanie na rzecz osób trzecich towarów pozwalających nabywcy wygodnie je oglądać i kupować w sklepie lub hurtowni z artykułami branży przemysłowej, pomoc w prowadzeniu działalności gospodarczej, pomoc w zarządzaniu przedsiębiorstwem handlowym, promocja sprzedaży, powielanie dokumentów, pozyskiwanie informacji o działalności gospodarczej, agencja reklamowa, dystrybucja artykułów reklamowych, druków, broszur, prospektów, usługi agencji importowo-eksportowych i przedstawicielstw handlowych podmiotów zagranicznych, pośredniczenie w zawieraniu transakcji handlowych, **37** usługi serwisowe urządzeń elektrycznych, elektrotechnicznych i elektro-
 nicznych.

(111) **187181** (220) 2004 03 25 (210) 278326
 (151) 2006 12 27 (441) 2004 06 28
 (732) „Central Elektro” Andrzej Więzik, Kraków, PL.
 (540)



Kolor znaku: czerwony, niebieski, biały
 (531) 27.5.1, 29.1.1, 29.1.4
 (510), (511) **09** urządzenia i przyrządy elektryczne i elektroniczne, pomiarowe, sygnalizacyjne, kontrolne, styczniki, przekaźniki, wyłączniki, przełączniki, elementy podświetlające do wyłączników, instalacje sygnalizacyjne, alarmowe, monitorujące, **35** zgrupowanie na rzecz osób trzecich towarów pozwalających nabywcy wygodnie je

oglądać i kupować w sklepie lub hurtowni z artykułami branży przemysłowej, pomoc w prowadzeniu działalności gospodarczej, pomoc w zarządzaniu przedsiębiorstwem handlowym, promocja sprzedaży, powielanie dokumentów, pozyskiwanie informacji o działalności gospodarczej, agencja reklamowa, dystrybucja artykułów reklamowych, druków, broszur, prospektów, usługi agencji importowo-eksportowych i przedstawicielstw handlowych podmiotów zagranicznych, pośredniczenie w zawieraniu transakcji handlowych, **37** usługi serwisowe urządzeń elektrycznych, elektrotechnicznych i elektronicznych.

(111) **187182** (220) 2004 03 03 (210) 277136
 (151) 2007 01 02 (441) 2004 06 14
 (732) PHOENIX Pharma Polska Sp. z o.o., Warszawa, PL.
 (540)



Kolor znaku: biały, czerwony, granatowy
 (531) 2.9.14, 7.1.8, 26.1.1, 27.5.1, 29.1.12
 (510), (511) **16** etykiety i etykietki nie z materiałów tekstylnych, sztyldy z papieru lub kartonu, naklejki, nalepki, prospekty, ulotki reklamowe, druki i plakaty, **35** organizacja wystaw w celach marketingowych, dotyczących leków OTC sprzedawanych w aptekach bez recepty, dystrybucja wyrobów wymienionych w klasie 16, **41** opracowywanie i publikacja materiałów informacyjno-edukacyjnych dotyczących leków OTC.

(111) **187183** (220) 2004 03 03 (210) 277137
 (151) 2007 01 02 (441) 2004 06 14
 (732) PHOENIX Pharma Polska Sp. z o.o., Warszawa, PL.
 (540)



Kolor znaku: biały, czerwony, granatowy
 (531) 2.9.14, 7.1.8, 26.1.1, 26.4.2, 27.5.1, 29.1.12
 (510), (511) **16** etykiety i etykietki nie z materiałów tekstylnych, sztyldy z papieru lub kartonu, naklejki, nalepki, prospekty, ulotki reklamowe, druki i plakaty, **35** organizacja wystaw w celach marketingowych, dotyczących leków OTC sprzedawanych w aptekach bez recepty, dystrybucja wyrobów wymienionych w klasie 16, **41** opracowywanie i publikacja materiałów informacyjno-edukacyjnych dotyczących leków OTC.

(111) **187184** (220) 2004 03 26 (210) 278372
 (151) 2006 12 27 (441) 2004 06 28
 (732) Zakłady Przemysłu Odzieżowego „CORAGarwolin”
 Spółka Akcyjna, Garwolin, PL.
 (540)



(531) 26.4.1, 27.5.1
 (510), (511) **25** odzież, ubrania, odzież wierzchnia damska, męska i dziecięca, bielizna, galanteria odzieżowa, odzież sportowa, odzież gimnastyczna i sportowa, skarpety, rękawiczki, kostiumy kąpielowe, pidżamy, ubiory plażowe, koszule nocne, szlafroki, nakrycia głowy, obuwie, obuwie sportowe i plażowe, bandany na szyję.

(111) **187185** (220) 2004 04 02 (210) 278730
 (151) 2007 01 09 (441) 2004 07 12

(732) FIRMA HANDLOWA RZEPKA Wojciech Rzepka, Kraków, PL.
(540)



Kolor znaku: pomarańczowy, zielony

(531) 26.2.1, 27.5.1, 29.1.12

(510), (511) **12** amortyzatory, tarcze hamulcowe, klocki hamulcowe, części samochodowe, elementy zawieszenia.

(111) **187186** (220) 2004 04 06 (210) 278947

(151) 2007 01 09 (441) 2004 07 12

(732) KOMANDOR S.A., Radom, PL.

(540)



Kolor znaku: czarny, biały, niebieski, czerwony

(531) 1.5.1, 26.4.4, 27.5.1, 29.1.14

(510), (511) **06** metalowe: drzwi przesuwne i składane, panele przesuwne, akcesoria do drzwi i paneli przesuwanych, metalowy osprzęt do mebli, **19** drzwi przesuwne i składane, panele przesuwne, akcesoria do drzwi i paneli przesuwanych, **20** meble, niemetalowy osprzęt do mebli, półki meblowe, lustra, zabudowy wnętrza szaf.

(111) **187187** (220) 2004 04 14 (210) 279253

(151) 2007 03 13 (441) 2004 07 26

(732) COMBAT 56 & SURVIVAL Arkadiusz Kups, Piaseczno, PL.

(540)



Kolor znaku: jasnoniebiesko-popielaty, czerwony, biały, czarny

(531) 23.1.1, 26.3.1, 27.5.1, 29.1.12

(510), (511) **35** dystrybucja i rozpowszechnianie materiałów reklamowych jak próbek, druków, prospektów, broszur, ekspertyzy w działalności gospodarczej, organizowanie targów w celach handlowych i reklamowych, reklama za pośrednictwem sieci komputerowych, **41** kształcenie praktyczne w formie pokazów, kultura fizyczna, nauczanie, rozrywka, **45** agencje detektywistyczne, agencje ochrony nocnej, doradztwo w sprawach bezpieczeństwa, eskorta jako ochrona osobista, ochrona osobista.

(111) **187188** (220) 2004 06 09 (210) 281826

(151) 2007 02 21 (441) 2004 09 20

(732) PROVIMI - ROLIMPEX S.A., Warszawa, PL.

(540)



Kolor znaku: biały, zielony

(531) 1.5.1, 9.1.10, 27.5.1, 29.1.3, 29.1.6

(510), (511) **04** oleje roślinne do celów technicznych, **05** ziola lecznicze, **29** oleje i tłuszcze jadalne, warzywa suszone i przetworzone,

owoce suszone i przetworzone, susze ziemniaczane, **30** melasa, przyprawy, mąka ziemniaczana do celów spożywczych, produkty żywnościowe ze skrobi, ryż, **31** ziemniaki jadalne i sadzeniaki, owoce świeże, warzywa świeże, zioła, zboża nieprzetworzone, produkty uboczne w procesie obróbki ziaren zbóż na pasze dla zwierząt, wyśładki jako dodatki do pasz, surowce browarniane, jęczmień, chmiel i słód, nasiona, także siewne, paszowe i oleiste, pokarm dla zwierząt, ptaków i ryb, premiksy mineralno-witaminowe, superkoncentraty, koncentraty paszowe, mieszanki paszowe pełnoporcjowe, dodatki paszowe dla zwierząt, ptaków i ryb, siano, ryż nieprzetworzony, **39** transport samochodowy z wyjątkiem przewozu osób, magazynowanie, składowanie, przechowywanie, pakowanie towarów.

(111) **187189** (220) 2004 07 07 (210) 282853

(151) 2007 01 22 (441) 2004 10 18

(732) „PAYS-TEX” Sp. z o.o., Tuszyn, PL.

(540)



Kolor znaku: czarny, czerwony i jego odcienie, jasnoszary

(531) 26.1.2, 26.11.1, 27.5.1, 29.1.12

(510), (511) **24** wyroby włókiennicze i tekstylia nie ujęte w innych klasach, **25** odzież, bielizna osobista, obuwie, nakrycia głowy.

(111) **187190** (220) 2004 07 09 (210) 282961

(151) 2006 12 28 (441) 2004 10 18

(732) Centralny Instytut Ochrony Pracy - Państwowy Instytut Badawczy, Warszawa, PL.

(540)



(531) 26.4.1, 26.5.1, 27.5.1

(510), (511) **42** analizy i ekspertyzy techniczne, ocena i certyfikacja materiałów i wyrobów, kontrola jakości.

(111) **187191** (220) 2004 07 13 (210) 283175

(151) 2006 12 28 (441) 2004 10 18

(732) Edward Jan Trzeciak, Łódź, PL.

(540)



Kolor znaku: żółty, brązowy, czarny

(531) 5.5.19, 26.4.1, 27.5.1, 29.1.2

(510), (511) **03** kosmetyki, **05** preparaty i substancje farmaceutyczne, włączając wyciągi i destylaty lecznicze, środki ściągające, przeciwzapalne, bakteriobójcze, grzybobójcze, miejscowo tamujące krew, przyspieszające ziarninowanie, przeciwobrzękowe, przeciwbólowe, antyalergiczne, łagodząco - kojące, środki do pielęgnacji skóry, środki sanitarne stosowane w lecznictwie i higienie osobistej, preparaty weterynaryjne.

(111) **187192** (220) 2004 07 23 (210) 283608

(151) 2007 03 06 (441) 2004 11 02

(732) WYDAWNICTWO BAUER Spółka z ograniczoną odpowiedzialnością, Spółka komandytowa, Warszawa, PL.

(540)



(531) 24.17.1, 24.17.2, 27.5.1

(510), (511) **35** dystrybucja materiałów reklamowych, uaktualnianie materiałów reklamowych, rozpowszechnianie materiałów reklamowych, próbek, ulotek, prospektów, druków i broszur, rozpowszechnianie ogłoszeń reklamowych, reklama za pośrednictwem sieci komputerowej, publikowanie tekstów reklamowych, reklamy, reklamy prasowe, reklamy radiowe i telewizyjne, reklamy logosowe polegające na świadczeniu usług w zakresie reklamy produktów / obiektów multimedialnych przeznaczonych do telefonów komórkowych i Internetu, reklamy usług SMS Premium polegające na świadczeniu usług w zakresie reklamy dotyczącej przesyłania krótkich wiadomości tekstowych (SMS) o podwyższonej płatności, reklamy usług MMS Premium polegające na świadczeniu usług w zakresie reklamy dotyczącej przesyłania wiadomości multimedialnych (MMS) o podwyższonej płatności, **38** przesyłanie informacji, przesyłanie informacji tekstowej i obrazowej przy pomocy komputera, telefonia komórkowa, usługi logosowo / dzwinkowo / dźwiękowe polegające na świadczeniu usług w zakresie dystrybucji obiektów multimedialnych: logosów, dzwinków, dźwięków, przeznaczonych do telefonów komórkowych i Internetu, usługi SMS Premium polegające na świadczeniu usług w zakresie przesyłania krótkich wiadomości tekstowych (SMS) o podwyższonej płatności, usługi MMS Premium polegające na świadczeniu usług w zakresie przesyłania wiadomości multimedialnych (MMS) o podwyższonej płatności, **41** fotoreportaże, organizowanie imprez rozrywkowych, konkursów i plebiscytów, organizowanie wystaw z dziedziny kultury lub edukacji, organizowanie spektakli, mikro-wydawnictwa, publikowanie książek, gazet, czasopism i periodyków, publikowanie tekstów inne niż reklamowe, publikacja elektroniczna on-line książek i periodyków, programy rozrywkowe radiowe i telewizyjne, montaż programów radiowych i telewizyjnych.

(111) **187193** (220) 2004 07 23 (210) 283610
 (151) 2007 03 06 (441) 2004 11 02
 (732) WYDAWNICTWO BAUER Spółka z ograniczoną odpowiedzialnością, Spółka komandytowa, Warszawa, PL.
 (540)



(531) 26.1.4, 27.5.1

(510), (511) **35** dystrybucja materiałów reklamowych, uaktualnianie materiałów reklamowych, rozpowszechnianie materiałów reklamowych, próbek, ulotek, prospektów, druków i broszur, rozpowszechnianie ogłoszeń reklamowych, reklama za pośrednictwem sieci komputerowej, publikowanie tekstów reklamowych, reklamy, reklamy prasowe, reklamy radiowe i telewizyjne, reklamy logosowe polegające na świadczeniu usług w zakresie reklamy produktów / obiektów multimedialnych przeznaczonych do telefonów komórkowych i Internetu, reklamy usług SMS Premium polegające na świadczeniu usług w zakresie reklamy dotyczącej przesyłania krótkich wiadomości tekstowych (SMS) o podwyższonej płatności, reklamy usług MMS Premium polegające na świadczeniu usług w zakresie reklamy dotyczącej przesyłania wiadomości multimedialnych (MMS) o podwyższonej płatności, **38** przesyłanie informacji, przesyłanie informacji tekstowej i obrazowej przy pomocy komputera, telefonia komórkowa, usługi logosowo / dzwinkowo / dźwiękowe polegające na świadczeniu usług w zakresie dystrybucji obiektów multimedialnych: logosów, dzwinków, dźwięków, przeznaczonych do telefonów komórkowych i Internetu, usługi SMS Premium polegające na świadczeniu usług w zakresie przesyłania krótkich wiadomości tekstowych (SMS) o podwyższonej płatności, usługi MMS Premium polegające na świadczeniu usług w zakresie przesyłania wiadomości multimedialnych (MMS) o podwyższonej płatności, **41** fotoreportaże, organizowanie imprez rozrywkowych, konkursów i plebiscytów,

organizowanie wystaw z dziedziny kultury lub edukacji, organizowanie spektakli, mikro-wydawnictwa, publikowanie książek, gazet, czasopism i periodyków, publikowanie tekstów inne niż reklamowe, publikacja elektroniczna on-line książek i periodyków, programy rozrywkowe radiowe i telewizyjne, montaż programów radiowych i telewizyjnych.

(111) **187194** (220) 2004 07 29 (210) 283822
 (151) 2007 03 02 (441) 2004 11 02
 (732) „MARCELLO” Firma Jubilerska Marcin Janicki, Łódź, PL.
 (540)



Kolor znaku: ciemnoniebieski

(531) 17.2.1, 27.5.1, 29.1.4

(510), (511) **14** biżuteria z metali szlachetnych (obrączki, pierścionki, bransoletki, kolie, łańcuszki, kolczyki, broszki i wisioriki), tace do użytku domowego z metali szlachetnych, **35** prowadzenie sklepu jubilerskiego z wyrobami z metali szlachetnych i kamieni szlachetnych naturalnych i syntetycznych, zegarami i zegarkami elektrycznymi, **36** wycena biżuterii i kamieni szlachetnych, **40** wytwarzanie, przeróbka i naprawa biżuterii, grawerowanie, pozłacanie, posrebrzanie, platerowanie i galwanizacja materiałów, szlifowanie kamieni szlachetnych.

(111) **187195** (220) 2004 08 05 (210) 284073
 (151) 2007 01 10 (441) 2004 11 15
 (732) JOHN RICH & SONS INVESTMENT HOLDING COMPANY, Wilmington, US.
 (540)



(531) 24.17.1, 27.5.1

(510), (511) **25** odzież, obuwie, nakrycia głowy, sportowe męskie i damskie ubiory, obuwie i nakrycia głowy, męska i damska odzież wierzchnia, męskie i damskie buty, czapki, kapelusze, wyroby pończosznicze, wyroby bielizniarskie i paski.

(111) **187196** (220) 2004 08 06 (210) 284125
 (151) 2007 01 30 (441) 2004 11 15
 (732) „ARKA” Artur Lewicki, Piaseczno, PL.
 (540)



Kolor znaku: czerwony, czarny

(531) 27.5.1, 29.1.12

(510), (511) **43** restauracje, kawiarnie, kafeterie, stołówki, usługi barowe, snack-bary, catering (żywność i napoje), wynajmowanie sal na posiedzenia, wypożyczanie krzeseł, stołów, bielizny stołowej i szklanej zastawy stołowej, wypożyczanie namiotów i konstrukcji przenośnych, przeznaczonych do przygotowywania żywności lub napojów do konsumpcji.

(111) **187197** (220) 2004 08 11 (210) 284241
 (151) 2007 02 09 (441) 2004 11 15
 (732) Polska Telefonia Cyfrowa Spółka z o.o., Warszawa, PL.
 (540)



Kolor znaku: czerwony, czarny

(531) 4.5.3, 26.15.1, 29.1.1, 29.1.8

(510), (511) **09** aparaty telefoniczne, przewody i słuchawki telefoniczne, telefony komórkowe, zestawy głośno mówiące, anteny i baterie do tych telefonów, ładowarki, obudowy kolorowe, zestawy słuchawkowe, karty PCMCIA, obudowy, uchwyty i pokrowce do telefonów komórkowych, karty telefoniczne do automatów, karty telefoniczne do telefonów komórkowych, karty sim, urządzenia do przetwarzania informacji, urządzenia współpracujące z komputerami w zakresie przekazywania dźwięku i obrazu, czyste i zapisane magnetyczne nośniki danych, audio i video, **35** usługi w zakresie reklamy, organizacja kampanii reklamowych, wynajem i sprzedaż miejsca i czasu na reklamy, usługi w zakresie dystrybucji i doręczania prospektów reklamowych, ofert sprzedaży i próbek reklamowych, również za pośrednictwem sieci teleinformatycznych - Internetu, pośrednictwo w sprzedaży towarów za pośrednictwem internetu, usługi polegające na rejestrowaniu, kompilacji, systematyzacji pisemnych informacji, dostarczanie pakietów informacji, tekstów reklamowych dostosowanych do indywidualnych wymagań odbiorcy, usługi udzielania informacji o działalności gospodarczej i handlowej, oferowanie sprzedaży usług w zakresie rozrywki, turystyki, organizacji podróży, usługi świadczone w systemie on-line w zakresie kupna i sprzedaży, sprzedaży aukcyjnej i promocyjnej towarów i usług, usługi w zakresie umożliwiania wymiany informacji i konwersacji w zakresie działalności gospodarczej i reklamy w czasie realnym za pośrednictwem sieci teleinformatycznych Internet i telefonów komórkowych, **36** usługi w zakresie pośrednictwa w zawieraniu umów ubezpieczeniowych, umów kredytowych za pośrednictwem telefonu i sieci teleinformatycznych internet, sprawdzanie stanu konta za pośrednictwem telefonu i sieci teleinformatycznych internet, **38** usługi świadczone przez operatora sieci telefonii komórkowej w zakresie obsługi połączeń abonentów telefonii komórkowej, usługi przekazywania głosu i obrazu w systemie przekazu fonicznego i cyfrowego, usługi teleksowe i telefaksowe, usługi w zakresie zbierania i przekazywania informacji, przesyłanie informacji tekstowej i obrazowej za pośrednictwem komputerów i sieci informatycznych, przekazywanie danych przy pomocy terminali komputerowych, przesyłanie wiadomości, danych, głosu i obrazu za pomocą przekazu satelitarne-go, usługi przekazywania poczty elektronicznej za pośrednictwem sieci telefonii komórkowej i telefonów komórkowych, udostępnianie połączeń z sieciami informatycznymi, wypożyczanie urządzeń służących do przekazywania głosu, obrazu i danych za pomocą telefonii analogowej, cyfrowej, satelitarnej, udostępnianie stron internetowych za pośrednictwem telefonii komórkowej bezpośrednio na wyświetlaczu aparatu telefonicznego, usługi w zakresie umożliwiania wymiany informacji i konwersacji w czasie realnym za pośrednictwem sieci teleinformatycznych internet i telefonów komórkowych, zbieranie i przekazywanie informacji, przekazywanie informacji lokalnej dotyczącej obszaru na którym znajduje się odbiorca zgodnie z indywidualnymi wymaganiami, przekazywanie za pośrednictwem sieci telefonicznych i internetu usług polegających na rejestrowaniu, kompilacji, systematyzacji pisemnych informacji, **39** udzielanie informacji telefonicznych w zakresie turystyki i organizacji podróży, **41** usługi nauczania i rozrywki prowadzone za pośrednictwem sieci teleinformatycznych internet i telefonów komórkowych, organizowanie konkursów edukacyjnych i rozrywkowych, organizacja gier rozrywkowych, przeprowadzanie plebiscytów, udzielanie informacji telefonicznych w zakresie rozrywki.

(111) **187198** (220) 2004 08 20 (210) 284568
 (151) 2007 04 12 (441) 2004 11 29
 (732) JC AUTO Spółka Akcyjna, Warszawa, PL.
 (540)



Kolor znaku: czerwony, biały
 (531) 26.4.1, 26.4.3, 27.5.1, 29.1.2
 (510), (511) **07** świece zapłonowe do silników spalinowych, **35** zgrupowanie na rzecz osób trzecich różnych towarów pozwalające na-

bywcy wygodnie kupować za pomocą Internetu oraz w hurtowniach i sklepach z częściami i akcesoriami do pojazdów samochodowych.

(111) **187199** (220) 2004 08 20 (210) 284570
 (151) 2007 04 12 (441) 2004 11 29
 (732) JC AUTO Spółka Akcyjna, Warszawa, PL.
 (540)



Kolor znaku: zielony, czarny
 (531) 26.3.1, 27.5.1, 29.1.3, 29.1.8
 (510), (511) **35** zgrupowanie na rzecz osób trzecich różnych towarów pozwalające nabywcy wygodnie kupować za pomocą Internetu oraz w hurtowniach i sklepach z częściami i akcesoriami do pojazdów samochodowych.

(111) **187200** (220) 2004 09 08 (210) 285186
 (151) 2007 03 12 (441) 2004 12 13
 (732) Zakład Produkcyjno-Handlowy „IZOMER” Józef Kolasa, Czołowo, PL.
 (540)



Kolor znaku: niebieski
 (531) 27.5.1, 29.1.4
 (510), (511) **16** opakowania foliowe, kontenery elastyczne jako opakowania zbiorcze z folii z tworzyw sztucznych, worki foliowe.

(111) **187201** (220) 1998 11 02 (210) 193768
 (151) 2007 02 14
 (732) G+J Gruner+Jahr Polska Spółka z o.o. & Co. Spółka Komandytowa, Warszawa, PL.
 (540) BIZZ
 (510), (511) **09** nagrane dyskiety, dyski optyczne, taśmy magnetyczne audio i audio-video, filmy, programy komputerowe, **16** dzienniki, czasopisma, książki, fotografie, papeteria, artykuły biurowe, **35** prenumerata prasy, **39** dystrybucja czasopism i gazet, **41** organizowanie konkursów z wyjątkiem edukacyjnych, publikowanie tekstów innych niż reklamowe.

(111) **187202** (220) 2001 08 30 (210) 240222
 (151) 2007 01 22 (441) 2002 03 11
 (732) GRUPA ŻYWIEC Spółka Akcyjna, Żywiec, PL.
 (540)



Kolor znaku: złoty, czerwony, czarny, żółty, biały, beżowy, różowy
 (531) 2.1, 9.1, 26.1, 27.5, 29.1
 (510), (511) **06** puszki metalowe do napojów, **16** podkładki pod szklanki z papieru lub z tektury, plakaty, tablice reklamowe z papieru lub z tektury, **21** wyroby szklane, porcelanowe i ceramiczne nie ujęte w innych klasach, włączając szklanki, kufle i kieliszki, **25** odzież i nakrycia głowy, włączając t-shirty, czapki i daszki przeciwsłoneczne, **32** piwo.

(111) **187203** (220) 2002 06 07 (210) 251305
 (151) 2007 03 07 (441) 2002 12 16
 (732) HIGH-VID Spółka z o.o., Warszawa, PL.
 (540)



(531) 24.17.17, 27.5.1
 (510), (511) **42** usługi komputerowe zawarte w kl. 42.

(111) **187204** (220) 2003 02 17 (210) 261099
 (151) 2007 01 10 (441) 2003 08 25
 (732) Przedsiębiorstwo Produkcyjno-Handlowo-Usługowe „AMY”
 Anna Majcherczyk, Dąbrowa Górnicza, PL.
 (540) amy

(510), (511) **20** meble, w tym meble metalowe, materace, poduszki, wałki, zagłówki, podłokietniki, podnóżki, **24** nakrycia i narzuty na łóżka, stoły, fotele, krzesła, koce, kołdry, pledy, śpiwory, tekstylne produkty finalne, bielizna pościelowa, poszwy, poszewki i pokrowce na materace, poduszki, wałki, zagłówki, pokrowce ochronne na meble, tkaniny obiciowe i okładziny do mebli z materiałów tekstylnych i z tworzyw sztucznych, zasłony i moskitiery z surowców włókienniczych i tworzyw sztucznych, **37** montaż i komplectacja z gotowych elementów mebli i ich wyposażenia, zabawek i innych artykułów przemysłowych dla dzieci na zamówienie dla osób trzecich, **40** usługi w zakresie kroju i szycia.

(111) **187205** (220) 2003 02 21 (210) 261309
 (151) 2007 01 29 (441) 2003 08 25
 (732) Prabucka, Zamencka, Kwilecki „Agencja Reklamowa DEVA”
 Spółka Jawna, Warszawa, PL.
 (540)



Kolor znaku: biały, czerwony, czarny, granatowy, żółty
 (531) 1.1.5, 27.5.5, 29.1.14

(510), (511) **16** gazety, czasopisma, kalendarze, plakaty, karty pocztowe, **35** reklama i działalność informacyjna, badanie opinii, **38** produkcja i rozpowszechnianie programów radiowych i telewizyjnych, **41** produkcja filmów, w tym również na taśmach wideo, organizowanie i prowadzenie konferencji, kongresów, seminariów, sympozjów i zjazdów, organizowanie konkursów edukacyjnych, organizowanie wystaw w celach kulturalnych i edukacyjnych.

(111) **187206** (220) 2003 04 17 (210) 263718
 (151) 2007 02 21 (441) 2003 10 20
 (732) SEMMELROCK STEIN + DESIGN Kostka Brukowa
 Spółka z ograniczoną odpowiedzialnością, Kołbiel, PL.
 (540) City Top Decor
 (510), (511) **19** materiały budowlane niemetalowe, kostka brukowa, **37** usługi budowlane, usługi w zakresie układania kostki brukowej.

(111) **187207** (220) 2003 04 17 (210) 263719
 (151) 2007 02 21 (441) 2003 10 20
 (732) SEMMELROCK STEIN + DESIGN Kostka Brukowa
 Spółka z ograniczoną odpowiedzialnością, Kołbiel, PL.
 (540) Semmelrock - Top Decor
 (510), (511) **19** materiały budowlane niemetalowe, kostka brukowa, **37** usługi budowlane, usługi w zakresie układania kostki brukowej.

(111) **187208** (220) 2003 04 17 (210) 263720
 (151) 2007 02 21 (441) 2003 10 20

(732) SEMMELROCK STEIN + DESIGN Kostka Brukowa
 Spółka z ograniczoną odpowiedzialnością, Kołbiel, PL.
 (540) Semmelrock - Vario
 (510), (511) **19** kostka brukowa, **37** usługi w zakresie układania kostki brukowej.

(111) **187209** (220) 2003 04 17 (210) 263721
 (151) 2007 02 21 (441) 2003 10 20
 (732) SEMMELROCK STEIN + DESIGN Kostka Brukowa
 Spółka z ograniczoną odpowiedzialnością, Kołbiel, PL.
 (540)



Kolor znaku: niebieski cieniowany, czarny

(531) 27.5.5, 29.1.12
 (510), (511) **19** materiały budowlane niemetalowe, kostka brukowa, **37** usługi budowlane, usługi w zakresie układania kostki brukowej.

(111) **187210** (220) 2003 04 17 (210) 263722
 (151) 2007 02 21 (441) 2003 10 20
 (732) SEMMELROCK STEIN + DESIGN Kostka Brukowa
 Spółka z ograniczoną odpowiedzialnością, Kołbiel, PL.
 (540)



Kolor znaku: niebieski, czarny

(531) 27.5.5, 29.1.12
 (510), (511) **19** materiały budowlane niemetalowe, kostka brukowa, **37** usługi budowlane, usługi w zakresie układania kostki brukowej.

(111) **187211** (220) 2003 04 17 (210) 263725
 (151) 2007 02 21 (441) 2003 10 20
 (732) SEMMELROCK STEIN + DESIGN Kostka Brukowa
 Spółka z ograniczoną odpowiedzialnością, Kołbiel, PL.
 (540)



Kolor znaku: beżowy, biały

(531) 27.5.5, 29.1.11
 (510), (511) **19** materiały budowlane niemetalowe, kostka brukowa, **37** usługi budowlane, usługi w zakresie układania kostki brukowej.

(111) **187212** (220) 2003 04 17 (210) 263727
 (151) 2007 02 21 (441) 2003 10 20
 (732) SEMMELROCK STEIN + DESIGN Kostka Brukowa
 Spółka z ograniczoną odpowiedzialnością, Kołbiel, PL.
 (540)



Kolor znaku: szary, niebieski

(531) 27.5.5, 29.1.12
 (510), (511) **19** materiały budowlane niemetalowe, kostka brukowa, **37** usługi budowlane, usługi w zakresie układania kostki brukowej.

(111) **187213** (220) 2003 04 17 (210) 263728
 (151) 2007 02 21 (441) 2003 10 20
 (732) SEMMELROCK STEIN + DESIGN Kostka Brukowa
 Spółka z ograniczoną odpowiedzialnością, Kołbiel, PL.

(540)

SONNBLICK

Kolor znaku: żółty, czarny

(531) 27.5.5, 29.1.12

(510), (511) **19** materiały budowlane niemetalowe, kostka brukowa, **37** usługi budowlane, usługi w zakresie układania kostki brukowej.(111) **187214** (220) 2003 05 12 (210) 264673

(151) 2007 03 02 (441) 2003 11 17

(732) Muzeum Żup Krakowskich Wieliczka, Wieliczka, PL.

(540)



(531) 2.1.2, 5.13.1, 14.7.1, 27.5.1

(510), (511) **16** papiery do pisania i nadruku, wydawnictwa muzealne, fotografie dokumentacyjne, **39** gromadzenie, magazynowanie, konserwacja, inwentaryzacja urzędów, zabytków kultury materialnej, techniki kopalnianej, stanowisk geologii złóż, archeologii i sztuki górnictwa solnego, **41** organizowanie sesji, konferencji, wystaw czasowych i objazdowych, szkolenia muzealników, usługi oświatowo-upowszechnieniowe, publikowanie inwentarzy, katalogów, wyników badań z ekspedycji i wykopalisk, prac naukowych, dokumentów i filmów, wydawnictw muzealnych, udostępnianie muzealiów i stanowisk archeologicznych, pokazy technik i obrzędów górniczych, związanych z eksploatacją, warzeniem i wykorzystywaniem soli, **42** badania naukowe, opracowywanie inwentaryzacji i dokumentacji naukowo-technicznej, zabytków.

(111) **187215** (220) 2003 05 23 (210) 265252

(151) 2007 01 15 (441) 2003 12 01

(732) Grupa Żywiec S.A., Żywiec, PL.

(540) Żywiec jest jeden

(510), (511) **16** materiały reklamowe i promocyjne z papieru lub z tektury lub w formie materiałów piśmiennych, publikacje o treści reklamowej i promocyjnej, reklamowe materiały drukowane, plakaty, **20** bilboardy reklamowe z winylu, **21** wyroby szklane, porcelanowe i ceramiczne nie ujęte w innych klasach, **25** odzież, nakrycia głowy, włączając daszki przeciwsłoneczne, **35** organizowanie imprez w celach promocyjnych i handlowych, informacja o imprezach promocyjnych i handlowych, **41** organizowanie imprez rozrywkowych w formie konkursów, zawodów i festynów, imprezysportowe i kulturalne, informacja o w /w imprezach.

(111) **187216** (220) 2003 05 23 (210) 265253

(151) 2007 02 01 (441) 2003 12 01

(732) Grupa Żywiec S.A., Żywiec, PL.

(540) Nasza pasja. Twój Żywiec

(510), (511) **16** materiały reklamowe i promocyjne z papieru lub z tektury lub w formie materiałów piśmiennych, publikacje o treści reklamowej i promocyjnej, reklamowe materiały drukowane, plakaty, **20** bilboardy reklamowe z winylu, **21** wyroby szklane, porcelanowe i ceramiczne nie ujęte w innych klasach, **25** odzież, nakrycia głowy, włączając daszki przeciwsłoneczne, **35** organizowanie imprez w celach promocyjnych i handlowych, informacja o imprezach promocyjnych i handlowych, **41** organizowanie imprez rozrywkowych w formie konkursów, zawodów i festynów, imprezysportowe i kulturalne, informacja o w /w imprezach.

(111) **187217** (220) 2003 07 07 (210) 267088

(151) 2006 12 28 (441) 2004 01 12

(732) Jacek Lichota, Warszawa, PL.

(540)

interstrada

Kolor znaku: granatowy, morski

(531) 27.5.17, 29.1.4

(510), (511) **38** usługi telefoniczne, poczta elektroniczna, połączenia telefoniczne, **42** tworzenie i utrzymanie stron internetowych dla osób trzecich.(111) **187218** (220) 2003 08 01 (210) 268113

(151) 2007 01 05 (441) 2004 02 09

(732) "e€STRICOMP PROJECT" Spółka z o.o., Warszawa, PL.

(540)



Kolor znaku: granatowy, czerwony

(531) 1.13.5, 26.1.2, 27.1.1, 27.5.1, 29.1.12

(510), (511) **35** badania opinii publicznej, pozyskiwanie danych do komputerowych baz danych oraz ich udostępnianie osobom trzecim, reklama w tym za pośrednictwem sieci komputerowej, wynajmowanie powierzchni na cele reklamowe, zarządzanie zbiorami informatycznymi, doradztwo w zakresie prowadzenia działalności gospodarczej, pośrednictwo w zawieraniu transakcji handlowych, zarządzanie holdingami, **36** agencje mieszkaniowe, administrowanie i zarządzanie nieruchomościami, sporządzanie dokumentacji i raportów związanych z obsługą administrowanych nieruchomości, wynajmowanie mieszkań, pomieszczeń biurowych, nieruchomości, sporządzanie umów, doradztwo w sprawach nieruchomości, rejestracja i realizacja zgłoszeń od najemców, monitorowanie zleconych prac, sporządzanie raportów z wykonywanych zadań na każdym etapie ich realizacji, przechowywanie danych w systemie komputerowym i udostępnianie zainteresowanym najemcom, promowanie i rozpowszechnianie informacji przydatnych najemcom nieruchomości, komputerowe i telefoniczne udzielanie informacji i porad z zakresu administrowania nieruchomościami, 24-godzinna komunikacja pomiędzy zarządcą nieruchomości a najemcami, **38** komputerowe przesyłanie informacji tekstowej i obrazowej, poczta elektroniczna, administrowanie sieciami telekomunikacyjnymi, konsultacje w dziedzinie telekomunikacji, **42** administrowanie sieciami komputerowymi, tworzenie i utrzymywanie stron internetowych, projektowanie systemów komputerowych, konwersja danych lub dokumentów na formę elektroniczną, konsultacje informatyczne.

(111) **187219** (220) 2003 09 05 (210) 269512

(151) 2007 01 18 (441) 2004 03 08

(732) TVN Spółka Akcyjna, Warszawa, PL.

(540) Co za noc

(510), (511) **03** kosmetyki, wyroby perfumeryjne, środki myjące, czyszczące i piorące, **09** programy telewizyjne, filmy, audycje radiowe utrwalone w formie zapisanej taśmy filmowej, taśmy video, taśmy magnetycznej, dysków optycznych w wersji przystosowanej do odtwarzania w komputerach multimedialnych, zapisane nośniki obrazu i dźwięku, gry komputerowe, **16** papier, karton i wyroby z tych materiałów nie ujęte w innych klasach, druki akcydensowe, kalendarze, foldery, prospekty, afisze, plakaty, fotografie, nalepki, publikacje drukowane, czasopisma, książki, broszury, materiały piśmienne, papeterie, torby do pakowania z papieru i tworzyw sztucznych, materiały szkoleniowe i instruktażowe (z wyjątkiem aparatów), **25** odzież, odzież sportowa, obuwie, nakrycia głowy, **28** gry, zabawki i sprzęt sportowy ujęte w tej klasie, **35** usługi w zakresie reklamy: organizacja i prowadzenie kampanii reklamowych, wynajem i sprzedaż miejsca i czasu na cele reklamowe w środkach masowego przekazu, usługi produkcji audycji i filmów reklamowych dla radia, telewizji, filmu, internetu, usługi w zakresie dystrybucji i doręczania prospektów i próbek reklamowych, organizacji pokazów i wystaw handlowych, usługi badania opinii publicznej, badania rynku mediów i reklamy, usługi w zakresie pośrednictwa w sprzedaży (również za pośrednictwem internetu) połączone z ekspozycją: towarów powszechnego użytku, odzieży, obuwia, wyrobów papierniczych,

kosmetyków, chemii gospodarczej, książek, czasopism, gazet, sprzętów gospodarstwa domowego, mebli, wyposażenia wnętrz, **38** usługi agencji informacyjnej: zbieranie i rozpowszechnianie informacji, usługi rozpowszechniania programów telewizyjnych, reportaży, filmów dokumentalnych i fabularnych, widowisk rozrywkowych i sportowych, usługi: emisji telewizyjnej i radiowej, obsługi przekazu dźwięku i obrazu, obsługi przekazu cyfrowego, organizowania systemów transmisyjnych dźwięku, obrazu i sygnału cyfrowego, rozpowszechniania programów i informacji za pośrednictwem sieci informatycznych - internetu, organizacja audycji z interaktywnym udziałem widzów, **41** usługi rozrywki i nauczania: organizacja rozrywkowych widowisk telewizyjnych, audycji radiowych, produkcja filmów dokumentalnych, reportaży, programów telewizyjnych, organizacji teleturniejów i konkursów, organizacji nauczania, usługi wynajmowania studia nagraniowego, filmowego, organizacji i produkcji nagrań filmowych, dźwiękowych, usługi organizacji imprez artystycznych, estradowych, sportowych, rekreacyjnych, usługi wydawnicze: publikowanie książek i innych materiałów drukowanych, gazet, sprzętów usługi obsługi technicznej i menedżerskiej produkcji telewizyjnej i filmowej, **42** usługi administrowania prawami własności intelektualnej, udzielania licencji i pośrednictwa w obrocie prawami własności intelektualnej.

(111) **187220** (220) 2003 09 08 (210) 269593
 (151) 2007 01 03 (441) 2004 03 22
 (732) ZESPRI GROUP LIMITED, Mount Maunganui South, NZ.
 (540)

KIWI GOLD

(531) 27.1.5, 27.7.1
 (510), (511) **31** produkty rolne i ogrodnicze, świeże owoce i warzywa, w tym owoce kiwi, nasiona (ziarna), rośliny naturalne i kwiaty naturalne.

(111) **187221** (220) 2003 09 22 (210) 270223
 (151) 2007 01 30 (441) 2004 04 05
 (732) FIRMA HANDLOWO-USŁUGOWO-PRODUKCYJNA GALERIA ŚWIATŁA LUMEN Edward Jan Piecha, Rybnik, PL.
 (540) Galeria Światła Lumen

(510), (511) **11** lampki elektryczne na choinkę, klosze i szkła do lamp, lampy laboratoryjne, lampiony, abażury do lamp, obudowy i osłony do lamp, reflektory do lamp, rury do lamp, zawieszania do lamp, lampy bezpieczeństwa, lampy do aparatów projekcyjnych, lampy do oświetlania akwarium, lampy elektryczne, lampy luminescencyjne rurowe do oświetlenia, lampy oświetleniowe, lampy uliczne, lampy ultrafioletowe do celów innych niż lecznicze, lampy wyładowcze do oświetlenia, latarki, latarnie oświetleniowe, latarnie weneckie, świeczki numery domów, oprawki żarówek, urządzenia bezpieczeństwa do oświetlenia, urządzenia i instalacje do oświetlenia, oświetlenie sufitowe, żarówki oświetleniowe, palniki do lamp, reflektory i osprzęt do lamp, światła do pojazdów, świeczniki, żyrandole, **35** zgrupowanie na rzecz osób trzecich różnych towarów pozwalające nabywcy wygodnie je oglądać i kupować w dużym sklepie wielobranżowym, **42** badania techniczne, prace badawczo-rozwojowe dla osób trzecich, projektowanie i dekoracja wnętrz, doradztwo budowlane, doradztwo w zakresie ochrony środowiska, opracowywanie projektów technicznych.

(111) **187222** (220) 2003 09 23 (210) 270285
 (151) 2007 01 16 (441) 2004 04 05
 (732) PERUN Spółka Akcyjna, Warszawa, PL.
 (540)



Kolor znaku: biały, czerwony
 (531) 1.15.3, 4.5.2, 19.1.1, 27.5.1, 29.1.1

(510), (511) **04** gaz, **06** wyroby ślusarskie, zawory, **07** przecinarki półautomatyczne i automatyczne lekkie i ciężkie do cięcia termicznego, maszyny portalowe do cięcia, rampy, zespoły maszyn do cięcia, **08** narzędzia, palniki, komplety montażowe do spawania i cięcia gazowego, osprzęt spawalniczy, urządzenia i komplety plecakowe przenośne, **09** reduktory, minibezipieczniki przypalnikowe, wytwornice, instalacje rozdzielcze gazów technicznych i medycznych, stacje rozdzielcze, **10** aparaty medyczne, **11** instalacje gazowe, **12** wózki do transportu gazów technicznych, bateriowozy, **37** regeneracja, naprawa sprzętu spawalniczego, **39** usługi związane z dostawą sprzętu dla wytwórni gazów, **42** usługi konstruktorskie, laboratoryjne, projekty techniczne, projektowanie technologii spawalniczych.

(111) **187223** (220) 2003 11 12 (210) 272449
 (151) 2007 01 05 (441) 2004 04 19
 (732) Zakład Produkcji Cukierniczej „FLIS” Mariusz Flis, Agnieszka Flis Zakład Pracy Chronionej, Kuranów, PL.
 (540)



(531) 8.1.9
 (510), (511) **30** słodycze, wyroby cukiernicze, wafle, ciastka.

(111) **187224** (220) 2003 11 14 (210) 272609
 (151) 2006 08 04 (441) 2004 04 19
 (732) VERIS CONSTRUCTION Spółka z o.o., Warszawa, PL.
 (540)

PIKOM

Kolor znaku: czerwony, biały
 (531) 27.5.5, 29.1.1
 (510), (511) **01** kompozycje polimerowe do celów przemysłowych, **42** badania chemiczne, testowanie materiałów.

(111) **187225** (220) 2003 11 14 (210) 272610
 (151) 2006 08 04 (441) 2004 04 19
 (732) VERIS CONSTRUCTION Sp. z o.o., Warszawa, PL.
 (540)

SPRUT

Kolor znaku: czerwony, biały
 (531) 27.5.5, 29.1.1
 (510), (511) **01** kompozycje polimerowe do celów przemysłowych, **42** badania chemiczne, testowanie materiałów.

(111) **187226** (220) 2003 12 01 (210) 273293
 (151) 2007 01 05 (441) 2004 04 19
 (732) Przedsiębiorstwo Wielobranżowe „IGLO-HURT-SERWIS” Wojciech Wierzbicki, Poznań, PL.
 (540)



Kolor znaku: granatowy, biały, czerwony
 (531) 1.15.17, 25.5.1, 26.1.2, 27.5.1, 29.1.13

(510), (511) **37** usługi w zakresie napraw oraz konserwacji sprzętu i urządzeń chłodniczych, klimatyzacyjnych, gastronomicznych na rzecz użytkowników i producentów tych urządzeń.

(111) **187227** (220) 2003 12 18 (210) 274096
 (151) 2006 12 29 (441) 2004 04 19
 (732) PACKMANN Sp. z o.o., Pruszków, PL.
 (540)



(531) 26.4.2, 27.5.1

(510), (511) **06** folie metalowe do zawijania i pakowania, opakowania z białej blachy, palety transportowe metalowe, pojemniki i kosze metalowe, skrzynki na listy metalowe, tabliczki identyfikacyjne metalowe, taśmy do związywania metalowe, zamknięcia do pudełek metalowe, **07** maszyny do drukowania na blachach, etykieciarki, urządzenia do kapslowania, urządzenia do mycia butelek, urządzenia do napełniania butelek, urządzenia do plombowania butelek, zamykania butelek, aparatura i urządzenia do introligatorstwa, maszyny do lakowania do celów przemysłowych, urządzenia do malowania napędy hydrauliczne i pneumatyczne do maszyn i silników, narzędzia, noże i nożyce elektryczne, maszyny do pakowania, podajniki, podnośniki, poduszki powietrzne, filtry, reduktory ciśnienia, regulatory prędkości do maszyn i silników, regulatory zasilania wodą, maszyny do sortowania dla przemysłu, mechanizmy sterowania do maszyn i silników, suszarki, transportery, wytłaczarki, urządzenia do zwijania, tunele do zbiorczego pakowania produktów w folię termokurczliwą, **09** czytniki kodów kreskowych, czytniki optyczne, urządzenia do dozowania, aparatura do przetwarzania informacji, urządzenia elektryczne do kontroli, liczniki, ograniczniki, plotery programy komputerowe systemu operacyjnego, prostowniki prądu, przełączniki czasowe, przetwornice elektryczne, pulpity i szafy rozdzielcze, reduktory, sterowniki, termostaty, tablice połączeń i rozdzielcze, termometry, wskaźniki ilości, urządzenia do zdalnego sterowania, urządzenia elektryczne do zgrzewania opakowań z tworzyw sztucznych i do zgrzewania folii, **16** folie z tworzyw sztucznych do pakowania, folie z tworzyw sztucznych z pęcherzykami powietrza, opakowania do butelek z kartonu, papieru lub tektury, pudełka kartonowe lub papierowe, taśmy samoprzylepne do celów papierniczych lub do użytku domowego, torby do pakowania z papieru lub z tworzyw sztucznych, torby na śmieci z papieru lub tworzyw sztucznych, torebki do gotowania w kuchniach mikrofalowych, torebki do pakowania z papieru lub tworzyw sztucznych, tuby tekturowe, arkusze z wiskozy, **17** materiały do pakowania z gumy lub tworzyw sztucznych, torby do pakowania z gumy, **35** usługi w zakresie agencji: importowo-eksportowej, informacji handlowej, reklamowej, usługi w zakresie analizy kosztów, **37** usługi w zakresie instalowania i naprawy urządzeń elektrycznych, instalacji, konserwacji i naprawy maszyn, **39** usługi w zakresie pakowania produktów, **40** usługi w zakresie apretowania papieru, laminowania, obróbki papieru, **41** usługi w zakresie doradztwa zawodowego, **42** usługi w zakresie ekspertyzy inżynierskiej, programowanie komputerów, projektów technicznych, projektowania opakowań testowania materiałów, wzornictwa przemysłowego, usługi w zakresie badań technicznych, badań w dziedzinie mechaniki.

(111) **187228** (220) 2003 12 19 (210) 274180
 (151) 2007 03 09 (441) 2004 04 19
 (732) DE MOLEN TRADE Spółka z o.o., Baranowo, PL.
 (540)



Kolor znaku: żółty, czarny

(531) 2.1.8, 18.1.5, 25.5.1, 26.4.2, 27.5.1, 29.1.2, 29.1.8

(510), (511) **06** metalowe urządzenia do parkowania rowerów, **07** dynama do rowerów, maszyny do montażu rowerów, **09** prędkościomierze do pojazdów, **11** światła do rowerów, **12** wózki rowerowe, rowery, błotniki do rowerów, dętki do rowerów, dzwonki do rowerów, hamulce do rowerów, kierownice rowerów, kierunkowskazy do rowerów, klaksony do rowerów, koła do rowerów, korby pedałów do rowerów, łańcuchy do rowerów, obręcze do rowerów, opony bezdętkowe do rowerów, opony do rowerów, pedały do rowerów, piasty do rowerów, pompki do rowerów, przekładnie zębate do rowerów, ramy do rowerów, siatki do rowerów, silniki do rowerów, siodełka do rowerów, stojaki do rowerów, szprychy do rowerów, **19** urządzenia parkingowe niemetalowe dla rowerów, **28** rowery treningowe stacjonarne, rolki do stacjonarnych rowerów treningowych.

(111) **187229** (220) 2003 12 29 (210) 274456
 (151) 2007 01 22 (441) 2004 04 19
 (732) BILDAU & BUSSMANN Polska Spółka z o.o., Płock, PL.
 (540)

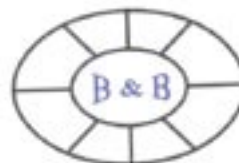

Kolor znaku: niebieski, czarny, biały

(531) 24.17.1, 26.1.4, 27.1.5, 29.1.4, 29.1.8

(510), (511) **19** stolarka budowlana niemetalowa, w tym drewniane okna, drzwi, parapety, okiennice, obudowy drzwi i okien oraz okna drewniane z osłoną aluminiową, **37** montaż stolarki budowlanej, **42** projektowanie i doradztwo w zakresie stolarki budowlanej.

(111) **187230** (220) 2004 02 11 (210) 276177
 (151) 2007 01 16 (441) 2004 05 17
 (732) Pakt Degórski, Miernikowski, Sendobry Spółka Jawna, Dąbrowa Górnicza, PL.

(540) smacco

(510), (511) **42** projektowanie restauracji, przedsiębiorstw i zakładów gastronomicznych, **43** usługi restauracji i innych przedsiębiorstw oraz zakładów gastronomicznych polegające na dostarczaniu żywności i napojów przygotowanych do spożycia, przygotowaniu żywności na wynos, usługi gastronomiczne, catering.

(111) **187231** (220) 2004 02 12 (210) 276265
 (151) 2007 01 09 (441) 2004 05 17
 (732) Społeczny Instytut Ekologiczny, Warszawa, PL.
 (540)



(531) 1.3.1, 26.11.2, 27.5.1, 29.1.13

(510), (511) **31** produkty rolne, ogrodnicze, leśne oraz ziarna nie ujęte w innych klasach, żywe zwierzęta, ryby, owady pszczołowe, jaja do wysiadywania, świeże owoce i warzywa, nasiona, rośliny i kwiaty naturalne, karma dla zwierząt, sól, **35** usługi reklamowe, marketing, rozpowszechnianie ogłoszeń i materiałów reklamowych, badanie opinii publicznej, badania rynku, pomoc i doradztwo dotyczące prowadzenia działalności gospodarczej, organizowanie wystaw w celach handlowych lub reklamowych, pokazy towarów, zarządzanie zbiorami informacyjnymi, pozyskiwanie i systematyzacja danych w komputerowej bazie danych, usługi prowadzenia sklepów i/lub hurtowni z produktami spożywczymi nieprzetworzonymi i przetworzonymi, płodami rolnymi, ziołami, napojami, roślinami ozdobnymi, drzewami i krzewami oraz wyrobami codziennego użytku, usługi informacyjne

dotyczące usług reklamowych, marketingu, badania opinii publicznej, badania rynku, prowadzenia działalności gospodarczej, organizowania wystaw w celach handlowych lub reklamowych, pokazów towarów, zarządzania zbiorami informatycznymi, pozyskiwania i systematyzacji danych w komputerowe bazy danych, prowadzenia sklepów i/lub hurtowni z produktami spożywczymi nieprzetworzonymi i przetworzonymi, płodami rolnymi, ziołami, napojami, roślinami ozdobnymi, drzewami i krzewami oraz wyrobami codziennego użytku, **41** usługi edukacyjne i szkoleniowe w zakresie rolnictwa, hodowli i ekologii, usługi rozrywkowe, działalność sportowa i kulturalna, publikowanie książek i publikacji innych niż o tematyce reklamowej, organizowanie kursów, seminariów, konferencji i sympozjów dotyczących rolnictwa, hodowli i ekologii, usługi informacyjne dotyczące usług edukacyjnych i szkoleniowych w zakresie rolnictwa, hodowli i ekologii, usług rozrywkowych, działalności sportowej i kulturalnej, publikowania książek i publikacji innych niż o tematyce reklamowej, organizowania kursów, seminariów, konferencji i sympozjów dotyczących rolnictwa, hodowli i ekologii.
(551) wspólny znak towarowy gwarancyjny

(111) **187232** (220) 2004 02 13 (210) 276317
(151) 2007 01 04 (441) 2004 05 17
(732) OLAF' S SPORTFISKE OLAF PONA, Koszalin, PL.

(540) Olaf' s
(510), (511) **39** biura turystyczne, agencje turystyczne, organizowanie podróży, organizowanie wycieczek, organizowanie wycieczek morskich, usługi w zakresie osób towarzyszących podróżnym, spacerowe rejsy statkami, transport statkami, rejsy statkami wycieczkowymi, rezerwowanie miejsc na podróż, organizowanie wycieczek morskich, zwiedzanie turystyczne, **43** domy turystyczne, hotele, kawiarnie, motele, pensjonaty, snack-bary, agencje zakwaterowania w hotelach i pensjonatach .

(111) **187233** (220) 2004 02 13 (210) 276318
(151) 2006 12 20 (441) 2004 05 17
(732) OLAF'S SPORTFISKE OLAF PONA, Koszalin, PL.

(540)



Kolor znaku: żółty, czarny, biały, jasnoniebieski, ciemnoniebieski
(531) 26.4.2, 26.4.7, 27.5.1, 29.1.15

(510), (511) **39** biura turystyczne, agencje turystyczne, organizowanie podróży, organizowanie wycieczek, organizowanie wycieczek morskich, usługi w zakresie osób towarzyszących podróżnym, spacerowe rejsy statkami, transport statkami, rejsy statkami wycieczkowymi, rezerwowanie miejsc na podróż, organizowanie wycieczek morskich, zwiedzanie turystyczne, **43** domy turystyczne, hotele, kawiarnie, motele, pensjonaty, snack-bary, agencje zakwaterowania w hotelach i pensjonatach.

(111) **187234** (220) 2004 02 13 (210) 276319
(151) 2007 01 04 (441) 2004 05 17
(732) OLAF'S SPORTFISKE OLAF PONA, Koszalin, PL.

(540) Olaf's Sportfiske
(510), (511) **39** biura turystyczne, agencje turystyczne, organizowanie podróży, organizowanie wycieczek, organizowanie wycieczek morskich, usługi w zakresie osób towarzyszących podróżnym, spacerowe rejsy statkami, transport statkami, rejsy statkami wycieczkowymi, rezerwowanie miejsc na podróż, organizowanie wycieczek morskich, zwiedzanie turystyczne, **43** domy turystyczne, hotele, kawiarnie, motele, pensjonaty, snack-bary, agencje zakwaterowania w hotelach i pensjonatach.

(111) **187235** (220) 2004 02 17 (210) 276469
(151) 2007 01 22 (441) 2004 05 31

(732) The Chubb Corporation (New Jersey corporation), Warren, US.
(540) INNOVATOR FROM CHUBB
(510), (511) **36** ubezpieczenia.

(111) **187236** (220) 2004 02 17 (210) 276475
(151) 2007 02 26 (441) 2004 05 31
(732) Pfizer Products Inc., Groton, US.

(540) SPRIESSE
(510), (511) **05** preparaty i substancje farmaceutyczne i weterynaryjne, preparaty sanitarne do celów leczniczych, substancje dietetyczne do celów medycznych, żywność dla niemowląt, plastry, materiały opatrunkowe, materiały do plombowania zębów, woski dentystyczne, środki dezynfekcyjne, preparaty do zwalczania szkodników, fungicydy, herbicydy.

(111) **187237** (220) 2004 02 27 (210) 276900
(151) 2007 01 05 (441) 2004 05 31
(732) SADOWSKI Spółka z o.o., Kraków, PL.

(540)



Kolor znaku: bordowy, biały

(531) 2.7.23, 26.1.1, 27.5.1, 29.1.12

(510), (511) **35** usługi reklamowe, usługi agencji reklamowych, produkcja reklam, promocja postaw prospołecznych.

(111) **187238** (220) 2004 03 01 (210) 276987
(151) 2007 03 07 (441) 2004 06 14
(732) EKO-ŚWIAT ORGANIZACJA ODZYSKU S.A., Ropczyce, PL.

(540) EKO-ŚWIAT ORGANIZACJA ODZYSKU S.A.
(510), (511) **02** farby i lakiery, **03** środki do czyszczenia i mycia, **17** wyroby z tworzyw sztucznych nie ujęte w innych klasach, **35** zarządzanie działalnością gospodarczą w zakresie przedsięwzięć związanych z odzyskiem w szczególności recyklingiem odpadów, a także z edukacją, **40** usługi odzyskiwania materiałów niemetalowych z odpadów (recykling).

(111) **187239** (220) 2004 03 25 (210) 278277
(151) 2007 01 15 (441) 2004 06 28
(732) „SARAMED” Spółka z o.o., Warszawa, PL.

(540)

DAGOMED

Kolor znaku: zielony

(531) 27.5.1, 29.1.3

(510), (511) **05** lekarstwa, preparaty farmaceutyczne, preparaty homeopatyczne, preparaty ziołowe, preparaty do celów leczniczych, odżywki do celów medycznych, witaminy, preparaty witaminowe, naturalne, dietetyczne środki spożywcze do celów medycznych, dietetyczne substancje przystosowane do celów medycznych, preparaty farmaceutyczne zawierające ekstrakty roślinne, żywność dietetyczna do celów leczniczych, preparaty medyczne do odchudzania, dodatki odżywcze do celów leczniczych, dietetyczna żywność i napoje dietetyczne przystosowane do celów medycznych, środki zmniejszające apetyt do celów medycznych, artykuły spożywcze dla niemowląt, plastry, materiały opatrunkowe, środki odkażające, preparaty do zwalczania robactwa, fungicydy, herbicydy, środki sanitarne stosowane w leczeniu i higienie osobistej.

(111) **187240** (220) 2004 03 25 (210) 278278
(151) 2007 01 15 (441) 2004 06 28
(732) „SARAMED” Spółka z o.o., Warszawa, PL.

(540)



(531) 19.13.1, 26.1.1, 27.5.1

(510), (511) **05** lekarstwa, preparaty farmaceutyczne, preparaty homeopatyczne, preparaty ziołowe, preparaty do celów leczniczych, odżywkę do celów medycznych, witaminy, preparaty witaminowe, naturalne, dietetyczne środki spożywcze do celów medycznych, dietetyczne substancje przystosowane do celów medycznych, preparaty farmaceutyczne zawierające ekstrakty roślinne, żywność dietetyczną do celów leczniczych, preparaty medyczne do odchudzania, dodatki odżywcze do celów leczniczych, dietetyczna żywność i napoje dietetyczne przystosowane do celów medycznych, środki zmniejszające apetyt do celów medycznych, artykuły spożywcze dla niemowląt, plastry, materiały opatrunkowe, środki odkażające, preparaty do zwalczania robactwa, fungicydy, herbicydy, środki sanitarne stosowane w leczeniu i higienie osobistej.

(111) **187241** (220) 2004 03 31 (210) 278657
(151) 2007 01 30 (441) 2004 07 12
(732) TVN Spółka Akcyjna, Warszawa, PL.
(540) TVN STYL

(510), (511) **03** środki myjące, czyszczące, piorące i wybielające, kosmetyki, wyroby perfumeryjne, środki do pielęgnacji włosów, środki do czyszczenia zębów, **09** urządzenia i przyrządy do nagrywania, transmisji i reprodukcji dźwięku, obrazu, programy telewizyjne, filmy, audycje radiowe utrwalone w formie zapisanej taśmy filmowej, taśmy video, taśmy magnetycznej, dysków optycznych w wersji przystosowanej do odtwarzania w komputerach multimedialnych, zapisane nośniki obrazu, dźwięku i informacji, automaty sprzedające i mechanizmy do urządzeń uruchamianych przez wrzucenie monety lub żetonu, maszyny liczące, sprzęt przetwarzający dane, komputery, gry komputerowe, **16** papier, karton i wyroby z tych materiałów nie ujęte w innych klasach, druki akcydensowe, kalendarze, foldery, prospekty, afisze, plakaty, fotografie, nalepki, publikacje drukowane, czasopisma, książki, broszury, materiały piśmienne, papeterie, desery do pakowania z papieru i tworzyw sztucznych, materiały szkoleniowe i instruktażowe (z wyjątkiem aparatów), **25** odzież, odzież sportowa, obuwie, nakrycia głowy, **28** gry, zabawki i sprzęt sportowy ujęte w tej klasie, gry elektroniczne inne niż komputerowe, ozdoby choinkowe, karty do gry, **35** usługi w zakresie reklamy: organizacja i prowadzenie kampanii reklamowych, wynajem i sprzedaż miejsca i czasu na cele reklamowe w środkach masowego przekazu, usługi produkcji audycji i filmów reklamowych dla radia, telewizji, filmu, internetu, usługi w zakresie dystrybucji i doręczania prospektów i próbek reklamowych, organizacja pokazów i wystaw, usługi badania opinii publicznej, badania rynku mediów i reklamy, prowadzenie hurtowni/sklepu wielobranżowego z odzieżą, obuwiami, wyrobami papierniczymi, kosmetykami, chemią gospodarczą, książkami, czasopismami, gazetami, sprzętem gospodarstwa domowego, meblami, wyposażeniem wnętrza, prowadzenie sklepu internetowego z towarami w wymienionych powyżej branżach, **38** usługi agencji informacyjnej: zbieranie i rozpowszechnianie informacji, usługi rozpowszechniania programów telewizyjnych, reportaży, filmów dokumentalnych i fabularnych, widowisk rozrywkowych i sportowych oraz audycji z interaktywnym udziałem widzów, usługi: emisji telewizyjnej i radiowej, obsługi przekazu dźwięku i obrazu, obsługi przekazu cyfrowego, organizowania systemów transmisyjnych dźwięku, obrazu i sygnału cyfrowego, rozpowszechniania programów i informacji za pośrednictwem sieci informatycznych - internetu, sieci teleinformatycznych i przekazu satelitarnego, **41** usługi rozrywki i nauczania: organizacja rozrywkowych widowisk telewizyjnych, audycji radiowych, produkcja filmów dokumentalnych, reportaży, programów telewizyjnych, organizacji teleturniejów i konkursów, organizacji nauczania, nauczanie korepencyjne zgodnie z zapotrzebowaniem uczestników, usługi wynajmowania studia nagraniowego, filmowego, organizacji i produkcji nagrań filmowych, dźwiękowych, usługi organizacji imprez artystycznych, estradowych, sportowych, rekreacyjnych, audycji z interaktywnym udziałem widzów, usługi obsługi technicznej i organi-

zacyjnej produkcji telewizyjnej i filmowej, usługi wynajmu dekoracji, kostiumów i rekwizytów oraz pomieszczeń do celów rozrywkowych, sprzętu telewizyjnego, radiowego, filmowego, kinematograficznego, usługi wydawnicze: publikowanie książek i innych materiałów drukowanych, udostępnianie tych publikacji za pośrednictwem internetu, organizowanie konkursów piękności, zabaw, zawodów sportowych, prowadzenie parków rozrywki, **42** usługi administrowania prawami własności intelektualnej, udzielania licencji i pośrednictwa w obrocie prawami własności intelektualnej, opracowywanie i wdrażanie programów komputerowych, oprogramowanie komputerowe, badania w dziedzinie usług medialnych polegające na pracach badawczo-wdrożeniowych dotyczących opracowywania i wdrażania nowych technik w dziedzinie usług medialnych, prognozy pogody, **44** usługi w zakresie higieny i pielęgnacji urody, salony fryzjerskie, salony piękności, kosmetyka, manicure, masaż.

(111) **187242** (220) 2004 04 06 (210) 278956
(151) 2007 01 09 (441) 2004 07 12
(732) CADBURY LIMITED, Bournville, GB.
(540)



(531) 1.15.24, 8.1.19, 11.3.1, 19.3.1, 27.5.1

(510), (511) **29** nabiał, mleko i produkty mleczne, napoje na bazie mleka w tym smakowe napoje mleczne, koktajle mleczne, napoje sporządzone w większości z substytutów mleka, jogurt i napoje na bazie jogurtu, pianki, musy, świeży ser, desery zawarte w kl. 29, **30** wyroby kakaowe, czekolada do picia, napoje czekoladowe lub zawierające czekoladę, napoje kakaowe lub zawierające kakao, preparaty do przygotowywania napojów czekoladowych lub napojów kakaowych, napoje słodowe, preparaty do przygotowywania napojów słodowych, czekolada, czekoladki, niemedyczne słodczyce, guma do żucia, preparaty zbożowe, batony zbożowe, herbatniki, ciastka, ciasta, wafle, przekąski zawarte w kl. 30, lody i produkty lodowe, schłodzone desery i mrożone słodczyce, desery zawarte w kl. 30.

(111) **187243** (220) 2004 04 14 (210) 279248
(151) 2007 02 07 (441) 2004 07 26
(732) Małopolskie Biuro Inwestycyjne Firma „AGMEN” Grzegorz Stanisław Oberkiewicz, Kraków, PL.
(540)



(531) 26.1.2, 27.5.1

(510), (511) **35** prowadzenie sklepu i hurtowni z artykułami budowlanymi, sanitarnymi wyposażeniem wnętrza oraz pojazdami mechanicznymi, usługi kserograficzne, prowadzenie ksiąg rachunkowych i podatkowych, przygotowanie list płac, zeznań podatkowych, analiza kosztów, sporządzanie prognoz ekonomicznych, wycena działalności handlowej, doradztwo w sprawach organizowania i prowadzenia działalności handlowej, agencja reklamowa, prowadzenie przedstawicielstw handlowych podmiotów zagranicznych w kraju, pośredniczenie w zawieraniu transakcji handlowych, dystrybucja artykułów reklamowych, **36** obrót nieruchomościami, pośrednictwo dotyczące nieruchomości zarządzanie i administrowanie nieruchomościami, doradztwo podatkowe, wycena finansowa dla celów ubezpieczeniowych, bankowych, podatkowych, ekspertyzy dla celów fiskalnych, wymiana walut, pośrednictwo ubezpieczeniowe, **37** realizacja obiektów budowlanych wszelkiego typu: roboty budowlane wykończeniowe, instalacje dotyczące obiektów budowlanych, nadzór budowlany, wynajem sprzętu budowlanego, czyszczenie obiektów od zewnątrz, sprzątanie.

(111) **187244** (220) 2004 04 15 (210) 279302
 (151) 2007 01 04 (441) 2004 07 26
 (732) MBM KOMPUTER Marcin Musil, Jarosław Kubica
 Spółka Jawna, Katowice, PL.

(540) DataAdvisor

(510), (511) **09** programy komputerowe do odzyskiwania danych z urządzeń do przechowywania danych komputerowych po zaistnieniu awarii zasilania lub awariach mechanicznych, błędach operatora, po zaistnieniu niesprawności oprogramowania, po kłóskach naturalnych, po zaistnieniu wirusów komputerowych oraz przestępstwach komputerowych, programy komputerowe do odzyskiwania i/lub analizowania danych w urządzeniach do przechowywania danych komputerowych w celu wykrywania, odzyskiwania i ochrony danych komputerowych dla wykorzystania w kryminalistyce, komputerowe programy użytkowe do instalowania, formatowania oraz dzielenia dysku twardego, komputerowe programy użytkowe do zarządzania urządzeniami pamięci w środowisku sieciowym, komputerowe programy użytkowe do analizy danych w celu wykrywania, niszczenia oraz zapobiegania występowaniu wirusów komputerowych, oprogramowanie użytkowe do komputerów typu desktop, **42** usługi komputerowe polegające na odzyskiwaniu i/lub analizowaniu danych w urządzeniach do przechowywania danych komputerowych po zaistnieniu awarii zasilania lub po awariach mechanicznych, po błędach operatora, po zaistnieniu niesprawności oprogramowania, po kłóskach naturalnych, po zaistnieniu wirusów komputerowych oraz po przestępstwach komputerowych, usługi komputerowe polegające na wykrywaniu, odzyskiwaniu i ochronie danych komputerowych dla wykorzystania w kryminalistyce, usługi komputerowe polegające na analizowaniu danych w celu wykrywania, zwalczania i zapobiegania występowaniu wirusów komputerowych.

(111) **187245** (220) 2004 04 15 (210) 279303
 (151) 2007 01 04 (441) 2004 07 26
 (732) MBM KOMPUTER Marcin Musil, Jarosław Kubica
 Spółka Jawna, Katowice, PL.

(540) DataEraser

(510), (511) **09** programy komputerowe do odzyskiwania danych z urządzeń do przechowywania danych komputerowych po zaistnieniu awarii zasilania lub awariach mechanicznych, błędach operatora, po zaistnieniu niesprawności oprogramowania, po kłóskach naturalnych, po zaistnieniu wirusów komputerowych oraz przestępstwach komputerowych, programy komputerowe do odzyskiwania i/lub analizowania danych w urządzeniach do przechowywania danych komputerowych w celu wykrywania, odzyskiwania i ochrony danych komputerowych dla wykorzystania w kryminalistyce, komputerowe programy użytkowe do instalowania, formatowania oraz dzielenia dysku twardego, komputerowe programy użytkowe do zarządzania urządzeniami pamięci w środowisku sieciowym, komputerowe programy użytkowe do analizy danych w celu wykrywania, niszczenia oraz zapobiegania występowaniu wirusów komputerowych, oprogramowanie użytkowe do komputerów typu desktop, **42** usługi komputerowe polegające na odzyskiwaniu i/lub analizowaniu danych w urządzeniach do przechowywania danych komputerowych po zaistnieniu awarii zasilania lub po awariach mechanicznych, po błędach operatora, po zaistnieniu niesprawności oprogramowania, po kłóskach naturalnych, po zaistnieniu wirusów komputerowych oraz po przestępstwach komputerowych, usługi komputerowe polegające na wykrywaniu, odzyskiwaniu i ochronie danych komputerowych dla wykorzystania w kryminalistyce, usługi komputerowe polegające na analizowaniu danych w celu wykrywania, zwalczania i zapobiegania występowaniu wirusów komputerowych.

(111) **187246** (220) 2004 04 15 (210) 279304
 (151) 2007 01 04 (441) 2004 07 26
 (732) MBM KOMPUTER Marcin Musil, Jarosław Kubica
 Spółka Jawna, Katowice, PL.

(540) EasyRecovery

(510), (511) **09** programy komputerowe do odzyskiwania danych z urządzeń do przechowywania danych komputerowych po zaistnieniu awarii zasilania lub awariach mechanicznych, błędach operatora, po zaistnieniu niesprawności oprogramowania, po kłóskach naturalnych, po zaistnieniu wirusów komputerowych oraz przestępstwach komputerowych, programy komputerowe do odzyskiwania i/lub

analizowania danych w urządzeniach do przechowywania danych komputerowych w celu wykrywania, odzyskiwania i ochrony danych komputerowych dla wykorzystania w kryminalistyce, komputerowe programy użytkowe do instalowania, formatowania oraz dzielenia dysku twardego, komputerowe programy użytkowe do zarządzania urządzeniami pamięci w środowisku sieciowym, komputerowe programy użytkowe do analizy danych w celu wykrywania, niszczenia oraz zapobiegania występowaniu wirusów komputerowych, oprogramowanie użytkowe do komputerów typu desktop, **42** usługi komputerowe polegające na odzyskiwaniu i/lub analizowaniu danych w urządzeniach do przechowywania danych komputerowych po zaistnieniu awarii zasilania lub po awariach mechanicznych, po błędach operatora, po zaistnieniu niesprawności oprogramowania, po kłóskach naturalnych, po zaistnieniu wirusów komputerowych oraz po przestępstwach komputerowych, usługi komputerowe polegające na wykrywaniu, odzyskiwaniu i ochronie danych komputerowych dla wykorzystania w kryminalistyce, usługi komputerowe polegające na analizowaniu danych w celu wykrywania, zwalczania i zapobiegania występowaniu wirusów komputerowych.

(111) **187247** (220) 2004 04 15 (210) 279305
 (151) 2007 01 04 (441) 2004 07 26
 (732) MBM KOMPUTER Marcin Musil, Jarosław Kubica
 Spółka Jawna, Katowice, PL.

(540) DiskManager

(510), (511) **09** programy komputerowe do odzyskiwania danych z urządzeń do przechowywania danych komputerowych po zaistnieniu awarii zasilania lub awariach mechanicznych, błędach operatora, po zaistnieniu niesprawności oprogramowania, po kłóskach naturalnych, po zaistnieniu wirusów komputerowych oraz przestępstwach komputerowych, programy komputerowe do odzyskiwania i/lub analizowania danych w urządzeniach do przechowywania danych komputerowych w celu wykrywania, odzyskiwania i ochrony danych komputerowych dla wykorzystania w kryminalistyce, komputerowe programy użytkowe do instalowania, formatowania oraz dzielenia dysku twardego, komputerowe programy użytkowe do zarządzania urządzeniami pamięci w środowisku sieciowym, komputerowe programy użytkowe do analizy danych w celu wykrywania, niszczenia oraz zapobiegania występowaniu wirusów komputerowych, oprogramowanie użytkowe do komputerów typu desktop, **42** usługi komputerowe polegające na odzyskiwaniu i/lub analizowaniu danych w urządzeniach do przechowywania danych komputerowych po zaistnieniu awarii zasilania lub po awariach mechanicznych, po błędach operatora, po zaistnieniu niesprawności oprogramowania, po kłóskach naturalnych, po zaistnieniu wirusów komputerowych oraz po przestępstwach komputerowych, usługi komputerowe polegające na wykrywaniu, odzyskiwaniu i ochronie danych komputerowych dla wykorzystania w kryminalistyce, usługi komputerowe polegające na analizowaniu danych w celu wykrywania, zwalczania i zapobiegania występowaniu wirusów komputerowych.

(111) **187248** (220) 2004 04 15 (210) 279306
 (151) 2007 01 04 (441) 2004 07 26
 (732) MBM KOMPUTER Marcin Musil, Jarosław Kubica
 Spółka Jawna, Katowice, PL.

(540)



Kolor znaku: czarny, szaro-błękitny

(531) 27.5.1

(510), (511) **09** programy komputerowe do odzyskiwania danych z urządzeń do przechowywania danych komputerowych po zaistnieniu awarii zasilania lub awariach mechanicznych, błędach operatora, po zaistnieniu niesprawności oprogramowania, po kłóskach naturalnych, po zaistnieniu wirusów komputerowych oraz przestępstwach komputerowych, programy komputerowe do odzyskiwania i/lub

analizowania danych w urządzeniach do przechowywania danych komputerowych w celu wykrywania, odzyskiwania i ochrony danych komputerowych dla wykorzystania w kryminalistyce, komputerowe programy użytkowe do instalowania, formatowania oraz dzielenia dysku twardego, komputerowe programy użytkowe do zarządzania urządzeniami pamięci w środowisku sieciowym, komputerowe programy użytkowe do analizy danych w celu wykrywania, niszczenia oraz zapobiegania występowaniu wirusów komputerowych, oprogramowanie użytkowe do komputerów typu desktop, **42** usługi komputerowe polegające na odzyskiwaniu i/lub analizowaniu danych w urządzeniach do przechowywania danych komputerowych po zaistnieniu awarii zasilania lub po awariach mechanicznych, po błędach operatora, po zaistnieniu niesprawności oprogramowania, po kłóskach naturalnych, po zaistnieniu wirusów komputerowych oraz po przestępstwach komputerowych, usługi komputerowe polegające na wykrywaniu, odzyskiwaniu i ochronie danych komputerowych dla wykorzystania w kryminalistyce, usługi komputerowe polegające na analizowaniu danych w celu wykrywania, zwalczania i zapobiegania występowaniu wirusów komputerowych.

(111) **187249** (220) 2004 04 15 (210) 279307
 (151) 2007 01 04 (441) 2004 07 26
 (732) MBM KOMPUTER Marcin Musil, Jarosław Kubica
 Spółka Jawna, Katowice, PL.

(540) PowerControls
 (510), (511) **09** programy komputerowe do odzyskiwania danych z urządzeń do przechowywania danych komputerowych po zaistnieniu awarii zasilania lub awariach mechanicznych, błędach operatora, po zaistnieniu niesprawności oprogramowania, po kłóskach naturalnych, po zaistnieniu wirusów komputerowych oraz przestępstwach komputerowych, programy komputerowe do odzyskiwania i/lub analizowania danych w urządzeniach do przechowywania danych komputerowych w celu wykrywania, odzyskiwania i ochrony danych komputerowych dla wykorzystania w kryminalistyce, komputerowe programy użytkowe do instalowania, formatowania oraz dzielenia dysku twardego, komputerowe programy użytkowe do zarządzania urządzeniami pamięci w środowisku sieciowym, komputerowe programy użytkowe do analizy danych w celu wykrywania, niszczenia oraz zapobiegania występowaniu wirusów komputerowych, oprogramowanie użytkowe do komputerów typu desktop, **42** usługi komputerowe polegające na odzyskiwaniu i/lub analizowaniu danych w urządzeniach do przechowywania danych komputerowych po zaistnieniu awarii zasilania lub po awariach mechanicznych, po błędach operatora, po zaistnieniu niesprawności oprogramowania, po kłóskach naturalnych, po zaistnieniu wirusów komputerowych oraz po przestępstwach komputerowych, usługi komputerowe polegające na wykrywaniu, odzyskiwaniu i ochronie danych komputerowych dla wykorzystania w kryminalistyce, usługi komputerowe polegające na analizowaniu danych w celu wykrywania, zwalczania i zapobiegania występowaniu wirusów komputerowych.

(111) **187250** (220) 2004 04 21 (210) 279619
 (151) 2007 02 26 (441) 2004 07 26
 (732) British American Tobacco (Brands) Limited, Londyn, GB.
 (540)



(531) 26.15.1
 (510), (511) **34** papierosy, tytoń, wyroby tytoniowe, artykuły dla palących, zapalniczki, zapalaki.

(111) **187251** (220) 2004 04 26 (210) 279744
 (151) 2007 01 02 (441) 2004 08 09

(732) „STRÖER POLSKA” Spółka z o.o., Warszawa, PL.
 (540)



Kolor znaku: czarny, czerwony, pomarańczowy, biały
 (531) 27.5.1, 27.7.1, 29.1.14

(510), (511) **06** konstrukcje metalowe i elementy konstrukcji metalowych: tablice, ekrany reklamowe oświetlone i nieoświetlone, wolnostojące lub umieszczone na innych powierzchniach na przykład na fasadach budynków, jedno i wielostronne, **35** wynajmowanie powierzchni, tablic, ekranów na cele reklamowe, usługi reklamowe, **37** usługi budowlane w zakresie wznoszenia konstrukcji metalowych, tablic i ekranów reklamowych, konserwacja i naprawa konstrukcji metalowych, tablic i ekranów reklamowych, wykonywanie, konserwacja i naprawa instalacji elektrycznej.

(111) **187252** (220) 2004 04 26 (210) 279745
 (151) 2007 01 02 (441) 2004 08 09
 (732) „STRÖER POLSKA” Spółka z o.o., Warszawa, PL.
 (540)



Kolor znaku: czarny, pomarańczowy, czerwony, biały
 (531) 27.5.1, 27.7.1, 29.1.14

(510), (511) **06** konstrukcje metalowe i elementy konstrukcji metalowych: tablice, ekrany reklamowe oświetlone i nieoświetlone, wolnostojące lub umieszczone na innych powierzchniach na przykład na fasadach budynków, jedno i wielostronne, **35** wynajmowanie powierzchni, tablic, ekranów na cele reklamowe, usługi reklamowe, **37** usługi budowlane w zakresie wznoszenia konstrukcji metalowych, tablic i ekranów reklamowych, konserwacja i naprawa konstrukcji metalowych, tablic i ekranów reklamowych, wykonywanie, konserwacja i naprawa instalacji elektrycznej.

(111) **187253** (220) 2004 04 24 (210) 279887
 (151) 2007 03 12 (441) 2004 07 26
 (732) Archeton Spółka z o.o., Kraków, PL.
 (540) dom na miarę

(510), (511) **16** wydawnictwa, katalogi, gotowe projekty domów, książki, broszury, druki, materiały drukowane, odbitki, formularze, gazety, skorowidze, kalendarze, książki, papeteria, **37** usługi budowlane, remontowe, w tym budynków, mieszkań, nadzór budowlany, budownictwo, informacja budowlana, montaż rusztowań, tynkowanie, **41** usługi wydawnicze, edukacja w zakresie budownictwa, architektury, organizacja i obsługa konferencji, sympozjów, kongresów, publikowanie książek, **42** usługi lub doradztwo w zakresie projektowania, w tym architektonicznego.

(111) **187254** (220) 2004 04 24 (210) 279888
 (151) 2007 03 12 (441) 2004 07 26
 (732) Archeton Spółka z o.o., Kraków, PL.
 (540) ardea

(510), (511) **16** wydawnictwa, katalogi, gotowe projekty domów, książki, broszury, druki, materiały drukowane, odbitki, formularze, gazety, skorowidze, kalendarze, książki, papeteria, **37** usługi budowlane, remontowe, w tym budynków, mieszkań, nadzór budowlany, budownictwo, informacja budowlana, montaż rusztowań, tynkowanie, **40** usługi drukarskie, **41** usługi wydawnicze, edukacja w zakresie budownictwa, architektury, organizacja i obsługa konferencji, sympozjów, kongresów, publikowanie książek, **42** usługi lub doradztwo w zakresie projektowania, w tym architektonicznego.

(111) **187255** (220) 2004 04 24 (210) 279889
 (151) 2007 03 12 (441) 2004 07 26
 (732) Archeton Spółka z o.o., Kraków, PL.

(540)



Kolor znaku: granatowy, biały

(531) 3.7.7, 3.7.16, 27.5.1, 29.1.4

(510), (511) **16** wydawnictwa, katalogi, gotowe projekty domów, książki, broszury, druki, materiały drukowane, odbitki, formularze, gazety, skorowidze, kalendarze, książki, papeteria, **37** usługi budowlane, remontowe, w tym budynków, mieszkań, nadzór budowlany, budownictwo, informacja budowlana, montaż rusztowań, tynkowanie, **40** usługi drukarskie, **41** usługi wydawnicze, edukacja w zakresie budownictwa, architektury, organizacja i obsługa konferencji, sympozjów, kongresów, publikowanie książek, **42** usługi lub doradztwo w zakresie projektowania, w tym architektonicznego.

(111) **187256** (220) 2004 05 24 (210) 281146
 (151) 2007 01 09 (441) 2004 09 06
 (732) Zakład Produkcji Cukierniczej „FLIS” Mariusz Flis, Agnieszka Flis Zakład Pracy Chronionej, Kuranów, PL.
 (540)



Kolor znaku: czerwony, biały, żółty, niebieski, fioletowy, czerwony, zielony, ciemnoniebieski, szary, żółto-beżowy, brązowy, beżowo-brązowy, granatowy
 (531) 1.3.1, 1.15.1, 8.1.19, 11.3.1, 25.1.15, 27.5.1, 29.1.15
 (510), (511) **30** słodycze, wyroby cukiernicze, wafle, ciastka.

(111) **187257** (220) 2004 05 24 (210) 281151
 (151) 2007 01 05 (441) 2004 09 06
 (732) Zakład Produkcji Cukierniczej „FLIS” Mariusz Flis, Agnieszka Flis Zakład Pracy Chronionej, Kuranów, PL.
 (540)



Kolor znaku: żółty, biały, niebieski, fioletowy, czerwony, zielony, ciemnoniebieski, granatowy, pomarańczowy, szary, żółto-beżowy, biało-niebieski
 (531) 1.3.1, 1.15.1, 8.1.19, 25.1.15, 27.5.1, 29.1.15
 (510), (511) **30** słodycze, wyroby cukiernicze, wafle, ciastka.

(111) **187258** (220) 2004 05 24 (210) 281155
 (151) 2007 01 09 (441) 2004 09 06
 (732) Grupa Żywiec S.A., Żywiec, PL.
 (540) KRÓLEWSKIE
 (510), (511) **32** piwo i napoje bezalkoholowe.

(111) **187259** (220) 2004 05 31 (210) 281418
 (151) 2007 03 20 (441) 2004 09 06
 (732) „Polskie Media Amer. Com” Spółka Akcyjna, Warszawa, PL.

(540)



Kolor znaku: biały, złoty, czerwony, srebrny, czarny

(531) 3.7.1, 24.1.5, 24.5.7, 25.1.15, 27.5.1, 29.1.15

(510), (511) **33** napoje alkoholowe.

(111) **187260** (220) 2004 06 25 (210) 282450
 (151) 2006 12 29 (441) 2004 10 04
 (732) Zakład Produkcjno-Usługowy PEGRAL Sp. z o.o., Mysłowice, PL.
 (540) PEGRAL
 (510), (511) **07** maszyny elektromechaniczne dla górnictwa w tym środki transportu górnictwa jako maszyny, maszyny urabiające oraz ich części, obudowy i osłony maszyn górniczych oraz ich części, mechanizmy sterownicze do maszyn i silników, **09** urządzenia elektrotechniki górniczej w tym aparatura kontrolno-sterująca i urządzenia do dozoru elektrycznego, instalacje elektryczne w tym do zdalnego sterowania procesami przemysłowymi, urządzenia pomiarowe, tablice sterownicze, skrzynki łączkowe, sygnalizatory, złącza elektryczne, **37** konserwacja i naprawy kopalnianych urządzeń elektrycznych, konserwacja i naprawy maszyn górniczych, instalowanie, konserwacja i naprawy górniczej aparatury kontrolno-pomiarowej oraz górniczych urządzeń sterowniczych, zakładanie oraz konserwacja instalacji elektrycznych i zdalnego sterowania w kopalniach.

(111) **187261** (220) 2004 06 04 (210) 281595
 (151) 2007 01 03 (441) 2004 09 06
 (732) „ZOOLEK” Andrzej Mikula, Łódź, PL.
 (540)

Ichtiomycin

(531) 27.5.1
 (510), (511) **01** chemiczny preparat akwarystyczny, **05** preparat akwarystyczny biobójczy - antybakteryjny.

(111) **187262** (220) 2004 06 04 (210) 281597
 (151) 2007 01 03 (441) 2004 09 06
 (732) „ZOOLEK” Andrzej Mikula, Łódź, PL.
 (540)

Ichtiofuran

(531) 27.5.1
 (510), (511) **01** chemiczny preparat akwarystyczny, **05** preparat akwarystyczny biobójczy - dezynfekcyjny.

(111) **187263** (220) 2004 06 14 (210) 281911
 (151) 2007 01 02 (441) 2004 09 20
 (732) Okręgowa Spółdzielnia Mleczarska, Kalisz, PL.
 (540)

HOMEK

Kolor znaku: niebieski, granatowy, biały

(531) 27.5.1, 29.1.4, 29.1.6

(510), (511) **29** mleko i wyroby z mleka.

(111) **187264** (220) 2004 06 25 (210) 282451
 (151) 2006 12 29 (441) 2004 10 04
 (732) Zakład Produkcji i Usługowy PEGRAL Sp. z o.o., Mysłówice,
 PL.
 (540)



Kolor znaku: czarny, zielony

(531) 26.4.3, 27.5.1, 29.1.3, 29.1.8

(510), (511) **07** maszyny elektromechaniczne dla górnictwa w tym środki transportu górniczego jako maszyny, maszyny urabiające oraz ich części, obudowy i osłony maszyn górniczych oraz ich części, mechanizmy sterownicze do maszyn i silników, **09** urządzenia elektrotechniki górniczej w tym aparatura kontrolno-sterująca i urządzenia do dozowania elektrycznego, instalacje elektryczne w tym do zdalnego sterowania procesami przemysłowymi, urządzenia pomiarowe, tablice sterownicze, skrzynki złączowe, sygnalizatory, złącza elektryczne, **37** konserwacja i naprawy kopalnianych urządzeń elektrycznych, konserwacja i naprawy maszyn górniczych, instalowanie, konserwacja i naprawy górniczej aparatury kontrolno-pomiarowej oraz górniczych urządzeń sterowniczych, zakładanie oraz konserwacja instalacji elektrycznych i zdalnego sterowania w kopalniach.

(111) **187265** (220) 2004 06 29 (210) 282539
 (151) 2007 01 15 (441) 2004 10 04
 (732) Dr. Mielimonka GLOBAL GROUP Spółka z o.o., Radom, PL.
 (540)



Kolor znaku: granatowy

(531) 27.1.1, 27.5.1, 29.1.4

(510), (511) **01** kompozycje zapachowe, środki pomocnicze dla przemysłu kosmetycznego, spożywczego i chemii gospodarczej, nawozy używające glebę, środki gaśnicze, mydła metaliczne do celów przemysłowych, detergenty używane w procesach produkcyjnych, preparaty zapobiegające tworzeniu się kamienia kotłowego oraz preparaty do usuwania kamienia kotłowego, **03** preparaty do czyszczenia i przetykania rur odpływowych, toaletowe środki sanitarne, preparaty i środki czyszczące i nabłyszczające, zmiękczające, ścierające i szorujące, środki i preparaty wybielające i inne stosowane w pralnictwie, środki piorące, mydła, mydła w płynie, szampony do włosów, płyny do kąpieli, produkty kosmetyczne i perfumeryjne, proszki i płyny do zębów, sole kąpielowe, **35** zarządzanie przedsiębiorstwami handlowymi i przemysłowymi.

(111) **187266** (220) 2004 06 29 (210) 282570
 (151) 2007 01 18 (441) 2004 10 04
 (732) TVN Spółka Akcyjna, Warszawa, PL.

(540) Narodowy Test na prawo jazdy

(510), (511) **03** środki myjące, czyszczące, piorące i wybielające, kosmetyki, wyroby perfumeryjne, środki do pielęgnacji włosów, środki do czyszczenia zębów, urządzenia i przyrządy do nagrywania, transmisji i reprodukcji dźwięku, obrazu, programy telewizyjne, filmy, audycje radiowe utrwalone w formie zapisanej taśmy filmowej, taśmy video, taśmy magnetycznej, dysków optycznych w wersji przystosowanej do odtwarzania w komputerach multimedialnych, zapisane nośniki obrazu, dźwięku i informacji, automaty sprzedające i mechanizmy do urządzeń uruchamianych przez wrzucenie monety lub żetonu, maszyny liczące, sprzęt przetwarzający dane, komputery, gry komputerowe, **16** papier, karton i wyroby z tych materiałów

nie ujęte w innych klasach, druki akcydensowe, kalendarze, foldery, prospekty afisze, plakaty, fotografie, nalepki, publikacje drukowane, czasopisma, książki, broszury, materiały piśmienne, papeteria, torby do pakowania z papieru i tworzyw sztucznych materiały szkoleniowe i instruktażowe (z wyjątkiem aparatów), **25** odzież, odzież sportowa, obuwie, nakrycia głowy, **28** gry, zabawki i sprzęt sportowy ujęte w tej klasie, gry elektroniczne inne niż komputerowe, ozdoby choinkowe, karty do gry, **35** usługi w zakresie reklamy: organizacja i prowadzenie kampanii reklamowych, wynajem i sprzedaż miejsca i czasu na cele reklamowe w środkach masowego przekazu, usługi produkcji audycji i filmów reklamowych dla radia, telewizji, filmu, internetu, usługi w zakresie dystrybucji i doręczania prospektów i próbek reklamowych, organizacji pokazów i wystaw, usługi badania opinii publicznej, badania rynku mediów i reklamy, usługi prowadzenia sklepu/hurtowni wielobranżowej z odzieżą, obuwiem, wyrobami papierniczymi, kosmetykami, chemią gospodarczą, z książkami, czasopismami, gazetami, sprzętem gospodarstwa domowego, meblami, artykułami do wyposażenia wnętrz, prowadzenie sklepu internetowego polegające na zgrupowaniu na rzecz osób trzecich różnych towarów pozwalające nabywcy wygodnie oglądać i kupować te towary za pośrednictwem sieci teleinformatycznej, internetu z towarami z wymienionych powyżej, **38** usługi agencji informacyjnej: zbieranie i rozpowszechnianie informacji, usługi rozpowszechniania programów telewizyjnych, reportaży, filmów dokumentalnych i fabularnych, widowisk rozrywkowych i sportowych, usługi: emisji telewizyjnej i radiowej, obsługi przekazu dźwięku i obrazu, obsługi przekazu cyfrowego, organizowania systemów transmisyjnych dźwięku, obrazu i sygnału cyfrowego, rozpowszechniania programów i informacji za pośrednictwem sieci informatycznych - internetu, sieci teleinformatycznych i przekazu satelitarne, rozpowszechnianie audycji z interaktywnym udziałem widzów, **41** usługi rozrywki i nauczania: organizacja rozrywkowych widowisk telewizyjnych, audycji radiowych, produkcja filmów dokumentalnych, reportaży, programów telewizyjnych, organizacji teleturniejów i konkursów, organizacji nauczania, nauczanie korespondencyjne zgodnie z zapotrzebowaniem uczestników, usługi wynajmowania studia nagraniowego, filmowego, organizacji i produkcji nagrań filmowych, dźwiękowych, usługi organizacji imprez artystycznych, estradowych, sportowych, rekreacyjnych, usługi obsługi technicznej i menedżerskiej produkcji telewizyjnej i filmowej, usługi wynajmu dekoracji, kostiumów i rekwizytów, oraz pomieszczeń do celów rozrywkowych, sprzęt telewizyjnego, radiowego, filmowego, kinematograficznego, usługi wydawnicze: publikowanie książek i innych materiałów drukowanych, udostępnianie tych publikacji za pośrednictwem internetu, organizowanie konkursów piękności, zabaw, zawodów sportowych, prowadzenie parków rozrywki, organizacja audycji z interaktywnym udziałem widzów, **42** usługi administrowania prawami własności intelektualnej, udzielania licencji i pośrednictwa w obrocie prawami własności intelektualnej, opracowywanie i wdrażanie programów komputerowych, oprogramowanie komputerowe, badania w dziedzinie usług medialnych, prognozy pogody.

(111) **187267** (220) 2004 06 30 (210) 282581
 (151) 2007 03 12 (441) 2004 10 04
 (732) FRISCOM s.c. Robert Borzym, Bartłomiej Dyląg, Kraków, PL.
 (540) DOMINIUM . PL

(510), (511) **35** agencje importowo-eksportowe, agencje informacji handlowej, agencje reklamowe, analizy kosztów, aukcje publiczne, wynajem automatycznych dystrybutorów, badania opinii publicznej, badania w dziedzinie działalności gospodarczej, badanie rynku, wypożyczanie maszyn i urządzeń dla biura, dobór personelu za pomocą metod psychotechnicznych, powielanie dokumentów, doradztwo specjalistyczne w sprawach działalności gospodarczej, doradztwo w zakresie organizowania i prowadzenia działalności gospodarczej, doradztwo w zakresie prowadzenia działalności gospodarczej, doradztwo w zakresie zarządzania personalnego, dystrybucja materiałów reklamowych /próbek, druków, prospektów, broszur/, badania, poszukiwania w zakresie działalności gospodarczej, doradztwo w działalności gospodarczej, działalność gospodarcza /doradztwo w zakresie organizacji i zarządzania/, doradztwo w zakresie zarządzania w działalności gospodarczej, ekspertyzy w zakresie działalności gospodarczej, informacja o działalności gospodarczej, profesjonalne doradztwo w zakresie działalności gospodarczej, działalność handlowa /wycena/, ekspertyzy w działalności gospodarczej,

eksport - import agencje, fotokopiowanie, prenumerata gazet dla osób trzecich, hotele administrowanie, pozyskiwanie danych do komputerowych baz danych, systematyzacja danych do komputerowych baz danych, komputerowe zarządzanie plikami, manekiny do celów reklamowych i promowania sprzedaży, maszynopisanie /usługi/, uaktualnianie materiałów reklamowych, obróbka tekstów, rozpowszechnianie ogłoszeń reklamowych, sondaże opinii, doradztwo dotyczące organizowania działalności gospodarczej, organizowanie wystaw w celach handlowych lub reklamowych, dobór personelu za pomocą metod psychotechnicznych, doradztwo w sprawach zarządzania personelem, rekrutacja personelu, rozlepianie plakatów reklamowych, pliki komputerowe wyszukiwanie informacji /dla osób trzecich/, przygotowywanie zeznań podatkowych, pokazy towarów, pomoc w prowadzeniu działalności gospodarczej, pomoc w zakresie zarządzania, pośrednictwo pracy, biura dotyczące pośrednictwa pracy, powielanie dokumentów, pozyskiwanie informacji o działalności gospodarczej, usługi dotyczące prenumeraty czasopism /dla osób trzecich/, prognozy ekonomiczne, projektowanie /pomoc w prowadzeniu działalności gospodarczej/, promocja sprzedaży /dla osób trzecich/, prowadzenie ksiąg, rozpowszechnianie próbek /dystrybucja/, usługi związane z przenoszeniem przedsiębiorstwa, pomoc w zarządzaniu przedsiębiorstwem handlowym lub przemysłowym, usługi dotyczące przeglądu prasy, usługi związane z przenoszeniem przedsiębiorstw, przygotowanie listy płac, rachunkowość, rozpowszechnianie materiałów reklamowych /ulotki, prospekty, druki, próbki/, reklama za pośrednictwem sieci komputerowej, wynajmowanie powierzchni na cele reklamowe, uaktualnianie materiału reklamowego, wypożyczanie materiału reklamowego, publikowanie tekstów reklamowych, rozpowszechnianie ogłoszeń reklamowych, reklamy, reklamy korespondencyjne, reklamy prasowe, reklamy radiowe, reklamy telewizyjne, rekrutacja personelu, rozpowszechnianie ogłoszeń reklamowych, usługi sekretarskie, służby informacyjne, sortowanie danych w bazach komputerowych, informacje dotyczące statystyki, usługi dotyczące stenografii, organizowanie targów w celach handlowych lub reklamowych, telefoniczne udzielanie informacji dla nieobecnych abonentów, reklama telewizyjna, transkrypcja, transkrypcja przekazu, uaktualnianie materiałów reklamowych, lokalizacja wagonów za pomocą komputera, weryfikacja rachunków, wycena działalności handlowej, sporządzanie wyciągów z kont, wynajem czasu reklamowego we wszystkich środkach przekazu, wynajem dystrybutorów automatycznych, wynajmowanie miejsc na umieszczenie ogłoszeń lub reklam, wypożyczanie fotokopiarek, wypożyczanie materiałów reklamowych, wypożyczanie urządzeń i wyposażenia biurowego, dekorowanie wystaw sklepowych, wyszukiwanie w komputerowych bazach danych, usługi dotyczące zaopatrzenia osób trzecich /zakupy produktów usług dla innych przedsiębiorstw/, profesjonalne zarządzanie działalnością artystyczną, doradztwo w zakresie zarządzania działalnością gospodarczą, zarządzanie hotelami, pomoc w zarządzaniu przedsiębiorstwami handlowymi lub przemysłowymi, zarządzanie zbiorami informatycznymi, przygotowywanie zeznań podatkowych, **38** aktualności agencji informacyjnych, wiadomości agencji informacyjnych, agencje prasowe, emisja radiowa, emisja telewizyjna, informacja o telekomunikacji, przesyłanie informacji, łączność poprzez terminale komputerowe, komputerowe przesyłanie informacji tekstowej i obrazowej, łączność poprzez sieć światłowodów, łączność radiowa, łączność telefoniczna, ogłoszenia elektroniczne - usługi telekomunikacji, poczta elektroniczna, połączenia ze światową siecią komputerową za pośrednictwem telekomunikacji, agencje prasowe, transmisja programów radiowych, transmisja programów telewizyjnych, przesyłanie informacji, wypożyczanie aparatury do przesyłania informacji, przesyłanie informacji tekstowej i obrazowej przy pomocy komputera, przesyłanie telekopii, przydzielanie dostępu do światowej sieci komputerowej, radiofonia, połączenia telefoniczne, usługi telefoniczne, informacja o telekomunikacji, obsługa telekonferencji, trasy połączeń i połączenia dla telekomunikacji -usługi, wypożyczanie modemów, wypożyczanie urządzeń do przesyłania informacji, wypożyczanie urządzeń telekomunikacyjnych, **42** aktualizacja oprogramowania komputerowego, odzyskiwanie danych komputerowych, powielanie oprogramowania komputerowego, oprogramowanie komputerów, projektowanie systemów komputerowych, wypożyczanie komputerów, konserwacja oprogramowania komputerowego, konwersja danych lub dokumentów na formę elektroniczną, konwersja danych poprzez programy komputerowe, licencjonowanie własności intelektualnej, odzyskiwanie danych komputerowych, oprogramowanie kompute-

rowe: aktualizacja, instalacje, konserwacja, powielanie, projektowanie, wypożyczanie, planowanie urbanistyczne, zarządzanie prawami autorskimi, badania prawne, projektowanie budynków, projektowanie dekoracji wnętrz, opracowanie projektów technicznych, analizy systemów komputerowych, tworzenie i utrzymanie stron internetowych dla osób trzecich, doradztwo w zakresie własności intelektualnej, licencjonowanie własności intelektualnej, usługi związane z bezpieczeństwem własności intelektualnej.

(111) **187268** (220) 2004 07 09 (210) 283033
 (151) 2007 01 04 (441) 2004 10 18
 (732) Grupa Żywiec Spółka Akcyjna, Żywiec, PL.
 (540)



Kolor znaku: złoty, biało-czarny, czarny, czerwony, żółty, pomarańczowy, beżowy, niebieski

(531) 2.1.4, 5.7.2, 24.3.1, 25.1.15, 27.5.1, 29.1.15
 (510), (511) **16** wyroby z papieru lub z tektury nie zawarte w innych klasach, publikacje i materiały drukowane, materiały reklamowe i promocyjne w formie druków, plakatów i materiałów piśmiennych, **32** piwo i napoje bezalkoholowe, **35** działalność reklamowa i promocyjna, informacja reklamowa i promocyjna.

(111) **187269** (220) 2004 07 12 (210) 283129
 (151) 2006 12 28 (441) 2004 10 18
 (732) Grupa Żywiec S.A., Żywiec, PL.
 (540)



Kolor znaku: biały, złoty, czerwony, czarny

(531) 25.1.5, 27.5.1, 29.1.13
 (510), (511) **16** wyroby z papieru lub z tektury, publikacje i materiały drukowane, materiały reklamowe i promocyjne w formie druków, plakatów i materiałów piśmiennych, **20** billboardy reklamowe z winyly i z drewna, **21** wyroby szklane, porcelanowe i ceramiczne nie ujęte w innych klasach, włączając szklanki, kufle i kieliszki, **25** odzież i nakrycia głowy, włączając daszki przeciwsłoneczne, **35** działalność reklamowa i promocyjna, informacja reklamowa i promocyjna, **41** organizowanie imprez rozrywkowych, kulturalnych i sportowych, informacja o w/w imprezach.

(111) **187270** (220) 2004 07 21 (210) 283500
 (151) 2007 01 30 (441) 2004 11 02
 (732) FOCUS IMAGES POLSKA Sylwia Pisińska, Warszawa, PL.
 (540)



Kolor znaku: niebieski, biały, czarny

(531) 2.9.4, 27.5.1, 29.1.4, 29.1.6, 29.1.8
 (510), (511) **41** usługi wykonywania zdjęć, **42** usługi zarządzania prawami autorskimi, usługi licencjonowania własności intelektualnej.

(111) **187271** (220) 2004 07 22 (210) 283531
 (151) 2007 01 30 (441) 2004 11 02
 (732) BSH Sprzęt Gospodarstwa Domowego Sp. z o.o., Warszawa, PL.
 (540) dessous
 (510), (511) **07** pralki, sterownicze mechanizmy do pralek.

(111) **187272** (220) 2004 07 23 (210) 283626
 (151) 2007 02 21 (441) 2004 11 02
 (732) iCentrum S.A., Wrocław, PL.
 (540)



Kolor znaku: bordowy, szary, biały

(531) 2.1.25, 26.1.14, 26.2.1, 27.5.1, 29.1.1, 29.1.6

(510), (511) **36** usługi w zakresie: ewidencji dłużników, doradztwa i wykonywania czynności związanych ze ściąganiem należności, ściągania czynszów, informacji i doradztwa w sprawach finansowych za wyłączeniem kredytowania inwestycji budowlanych, ekspertyz dla celów fiskalnych, wycen i ekspertyz dla celów podatkowych, pośrednictwa giełdowego, informacji bankowej, kredytowania za wyłączeniem kredytowania inwestycji budowlanych, likwidacji przedsiębiorstw, oszacowania wartości dla celów fiskalnych, usług powierniczych, udzielania pożyczek pod zastaw, spłat ratalnych, ściągania czynszów, umów kredytowych za wyłączeniem umów dotyczących kredytowania inwestycji budowlanych, prowadzenia operacji walutowych, dokonywania wycen: antyków, biżuterii, dzieł sztuki, zbiorów numizmatycznych, znaczków.

(111) **187273** (220) 2004 07 26 (210) 283649
 (151) 2007 02 21 (441) 2004 11 02
 (732) Spółdzielnia Mleczarska BIOMLEK, Chełm, PL.
 (540)



(531) 6.1.2, 6.3.11, 6.7.11, 6.19.1, 6.19.1, 6.19.11, 25.1.15, 26.1.4, 27.5.1
 (510), (511) **29** mleko, napoje mleczne, śmietana, kefir, jogurt, wyroby na bazie mleka.

(111) **187274** (220) 2004 07 27 (210) 283738
 (151) 2007 02 14 (441) 2004 11 02
 (732) Grupa Żywiec S.A., Żywiec, PL.
 (540)



Kolor znaku: żółty, czarny, biały, czerwony

(531) 5.1.2, 9.1.10, 11.3.1, 11.3.3, 25.1.15, 27.5.1, 29.1.1, 29.1.2, 29.1.6, 29.1.8

(510), (511) **16** wyroby z papieru lub z tektury, publikacje i materiały drukowane, materiały reklamowe i promocyjne w formie druków, plakatów i materiałów piśmiennych, **32** piwo i napoje bezalkoholowe, **35** działalność reklamowa i promocyjna, informacja reklamowa i promocyjna.

(111) **187275** (220) 2004 07 29 (210) 283820
 (151) 2007 03 02 (441) 2004 11 02
 (732) Firma Cukiernicza „SOLIDARNOŚĆ - rok założenia 1952”
 Spółka z ograniczoną odpowiedzialnością, Lublin, PL.
 (540)



(531) 27.5.1

(510), (511) **30** cukierki, batony.

(111) **187276** (220) 2004 07 29 (210) 283835
 (151) 2007 03 02 (441) 2004 11 02
 (732) British American Tobacco (Brands) Inc., Wilmington, US.
 (540)



Kolor znaku: biały, zielony, ciemnozielony, czarny, złoty

(531) 10.1.0, 10.1.5, 24.17.2, 26.1.1, 26.4.2, 26.17.0, 27.5.1, 29.1.3

(510), (511) **34** papierosy, tytoń, wyroby tytoniowe, artykuły dla palących, zapalniczki, zapalki.

(111) **187277** (220) 2004 07 29 (210) 283852
 (151) 2007 01 12 (441) 2004 11 02
 (732) TVN Spółka Akcyjna, Warszawa, PL.
 (540) Poczuj się świetnie

(510), (511) **03** środki myjące, czyszczące, piorące i wybielające, kosmetyki, wyroby perfumeryjne, środki do pielęgnacji włosów, środki do czyszczenia zębów, **09** urządzenia i przyrządy do nagrywania, transmisji i reprodukcji dźwięku, obrazu, programy telewizyjne, filmy, audycje radiowe utrwalone w formie zapisanej taśmy filmowej, taśmy video, taśmy magnetycznej, dysków optycznych w wersji przystosowanej do odtwarzania w komputerach multimedialnych, zapisane nośniki obrazu, dźwięku i informacji, automaty sprzedające i mechanizmy do urządzeń uruchamianych przez wrzucenie monety lub żetonu, maszyny liczące, sprzęt przetwarzający dane, komputery, gry komputerowe, **16** papier, karton i wyroby z tych materiałów nie ujęte w innych klasach, Druki akcydensowe, kalendarze, foldery, prospekty afisze, plakaty, fotografie, nalepki, publikacje drukowane, czasopisma, książki, broszury, materiały piśmienne, papeterie, torby do pakowania z papieru i tworzyw sztucznych materiały szkoleniowe i instruktażowe (z wyjątkiem aparatów), **25** odzież, odzież sportowa, obuwie, nakrycia głowy, **28** gry, zabawki i sprzęt sportowy ujęte w tej klasie, gry elektroniczne inne niż komputerowe, ozdoby choinkowe, karty do gry, **35** usługi w zakresie reklamy: organizacja i prowadzenie kampanii reklamowych, wynajem i sprzedaż miejsca i czasu na cele reklamowe w środkach masowego przekazu, usługi produkcji audycji i filmów reklamowych dla radia, telewizji, filmu, internetu, usługi w zakresie dystrybucji i doręczania prospektów i próbek reklamowych, organizacji pokazów i wystaw, usługi badania opinii publicznej, badania rynku mediów i reklamy, sprzedaż towarów powszechnego użytku, odzieży, obuwia, wyrobów papierniczych, kosmetyków, chemii gospodarczej, książek, czasopism, gazet, sprzętów gospodarstwa domowego, mebli, wyposażenia wnętrz poprzez zgrupowanie na rzecz osób trzecich różnych towarów pozwalające nabywcy wygodnie oglądać i kupować te towary w sklepie wielobranżowym i hurtowni wielobranżowej, prowadzenie sklepu internetowego polegające na zgrupowaniu na rzecz osób trzecich różnych towarów pozwalające nabywcy wygodnie oglądać i kupować te towary za

pośrednictwem sieci teleinformatycznej, internetu, **38** usługi agencji informacyjnej: zbieranie i rozpowszechnianie informacji, usługi rozpowszechniania programów telewizyjnych, reportaży, filmów dokumentalnych i fabularnych, widowisk rozrywkowych i sportowych, usługi: emisji telewizyjnej i radiowej, obsługi przekazu dźwięku i obrazu, obsługi przekazu cyfrowego, organizowania systemów transmisyjnych dźwięku, obrazu i sygnału cyfrowego, rozpowszechniania programów i informacji za pośrednictwem sieci informatycznych - internetu, sieci teleinformatycznych i przekazu satelitarnego, organizacja audycji z interaktywnym udziałem widzów, **41** usługi rozrywki i nauczania: organizacja rozrywkowych widowisk telewizyjnych, audycji radiowych, produkcja filmów dokumentalnych, reportaży, programów telewizyjnych, organizacji teleturniejów i konkursów, organizacji nauczania, nauczanie korespondencyjne zgodnie z zapotrzebowaniem uczestników, usługi wynajmowania studia nagraniowego, filmowego, organizacji i produkcji nagrań filmowych, dźwiękowych, usługi organizacji imprez artystycznych, estradowych, sportowych, rekreacyjnych, usługi obsługi technicznej i menedżerskiej produkcji telewizyjnej i filmowej, usługi wynajmu dekoracji, kostiumów i rekwizytów, oraz pomieszczeń do celów rozrywkowych, sprzętu telewizyjnego, radiowego, filmowego, kinematograficznego, usługi wydawnicze: publikowanie książek i innych materiałów drukowanych, udostępnianie tych publikacji za pośrednictwem internetu, organizowanie konkursów piękności, zabaw, zawodów sportowych, prowadzenie parków rozrywki, **42** usługi administrowania prawami własności intelektualnej, udzielania licencji i pośrednictwa w obrocie prawami własności intelektualnej, opracowywanie i wdrażanie programów komputerowych, oprogramowanie komputerowe, badania w dziedzinie usług medialnych, prognozy pogody.

(111) **187278** (220) 2004 07 30 (210) 283891
 (151) 2007 03 07 (441) 2004 11 02
 (732) „ORION” Jerzy Czernek, Łódź, PL.
 (540)



Kolor znaku: biały, złoty, czerwony, niebieski, czarny

(531) 1.1.1, 3.3.1, 26.1.1, 27.5.1, 29.1.15

(510), (511) **34** papierosy, tytoń, materiały dla palących, gilzy papierosowe, bibułki papierosowe, filtry do papierosów, akcesoria dla palaczy, zapałki, **35** usługi w zakresie prowadzenia sklepu i/lub hurtowni z następującymi towarami: papierosy, tytoń, materiały dla palących, akcesoria dla palaczy, zapałki, promocja sprzedaży dla osób trzecich w zakresie produktów tytoniowych i akcesoriów dla palaczy.

(111) **187279** (220) 2004 07 30 (210) 283902
 (151) 2007 02 06 (441) 2004 11 02
 (732) Grupa Żywiec S.A., Żywiec, PL.
 (540)



Kolor znaku: jasnobrązowy, brązowy, zielony, czarny, czerwony, biały

(531) 7.5.8, 7.5.25, 24.5.5, 24.11.25, 25.1.1, 26.1.1, 27.5.1, 29.1.15

(510), (511) **16** wyroby z papieru lub z tektury, publikacje i materiały drukowane, materiały reklamowe i promocyjne w formie druków, plakatów i materiałów piśmiennych, **32** piwo i napoje bezalkoholowe, **35** usługi reklamowe i promocyjne, informacja reklamowa i promocyjna.

(111) **187280** (220) 2004 08 02 (210) 283954
 (151) 2007 03 16 (441) 2004 11 15
 (732) „G DATA SOFTWARE” Spółka z o.o., Szczecinek, PL.
 (540) NxG

(510), (511) **09** programy komputerowe do zarządzania siecią komputerową, komputerowe programy użytkowe, oprogramowanie komputerowych systemów operacyjnych, programy komputerowe do zapisywania, przetwarzania, odbioru, reprodukcji, transmisji, modyfikacji, upakowania, rozpakowania, przesyłania, łączenia i/lub ulepszania dźwięku, wideo, obrazów, grafiki i danych, programy komputerowe do projektowania stron internetowych, programy komputerowe umożliwiające dostęp i korzystanie z Internetu, **35** usługi w zakresie promocji i reklamy, usługi polegające na pozyskiwaniu, rejestrowaniu, sporządzaniu odpisów, składzie, kompilacji i/lub systematyzacji pisemnych informacji oraz rejestrowaniu lub kompilacji danych matematycznych i/lub statystycznych w komputerowych bazach danych - zwłaszcza w zakresie działalności gospodarczej i handlowej, zarządzanie zbiorami informacyjnymi, **42** usługi konsultingowe, doradcze, projektowe, przedstawianie ocen, planowanie odnośnie oprogramowania komputerowego, oprogramowania systemowego, urządzeń komputerowych i komputerów, usługi konsultingowe i doradcze odnośnie prowadzenia oceny, wyboru i zastosowania oprogramowania komputerowego, oprogramowania systemowego, urządzeń komputerowych i komputerów oraz systemów przetwarzania danych, wynajem oraz licencjonowanie użytkownika oprogramowania komputerowego, oprogramowania systemowego oraz urządzeń komputerowych i komputerów.

(111) **187281** (220) 2004 08 02 (210) 283979
 (151) 2007 01 16 (441) 2004 11 15
 (732) TVN Spółka Akcyjna, Warszawa, PL.
 (540) Moja krew

(510), (511) **03** środki myjące, czyszczące, piorące i wybielające, kosmetyki, wyroby perfumeryjne, środki do pielęgnacji włosów, środki do czyszczenia zębów, **09** urządzenia i przyrządy do nagrywania, transmisji i reprodukcji dźwięku, obrazu, programy telewizyjne, filmy, audycje radiowe utrwalone w formie zapisanej taśmy filmowej, taśmy video, taśmy magnetycznej, dysków optycznych w wersji przystosowanej do odtwarzania w komputerach multimedialnych, zapisane nośniki obrazu, dźwięku i informacji, automaty sprzedające i mechanizmy do urządzeń uruchamianych przez wrzucenie monety lub żetonu, maszyny liczące, sprzęt przetwarzający dane, komputery, gry komputerowe, **16** papier, karton i wyroby z tych materiałów nie ujęte w innych klasach, druki akcydensowe, kalendarze, foldery, prospekty, afisze, plakaty, fotografie, nalepki, publikacje drukowane, czasopisma, książki, broszury, materiały piśmienne, papeterie, torby do pakowania z papieru i tworzyw sztucznych, materiały szkoleniowe i instruktażowe (z wyjątkiem aparatów), **25** odzież, odzież sportowa, obuwie, nakrycia głowy, **28** gry, zabawki i sprzęt sportowy ujęte w tej klasie, gry elektroniczne inne niż komputerowe, ozdoby choinkowe, karty do gry, **35** usługi w zakresie reklamy: organizacja i prowadzenie kampanii reklamowych, wynajem i sprzedaż miejsca i czasu na cele reklamowe w środkach masowego przekazu, usługi produkcji audycji i filmów reklamowych dla radia, telewizji, filmu, internetu, usługi w zakresie dystrybucji i doręczania prospektów i próbek reklamowych, organizacji pokazów i wystaw w celach reklamowych, usługi badania opinii publicznej, badania rynku mediów i reklamy, usługi prowadzenia sklepu i hurtowni wielobranżowej w zakresie: odzieży, obuwia, wyrobów papierniczych, kosmetyków, chemii gospodarczej, książek, czasopism, gazet, sprzętów gospodarstwa domowego, mebli, wyposażenia wnętrz, prowadzenie sklepu internetowego polegające na zgrupowaniu na rzecz osób trzecich różnych towarów pozwalające nabywcy wygodnie oglądać i kupować te towary za pośrednictwem sieci teleinformatycznej, Internetu, **38** usługi agencji informacyjnej: zbieranie i rozpowszechnianie informacji, usługi rozpowszechniania programów telewizyjnych, reportaży, filmów dokumentalnych i fabularnych, widowisk rozrywkowych i sportowych, usługi: emisji telewizyjnej i radiowej, obsługi przekazu dźwię-

ku i obrazu, obsługi przekazu cyfrowego, organizowania systemów transmisyjnych dźwięku, obrazu i sygnału cyfrowego, rozpowszechniania programów i informacji za pośrednictwem sieci informatycznych - internetu, sieci teleinformatycznych i przekazu satelitarne, organizacja audycji z interaktywnym udziałem widzów, **41** usługi rozrywki i nauczania: organizacja rozrywkowych widowisk telewizyjnych, audycji radiowych, produkcja filmów dokumentalnych, reportaży, programów telewizyjnych, organizacji teleturniejów i konkursów, organizacji nauczania, nauczanie korespondencyjne zgodnie z zapotrzebowaniem uczestników, usługi wynajmowania studia nagraniowego, filmowego, organizacji i produkcji nagrań filmowych, dźwiękowych, usługi organizacji imprez artystycznych, estradowych, sportowych, rekreacyjnych, usługi obsługi technicznej i menedżerskiej produkcji telewizyjnej i filmowej, usługi wynajmu dekoracji, kostiumów i rekwizytów oraz pomieszczeń do celów rozrywkowych, sprzętu telewizyjnego, radiowego, filmowego, kinematograficznego, usługi wydawnicze: publikowanie książek i innych materiałów drukowanych, udostępnianie tych publikacji za pośrednictwem internetu, organizowanie konkursów piękności, zabaw, zawodów sportowych, prowadzenie parków rozrywki, **42** usługi administrowania prawami własności intelektualnej, udzielania licencji i pośrednictwa w obrocie prawami własności intelektualnej, opracowywanie i wdrażanie programów komputerowych, oprogramowanie komputerowe, badania w dziedzinie usług medialnych, prognozy pogody.

(111) **187282** (220) 2004 08 09 (210) 284205
 (151) 2007 03 12 (441) 2004 11 15
 (732) Zakład Przetwórstwa Mięsnego STENDERA
 Spółka z ograniczoną odpowiedzialnością, Przybysławice, PL.
 (540)

*Tradycyjny smak
 Smakowita tradycja*

(531) 27.5.1
 (510), (511) **29** mięso i jego przetwory, ekstrakty mięsne, szynka, wędlina, podroby mięsne, konserwy mięsne, tłuszcze zwierzęce, drób i jego przetwory, paszety mięsne i drobiowe.

(111) **187283** (220) 2004 08 11 (210) 284240
 (151) 2007 02 09 (441) 2004 11 15
 (732) Polska Telefonia Cyfrowa Spółka z o.o., Warszawa, PL.
 (540)

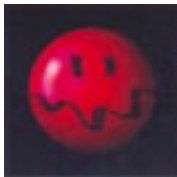

Kolor znaku: czerwony, czarny
 (531) 4.5.3, 26.15.1, 29.1.1, 29.1.8
 (510), (511) **09** aparaty telefoniczne, przewody i słuchawki telefoniczne, telefony komórkowe, zestawy głośno mówiące, anteny i baterie do tych telefonów, ładowarki, obudowy kolorowe, zestawy słuchawkowe, karty PCMCIA, obudowy, uchwyty i pokrowce do telefonów komórkowych, karty telefoniczne do automatów, karty telefoniczne do telefonów komórkowych, karty sim, urządzenia do przetwarzania informacji, urządzenia współpracujące z komputerami w zakresie przekazywania dźwięku i obrazu, czyste i zapisane magnetyczne nośniki danych, audio i video, **35** usługi w zakresie reklamy, organizacja kampanii reklamowych, wynajem i sprzedaż miejsca i czasu na reklamy, usługi w zakresie dystrybucji i doręczenia prospektów reklamowych, ofert sprzedaży i próbek reklamowych, również za pośrednictwem sieci teleinformatycznych - Internetu, pośrednictwo w sprzedaży towarów za pośrednictwem internetu, usługi polegające na rejestrowaniu, kompilacji, systematyzacji pisemnych informacji, dostarczanie pakietów informacji, tekstów reklamowych dostosowanych do indywidualnych wymagań odbiorcy, usługi udzielania informacji o działalności gospodarczej i handlowej, oferowanie sprzedaży usług w zakresie rozrywki, turystyki, organi-

zacji podróży, usługi świadczone w systemie on-line w zakresie kupna i sprzedaży, sprzedaży aukcyjnej i promocyjnej towarów i usług, usługi w zakresie umożliwiania wymiany informacji i konwersacji w zakresie działalności gospodarczej i reklamy w czasie realnym za pośrednictwem sieci teleinformatycznych Internet i telefonów komórkowych, **36** usługi w zakresie pośrednictwa w zawieraniu umów ubezpieczeniowych, umów kredytowych za pośrednictwem telefonu i sieci teleinformatycznych internet, sprawdzanie stanu konta za pośrednictwem telefonu i sieci teleinformatycznych internet, **38** usługi świadczone przez operatora sieci telefonii komórkowej w zakresie obsługi połączeń abonentów telefonii komórkowej, usługi przekazywania głosu i obrazu w systemie przekazu fonicznego i cyfrowego, usługi telexowe i telefaksowe, usługi w zakresie zbierania i przekazywania informacji, przesyłanie informacji tekstowej i obrazowej za pośrednictwem komputerów i sieci informatycznych, przekazywanie danych przy pomocy terminali komputerowych, przesyłanie wiadomości, danych, głosu i obrazu za pomocą przekazu satelitarne, usługi przekazywania poczty elektronicznej za pośrednictwem sieci telefonii komórkowej i telefonów komórkowych, udostępnianie połączeń z sieciami informatycznymi, wypożyczanie urządzeń służących do przekazywania głosu, obrazu i danych za pomocą telefonii analogowej, cyfrowej, satelitarnej, udostępnianie stron internetowych za pośrednictwem telefonii komórkowej bezpośrednio na wyświetlaczu aparatu telefonicznego, usługi w zakresie umożliwiania wymiany informacji i konwersacji w czasie realnym za pośrednictwem sieci teleinformatycznych internet i telefonów komórkowych, zbieranie i przekazywanie informacji, przekazywanie informacji lokalnej dotyczącej obszaru na którym znajduje się odbiorca zgodnie z indywidualnymi wymaganiami, przekazywanie za pośrednictwem sieci telefonicznych i internetu usług polegających na rejestrowaniu, kompilacji, systematyzacji pisemnych informacji, **39** udzielanie informacji telefonicznych w zakresie turystyki i organizacji podróży, **41** usługi nauczania i rozrywki prowadzone za pośrednictwem sieci teleinformatycznych internet i telefonów komórkowych, organizowanie konkursów edukacyjnych i rozrywkowych, organizacja gier rozrywkowych, przeprowadzanie plebiscytów, udzielanie informacji telefonicznych w zakresie rozrywki.

(111) **187284** (220) 2004 08 20 (210) 284581
 (151) 2007 01 19 (441) 2004 11 29
 (732) Sadowski Spółka z o.o., Kraków, PL.

(540) mix pro
 (510), (511) **35** zgrupowanie na rzecz osób trzecich różnych towarów pozwalające nabywcy wygodnie je oglądać i kupować, w dużym sklepie wielobranżowym, zgrupowanie na rzecz osób trzecich różnych towarów pozwalające nabywcy wygodnie je oglądać i kupować, w dużej hurtowni wielobranżowej, wynajem urządzeń biurowych, badanie rynku i opinii publicznej, doradztwo w zakresie prowadzenia działalności gospodarczej i zarządzania, zarządzanie holdingami, reklama, zarządzanie i administrowanie kampaniami medialnymi, **38** działalność agencji informacyjnych, **41** publikowanie książek, gazet i wydawnictw periodycznych, organizacja targów i wystaw, nauczanie, rozrywka, działalność sportowa i kulturalna, produkcja filmów, wydawanie nagrań dźwiękowych i wideo.

(111) **187285** (220) 2004 08 20 (210) 284582
 (151) 2007 03 22 (441) 2004 11 29
 (732) Instytut Nafty i Gazu, Kraków, PL.
 (540)



Kolor znaku: zielony, biały, czarny
 (531) 27.1.1, 27.5.1, 29.1.13
 (510), (511) **35** usługi zarządzania danymi, **40** usługi poligraficzne, **41** usługi wydawnicze w zakresie dokumentowania wyników badań naukowych oraz informacji naukowo-technicznej i rozwojowej, usługi w zakresie prowadzenia kursów edukacyjnych specjalistycznych i ogólnych, **42** usługi obejmujące prowadzenie prac badawczo-roz-

wojowych z zakresu nauk o Ziemi, usługi obejmujące prowadzenie prac badawczo-rozwojowych w dziedzinie nauk biologicznych i środowiska naturalnego, usługi obejmujące prowadzenie prac badawczo-rozwojowych w dziedzinie nauk technicznych, usługi obejmujące prowadzenie prac badawczo-rozwojowych w dziedzinie bibliotekarstwa oraz informacji naukowo-badawczej, usługi w zakresie wykonywania badań i analiz technicznych, usługi obejmujące wydawanie certyfikatów, usługi obejmujące prowadzenie działalności aprobacyjnej w dziedzinie wiertnictwa, eksploatacji, przesyłania oraz dystrybucji paliw ciekłych i gazowych, usługi obejmujące prowadzenie działalności normalizacyjnej w zakresie gazownictwa i górnictwa ropy i gazu, usługi monitorowania zjawisk i wydarzeń stwarzających zagrożenie w zakresie poszukiwań, wydobywania, transportu, magazynowania, użytkowania ropy naftowej, gazu ziemnego i gazów skroplonych oraz zapobieganie ich negatywnym skutkom, usługi przetwarzania danych.

(111) **187286** (220) 2004 08 23 (210) 284624
 (151) 2007 01 15 (441) 2004 11 29
 (732) P.P.H.U. „WOL-BAR” Przemysł Wolniewicz, Łódź, PL.
 (540)



Kolor znaku: niebieski
 (531) 26.11.1, 27.5.1, 29.1.4
 (510), (511) **25** biustonosze, figi, koszulki, majtki, halki i półhalki.

(111) **187287** (220) 2004 08 23 (210) 284625
 (151) 2007 01 30 (441) 2004 11 29
 (732) P.P.H.U. „WOL-BAR” Przemysł Wolniewicz, Łódź, PL.
 (540)



Kolor znaku: ciemnoniebieski, biały
 (531) 2.3.25, 2.9.21, 29.1.4, 29.1.6
 (510), (511) **25** biustonosze, figi, koszulki, majtki, halki i półhalki.

(111) **187288** (220) 2004 08 27 (210) 284799
 (151) 2007 03 20 (441) 2004 11 29
 (732) „RYŁKO” Sp. z o.o., Kalwaria Zebrzydowska, PL.
 (540)



Kolor znaku: beżowy, granatowy
 (531) 26.4.2, 27.5.1, 29.1.2, 29.1.4
 (510), (511) **01** kleje do obuwia, **02** barwniki do obuwia, **03** środki do pielęgnacji i konserwacji obuwia i wyrobów ze skóry, pasty i woski do obuwia i wyrobów ze skóry, kosmetyki, **04** środki do konserwacji obuwia i skóry, oleje i smary, **08** kopyta do naprawy obuwia (narzędzia szewskie), **09** okulary (optyka), **10** sprężyny do wkładek do obuwia, podpiętki, zapiętki, półwkładki, wyściółki do obuwia, **14** biżuteria, ozdoby, zegarki, **18** galanteria skórzana, w tym między innymi aktówki, dyplomaty, portfele, portmonetki, etui, wizytowniki, kosmetyczki, kufry, torby, torebki, plecaki, walizki, sakiewki, siatki, tornistry, paski, teczki itp. aktówki, dyplomaty, portfele, portmonetki, etui, wizytowniki, kosmetyczki, kufry, torby, torebki, plecaki, walizki, sakiewki, siatki, tornistry, paski, teczki futra, parasole, **20** meble, **21** gąbki sztuczne i naturalne, gąbki do czyszczenia obuwia i wyrobów skórzanych, czyszciki do obuwia, szmatki, ściereczki grzebień, urządzenia do czyszczenia obuwia, nieelektryczne kopyta do obu-

wia (prawidła), szczotki, **26** pasmanteria, elementy składowe obuwia i odzieży, sznurowadła do butów, **35** zgrupowanie na rzecz osób trzecich różnych towarów pozwalające nabywcy wygodnie je oglądać i kupować w sklepie lub hurtowni z obuwiem i z elementami składowymi obuwia, **37** naprawa obuwia, **40** barwienie obuwia.

(111) **187289** (220) 2004 08 31 (210) 284893
 (151) 2007 01 23 (441) 2004 12 13
 (732) Prismo Limited, Toft Green, GB.
 (540) THORMAJOINT

(510), (511) **19** złącza i połączenia jako niemetalowe materiały budowlane do budowy, konserwacji i naprawy dróg i mostów, **37** budowa, naprawy, konserwacja, czyszczenie i wypełnianie nawierzchni dróg i mostów, impregnacja wodoodporna nawierzchni dróg oraz mostów na etapie budowy.

(111) **187290** (220) 2004 09 09 (210) 285200
 (151) 2007 03 12 (441) 2004 12 13
 (732) Firma Handlowa FENI Spółka z o.o., Bydgoszcz, PL.
 (540)



Kolor znaku: czerwony
 (531) 27.5.1, 29.1.1
 (510), (511) **07** młynki do kawy inne niż o napędzie ręcznym, kralnice elektryczne do celów domowych, urządzenia kuchenne elektryczne, miksery elektryczne do celów domowych, młynki do użytku domowego inne niż ręczne, młynki domowe elektryczne, odkurzacze, torby do odkurzaczy, węże do odkurzaczy, pralki, zmywarki naczyń, **11** czajniki elektryczne, elektryczne ekspresy do kawy, frytkownicy elektryczne, palniki gazowe, gofrownice elektryczne, urządzenia i instalacje do gotowania, krany, kuchenki gazowe i elektryczne, kuchenki mikrofalowe, sprzęt kuchenny elektryczne, lodówki, opiekacze do chleba, osprzęt do palników gazowych, palniki, palniki gazowe, nakładki do palników gazowych, palniki kuchenek, piece kuchenne, płyty grzejące, płyty grzejne, rożny jako wyposażenie kuchenne, ruszty paleniskowe, ruszty piecowe, suszarki do bielizny elektryczne, suszarki do włosów, suszarki łazienkowe do rąk montowane przy umywalkach, suszarki powietrza, szafy chłodnicze, szybkowary elektryczne, szybkowary elektryczne ciśnieniowe, tostery, umywalki, wyciągi wentylacyjne, aparatura do wentylacji jako klimatyzacja, wentylatory klimatyzacyjne, zamrażarki, zapalniczki do zapalania gazu, zapalarki do gazu, **21** zlewozmywaki, grille kuchenne, patelnie.

(111) **187291** (220) 2001 12 12 (210) 244159
 (151) 2007 02 08 (441) 2002 06 17
 (732) V&S Luksusowa Zielona Góra Spółka Akcyjna, Zielona Góra, PL.
 (540)



Kolor znaku: czerwony
 (531) 27.5, 29.1
 (510), (511) **33** alkohole.

(111) **187292** (220) 2002 02 14 (210) 246430
 (151) 2007 01 22 (441) 2002 08 26
 (732) V & S Luksusowa Zielona Góra S.A., Zielona Góra, PL.
 (540) luksusowa lemon twist
 (510), (511) **33** alkohole.

(111) **187293** (220) 2002 02 14 (210) 246431
 (151) 2007 02 08 (441) 2002 08 26
 (732) V&S Luksusowa Zielona Góra Spółka Akcyjna, Zielona Góra, PL.
 (540) lemon twist luksusowa
 (510), (511) **33** alkohole.

(111) **187294** (220) 2002 03 06 (210) 247304
 (151) 2006 12 27 (441) 2002 09 09
 (732) Fundacja Rozwoju Kardiochirurgii, Zabrze, PL.
 (540)



(531) 2.9
 (510), (511) **04** paliwa płynne, benzyny, oleje napędowe, smary, węgiel, **05** leki do celów medycznych, **10** protezy w postaci sztucznego serca, wraz z wyposażeniem, instrumenty medyczne, **25** bielizna osobista, bluzy, spodnie, nakrycia głowy, **29** mleko, produkty mleczne, sery, tłuszcze jadalne, oleje, masło, margaryny, **30** pieczywo, ciasta, ciastka, czekolada, herbata, kawa, kakao, kasze spożywcze, makarony, mąki, miód, płatki kukurydziane, płatki owsiane, płatki jęczmieńne, wyroby cukiernicze, **32** napoje bezalkoholowe, soki owocowe i warzywne, syropy do napojów, woda gazowana, woda mineralna, woda sodowa i stołowa, piwo, **35** doradztwo w zakresie działalności gospodarczej, marketing, działalność reklamowa, **36** obrót nieruchomościami i pośrednictwo handlowe w sprawach majątku nieruchomego, pośrednictwo maklerskie, doradztwo finansowe, **39** organizacja turystyki, transport pasażerski i towarowy, **41** organizowanie i prowadzenie imprez artystycznych, rozrywkowych i sportowych.

(111) **187295** (220) 2002 09 13 (210) 255020
 (151) 2007 01 03 (441) 2003 03 24
 (732) „DEGA” Zakład Pracy Chronionej Spółka z o.o., Karnieszewice, PL.
 (540)



Kolor znaku: ciemnoniebieski, jasnoniebieski, czerwony, żółty, biały
 (531) 3.9, 9.1, 26.1, 26.4, 27.5, 29.1
 (510), (511) **29** filety rybne, kawior, klej rybi do celów spożywczych, potrawy na bazie ryb, galaretki rybne, ryby konserwowane, sałatki rybne, śledzie, **30** sushi.

(111) **187296** (220) 2002 09 13 (210) 255021
 (151) 2007 01 03 (441) 2003 03 24
 (732) „DEGA” Zakład Pracy Chronionej Spółka z o.o., Karnieszewice, PL.
 (540) pacyfik
 (510), (511) **29** filety rybne, kawior, klej rybi do celów spożywczych, potrawy na bazie ryb, galaretki rybne, ryby konserwowane, sałatki warzywne, sałatki rybne, śledzie, żywność solona, **30** sosy do sałatek, sushi.

(111) **187297** (220) 2003 02 11 (210) 260861
 (151) 2007 01 15 (441) 2003 08 25
 (732) MACMA Polska Sp. z o.o., Wrocław, PL.

(540)



Kolor znaku: pomarańczowy, popielaty
 (531) 27.5.1, 29.1.1
 (510), (511) **08** wyroby nożownicze, noże do warzyw, sera, pizzy, noże wielofunkcyjne, otwieracze do puszek nieelektryczne, nożyczki, zestawy do manicure, pedicure i ręczne maszynki do golenia lub nieelektryczne, **09** przyrządy pomiarowe, kalkulatory, radia, aparaty fotograficzne, okulary przeciwsłoneczne i do uprawiania sportu, **11** lampy oświetleniowe, latarki, lampki, zapalarki do gazu, **14** zegary biurowe, ściennie, zegarki na rękę, stopery, **16** materiały biurowe, noże do papieru, piórniki, dziurkacze, zszywacze, obcinaczk do taśmy, linijki, spinacze do papieru (klipsy do spinania luźnych arkuszy papieru), materiały piśmiennicze, pióra, długopisy, ołówki, kredki, **18** walizy, walizki ze skóry i z imitacji skóry, torby podróżne, plecaki, torby plażowe, teczki ze skóry i imitacji skóry, parasole, portfele, portmonetki, **21** przybory i pojemniki gospodarstwa domowego, grzebień, gąbki, lodówki turystyczne, bidony, termosy, **25** odzież: koszule, podkoszulki, kamizelki, płaszcze, czapki.

(111) **187298** (220) 2003 02 11 (210) 260863
 (151) 2007 01 15 (441) 2003 08 25
 (732) MACMA Polska Sp. z o.o., Wrocław, PL.
 (540)



Kolor znaku: biały, popielaty
 (531) 27.5.1, 29.1.6
 (510), (511) **08** wyroby nożownicze, noże do warzyw, sera, pizzy, noże wielofunkcyjne, otwieracze do puszek nieelektryczne, nożyczki, zestawy do manicure, pedicure i ręczne maszynki do golenia elektryczne i nieelektryczne, **09** przyrządy pomiarowe, kalkulatory, radia, aparaty fotograficzne, okulary przeciwsłoneczne i do uprawiania sportu, **11** lampy oświetleniowe, latarki, lampki, zapalarki do gazu, **14** zegary biurowe, ściennie, zegarki na rękę, stopery, **16** materiały biurowe, noże do papieru, piórniki, dziurkacze, zszywacze, obcinaczk do taśmy, linijki, spinacze do papieru (klipsy do spinania luźnych arkuszy papieru), materiały piśmiennicze, pióra, długopisy, ołówki, kredki, **18** walizy, walizki ze skóry i z imitacji skóry, torby podróżne, plecaki, torby plażowe, teczki ze skóry i z imitacji skóry, parasole, portfele, portmonetki, **21** przybory i pojemniki gospodarstwa domowego: grzebień, gąbki, lodówki turystyczne, bidony, termosy, **25** odzież: koszule, podkoszulki, kamizelki, płaszcze, czapki.

(111) **187299** (220) 2003 02 28 (210) 261617
 (151) 2007 03 20 (441) 2003 09 08
 (732) ORLEN OIL Spółka z ograniczoną odpowiedzialnością, Kraków, PL.
 (540)



Kolor znaku: żółty, czerwony, szary, czarny, biały
 (531) 26.4.4, 26.11.2, 26.13.25, 27.5.1, 29.1.15
 (510), (511) **04** oleje silnikowe.

(111) **187300** (220) 2003 10 31 (210) 272048
 (151) 2007 03 01 (441) 2004 04 19
 (732) POLSKI SYSTEM RECYKLINGU-ORGANIZACJA ODZYSKU S.A.,
 Warszawa, PL.
 (540)



Kolor znaku: niebieski, żółty, zielony, biały
 (531) 1.17.11, 5.1.1, 5.1.2, 5.1.3, 24.15.3, 26.5.1, 29.1.14
 (510), (511) **35** usługi w zakresie doradztwa w sprawach prowadzenia przedsiębiorstw, w tym doradztwo dla przedsiębiorstw w dziedzinie doboru i stosowania materiałów opakowaniowych, doradztwo w zakresie odzysku i recyklingu odpadów opakowaniowych oraz przy oznakowaniu opakowań, doradztwo i pomoc w zakresie gospodarowania odpadami na terenie przedsiębiorstw, pomoc w osiągnięciu wymaganych ustawowo poziomów odzysku i recyklingu odpadów opakowaniowych, prowadzenie pełnej sprawozdawczości w zakresie realizacji poziomu odzysku i recyklingu odpadów opakowaniowych, **36** usługi w zakresie redystrybucji środków finansowych związanych z zbieraniem, transportowaniem, sortowaniem, usuwaniem, i wykorzystaniem odpadów i surowców wtórnych oraz doradztwo finansowe w tych sprawach, **39** usługi w zakresie transportu odpadów i surowców wtórnych, **40** usługi w zakresie wykorzystywania, usuwania i przetwarzania odpadów i surowców wtórnych świadczone na rzecz osób trzecich oraz usługi w zakresie zbierania i sortowania surowców wtórnych świadczone na rzecz osób trzecich poprzez stworzenie zintegrowanego systemu odzysku odpadów opakowaniowych, w tym pomoc dla jednostek samorządu terytorialnego w dziedzinie planowania systemów obsługi selektywnej zbiórki odpadów, doradztwa i konsultingu w zakresie recyklingu, pomocy w zarządzaniu systemami gospodarki odpadami i odbioru zbieranych selektywnie odpadów: pomoc techniczna i logistyczna dla jednostek samorządu terytorialnego w zakresie kompleksowej obsługi terenu obejmującej selektywną zbiórkę odpadów, wywóz pozostałych odpadów oraz oczyszczanie terenu, zabezpieczenie miejsc do sortowania i konfekcjonowania zbieranych surowców wtórnych oraz ewidencjonowania zbieranych odpadów; pomoc dla przedsiębiorstw zajmujących się odzyskiwaniem odpadów w zakresie doradztwa w dziedzinie pozyskiwania i zagospodarowywania surowców wtórnych, pomocy w zarządzaniu systemami gospodarki odpadami i odbioru zbieranych selektywnie odpadów: pomoc dla przedsiębiorstw zajmujących się recyklingiem w zakresie dostaw przygotowanych surowców wtórnych, doradztwa i konsultingu w zakresie recyklingu i pomocy w zarządzaniu systemami gospodarki odpadami, **41** usługi w zakresie edukacji ekologicznej, usługi wydawnicze, **42** usługi w zakresie doradztwa dla użytkowników i przedsiębiorstw w sprawach ochrony środowiska i związanych z odpadami, w tym doradztwo w sprawach zbierania, sortowania, transportowania, wykorzystywania, usuwania i przetwarzania odpadów i surowców wtórnych, usługi w zakresie tworzenia programów gospodarki odpadami i programów zrównoważonego rozwoju.

(111) **187301** (220) 2003 11 10 (210) 272520
 (151) 2007 01 04 (441) 2004 04 19
 (732) „POLONEA POLSKA” Sp. z o.o., Rzeszów, PL.
 (540)

POLONEA

Kolor znaku: czerwony
 (531) 27.5.1, 29.1.1
 (510), (511) **05** napoje dietetyczne przystosowane do celów medycznych, napoje i napary lecznicze, wody mineralne do celów leczniczych, wody termalne, **29** bita śmietana, buliony, chipsy ziemniaczane,

ne, chrupki ziemniaczane i owocowe, drób, dżemy, galaretki jadalne, kefir, kompot, konfitury, koncentraty pomidorowe, konserwy mięsne i rybne, marmolady, mięso i przetwory mięsne, mleko, jaja, jogurty, sery, napoje i produkty mleczne, tłuszcze jadalne, masło, margaryna, oleje, owoce i warzywa konserwowane i mrożone, owoce kandyzowane, proteiny spożywcze, przeciery, pulpy owocowe, ryby i potrawy rybne, sałatki i mieszanki owocowe i warzywne, skórki owocowe, warzywa gotowane i suszone, wędliny, zupy, żelatyna spożywcza, **30** aromaty do żywności, biszkopty, budynie, drożdże, pieczywo i bułki, gumy do żucia, jogurt mrożony, kanapki, kukurydza prażona, słodczyce, ciasta i ciastka, cukierki, czekolady i napoje czekoladowe, galaretki owocowe, herbata, herbatniki, kakao, kawa, kleik spożywczy na bazie mleka, krakersy, lody spożywcze, makarony, majonezy, mąka, muesli, napoje na bazie czekolady, kawy i herbaty, paszteciki w cieście, placki, pizze, preparaty zbożowe, płatki zbożowe i kukurydziane, przyprawy, puddingi, ryż, słodziki, sosy, substytuty kawy, suchary, tarty, wafle, wyroby cukiernicze, **31** grzyby świeże, kawior, pasze i karmy dla zwierząt, świeże warzywa i owoce, w tym owoce cytrusowe, nasiona i sadzonki, orzechy, **32** napoje i koktajle bezalkoholowe, wody mineralne gazowane i niegazowane, wody sodowe i stołowe, napoje i soki owocowe, soki warzywne i owocowo-warzywne, syropy do napojów, nektary owocowe, napoje musujące bezalkoholowe i napoje izotoniczne, napoje energetyczne, piwo, pastylki do napojów, środki do produkcji napojów, ekstrakty owocowe bezalkoholowe, esencje do produkcji napojów, lemoniady, **33** napoje alkoholowe, brandy, dżin, jabłecznik, likiery, rum, miód pitny, aperitify, wódka, wino, whisky, **39** transport i dystrybucja wody pitnej, zwłaszcza wody w opakowaniach, zaopatrywanie zbiorników i dystrybutorów wody pitnej, w tym wody mineralnej i stołowej, **40** wyciskanie soku, mrożenie, przetwarzanie i konserwowanie owoców i warzyw.

(111) **187302** (220) 2003 12 16 (210) 274019
 (151) 2007 03 20 (441) 2004 04 19
 (732) „AS - BAU” Spółka z o.o., Wrocław, PL.
 (540)

AS-BAU
 Solidny Fundament

Kolor znaku: czerwony, czarny, żółty
 (531) 7.3.11, 26.4.1, 27.5.1, 29.1.1, 29.1.2, 29.1.8
 (510), (511) **35** doradztwo w zakresie prowadzenia działalności gospodarczej, doradztwo i pomoc w zakresie zarządzania działalnością gospodarczą, pośrednictwo handlowe, **36** skup i sprzedaż nieruchomości, pośrednictwo w handlu nieruchomościami, zarządzanie i administrowanie nieruchomościami, wycena nieruchomości, wynajmowanie mieszkań i pomieszczeń biurowych, **37** budownictwo ogólne, rozbiórka i burzenie obiektów budowlanych, roboty ziemne, wykonywanie robót ogólnobudowlanych związanych z budową i wznoszeniem budynków, z wnoszeniem konstrukcji stalowych, zagospodarowanie terenów w postaci wykonawstwa placów zabaw, boisk, dróg osiedlowych, terenów rekreacyjnych oraz wykonawstwa instalacji wodno-kanalizacyjnych i oświetleniowych, wykonywanie robót ogólnobudowlanych w zakresie obiektów mostowych, linowych: rurociągów, linii elektroenergetycznych, elektrotrakcyjnych, telekomunikacyjnych-przesyłowych, budowa dróg kołowych i szynowych, usługi remontowo-budowlane i instalacyjne, nadzór techniczny, wynajem sprzętu i maszyn budowlanych.

(111) **187303** (220) 2004 01 09 (210) 274808
 (151) 2007 01 04 (441) 2004 04 19
 (732) CCC Spółka Akcyjna, Polkowice, PL.
 (540)

HOME & RELAX
 COMFORT WITH FANTASY

(531) 27.5.1
 (510), (511) **25** buty.

(111) **187304** (220) 2004 03 25 (210) 278289
 (151) 2007 01 16 (441) 2004 06 28
 (732) „MAJSTER - ATLAS KUJAWY” Piotr Świec, Goran Novaković
 Spółka Jawna, Włocławek, PL.
 (540)



Kolor znaku: biały, ciemnogrnatowy, czerwony
 (531) 7.3.11, 26.4.2, 26.11.1, 27.5.1, 29.1.1, 29.1.4, 29.1.6
 (510), (511) **01** nawozy do użyźniania gleb w tym: nawozy azotowe, fosforanowe, saletra, kleje do celów przemysłowych, kleje do płytek ściennych i tapet, **02** farby w tym: farby ftalowe, olejne akrylowe, wodne, klejowe, kazeinowe, antykorozyjne, bakteriobójcze, ognioodporne, barwniki i bejce do drewna, preparaty do konserwacji, lakiery, rozcieńczalniki do barwników, farb i lakierów, **06** budowlane materiały metalowe w tym: belki, belki stropowe, konstrukcje metalowe dla budownictwa, dachówki i pokrycia dachowe, płyty, blachy, taśmy, kształtowniki, pręty, pręty ogrodzeniowe, drut, rury, rurki, rury do kanalizacji, przewody wodociągowe, instalacyjne, przewody do instalacji centralnego ogrzewania, siatka druciana, ogrodzenia metalowe, bramy, słupy metalowe, elementy metalowe do betonu, okna i drzwi metalowe, futryny, nadproża, progi metalowe, narożniki metalowe w budownictwie, ościeżnice, podłużnice metalowe do schodów, kratki metalowe, zawory, armatura metalowa, zasuwy, złączki do rur, zatrzaski, kominy i nasady kominowe, śruby, nakrętki, gwoździe, kołki do ścian, zawlecзки, drobne wyroby z żelaza, **11** grzejniki i nawilżacze do centralnego ogrzewania, wymienniki ciepła, piece i armatura do pieców, ruszty piecowe i paleniskowe, kominki domowe, kuchenki, lodówki, bojler, wanny łazienkowe, sedesy, bidety, grzejniki elektryczne, lampy elektryczne, uszczelki do kranów wodociągowych, zaślepki do grzejników, **19** drewno budowlane, drewno obrabiane i częściowo obrabiane, dźwigary, krokwie dachowe, płyty budowlane niemetalowe, płyty podłogowe, deski podłogowe, kształtowniki i profile niemetalowe, panele, parkiety, boazeria, drzwi, okna, okna witrażowe, futryny, szkło okienne, ścianki działowe, sufity niemetalowe, nadproża niemetalowe, okładziny niemetalowe dla budownictwa, niemetalowe pokrycia dachowe, dachówki niemetalowe, balustrady, bramy niemetalowe, cement, płyty i słupy cementowe, betonowe elementy budowlane, drogowe płyty cementowe, kształtki drogowe, ogrodzenia niemetalowe, cegła, gips, marmur, kamień budowlany, żwir, piasek, smoła, papa, rury wodociągowe, niemetalowe przewody ciśnieniowe, rury spustowe, ryny niemetalowe, rury drenażowe, **35** doradztwo w zakresie organizacji, zarządzania i prowadzenia działalności gospodarczej, prowadzenie agencji eksportowo-importowej, pokazy towarów, **39** składowanie i dostarczanie towarów, usługi transportowe, wynajem pojazdów.

(111) **187305** (220) 2004 03 26 (210) 278344
 (151) 2006 12 27 (441) 2004 06 28
 (732) „JAKMET” Eugeniusz Jakóbczyk, Dariusz Jakóbczyk,
 Grzegorz Jakóbczyk, Kraśnik, PL.
 (540)



(531) 14.7.6, 27.5.1
 (510), (511) **08** narzędzia ręczne i przyrządy ręczne z napędem elektrycznym, hydraulicznym, mechanicznym i pneumatycznym, kosiarzki ogrodowe.

(111) **187306** (220) 2004 03 30 (210) 278546
 (151) 2007 03 06 (441) 2004 07 12
 (732) Gmina Miasto Stargard Szczeciński, Stargard Szczeciński, PL.
 (540) MISS MIEDWIA
 (510), (511) **41** usługi związane z organizacją wypoczynku i rozrywki, organizacja festynów, koncertów, występów estradowych, pokazów

mody i fitness oraz konkursów piękności, edukacyjnych i rozrykowych, usługi związane z organizacją i obsługą dyskotek, organizowanie zawodów sportowych i wypożyczanie sprzętu sportowego.

(111) **187307** (220) 2004 03 30 (210) 278547
 (151) 2007 03 06 (441) 2004 07 12
 (732) Gmina Miasto Stargard Szczeciński, Stargard Szczeciński, PL.
 (540)



Kolor znaku: czerwony, niebieski, biały, żółty
 (531) 24.9.1, 26.2.1, 27.5.1, 29.1.15
 (510), (511) **41** usługi związane z organizacją wypoczynku i rozrywki, organizacja festynów, koncertów, występów estradowych, pokazów mody i fitness oraz konkursów piękności, edukacyjnych i rozrykowych, usługi związane z organizacją i obsługą dyskotek, organizowanie zawodów sportowych i wypożyczanie sprzętu sportowego.

(111) **187308** (220) 2004 04 09 (210) 279108
 (151) 2006 11 17 (441) 2004 07 12
 (732) Przedsiębiorstwo-Produkcyjno-Handlowo-Usługowe
 KRYDER Bernadeta Pitala, Wieliczka, PL.
 (540)



Kolor znaku: niebieski, biały
 (531) 18.3.2, 18.3.23, 27.5.1, 29.1.4
 (510), (511) **29** wyroby mięsne, **30** przyprawy.

(111) **187309** (220) 2004 04 22 (210) 279659
 (151) 2007 03 15 (441) 2004 07 26
 (732) „MAGNOLIA” Spółka z o.o., Lubsko, PL.
 (540)



Kolor znaku: żółty, czerwony, biały
 (531) 26.1.2, 27.5.1, 29.1.1, 29.1.2
 (510), (511) **29** chrupki, galaretki jadalne, migdały i orzechy preparowane, owoce kandyzowane i lukrowane, pasta z ziarna sezamowego i migdałów, skórki owoców także cytrusowych, **30** ciasteczka, ciastka, ciasta z owocami, cukierki, czekolada, galaretki owocowe, gofry, herbatniki, krakersy, kukurydza prażona i popękana (pop-corn), makaroniki, pasta migdałowa i orzechowa, pastylki, piernik, płatki zbożowe suszone, pomadki, pralinki, rollsy, słodycze na choinkę, suchary, tortille, wafle, wyroby cukiernicze także na bazie migdałów i orzechów.

(111) **187310** (220) 2004 04 23 (210) 279736
 (151) 2007 01 02 (441) 2004 07 26
 (732) Przedsiębiorstwo Produkcyjno-Handlowo-Usługowe
 „EUREKA” Kwiatkowski Mirosław, Kwiatkowska Janina,
 Koziegłowy k. Poznania, PL.
 (540) STYROVENT

(510), (511) **11** kratki i osłony wentylacyjne, czerpnie, anemostaty, wentylatory, **35** prowadzenie sklepów i hurtowni z wyrobami z branży wentylacyjnej, **42** projektowanie i doradztwo w zakresie systemów wentylacyjnych.

(111) **187311** (220) 2004 04 26 (210) 279808
 (151) 2006 12 29 (441) 2004 08 09
 (732) Ferma Zwierząt Miniaturowych „ALEX” Zenon Ryszard Janek, Stara Kiszewa, PL.
 (540)



(531) 3.5.1, 27.5.1
 (510), (511) **35** usługi sklepu ze zwierzętami hodowlanymi, **44** hodowla zwierząt miniaturowych.

(111) **187312** (220) 2004 04 26 (210) 279827
 (151) 2006 12 29 (441) 2004 08 09
 (732) MEDIA SERVICE ZAWADA Sp. z o.o., Warszawa, PL.
 (540)



Kolor znaku: ciemnoniebieski, czerwony, zielony, biały, żółty
 (531) 7.1.6, 17.1.1, 27.5.1, 29.1.15
 (510), (511) **30** preparaty ze zbóż i/lub z ryżu, płatki zbożowe, herbatniki, chrupki, batoniki, kruche ciastka, produkty piekarnicze i ciastkarskie.

(111) **187313** (220) 2004 04 26 (210) 279828
 (151) 2006 12 29 (441) 2004 08 09
 (732) MEDIA SERVICE ZAWADA Sp. z o.o., Warszawa, PL.
 (540)



Kolor znaku: niebieski, żółty, czerwony, zielony, biały
 (531) 7.1.6, 17.1.1, 27.5.1, 29.1.15
 (510), (511) **30** preparaty ze zbóż i/lub z ryżu, płatki zbożowe, herbatniki, chrupki, batoniki, kruche ciastka, produkty piekarnicze i ciastkarskie.

(111) **187314** (220) 2004 04 26 (210) 279829
 (151) 2006 12 29 (441) 2004 08 09
 (732) MEDIA SERVICE ZAWADA Sp. z o.o., Warszawa, PL.
 (540)



Kolor znaku: żółty, czerwony, niebieski, zielony, biały
 (531) 7.1.6, 17.1.1, 27.5.1, 29.1.15
 (510), (511) **30** preparaty ze zbóż i/lub z ryżu, płatki zbożowe, herbatniki, chrupki, batoniki, kruche ciastka, produkty piekarnicze i ciastkarskie.

(111) **187315** (220) 2004 04 26 (210) 279830
 (151) 2006 12 29 (441) 2004 08 09
 (732) MEDIA SERVICE ZAWADA Sp. z o.o., Warszawa, PL.

(540)



Kolor znaku: żółty, zielony, czerwony, niebieski, biały
 (531) 7.1.6, 17.1.1, 27.5.1, 29.1.15
 (510), (511) **30** preparaty ze zbóż i/lub z ryżu, płatki zbożowe, herbatniki, chrupki, batoniki, kruche ciastka, produkty piekarnicze i ciastkarskie.

(111) **187316** (220) 2004 04 29 (210) 280088
 (151) 2007 01 23 (441) 2004 08 09
 (732) Instytut Badawczy Dróg i Mostów, Warszawa, PL.
 (540) IBDiM

(510), (511) **37** nadzór budowlany, ekspertyzy, opinie techniczne dotyczące dróg oraz obiektów mostowych, a w tym: zasady projektowania i konstruowania nawierzchni dróg i lotnisk, zasady projektowania konstrukcji drogowych i kolejowych obiektów inżynierskich łącznie z fundamentami, technologia budowy i utrzymania dróg i obiektów mostowych, zabezpieczenia antykorozyjne, budowa nawierzchni, mechanizacja oraz organizacja robót drogowych i mostowych, ocena stanu technicznego dróg i obiektów mostowych, **41** prowadzenie i organizowanie kongresów, konferencji, seminariów, zjazdów, wystaw, kursów szkoleniowych dla kadry technicznej, działalność wydawnicza i informacja naukowo-techniczna, współpraca międzynarodowa z dziedziny budownictwa drogowego i mostowego, **42** doradztwo prawno-organizacyjne, prowadzenie badań naukowych, prac badawczo-rozwojowych w dziedzinie projektowania, budowy, remontów i utrzymania dróg, nawierzchni lotniskowych i obiektów inżynierskich oraz upowszechnienie i wdrożenie wyników tych prac, doradztwo budowlane, ekspertyzy inżynierskie, prowadzenie badań technicznych surowców, materiałów i wyrobów do budownictwa drogowego i mostowego, kontrola jakości, wydawanie certyfikatów jakości materiałów, wyrobów i usług z dziedziny drogownictwa i budownictwa mostowego, porady dotyczące własności przemysłowej, projektowanie obiektów drogowych i mostowych oraz technologii ich wykonywania, nadawanie certyfikatów kwalifikacyjnych i udzielanie rekomendacji technicznych z dziedziny budownictwa drogowego i mostowego.

(111) **187317** (220) 2004 05 11 (210) 280635
 (151) 2007 01 09 (441) 2004 08 23
 (732) OLE TORERO, S.L., Madrid, ES.
 (540)



(531) 26.4.2, 27.5.1
 (510), (511) **25** odzież dla kobiet, mężczyzn i chłopców, obuwie i nakrycia głowy.

(111) **187318** (220) 2004 05 27 (210) 281258
 (151) 2007 03 02 (441) 2004 09 06
 (732) „DRILL - LAB” Spółka z o.o., Zielona Góra, PL.
 (540)



Kolor znaku: czarny, żółty, biały
 (531) 20.5.7, 27.5.1, 29.1.12
 (510), (511) **37** budowa systemów do monitorowania parametrów wiertniczych i przeprowadzania badań geologicznych, **42** analizy chemiczne, analizy pokładów ropośnych, badania: chemiczne, geologiczne i techniczne, ekspertyzy geologiczne: inżynierskie i pól naftowych, monitorowanie parametrów technologicznych procesu

wiercenia i wykonywania badań geologicznych w laboratoriach, poszukiwania geologiczne i ropy naftowej.

(111) **187319** (220) 2004 06 01 (210) 281523
 (151) 2007 01 24 (441) 2004 09 06
 (732) MATAR ABED ALQUADER Przedsiębiorstwo Gastronomiczne „ALI BABA”, Przeźmierowo, PL.
 (540)



Kolor znaku: brązowy, żółty, biały
 (531) 2.1.11, 7.1.8, 8.5.1, 26.1.2, 26.11.2, 27.5.1, 29.1.13
 (510), (511) **40** usługi w zakresie obróbki mięsa, **43** usługi gastronomiczne.

(111) **187320** (220) 2004 06 23 (210) 282315
 (151) 2006 12 21 (441) 2004 10 04
 (732) Zakłady Mięsne „HAGA PLUS” Spółka z o.o., Jastrzębie Zdrój, PL.
 (540) teścia
 (510), (511) **29** wędliny w tym baleron, boczek, karczek, kielbasa, polędwica, salceson, szynka.

(111) **187321** (220) 2004 06 23 (210) 282316
 (151) 2006 12 21 (441) 2004 10 04
 (732) Zakłady Mięsne „HAGA PLUS” Spółka z o.o., Jastrzębie Zdrój, PL.
 (540) romska
 (510), (511) **29** wędliny w tym baleron, boczek, karczek, kielbasa, polędwica, salceson, szynka.

(111) **187322** (220) 2004 06 23 (210) 282321
 (151) 2006 12 21 (441) 2004 10 04
 (732) Zakłady Mięsne „HAGA PLUS” Spółka z o.o., Jastrzębie Zdrój, PL.
 (540) hagusie
 (510), (511) **29** wędliny.

(111) **187323** (220) 2004 06 23 (210) 282322
 (151) 2006 12 21 (441) 2004 10 04
 (732) Zakłady Mięsne „HAGA PLUS” Spółka z o.o., Jastrzębie Zdrój, PL.
 (540) zamecka
 (510), (511) **29** wędliny.

(111) **187324** (220) 2004 07 02 (210) 282674
 (151) 2007 01 15 (441) 2004 10 18
 (732) VITAMEDIC Sp. z o.o., Mościska, PL.
 (540)



Kolor znaku: zielony, czarny
 (531) 1.15.24, 27.5.1, 29.1.3, 29.1.8
 (510), (511) **05** żywność dietetyczna do celów leczniczych.

(111) **187325** (220) 2004 07 05 (210) 282765
 (151) 2006 12 28 (441) 2004 10 18
 (732) „Aurorum” Norbert Piasecki, Słupsk, PL.
 (540) KBL Kompleksowa Baza Logistyczna
 (510), (511) **09** programy komputerowe.

(111) **187326** (220) 2004 07 08 (210) 282914
 (151) 2007 01 04 (441) 2004 10 18

(732) VITAMEDIC Spółka z o.o., Mościska, PL.
 (540) medicea
 (510), (511) **05** żywność dietetyczna do celów leczniczych.

(111) **187327** (220) 2004 07 08 (210) 282920
 (151) 2007 03 01 (441) 2004 10 18
 (732) Zielona Budka Spółka Akcyjna, Warszawa, PL.
 (540)



Kolor znaku: beżowo-biały, biały, brązowy, kremowy, beżowy, zielony, żółty
 (531) 5.7.6, 8.1.18, 19.3.1, 27.5.1, 29.1.15
 (510), (511) **30** lody, desery lodowe.

(111) **187328** (220) 2004 07 08 (210) 282923
 (151) 2007 03 01 (441) 2004 10 18
 (732) Zielona Budka Spółka Akcyjna, Warszawa, PL.
 (540)



Kolor znaku: różowo-biało-brązowy, biały, brązowy, kremowy, różowy, brązowy, czerwony, zielony, bordowy, żółty
 (531) 5.7.8, 8.1.18, 8.7.25, 19.3.1, 27.5.1, 29.1.15
 (510), (511) **30** lody, desery lodowe.

(111) **187329** (220) 2004 07 08 (210) 282924
 (151) 2007 03 01 (441) 2004 10 18
 (732) Zielona Budka Spółka Akcyjna, Warszawa, PL.
 (540)



Kolor znaku: biało-brązowo-beżowy, biały, brązowy, kremowy, beżowy, zielony, żółty
 (531) 5.7.6, 8.1.18, 8.7.25, 19.3.1, 27.5.1, 29.1.15
 (510), (511) **30** lody, desery lodowe.

(111) **187330** (220) 2004 07 28 (210) 283787
 (151) 2007 03 16 (441) 2004 11 02
 (732) „ORION” Jerzy Czernek, Łódź, PL.
 (540) KARMAZYN
 (510), (511) **34** papierosy, tytoń, materiały dla palących, gilzy papierosowe, bibułki papierosowe, akcesoria dla palaczy, zapałki, **35** prowadzenie punktów sprzedaży hurtowej i detalicznej papierosów, wyrobów tytoniowych oraz akcesoriów papierosowych.

(111) **187331** (220) 2004 07 28 (210) 283788
 (151) 2007 03 16 (441) 2004 11 02
 (732) „ORION” Jerzy Czernek, Łódź, PL.
 (540) TARZAN
 (510), (511) **34** papierosy, tytoń, materiały dla palących, gilzy papierosowe, bibułki papierosowe, akcesoria dla palaczy, zapałki, **35** prowadzenie punktów sprzedaży hurtowej i detalicznej papierosów, wyrobów tytoniowych oraz akcesoriów papierosowych.

(111) **187332** (220) 2004 07 28 (210) 283789
 (151) 2007 03 16 (441) 2004 11 02
 (732) „ORION” Jerzy Czernek, Łódź, PL.
 (540) FRED
 (510), (511) **34** papierosy, tytoń, materiały dla palących, gilzy papierosowe, bibułki papierosowe, akcesoria dla palaczy, zapałki, **35** prowadzenie punktów sprzedaży hurtowej i detalicznej papierosów, wyrobów tytoniowych oraz akcesoriów papierosowych.

(111) **187333** (220) 2004 07 28 (210) 283790
 (151) 2007 03 16 (441) 2004 11 02
 (732) „ORION” Jerzy Czernek, Łódź, PL.
 (540) SUPERMAN
 (510), (511) **34** papierosy, tytoń, materiały dla palących, gilzy papierosowe, bibułki papierosowe, akcesoria dla palaczy, zapałki, **35** prowadzenie punktów sprzedaży hurtowej i detalicznej papierosów, wyrobów tytoniowych oraz akcesoriów papierosowych.

(111) **187334** (220) 2004 08 02 (210) 283975
 (151) 2007 03 16 (441) 2004 11 15
 (732) „FRUCTOFRESH” Spółka z o.o., Zielona Góra, PL.
 (540)



Kolor znaku: kremowy, zielony, żółty, granatowy, biały, czerwony
 (531) 5.7.13, 5.7.25, 8.7.14, 11.3.5, 26.11.2, 27.5.1, 29.1.15
 (510), (511) **29** owoce konserwowane, warzywa konserwowe, owoce i warzywa suszone, konfitury, galaretki, kisiele, koncentraty, dżemy, powidła, sałatki owocowe, sałatki warzywne, owoce i warzywa przetworzone w postaci mrożonek i puszkowane.

(111) **187335** (220) 2004 09 13 (210) 285309
 (151) 2007 03 14 (441) 2004 12 27
 (732) Spółka Mieszkaniowa SALWATOR Spółka z ograniczoną odpowiedzialnością, Kraków, PL.
 (540)



Kolor znaku: grafitowy
 (531) 7.3.11, 26.3.1, 26.11.3, 27.5.1, 29.1.8
 (510), (511) **35** zarządzanie hotelami, administrowanie hotelami, prowadzenie sprzedaży nieruchomości, doradztwo w sprawach

działalności gospodarczej, **36** wynajem mieszkań, dzierżawa majątku nieruchomego, zarządzanie nieruchomościami, **37** budownictwo, **42** doradztwo budowlane, projektowanie budynków, **43** rezerwowanie noclegów, wynajmowanie mieszkań na pobyt czasowy, usługi hoteli.

(111) **187336** (220) 2004 09 13 (210) 285310
 (151) 2007 03 14 (441) 2004 12 27
 (732) Spółka Mieszkaniowa SALWATOR Spółka z ograniczoną odpowiedzialnością, Kraków, PL.
 (540)



Kolor znaku: grafitowy

(531) 7.3.11, 26.3.1, 26.11.3, 27.5.1, 29.1.8
 (510), (511) **35** zarządzanie hotelami, administrowanie hotelami, prowadzenie sprzedaży nieruchomości, doradztwo w sprawach działalności gospodarczej, **36** wynajem mieszkań, dzierżawa majątku nieruchomego, zarządzanie nieruchomościami, **37** budownictwo, **42** doradztwo budowlane, projektowanie budynków, **43** rezerwowanie noclegów, wynajmowanie mieszkań na pobyt czasowy, usługi hoteli.

(111) **187337** (220) 2004 09 13 (210) 285311
 (151) 2007 03 14 (441) 2004 12 27
 (732) LIBRON s.c. Filip Lohner, Jerzy Lohner, Kraków, PL.
 (540)



(531) 2.1.1, 27.5.1

(510), (511) **40** publikowanie książek, **41** publikowanie tekstów, publikowanie on-line książek i periodyków.

(111) **187338** (220) 2004 09 13 (210) 285348
 (151) 2007 01 17 (441) 2004 12 27
 (732) Firma BBAHRIJ OD - NOWA Beata Monika Bahrij, Wrocław, PL.
 (540)



(531) 26.2.1, 27.5.1

(510), (511) **03** balsamy, depilatory, dezodoranty osobiste, kremy, kosmetyki, lakiery do włosów, lakiery do paznokci, maseczki kosmetyczne, maści do celów kosmetycznych, mleczko kosmetyczne, mydła, olejki eteryczne i aromatyczne, perfumy, perfumy kwiatowe, płyny do pielęgnacji ciała i włosów, preparaty kosmetyczne do kąpieli, preparaty do ondulacji, środki do czyszczenia zębów, wody kolońskie, **21** dozowniki aerozolowe, dozowniki do papieru toaletowego, dozowniki do ręczników papierowych, gąbki toaletowe, grzebienie, kosmetyczki na przybory toaletowe, rozpylacze do perfum, szczoteczki do rąk i paznokci, puderniczki, kubki papierowe lub z tworzyw sztucznych, mydleniczki, dozowniki mydła, pudełka na mydła, **24** ręczniki tekstylne, **25** szlafroki.

(111) **187339** (220) 2004 09 16 (210) 285485
 (151) 2007 03 15 (441) 2004 12 27
 (732) BIO-ACTIVE DYSTRYBUCJA Sp. z o.o., Warszawa, PL.
 (540)



Kolor znaku: czerwony, biały, czarny, żółto-pomarańczowy, biało-szary

(531) 1.15.5, 19.3.3, 24.17.25, 27.5.1, 29.1.15
 (510), (511) **05** preparaty farmaceutyczne.

(111) **187340** (220) 2004 09 21 (210) 285673
 (151) 2007 01 16 (441) 2004 12 27
 (732) GRUPA ŻYWIEC Spółka Akcyjna, Żywiec, PL.
 (540) FREEQ

(510), (511) **16** wyroby z papieru lub z tektury, publikacje i materiały drukowane, materiały reklamowe i promocyjne w formie druków, plakatów i materiałów piśmiennych, **21** wyroby szklane, porcelanowe i ceramiczne nie ujęte w innych klasach, w tym szklanki, kufle i kieliszki, **25** odzież i nakrycia głowy, w tym daszki przeciwsłoneczne, **32** piwo.

(111) **187341** (220) 2004 09 27 (210) 285855
 (151) 2007 02 08 (441) 2005 01 10
 (732) „THERMOPLAST” Spółka z ograniczoną odpowiedzialnością, Libiąż, PL.
 (540)



(531) 2.1.15, 7.3.2
 (510), (511) **01** chemiczne środki dla przemysłu, tworzywa sztuczne w stanie surowym, kleje do celów przemysłowych, **06** metalowe materiały budowlane, kształtowniki metalowe, wkręty, okucia metalowe do okien i drzwi, osprzęt do okien i drzwi metalowy, kotwy, **17** tworzywa sztuczne półprzetworzone, materiały uszczelniające, kształtowniki z tworzyw sztucznych do produkcji okien i drzwi z PCV, uszczelki gumowe do okien i drzwi z PCV, **19** drzwi niemetalowe, okna niemetalowe, kształtowniki niemetalowe budowlane, instalacyjne i wykończeniowe, parapety niemetalowe laminowane, materiały z tworzyw sztucznych do montażu okien i drzwi niemetalowych, **37** usługi montażu okien i drzwi niemetalowych, usługi montażu parapetów niemetalowych, **40** usługi obróbki kształtowników z tworzyw sztucznych do produkcji okien i drzwi z PCV, usługi obróbki innych kształtowników z tworzyw sztucznych.

(111) **187342** (220) 2004 09 27 (210) 285856
 (151) 2007 02 08 (441) 2005 01 10
 (732) „THERMOPLAST” Spółka z ograniczoną odpowiedzialnością, Libiąż, PL.
 (540)

Profilplast

(531) 26.11.1, 27.5.1

(510), (511) **01** chemiczne środki dla przemysłu, tworzywa sztuczne w stanie surowym, kleje do celów przemysłowych, **06** metalowe materiały budowlane, kształtowniki metalowe, wkręty, okucia metalowe do okien i drzwi, osprzęt do okien i drzwi metalowy, kotwy, **17** tworzywa sztuczne półprzetworzone, materiały uszczelniające, kształtowniki z tworzyw sztucznych do produkcji okien i drzwi z PCV, uszczelki gumowe do okien i drzwi z PCV, **19** drzwi niemetalowe, okna niemetalowe, kształtowniki niemetalowe budowlane, instalacyjne i wykończeniowe, parapety niemetalowe laminowane, materiały z tworzyw sztucznych do montażu okien i drzwi niemetalowych, **37** usługi montażu okien i drzwi niemetalowych, usługi montażu parapetów niemetalowych, **40** usługi obróbki kształtowników z tworzyw sztucznych do produkcji okien i drzwi z PCV, usługi obróbki innych kształtowników z tworzyw sztucznych.

(111) **187343** (220) 2004 09 27 (210) 285882
 (151) 2007 03 02 (441) 2005 01 10
 (732) DESIMO-Desenvolvimento e Gestão Imobiliária, Lda, Lizbona, PT.
 (540) SANAGRA
 (510), (511) **29** dzemy, konfitury, przetwory owocowe.

(111) **187344** (220) 2004 09 27 (210) 285884
 (151) 2007 03 02 (441) 2005 01 10
 (732) DESIMO-Desenvolvimento e Gestão Imobiliária, Lda, Lizbona, PT.
 (540) WINNER
 (510), (511) **31** karma dla psów.

(111) **187345** (220) 2004 09 28 (210) 285924
 (151) 2007 03 15 (441) 2005 01 10
 (732) SYNERGIA OZE Spółka z o.o., Podkowa Leśna, PL.
 (540)



Kolor znaku: granatowy, biały
 (531) 15.1.13, 27.5.1, 29.1.4

(510), (511) **04** paliwa, paliwa stałe, **07** maszyny do celów przemysłowych - prasy, młyny, przesiewacze, sita, transportery, przenośniki, silniki, sterownicze mechanizmy do maszyn i silników, **09** instalacje elektryczne do sterowania procesami przemysłowymi, sterownicze tablice elektryczne, **11** kominki domowe, piece, urządzenia grzewcze, kotły grzewcze, **37** instalacja maszyn, piece - instalowanie i naprawy, montaż i naprawa ogrzewania, **40** wytwarzanie energii, informacja o obróbce materiałów, obróbka drewna, **42** projekty techniczne, projektowanie budynków, ekspertyzy inżynierskie.

(111) **187346** (220) 2004 09 28 (210) 285933
 (151) 2007 03 07 (441) 2005 01 10
 (732) ComArch Spółka Akcyjna, Kraków, PL.
 (540)



Kolor znaku: jasnioletowy, biały, granatowy
 (531) 24.17.1, 26.4.2, 27.5.1, 29.1.13
 (510), (511) **09** programy komputerowe, komputery, części do komputerów i komputerowe urządzenia peryferyjne, magnetyczne i optyczne nośniki danych, urządzenia do transmisji danych, kable do połączeń sieci komputerowych i telekomunikacyjnych, dyski obrotowe, drukarki.

(111) **187347** (220) 2004 09 28 (210) 285934
 (151) 2007 03 07 (441) 2005 01 10

(732) ComArch Spółka Akcyjna, Kraków, PL.
(540)



Kolor znaku: szary, biały, granatowy

(531) 24.17.1, 26.4.2, 27.5.1, 29.1.13

(510), (511) **09** programy komputerowe, komputery, części do komputerów i komputerowe urządzenia peryferyjne, magnetyczne i optyczne nośniki danych, urządzenia do transmisji danych, kable do połączeń sieci komputerowych i telekomunikacyjnych, dyski obrotowe, drukarki.

(111) **187348** (220) 2004 09 28 (210) 285935

(151) 2007 03 07 (441) 2005 01 10

(732) ComArch Spółka Akcyjna, Kraków, PL.
(540)



Kolor znaku: szary, czerwony, biały, czarny

(531) 26.4.2, 27.5.1, 29.1.14

(510), (511) **09** programy komputerowe, komputery, części do komputerów i komputerowe urządzenia peryferyjne, magnetyczne i optyczne nośniki danych, urządzenia do transmisji danych, kable do połączeń sieci komputerowych i telekomunikacyjnych, dyski obrotowe, drukarki.

(111) **187349** (220) 2004 09 28 (210) 285936

(151) 2007 03 07 (441) 2005 01 10

(732) ComArch Spółka Akcyjna, Kraków, PL.
(540)



Kolor znaku: szary, biały, czarny

(531) 25.5.2, 26.4.1, 26.4.2, 27.5.1, 29.1.13

(510), (511) **09** programy komputerowe, komputery, części do komputerów i komputerowe urządzenia peryferyjne, magnetyczne i optyczne nośniki danych, urządzenia do transmisji danych, kable do połączeń sieci komputerowych i telekomunikacyjnych, dyski obrotowe, drukarki.

(111) **187350** (220) 2004 09 29 (210) 285944

(151) 2007 03 07 (441) 2005 01 10

(732) Firma Cukiernicza „SOLIDARNOŚĆ - rok założenia 1952”
Spółka z ograniczoną odpowiedzialnością, Lublin, PL.

(540) złote czekoladowe kreacje

(510), (511) **30** słodczyce, wyroby czekoladowe, galanteria czekoladowa, czekoladki nadziewane, ciastka, produkty zbożowe, lody.

(111) **187351** (220) 2004 09 30 (210) 285990

(151) 2007 03 14 (441) 2005 01 10

(732) Zakład Przetwórstwa Mięsnego „TARCZYŃSKI”
Spółka Akcyjna, Trzebnica, PL.
(540) tatowa

(510), (511) **29** mięso, ekstrakty z mięsa, galaretki z mięsa, mięso konserwowane, wyroby drobiowe, mięso i wędliny kulinarne, galantyna, paszтет z wątróbki, paszтет mięsny, potrawy rybne, solone ryby, szynka, wędzonka, wędliny, kaszanka, kiełbasy, konserwy mięsne, konserwy rybne, konserwy z warzywami, konserwy, wyroby garmazeryjne.

(111) **187352** (220) 2004 09 30 (210) 285996

(151) 2007 03 14 (441) 2005 01 10

(732) „Oxford Educational” Spółka z ograniczoną odpowiedzialnością, Słupsk, PL.
(540)



Kolor znaku: złoty

(531) 27.5.1, 29.1.2

(510), (511) **16** książki, czasopisma.

(111) **187353** (220) 2004 10 08 (210) 286307

(151) 2007 03 02 (441) 2005 01 10

(732) „USTRONIANKA” Sp. z o.o., Ustroń, PL.

(540) MAXIMAX

(510), (511) **32** napoje owocowe, soki owocowe, soki warzywne, nektary, syropy, preparaty do przygotowania napojów, zaprawy do napojów, napoje bezalkoholowe, naturalne wody mineralne, naturalne wody źródłane, wody stołowe.

(111) **187354** (220) 2004 10 11 (210) 286394

(151) 2007 03 12 (441) 2005 01 24

(732) Ośrodek Sportowo-Rehabilitacyjny Fit & Fun Beata
Czachorowska, Warszawa, PL.

(540)



(531) 24.17.25, 27.5.1

(510), (511) **41** kluby zdrowia, kluby fitness, **44** rehabilitacja.

(111) **187355** (220) 2004 10 11 (210) 286405

(151) 2007 03 12 (441) 2005 01 24

(732) Zakłady Chemiczne „UNIA” Spółdzielnia Pracy, Poznań, PL.
(540)



Kolor znaku: czerwony, niebieski, biały

(531) 27.5.1, 29.1.12

(510), (511) **03** płyn do mycia WC, płyn do mycia szyb, płyn do mycia naczyń, płyn do mycia uniwersalny, mleczko do mycia i czyszczenia - uniwersalne, proszek do czyszczenia - uniwersalny, granulki i żel do udrażniania rur, żel i płyn do mycia łazienki, żel i pianka do usuwania przypaleń, kostki do WC, zapach do WC, emulsja do podłóg, zmywacz do podłóg, emulsja woskowa, emulsja wysokopółyskowa do podłóg, płyn do pielęgnacji paneli, pasta płynna do podłóg, mydło w płynie, wybielacz czyszczący, pasty do obuwia z lanoliną i samopółyskowe, środki do odświeżania obuwia z zamszu i nubuku, środki do czyszczenia tapicerki, środki do czyszczenia pomników i nagrobków.

(111) **187356** (220) 2004 10 11 (210) 286406

(151) 2007 03 12 (441) 2005 01 24

(732) Zakłady Chemiczne „UNIA” Spółdzielnia Pracy, Poznań, PL.

(540)



Kolor znaku: czerwony, niebieski, biały

(531) 27.5.1, 29.1.12

(510), (511) **03** płyn i żel do mycia łazienek.(111) **187357** (220) 2004 10 11 (210) 286407

(151) 2007 03 12 (441) 2005 01 24

(732) Zakłady Chemiczne „UNIA” Spółdzielnia Pracy, Poznań, PL.

(540)



Kolor znaku: czerwony, biały, zielony

(531) 5.5.1, 12.3.1, 27.5.1, 29.1.12

(510), (511) **03** płyn do mycia WC bakteriobójczy.(111) **187358** (220) 2004 10 11 (210) 286418

(151) 2007 03 12 (441) 2005 01 24

(732) Zakłady Mięsne „KROKUS” Spółka Jawna Jan Potorski, Jerzy Potorski, Krokowo, PL.

(540) Rodzina dobrych wędlin

(510), (511) **29** mięso i jego przetwory.(111) **187359** (220) 2004 10 14 (210) 286543

(151) 2007 03 21 (441) 2005 01 24

(732) AGRECOL Jarosław Prymas, Meszary, PL.

(540)



Kolor znaku: żółty, niebieski, brązowy, czerwony, czarny

(531) 26.1.1, 26.3.1, 26.11.1, 26.11.6, 26.15.1, 29.1.15

(510), (511) **01** nawozy rolnicze i ogrodnicze, odżywki do roślin, **05** środki ochrony roślin, **31** produkty rolnicze i ogrodnicze.(111) **187360** (220) 2004 11 02 (210) 287264

(151) 2007 02 19 (441) 2005 02 07

(732) AFLOFARM Farmacja Polska Sp. z o.o., Pabianice, PL.

(540)

Baby-Panthen

(531) 27.5.1

(510), (511) **03** olejki eteryczne, ekstrakty roślinne i maści do celów kosmetycznych, środki do czyszczenia zębów, **05** preparaty i środki farmaceutyczne, weterynaryjne, sanitarne o przeznaczeniu medycznym, dietetyczne środki spożywcze użytku medycznego, żywność dla niemowląt, zioła lecznicze, ekstrakty roślinne o działaniu leczniczym, **44** usługi medyczne i kosmetyczne, higiena i troska o urodę istot ludzkich, badania medyczne i analityczne.

(111) **187361** (220) 2004 08 04 (210) 284030

(151) 2007 01 16 (441) 2004 11 15

(732) Biuro Promocji i Reklamy „THOMAS GOTTIE” Tomasz Dziedzic, Kraków, PL.

(540) aquinela

(510), (511) **32** napoje bezalkoholowe, wody gazowane, soki owocowe i warzywne, wody mineralne, preparaty do produkcji napojów, napoje gazowane, napoje izotoniczne, piwo, wody stołowe.

(111) **187362** (220) 2004 08 23 (210) 284659

(151) 2007 03 14 (441) 2004 11 29

(732) „APATOR” Spółka Akcyjna, Toruń, PL.

(540) GRUPA APATOR

(510), (511) **07** formy do odlewów aluminiowych, formy do tworzyw termoplastycznych, narzędzia skrawające, narzędzia mocujące, narzędzia pomiarowe, uchwyty, przyrządy mocujące, uchwyty wiertarskie, wycinarki, wykrojniki, tłoczniaki, części maszyn i obrabiarek: silniki, mechanizmy i sprzęgła, pompy, sprzężarki, **08** narzędzia, metalowe przyrządy sterowane ręcznie, w tym urządzenia dźwigowe, chwytaki, **09** aparaty i urządzenia elektryczne i elektroniczne takie jak: elektryczna aparatura przeciwwybuchowa dla górnictwa - zespoły transformatorowe, zestawy manewrowe, rozruszniki (wyłączniki) stycznikowe, wyłączniki zabezpieczeniowe, sterowniki rozruszników kopalnianych, zabezpieczenia upływowo, łączniki awaryjne, transformatory zasilające, przyciski sterownicze obwodów iskrobezpiecznych, elektroniczne wskaźniki działania obwodów elektrycznych, przekaźniki - statyczne nadmiarowo-prądowe z przekładnikami, czasowe, upływowe, sterownicze, termiczne, armatura wyłączników ognioszczelnych, skrzynki rozgałęźne, elektryczna aparatura dźwigowa, stacje transformatorowe, urządzenia nadawcze telewizyjne i radiowe, aparaty dla telefonii i telegrafii przewodowej, urządzenia rozdzielczo-sterownicze, elektryczna aparatura kontrolno-sterująca, półprzewodnikowe zespoły napędowe prądu stałego i przemienne-go, półprzewodnikowe zespoły rozruchowe, przemienniki częstotliwości, podzespoły elektroniczne do półprzewodnikowych zespołów napędowych, instalacje elektryczne do zdalnego sterowania procesami przemysłowymi, prostowniki prądu, elektryczne urządzenia pomiarowe, przekaźniki sygnałów elektronicznych, pulpity rozdzielcze, mikroprocesorowe przekaźniki statyczne, urządzenia sterujące do suwnic i wind, wskaźniki prędkości, transformatory elektryczne, dzielniki napięcia, izolatory, elektryczna aparatura rozdzielcza i sterownicza - skrzynki bezpiecznikowe, podstawy bezpiecznikowe, łączniki krzywkowe, odłączniki, rozłączniki, przełączniki, przekaźniki, styczniki, wyłączniki samoczynne, uziemiacze, przekładniki, czujniki temperatury, dławiki, elektromagnesy, osprzęt elektroinstalacyjny, przeliczniki energii cieplnej, przetworniki przepływu, wodomierze, urządzenia ograniczające przepięcia, ochraniacze przed udarem napięciowym - ograniczniki przepięć w sieciach i obwodach elektrycznych, maszyny sprzedające automatycznie energię elektryczną, złącza elektryczne, aparatura kontrolno-pomiarowa i urządzenia specjalne, aparatura elektryczna i elektroniczna do pomiarów i kontroli zużycia energii elektrycznej, liczniki jedno i trójfazowe do sieci dwu-, trój- i czteroprzewodowej, do pomiaru energii czynnej i biernej, dwutaryfowe i specjalne, wielotaryfowe, liczniki dwutaryfowe jedno- i trójfazowe z przełącznikiem czasowym, liczniki wielotaryfowe jedno- i trójfazowe z przełącznikiem czasowym, trójfazowe liczniki energii elektrycznej z elektronicznym wskaźnikiem mocy maksymalnej, liczniki trójfazowe z wielotaryfowym rejestratorem mocy i energii elektrycznej, indukcyjne i elektroniczne liczniki z nadajnikiem impulsów, rejestratory - wielokanałowe urządzenia do rejestracji i bilansowania energii elektrycznej i średnich mocy, wielofunkcyjne elektroniczne liczniki energii elektrycznej, elektroniczne liczniki jedno- i trójfazowe, przyrządy kontrolno-pomiarowe do pojazdów samochodowych, czujniki: ciśnienia oleju, sygnalizacja ciśnienia oleju lub powietrza, poziomu paliwa, czujniki temperatury

cieczy chłodzącej, wyłączniki termiczne współpracujące z wentylatorem układu chłodzenia silnika samochodowego, wskaźniki: ciśnienia oleju, temperatury wody, poziomu paliwa, prędkościomierze z licznikiem kilometrów, zestawy kontrolne parametrów eksploatacyjnych pojazdów (deski rozdzielcze), urządzenia pomiarowe, **35** organizowanie pokazów handlowych i reklamowych w zakresie liczników energii elektrycznej i energii cieplnej, systemów pomiarowych i aparatury kontrolno-pomiarowej, półprzewodnikowych zespołów napędowych prądu stałego i przemiennego, półprzewodnikowych zespołów rozruchowych, przemienników częstotliwości, aparatury górniczej, aparatury łącznikowej, usługi w zakresie sprzedaży węgla, **36** usługi wynajmu nieruchomości (pomieszczeń biurowych), **37** usługi w zakresie instalowania, naprawy i konserwacji liczników energii elektrycznej, liczników energii cieplnej, systemów pomiarowych i aparatury kontrolno-pomiarowej, nadajników telewizyjnych i radiowych, instrumentów i przyrządów pomiarowych, kontrolnych, badawczych, testujących i nawigacyjnych, półprzewodnikowych zespołów napędowych prądu stałego i przemiennego, półprzewodnikowych zespołów rozruchowych, przemienników częstotliwości, aparatury górniczej, aparatury łącznikowej, wypożyczanie maszyn i urządzeń, **40** usługi w zakresie obróbki metali - obróbka wiórowa, cięcie laserem, obróbka plastyczna, obróbka elektroerozyjna, usługi w zakresie przetwórstwa tworzyw sztucznych, powlekanie metali - galwaniczne, lakiernicze, spawanie, lutowanie, hartowanie metali, **41** organizowanie i prowadzenie szkoleń konferencji, kongresów, seminariów i sympozjów w dziedzinie liczników energii elektrycznej, liczników energii cieplnej, systemów pomiarowych i aparatury kontrolno-pomiarowej, półprzewodnikowych zespołów napędowych prądu stałego i przemiennego, półprzewodnikowych zespołów rozruchowych, przemienników częstotliwości, aparatury górniczej, aparatury łącznikowej, **42** usługi konstruktorskie, ekspertyzy inżynierskie, usługi laboratoryjne w zakresie wykonywania pomiarów wielkości elektrycznych i wielkości mechanicznych, usługi pomiarowe w zakresie liczników energii, systemów pomiarowych i aparatury kontrolno-pomiarowej, testowanie materiałów, opracowanie programów komputerowych, doradztwo w zakresie techniki napędowej.

(111) **187363** (220) 2004 08 26 (210) 284741
 (151) 2007 02 26 (441) 2004 11 29
 (732) Przedsiębiorstwo Produkcyjno-Handlowe „AGRO-LAND” S.C. Ryszard Majewski, Ryszard Persz, Anna Treczyńska, Łódź, PL.
 (540)



Kolor znaku: jasnobrązowy
 (531) 27.5.1, 29.1.7
 (510), (511) **31** nasiona roślin.

(111) **187364** (220) 2004 08 26 (210) 284743
 (151) 2007 02 26 (441) 2004 11 29
 (732) Przedsiębiorstwo Produkcyjno-Handlowe „AGRO-LAND” S.C. Ryszard Majewski, Ryszard Persz, Anna Treczyńska, Łódź, PL.
 (540)



Kolor znaku: brązowo-pomarańczowy
 (531) 27.5.1, 29.1.1, 29.1.7
 (510), (511) **31** nasiona roślin.

(111) **187365** (220) 2004 10 06 (210) 286208
 (151) 2007 02 26 (441) 2005 01 10
 (732) Stępniewska Monika, Warszawa, PL.
 (540) IGUANA
 (510), (511) **09** materialne nośniki dźwięku i obrazu, w tym w szczególności: kasety magnetofonowe, płyty kompaktowe, płyty DVD, płyty CD-ROM, MINI-DISC, kasety wideo.

(111) **187366** (220) 2004 10 13 (210) 286492
 (151) 2007 03 07 (441) 2005 01 24
 (732) Orion Corporatin, Espoo, FI.
 (540) TREXAN
 (510), (511) **05** preparaty farmaceutyczne dla ludzi.

(111) **187367** (220) 2004 10 14 (210) 286531
 (151) 2007 03 07 (441) 2005 01 24
 (732) P.P.H.U. WIMA-ROL s.c. Jerzy Gizicki, Marek Morawski, Kraków, PL.
 (540)



Kolor znaku: biały, żółty, niebieski
 (531) 1.3.2, 1.3.12, 26.4.4, 26.11.3, 27.5.1, 29.1.13
 (510), (511) **06** rolety ze stali, żaluzje metalowe, rolety zewnętrzne metalowe, **16** rolety papierowe, **19** zewnętrzne żaluzje niemetalowe i nietekstylne, żaluzje niemetalowe, moskitiery niemetalowe, **22** żaluzje, taśmy do żaluzji, markizy, markizy z materiałów tekstylnych, markizy z tworzyw sztucznych, **24** moskitiery.

(111) **187368** (220) 2004 10 20 (210) 286804
 (151) 2007 03 19 (441) 2005 01 24
 (732) Zakłady Farmaceutyczne „POLPHARMA” Spółka Akcyjna, Starogard Gdański, PL.
 (540)



Kolor znaku: biały, zielony
 (531) 19.13.21, 24.13.24, 26.2.1, 27.5.1, 29.1.12
 (510), (511) **01** produkty i półprodukty chemiczne do celów przemysłowych, **05** preparaty farmaceutyczne i weterynaryjne.

(111) **187369** (220) 2004 10 26 (210) 286990
 (151) 2007 03 09 (441) 2005 02 07
 (732) „BUDIZOL” Spółka Akcyjna, Włocławek, PL.
 (540)



Kolor znaku: srebrny, niebieski
 (531) 26.3.1, 26.3.16, 26.11.1, 27.5.1, 29.1.4, 29.1.6
 (510), (511) **06** metalowe konstrukcje budowlane, barierki, metalowe elementy stolarki budowlanej, budynki prefabrykowane z metalu, zbrojenie stalowe (siatki zbrojeniowe i prefabrykaty zbrojeniowe), **19** beton, betonowe elementy budowlane, wyroby z tworzyw sztucznych, z aluminium i PCV, budynki prefabrykowane z betonu, budynki prefabrykowane z drewna, dachy, drewno budowlane, budowlane prefabrykaty z drewna, drobnowymiarowe wyroby betonowe, konstrukcje budowlane niemetalowe, materiały budowlane, elementy konstrukcyjne z betonu i drewna nie ujęte w innych klasach, elementy wykończenia i wyposażenia budynków nie ujęte w innych klasach, **36** pośrednictwo w handlu nieruchomościami zarządzanie nieruchomościami, wynajmowanie pomieszczeń biurowych i mieszkań, **37** usługi budowlane i wykończeniowe, montaż rusztowań, wynajem maszyn i urządzeń budowlanych i burzących, rozbiórka i burzenie budynków, generalne wykonawstwo obiektów budowlanych, **40** usługi w zakresie obróbki drewna, działalność usługowa w zakresie impregnowania drewna, **42** projektowanie-architektura i techniczne, ekspertyzy techniczne.

(111) **187370** (220) 2004 11 02 (210) 287244
 (151) 2007 03 12 (441) 2005 02 07
 (732) PMB S.A., Białystok, PL.
 (540)



Kolor znaku: zielony, czerwony
 (531) 9.7.19, 26.11.3, 27.5.1, 29.1.2
 (510), (511) **30** chleb, bułki, bułeczki słodkie, ciasta.

(111) **187371** (220) 2005 05 18 (210) 295247
 (151) 2007 01 29 (441) 2005 08 22
 (732) SWEDEPROP SERVICES Sp.z o.o., Warszawa, PL.
 (540) wiśniowe ogrody
 (510), (511) **36** usługi zarządzania nieruchomościami, usługi kupna i sprzedaży nieruchomości, usługi wynajmu pomieszczeń biurowych i budynków, usługi dzierżawy majątku nieruchomego, usługi zarządzania majątkiem nieruchomym, **37** usługi budownictwa, przygotowywanie terenów pod budowę, wykonywanie instalacji budowlanych, wznoszenie kompletnych obiektów budowlanych lub ich części, wykonywanie robót budowlanych wykończeniowych, nadzór inwestorski, **42** projektowanie budynków, opracowywanie projektów technicznych, projektowanie architektoniczne, ekspertyzy inżynierskie, usługi dekoracji wnętrz, usługi inżynierskie w zakresie budownictwa lądowego.

(111) **187372** (220) 2006 05 29 (210) 311233
 (151) 2007 03 06 (441) 2006 09 04
 (732) Toruńskie Zakłady Materiałów Opatrunkowych
 Spółka Akcyjna, Toruń, PL.
 (540)



Kolor znaku: pomarańczowy, żółty, biały
 (531) 5.5.19, 5.5.21, 27.5.1, 29.1.1, 29.1.2, 29.1.6
 (510), (511) **05** podpaski higieniczne, wkładki higieniczne, tampony (artykuły higieniczne).

(111) **187373** (220) 2006 05 29 (210) 311265
 (151) 2007 03 14 (441) 2006 09 04
 (732) TERMO ORGANIKA Sp. z o.o., Kraków, PL.
 (540) STYROPIAN SILVER
 (510), (511) **17** styropian i produkty styropianowe, **37** usługi budowlane i remontowe budynków, wykonywanie izolacji i dociepleń.

(111) **187374** (220) 2006 07 31 (210) 313778
 (151) 2007 03 19 (441) 2006 11 13
 (732) Firma Produkcyjno-Handlowa „HUBERTUS” Hubert Leboch,
 Siemianowice Śląskie, PL.
 (540)



(531) 26.1.1, 27.5.1
 (510), (511) **20** meble, **35** prowadzenie sprzedaży mebli.

(111) **187375** (220) 2004 11 02 (210) 287275
 (151) 2007 02 19 (441) 2005 02 07

(732) FHU „AL” Alfred Chromik, Rybnik, PL.
 (540)



Kolor znaku: czarny, żółty
 (531) 2.3.5, 27.5.1, 29.1.2, 29.1.8
 (510), (511) **03** środki do prania, zamaczania, wywabiania plam, krochmalenia, barwniki do odzieży, detergenty, mydła, płyny i szampony do kąpielii, szampony do włosów, preparaty do golenia, depilatory, pasty do zębów, butów, olejki aromatyczne do celów kosmetycznych, dezodoranty, perfumy, szminki, kremy kosmetyczne, lakiery do paznokci, włosów, ołówki do rzęs, środki zapachowe, toaletowe, wata, **18** aktówki, futra skórzane, imitacje skóry, ircha, kasetki, etui na klucze, komplety podróżne, kufrы meble ze skóry, narzuty ze skór, plecaki, torby, portfele, portmonetki, smycz, teczki szkolne, torebki, walizki, **24** całuny, ceraty, cienkie tkaniny bawełniane, tkaniny drukowane, flanelowe z krepy, z atlasu, gaza, materiały haftowane, z jedwabiu, kapy na łóżka, zasłony obicia ścienne, obrusy, aksamitna bielizna domowa, kąpielowa, pledy, poduszki, pościel, serwetki, śpiwory ubrania, **25** ubrania, bielizna osobista, biustonosze, bluzki, bluzы, boa na szyję, body, botki, boty, buty sznurowane, buty piłkarskie, kapelusze, czapki, getry, pantofle, gorsety, kalosze, kamizelki, kostiumy kąpielowe, klapki czeki, płaszcze, kąpielówki, kombinezony, konfekcja odzieżowa, koszule męskie, koszulki, krawaty, liberie, majtki, muflki, mundury, pieluszki, pelisy, piżamy, podwiązki, pończochy, pulowery, rajtuzy, rękawice, skarpetki, spodnie, swetry, szale, szelki, śpioszki dziecięce, kostiumy trykotowe, ubranka dziecięce, **30** bita śmietana, ciasta, cukier, cukierki, cykorja, cynamon, drożdże, esencje żywnościowe, glukoza, goździki, herbatniki, imbir, kakao, kasze, kawa, keczup, kleiki, lody, majonez, makaron, mąka, mleko, musztarda, napoje, pasztety, płatki owsiane, zbożowe, sosy pomidorowe, przyprawy, słodczyce, sól, spaghetti, wafle, **35** usługi agencji importowo-eksportowej, informacji handlowej, analizy kosztów, aukcje publiczne, badania opinii, działalności gospodarczej, rynku, dekoracje wystaw, doradztwo handlowe, kadrowe, działalności gospodarczej wyceny, edycja tekstów, fotokopiowanie, administracja hotelami, komputerowe bazy danych, marketing, ogłoszenia i materiały reklamowe, organizacja targów w celach handlowych lub reklamowych.

(111) **187376** (220) 2004 11 08 (210) 287482
 (151) 2007 03 12 (441) 2005 02 21
 (732) Nycomed Pharma AS, Asker, NO.
 (540) OROCAL
 (510), (511) **05** preparaty i substancje farmaceutyczne, dodatki dietetyczne do celów leczniczych, preparaty wapniowe, preparaty magnezowe, witaminy i preparaty witaminowe do celów medycznych, minerały do celów leczniczych.

(111) **187377** (220) 2004 11 18 (210) 287840
 (151) 2007 03 07 (441) 2005 02 21
 (732) KODAK POLSKA Spółka z o.o., Warszawa, PL.
 (540)



Kolor znaku: żółty, czerwony, biały, pomarańczowy, niebieski
 (531) 26.11.6, 27.5.1, 29.1.15
 (510), (511) **40** usługi w zakresie wywoływania, obróbki i przetwarzania filmów oraz wykonywania odbitek, reprodukcji fotografii, odbitek litografii i grafiki artystycznej, przeźroczy i filmów, oprawiania odbitek i przeźroczy.

(111) **187378** (220) 2004 11 26 (210) 288138
 (151) 2007 02 07 (441) 2005 03 07

(732) Orion Corporation, Espoo, FI.

(540) CERALAN ORION

(510), (511) **03** preparaty kosmetyczne, kosmetyki, **05** preparaty medyczne dermatologiczne oraz kosmetyczne dermatologiczne.

(111) **187379** (220) 2004 11 29 (210) 288163
 (151) 2007 02 07 (441) 2005 03 07
 (732) AUTOSTRADA EKSPLOATACJA Spółka Akcyjna, Poznań, PL.
 (540)



Kolor znaku: ciemnoniebieski, biały, czarny

(531) 1.11.10, 27.5.1, 29.1.4

(510), (511) **35** zarządzanie usługami związanymi z pracami przy budowie i naprawie autostrad, **37** oczyszczanie i konserwowanie oraz naprawa autostrad, układanie nawierzchni, **39** monitorowanie i patrolowanie autostrad, zabezpieczanie poszczególnych odcinków autostrad w razie wypadku, organizowanie natychmiastowej pomocy drogowej, pobór opłat za przejazd autostradą, sprzedaż kart rabatowych.

(111) **187380** (220) 2004 11 29 (210) 288178
 (151) 2007 04 11 (441) 2005 03 07
 (732) „MATRIX.PL” Spółka Akcyjna, Warszawa, PL.
 (540)



Kolor znaku: czarny, różowy, biały, szary

(531) 16.1.4, 27.5.1, 29.1.15

(510), (511) **09** urządzenia i sprzęt do systemu połączeń informatycznych i internetowych, peryferyjne urządzenia komputerowe, akcesoria do komputerów, programy komputerowe, programy komputerowe systemu operacyjnego, oprogramowanie umożliwiające wejście do systemów internetu, programy komputerowe stosowane w internecie, magnetyczne nośniki danych, płyty, dyski z nagraniami, **16** wydawnictwa, programy komputerowe opisane w formie książkowej, plakaty, albumy, nalepki, naklejki, **38** usługi telekomunikacyjne, na które składa się przesyłanie muzyki z płyt CD za pośrednictwem sieci telefonicznej, przesyłanie informacji tekstowej, dźwiękowej i obrazowej przy pomocy komputera, **42** usługi informatyczne oraz internetowe w zakresie projektowania, opracowywania, instalacji, aktualizacji i konserwacji oprogramowania komputerowego, projektowanie i opracowywanie programów komputerowych i internetowych, projektowanie systemów komputerowych, doradztwo w sprawach urządzeń i sprzętu informatycznego, doradztwo w sprawach sprzętu komputerowego, programowania i oprogramowania komputerowego i internetowego, usługi serwisowe związane z instalowaniem programów komputerowych i nadzorowaniem funkcjonowania zainstalowanych systemów komputerowych, odzyskiwanie danych komputerowych, powielanie oprogramowania komputerowego, wypożyczanie oprogramowania komputerowego, konwersja danych przez programy komputerowe, wypożyczanie urządzeń i sprzętu informatycznego, wypożyczanie oprogramowania komputerowego i informatycznego, analizy systemów komputerowych, tworzenie i utrzymywanie stron internetowych dla osób trzecich, administrowanie stronami komputerowymi w sieci.

(111) **187381** (220) 2002 06 17 (210) 251657
 (151) 2007 01 09 (441) 2002 12 30
 (732) Grupa Polskie Hurtownie Materiałów Budowlanych Spółka z o.o., Zielona Góra, PL.

(540)



Kolor znaku: czerwony, biały

(531) 26.3, 27.5, 29.1

(510), (511) **06** budowlane materiały metalowe, drobne wyroby żelazne, pojedyncze drobne wyroby metalowe, rury, tuby metalowe, **17** materiały uszczelniające, pakuły, materiały izolacyjne, rury elastyczne (połączenia rurowe), **19** materiały budowlane niemetalowe, rury sztywne niemetalowe stosowane w budownictwie, **35** usługi reklamowe, zarządzanie działalnością gospodarczą, **37** informacja o budownictwie, informacja o materiałach budowlanych.

(111) **187382** (220) 2002 10 01 (210) 255779
 (151) 2007 03 21 (441) 2003 04 07
 (732) GEANT POLSKA Spółka z o.o., Warszawa, PL.
 (540)



Kolor znaku: biały, niebieski, żółty

(531) 26.13, 27.5, 29.1

(510), (511) **35** usługi menedżerskie, prowadzenie interesów osób trzecich, usługi reklamowe, usługi badania rynku, w tym rynku nieruchomości, promocja inwestycji w zakresie nieruchomości, w tym centrów handlowych, usługowych, hotelowych i rozrywkowych, administrowanie i zarządzanie przedsiębiorstwami handlowymi, zgrupowanie na rzecz osób trzecich różnych towarów pozwalające nabywcy wygodnie je oglądać i kupować w dużym sklepie wielobranżowym (supermarkecie), promocja sprzedaży dla osób trzecich, badanie rynku w celach handlowych, **36** ubezpieczenia, analizy finansowe, doradztwo w sprawach finansowych, operacje i usługi finansowe, administrowanie i zarządzanie nieruchomościami, w tym kompleksami handlowymi, usługowymi, hotelowymi i rozrywkowymi, leasing, wydzierzawianie i wynajmowanie nieruchomości, usługi w zakresie przyznawania kredytów, **37** usługi budowlane, montaż, naprawy, usługi instalacyjne, **39** usługi związane z prowadzeniem parkingów samochodowych, **41** usługi związane z prowadzeniem klubów fitness, klubów gier komputerowych, kręgielni, sal kinowych, **42** usługi projektowe w zakresie budownictwa, **43** dostarczanie potraw i napojów, usługi związane z prowadzeniem barów, restauracji, kafeterii, fast-foodów, załatwianie formalności związanych z tymczasowym zakwaterowaniem, **44** usługi projektowe w zakresie projektowania ogrodów.

(111) **187383** (220) 2002 12 18 (210) 258975
 (151) 2007 01 04 (441) 2003 06 30
 (732) „AMISTAD” Spółka z o.o., Kraków, PL.
 (540) POLSKA TURYSTYCZNA

(510), (511) **09** programy komputerowe, nośniki optyczne i elektroniczne, **16** druki, książki, mapy, publikacje drukowane, **35** doradztwo w sprawach prowadzenia działalności gospodarczej, usługi marketingu i reklamy, usługi prowadzenia sklepu i hurtowni z towarami: mapy, książki, sprzęt turystyczny i sportowy, zdjęcia, **39** dystrybucja towarów, usługi osób towarzyszących podróżnym, organizowanie podróży i zwiedzania, **41** usługi wydawnicze, publicystyczne, dziennikarskie, organizacja i obsługa szkoleń, warsztatów, seminariów, konferencji, targów i innych imprez edukacyjnych, kulturalnych i sportowych, produkcja filmów, tłumaczenia, usługi związane z organizacją wypoczynku, wykonywanie zdjęć, prezentacja nagrań audiowizualnych w celach oświatowo-poznawczych, **42** doradztwo w zakresie ochrony środowiska, projektowanie oprogramowania

i systemów komputerowych, usługi grafików, tworzenie i prowadzenie stron www.

(111) **187384** (220) 2003 05 16 (210) 264855
 (151) 2006 12 28 (441) 2003 11 17
 (732) Fabryki Mebli „FORTE” Spółka Akcyjna, Ostrów Mazowiecka, PL.
 (540) AMADEUS
 (510), (511) **20** meble, lustra, ramy do obrazów, wyroby z drewna, korka, imitacji tych surowców i tworzyw sztucznych.

(111) **187385** (220) 2003 06 13 (210) 266159
 (151) 2006 12 20 (441) 2003 12 15
 (732) Sławomir Wiśniewski, Włocławek, PL.
 (540)



(531) 26.1.2, 27.1.8, 27.5.1
 (510), (511) **09** dyski kompaktowe, kasety video, płyty fonograficzne, taśmy do rejestracji dźwięku, taśmy video, **16** wydawnictwa książkowe, foldery, plakaty, **35** usługi w zakresie profesjonalnego zarządzania działalnością artystyczną, usługi reklamowe w zakresie rozpowszechniania ogłoszeń reklamowych, publikowania tekstów reklamowych, **41** usługi dotyczące organizowania koncertów i nagrań.

(111) **187386** (220) 2003 06 13 (210) 266186
 (151) 2007 02 01 (441) 2003 12 15
 (732) GAMESYSTEM S.C. - Mariusz Rymarz - Tomasz Czajkowski, Miejsce Piastowe, PL.
 (540) GAMESYSTEM
 (510), (511) **09** automaty do gier na żetony lub monety, urządzenia do gier video i telewizyjnych, programy gier komputerowych, zespoły elektroniczne do urządzeń lub automatów do gier na żetony lub monety, osprzęt i części automatów do gier, **28** gry automatyczne i na żetony i urządzenia do gier automatycznych i elektronicznych innych niż gry telewizyjne, żetony do uruchamiania gier, **35** zgrupowanie towarów na rzecz osób trzecich, pozwalających nabywcy wygodnie je oglądać w sklepie z grami video, automatami do gier, artykułami metalowymi i elektronicznymi, **41** prowadzenie sal i saloń gier i gier w sieci informatycznej.

(111) **187387** (220) 2003 07 02 (210) 266895
 (151) 2007 01 23 (441) 2004 01 12
 (732) „Grupa EKOPETROL” Spółka z ograniczoną odpowiedzialnością, Zielona Góra, PL.
 (540)



Kolor znaku: zielony, czerwony

(531) 5.3.11, 15.1.21, 15.1.23, 29.1.12
 (510), (511) **01** chemikalia do rozdzielania olejów, czynniki do usuwania nafty, dodatki chemiczne do paliw silnikowych, dodatki detergentowe do benzyn, emulgatory, gaz i gazy zestalone do celów przemysłowych, katalizatory, kleje kauczukowe, mastyksy do opon, materiały filtracyjne będące preparatami chemicznymi, materiały syntetyczne do absorpcji oleju, mieszaniny do reperacji opon, mieszaniki chemiczne kwasoodporne, mieszaniki do naprawiania ogumienia, ogniwa galwaniczne, płyny do: odsiarczania akumulatorów elektrycznych, obwodów hydraulicznych, preparaty chemiczne do usuwania osadów węglowych w silnikach, pochłaniacze będące

substancjami aktywnymi chemicznie, preparaty do klejenia i gruntowania, preparaty do: konserwacji kauczuku, oczyszczania oleju, odtłuszczania, oszczędzania paliw, wulkanizacji, rozpuszczalniki do: lakierów, odklejania gumy, roztwory kauczukowe, roztwory zapobiegające tworzeniu się piany w akumulatorach, silikony, słabo zakwaszona woda do ładowania akumulatorów, spoiwa do gruntowania i wykańczania powierzchni, substancje mineralne, substancje zapobiegające zamarzaniu, utleniacze jako dodatki chemiczne do paliwa silnikowego, woda destylowana, **04** benzen, benzol, benzyna (paliwo silnikowe): ciężka węglowa, lekka (czysta), denaturat, dodatki nie chemiczne do paliw silnikowych, dymetylobenzen, gaz: olejowy, oświetleniowy, gazy zestalone, grafit do smarowania, mazut, nafta: oświetleniowa, jej eter, jej żel, ze smoły węglowej, oleina, oleje: do konserwacji murów, do konserwacji skór, do natłuszczania, do smarowania, do tkanin, napędowe, palne, przemysłowe, silnikowe, ułatwiające wyjmowanie z formy, zwilżające, oświetlenie: gaz, materiały, parafina, tłuszcze, воск, paliwa: do Diesla, gazowe, na bazie alkoholu, mieszaniki rozpylone, mieszaniki zgazowane, mineralne, oświetleniowe, silnikowe, pył węglowy, węgiel drzewny, podpałki, woski i smary do pasów, smary, stearyna, środki pyłochłonne, tłuszcze: do oświetlania, do smarowania wełniane, przemysłowe, torf: kawałki (paliwo), brykietowy, węgiel (paliwo), brunatny, drzewny, kamienny, воск: surowiec, do oświetlania, do pasów, przemysłowy, ziemny.

(111) **187388** (220) 2003 07 08 (210) 267099
 (151) 2007 01 03 (441) 2004 01 12
 (732) OPEN OFFICE POLSKA Sp. z o.o., Warszawa, PL.
 (540)

OFFICEPLUS

(531) 27.5.1
 (510), (511) **42** projektowanie oprogramowania komputerowego.

(111) **187389** (220) 2003 07 18 (210) 267540
 (151) 2006 12 21 (441) 2004 01 26
 (732) Meco-System Sp. z o.o., Kraków, PL.
 (540)

MAJORDOMUS

(531) 27.5.1
 (510), (511) **09** komputerowe systemy zarządzania kontrolą dostępu i ochroną obiektów i terenów, elektroniczne urządzenia i systemy kontroli dostępu, elektroniczne urządzenia i systemy kontroli przemieszczania rzeczy i osób, urządzenia i systemy sygnalizacyjne, urządzenia i systemy alarmowe, urządzenia i systemy nadzoru, urządzenia i systemy sterowania, karty identyfikacyjne, elektroniczne elementy identyfikacyjne dla kontroli przemieszczania rzeczy i osób, bramki sygnalizujące przemieszczanie rzeczy i osób, wykrywacze metali, czujniki, czytniki, zamki elektroniczne, układy logiczne, układy cyfrowe, mikroprocesory, pamięci, przetworniki analogowo-cyfrowe, programy komputerowe, **37** usługi w zakresie instalowania, serwisu i napraw urządzeń i systemów kontroli dostępu, urządzeń i systemów kontroli przemieszczania rzeczy i osób, urządzeń i systemów sygnalizacyjnych, urządzeń i systemów alarmowych, urządzeń i systemów nadzoru, urządzeń i systemów sterowania, usługi instalacji systemów komputerowych, sieci komputerowych i systemów przesyłania danych, **42** usługi projektowania, badań i ekspertyz w dziedzinie elektroniki i informatyki.

(111) **187390** (220) 2003 08 22 (210) 268920
 (151) 2007 01 03 (441) 2004 02 23
 (732) JAPAN PRECISION INSTRUMENTS INC., GUNMA, JP.
 (540) JPI

(510), (511) **09** przyrządy kontrolne mierzenia tętna nie do celów medycznych, krokomierze nie do celów medycznych, urządzenia do liczenia kalorii nie do celów medycznych, przyrządy kontrolne do pomiaru tkanki tłuszczowej nie do celów medycznych, termometry nie do celów medycznych, inhalatory nie do celów medycznych, aparaty do masażu nie do celów medycznych, aparaty i instrumenty pomia-

rowe, **10** nieinwazyjne przyrządy kontrolne ciśnienia krwi do celów medycznych, manometry do pomiaru ciśnienia tętniczego do celów medycznych, przyrządy kontrolne częstości akcji serca do celów medycznych, przyrządy kontrolne mierzenia tętna do celów medycznych, liczniki kalorii do celów medycznych, przyrządy kontrolne do mierzenia tkanki tłuszczowej do celów medycznych, termometry do celów medycznych, inhalatory do celów medycznych, aparaty do masażu do celów medycznych, elektrokardiografy, oksymetry pulsu do celów medycznych, aparaty i instrumenty medyczne.

(111) **187391** (220) 2003 09 25 (210) 270389
(151) 2007 01 05 (441) 2004 04 05

(732) HEXAL AG, Holzkirchen, DE.

(540) BISOHEXAL

(510), (511) **05** produkty farmaceutyczne, weterynaryjne i sanitarne, substancje dietetyczne do celów leczniczych, żywność dla niemowląt, plastry, materiały opatrunkowe, materiały do plombowania zębów, woski dentystyczne, środki odkażające, środki do zwalczania robactwa, fungicydy, herbicydy.

(111) **187392** (220) 2003 09 25 (210) 270390
(151) 2007 01 05 (441) 2004 04 05

(732) HEXAL AG, Holzkirchen, DE.

(540) SIMVAHEXAL

(510), (511) **05** produkty farmaceutyczne, weterynaryjne i sanitarne, substancje dietetyczne do celów leczniczych, żywność dla niemowląt, plastry, materiały opatrunkowe, materiały do plombowania zębów, woski dentystyczne, środki odkażające, środki do zwalczania robactwa, fungicydy, herbicydy.

(111) **187393** (220) 2003 09 29 (210) 270499
(151) 2007 01 16 (441) 2004 04 05

(732) Telewizja Polska Spółka Akcyjna, Warszawa, PL.

(540)



Kolor znaku: biały, niebieski

(531) 26.4.2, 27.5.1, 29.1.4

(510), (511) **09** magnetyczne nośniki danych, płyty, dyski z nagraniami, automaty sprzedające przez wrzucenie monety, sprzęt przetwarzający dane i komputery, programy komputerowe, telewizyjne, audycje, filmy i reportaże utrwalane w formie multimedialnej, gry telewizyjne i komputerowe, **16** wydawnictwa, książki, albumy, broszury, publikacje nieperiodyczne, fotografie, materiały piśmienne, kleje do materiałów piśmiennych lub do celów domowych, materiały szkoleniowe i instruktażowe, **28** gry i zabawki, artykuły sportowe i gimnastyczne nie ujęte w innych klasach, ozdoby choinkowe, karty do gry, **35** usługi reklamowe i produkcja reklam telewizyjnych, radiowych, kinowych i poprzez sieć komputerową i internet, usługi w zakresie marketingu i public relations, usługi w zakresie transkrypcji i systematyzowania wiadomości tekstowych i cyfrowych, dystrybucja materiałów reklamowych i rozpowszechnianie danych, zgrupowanie na rzecz osób trzecich różnych towarów pozwalające nabywcy wygodnie je oglądać w sklepie wielobranżowym i w hurtowni, **38** przekazywanie fonii i/lub wizji także w systemie cyfrowym poprzez sieć: telewizyjną, satelitarną i internet, rozpowszechnianie programów, reportaży i konkursów telewizyjnych lub radiowych, teleturniejów, zbieranie i przekazywanie wiadomości poprzez sieci komunikacyjne, w tym sieć telewizyjną, satelitarną i internet, usługi w zakresie organizowania systemów transmisyjnych, **41** montaż i produkcja programów i imprez artystycznych, estradowych, sportowych, rekreacyjnych, usługi wynajmu dekoracji, kostiumów i rekwizytów, oraz pomieszczeń do celów rozrywkowych i studiów nagrań, oraz sprzętu radiowego, telewizyjnego, kinematograficznego i nagrań, produkcja filmów, realizacja spektakli, **42** opracowywanie i wdrażanie programów komputerowych, oprogramowanie komputerowe, wykonywanie opinii i badań w dziedzinie multimedialnej, prognozy pogody, usługi w zakresie administrowania prawami własności intelektualnej, udzielania licencji z praw własności intelektualnej, pośrednictwa w obrocie prawami własności intelektualnej.

(111) **187394** (220) 2003 09 29 (210) 270506

(151) 2007 03 02 (441) 2004 04 05

(732) Telewizja Polska Spółka Akcyjna, Warszawa, PL.

(540)

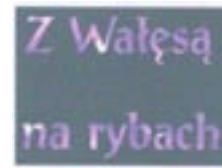

Kolor znaku: fioletowy, biały, ciemnoszary

(531) 26.4.2, 27.5.1, 29.1.5, 29.1.6

(510), (511) **09** magnetyczne nośniki danych, płyty, dyski z nagraniami, automaty sprzedające przez wrzucenie monety, sprzęt przetwarzający dane i komputery, programy komputerowe, telewizyjne, audycje, filmy i reportaże utrwalane w formie multimedialnej, gry telewizyjne i komputerowe, **16** wydawnictwa, czasopisma, książki, albumy, broszury, periodyki i publikacje nieperiodyczne, fotografie, materiały piśmienne, kleje do materiałów piśmiennych lub do celów domowych, materiały szkoleniowe i instruktażowe, **28** gry i zabawki, artykuły sportowe i gimnastyczne nie ujęte w innych klasach, ozdoby choinkowe, karty do gry, **35** usługi reklamowe i produkcja reklam telewizyjnych, radiowych, kinowych i poprzez sieć komputerową i internet, usługi w zakresie marketingu i public relations, usługi w zakresie transkrypcji i systematyzowania wiadomości tekstowych i cyfrowych, organizacja wystaw handlowych i reklamowych, dystrybucja materiałów reklamowych i rozpowszechnianie danych, zgrupowanie na rzecz osób trzecich różnych towarów pozwalające nabywcy wygodnie je oglądać w sklepie wielobranżowym i w hurtowni, **38** przekazywanie fonii i/lub wizji także w systemie cyfrowym poprzez sieć: telewizyjną, satelitarną i internet, rozpowszechnianie programów, reportaży i konkursów telewizyjnych lub radiowych, teleturniej, zbieranie i przekazywanie wiadomości poprzez sieci komunikacyjne, w tym sieć telewizyjną, satelitarną i internet, usługi w zakresie organizowania systemów transmisyjnych, **41** organizowanie, montaż i produkcja programów i imprez artystycznych, estradowych, sportowych, rekreacyjnych, usługi w zakresie organizowania nauki i szkoleń w dziedzinie multimedialnej, organizowanie konkursów edukacyjnych i/lub rozrywkowych, organizowanie imprez o charakterze edukacyjnym i kulturalnym, usługi wynajmu dekoracji, kostiumów i rekwizytów, oraz pomieszczeń do celów rozrywkowych i studiów nagrań, oraz sprzętu radiowego, telewizyjnego, kinematograficznego i nagrań, produkcja filmów, realizacja spektakli, **42** opracowywanie i wdrażanie programów komputerowych, oprogramowanie komputerowe, wykonywanie opinii i badań w dziedzinie multimedialnej, prognozy pogody, usługi w zakresie administrowania prawami własności intelektualnej, udzielania licencji z praw własności intelektualnej, pośrednictwa w obrocie prawami własności intelektualnej.

(111) **187395** (220) 2003 10 06 (210) 270798

(151) 2007 01 03 (441) 2004 04 19

(732) Przedsiębiorstwo Handlowe „CHEMIFARB” Sp. z o.o., Rzeszów, PL.

(540)



Kolor znaku: czerwony, niebieski, biały

(531) 26.11.1, 27.5.1, 29.1.13

(510), (511) **02** farby, pokosty, lakiery, emulsje gruntujące, barwniki, zaprawy farbiarskie, folie metalowe i formy proszkowe dla malarzy, **07** narzędzia ręczne o napędzie innym niż ręczny i części wymienne do nich, w tym narzędzia i elektronarzędzia dla majsterkowiczów, rozpylacze do farby, pistolety do malowania, pistolety pneumatyczne do wytlaczania masy uszczelniającej, **08** narzędzia ręczne sterowane ręcznie i części wymienne do nich, w tym narzędzia dla majsterkowiczów, narzędzia nieelektryczne, pistolety ręczne do wytlaczania masy uszczelniającej, kielnie, packi metalowe, **17** farby i lakiery izolacyjne, pianki izolacyjne pod panele podłogowe, ścienne

i sufitowe, przędza elastyczna nie do celów włókienniczych, włókno szklane do izolacji, tkaniny z włókna szklanego do izolacji, **19** budowlane materiały niemetalowe, profile niemetalowe dla budownictwa, zaprawy budowlane, zaprawy cementowe, żaluzje zewnętrzne niemetalowe i nietekstylne, ściennie okładziny niemetalowe dla budownictwa, panele podłogowe, ściennie i sufitowe, parkiety, inne płyty wykładzinowe niemetalowe do podłóg, ścian i sufitów, listwy maskujące, listwy przypodłogowe i inne listwy wykończeniowe oraz inne akcesoria montażowe do tego rodzaju towarów, chemia budowlana i wybrane materiały konstrukcyjne, takie jak tak zwana syпка chemia obejmująca zaprawy klejowe, szpachlowe, wyrównujące i wylewki, pianki poliuretanowe, płyty budowlane, siatki szklane itp, **20** meble i akcesoria mieszkaniowe, osprzęt niemetalowy do mebli, folie i okleiny meblarskie, blaty robocze, przody meblarskie, regały i akcesoria do samodzielnego montażu, także dodatki do mebli, wyroby koszykarskie, karnisze do zasłon, haki do zasłon, uchwyty (zaciski) z tworzyw sztucznych do kabli lub rur, akcesoria niemetalowe dla majsterkowiczów, **27** tapety, ozdobne elementy poliuretanowe, okładziny ściennie, wykładziny podłogowe dywanowe, wykładziny podłogowe PCV, chodniki, nakładki, dywaniki, maty łazienkowe, wycieraczki niemetalowe, słomianki oraz dywany.

(111) **187396** (220) 2003 11 21 (210) 272870
 (151) 2007 03 15 (441) 2004 04 19
 (732) PET FOOD WORLD Lech Szczepiński, Szczecin, PL.
 (540)



Kolor znaku: niebieski, biały, błękitno-zielono-czarny, błękitno-biały, żółto-biały

(531) 1.1.1, 1.5.1, 26.1.2, 27.5.1, 29.1.15
 (510), (511) **31** karma dla zwierząt.

(111) **187397** (220) 2004 01 10 (210) 274811
 (151) 2006 12 28 (441) 2004 04 19
 (732) WILBO S.A., Władysławowo, PL.
 (540)



Kolor znaku: niebieski, czerwony

(531) 1.1.1, 26.11.1, 26.11.13, 27.5.1, 29.1.1, 29.1.4
 (510), (511) **29** mięso, drób oraz wyroby i potrawy na bazie mięsa lub drobiu, ryby i owoce morza nieżywe oraz wyroby i potrawy na ich bazie, warzywa i owoce przetworzone oraz wyroby i potrawy na ich bazie, bita śmietana, buliony oraz preparaty do produkcji bulionów, konserwy mięsne, rybne, warzywne i owocowe, jaja oraz wyroby i potrawy na bazie jaj, mleko produkty mleczne, sery oraz wyroby i potrawy na bazie serów, wyroby, napoje i potrawy na bazie mleka i produktów mlecznych, kawior, oleje i tłuszcze jadalne oraz mieszanki tłuszczowe spożywcze, krokiety spożywcze, galaretki jadalne, orzechy spreparowane, pasztet z wątróbek, raki, ślimaki i żaby nieżywe oraz wyroby i potrawy na ich bazie, grzyby przerobione oraz wyroby i potrawy na ich bazie, wodorosty do celów spożywczych oraz wyroby i potrawy na ich bazie, zupy, składniki do sporządzania zup, dziczyzna nieżywa oraz wyroby i potrawy na ich bazie, półprodukty do sporządzania potraw na bazie składników nie zawartych w innych klasach potrawy na bazie składników nie zawartych w innych klasach, żywność nie ujęta w innych klasach, tarty chrzan, **30** wyroby piekarnicze i cukiernicze, słodczyce, lody, przyprawy, aromaty

do żywności, produkty zbożowe, cukier, słodziki, ciasta w proszku, budynie, kisiele, desery, mąka i produkty na bazie mąki, czekolada i wyroby na bazie czekolady, kakao i wyroby na bazie kakao, kawa i napoje oraz inne wyroby na bazie kawy, substytuty kawy, zabiela-cze do kawy, herbata, przyprawy, galaretki owocowe, guma do żucia, produkty zbożowe, mąka i wyroby na bazie mąki, sosy, majonez, makaron i potrawy na bazie makaronu, miód i wyroby na bazie miodu, muesli, kukurydza prażona, musztarda, mięso w cieście, napoje na bazie kakao lub czekolady, ozdoby do ciast, ozdoby choinkowe jadalne, naleśniki, pierogi, knedle, kluski, pizze, paszteciki, placki zbożowe, płatki zbożowe, kanapki, ryż i potrawy na bazie ryżu, sushi, tortille, potrawy oraz pozostała żywność nie zawarta w innych klasach, **31** świeże warzywa i owoce, żywe ryby i owoce morza, rośliny świeże, grzyby świeże, owoce runa leśnego świeże, korzenie jadalne świeże, kwiaty naturalne, orzechy świeże, raki i ślimaki żywe, wodorosty do celów spożywczych świeże, zioła ogrodowe świeże, **32** napoje bezalkoholowe, woda mineralna i stołowa, piwo, środki do wyrobu napojów bezalkoholowych, pastylki do napojów gazowanych, nektary i syropy, soki i napoje owocowe i warzywne, napoje energetyczne, **33** napoje alkoholowe, wino, wódka, likiery, brandy, whisky, gin, wino musujące, ekstrakty alkoholowe, aperitify, nalewki alkoholowe, koktajle alkoholowe, miody pitne, owoce w alkoholu, rum, sake, napoje alkoholowe wspomagające trawienie, spirytus konsumpcyjny, **41** usługi klubowe: usługi klubów rozrywkowych i nocnych, usługi rozrywkowe, usługi dyskotekowe, organizowanie pokazów konkursów i kursów gastronomicznych, organizowanie przyjęć, **43** usługi gastronomiczne: usługi barowe i barów szybkiej obsługi, kafeterii, kawiarni, restauracji i restauracji samoobsługowych, snach-barów, stołówek, punktów małej gastronomii, przygotowywanie żywności i napojów na zamówienie oraz ich dostawa, usługi hotelarskie.

(111) **187398** (220) 2004 03 10 (210) 277543
 (151) 2007 02 19 (441) 2004 06 14
 (732) SPÓŁDZIELCZA MLECZARNIA SPOMLEK, Radzyń Podlaski, PL.
 (540)



Kolor znaku: zielony, żółty, bordowy, złoty

(531) 24.5.7, 25.1.15, 26.11.1, 27.5.1, 29.1.1, 29.1.2, 29.1.3
 (510), (511) **29** sery.

(111) **187399** (220) 2004 03 16 (210) 277809
 (151) 2007 01 18 (441) 2004 06 28
 (732) „NIKOL” Elżbieta Mokrzycka, Szczecin, PL.
 (540)



Kolor znaku: brzoskwiński, brązowy

(531) 5.5.1, 27.5.1, 29.1.12
 (510), (511) **25** suknie ślubne, welony, rękawiczki, narzuty, okrycia, peleryny, etole, bolerka, kurtki, szale jako dodatki do sukien ślubnych, **26** dodatki do sukien ślubnych w postaci ozdób i stroików, **35** prowadzenie komisji z sukieniami ślubnymi, **45** wypożyczanie sukien ślubnych.

(111) **187400** (220) 2004 03 29 (210) 278513
 (151) 2007 01 15 (441) 2004 07 12
 (732) CERRUTI 1881, Paris, FR.

(540)

CERRUTI 1881

(531) 27.5.1

(510), (511) **16** papier toaletowy, almanachy, ulotki w dziedzinie hoteli, restauracji, turystyki, mody, podróżowania, kalendarze, pojemniki na długopisy i ołówki, księgi rachunkowe, książki adresowe, terminarze, książki na autografy, księgi gości, przewodniki o turystyce i zakupach po obniżonych cenach, skorowidze, rejestry, notatniki, książeczki z obrazkami, papiery nutowe, książki z nutami, książki odbioru na pokwitowania (receipt books), książki z przepisami kucharskimi, bloki rysunkowe, śpiewniki, książeczki dla dzieci, książki telefoniczne, książki podróżnicze, książki na pokwitowania, książki voucherowe (voucher books), katalogi w dziedzinie hoteli, restauracji, turystyki, mody, podróżowania, czasopisma o treści ogólnej, agencyjne artykuły prasowe dotyczące krajowych i międzynarodowych informacji i wydarzeń, sportu, światłodruki, serwetki papierowe, bielizna stołowa, mianowicie podkładki, serwetki, podkładki pod nakrycia, serwetki stołowe z papieru, bielizna stołowa z papieru, podkładki pod nakrycia z papieru, pudła kartonowe, pudła papierowe, pudełka i stoiska ekspozycyjne z papieru na dokumenty, pudełka na długopisy i ołówki, papier do pakowania, wstążki papierowe, niezadrukowane albo częściowo zadrukowane papierowe etykiety, plakaty, albumy fotograficzne, ramki na zdjęcia, ramki na obrazki z papieru i kartonu, pocztówki, wykroje ubrań, podkładki na biurko, podkładki na biurko z kalendarzem, podkładki na biurko, poduszki do tuszu, notesy, notatniki, podkładki papierowe do zmieniania pieluch, poduszki do stempli, podkładki do pisania, podkładki do rysowania, teczki na dokumenty, karty wizytowe, materiały drukowane, mianowicie karty na jadalnię, skorowidze, separatory do segregatorów, karty do segregatorów, cienkie teczki papierowe bez zamknięcia na dokumenty, noże papierowe, plastikowe przegródki w kształcie szufladek przeznaczone na dokumenty, koperty, przybory do pisania, wieczne pióra, ołówki, pióra, kałamarze, gumki do ścierania (sprzęty biurowe), torby na lunch, papierowe i plastikowe torby do pakowania, zestawy malarskie i sprzęt do malowania artystycznego, pędzle, sztalony, szablony, papier do pakowania prezentów, pocztówki, papier piśmienny, wstążki papierowe, maszyny do pisania (elektryczne i nieelektryczne), matryce litograficzne, chusteczki papierowe, przyciski do papieru, podpórki do książek, ręczniki papierowe, mocowania liter papierowych, ulotki informacyjne w dziedzinie: hoteli, restauracji, turystyki, mody, podróży, broszury w dziedzinie: hoteli, restauracji, turystyki, mody, podróży, podkładki pod szklanki do piwa, foldery, teczki na artykuły piśmienne, papier listowy i koperty, **43** usługi związane z prowadzeniem barów, kawiarni, kafeterii, usługi kampingowe, usługi hotelowe, rezerwacje hotelowe, wynajem na czasowe zakwaterowanie, wynajem pomieszczeń do spotkań i na konferencje, rezerwacja czasowego zakwaterowania, domy turystyczne, pensjonaty, pensjonaty dla zwierząt, bary szybkiej obsługi, restauracje, catering posiłków i napojów.

(111) **187401** (220) 2004 04 05 (210) 278817
 (151) 2007 01 26 (441) 2004 07 12
 (732) „ART WAX” Wytwórnia Świec S.C. Andrzej Burek, Krzysztof Otrząsek, Szczecin, PL.
 (540)



Kolor znaku: biały, beżowy, jasnobrązowy

(531) 1.15.5, 26.1.1, 26.11.1, 27.5.1, 29.1.12

(510), (511) **04** świece, znicze nagrobne, knoty do świec, **35** zgrupowanie na rzecz osób trzecich różnych towarów pozwalające nabywcy je oglądać i kupować w sklepach oraz hurtowniach, szczególnie z artykułami rękodzielniczymi oraz artykułami chemii gospodarczej.

(111) **187402** (220) 2004 04 19 (210) 279488
 (151) 2007 01 04 (441) 2004 07 26
 (732) Hurtownia ADAMSON Adam Żółtowski, Chorzów, PL.
 (540)



Kolor znaku: czerwony, biały, niebieski

(531) 26.1.2, 26.4.2, 27.5.1, 29.1.1, 29.1.4

(510), (511) **35** zgromadzenie na rzecz osób trzecich różnych towarów pozwalające nabywcy wygodnie je oglądać i kupować w sklepach oferujących: wykładziny podłogowe, dywany, maty, słomianki, wycieraczki, tapety, okleiny ścienne i sufitowe, panele, kasetony, szyny, karnisze, uchwyty do karniszy, kleje do tapet i wykładzin, kity, farby, lakiery, rozpuszczalniki malarskie, pędzle, zasłony, żaluzje, rolety, ceraty.

(111) **187403** (220) 2004 04 23 (210) 279692
 (151) 2007 01 15 (441) 2004 07 26
 (732) „Instytut Marki Polskiej” Sp. z o.o., Warszawa, PL.
 (540)



Kolor znaku: czerwony, szary

(531) 26.3.12, 27.5.1, 29.1.1, 29.1.6

(510), (511) **16** papier i wyroby z tego materiału, druki, książki, czasopisma, materiały szkoleniowe i instruktażowe, **35** usługi w zakresie prowadzenia działalności gospodarczej i handlowej w tym: doradztwo w zakresie organizowania i prowadzenia działalności gospodarczej, doradztwo specjalistyczne w sprawach działalności gospodarczej, doradztwo w zakresie zarządzania działalnością gospodarczą, ekspertyzy w zakresie działalności gospodarczej, pomoc w prowadzeniu działalności gospodarczej, pomoc w zarządzaniu działalnością gospodarczą, pomoc w zarządzaniu przedsiębiorstwami handlowymi lub przemysłowymi, doradztwo handlowe i gospodarcze, doradztwo w sprawach bezpieczeństwa biznesu, usługi związane z przenoszeniem przedsiębiorstw, wycena działalności handlowej, usługi reklamowe, rozpowszechnianie materiałów reklamowych, reklama za pośrednictwem sieci komputerowej, wynajmowanie powierzchni na cele reklamowe, uaktualnianie materiału reklamowego, wypożyczanie materiału reklamowego, publikowanie tekstów reklamowych, rozpowszechnianie ogłoszeń reklamowych, reklamy, reklamy korespondencyjne, reklamy prasowe, reklamy radiowe, reklamy telewizyjne, rekrutacja personelu, organizowanie wystaw i targów w celach handlowych lub reklamowych, pokazy towarów, usługi promocyjne, promocja marek narodowych i regionalnych w kraju i za granicą, tworzenie i prowadzenie rejestrów przedsiębiorstw, prowadzenie baz danych, usługi rejestracji i systematyzacji informacji oraz ich wykorzystywania, zarządzanie zbiorami informatycznymi, usługi informacyjne w tym: informacje o działalności gospodarczej, informacje statystyczne, informacje dotyczące promocji ogólnej, politycznej i regionalnej, badania opinii publicznej, sondaże, badania w dziedzinie działalności gospodarczej, badania rynku, pozyskiwanie informacji o działalności gospodarczej, służby informacyjne, **36** organizowanie funduszy na cele dobroczynne, wycena finansowa, doradztwo finansowe, szacowanie wartości dla celów fiskalnych, sponsorowanie finansowe, **41** usługi wydawnicze, usługi publicystyczne i redakcyjne, publikacja elektroniczna on-line książek i periodyków, publikowanie książek, publikowanie tekstów (innych niż teksty reklamowe), usługi dziennikarskie, produkcja filmów, usługi szkoleniowe, organizowanie, obsługa i prowadzenie konferencji, kongresów, sympozjów, seminariów, imprez, spotkań, konkursów, rankingów, pracowni specjalistycznych, edukacja, usługi informacyjne w zakresie

edukacji, nauczanie, usługi klubowe, w tym nauczanie i integrowanie środowiska, **42** doradztwo w zakresie własności intelektualnej, usługi dotyczące ochrony własności intelektualnej, usługi dotyczące ochrony własności przemysłowej, licencjonowanie własności intelektualnej, usługi rzecznikowskie, usługi prawnicze, badania prawne, usługi dotyczące działalności badawczo-rozwojowej w zakresie baz danych i własności intelektualnej, usługi badawcze dotyczące pozycji marki na rynku, usługi opracowywania metod oceny statusu marek firmowych i handlowych, opracowywanie i prowadzenie baz danych, wycena wartości przedmiotów własności intelektualnej, ekspertyzy techniczne w zakresie własności intelektualnej, wydawanie certyfikatów przedsiębiorstwom, które posiadają markę firmową, wydawanie certyfikatów potwierdzających przynależność danego przedsiębiorstwa do grona firm markowych, certyfikacja, atestacja, badania wyrobów, zarządzanie prawami autorskimi.

(111) **187404** (220) 2004 04 23 (210) 279693
 (151) 2007 01 11 (441) 2004 07 26
 (732) „Instytut Marki Polskiej” Sp. z o.o., Warszawa, PL.
 (540)



Kolor znaku: czerwony, czarny

(531) 26.13.25, 27.5.1, 29.1.1, 29.1.8
 (510), (511) **16** papier i wyroby z tego materiału, druki, książki, czasopisma, materiały szkoleniowe i instruktażowe, **35** usługi w zakresie prowadzenia działalności gospodarczej i handlowej w tym: doradztwo w zakresie organizowania i prowadzenia działalności gospodarczej, doradztwo specjalistyczne w sprawach działalności gospodarczej, doradztwo w zakresie zarządzania działalnością gospodarczą, ekspertyzy w zakresie działalności gospodarczej, pomoc w prowadzeniu działalności gospodarczej, pomoc w zarządzaniu działalnością gospodarczą, pomoc w zarządzaniu przedsiębiorstwami handlowymi lub przemysłowymi, doradztwo handlowe i gospodarcze, doradztwo w sprawach bezpieczeństwa biznesu, usługi związane z przenoszeniem przedsiębiorstw, wycena działalności handlowej, usługi reklamowe, rozpowszechnianie materiałów reklamowych, reklama za pośrednictwem sieci komputerowej, wynajmowanie powierzchni na cele reklamowe, uaktualnianie materiału reklamowego, wypożyczanie materiału reklamowego, publikowanie tekstów reklamowych, rozpowszechnianie ogłoszeń reklamowych, reklamy, reklamy korespondencyjne, reklamy prasowe, reklamy radiowe, reklamy telewizyjne, rekrutacja personelu, organizowanie wystaw i targów w celach handlowych lub reklamowych, pokazy towarów, usługi promocyjne, promocja marek narodowych i regionalnych w kraju i za granicą, tworzenie i prowadzenie rejestrów przedsiębiorstw, prowadzenie baz danych, usługi rejestracji i systematyzacji informacji oraz ich wykorzystywanie, zarządzanie zbiorami informacyjnymi, usługi informacyjne w tym: informacje o działalności gospodarczej, informacje statystyczne, informacje dotyczące promocji ogólnej, politycznej i regionalnej, badania opinii publicznej, sondaże, badania w dziedzinie działalności gospodarczej, badania rynku, pozyskiwanie informacji o działalności gospodarczej, służby informacyjne, **36** organizowanie funduszy na cele dobroczynne, wycena finansowa, doradztwo finansowe, szacowanie wartości dla celów fiskalnych, sponsorowanie finansowe, **41** usługi wydawnicze, usługi publicystyczne i redakcyjne, publikacja elektroniczna on-line książek i periodyków, publikowanie książek, publikowanie tekstów (innych niż teksty reklamowe), usługi dziennikarskie, produkcja filmów, usługi szkoleniowe, organizowanie, obsługa i prowadzenie konferencji, kongresów, sympozjów, seminariów, imprez, spotkań, konkursów, rankingów, pracownicy specjalistycznych, edukacja, usługi informacyjne w zakresie edukacji, nauczanie, usługi klubowe, w tym nauczanie i integrowanie środowiska, **42** doradztwo w zakresie własności intelektualnej, usługi dotyczące ochrony własności intelektualnej, usługi dotyczące ochrony własności przemysłowej, licencjonowanie własności intelektualnej, usługi rzecznikowskie, usługi prawnicze, badania prawne, usługi dotyczące działalności badawczo-rozwojowej w zakresie baz danych i własności intelektualnej, usługi badawcze dotyczące pozycji marki na rynku, usługi opracowywania metod oceny statusu marek firmowych i handlowych, opracowywanie i prowadzenie

baz danych, wycena wartości przedmiotów własności intelektualnej, ekspertyzy techniczne w zakresie własności intelektualnej, wydawanie certyfikatów przedsiębiorstwom, które posiadają markę firmową, wydawanie certyfikatów potwierdzających przynależność danego przedsiębiorstwa do grona firm markowych, certyfikacja, atestacja, badania wyrobów, zarządzanie prawami autorskimi.

(111) **187405** (220) 2004 04 26 (210) 279891
 (151) 2007 01 25 (441) 2004 08 09
 (732) SAMSUNG CORPORATION, Seongnam-Si, Gyeonggi-Do, KR.
 (540)



(531) 4.5.5, 9.7.25, 29.1.8

(510), (511) **01** filmy (błony) światłoczułe, **09** aparaty fotograficzne i kamery, w tym cyfrowe, aparaty fotograficzne jednorazowe, baterie i akumulatory, niezapisane dyski kompaktowe audio i wideo, niezapisane dyski cyfrowe, niezapisane dyski miękkie do komputerów, kasety video, niezapisane karty cyfrowe zabezpieczające i karty inteligentne, karty pamięci flash, urządzenia dopasowujące do komputerów (PC adaptery), urządzenia (czytniki) przenośne, w tym czytniki USB, akcesoria, oprzyrządowanie i urządzenia peryferyjne do komputerów PC.

(111) **187406** (220) 2004 05 04 (210) 280294
 (151) 2007 01 03 (441) 2004 08 09
 (732) CYKORIA S.A., Wierzchosławice, PL.
 (540)

CYKORIA S.A.

Kolor znaku: zielony

(531) 27.5.1, 29.1.3

(510), (511) **05** dietetyczne środki żywnościowe przeznaczone dla celów medycznych, **09** środki odżywcze dla dzieci przeznaczone dla celów medycznych, **29** suszone, gotowane lub w inny sposób konserwowane owoce i warzywa, suszone, gotowane lub w inny sposób konserwowane artykuły spożywcze pochodzenia zwierzęcego, zupy i buliony w proszku, zupy i buliony w paście, dodatki do zup i potraw zawarte w tej klasie, mieszanki do panierowania i inne gotowe do użycia mieszanki zawarte w tej klasie do przygotowywania potraw, premiksi koncentratów spożywczych, koncentraty mięsne do zup i obiadowych drugich dań w proszku, produkty mleczne w proszku, koncentraty mieszanek żelujących w proszku, kisieli i galaretki w proszku, ekstrakty warzywne, mięsne, białkowe i ekstrakty mieszane, żelatyna także z przyprawami, **30** koncentraty przypraw w proszku, drożdże suszone, budynie, kremy i desery kremowe w proszku, koncentraty kremów do ciast w proszku, lody w proszku, cukier wanilinowy, lukry, ciasta w proszku, ozdoby i dodatki do ciast, sosy deserowe w proszku i płynie, preparaty zbożowe i produkty mączne, koncentraty zbożowe preparowane, sosy do sałatek w proszku, sos pomidorowy w proszku, kawa, substytuty i namiastki kawy, wszelkiego rodzaju przyprawy, w tym przyprawy korzenne i przyprawy sproszkowane, dodatki do zup i potraw zawarte w tej klasie, koncentraty mączne do zup i obiadowych drugich dań w proszku, sosy mięsne w proszku, koncentraty sosów w proszku, przyprawy warzywne w proszku do zup, sosów, mięsa i warzyw, mieszanki do panierowania i innegotowe do użycia mieszanki zawarte w tej klasie do przygotowywania potraw, mielona papryka, desery w proszku, **32** bezalkoholowe ekstrakty owocowe, koncentraty i preparaty w proszku do przygotowywania napojów.

(111) **187407** (220) 2004 05 04 (210) 280300
 (151) 2007 01 08 (441) 2004 08 09
 (732) CYKORIA S.A., Wierzchosławice, PL.

(540)



Kolor znaku: czarny, biały, zielony, żółty

(531) 5.9.1, 7.1.13, 26.3.1, 26.11.1, 27.5.1, 29.1.13

(510), (511) **05** dietetyczne środki żywnościowe przeznaczone dla celów medycznych, **środk** odżywcze dla dzieci przeznaczone dla celów medycznych, **29** suszone, gotowane lub w inny sposób konserwowane owoce i warzywa, suszone, gotowane lub w inny sposób konserwowane artykuły spożywcze pochodzenia zwierzęcego, zupy i buliony w proszku, zupy i buliony w paście, dodatki do zup i potraw zawarte w tej klasie, mieszanki do panierowania i inne gotowe do użycia mieszanki zawarte w tej klasie do przygotowywania potraw, premiksy koncentratów spożywczych, koncentraty mięsne do zup i obiadowych drugich dań w proszku, produkty mleczne w proszku, koncentraty mieszanek żelujących w proszku, kisiele i galaretki w proszku, ekstrakty warzywne, mięsne, białkowe i ekstrakty mieszanne, żelatyna także z przyprawami, **30** koncentraty przypraw w proszku, drożdże suszone, budynie, kremy i desery kremowe w proszku, koncentraty kremów do ciast w proszku, lody w proszku, cukier wanilinowy, lukry, ciasta w proszku, ozdoby i dodatki do ciast, sosy deserowe w proszku i płynie, preparaty zbożowe i produkty mączne, koncentraty zbożowe preparowane, sosy do sałatek w proszku, sos pomidorowy w proszku, kawa, substytuty i namiastki kawy, wszelkiego rodzaju przyprawy, w tym przyprawy korzenne i przyprawy sproszkowane, dodatki do zup i potraw zawarte w tej klasie, koncentraty mączne do zup i obiadowych drugich dań w proszku, sosy mięsne w proszku, koncentraty sosów w proszku, przyprawy warzywne w proszku do zup, sosów, mięsa i warzyw, mieszanki do panierowania i inne gotowe do użycia mieszanki zawarte w tej klasie do przygotowywania potraw, mielona papryka, desery w proszku, **32** bezalkoholowe ekstrakty owocowe, koncentraty i preparaty w proszku do przygotowywania napojów.

(111) **187408** (220) 2004 05 04 (210) 280302
 (151) 2007 01 03 (441) 2004 08 09
 (732) „INFOCOMP” Sp. z o.o., Toruń, PL.
 (540)



Kolor znaku: ciemnoniebieski

(531) 27.5.1, 29.1.4

(510), (511) **09** komputery i sprzęt do przetwarzania danych, fiskalne kasy rejestrujące, wagi elektroniczne, programy komputerowe, **37** instalowanie, konserwacja i naprawa: komputerów i sprzętu do przetwarzania danych, fiskalnych kas rejestrujących, wag elektronicznych, **40** usługi w zakresie druku kodów kreskowych, **41** doradztwo w zakresie szkolenia w zakresie: komputerów i sprzętu do przetwarzania danych, fiskalnych kas rejestrujących i wag elektronicznych, **42** projektowania komputerów i sprzętu do przetwarzania danych dla osób trzecich na bazie specjalnych kontraktów, pisanie programów do przetwarzania danych dla osób trzecich na bazie specjalnych kontraktów, wynajem programów, sprzętu do przetwarzania danych, doradztwo w zakresie użytkowania i instalowania w zakresie: komputerów i sprzętu do przetwarzania danych, fiskalnych kas rejestrujących i wag elektronicznych.

(111) **187409** (220) 2004 05 11 (210) 280646
 (151) 2007 02 07 (441) 2004 08 23
 (732) UNIQ LISNER Spółka z ograniczoną odpowiedzialnością,
 Poznań, PL.

(540)



Kolor znaku: niebieski, czerwony, biały

(531) 26.11.2, 27.5.1, 29.1.1, 29.1.4

(510), (511) **29** mięso, ryby, drób, dziczyzna i potrawy z nich, ekstrakty mięsne i rybne, konserwy mięsne i rybne, kawior, artykuły spożywcze z homarów, krewetek, langust, mięczaków, ostryg, skorupiaków, wodorostów morskich, chrupki ziemniaczane, krokiety, jaja, produkty nabiałowe, białko spożywcze, oleje i tłuszcze jadalne, sosy do sałatek, śmietana, zupy i składniki do ich sporządzania, sałatki, galaretki jadalne, konfitury, alginiany i żelatyna do celów spożywczych, owoce, warzywa i grzyby konserwowane, suszone i gotowane, **30** sól, musztarda, ocet, przyprawy: sosy, majonezy, ketchupy, produkty zbożowe, pieczywo, makarony, lód do chłodzenia, **32** napoje owocowe, soki, syropy i inne produkty do wytwarzania napojów, wody mineralne i gazowane oraz inne napoje bezalkoholowe.

(111) **187410** (220) 2004 05 11 (210) 280691
 (151) 2006 12 28 (441) 2004 08 23
 (732) POLKOMTEL Spółka Akcyjna, Warszawa, PL.
 (540) obudź marzenia!

(510), (511) **09** aparaty, przewody i słuchawki telefoniczne, automaty sprzedające i mechanizmy do urządzeń uruchamianych przez wrzucenie monety lub żetonu, kasy rejestrujące, komputery i sprzęt przetwarzający dane, magnetyczne nośniki danych, maszyny liczące, płyty (dyski) z nagraniami, urządzenia do gaszenia ognia, urządzenia do nagrywania, transmisji, reprodukcji danych, dźwięku lub obrazu, urządzenia i przyrządy naukowe, żeglarskie, geodezyjne, elektryczne, kinematograficzne, optyczne, wagowe, pomiarowe, sygnalizacyjne, kontrolne, do ratowania życia, do celów dydaktycznych, **35** usługi polegające na: rejestrowaniu, sporządzaniu odpisów, składzie, kompilacji, transkrypcji, systematyzacji pisemnych informacji (komunikatów) oraz rejestrowaniu a także wykorzystaniu lub kompilacji danych matematycznych lub statystycznych oraz zarządzaniu zbiorami informatycznymi, usługi w zakresie: reklamy, działalności informacyjnej handlowej oraz związanej z działalnością gospodarczą, badania rynku, telefonicznego udzielania informacji, organizacji wystaw lub targów handlowych i reklamowych, pośrednictwa w zawieraniu umów kupna-sprzedaży poprzez telefon i Internet, elektroniczny serwis informacji typu on-line polegający na tworzeniu i prowadzeniu baz danych, usługi telekomunikacyjne on-line polegające na umożliwieniu: zlecenia usług, świadczenia usług, zawierania umów, umów pośrednictwa, umów kupna-sprzedaży, wykonywania umów, zgrupowanie na rzecz osób trzecich towarów: apaszki jedwabne, antystresery, baloniki, bandanki, banery, bezrękawniki, bloczki post-it, bluzy, bombki, breloczki, chorągiewki, clipboardy, czapki, daszki, długopisy, elektroniczne urządzenia do tłumaczeń językowych, elektroniczne urządzenia ze słownikiem, etui skórzane na długopisy, etui skórzane na wizytówki, fido-dido, flagi, galanteria odzieżowa damska i męska, galanteria skórzana, galanteria papierowa, joja, kalendarze, kalkulatory, kapelusze, karafki, konstrukcje dmuchane i balony, kosmetyczki, kosmetyki, koszulki polo, krawaty, krzeselka, kubki, kurtki, latawce, linijki, maskotki, materiały biurowe i szkolne, medale, pudełka, naklejki i nalepki, notesy, obrusy, odtwarzacze płyt kompaktowych i kaset, ołówki, opakowania na napoje, organizery, otwieracze do butelek, pałeczki chińskie, papiery pakowe, parasole, parasolki, parawany, para jedwabne, piłki, piórniki, plecaki, płotki, podkładki pod kubki, kieliszki i szklanki, podkładki pod mysz, pokrowce na telefony, pompony, portfele, postery, potykacze, radioodbiorniki, rękawiczki, ręczniki, sakwy rowerowe, sakwy podróżne, samochodowe osłony przeciwsłoneczne, siatki, skrobaczki do szyb, słodczyce, standy, stroje dla personelu, szale, szaliki, świece, tablice, teczki skórzane, terkotki, termosy, tłumacze polsko-angielskie, torby i torebki, torciki, trąbki, t-shirty, wizytowniki, wody perfumowane i perfumy, worki żeglarskie, wyroby ze szkła i porcelany, zabawki, zegary ściennie, zegarki, znaczki z logo, **36** usługi w zakresie: pośrednictwa w zawieraniu umów ubezpieczeniowych poprzez telefon i Internet, sprawdzania stanu konta poprzez telefon i Internet usługi telekomunikacyjne on-line polegające na umożliwieniu: zawierania

umów ubezpieczeniowych, umów kredytowych, umów bankowych oraz otwierania rachunków bankowych, dokonywania operacji bankowych, dostępu do konta bankowego, **38** usługi telekomunikacyjne, usługi w zakresie: rozpowszechniania systemów przekazywania dźwięku i obrazu w łączności radiofonicznej, telegraficznej, telefonicznej, telefonii komórkowej, telefaksowej, w systemie cyfrowym, usługi w zakresie łączności: radiofonicznej, telegraficznej, telefonicznej, telefonii komórkowej i poprzez Internet, telefaksowej, ustalania taryf i opłat, obsługi satelitów i przekazów satelitarnych, organizowania systemów transmisyjnych, przesyłania dźwięku, obrazu i sms-ów, usługi w zakresie: poczty elektronicznej, zleceń przywoławczych z zastosowaniem radia, telefonu lub innych środków komunikacji elektronicznej, usługi w zakresie prowadzenia: stacji radiowych, telewizyjnych oraz transmitowania dźwięku i obrazu, usługi w zakresie zbierania i przekazywania aktualności informacyjnych z wykorzystaniem: multimediów, urządzeń telekomunikacyjnych, usługi w zakresie wypożyczania telefonów, modemów i innych urządzeń telekomunikacyjnych, obsługa klientów przy wykorzystaniu sieci Internet umożliwiającą dostarczanie klientom informacji oraz otrzymywanie informacji od klientów, elektroniczny serwis informacji typu on-line polegający na udostępnianiu informacji z możliwością elektronicznego przyjmowania i przekazywania wiadomości, usługi polegające na transmisji pisemnych informacji (komunikatów), **41** usługi w zakresie nauczania poprzez telefon, Internet, radio i telewizję.

(111) **187411** (220) 2004 05 13 (210) 280729
(151) 2006 12 27 (441) 2004 08 23

(732) Fabryka Kosmetyków MIRACULUM Spółka Akcyjna, Kraków, PL.

(540) Miraculum Inspiro

(510), (511) **03** barwniki do celów kosmetycznych, depilatory, dezodoranty do użytku osobistego, ekstrakty kwiatowe do perfum, esencje eteryczne, farby do włosów, farbki do bielizny, kosmetyki, kosmetyki do pielęgnacji skóry i włosów, kremy do golenia, kremy po goleniu, kremy kosmetyczne, kremy do wybielania skóry, lakiery do włosów, lotony do włosów, lotony dla celów kosmetycznych, maseczki do wybielania skóry, maseczki kosmetyczne, maści do celów kosmetycznych, mleczko kosmetyczne, mydła, mydła dezodorujące, mydła toaletowe, mydło do golenia, olejki do ciała, olejki do kąpieli, olejki eteryczne, olejki toaletowe, olejki do celów perfumeryjnych, pasty do podłogi i mebli, pasty do obuwia, perfumy, pianka do golenia, płyny po goleniu, płyny do kąpieli, płyny do pielęgnacji włosów, preparaty kosmetyczne, preparaty do usuwania farby, pasty, proszki i płyny do zębów, środki do czyszczenia zębów, puder, puder do makijażu, pomadki do ust, szampony, środki do prania, talk kosmetyczny, tłuszcze do celów kosmetycznych, wata do celów kosmetycznych, woda utleniona do celów kosmetycznych, wazelina kosmetyczna, woda toaletowa, wody kolońskie, toaletowe i zapachowe, woda lawendowa, wosk do depilacji, wyroby perfumeryjne, wywabiacze płam, zestawy kosmetyków dla dzieci i dla dorosłych oraz zestawy kosmetyków dla kobiet i mężczyzn.

(111) **187412** (220) 2004 05 13 (210) 280731
(151) 2006 12 27 (441) 2004 08 23

(732) Fabryka Kosmetyków MIRACULUM Spółka Akcyjna, Kraków, PL.

(540) Miraculum 24 h Doskonała skóra

(510), (511) **03** barwniki do celów kosmetycznych, depilatory, dezodoranty do użytku osobistego, ekstrakty kwiatowe do perfum, esencje eteryczne, farby do włosów, farbki do bielizny, kosmetyki, kosmetyki do pielęgnacji skóry i włosów, kremy do golenia, kremy po goleniu, kremy kosmetyczne, kremy do wybielania skóry, lakiery do włosów, lotony do włosów, lotony dla celów kosmetycznych, maseczki do wybielania skóry, maseczki kosmetyczne, maści do celów kosmetycznych, mleczko kosmetyczne, mydła, mydła dezodorujące, mydła toaletowe, mydło do golenia, olejki do ciała, olejki do kąpieli, olejki eteryczne, olejki toaletowe, olejki do celów perfumeryjnych, pasty do podłogi i mebli, pasty do obuwia, perfumy, pianka do golenia, płyny po goleniu, płyny do kąpieli, płyny do pielęgnacji włosów, preparaty kosmetyczne, preparaty do usuwania farby, pasty, proszki i płyny do zębów, środki do czyszczenia zębów, puder, puder do makijażu, pomadki do ust, szampony, środki do prania, talk kosmetyczny, tłuszcze do celów kosmetycznych, wata do celów kosmetycznych, woda utleniona do celów kosmetycznych, wazelina kosmetyczna, woda toaletowa, wody kolońskie, toaletowe i zapachowe, woda lawendowa, wosk do depilacji, wyroby perfumeryjne, wywabiacze

płam, zestawy kosmetyków dla dzieci i dla dorosłych oraz zestawy kosmetyków dla kobiet i mężczyzn.

(111) **187413** (220) 2004 05 24 (210) 281119
(151) 2007 01 09 (441) 2004 09 06

(732) Rozlewnia Gazu Płynnego „GOSPOSIA-GAZ” Józef Szafranski, Straszów, PL.

(540) Gosposia-Gaz

(510), (511) **04** gaz płynny, **06** butle na gaz płynny, **39** dystrybucja gazów płynnych.

(111) **187414** (220) 2004 05 24 (210) 281120
(151) 2007 01 09 (441) 2004 09 06

(732) Rozlewnia Gazu Płynnego „GOSPOSIA-GAZ” Józef Szafranski, Straszów, PL.

(540)



Kolor znaku: biały, czerwony, granatowy, żółty

(531) 19.1.1, 27.5.1, 29.1.15

(510), (511) **04** gaz płynny, **06** butle na gaz płynny, **39** dystrybucja gazów płynnych.

(111) **187415** (220) 2004 05 27 (210) 281253
(151) 2007 01 03 (441) 2004 09 06

(732) „Pharmbos” Spółka z o.o., Warszawa, PL.

(540)



Kolor znaku: biały, niebieski

(531) 25.5.1, 26.4.2, 29.1.4

(510), (511) **05** leki, **10** aparatura i instrumenty medyczne, **44** usługi medyczne.

(111) **187416** (220) 2004 05 27 (210) 281297
(151) 2007 01 05 (441) 2004 09 06

(732) APTEKA WIRTUALNA Dariusz Piotrowski, Szczecin, PL.

(540)



Kolor znaku: niebieski, jasnoniebieski

(531) 3.11.1, 11.3.1, 26.3.1, 27.5.1, 29.1.12

(510), (511) **35** usługi prowadzone w aptekach i punktach aptecznych dotyczące sprzedaży produktów farmaceutycznych, weterynaryjnych, środków sanitarnych do celów medycznych, materiałów opatrunkowych, środków dentystycznych, usługi reklamowe w dziedzinie farmacji dotyczące doradztwa specjalistycznego w sprawach działalności gospodarczej, dystrybucji materiałów reklamowych, pokazów towarów, rozpowszechniania próbek leków i środków ochrony osobistej, aktualizacji materiałów reklamowych, sprzedaży promocyjnej na rzecz osób trzecich.

(111) **187417** (220) 2004 05 28 (210) 281324
 (151) 2007 01 23 (441) 2004 09 06
 (732) TELEWIZJA POLSKA Spółka Akcyjna, Warszawa, PL.
 (540)



Kolor znaku: biały, czerwony

(531) 26.4.2, 27.5.1, 29.1.1

(510), (511) **09** magnetyczne nośniki danych, płyty, dyski z nagraniami, automaty sprzedające przez wrzucenie monety, sprzęt przetwarzający dane i komputery, programy komputerowe, telewizyjne, audycje, filmy i reportaże utrwalane w formie multimedialnej, gry telewizyjne i komputerowe, **16** wydawnictwa, czasopisma, książki, albumy, broszury, periodyki i publikacje nieperiodyczne, fotografie, materiały piśmienne, kleje do materiałów piśmiennych lub do celów domowych, materiały szkoleniowe i instruktażowe, **28** gry i zabawki, artykuły sportowe i gimnastyczne nie ujęte w innych klasach, ozdoby choinkowe, karty do gry, **35** usługi reklamowe i produkcja reklam telewizyjnych, radiowych, kinowych i poprzez sieć komputerową i internet, usługi w zakresie marketingu i public relations, usługi w zakresie transkrypcji i systematyzowania wiadomości tekstowych i cyfrowych, organizacja wystaw handlowych i reklamowych, usługi małej poligrafii, dystrybucja materiałów reklamowych, zgrupowanie na rzecz osób trzecich różnych towarów pozwalające nabywcy wygodnie je oglądać w sklepie wielobranżowym i w hurtowni, **38** przekazywanie fonii i/lub wizji także w systemie cyfrowym poprzez sieć: telewizyjną, satelitarną i internet, rozpowszechnianie programów, reportaży i konkursów telewizyjnych lub radiowych, teleturniejów, zbieranie i przekazywanie wiadomości poprzez sieci komunikacyjne, w tym sieć telewizyjną, satelitarną i internet, usługi w zakresie organizowania systemów transmisyjnych, **41** organizowanie, montaż i produkcja programów i imprez artystycznych, estradowych, sportowych, rekreacyjnych, usługi w zakresie organizowania nauki i szkoleń w dziedzinie multimedialnej, organizowanie konkursów edukacyjnych i/lub rozrywkowych, organizowanie imprez o charakterze edukacyjnym i kulturalnym, usługi wynajmu dekoracji, kostiumów i rekwizytów oraz pomieszczeń do celów rozrywkowych i studiów nagrań oraz sprzętu radiowego, telewizyjnego, kinematograficznego i nagrań, produkcja filmów, realizacja spektakli, **42** opracowywanie i wdrażanie programów komputerowych, wykonywanie opinii i badań w dziedzinie multimedialnej, prognozy pogody, usługi w zakresie administrowania prawami własności intelektualnej, usługi w zakresie licencjonowania własności intelektualnej, pośrednictwa w obrocie prawami własności intelektualnej.

(111) **187418** (220) 2004 05 28 (210) 281326
 (151) 2007 01 23 (441) 2004 09 06
 (732) TELEWIZJA POLSKA Spółka Akcyjna, Warszawa, PL.
 (540) tvp.pl

(510), (511) **09** magnetyczne nośniki danych, płyty, dyski z nagraniami, automaty sprzedające przez wrzucenie monety, sprzęt przetwarzający dane i komputery, programy komputerowe, telewizyjne, audycje, filmy i reportaże utrwalane w formie multimedialnej, gry telewizyjne i komputerowe, **16** wydawnictwa, czasopisma, książki, albumy, broszury, periodyki i publikacje nieperiodyczne, fotografie, materiały piśmienne, kleje do materiałów piśmiennych lub do celów domowych, materiały szkoleniowe i instruktażowe, **28** gry i zabawki, artykuły sportowe i gimnastyczne nie ujęte w innych klasach, ozdoby choinkowe, karty do gry, **35** usługi reklamowe i produkcja reklam telewizyjnych, radiowych, kinowych i poprzez sieć komputerową i internet, usługi w zakresie marketingu i public relations, usługi w zakresie transkrypcji i systematyzowania wiadomości tekstowych i cyfrowych, organizacja wystaw handlowych i reklamowych, usługi małej poligrafii, dystrybucja materiałów reklamowych, zgrupowanie na rzecz osób trzecich różnych towarów pozwalające nabywcy wygodnie je oglądać w sklepie wielobranżowym i w hurtowni, **38** przekazywanie fonii i/lub wizji także w systemie cyfrowym poprzez sieć: telewizyjną, satelitarną i internet, rozpowszechnianie programów, reportaży i konkursów telewizyjnych lub radiowych, teleturniejów, zbieranie i przekazywanie wiadomości poprzez sieci komunikacyjne, w tym sieć telewizyjną, satelitarną i internet, usługi w zakresie

organizowania systemów transmisyjnych, **41** organizowanie, montaż i produkcja programów i imprez artystycznych, estradowych, sportowych, rekreacyjnych, usługi w zakresie organizowania nauki i szkoleń w dziedzinie multimedialnej, organizowanie konkursów edukacyjnych i/lub rozrywkowych, organizowanie imprez o charakterze edukacyjnym i kulturalnym, usługi wynajmu dekoracji, kostiumów i rekwizytów oraz pomieszczeń do celów rozrywkowych i studiów nagrań oraz sprzętu radiowego, telewizyjnego, kinematograficznego i nagrań, produkcja filmów, realizacja spektakli, **42** opracowywanie i wdrażanie programów komputerowych, wykonywanie opinii i badań w dziedzinie multimedialnej, prognozy pogody, usługi w zakresie administrowania prawami własności intelektualnej, usługi w zakresie licencjonowania własności intelektualnej, pośrednictwa w obrocie prawami własności intelektualnej.

(111) **187419** (220) 2004 05 28 (210) 281396
 (151) 2007 03 14 (441) 2004 09 06
 (732) „SOBIK” Zakład Produkcyjny Spółka z ograniczoną odpowiedzialnością, Bielsko-Biała, PL.
 (540)



Kolor znaku: czerwony, niebieski, biały, czarny, żółty

(531) 2.1.4, 9.1.10, 23.1.25, 26.11.1, 27.5.1, 29.1.12

(510), (511) **29** ser, masło, produkty nabiałowe.

(111) **187420** (220) 2004 06 03 (210) 281583
 (151) 2007 03 06 (441) 2004 09 06
 (732) „AMAX” Spółka z o.o., Warszawa, PL.
 (540) MIDI LEVEL
 (510), (511) **25** buty, ubrania, **28** zabawki.

(111) **187421** (220) 2002 02 01 (210) 245966
 (151) 2006 04 27 (441) 2002 08 12
 (732) DR. MARCUS INTERNATIONAL Spółka z ograniczoną odpowiedzialnością, Kalisz, PL.
 (540)

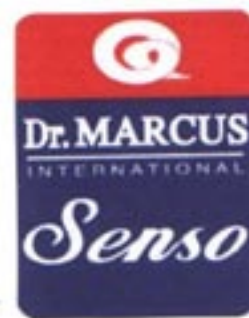

Kolor znaku: czerwony, biały, niebieski

(531) 25.5, 26.4, 27.5, 29.1

(510), (511) **03** preparaty do czyszczenia powierzchni zewnętrznych pojazdów, preparaty do czyszczenia powierzchni wewnętrznych pojazdów, zestawy kosmetyków samochodowych, zapachy do samochodów, zapachy do pomieszczeń sanitarnych, zapachy do pomieszczeń WC, kostki i żele zapachowe do muszli klozetowych, szampony do mycia samochodów, środki do czyszczenia, polerowania i woskowania samochodów, środki do nadawania połysku, środki do pielęgnacji elementów gumowych, ze skóry sztucznej i naturalnej oraz z tworzyw sztucznych, płyny do spryskiwaczy szyb, drewno zapachowe, kadzidła, esencje eteryczne, preparaty antystatyczne do celów domowych, preparaty do czyszczenia urządzeń sanitarnych, środki

do czyszczenia urządzeń sanitarnych, preparaty i środki do mycia naczyń, detergenty inne niż używane w procesach produkcyjnych i inne niż do celów medycznych, środki zapachowe stosowane do chemii gospodarczej, środki zapachowe do proszków do prania i zamaczania, proszkowe i płynne oraz żelowe środki do prania, saszetki zapachowe, środki czyszczące, **05** dezodoranty inne niż do użytku osobistego, środki dezynfekcyjne do celów higienicznych, chemiczne środki dezynfekcyjne do WC, preparaty i środki do oczyszczania powietrza, preparaty i środki do odświeżania powietrza, preparaty przeciw pasożytom domowym, środki grzybobójcze, środki bakteriobójcze, **12** alarmy antywłamaniowe do pojazdów, antypoślizgowe środki do opon samochodowych, bagażniki do pojazdów, krzeselka bezpieczne dla dzieci do pojazdów, łańcuchy przeciwpoślizgowe, pokrowce na pojazdy, osłony przeciwsłoneczne do pojazdów, siedzenia do pojazdów, tapicerka samochodowa.

(111) **187422** (220) 2002 06 10 (210) 251372

(151) 2006 05 10 (441) 2002 12 16

(732) Dr Marcus Marek Figiel, Kalisz, PL.

(540)



(531) 19.3

(510), (511) **03** aromaty i olejki zapachowe, środki do czyszczenia i odświeżania, w tym kosmetyki samochodowe, dezodoranty, drewno zapachowe, ekstrakty kwiatowe, esencje i olejki eteryczne, kadzidła, ozdoby, elementy dekoracyjne oraz użytkowe dla celów kosmetycznych, saszetki zapachowe, **05** preparaty do oczyszczania i odświeżania powietrza, preparaty antynikotynowe i oddymiające, aromatyczne środki poprawiające samopoczucie, substancje odstraszające owady, **21** pojemniki i opakowania na środki zapachowe, odświeżające, oczyszczające powietrze i kosmetyki, pojemniki i gniazda zapachowe przeznaczone do emisji środków lotnych, dezodoranty i rozpylacze środków aromatycznych i odświeżających, dozowniki zapachowe.

(111) **187423** (220) 2002 06 10 (210) 251373

(151) 2006 05 10 (441) 2002 12 16

(732) Dr Marcus Marek Figiel, Kalisz, PL.

(540)



(531) 19.3, 19.7

(510), (511) **03** aromaty i olejki zapachowe, środki do czyszczenia i odświeżania, w tym kosmetyki samochodowe, dezodoranty, drewno zapachowe, ekstrakty kwiatowe, esencje i olejki eteryczne, kadzidła, ozdoby, elementy dekoracyjne oraz użytkowe dla celów kosmetycznych, saszetki zapachowe, **05** preparaty do oczyszczania i odświeżania powietrza, preparaty antynikotynowe i oddymiające, aromatyczne środki poprawiające samopoczucie, substancje odstraszające owady, **21** pojemniki i opakowania na środki zapachowe, odświeżające, oczyszczające powietrze i kosmetyki, pojemniki i gniazda zapachowe przeznaczone do emisji środków lotnych, dezodoranty i rozpylacze środków aromatycznych i odświeżających, dozowniki zapachowe.

(111) **187424** (220) 2002 08 28 (210) 254485

(151) 2006 05 30 (441) 2003 03 10

(732) „GRUPA TELE 1” Sp. z o.o., Gdynia, PL.

(540)



Kolor znaku: pomarańczowy, szary

(531) 2.9, 26.3, 27.5, 29.1

(510), (511) **09** aparatura rozdzielcza i sterownicza energii elektrycznej, urządzenia nadawcze telewizyjne i radiowe, aparaty dla telefonii i telegrafii przewodowej, artykuły radiowo-telewizyjne sprzęt telekomunikacyjny, **16** maszyny i urządzenia biurowe, **37** instalowanie, naprawy, konserwacja i przewijanie silników elektrycznych, prądnic i transformatorów, instalowanie, naprawy i konserwacja elektrycznej aparatury rozdzielczej i sterowniczej, instalowanie, naprawy i konserwacja profesjonalnego sprzętu radiowo-telewizyjnego oraz sprzętu do operowania dźwiękiem i obrazem, wykonywanie robót ogólnobudowlanych związanych ze wznoszeniem budynków, naprawa artykułów użytku osobistego i domowego, konserwacja i naprawa maszyn biurowych, księgujących i liczących, **38** transmisja danych i teleinformatyka, telekomunikacja i radiokomunikacja, **42** doradztwo w zakresie sprzętu komputerowego, usługi przetwarzania danych, usługi informatyczne, poprzez administrowanie sieciami komputerowymi, projektowanie systemów komputerowych, administrowanie systemami informatycznymi, zarządzanie programami komputerowymi.

(111) **187425** (220) 2002 09 12 (210) 254975

(151) 2005 11 14 (441) 2003 03 24

(732) Radomskie Przedsiębiorstwo Wielobranżowe SANNY

Ryszard Augustyn, Radom, PL.

(540)



Kolor znaku: niebieski, żółty

(531) 27.5, 29.1

(510), (511) **06** metalowe rury i kształtki, **11** kotły, podgrzewacze, pompy zawarte w klasie 11, grzejniki, armatura regulacyjna do instalacji centralnego ogrzewania.

(111) **187426** (220) 2002 09 26 (210) 255540

(151) 2005 12 19 (441) 2003 04 07

(732) Centrum Medyczne MULTI-MEDICA Sławomir Gurgon, Zielonka, PL.

(540)



Kolor znaku: żółty, zielony

(531) 2.1, 2.9, 27.5, 29.1

(510), (511) **44** usługi medyczne.

(111) **187427** (220) 2003 01 23 (210) 260089

(151) 2006 04 18 (441) 2003 07 28

(732) „DELTA-GRAPHIX” Marian Dreszer, Tarnów, PL.

(540) Delta-Graphix

(510), (511) **16** kartki okolicznościowe z życzeniami, karty pocztowe, papier do pakowania, kalendarze, wyroby z kartonu, torby do pakowania z papieru, papier listowy, materiały do intrologistorstwa, **40** drukowanie offsetowe, fotochemigrafia, wywoływanie filmów, grawerowanie.

(111) **187428** (220) 2003 03 11 (210) 262101

(151) 2006 05 17 (441) 2003 09 22

(732) YORK CENTRUM Anna Zwolińska, Warszawa, PL.

(540)



(531) 3.1.8, 3.1.24, 27.5.5
 (510), (511) **18** ubrania dla zwierząt, **20** posłania dla zwierząt, **35** selekcjonowanie z myślą o osobach trzecich artykułów dla zwierząt, **41** publikowanie książek, **44** zabiegi pielęgnacyjne przy zwierzętach.

(111) **187429** (220) 2003 03 14 (210) 262210
 (151) 2006 06 29 (441) 2003 09 22
 (732) „MAX” Marek Wieteska, Pabianice, PL.
 (540)



Kolor znaku: pomarańczowy, granatowy, biały
 (531) 26.4.22, 27.5.5, 29.1.1
 (510), (511) **43** usługi gastronomiczne.

(111) **187430** (220) 2003 03 28 (210) 262833
 (151) 2006 04 06 (441) 2003 10 06
 (732) PROWANA Spółka z o.o., Nowy Janków, PL.
 (540)



Kolor znaku: czerwony, pomarańczowy, niebieski, szary, różowy, żółty
 (531) 2.5.1, 9.7.1, 26.13.25, 29.1.1, 29.1.2, 29.1.4, 29.1.8
 (510), (511) **29** mięso, wyroby z mięsa, wędliny, konserwy.

(111) **187431** (220) 2003 04 10 (210) 263403
 (151) 2006 02 27 (441) 2003 10 20
 (732) EVALON, Ewa Kluszczyńska, Łódź, PL.
 (540)



(531) 5.5.19, 27.5.1
 (510), (511) **25** odzież, bielizna.

(111) **187432** (220) 2003 06 09 (210) 265919
 (151) 2006 06 13 (441) 2003 12 15
 (732) „BRITISH CLASS” S.C. Anna Sobota, Robert Pieczkowski, Maciej Jamiołkowski, Olsztyn, PL.
 (540)



Kolor znaku: biały, niebieski, czerwony
 (531) 27.5.1, 29.1.1, 29.1.4
 (510), (511) **41** nauczanie, kursy.

(111) **187433** (220) 2003 08 04 (210) 268153
 (151) 2006 06 27 (441) 2004 02 09
 (732) Hurtownia Odzieży „Roma” Paweł Śmietana, Kraków, PL.

(540) ISSIMO

(510), (511) **25** spodnie, spodnie, bluzki, zakłady, sukienki, odzież z dzianiny, płaszcze, kurtki, swetry, szale, chusty, czapki, berety, obuwie.

(111) **187434** (220) 2003 08 06 (210) 268265
 (151) 2006 06 26 (441) 2004 02 09
 (732) „BLUE MEDIA” Spółka z ograniczoną odpowiedzialnością, Sopot, PL.

(540) BLUE - MEDIA

(510), (511) **09** komputery, pamięci komputerowe, procesory, programy komputerowe, programy komputerowe systemu operacyjnego, telefony komórkowe, maszyny liczące, księgujące, sumujące, fotokopiarki, **35** zarządzanie zbiorami informatycznymi, systematyzacja danych komputerowych baz danych, komputerowe zarządzanie plikami, wyszukiwanie informacji w plikach komputerowych dla osób trzecich, **36** działalność finansowa, usługi finansowe, operacje bankowe, usługi powiernicze, doradztwo w sprawach finansowych, **38** przesyłanie informacji, komputerowe przesyłanie informacji tekstowej i obrazowej, łączność poprzez terminale komputerowe, połączenia ze światową siecią komputerową za pośrednictwem telekomunikacji, telefonia komórkowa, **42** doradztwo w sprawach sprzętu komputerowego, aktualizacja oprogramowania komputerowego, powielanie oprogramowania komputerowego, projektowanie oprogramowania komputerowego, projektowanie systemów komputerowych, konserwacja oprogramowania komputerowego, programowanie komputerów, instalacje oprogramowania komputerowego, analizy systemów komputerowych.

(111) **187435** (220) 2003 08 06 (210) 268266
 (151) 2006 06 26 (441) 2004 02 09
 (732) „BLUE MEDIA” Spółka z ograniczoną odpowiedzialnością, Sopot, PL.
 (540)



Kolor znaku: niebieski, biały

(531) 1.13.1, 2.9.4, 3.11.7, 27.5.1, 29.1.4

(510), (511) **09** komputery, pamięci komputerowe, procesory, programy komputerowe, programy komputerowe systemu operacyjnego, telefony komórkowe, maszyny liczące, księgujące, sumujące, fotokopiarki, **35** zarządzanie zbiorami informatycznymi, systematyzacja danych komputerowych baz danych, komputerowe zarządzanie plikami, wyszukiwanie informacji w plikach komputerowych dla osób trzecich, **36** działalność finansowa, usługi finansowe, operacje bankowe, usługi powiernicze, doradztwo w sprawach finansowych, **38** przesyłanie informacji, komputerowe przesyłanie informacji tekstowej i obrazowej, łączność poprzez terminale komputerowe, połączenia ze światową siecią komputerową za pośrednictwem telekomunikacji, telefonia komórkowa, **42** doradztwo w sprawach sprzętu komputerowego, aktualizacja oprogramowania komputerowego, powielanie oprogramowania komputerowego, projektowanie oprogramowania komputerowego, projektowanie systemów komputerowych, konserwacja oprogramowania komputerowego, programowanie komputerów, instalacje oprogramowania komputerowego, analizy systemów komputerowych.

(111) **187436** (220) 2003 09 15 (210) 269037
 (151) 2006 06 26 (441) 2004 03 22
 (732) EKOR S.C. Andrzej Gurdak, Monika Jagielska, Daniela Sikora, Leopold Sikora, Gliwice, PL.
 (540) EKOR s.c.
 (510), (511) **02** pigmenty i środki antykorozyjne.

(111) **187437** (220) 2003 08 25 (210) 269038
 (151) 2006 06 26 (441) 2004 03 08
 (732) EKOR S.C. Andrzej Gurdak, Monika Jagielska, Daniela Sikora, Leopold Sikora, Gliwice, PL.
 (540) Pigment antykorozyjny NAN-1
 (510), (511) **02** pigment antykorozyjny do farb podkładowych.

(111) **187438** (220) 2003 08 25 (210) 269039
 (151) 2006 06 26 (441) 2004 03 08
 (732) EKOR S.C. Andrzej Gurdak, Monika Jagielska, Daniela Sikora, Leopold Sikora, Gliwice, PL.
 (540) Pigment antykorozyjny NAN-2
 (510), (511) **02** pigment antykorozyjny do farb podkładowych.

(111) **187439** (220) 2004 02 12 (210) 276269
 (151) 2006 11 02 (441) 2004 05 17
 (732) Multimedia Polska Spółka Akcyjna, Gdynia, PL.
 (540) MULTIMEDIATEL
 (510), (511) **09** automatyczne sekretarki, przewody telefoniczne, przewody telegraficzne, urządzenia do komunikacji wewnętrznej, mikrofony, nadajniki telekomunikacyjne, zespoły nadawcze telekomunikacyjne, telefony przenośne, aparatura radiotelefoniczna, repondery telefoniczne, maszty antenowe do telefonii bezprzewodowej, aparaty telefoniczne, słuchawki telefoniczne, urządzenia nadawcze telefoniczne, **37** usługi w zakresie instalowania i naprawy urządzeń telewizyjnych i radiowych oraz instalowania i naprawy telefonów, **38** usługi w zakresie agencji informacyjnych, transmisji i emisji programów radiowych i telewizyjnych, telewizji kablowej, internetu, obsługi programów radiowych i telewizyjnych, informacji o telekomunikacji, łączności przez sieć światłowodów, łączności przez terminale komputerowe, łączności telefonicznej, poczty elektronicznej, połączeń dla telekomunikacji, połączeń internetowych za pośrednictwem telekomunikacji, telefonii komórkowej, usług telefonicznych, wypożyczania urządzeń telekomunikacyjnych.

(111) **187440** (220) 2004 02 12 (210) 276278
 (151) 2006 11 02 (441) 2004 05 17
 (732) Multimedia Polska Spółka Akcyjna, Gdynia, PL.
 (540)

multiMediaTel

Kolor znaku: szary, pomarańczowy

(531) 27.5.1, 29.1.12
 (510), (511) **09** automatyczne sekretarki, przewody telefoniczne, przewody telegraficzne, urządzenia do komunikacji wewnętrznej, mikrofony, nadajniki telekomunikacyjne, zespoły nadawcze telekomunikacyjne, telefony przenośne, aparatura radiotelefoniczna, repondery telefoniczne, maszty antenowe do telefonii bezprzewodowej, aparaty telefoniczne, słuchawki telefoniczne, urządzenia nadawcze telefoniczne, **37** usługi w zakresie instalowania i naprawy urządzeń telewizyjnych i radiowych oraz instalowania i naprawy telefonów, **38** usługi w zakresie agencji informacyjnych, transmisji i emisji programów radiowych i telewizyjnych, telewizji kablowej, internetu, obsługi programów radiowych i telewizyjnych, informacji o telekomunikacji, łączności przez sieć światłowodów, łączności przez terminale komputerowe, łączności telefonicznej, poczty elektronicznej, połączeń dla telekomunikacji, połączeń internetowych za pośrednictwem telekomunikacji, telefonii komórkowej, usług telefonicznych, wypożyczania urządzeń telekomunikacyjnych.

(111) **187441** (220) 2004 06 03 (210) 281584
 (151) 2007 03 06 (441) 2004 09 06
 (732) „AMAX” Spółka z o.o., Warszawa, PL.
 (540) MAX LEVEL
 (510), (511) **25** buty, ubrania, **28** zabawki.

(111) **187442** (220) 2004 06 04 (210) 281636
 (151) 2007 01 04 (441) 2004 09 06
 (732) HEXAL POLSKA Spółka z o.o., Warszawa, PL.
 (540) LAMOTRIHEXAL
 (510), (511) **05** produkty farmaceutyczne, weterynaryjne i sanitarne, substancje dietetyczne do celów leczniczych, żywność dla niemowląt, plastry, materiały opatrunkowe, materiały do plombowania zębów, woski dentystyczne, środki odkażające, środki do zwalczania robactwa, fungicydy, herbicydy.

(111) **187443** (220) 2004 06 04 (210) 281638
 (151) 2007 01 04 (441) 2004 09 06

(732) HEXAL POLSKA Spółka z o.o., Warszawa, PL.
 (540) FENTAHEXAL
 (510), (511) **05** produkty farmaceutyczne, weterynaryjne i sanitarne, substancje dietetyczne do celów leczniczych, żywność dla niemowląt, plastry, materiały opatrunkowe, materiały do plombowania zębów, woski dentystyczne, środki odkażające, środki do zwalczania robactwa, fungicydy, herbicydy.

(111) **187444** (220) 2004 06 14 (210) 281860
 (151) 2007 03 06 (441) 2004 09 20
 (732) Produkcyjno-Handlowe Przedsiębiorstwo Farmaceutyków CURTIS HEALTHCARE Spółka z o.o., Poznań, PL.
 (540)



Kolor znaku: biały, czerwony, niebieski
 (531) 7.11.10, 25.7.20, 26.1.1, 26.11.13, 27.5.1, 27.7.1, 29.1.13
 (510), (511) **05** preparaty farmaceutyczne.

(111) **187445** (220) 2004 06 14 (210) 281888
 (151) 2007 01 02 (441) 2004 09 20
 (732) „WORK SERVICE” Spółka Akcyjna, Wrocław, PL.
 (540)

Cleanup

Kolor znaku: granatowy, biały

(531) 26.1.1, 26.13.25, 26.15.1, 27.5.1, 29.1.4, 29.1.6
 (510), (511) **37** usługi porządkowe - czystościowe, usługi w zakresie sprzątnięcia, czyszczenie budynków na zewnątrz, czyszczenie budynków od wewnątrz, czyszczenie i mycie okien, czyszczenie i mycie pojazdów, czyszczenie dróg, dezynfekcja, deratyzacja .

(111) **187446** (220) 2004 06 14 (210) 281889
 (151) 2007 01 02 (441) 2004 09 20
 (732) „WORK SERVICE” Spółka Akcyjna, Wrocław, PL.
 (540)

Cleanup
workservice group

Kolor znaku: biały, granatowy, seledynowy

(531) 26.1.1, 26.13.25, 26.15.1, 27.5.1, 29.1.13
 (510), (511) **37** usługi porządkowe - czystościowe, usługi w zakresie sprzątnięcia, czyszczenie budynków na zewnątrz, czyszczenie budynków od wewnątrz, czyszczenie i mycie okien, czyszczenie i mycie pojazdów, czyszczenie dróg, dezynfekcja, deratyzacja .

(111) **187447** (220) 2004 06 14 (210) 281890
 (151) 2007 01 02 (441) 2004 09 20
 (732) „WORK SERVICE” Spółka Akcyjna, Wrocław, PL.
 (540)

merchandising promocje
m&p
workservice group

Kolor znaku: czerwony, granatowy, żółty
 (531) 24.17.25, 26.1.12, 26.15.1, 27.5.1, 29.1.14

(510), (511) **35** usługi w zakresie eksponowania towarów dla osób trzecich, dekorowanie wystaw sklepowych, profesjonalne doradztwo w zakresie organizowania i prowadzenia działalności gospodarczej, organizowanie wystaw i pokazów w celach handlowych, reklamowych i promocyjnych, reklama i rozpowszechnianie materiałów reklamowych, promocja sprzedaży dla osób trzecich.

(111) **187448** (220) 2004 06 14 (210) 281891
 (151) 2007 01 11 (441) 2004 09 20
 (732) „WORK SERVICE” Spółka Akcyjna, Wrocław, PL.
 (540)



Kolor znaku: zielony, granatowy, biały

(531) 26.1.12, 27.5.1, 29.1.13

(510), (511) **35** outsourcing kadrowo-płacowy, pomoc w prowadzeniu działalności gospodarczej poprzez jej projektowanie kadrowo-płacowe, dobór i rekrutacja personelu, dobór personelu za pomocą metod psychotechnicznych, doradztwo w sprawach zarządzania personalnego, pomoc w prowadzeniu rachunkowości, przygotowanie listy płac.

(111) **187449** (220) 2004 06 14 (210) 281892
 (151) 2007 02 07 (441) 2004 09 20
 (732) „WORK SERVICE” Spółka Akcyjna, Wrocław, PL.
 (540)



Kolor znaku: granatowy

(531) 2.7.23, 26.1.2, 27.5.1, 29.1.4

(510), (511) **35** dobór personelu za pomocą metod psychotechnicznych, doradztwo w sprawach zarządzania personalnego, rekrutacja personelu, usługi w zakresie biura pośrednictwa pracy, przygotowanie listy płac, usługi sekretarskie, profesjonalne doradztwo specjalistyczne w sprawach działalności gospodarczej, doradztwo w zakresie organizowania, prowadzenia i zarządzania działalnością gospodarczą, badania i poszukiwania w dziedzinie działalności gospodarczej, prenumerata czasopism dla osób trzecich, pozyskiwanie danych do komputerowych baz danych, telefoniczne udzielanie informacji dla nieobecnych abonentów usługi w zakresie agencji pracy, w tym pracy tymczasowej, rekrutacja pracowników, pozyskiwanie personelu, działalność związana z pośrednictwem pracy.

(111) **187450** (220) 2004 06 28 (210) 282478
 (151) 2007 02 16 (441) 2004 10 04
 (732) TELEVOX S.C. Piotr Dziembaj, Dorota Dziembaj, Jarosław Czuła, Kraków, PL.
 (540) TeleToken

(510), (511) **09** terminale komputerowe, teleklucze dla sprzętowej ochrony oprogramowania, elektroniczne klucze zabezpieczające, elektroniczne klucze prywatne, publiczne i symetryczne, urządzenia i oprogramowanie dla ochrony danych komputerowych, dla ochrony oprogramowania komputerowego przed nielegalnym kopiowaniem i używaniem, dla ochrony informacji i dostępu do informacji, urządzenia identyfikacyjne, urządzenia i oprogramowanie dla podpisu elektronicznego oraz dla autoryzacji transakcji elektronicznych, urządzenia i oprogramowanie dla szyfrowania i kodowania informacji, rozdzielacze do drukarek komputerowych, sterowniki mikroprocesorowe, układy i urządzenia elektroniczne, urządzenia dla rejestracji i taryfikacji połączeń telefonicznych, aparatura do przetwarzania informacji, mikroprocesory, nośniki informacji, obwody scalone,

pamięci komputerowe, programy komputerowe, programy komputerowe systemu operacyjnego, software, oprogramowanie, konwertery transmisji danych, dekodery kodów kreskowych, rejestratory czasu pracy, czytniki kart magnetycznych i chip card, bezprzewodowe transpondery, systemy alarmowe, urządzenia dla kontroli dostępu do pomieszczeń, alarmy, elektroniczne centrale telefoniczne, zasilacze awaryjne UPS, karty rozszerzające do komputerów, **12** alarmy antywłamaniowe do pojazdów, zasilacze-konwertery 12V/220V do pojazdów, układy i urządzenia elektroniczne do pojazdów, elektroniczne zamki i zabezpieczenia do pojazdów, elektroniczne identyfikatory do pojazdów, elektroniczne klucze do pojazdów, elektroniczne klucze zabezpieczające do pojazdów, **42** usługi informatyczne zawarte w klasie 42, w tym: programowanie komputerów, usługi związane z ochroną oprogramowania komputerowego przed nielegalnym kopiowaniem i używaniem, usługi związane z ochroną danych komputerowych, usługi związane z ochroną informacji oraz dostępu do informacji, usługi związane z szyfrowaniem, kodowaniem informacji, instalacja systemów komputerowych, instalacja sieci komputerowych, projektowanie urządzeń elektronicznych, projektowanie sterowników mikroprocesorowych.

(111) **187451** (220) 2004 06 28 (210) 282479
 (151) 2007 02 16 (441) 2004 10 04
 (732) TELEVOX S.C. Piotr Dziembaj, Dorota Dziembaj, Jarosław Czuła, Kraków, PL.

(540) TeleKlucz

(510), (511) **09** terminale komputerowe, teleklucze dla sprzętowej ochrony oprogramowania, elektroniczne klucze zabezpieczające, elektroniczne klucze prywatne, publiczne i symetryczne, urządzenia i oprogramowanie dla ochrony danych komputerowych, dla ochrony oprogramowania komputerowego przed nielegalnym kopiowaniem i używaniem, dla ochrony informacji i dostępu do informacji, urządzenia identyfikacyjne, urządzenia i oprogramowanie dla podpisu elektronicznego oraz dla autoryzacji transakcji elektronicznych, urządzenia i oprogramowanie dla szyfrowania i kodowania informacji, rozdzielacze do drukarek komputerowych, sterowniki mikroprocesorowe, układy i urządzenia elektroniczne, urządzenia dla rejestracji i taryfikacji połączeń telefonicznych, aparatura do przetwarzania informacji, mikroprocesory, nośniki informacji, obwody scalone, pamięci komputerowe, programy komputerowe, programy komputerowe systemu operacyjnego, software, oprogramowanie, konwertery transmisji danych, dekodery kodów kreskowych, rejestratory czasu pracy, czytniki kart magnetycznych i chip card, bezprzewodowe transpondery, systemy alarmowe, urządzenia dla kontroli dostępu do pomieszczeń, alarmy, elektroniczne centrale telefoniczne, zasilacze awaryjne UPS, karty rozszerzające do komputerów, **12** alarmy antywłamaniowe do pojazdów, zasilacze-konwertery 12V/220V do pojazdów, układy i urządzenia elektroniczne do pojazdów, elektroniczne zamki i zabezpieczenia do pojazdów, elektroniczne identyfikatory do pojazdów, elektroniczne klucze do pojazdów, elektroniczne klucze zabezpieczające do pojazdów, **42** usługi informatyczne zawarte w klasie 42, w tym: programowanie komputerów, usługi związane z ochroną oprogramowania komputerowego przed nielegalnym kopiowaniem i używaniem, usługi związane z ochroną danych komputerowych, usługi związane z ochroną informacji oraz dostępu do informacji, usługi związane z szyfrowaniem, kodowaniem informacji, instalacja systemów komputerowych, instalacja sieci komputerowych, projektowanie urządzeń elektronicznych, projektowanie sterowników mikroprocesorowych.

(111) **187452** (220) 2004 06 28 (210) 282480
 (151) 2007 02 16 (441) 2004 10 04
 (732) TELEVOX S.C. Piotr Dziembaj, Dorota Dziembaj, Jarosław Czuła, Kraków, PL.

(540) TeleKey

(510), (511) **09** terminale komputerowe, teleklucze dla sprzętowej ochrony oprogramowania, elektroniczne klucze zabezpieczające, elektroniczne klucze prywatne, publiczne i symetryczne, urządzenia i oprogramowanie dla ochrony danych komputerowych, dla ochrony oprogramowania komputerowego przed nielegalnym kopiowaniem i używaniem, dla ochrony informacji i dostępu do informacji, urządzenia identyfikacyjne, urządzenia i oprogramowanie dla podpisu elektronicznego oraz dla autoryzacji transakcji elektronicznych,

urządzenia i oprogramowanie dla szyfrowania i kodowania informacji, rozdzielacze do drukarek komputerowych, sterowniki mikroprocesorowe, układy i urządzenia elektroniczne, urządzenia dla rejestracji i taryfikacji połączeń telefonicznych, aparatura do przetwarzania informacji, mikroprocesory, nośniki informacji, obwody scalone, pamięci komputerowe, programy komputerowe, programy komputerowe systemu operacyjnego, software, oprogramowanie, konwertery transmisji danych, dekodery kodów kreskowych, rejestratory czasu pracy, czytniki kart magnetycznych i chip card, bezprzewodowe transpondery, systemy alarmowe, urządzenia dla kontroli dostępu do pomieszczeń, alarmy, elektroniczne centrale telefoniczne, zasilacze awaryjne UPS, karty rozszerzające do komputerów, **12** alarmy antywłamaniowe do pojazdów, zasilacze-konwertery 12V/220V do pojazdów, układy i urządzenia elektroniczne do pojazdów, elektroniczne zamki i zabezpieczenia do pojazdów, elektroniczne identyfikatory do pojazdów, elektroniczne klucze do pojazdów, elektroniczne klucze zabezpieczające do pojazdów, **42** usługi informatyczne zawarte w klasie 42, w tym: programowanie komputerów, usługi związane z ochroną oprogramowania komputerowego przed nielegalnym kopiowaniem i używaniem, usługi związane z ochroną danych komputerowych, usługi związane z ochroną informacji oraz dostępem do informacji, usługi związane z szyfrowaniem, kodowaniem informacji, instalacja systemów komputerowych, instalacja sieci komputerowych, projektowanie urządzeń elektronicznych, projektowanie sterowników mikroprocesorowych.

(111) **187453** (220) 2004 06 29 (210) 282537
 (151) 2007 01 23 (441) 2004 10 04
 (732) EMAX S.A., Poznań, PL.
 (540)



Kolor znaku: biały, żółty, ciemnoniebieski
 (531) 26.4.1, 27.5.1, 29.1.2, 29.1.4, 29.1.6
 (510), (511) **09** oprogramowanie komputerowe, zestawy programów komputerowych, **16** publikacje, wydawnictwa, prospekty, foldery, **42** programowanie komputerów, aktualizacja oprogramowania komputerowego, projektowanie i wdrażanie programów i systemów komputerowych, projektowanie i wdrażanie systemów informatycznych i elektronicznych, instalowanie i konserwacja oprogramowania komputerowego, odpłatne udostępnianie komputerowych baz danych.

(111) **187454** (220) 2004 07 05 (210) 282758
 (151) 2006 12 28 (441) 2004 10 18
 (732) Fabryka Wódek „POLMOS ŁAŃCUT” S.A., Łańcut, PL.
 (540)



Kolor znaku: biały, złoty, czerwony, czarny, brązowy, beżowy, zielony, szary, żółty, niebieski
 (531) 6.7.4, 9.1.10, 24.1.5, 25.1.1, 27.5.1, 29.1.15
 (510), (511) **33** wódki.

(111) **187455** (220) 2004 07 09 (210) 283049
 (151) 2007 01 04 (441) 2004 10 18
 (732) KANTOR POLSKI Spółka Akcyjna, Warszawa, PL.
 (540)



Kolor znaku: biały, czerwony, ciemnoszary
 (531) 26.4.4, 27.5.1, 29.1.13
 (510), (511) **35** analizy, ekspertyzy, badania, doradztwo i pomoc w zakresie organizowania, prowadzenia i zarządzania działalnością gospodarczą, badania rynku, badania opinii publicznej, usługi rachunkowo-księgowe, pozyskiwanie i systematyzacja danych do baz komputerowych, wyszukiwanie informacji w bazach danych, tworzenie i zarządzanie bazami danych oraz zbiorami informatycznymi, **36** doradztwo, analizy, informacje oraz pośrednictwo finansowe i ubezpieczeniowe, leasing finansowy, usługi kredytowe, pożyczkowe, emisja i obsługa kart kredytowych, usługi transferu środków finansowych, operacje walutowe, wymiana walut, inwestycje i lokaty kapitałowe, usługi ubezpieczeniowe i emerytalno-rentowe, usługi windykacji długów i ściągania wierzytelności, pośrednictwo w obrocie, wycena, wynajem, zarządzanie, dzierżawa i administrowanie w zakresie nieruchomości i innego majątku o ile zawarte w tej klasie, **42** komputerowe przetwarzanie danych, analizy, projektowanie, instalacja, aktualizacja, konserwacja i wypożyczanie systemów komputerowych oraz oprogramowania komputerów, tworzenie, utrzymywanie i administrowanie stronami internetowymi oraz sieciowymi.

(111) **187456** (220) 2004 07 12 (210) 283133
 (151) 2006 12 28 (441) 2004 10 18
 (732) „E 24” Spółka z o.o., Poznań, PL.
 (540) e 24 internet club

(510), (511) **35** reklama za pośrednictwem sieci komputerowej, usługi reklamowe, rozpowszechnianie materiałów reklamowych: ulotek, prospektów, druków, próbek, komputerowe zarządzanie plikami, wynajmowanie miejsc na umieszczanie ogłoszeń lub reklam, powielanie dokumentów, umieszczanie reklam na wygaszaczach i tapetach ekranów komputerowych, skanowanie dokumentów, **38** usługi telefoniczne, łączność telefoniczna, łączność poprzez terminale komputerowe, połączenia telefoniczne, zlecenia przywoławcze (radio, telefon, lub inne środki łączności telefonicznej), przesyłanie informacji tekstowej i obrazowej przy pomocy komputera, łączność poprzez terminale komputerowe, połączenie ze światową siecią komputerową za pośrednictwem telekomunikacji, przydzielanie dostępu do światowej sieci komputerowej, poczta elektroniczna, **41** usługi klubowe, rozrywka, nauczanie i szkolenia, obsługa gier w systemie on-line, organizowanie czatów internetowych, publikowanie tekstów innych niż reklamowe, nagrywanie na nośnikach CD, DVD i na dyskietkach, **42** administrowanie stronami komputerowymi, sieciowymi, analizy systemów komputerowych, doradztwo w sprawach sprzętu komputerowego, projektowanie i instalacje oprogramowania komputerowego, aktualizacja oprogramowania komputerowego, odzyskiwanie danych komputerowych, programowanie komputerowe, projektowanie systemów komputerowych, konwersja danych lub dokumentów na formę elektroniczną wywoływanie zdjęć cyfrowych, konwersja danych przez programy komputerowe, usługi badawcze i wdrożeniowe w zakresie internetu i multimediiów, usługi kawiarni internetowych, **43** prowadzenie kawiarni, kafeterii.

(111) **187457** (220) 2004 07 15 (210) 283296
 (151) 2006 12 28 (441) 2004 10 18
 (732) Apteka „Słoneczna” Agnieszka Stelmach, Kielce, PL.
 (540) interapteka
 (510), (511) **05** leki dla ludzi, preparaty farmaceutyczne, zioła lecznicze.

(111) **187458** (220) 2004 07 15 (210) 283297
 (151) 2006 12 28 (441) 2004 10 18
 (732) Apteka „Słoneczna” Agnieszka Stelmach, Kielce, PL.
 (540) teleapteka
 (510), (511) **05** leki dla ludzi, preparaty farmaceutyczne, zioła lecznicze.

(111) **187459** (220) 2004 07 21 (210) 283507
 (151) 2007 01 09 (441) 2004 11 02
 (732) AMITY Sp. z o.o., Raszyn, PL.
 (540) SCAPA

(510), (511) **25** damska, męska i dziecięca gotowa bielizna i odzież, w tym odzież skórzana, z imitacji skóry, konfekcja, ubrania wierzchnie, futra, pelisy, płaszcze, peleryny, kurtki, kostiumy, sukienki, garnitury, mundury, kombinezony, kamizelki, koszule męskie, części garderoby, spodnie, marynarki, bluzy, bluzki koszulowe, pikowane, odzież z dzianiny, z dżerseju, z trykotu, piżamy, szlafroki, kostiumy jedno i dwuczęściowe, kąpielówki i inna odzież plażowa, krawaty, paski, nakrycia głowy, płaszcze kąpielowe, swetry, żakiety, koszule męskie, spodnie, szorty, spódnice, getry, rajtuzy, odzież sportowa, i z materiałów wodoodpornych, dresy, T-shirty, body, spodenki, obuwie, **35** usługi polegające na zgrupowaniu na rzecz osób trzecich różnych towarów, pozwalające nabywcy wygodnie je oglądać i kupować w hurtowni i/lub w dużym sklepie odzieżowym: z bielizną i odzieżą damską, męską i dziecięcą, prowadzenie przedstawicielstw handlowych i usługowych podmiotów zagranicznych w kraju, agencje importowe-eksportowe.

(111) **187460** (220) 2004 07 22 (210) 283574
 (151) 2007 03 14 (441) 2004 11 02
 (732) „SOBIK” - Zakład Produkcyjny Sp. z o.o., Bielsko-Biała, PL.
 (540)



Kolor znaku: niebieski, biały, kremowy, popielaty
 (531) 3.4.1, 5.13.25, 25.1.15, 27.5.1, 29.1.12
 (510), (511) **29** masło, produkty nabiałowe.

(111) **187461** (220) 2004 07 28 (210) 283804
 (151) 2007 02 26 (441) 2004 11 02
 (732) Zakłady Mebli Giętych „FAMEG” S.A. w upadłości, Radomsko, PL.
 (540) fameg

(510), (511) **20** meble i ich części, lustra, lustra meblowe, ramki obrazowe, wyroby (nie ujęte w innych klasach) z drewna, korka, trzciny, wikliny, rogu, muszli, bursztynu, macicy perłowej, imitacji tych surowców lub z tworzywa sztucznego, **35** gromadzenie, dla pożytku innych, towarów wymienionych w klasie 20 (wyłączając transport) umożliwiając klientom dogodnie oglądanie i nabywanie ich, **37** usługi stolarskie, tapicerskie i renowacja mebli.

(111) **187462** (220) 2004 08 02 (210) 283932
 (151) 2007 03 20 (441) 2004 11 15
 (732) Przedsiębiorstwo SWORD Piły Taśmowe Roman Wójcik, Gdańsk, PL.
 (540)



Kolor znaku: niebieski
 (531) 14.7.6, 14.7.15, 27.5.1, 29.1.4
 (510), (511) **07** przecinarki mechaniczne, piły jako części maszyn oraz części zamienne do pił mechanicznych, piły maszynowe, ostrza jako części maszyn, narzędzia jako części maszyn, **08** narzędzia tnące, narzędzia do obróbki drewna, ostrza manualne, brzeszczoty, również jako części narzędzi, piły ręczne, przecinarki.

(111) **187463** (220) 2004 08 25 (210) 284694
 (151) 2007 03 20 (441) 2004 11 29
 (732) „UNIMEX” OFICYNA WYDAWNICZA Renata Zubrzycka, Wrocław, PL.
 (540)



Kolor znaku: żółty, czerwony, biały, czarny
 (531) 20.7.1, 26.4.2, 26.4.9, 27.5.1, 29.1.13
 (510), (511) **16** książki, poradniki.

(111) **187464** (220) 2004 08 27 (210) 284781
 (151) 2007 02 01 (441) 2004 11 29
 (732) Telewizja Polska S.A., Warszawa, PL.
 (540) telewizyjna 1

(510), (511) **09** magnetyczne nośniki danych, płyty, dyski z nagraniami, automaty sprzedające przezwrzucenie monety, sprzęt przetwarzający dane i komputery, programy komputerowe, telewizyjne, audycje, filmy i reportaże utrwalane w formie multimedialnej, gry telewizyjne i komputerowe, **16** wydawnictwa, czasopisma, książki, albumy, broszury, periodyki i publikacje nieperiodyczne, fotografie, materiały piśmienne, kleje do materiałów piśmiennych lub do celów domowych, materiały szkoleniowe i instruktażowe, **28** gry i zabawki, artykuły sportowe i gimnastyczne nie ujęte w innych klasach, ozdoby choinkowe, karty do gry, **35** usługi reklamowe i produkcja reklam telewizyjnych, radiowych, kinowych i poprzez sieć komputerową i internet, usługi w zakresie marketingu i public relations, usługi w zakresie transkrypcji i systematyzowania wiadomości tekstowych i cyfrowych, organizacja wystaw handlowych i reklamowych, usługi małej poligrafii, dystrybucja materiałów reklamowych, **38** przekazywanie fonii i/lub wizji także w systemie cyfrowym poprzez sieci: telewizyjną, satelitarną i internet, rozpowszechnianie programów, reportaży i konkursów telewizyjnych lub radiowych, teleturniej, zbieranie i przekazywanie wiadomości poprzez sieci komunikacyjne, w tym sieć telewizyjną, satelitarną i internet, usługi w zakresie organizowania systemów transmisyjnych, **41** organizowanie, montaż i produkcja programów i imprez artystycznych, estradowych, sportowych, rekreacyjnych, usługi w zakresie organizowania nauki i szkoleń w dziedzinie multimedialnej, organizowanie konkursów edukacyjnych i/lub rozrywkowych, organizowanie imprez o charakterze edukacyjnym i kulturalnym, usługi wynajmu dekoracji, kostiumów i rekwizytów i studiów nagrań, oraz sprzętu radiowego, telewizyjnego, kinematograficznego i nagrań, produkcja filmów, realizacja spektakli, **42** opracowywanie i wdrażanie programów komputerowych, wykonywanie opinii i badań w dziedzinie multimedialnej, prognozy pogody, usługi w zakresie administrowania prawami własności intelektualnej, udzielania licencji z praw własności intelektualnej, pośrednictwa w obrocie prawami własności intelektualnej.

(111) **187465** (220) 2004 09 01 (210) 284906
 (151) 2007 01 23 (441) 2004 12 13
 (732) EMAX S.A., Poznań, PL.
 (540)



Kolor znaku: srebrny, grafitowy
 (531) 26.15.13, 27.5.1, 29.1.6

(510), (511) **09** urządzenia do ładowania akumulatory elektryczne, namierniki akustyczne, alarmy, anteny, urządzenia antywłamaniowe, baterie słoneczne, procesory, czytniki, urządzenia do dozowania, przyrządy do namierzania dźwięku, elektroniczne etykiety na towarach, instalacje elektryczne, aparatura do przetwarzania informacji, komputerowe programy, komputerowe urządzenia peryferyjne, urządzenia do komunikacji wewnętrznej, aparatura elektryczna kontrolno-sterująca, mikroprocesory, przyrządy do obserwacji, obwody drukowane, odbiorniki radiowe, przyrządy pomiarowe, elektryczne urządzenia pomiarowe, przekaźniki sygnałów elektronicznych, urządzenia do przetwarzania informacji, aparatura radiokomunikacji, aparatura radiotelegraficzna, wyposażenia dla ratownictwa, repondery telefoniczne, instalacje do sterowania zdalnego procesami przemysłowymi, sterowniki, telefony przenośne, wskaźniki temperatury, wideofony, wilgotnościomierze, wizjery do drzwi, wskaźniki poziomu wody, wskaźniki temperatury, wykrywacze, wyłączniki zdalnie sterowane, urządzenia do zdalnego sterowania, **38** emisja radiowa, emisja telewizyjna, łączność poprzez terminale komputerowe, przesyłanie informacji tekstowej i obrazowej przy pomocy komputera, łączność radiowa, łączność telefoniczna, połączenie ze światową siecią komputerową za pośrednictwem telekomunikacji, przekaz satelitarny, wypożyczanie urządzeń do przesyłania informacji, wypożyczanie modemów, **42** analizy systemów komputerowych, doradztwo w sprawach sprzętu komputerowego, instalacje oprogramowania komputerowego, aktualizacja oprogramowania komputerowego, odzyskiwanie danych komputerowych, powielanie oprogramowania komputerowego, programowanie komputerowe, projektowanie systemów komputerowych, wypożyczanie komputerów i oprogramowania komputerowego, konserwacja oprogramowania, konwersja danych przez programy komputerowe, opracowanie projektów technicznych i ich wdrażanie.

(111) **187466** (220) 2004 09 02 (210) 284962
 (151) 2007 02 26 (441) 2004 12 13
 (732) Przedsiębiorstwo Handlowo-Uslugowe „MAREX” Marek Nowak, Chorzów Stary, PL.
 (540)



Kolor znaku: biały, żółty, granatowy, czarny
 (531) 26.1.2, 26.3.4, 26.7.3, 27.5.1, 29.1.2, 29.1.4, 29.1.6, 29.1.8
 (510), (511) **35** pośrednictwo handlowe polegające na kojarzeniu kontrahentów w zakresie handlu złomem stalowym, złomem metali kolorowych, makulaturą, stłuczką szklaną, tworzywami sztucznymi i odpadami, **37** usługi związane z wyburzeniami i rozbiórką budynków, obiektów przemysłowych, linii technologicznych, **40** usługi związane z przerobem opakowań, zwłaszcza niebezpiecznych.

(111) **187467** (220) 2004 09 09 (210) 285188
 (151) 2007 01 25 (441) 2004 12 13
 (732) KONDOR Spółka z o.o., Łódź, PL.
 (540)

KONDOR

(531) 4.5.15, 27.5.1
 (510), (511) **25** obuwie.

(111) **187468** (220) 2004 09 10 (210) 285231
 (151) 2007 03 01 (441) 2004 12 13
 (732) „ARISTO - jeans” Robert Ciesielski, Łódź, PL.

(540)



Kolor znaku: czarny, szary, czerwony
 (531) 26.4.2, 27.5.1, 29.1.13
 (510), (511) **25** ubrania, buty, nakrycia głowy.

(111) **187469** (220) 2004 09 10 (210) 285263
 (151) 2007 01 16 (441) 2004 12 13
 (732) Fikoland Spółka z o.o., Białystok, PL.
 (540)



Kolor znaku: pomarańczowy, niebieski
 (531) 4.5.5, 27.5.1, 29.1.2, 29.1.4
 (510), (511) **35** usługi reklamowe, **41** organizowanie imprez dla dorosłych, młodzieży i dzieci, festyny, pikniki, imprezy integracyjne, imprezy sportowe, okolicznościowe, masowe, obozy sportowe, obozy wakacyjne, doradztwo w zakresie organizacji imprez okolicznościowych, sportowych, rekreacyjnych, **43** usługi gastronomiczne.

(111) **187470** (220) 2004 09 10 (210) 285276
 (151) 2007 03 06 (441) 2004 12 13
 (732) EFT Polska Spółka z o.o., Żabia Wola, PL.
 (540)



Kolor znaku: zielony, żółty
 (531) 26.5.1, 27.5.1, 29.1.12
 (510), (511) **39** transport kolejowy i drogowy, magazynowanie i przechowywanie towarów, wynajmowanie środków transportu drogowego i kolejowego, pakowanie towarów, przeładunek towarów, tankowanie pojazdów na stacjach paliw płynnych i gazowych.

(111) **187471** (220) 2004 09 13 (210) 285352
 (151) 2007 01 17 (441) 2004 12 27
 (732) „NAWIGATOR” Nieruchomości Marcin Sodo, Bogusław Sokół s.c., Kraków, PL.
 (540)

NAWIGATOR
 |SODO & SOKOL

Kolor znaku: czarny, niebieski
 (531) 27.5.1, 29.1.4, 29.1.6
 (510), (511) **35** zgrupowanie na rzecz osób trzech towarów, umożliwiające swobodne ich oglądanie w sklepie lub hurtowni z artykułami spożywczymi, przemysłowymi, reklama, reprezentowanie interesów handlowych podmiotów zagranicznych w kraju, **36** nieruchomości.

administrowanie, zarządzanie, pośredniczenie w sprzedaży i kupnie, wycena, doradztwo, pośrednictwo finansowe, **37** wznoszenie obiektów wszelkiego typu i ich całkowite wykańczanie, sprzątanie i czyszczenie obiektów, serwis maszyn i urządzeń, **43** restauracje, placówki gastronomiczne, hotele, catering.

(111) **187472** (220) 2004 09 15 (210) 285438
(151) 2007 03 14 (441) 2004 12 27
(732) TK-SPORTMARKETING Tomasz Kaczmarczyk, Łódź, PL.
(540)



Kolor znaku: czarny, zielony, biały
(531) 10.3.10, 21.3.1, 27.5.1, 29.1.13
(510), (511) **35** reprezentowanie interesów osób trzecich, marketing, reklamy.

(111) **187473** (220) 2004 09 17 (210) 285515
(151) 2007 01 24 (441) 2004 12 27
(732) Fabryka Kosmetyków „Pollena - Ewa” S.A., Łódź, PL.
(540) POLSKIE ZBOŻA

(510), (511) **03** wyroby kosmetyczne, perfumeryjne i higieniczne do pielęgnacji ciała, rąk, paznokci i włosów w postaci kremów, emulsji, żeli, lotionów, toników, dezodorantów.

(111) **187474** (220) 2004 09 17 (210) 285523
(151) 2007 03 05 (441) 2004 12 27
(732) APATOR CONTROL Spółka z ograniczoną odpowiedzialnością, Toruń, PL.
(540)



Kolor znaku: niebieski, czerwony, biały
(531) 26.4.2, 27.5.1, 29.1.1, 29.1.4
(510), (511) **09** urządzenia rozdzielcze - sterownicze, elektryczna aparatura kontrolno - sterująca, półprzewodnikowe zespoły napędowe prądu stałego i przemiennego, półprzewodnikowe zespoły rozruchowe, przemienniki częstotliwości, podzespoły elektroniczne do półprzewodnikowych zespołów napędowych, instalacje elektryczne do zdalnego sterowania procesami przemysłowymi, prostowniki prądu, elektryczne urządzenia pomiarowe, przekaźniki sygnałów elektronicznych, pulpity rozdzielcze, mikroprocesorowe przekaźniki statyczne, urządzenia sterujące do suwnic i wind, wskaźniki prędkości, transformatory elektryczne, **35** organizowanie pokazów handlowych i reklamowych w zakresie półprzewodnikowych zespołów napędowych prądu stałego i przemiennego, półprzewodnikowych zespołów rozruchowych, przemienników częstotliwości, **37** usługi w zakresie instalowania, naprawy i konserwacji półprzewodnikowych zespołów napędowych prądu stałego i przemiennego, półprzewodnikowych zespołów rozruchowych, przemienników częstotliwości, **41** organizowanie i prowadzenie szkoleń konferencji, kongresów, seminariów i sympozjów w dziedzinie półprzewodnikowych zespołów napędowych prądu stałego i przemiennego, półprzewodnikowych zespołów rozruchowych, przemienników częstotliwości, **42** usługi konstruktorskie, ekspertyzy inżynierskie, usługi laboratoryjne w zakresie wykonywania pomiarów wielkości elektrycznych i wielkości mechanicznych, opracowanie programów komputerowych, doradztwo w zakresie techniki napędowej.

(111) **187475** (220) 2004 09 21 (210) 285629
(151) 2007 02 21 (441) 2004 12 27
(732) MERCATOR MEDICAL S.A., Kraków, PL.
(540) SYNTEC
(510), (511) **10** rękawice medyczne.

(111) **187476** (220) 2004 09 30 (210) 285997
(151) 2007 03 14 (441) 2005 01 10
(732) PC NET SERVICE Stoczerz Spółka Jawna, Andrychów, PL.
(540)

4 TRANS

(531) 27.5.1, 27.7.1
(510), (511) **09** oprogramowanie komputerowe (software), **42** programowanie komputerów.

(111) **187477** (220) 2004 10 08 (210) 286320
(151) 2007 03 28 (441) 2005 01 10
(732) Goodyear GmbH & Co. KG, Fulda, DE.
(540) EXELERO
(510), (511) **12** opony.

(111) **187478** (220) 2004 10 11 (210) 286369
(151) 2007 03 22 (441) 2005 01 24
(732) P.P.H.U. „RAK” Szymon Jerzak, Września, PL.
(540)



Kolor znaku: granatowy, zielony, żółty
(531) 2.9.14, 27.5.1, 29.1.13
(510), (511) **25** rękawiczki dziecięce, **40** usługi krawieckie.

(111) **187479** (220) 2004 10 13 (210) 286458
(151) 2007 03 13 (441) 2005 01 24
(732) Meblo-lux Dariusz Niszcz, Liw, PL.
(540)



Kolor znaku: biały, szary, niebieski
(531) 26.4.1, 26.4.8, 27.5.1, 29.1.4, 29.1.6
(510), (511) **20** meble, **37** usługi w zakresie montażu mebli, **42** usługi w zakresie projektowania mebli.

(111) **187480** (220) 2004 10 21 (210) 286807
(151) 2007 03 19 (441) 2005 01 24
(732) „TYMBARK” Spółka Akcyjna, Tymbark, PL.
(540)

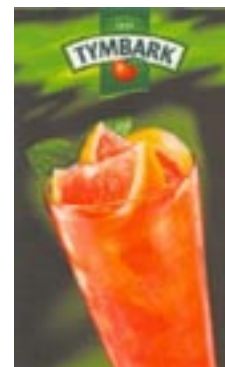

Kolor znaku: jasnozielony, ciemnozielony, zielony, biały, czerwony, pomarańczowy
(531) 5.3.11, 5.7.11, 11.3.1, 27.5.1, 29.1.15

(510), (511) **32** napoje bezalkoholowe, soki, soki owocowe, soki z błonnikiem, nektary, nektary owocowe, napoje, syropy do napojów, soki wzbogacone witaminami, napoje wzbogacone witaminami, nektary wzbogacone witaminami, napoje izotoniczne, proszek do sporządzania napojów, napoje z miąższem z owoców, nektary z miąższem z owoców, soki z miąższem owoców, nektary z kawałkami owoców, napoje z kawałkami owoców, soki z kawałkami owoców.

(111) **187481** (220) 2004 10 21 (210) 286808
(151) 2007 03 19 (441) 2005 01 24
(732) „TYMBARK” Spółka Akcyjna, Tymbark, PL.
(540)



Kolor znaku: jasnozielony, ciemnozielony, zielony, biały, czerwony, żółty

(531) 5.3.11, 5.7.13, 11.3.1, 27.5.1, 29.1.15

(510), (511) **32** napoje bezalkoholowe, soki, soki owocowe, soki z błonnikiem, nektary, nektary owocowe, napoje, syropy do napojów, soki wzbogacone witaminami, napoje wzbogacone witaminami, nektary wzbogacone witaminami, napoje izotoniczne, proszek do sporządzania napojów, napoje z miąższem z owoców, nektary z miąższem z owoców, soki z miąższem owoców, nektary z kawałkami owoców, napoje z kawałkami owoców, soki z kawałkami owoców.

(111) **187482** (220) 2004 10 21 (210) 286808
(151) 2007 03 19 (441) 2005 01 24
(732) „TYMBARK” Spółka Akcyjna, Tymbark, PL.
(540)



Kolor znaku: jasnozielony, ciemnozielony, zielony, biały, czerwony, pomarańczowy

(531) 5.3.11, 5.7.11, 11.3.1, 25.1.15, 27.5.1, 29.1.15

(510), (511) **32** napoje bezalkoholowe, soki, soki owocowe, soki z błonnikiem, nektary, nektary owocowe, napoje, syropy do napojów, soki wzbogacone witaminami, napoje wzbogacone witaminami, nektary wzbogacone witaminami, napoje izotoniczne, proszek do sporządzania napojów, napoje z miąższem z owoców, nektary z miąższem z owoców, soki z miąższem owoców, nektary z kawałkami owoców, napoje z kawałkami owoców, soki z kawałkami owoców.

(111) **187483** (220) 2004 10 21 (210) 286810
(151) 2007 03 19 (441) 2005 01 24

(732) „TYMBARK” Spółka Akcyjna, Tymbark, PL.
(540)

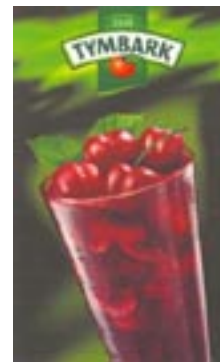

Kolor znaku: jasnozielony, ciemnozielony, zielony, biały, czerwony, bordowy

(531) 5.3.11, 5.7.16, 11.3.1, 25.1.15, 27.5.1, 29.1.12

(510), (511) **32** napoje bezalkoholowe, soki, soki owocowe, soki z błonnikiem, nektary, nektary owocowe, napoje, syropy do napojów, soki wzbogacone witaminami, napoje wzbogacone witaminami, nektary wzbogacone witaminami, napoje izotoniczne, proszek do sporządzania napojów, napoje z miąższem z owoców, nektary z miąższem z owoców, soki z miąższem owoców, nektary z kawałkami owoców, napoje z kawałkami owoców, soki z kawałkami owoców.

(111) **187484** (220) 2000 09 25 (210) 224592

(151) 2007 04 10

(732) P.W. „POLIMEX” Piotr Libacki, Łódź, PL.

(540) polimex

(510), (511) **23** nici do celów włókienniczych, **24** płaskie materiały włókiennicze, narzuty na łóżka, obrusy niepapierowe, **25** odzież, **26** artykuły pasmanteryjne, koronki, hafty, wstążki i oploty, guziki, haczyki, szpilki i igły, sztuczne kwiaty, zamki błyskawiczne, dodatki ubraniowe, emblematy ozdobne, haftki, ozdoby do kapeluszy, klamry, wkładki do kołnierzyków, lamówki, ozdoby do obuwia, opaski, sznurowadła, taśmy, wstążki, **35** usługi w zakresie sprzedaży towarów wymienionych wyżej w klasach.

(111) **187485** (220) 2004 10 29 (210) 287196

(151) 2007 03 06 (441) 2005 02 07

(732) Samsung Electronics Co., Ltd., Suwon-si, Gyeonggi-do, KR.

(540) SAMSUNG

(510), (511) **07** maszyny i obrabiarki, elektryczne maszyny i urządzenia czyszczące, silniki (z wyjątkiem stosowanych w pojazdach lądowych), części do silników, mechanizmy sprzęgania i napędu (z wyjątkiem stosowanych w pojazdach lądowych), mechaniczne narzędzia rolnicze, inkubatory do jaj, **09** urządzenia i przyrządy: naukowe, żeglarskie, geodezyjne, fotograficzne, kinematograficzne, optyczne, do ważenia, pomiarowe, sygnalizacyjne, kontrolne, do ratowania życia, do celów dydaktycznych, urządzenia i przyrządy elektryczne przewodzące, przełączające, transformujące, akumulatorowe i kontrolno-sterujące, urządzenia do nagrywania, transmisji, odtwarzania dźwięku i/lub obrazu, magnetyczne nośniki danych, płyty (dyski) z nagraniami, automaty sprzedające i mechanizmy do urządzeń uruchamianych przez wrzucenie monety lub żetonu, kasy sklepowe, maszyny liczące, oprogramowanie komputerowe, sprzęt przetwarzający dane i komputery, gry telewizyjne, urządzenia do gaszenia ognia, **11** urządzenia do oświetlania, ogrzewania, wytwarzania pary, gotowania, chłodzenia, suszenia, wentylacji, zaopatrzenia w wodę oraz instalacje sanitarne, urządzenia klimatyzacyjne, **14** metale szlachetne i ich stopy, wyroby z metali szlachetnych lub pokrywane nimi, nie ujęte w innych klasach, wyroby jubilerskie, kamienie szlachetne, przyrządy zegarmistrzowskie i chronometryczne.

(111) **187486** (220) 2004 11 02 (210) 287249

(151) 2007 03 12 (441) 2005 02 07

(732) CALDO-IZOLACJA MATERIAŁY TECHNIKI CIEPLNEJ Sp. z o.o., Kraków, PL.

(540)



Kolor znaku: niebieski, czerwony

(531) 1.5.1, 26.1.1, 27.5.1, 29.1.12

(510), (511) **35** zgrupowanie na rzecz osób trzecich różnych towarów pozwalające nabywcy je oglądać i kupować w sklepie / hurtowni z artykułami: materiały izolacyjne z wełny mineralnej, wełny szklanej, polietylenu, poliuretanu, kauczuku syntetycznego, akcesoria konieczne do wykonywania izolacji takie jak taśmy, kleje, gwoździe, **39** dostarczanie towarów, **42** profesjonalne doradztwo w zakresie projektowania i stosowania izolacji.

(111) **187487** (220) 2004 11 03 (210) 287325
(151) 2007 02 16 (441) 2005 02 07

(732) TELEWIZJA POLSKA Spółka Akcyjna, Warszawa, PL.

(540) Rajd Łunochodów

(510), (511) **09** nośniki do rejestracji dźwięku i danych, płyty, dyski z nagraniami, automaty sprzedające przez wrzucenie monety, sprzęt przetwarzający dane i komputery, audiowizualne urządzenia do nauki, urządzenia do transmisji multimedialnych, karty magnetyczne, pióra elektroniczne, suflery telewizyjne, programy komputerowe, telewizyjne, audycje, filmy i reportaże utrwalane w formie multimedialnej, gry telewizyjne i komputerowe, **16** wydawnictwa, czasopisma, książki, albumy, broszury, periodyki i publikacje nieperiodyczne, fotografie, materiały piśmienne, kleje do materiałów piśmiennych lub do celów domowych, artykuły szkoleniowe i instruktażowe, adresarki, karty z życzeniami, **28** gry i zabawki, artykuły sportowe i gimnastyczne nie ujęte w innych klasach, ozdoby choinkowe, karty do gry, **35** usługi reklamowe, reklamy w systemie multimedialnym, usługi w zakresie marketingu i public relations, usługi w zakresie transkrypcji i systematyzowania wiadomości tekstowych i cyfrowych, organizacja wystaw handlowych i reklamowych, dystrybucja materiałów reklamowych, zgrupowanie na rzecz osób trzecich różnych towarów pozwalające nabywcy wygodnie je oglądać w sklepie wielobranżowym i w hurtowni, **38** przekazywanie fonii i/lub wizji także w systemie cyfrowym poprzez sieci: telewizyjną, satelitarną i internet, rozpowszechnianie programów, reportaży i konkursów telewizyjnych lub radiowych, leturnieje, zbieranie i przekazywanie wiadomości poprzez sieci komunikacyjne, w tym sieć telewizyjną, satelitarną i internet, usługi w zakresie organizowania systemów transmisyjnych, **41** organizowanie, montaż i produkcja programów i imprez artystycznych, estradowych, sportowych, rekreacyjnych, usługi w zakresie organizowania nauki i szkoleń w dziedzinie multimedialnej, organizowanie konkursów multimedialnych, organizowanie imprez o charakterze edukacyjnym i kulturalnym, usługi wynajmu nagrań i studiów nagrań, produkcja filmów, realizacja spektakli, usługi teletekstowe i audiotekstowe, **42** opracowywanie i wdrażanie programów komputerowych, wykonywanie opinii i badań w dziedzinie multimedialnej, prognozy pogody, **45** usługi w zakresie administrowania prawami własności intelektualnej, udzielania licencji z praw własności intelektualnej, pośrednictwa w obrocie prawami własności intelektualnej.

(111) **187488** (220) 2004 11 18 (210) 287834
(151) 2007 03 07 (441) 2005 02 21

(732) „BASTAL” Spółka z o.o., Częstochowa, PL.

(540)



Kolor znaku: niebieski, biały, czerwony

(531) 15.7.2, 26.4.10, 29.1.13

(510), (511) **06** metale nieszlachetne, żeliwo surowe lub półprzetworzone, stal (arkusze, blacha), **39** transport i wyładunek odpadów, transport samochodowy.

(111) **187489** (220) 2004 11 24 (210) 288024

(151) 2007 03 27 (441) 2005 03 07

(732) Związek Stowarzyszeń Artystów Wykonawców STOART, Warszawa, PL.

(540)



Kolor znaku: czarny, żółty, szary

(531) 24.17.1, 26.11.3, 27.5.1, 29.1.13

(510), (511) **35** reklama osób trzecich, prowadzenie interesów osób trzecich, prowadzenie negocjacji, prokura, usługi menadżerskie, usługi badania rynku.

(111) **187490** (220) 2004 11 29 (210) 288214

(151) 2007 03 06 (441) 2005 03 07

(732) PHARMA-C-FOOD Spółka z o.o., Niepołomice, PL.

(540)

BOND - Licencja na kosmetyki

(531) 27.5.1

(510), (511) **03** kosmetyki, depilatory, mydła, dezodoranty, preparaty do golenia, wody kolońskie i toaletowe, kremy, mlecza kosmetyczne, toniki, lakiery do włosów i do paznokci, maseczki kosmetyczne, produkty perfumeryjne, preparaty do pielęgnacji skóry i włosów, szminki, saszki zapachowe, szampony, tusze do rzęs, farby do włosów.

(111) **187491** (220) 2004 11 29 (210) 288217

(151) 2007 01 26 (441) 2005 03 07

(732) EMG Poland Spółka z o.o., Warszawa, PL.

(540) rainbow

(510), (511) **09** urządzenia alarmowe, alarmy antywłamaniowe, urządzenia uniemożliwiające uruchomienie pojazdów przez osoby nieupoważnione, czytniki kodów kreskowych, drukarki komputerowe, dystrybutory paliwa na stacjach obsługi, aparatura do przetwarzania informacji, instalacje elektryczne, kable elektryczne, kasety video, kasy rejestrujące, komputery, mikroprocesory, modemy, monitory, nośniki informacji, odbiorniki radiowe i telewizyjne, odtwarzacze kaset i płyt DVD, parkometry, płyty fonograficzne, pompy paliwowe, programy komputerowe, radary, aparaty radiowe do samochodów, rejestratory kilometrów w pojazdach, taksometry, instalacje elektryczne antywłamaniowe, akumulatory, ogniwa, baterie, aparatura rozdzielcza i sterownicza energii elektrycznej, transformatory, elektronika samochodowa, czujniki deszczu regulujące pracę wycieraczek samochodowych, **12** samochody, motocykle, części zamienne do pojazdów, **37** usługi w zakresie obsługi i napraw pojazdów, usługi w zakresie montowania alarmów w pojazdach oraz wyposażenia dodatkowego w pojazdach.

(111) **187492** (220) 2004 11 30 (210) 288229

(151) 2007 03 20 (441) 2005 03 07

(732) TROLL MARKET Spółka z o.o., Łódź, PL.

(540)



Kolor znaku: biały, niebieski

(531) 27.5.1, 29.1.13

(510), (511) **18** paski, torby, plecaki, portfele, rzemienie, skóry, skórzane paski, walizki, **25** ubrania, berety, czapki, kapelusze, nakrycia głowy, buty, obuwie, paski, bielizna, odzież z tworzyw naturalnych i sztucznych.

(111) **187493** (220) 2004 11 30 (210) 288241

(151) 2007 01 26 (441) 2005 03 07

(732) Andrzej Chmielowiec, Warszawa, PL.

(540)

MELDENT

(531) 27.5.1

(510), (511) **44** usługi świadczone przez prywatną klinikę stomatologiczną: protetyka, chirurgia stomatologiczna, ortodoncja.(111) **187494** (220) 2004 11 30 (210) 288247

(151) 2007 03 06 (441) 2005 03 07

(732) BURDA POLSKA Spółka z o.o., Wrocław, PL.

(540)

STARS & STYLE

Kolor znaku: biały, czerwony

(531) 27.5.1, 29.1.1, 29.1.6, 29.1.12

(510), (511) **16** czasopisma, **41** usługi wydawnicze.(111) **187495** (220) 2004 11 30 (210) 288261

(151) 2007 03 06 (441) 2005 03 07

(732) HOME.PL Jurczyk, Stypuła, Kapcio Spółka Jawna, Szczecin, PL.

(540) writeme.pl

(510), (511) **38** usługi w zakresie rejestracji i utrzymywania serwerów wirtualnych, kont poczty elektronicznej, serwisów internetowych, usługi w zakresie zapewniania dostępu do informacji i komunikacji w trybie on-line, usługi w zakresie przesyłania danych przy pomocy terminali komputerowych, przesyłanie informacji tekstowej i obrazowej, usługi transmisji danych i wiadomości - usługi portalu internetowego.(111) **187496** (220) 2004 11 30 (210) 288262

(151) 2007 03 06 (441) 2005 03 07

(732) HOME.PL Jurczyk, Stypuła, Kapcio Spółka Jawna, Szczecin, PL.

(540) life.pl

(510), (511) **38** usługi poczty elektronicznej.(111) **187497** (220) 2004 11 30 (210) 288263

(151) 2007 03 06 (441) 2005 03 07

(732) HOME.PL Jurczyk, Stypuła, Kapcio Spółka Jawna, Szczecin, PL.

(540) friend.pl

(510), (511) **38** usługi poczty elektronicznej.(111) **187498** (220) 2004 11 30 (210) 288264

(151) 2007 03 20 (441) 2005 03 07

(732) HOME.PL Jurczyk, Stypuła, Kapcio Spółka Jawna, Szczecin, PL.

(540) list.pl

(510), (511) **35** usługi w zakresie komputerowych baz danych: pozyskiwanie danych, systematyzacja danych, komputerowe zarządzanie plikami, sortowanie danych w bazach komputerowych, kompilacja informacji, doradztwo specjalistyczne w sprawach działalności gospodarczej, usługi agencji reklamowej, powielanie dokumentów, usługi maszynopisania, zgrupowanie na rzecz osób trzecich różnych towarów pozwalające nabywcy wygodnie oglądać i kupować te towary w sieci sklepów i na stronie Web w odniesieniu do towarów: komputery, części do komputerów, podzespoły, osprzęt komputerowy, urządzenia peryferyjne, programy komputerowe, gry komputerowe, magnetyczne, cyfrowe nośniki danych, aparaty fotograficzne cyfrowe i kamery cyfrowe, telefony i centrale telefoniczne, telefony komórkowe, przenośne odtwarzacze muzyczne, urządzenia do łączności bezprzewodowej, **38** usługi w zakresie zapewniania dostępu do informacji i komunikacji w trybie on-line, usługi w zakresie przesyłania danych przy pomocy terminali komputerowych, przesyłanie informacji tekstowej i obrazowej, usługi w zakresie rejestracji i utrzymywania serwerów wirtualnych, kont poczty elektronicznej, serwisów internetowych, usługi transmisji danych i wiadomości - usługi portalu internetowego, **42** usługi informatyczne w zakresie: opracowania, wypożyczania, aktualizacji oprogramowania komputerowego, doradztwo w zakresie systemów informatycznych, sprzętu komputerowego, internetu, usługi w zakresie projektowania serwisów internetowych, administrowanie stronami komputerowymi, projektowanie stylu i struktur stron internetowych, graficzne opracowywanie stron WWW, usługi graficzne, modernizacja sprzętu kompu-

terowego, systemów informatycznych oraz telekomunikacyjnych, dzierżawa domen internetowych, rejestrowanie na rzecz osób trzecich domen internetowych, odpłatne udostępnianie czasu dostępu do komputerowych baz danych, odpłatne udostępnianie czasu dostępu do komputerów w celu przetwarzania danych, odzyskiwanie komputerowych baz danych, usługi kawiarni internetowych.

(111) **187499** (220) 2004 11 30 (210) 288265

(151) 2007 03 06 (441) 2005 03 07

(732) HOME.PL Jurczyk, Stypuła, Kapcio Spółka Jawna, Szczecin, PL.

(540) hot.pl

(510), (511) **38** usługi telekomunikacyjne: usługi w zakresie rejestracji i utrzymywania serwerów wirtualnych, kont poczty elektronicznej, serwisów internetowych, usługi dostawcy internetowego: zapewnienie połączenia ze światową siecią komputerową, łączność przez terminale komputerowe, usługi transmisji danych i wiadomości - usługi portalu internetowego, usługi w zakresie zapewniania dostępu do informacji i komunikacji w trybie on-line.(111) **187500** (220) 2004 11 30 (210) 288271

(151) 2007 03 06 (441) 2005 03 07

(732) Szkoła Języka Angielskiego GAMA-BELL Spółka z o.o.,

Kraków, PL.

(540) LIPPY AND MESSY

(510), (511) **09** programy gier komputerowych, komputerowe programy edukacyjne, **16** artykuły szkolne i papiernicze, czasopisma, broszury, książki, **25** bielizna dziecięca, bandany na szyję, ubrania dla dzieci i młodzieży, chusty, czepki i kostiumy kąpielowe, obuwie, nakrycia głowy, **28** zabawki, zabawki sterowane radiem, gry planszowe, rolki, wrotki, **29** galaretki, chrupki owocowe i ziemniaczane, bita śmietana, jogurty, ser, serki, napoje mleczne lub z przewagą mleka, **30** cukierki, czekoladki, czekolady, napoje na bazie czekolady, kakao i kawy, kakao, galaretki owocowe, pizze, guma do żucia, **32** wody mineralne gazowane i niegazowane, wody i napoje gazowane, wody sodowe i stołowe, napoje owocowe niegazowane, napoje bezalkoholowe, soki i nektary owocowe, syropy, pastylki do napojów gazowanych, **35** zgrupowanie na rzecz osób trzecich różnych towarów pozwalające nabywcy wygodnie je oglądać i kupować w hurtowniach i sklepach z artykułami: spożywczymi, odzieżowymi, szkolnymi, papierniczymi, edukacyjnymi i zabawkami, **41** usługi z zakresu edukacji, przygotowywanie programów i audycji oraz przedstawień teatralnych o charakterze edukacyjnym, usługi edukacyjne świadczone przez szkoły z internatem i przedszkola.(111) **187501** (220) 2004 12 01 (210) 288320

(151) 2007 02 14 (441) 2005 03 07

(732) Krawiectwo Lekkie i Ciężkie Handel Hurt-Detal Ewa

Wachowicz, Tuszyn, PL.

(540)

Z=bra

(531) 3.3.3, 27.5.1

(510), (511) **25** odzież, nakrycia głowy, szale, rękawiczki.(111) **187502** (220) 2004 12 02 (210) 288326

(151) 2007 02 21 (441) 2005 03 07

(732) Telewizja Polsat S.A., Warszawa, PL.

(540)

MEGA HIT

Kolor znaku: niebieski

(531) 27.5.1, 29.1.4

(510), (511) **09** magnetyczne nośniki danych, kasety audio, kasety video, płyty CD, płyty DVD, gry komputerowe, **16** kalendarze, książki, czasopisma, wydawnictwa jednorazowe, notesy, pióra, długopisy, **25** odzież, nakrycia głowy, odzież gimnastyczna i sportowa, **32** napoje bezalkoholowe, **35** prowadzenie agencji reklamowych, produkcja reklam telewizyjnych, radiowych, kinowych, prasowych, dystrybucja materiałów reklamowych, organizowanie wystaw w celach handlowych lub reklamowych, sprzedaż promocyjna dla osób trzecich, **38** prowadzenie agencji informacyjnych lub prasowych, emisja radiowa i telewizyjna, transmisja programów radiowych i telewizyjnych, przesyłanie informacji tekstowej i obrazowej, przesyłanie danych przy pomocy poczty elektronicznej, przekazu satelitarne-go, telewizji kablowej, **41** produkcja filmów, programów telewizyjnych i radiowych, opracowywanie filmów, informacja o rozrywce, organizowanie konkursów i wystaw edukacyjnych i rozrywkowych, publikowanie książek, publikowanie teksów innych niż reklamowe, montaż programów radiowych i telewizyjnych, usługi reporterskie, studia filmowe, studia nagrań, obsługa sal kinowych, pisanie scenariuszy, organizowanie i realizacja spektakli.

(111) **187503** (220) 2004 12 02 (210) 288345
(151) 2007 03 09 (441) 2005 03 07
(732) Fundacja Unia Pomocy Niepełnosprawnym „Szansa”,
Warszawa, PL.

(540) REHA FOR THE BLIND
(510), (511) **35** organizowanie wystaw sprzętu rehabilitacyjnego dla osób niewidomych i słabowidzących, **41** organizowanie konferencji.

(111) **187504** (220) 2004 12 07 (210) 288556
(151) 2007 03 19 (441) 2005 03 21
(732) Związek Firm Public Relations, Warszawa, PL.
(540)

PR FORUM
OGÓLNOPOLSKI KONGRES EKSPERTÓW
I PRAKTYKÓW PUBLIC RELATIONS

Kolor znaku: złoty, granatowy

(531) 20.1.1, 27.5.1, 29.1.12
(510), (511) **35** badanie rynku, opinii publicznej, reklama, rozpowszechnianie materiałów reklamowych, reklama za pośrednictwem sieci komputerowej, publikowanie tekstów reklamowych, rozpowszechnianie materiałów reklamowych, reklamy, reklamy radiowe, prasowe, telewizyjne, korespondencyjne, prenumerata gazet, przegląd prasy, **41** informacja o edukacji, organizowanie i prowadzenie konferencji, kongresów, seminariów, sympozjów, zjazdów.

(111) **187505** (220) 2004 12 15 (210) 288881
(151) 2007 03 15 (441) 2005 03 21
(732) Zakład Produkcji Automatyki Sieciowej Spółka Akcyjna,
Przygórze, PL.
(540) ZPAS

(510), (511) **09** obudowy teleinformatyczne w standardzie wymiarowym 10", 19", 21", szafy stojące, szafki wiszące i stojaki - przeznaczone do zainstalowania elementów okablowania strukturalnego, sprzętu telekomunikacyjnego i komputerowego, wyposażenie dodatkowe obudów teleinformatycznych (cokoły, kółka, zaślepki, półki, szuflady, maskownice, uchwyty kablowe, belki montażowe, ramy obrotowe, listwy zasilające), obudowy energetyczne przeznaczone do zastosowania w warunkach wewnętrznych lub zewnętrznych, szafy stojące i szafki wiszące, naścienne - przeznaczone do zainstalowania urządzeń elektrycznych, wyposażenie dodatkowe obudów energetycznych (cokoły, belki montażowe, ramy obrotowe, zaślepki, uchwyty kablowe), szafy sterownicze i rozdzielnice niskiego napięcia, pulpity sterownicze, dyspozytorskie i dyspozytorsko-sterownicze, modułowe pulpity dyspozytorsko-sterownicze, listwy zasilające do pulpitów dyspozytorskich, szafy zewnętrzne dostępne przeznaczone do pracy w warunkach zewnętrznych, w których wewnątrz wymagane jest utrzymanie określonych warunków termicznych, przeznaczone głównie dla potrzeb telekomunikacji oraz tam gdzie wmontowane

urządzenia muszą być zabezpieczone przed działaniem czynników zewnętrznych, np. na statkach, synoptyczne tablice mozaikowe, elementy okablowania strukturalnego i osprzęt telekomunikacyjny, panele krosowe, panele łączówek i prowadnice kabli (w standardzie wymiarowym 19"), puszki i płytki czołowe, kable krosowe, kanały kablowe, złącza modułowe i gniazda, elementy do systemu telefonicznego, akcesoria instalatorskie, przełącznice i elementy światłowodowe, urządzenia i oprogramowanie do systemów zarządzania (monitorowania i sterowania) warunkami klimatycznymi w obudowach teleinformatycznych i energetycznych, szafach zewnętrznych dostępowych, urządzenia i oprogramowanie do zintegrowanych systemów zarządzania (monitorowania i sterowania) budynkami oraz obiektami przemysłowymi w zakresie sterowania instalacjami grzewczo-wentylacyjnymi, produkującymi i dystrybuującymi energię cieplną, wodę, gaz i energię elektryczną oraz kontrolę dostępu i sygnalizację alarmową, urządzenia i oprogramowanie do systemów kontroli dostępu i rejestracji czasu pracy, urządzenia i oprogramowanie do systemów wspomagających bezpieczeństwo obiektów, urządzenia i oprogramowanie do systemów rozliczania zużycia mediów w budownictwie mieszkaniowym, urządzenia i oprogramowanie do systemów sterowania ogrzewaniem, wentylacją i klimatyzacją w budynkach biurowych i mieszkalnych, urządzenia i oprogramowanie do systemów sterowania niekonwencjonalnymi odnawialnymi źródłami energii, **11** panele wentylacyjne do szaf, obudów, ogrzewacze do szaf, obudów, **37** usługi w zakresie instalowania systemów zarządzania budynkami oraz obiektami przemysłowymi w obszarze sterowania instalacjami grzewczo-wentylacyjnymi, produkującymi i dystrybuującymi mediami energetycznymi oraz kontroli dostępu i sygnalizacji alarmowej, usługi w zakresie montażu szaf, pulpitów i tablic synoptycznych w obiektach, **41** organizowanie konferencji technicznych i szkoleń w zakresie szaf i obudów teleinformatycznych, tablic synoptycznych, pulpitów i elementów okablowania strukturalnego, organizowanie konferencji technicznych i szkoleń w zakresie systemów monitorowania i sterowania.

(111) **187506** (220) 2004 12 15 (210) 288882
(151) 2007 03 15 (441) 2005 03 21
(732) Zakład Produkcji Automatyki Sieciowej Spółka Akcyjna,
Przygórze, PL.
(540)



Kolor znaku: biały, niebieski, czerwony

(531) 26.3.1, 26.4.1, 26.11.1, 29.1.13
(510), (511) **09** obudowy teleinformatyczne w standardzie wymiarowym 10", 19", 21", szafy stojące, szafki wiszące i stojaki - przeznaczone do zainstalowania elementów okablowania strukturalnego, sprzętu telekomunikacyjnego i komputerowego, wyposażenie dodatkowe obudów teleinformatycznych (cokoły, kółka, zaślepki, półki, szuflady, maskownice, uchwyty kablowe, belki montażowe, ramy obrotowe, listwy zasilające), obudowy energetyczne przeznaczone do zastosowania w warunkach wewnętrznych lub zewnętrznych, szafy stojące i szafki wiszące, naścienne - przeznaczone do zainstalowania urządzeń elektrycznych, wyposażenie dodatkowe obudów energetycznych (cokoły, belki montażowe, ramy obrotowe, zaślepki, uchwyty kablowe), szafy sterownicze i rozdzielnice niskiego napięcia, pulpity sterownicze, dyspozytorskie i dyspozytorsko-sterownicze, modułowe pulpity dyspozytorsko-sterownicze, listwy zasilające do pulpitów dyspozytorskich, szafy zewnętrzne dostępne przeznaczone do pracy w warunkach zewnętrznych, w których wewnątrz wymagane jest utrzymanie określonych warunków termicznych, przeznaczone głównie dla potrzeb telekomunikacji oraz tam gdzie wmontowane urządzenia muszą być zabezpieczone przed działaniem czynników zewnętrznych, np. na statkach, synoptyczne tablice mozaikowe, elementy okablowania strukturalnego i osprzęt telekomunikacyjny, panele krosowe, panele łączówek i prowadnice kabli (w standardzie wymiarowym 19"), puszki i płytki czołowe, kable krosowe, kanały

kablowe, złącza modularne i gniazda, elementy do systemu telefonicznego, akcesoria instalatorskie, przełącznice i elementy światłowodowe, urządzenia i oprogramowanie do systemów zarządzania (monitorowania i sterowania) warunkami klimatycznymi w budowlach teleinformatycznych i energetycznych, szafach zewnętrznych dostępowych, urządzenia i oprogramowanie do zintegrowanych systemów zarządzania (monitorowania i sterowania) budynkami oraz obiektami przemysłowymi w zakresie sterowania instalacjami grzewczo-wentylacyjnymi, produkującymi i dystrybuującymi energię cieplną, wodę, gaz i energię elektryczną oraz kontrolę dostępu i sygnalizację alarmową, urządzenia i oprogramowanie do systemów kontroli dostępu i rejestracji czasu pracy, urządzenia i oprogramowanie do systemów wspomagających bezpieczeństwo obiektów, urządzenia i oprogramowanie do systemów rozliczania zużycia mediów w budownictwie mieszkaniowym, urządzenia i oprogramowanie do systemów sterowania ogrzewaniem, wentylacją i klimatyzacją w budynkach biurowych i mieszkalnych, urządzenia i oprogramowanie do systemów sterowania niekonwencjonalnymi odnawialnymi źródłami energii, **11** panele wentylacyjne do szaf, obudów, ogrzewacze do szaf, obudów, **37** usługi w zakresie instalowania systemów zarządzania budynkami oraz obiektami przemysłowymi w obszarze sterowania instalacjami grzewczo-wentylacyjnymi, produkującymi i dystrybuującymi mediami energetycznymi oraz kontroli dostępu i sygnalizacji alarmowej, usługi w zakresie montażu szaf, pulpitów i tablic synoptycznych w obiektach, **41** organizowanie konferencji technicznych i szkoleń w zakresie szaf i obudów teleinformatycznych, tablic synoptycznych, pulpitów i elementów okablowania strukturalnego, organizowanie konferencji technicznych i szkoleń w zakresie systemów monitorowania i sterowania.

(111) **187507** (220) 2004 12 15 (210) 288883
 (151) 2007 03 15 (441) 2005 03 21
 (732) Zakład Produkcji Automatyki Sieciowej Spółka Akcyjna, Przygórze, PL.
 (540)



(531) 26.3.1, 26.4.1, 26.11.1
 (510), (511) **09** obudowy teleinformatyczne w standardzie wymiarowym 10", 19", 21", szafy stojące, szafki wiszące i stojaki - przeznaczone do zainstalowania elementów okablowania strukturalnego, sprzętu telekomunikacyjnego i komputerowego, wyposażenie dodatkowe obudów teleinformatycznych (cokoły, kółka, zaślepki, półki, szuflady, maskownice, uchwyty kablowe, belki montażowe, ramy obrotowe, listwy zasilające), obudowy energetyczne przeznaczone do zastosowania w warunkach wewnętrznych lub zewnętrznych, szafy stojące i szafki wiszące, naścienne - przeznaczone do zainstalowania urządzeń elektrycznych, wyposażenie dodatkowe obudów energetycznych (cokoły, belki montażowe, ramy obrotowe, zaślepki, uchwyty kablowe), szafy sterownicze i rozdzielnice niskiego napięcia, pulpity sterownicze, dyspozytorskie i dyspozytorsko-sterownicze, moduły pulpity dyspozytorsko-sterownicze, listwy zasilające do pulpitów dyspozytorskich, szafy zewnętrzne dostępne przeznaczone do pracy w warunkach zewnętrznych, w których wewnątrz wymagane jest utrzymanie określonych warunków termicznych, przeznaczone głównie dla potrzeb telekomunikacji oraz tam gdzie wmontowane urządzenia muszą być zabezpieczone przed działaniem czynników zewnętrznych, np. na statkach, synoptyczne tablice mozaikowe, elementy okablowania strukturalnego i osprzęt telekomunikacyjny, panele krosowe, panele łączówek i prowadnice kabli (w standardzie wymiarowym 19"), puszki i płytki czołowe, kable krosowe, kanały kablowe, złącza modularne i gniazda, elementy do systemu telefonicznego, akcesoria instalatorskie, przełącznice i elementy światłowodowe, urządzenia i oprogramowanie do systemów zarządzania (monitorowania i sterowania) warunkami klimatycznymi w budowlach teleinformatycznych i energetycznych, szafach zewnętrznych dostępowych, urządzenia i oprogramowanie do zintegrowanych

systemów zarządzania (monitorowania i sterowania) budynkami oraz obiektami przemysłowymi w zakresie sterowania instalacjami grzewczo-wentylacyjnymi, produkującymi i dystrybuującymi energię cieplną, wodę, gaz i energię elektryczną oraz kontrolę dostępu i sygnalizację alarmową, urządzenia i oprogramowanie do systemów kontroli dostępu i rejestracji czasu pracy, urządzenia i oprogramowanie do systemów wspomagających bezpieczeństwo obiektów, urządzenia i oprogramowanie do systemów rozliczania zużycia mediów w budownictwie mieszkaniowym, urządzenia i oprogramowanie do systemów sterowania ogrzewaniem, wentylacją i klimatyzacją w budynkach biurowych i mieszkalnych, urządzenia i oprogramowanie do systemów sterowania niekonwencjonalnymi odnawialnymi źródłami energii, **11** panele wentylacyjne do szaf, obudów, ogrzewacze do szaf, obudów, **37** usługi w zakresie instalowania systemów zarządzania budynkami oraz obiektami przemysłowymi w obszarze sterowania instalacjami grzewczo-wentylacyjnymi, produkującymi i dystrybuującymi mediami energetycznymi oraz kontroli dostępu i sygnalizacji alarmowej, usługi w zakresie montażu szaf, pulpitów i tablic synoptycznych w obiektach, **41** organizowanie konferencji technicznych i szkoleń w zakresie szaf i obudów teleinformatycznych, tablic synoptycznych, pulpitów i elementów okablowania strukturalnego, organizowanie konferencji technicznych i szkoleń w zakresie systemów monitorowania i sterowania.

(111) **187508** (220) 2004 12 15 (210) 288887
 (151) 2007 03 15 (441) 2005 03 21
 (732) Rene Coffee Pads „MAGMAR” Marcin Troczyński, Piła, PL.
 (540) René
 (510), (511) **30** kawa.

(111) **187509** (220) 2004 12 16 (210) 288895
 (151) 2007 03 12 (441) 2005 03 21
 (732) Spółdzielnia Mleczarska „MLEKPOL”, Grajewo, PL.
 (540)



Kolor znaku: żółty, ciemnoniebieski, niebieski
 (531) 27.5.1, 29.1.2, 29.1.4
 (510), (511) **05** mleko w proszku i odżywki na jego bazie, **29** mleko i produkty mleczne, napoje mleczne z przewagą mleka, maślanka, jogurt, kefir, napoje mleczno-owocowe, masło i produkty masłopodobne, kremy maślane, śmietana, sery, twarogi, twarożki smakowe, desery mleczne, **30** napoje mleczne na bazie czekolady, kawy i kakao, kleiki spożywcze, lody, majonezy, **32** napoje serwatkowe.

(111) **187510** (220) 2004 12 16 (210) 288896
 (151) 2007 03 15 (441) 2005 03 21
 (732) Spółdzielnia Mleczarska „MLEKPOL”, Grajewo, PL.
 (540)



Kolor znaku: ciemnoniebieski, biały, żółty
 (531) 27.5.1, 29.1.2, 29.1.6
 (510), (511) **29** mleko i produkty mleczne, sery, twarogi, twarożki smakowe.

(111) **187511** (220) 2002 03 07 (210) 247374
 (151) 2006 08 19 (441) 2002 09 09
 (732) Przedsiębiorstwo Produkcyjno Handlowo Usługowe ANNA Sp. Jawna Adam Sierocki, Anna Sierocka, Łąck, PL.

(540)



Kolor znaku: czarny, złoty, czerwony, biały
 (531) 24.1, 24.9, 26.1, 27.5, 29.1
 (510), (511) **30** makarony, kluski.

(111) **187512** (220) 2002 03 21 (210) 248070
 (151) 2006 08 21 (441) 2002 09 23
 (732) „TEC” Spółka z ograniczoną odpowiedzialnością, Warszawa, PL.
 (540) metalaire
 (510), (511) **11** wentylatory, klimatyzatory - urządzenia, części, instalacje, nawiewniki, wywiewniki powietrza - sufitowe, ściennie, podłogowe, filtry do klimatyzacji powietrza, urządzenia i aparatura do oczyszczania powietrza, podgrzewacze powietrza, urządzenia i aparatura do chłodzenia powietrza - wyciągi powietrza, urządzenia regulujące i zamykające przepływ powietrza zawarte w tej klasie.

(111) **187513** (220) 2003 04 30 (210) 264238
 (151) 2006 07 24 (441) 2003 11 03
 (732) CADEXpert Spółka z o.o., Łódź, PL.
 (540)

Kolor znaku: czarny, zielono-szary, jasnoszary, czerwony
 (531) 27.5.10, 29.1.12
 (510), (511) **42** oprogramowanie komputerów, aktualizacja oprogramowania komputerowego, opracowanie oprogramowania komputerowego, projektowanie oprogramowania komputera.

(111) **187514** (220) 2003 09 11 (210) 269732
 (151) 2006 06 29 (441) 2004 03 22
 (732) „Browary GRUDZIĄDZ” Spółka z o.o., Grudziądz, PL.
 (540) hubal
 (510), (511) **32** piwo, wody mineralne, stołowe i gazowane, napoje bezalkoholowe, napoje owocowe i warzywne, soki owocowe i warzywne, syropy, lemoniady.

(111) **187515** (220) 2003 09 18 (210) 270068
 (151) 2006 08 10 (441) 2004 03 22
 (732) Zarząd Główny Towarzystwa Opieki nad Zabytkami, Warszawa, PL.
 (540) Spotkania z Zabytkami
 (510), (511) **16** czasopismo (periodyk).

(111) **187516** (220) 2003 09 30 (210) 270532
 (151) 2006 08 18 (441) 2004 04 05
 (732) Przedsiębiorstwo Produkcyjno-Usługowe „MAG-RYŚ” Ryszard Urbański, Rędziny k/Częstochowy, PL.
 (540)

Kolor znaku: czerwony, niebieski
 (531) 26.11.2, 27.1.1, 27.5.1, 29.1.1, 29.1.4

(510), (511) **07** formy odlewnicze trwałe, tłoczniki, stemple do tłoczników, matryce do tłoczników, **40** usługi związane z obróbką metali.

(111) **187517** (220) 2003 11 03 (210) 272113
 (151) 2006 08 29 (441) 2004 04 19
 (732) „AVANTI” H. A. Żołądkowscy Spółka Jawna, Poznań, PL.
 (540)



(531) 3.4.11, 27.5.1
 (510), (511) **35** usługi reklamowe, wynajmowanie powierzchni na cele reklamowe, rozpowszechnianie ogłoszeń reklamowych, promocja sprzedaży dla osób trzecich, wynajmowanie miejsc na umieszczenie ogłoszeń lub reklam, **36** wynajmowanie pomieszczeń biurowych, **41** organizowanie zabaw, organizowanie przyjęć, usługi związane z organizacją wypoczynku, **43** usługi prowadzenia barów, bary szybkiej obsługi, prowadzenie kawiarni i restauracji, w tym restauracji samoobsługowych: przygotowywanie i podawanie posiłków, przygotowywanie dań na zamówienie i dostarczanie ich do wskazanego miejsca, wynajmowanie sal na posiedzenia.

(111) **187518** (220) 2004 12 16 (210) 288912
 (151) 2007 03 15 (441) 2005 03 21
 (732) INCO-VERITAS Spółka Akcyjna, Warszawa, PL.
 (540) BRODACID
 (510), (511) **05** produkty farmaceutyczne do usuwania brodawek na skórze.

(111) **187519** (220) 2004 12 16 (210) 288913
 (151) 2007 03 15 (441) 2005 03 21
 (732) INCO-VERITAS Spółka Akcyjna, Warszawa, PL.
 (540) FAKIR
 (510), (511) **03** środki myjące, czyszczące, odplamiacze w szczególności do dywanów.

(111) **187520** (220) 2005 03 10 (210) 292237
 (151) 2007 01 23 (441) 2005 06 13
 (732) IGLOTEX Sp. z o.o., Skórcz, PL.
 (540)



Kolor znaku: biały, granatowy, czerwony
 (531) 27.5.1, 29.1.12
 (510), (511) **29** wyroby i potrawy na bazie mięsa i wędlin, wyroby i potrawy na bazie ryb, owoce i warzywa oraz potrawy na bazie warzyw i owoców, wyroby i potrawy na bazie ziemniaków, wyroby i potrawy na bazie grzybów, krokiety spożywcze - wszystkie wymienione towary w stanie zamrożonym, **30** pizza, pierogi, uszka, kluski, knedle, placki, zapiekanki, naleśniki, kanapki, ciasta, torty, ciasto na ciasta, spody do pizzy, potrawy na bazie makaronu, paszteciki - wszystkie wymienione towary w stanie zamrożonym, lody spożywcze, desery lodowe, polewy do lodów i deserów lodowych.

(111) **187521** (220) 2002 06 15 (210) 251630
 (151) 2007 01 10 (441) 2002 12 16
 (732) „ENERGIA INVEST” Spółka z o.o., Legnica, PL.

(540)



Kolor znaku: żółty, granatowy

(531) 27.5, 29.1

(510), (511) **04** węgiel, koks, benzyna, olej napędowy, paliwa lotnicze, **36** pośrednictwo handlowe, obrót wierzytelnościami, windykacja wierzytelności, **39** dystrybucja energii elektrycznej i ciepłej, **40** wytwarzanie energii elektrycznej i ciepłej.

(111) **187522** (220) 2003 03 24 (210) 262686

(151) 2007 03 27 (441) 2003 10 06

(732) Sobieski Sp.z o.o., Warszawa, PL.

(540)



(531) 24.9.1, 27.5.1

(510), (511) **29** ryby i owoce morza, wędliny, konserwy, owoce i warzywa przetworzone na wszelkie sposoby, wyroby mleczarskie, sery, pozostała żywność nie zawarta w innych klasach, **30** wyroby piekarnicze i cukiernicze, słodczyce, lody, czekolada i wyroby na bazie czekolady, kawa, herbata, sosy, majonez, pozostała żywność nie zawarta w innych klasach, **32** napoje bezalkoholowe, woda mineralna, piwo, syropy do napojów, **33** napoje alkoholowe, wino, wódka, likiery.

(111) **187523** (220) 2003 04 10 (210) 263427

(151) 2007 03 14 (441) 2003 10 20

(732) Diners Club International Ltd., Chicago, US.

(540)



(531) 26.1.1, 26.2.7

(510), (511) **36** ubezpieczenia, usługi finansowe, usługi w zakresie nieruchomości, usługi dotyczące kart kredytowych, usługi w zakresie programów lojalnościowych dla posiadaczy kart kredytowych, **42** usługi udzielania pomocy podróżnym polegające na oferowaniu porad i rekomendacji i informacji prawnych, **44** usługi udzielania pomocy podróżnym polegające na oferowaniu porad i rekomendacji i informacji medycznych, **45** usługi udzielania pomocy podróżnym polegające na odzyskiwaniu lub wymianie zagubionych lub skradzionych dokumentów podróжных, czeków podróжных i kart kredytowych.

(111) **187524** (220) 2003 04 10 (210) 263428

(151) 2007 03 14 (441) 2003 10 20

(732) Diners Club International Ltd., Chicago, US.

(540) DINERS CLUB INTERNATIONAL

(510), (511) **36** ubezpieczenia, usługi finansowe, usługi w zakresie nieruchomości, usługi dotyczące kart kredytowych, usługi w zakresie programów lojalnościowych dla posiadaczy kart kredytowych, **42** usługi udzielania pomocy podróżnym polegające na oferowaniu porad i rekomendacji i informacji prawnych, **44** usługi udzielania pomocy podróżnym polegające na oferowaniu porad i rekomendacji i informacji medycznych, **45** usługi udzielania pomocy podróżnym polegające na odzyskiwaniu lub wymianie zagubionych lub skradzionych dokumentów podróжных, czeków podróжных i kart kredytowych.

(111) **187525** (220) 2003 04 10 (210) 263430

(151) 2007 03 14 (441) 2003 10 20

(732) Diners Club International Ltd., Chicago, US.

(540) DINERS CLUB

(510), (511) **36** ubezpieczenia, usługi finansowe, usługi w zakresie nieruchomości, usługi dotyczące kart kredytowych, usługi w zakresie programów lojalnościowych dla posiadaczy kart kredytowych, **42** usługi udzielania pomocy podróżnym polegające na oferowaniu porad i rekomendacji i informacji prawnych, **44** usługi udzielania pomocy podróżnym polegające na oferowaniu porad i rekomendacji i informacji medycznych, **45** usługi udzielania pomocy podróżnym polegające na odzyskiwaniu lub wymianie zagubionych lub skradzionych dokumentów podróжных, czeków podróжных i kart kredytowych.

(111) **187526** (220) 2003 07 08 (210) 267098

(151) 2007 01 08 (441) 2004 01 12

(732) OPEN OFFICE POLSKA Spółka z ograniczoną odpowiedzialnością, Warszawa, PL.

(540)



Kolor znaku: szary, czarny, biały

(531) 24.13.4, 24.17.1, 27.5.1, 29.1.6, 29.1.8

(510), (511) **09** programy komputerowe, **42** projektowanie oprogramowania komputerowego.

(111) **187527** (220) 2003 07 08 (210) 267100

(151) 2007 01 08 (441) 2004 01 12

(732) OPEN OFFICE POLSKA Spółka z ograniczoną odpowiedzialnością, Warszawa, PL.

(540)



(531) 27.5.1

(510), (511) **09** programy komputerowe, **42** projektowanie oprogramowania komputerowego.

(111) **187528** (220) 2003 09 08 (210) 269591

(151) 2007 01 03 (441) 2004 03 22

(732) Zakład Produkcyjno-Handlowy „ZP” Marek Zawadka, Wołomin, PL.

(540)



(531) 1.15.3, 24.15.1, 27.5.1

(510), (511) **09** zapłonnik do lamp sodowych i metalohalogenowych, balast elektroniczny do lamp sodowych i metalohalogenowych, reklamy świetlne, **35** usługi w zakresie agencji importowo-eksportowej, **37** naprawa sprzętu elektronicznego.

(111) **187529** (220) 2003 10 28 (210) 271836

(151) 2007 01 03 (441) 2004 04 19

(732) „JMD DANIEL Technologie” Janusz Daniel, Warszawa, PL.

(540) MOPAT

(510), (511) **09** kamizelki i inna odzież chroniąca przed kulami, odławkami pocisków i ostrymi narzędziami wraz z dopinającym oporządzeniem zawartym w tej klasie - przeznaczone dla wojska, policji i służb ochroniarskich.

(111) **187530** (220) 2003 11 14 (210) 272573
(151) 2007 03 22 (441) 2004 04 19
(732) BIOVENA PHARMA Sp. z o.o., Warszawa, PL.
(540) BIOVENA

(510), (511) **03** kosmetyki, **29** chipsy ziemniaczane, chrupki ziemniaczane, jogurt, kefir, kielbasy, konserwy mięsne, konserwy rybne, margaryna, masło, masło arachidowe, masło czekoladowe, masło kakaowe, napoje mleczne lub z przewagą mleka, produkty mleczne, mleko, owoce konserwowane, owoce konserwowane w alkoholu, owoce puszkowane, chipsy owocowe, sałatki owocowe, sałatki warzywne, szynka, tłuszcze jadalne, warzywa konserwowane, warzywa puszkowane, warzywa suszone, wędliny, **30** herbata, napoje na bazie herbaty, herbata mrożona, kakao, napoje na bazie kakao, kawa, napoje na bazie kawy, **32** soki, wody gazowane.

(111) **187531** (220) 2003 12 09 (210) 273634
(151) 2007 01 02 (441) 2004 04 19
(732) Maria Ziębińska i Stanisław Ziębiński „ICE-MASTRY”
Spółka Jawna, Czaniec, PL.
(540) GRAY

(510), (511) **30** lody, lody spożywcze, lody spożywcze w proszku, sorbety jako lody, torty lodowe, rolady lodowe, jogurt mrożony, energetyczne napoje chłodzące na bazie kakao, herbaty, kawy lub czekolady, ciasta mrożone, ciasta i wyroby cukiernicze, słodczyce, biszkopty, herbatniki, krakersy, pierniki, placki, paszteciki, suchary, cukierki, środki wiążące do lodów spożywczych, **32** soki owocowe, soki warzywne jako napoje, sorbety jako napoje.

(111) **187532** (220) 2004 02 02 (210) 275726
(151) 2007 01 15 (441) 2004 05 04
(732) Hortex Holding S.A., Warszawa, PL.
(540) SMAK RADOŚCI

(510), (511) **29** mięso, wyroby mięsne i wędliniarskie, kielbasy, ryby, drób, dziczyzna, ekstrakty mięsne, buliony, konserwowane, suszone i gotowane owoce i warzywa, owoce i warzywa konserwowane w alkoholu, galaretki, galaretki owocowe, dżemy, kompoty, jaja, jaja w proszku, mleko, produkty mleczne, napoje mleczne, napoje z przewagą mleka, jogurty, kefir, sery, oleje i tłuszcze jadalne, masło, masło czekoladowe, masło kakaowe, masło kokosowe, margaryna, smalec, przetwory owocowe i warzywne, mrożone owoce i warzywa, mrożone mieszanki owocowe i warzywne, mrożone dania gotowe, warzywa i z dodatkiem mięsa, musy owocowe, przeciera owocowe i warzywne, sałatki owocowe i warzywne, skórki owocowe, miąższ z owoców, żelatyna do żywności, chipsy owocowe, owoce lukrowane, owoce i warzywa puszkowane, owoce kandyzowane, owoce morza, zupy, składniki do sporządzania zup, grzyby konserwowane, żywność dietetyczna, żywność o obniżonej zawartości tłuszczu i cholesterolu, koncentraty pomidorowe, spożywcze pyłki kwiatowe, rodzynki, migdały, bakalie, **32** wody niegazowane i gazowane, wody mineralne, stołowe, sodowe, napoje bezalkoholowe, soki, napoje i nektary owocowe, warzywne i owocowo-warzywne, zagęszczone soki owocowe i warzywne, soki przecierowe owocowe i warzywne, owocowo-warzywne, soki i napoje o obniżonej wartości energetycznej, owocowe, warzywne i owocowo-warzywne soki i napoje wzbogacone witaminami i/lub wapniem, sorbety, napoje izotoniczne, napoje energetyczne, napoje serwatkowe, syropy i preparaty do sporządzania napojów, esencje do napojów, ekstrakty donapojów.

(111) **187533** (220) 2004 02 24 (210) 276775
(151) 2007 04 17 (441) 2004 05 31
(732) Polskie Stowarzyszenie Jazzowe, Warszawa, PL.
(540) ŻŁOTA TARKA

(510), (511) **09** płyty, kasety, nagrania na różnych nośnikach audio i video, **16** książki, prasa, podręczniki, **41** edukacja, studia filmowe, montaż programów telewizyjnych, organizowanie i prowadzenie koncertów, konkursów, festiwali, spektakli, warsztatów muzycznych.

(111) **187534** (220) 2004 03 04 (210) 277247
(151) 2007 01 04 (441) 2004 06 14
(732) AGROVITA BIAŁYSTOK Sp. z o.o., Białystok, PL.
(540)



Kolor znaku: żółty, czerwony, zielony, biały, błękitny, czarny
(531) 5.7.13, 25.1.15, 27.5.1, 29.1.12
(510), (511) **30** majonez.

(111) **187535** (220) 2004 03 09 (210) 277443
(151) 2007 03 27 (441) 2004 06 14
(732) STÓŁ POLSKI Spółka z o.o., Warszawa, PL.
(540) Z GÓRALSKIEJ BECZKI
(510), (511) **29** mięso, wyroby z mięsa, wyroby wędliniarskie, konserwy, wyroby garmażeryjne.

(111) **187536** (220) 2004 03 12 (210) 277657
(151) 2007 01 05 (441) 2004 06 14
(732) Raiffeisen Bank Polska S.A., Warszawa, PL.
(540)



(531) 24.15.1, 27.5.1
(510), (511) **16** materiały drukowane, broszury, gazetki, prospekty, **35** doradztwo specjalistyczne i usługi informacyjne dla osób prowadzących działalność gospodarczą, badanie opinii publicznej, analizy kosztów, publikowanie i rozpowszechnianie tekstów reklamowych, **36** usługi związane ze sprawami finansowymi i monetarnymi oraz udzielaniem ubezpieczeń, doradztwo w sprawach finansowych i ubezpieczeniowych, informacja finansowa, ekspertyzy finansowe - wymienione usługi również z dostępem bezpośrednim, w tym przez Internet, **41** organizowanie szkoleń, seminariów i konferencji na tematy związane z działalnością gospodarczą i konkurencyjną na rynku wewnętrznym i rynkach zagranicznych, w tym za pośrednictwem sieci komputerowej.

(111) **187537** (220) 2004 04 09 (210) 279156
(151) 2007 01 08 (441) 2004 07 12
(732) ALUMETAL Spółka Akcyjna, Kęty, PL.
(540) alumetal.pl

(510), (511) **06** aluminium, stopy aluminiowe odlewnicze, stopy metali lekkich, aluminium do odtleniania stali, stopy metali nieszlachetnych, stopy wstępne-zaprawy, sztabki metali nieszlachetnych, folie metalowe do zawijania i pakowania, metale nieszlachetne surowe lub półprzetworzone, odpady metalowe, złomy metalowe, drut aluminiowy, formy odlewnicze metalowe, okucia metalowe, okucia do budownictwa metalowe, zamki inne niż elektryczne metalowe, zasuwki metalowe, rygle do zasuw okiennych, zatrzaski drzwiowe metalowe, zawiasy metalowe, żaluzje metalowe, osprzęt do drzwi metalowy, konstrukcje metalowe dla budownictwa, belki metalowe, bramy metalowe, płyty dla budownictwa metalowe, zawieszki do przenoszenia ładunków metalowe, znaki drogowe metalowe, żelazokrzem, **35** zgrupowanie na rzecz osób trzecich różnych towarów pozwalające nabywcy wygodnie je oglądać i kupować w punktach sprzedaży hurtowej stopów metali, rud metali, chemikaliów przemysłowych, odpadów i złomów metalowych, części zamiennych oraz akcesoriów do samochodów i innych pojazdów, silników do pojazdów, paliw i smarów oraz artykułów przemysłowych, informacja handlowa, prowadzenie negocjacji, usługi menedżerskie, prowadzenie

agencji importowo-eksportowej, **40** rafinacja ciekłego metalu, odlewanie metali, hartowanie metali, przeróbka odpadów i złomów metalowych, obróbka metali, powlekanie metali, spawanie, lutowanie.

(111) **187538** (220) 2004 04 09 (210) 279157
(151) 2007 01 08 (441) 2004 07 12
(732) ALUMETAL Spółka Akcyjna, Kęty, PL.

(540) alumetal

(510), (511) **06** aluminium, stopy aluminium odlewnicze, stopy metali lekkich, aluminium do odlewania stali, stopy metali nieszlachetnych, stopy wstępne-zaprawy, sztabki metali nieszlachetnych, folie metalowe do zawijania i pakowania, metale nieszlachetne surowe lub półprzetworzone, odpady metalowe, złomy metalowe, drut aluminiowy, formy odlewnicze metalowe, okucia metalowe, okucia do budownictwa metalowe, zamki inne niż elektryczne metalowe, zasuwki metalowe, rygle do zasuw okiennych, zatrzaski drzwiowe metalowe, zawiasy metalowe, żaluzje metalowe, osprzęt do drzwi metalowy, konstrukcje metalowe dla budownictwa, belki metalowe, bramy metalowe, płyty dla budownictwa metalowe, zawieszki do przenoszenia ładunków metalowe, znaki drogowe metalowe, żelazokrzem, **35** zgrupowanie na rzecz osób trzecich różnych towarów pozwalające nabywcy wygodnie je oglądać i kupować w punktach sprzedaży hurtowej stopów metali, rud metali, chemikaliów przemysłowych, odpadów i złomów metalowych, części zamiennych oraz akcesoriów do samochodów i innych pojazdów, silników do pojazdów, paliw i smarów oraz artykułów przemysłowych, informacja handlowa, prowadzenie negocjacji, usługi menedżerskie, prowadzenie agencji importowo-eksportowej, **40** rafinacja ciekłego metalu, odlewanie metali, hartowanie metali, przeróbka odpadów i złomów metalowych, obróbka metali, powlekanie metali, spawanie, lutowanie.

(111) **187539** (220) 2004 04 13 (210) 279225
(151) 2007 01 04 (441) 2004 07 26
(732) KOMENDA WOJEWÓDZKA POLICJI W POZNANIU, Poznań, PL.
(540)



Kolor znaku: piaskowy, niebieski, czarny, biały
(531) 4.5.1, 27.5.1, 29.1.11

(510), (511) **06** plakietki pamiątkowe, metalowe, **09** tarcze odbłaskowe naubraniowe do zapobiegania wypadkom drogowym, **16** artykuły papiernicze, **25** odzież z dzianiny.

(111) **187540** (220) 2004 04 13 (210) 279239
(151) 2007 02 07 (441) 2004 07 26
(732) Firma Handlowo-Usługowo-Produkcyjna „ZILMEX” Leszek Wątor, Zygmunt Mikołajczyk Spółka Jawna, Kraków, PL.
(540)



Kolor znaku: żółty, granatowy, czarny
(531) 7.1.8, 27.5.1, 29.1.2

(510), (511) **35** prowadzenie sklepu i hurtowni z artykułami budowlanymi, sanitarnymi, wyposażenia wnętrz oraz motoryzacyjnymi i pojazdami mechanicznymi, **36** obrót nieruchomościami, pośrednictwo finansowe dotyczące nieruchomości, **37** usługi budowlane związane z generalnym wykonawstwem obiektów różnych typów oraz ich całkowitym wykończeniem, instalowanie centralnego ogrzewania, wentylacji, nadzór budowlany, wynajem sprzętu budowlanego.

(111) **187541** (220) 2004 04 14 (210) 279278
(151) 2007 01 24 (441) 2004 07 26
(732) TVN S.A., Warszawa, PL.

(540) Misja Martyna

(510), (511) **03** środki myjące, czyszczące, piorące i wybielające, kosmetyki, wyroby perfumeryjne, środki do pielęgnacji włosów, środki do czyszczenia zębów, **09** urządzenia i przyrządy do nagrywania, transmisji i reprodukcji dźwięku, obrazu, programy telewizyjne, filmy, audycje radiowe utrwalone w formie zapisanej taśmy filmowej, taśmy video, taśmy magnetycznej, dysków optycznych w wersji przystosowanej do odtwarzania w komputerach multimedialnych, zapisane nośniki obrazu, dźwięku i informacji, automaty sprzedające i mechanizmy do urządzeń uruchamianych przez wrzucenie monety lub żetonu, maszyny liczące, sprzęt przetwarzający dane, komputery, gry komputerowe, oprogramowanie komputerowe, **16** papier, karton i wyroby z tych materiałów nie ujęte w innych klasach, druki akcydensowe, kalendarze, foldery, prospekty afisze, plakaty, fotografie, nalepki, publikacje drukowane, czasopisma, książki, broszury, materiały piśmienne, papeterie, torby do pakowania z papieru i tworzyw sztucznych materiały szkoleniowe i instruktażowe (z wyjątkiem aparatów), **25** odzież, odzież sportowa, obuwie, nakrycia głowy, **28** gry, zabawki i sprzęt sportowy ujęte w tej klasie, gry elektroniczne inne niż komputerowe, ozdoby choinkowe, karty do gry, **35** usługi w zakresie reklamy: organizacja i prowadzenie kampanii reklamowych, wynajem i sprzedaż miejsca i czasu na cele reklamowe w środkach masowego przekazu, usługi produkcji audycji i filmów reklamowych dla radia, telewizji, filmu, internetu, usługi w zakresie dystrybucji i doręczania prospektów i próbek reklamowych, organizacji pokazów i wystaw w celach handlowych, usługi badania opinii publicznej, badania rynku mediów i reklamy, usługi prowadzenia sklepu i hurtowni wielobranżowej w zakresie sprzedaży odzieży, obuwia, wyrobów papierniczych, kosmetyków, chemii gospodarczej, książek, czasopism, gazet, sprzętów gospodarstwa domowego, mebli, wyposażenia wnętrz, prowadzenie punktów sprzedaży hurtowej i detalicznej: odzieży, obuwia, wyrobów papierniczych, chemii gospodarczej, książek, czasopism, gazet, sprzętów gospodarstwa domowego, mebli, wyposażenia wnętrz za pośrednictwem Internetu, **38** usługi agencji informacyjnej: zbieranie i rozpowszechnianie informacji, usługi rozpowszechniania programów telewizyjnych, reportaży, filmów dokumentalnych i fabularnych, widowisk rozrywkowych i sportowych, usługi: emisji telewizyjnej i radiowej, obsługi przekazu dźwięku i obrazu, obsługi przekazu cyfrowego, organizowania systemów transmisyjnych dźwięku, obrazu i sygnału cyfrowego, rozpowszechniania programów i informacji za pośrednictwem sieci informatycznych - internetu, sieci teleinformatycznych i przekazu satelitarnego, organizacja audycji z interaktywnym udziałem widzów, **41** usługi rozrywki i nauczania: organizacja rozrywkowych widowisk telewizyjnych, audycji radiowych, produkcja filmów dokumentalnych, reportaży, programów telewizyjnych, organizacji teleturniejów i konkursów, organizacji nauczania, nauczanie korespondencyjne zgodnie z zapotrzebowaniem uczestników, usługi wynajmowania studia nagraniowego, filmowego, organizacji i produkcji nagrań filmowych, dźwiękowych, usługi organizacji imprez artystycznych, estradowych, sportowych, rekreacyjnych, usługi obsługi technicznej i menedżerskiej produkcji telewizyjnej i filmowej, usługi wynajmu dekoracji, kostiumów i rekwizytów, oraz pomieszczeń do celów rozrywkowych, sprzętu telewizyjnego, radiowego, filmowego, kinematograficznego, usługi wydawnicze: publikowanie książek i innych materiałów drukowanych, udostępnianie tych publikacji za pośrednictwem internetu, organizowanie konkursów piękności, zabaw, zawodów sportowych, prowadzenie parków rozrywki, **42** usługi administrowania prawami własności intelektualnej, udzielania licencji i pośrednictwa w obrocie prawami własności intelektualnej, opracowywanie i wdrażanie programów komputerowych, badania w dziedzinie usług medialnych - prace badawczo wdrożeniowe dotyczące opracowywania i wdrażania nowych technologii w dziedzinie usług medialnych, prognozy pogody.

(111) **187542** (220) 2004 04 15 (210) 279316
(151) 2007 01 04 (441) 2004 07 26
(732) Zakłady Mięsne „MADEJ & WRÓBEL” Sp. z o.o., Zabrze, PL.
(540) sołtysa

(510), (511) **29** mięso, drób, dziczyzna i ich przetwory, wyroby wędliniarskie, pasztety, konserwy mięsne, konserwy mięsno-warzywne,

flaki, podroby, galarety mięsne, galarety mięsno-warzywne, pasty jadalne na bazie mięsa, oleje i tłuszcze jadalne.

(111) **187543** (220) 2004 04 20 (210) 279563
 (151) 2007 01 18 (441) 2004 07 26
 (732) DP-PRODUCT Import Eksport Produkcja Marcin Rybiński,
 Chorzów, PL.
 (540)

design
 present
 COLLECTION

(531) 27.5.1, 29.1.8
 (510), (511) **16** wyroby z papieru, tektury, druki, kalendarze, foldery, afisze, materiały piśmienne, materiały, szkoleniowe, albumy, etykiety, grafiki, katalogi, kleje do materiałów piśmiennych, papier listowy, obrusy papierowe, opakowanie do butelek, papier do pakowania, przybory do pisania, piórniki, podstawki przyborów do pisania, podstawki pod kufle i kubki, pudełka kartonowe, ręczniki papierowe, szablony, taśmy samoprzylepne, winiety, kartki okolicznościowe, papeterie, **21** butelki karafki, szklanki, kufle, ceramika do użytku domowego dzbanki, kubki, filiżanki, figurki, przybory do kosmetyki, pojemniki do lodu, naczynia do picia, otwieracze do butelek, pojemniki do użytku domowego, termoizolacyjne pojemniki na żywność.

(111) **187544** (220) 2004 04 29 (210) 280037
 (151) 2007 02 19 (441) 2004 08 09
 (732) Zakłady Chemiczne „ORGANIKA” S.A., Łódź, PL.
 (540) OIL - TECH
 (510), (511) **04** oleje do celów przemysłowych, oleje silnikowe, oleje przekładniowe, oleje hydrauliczne, oleje sprężarkowe, oleje maszynowe, oleje smarowe, tłuszcze, smary paliwa i inne oleje objęte klasą 4, **40** chemiczne i mechaniczne przetwarzanie olejów, smarów, paliw, tłuszczów i modyfikacja tych wyrobów.

(111) **187545** (220) 2004 04 29 (210) 280125
 (151) 2006 11 13 (441) 2004 08 09
 (732) Przedsiębiorstwo Instalacyjno - Usługowe INSTAL Warszawa s.c. Zbigniew Balcer, Krzysztof Żelazny, Toruń, PL.
 (540)



Kolor znaku: niebieski, biały
 (531) 15.1.13, 26.4.2, 26.11.3, 27.5.1, 29.1.4, 29.1.6
 (510), (511) **06** bariery ochronne metalowe, materiały blacharskie dla budownictwa, kratownice, metalowe szkielety ramowe dla budownictwa, rury i przewody do instalacji centralnego ogrzewania, przewody metalowe do instalacji wentylacji i klimatyzacji, metalowe kolanka do rur, kołnierze metalowe, metalowe konstrukcje dla budownictwa, konstrukcyjne i budowlane okładziny metalowe, metalowe osłony i obejmy do rur, metalowe pomosty prefabrykowane, metalowe przewody centralnego ogrzewania, metalowa armatura do przewodów, metalowe przewody do instalacji wentylacyjnej i klimatyzacyjnej, metalowa armatura do przewodów sprężonego powietrza, metalowe przewody wodociągowe oraz zawory do nich, **11** armatura regulacyjna i bezpieczeństwa do przewodów gazowych, grzejniki, hydranty, instalacje i urządzenia klimatyzacyjne, rury do kotłów grzewczych, aparatura i urządzenia do oczyszczania powietrza, instalacje do ogrzewania wodnego, armatura sanitarna - pi-

suary, płuczki ustępowe, aparatura do dezodoryzacji powietrza, aparatura i urządzenia do oczyszczania powietrza, aparatura jonizacyjna do uzdatniania powietrza, instalacje do filtrowania powietrza, instalacje klimatyzacyjne powietrza, przewody do instalacji sanitarnych, instalacje do przewodów wodociągowych, zawory mieszalnikowe do przewodów wodociągowych, reku-peratory ciepła, rury kotłowe centralnego ogrzewania, instalacje i aparatura sanitarna, wyciągi wentylacyjne, aparatura do wentylacji i klimatyzacji, wentylatory, instalacje do schładzania i uzdatniania wody, instalacje wodociągowe, podgrzewacze wody, wyciągi wentylacyjne, **19** niemetalowe kanały dla instalacji wentylacyjnych i klimatyzacyjnych, **37** nadzór budowlany, wynajem sprzętu budowlanego, usługi w zakresie instalowania konstrukcji metalowych, wykonywanie robót budowlanych w zakresie wznoszenia konstrukcji stalowych, usługi w zakresie montażu i wznoszenia budynków i budowli z elementów prefabrykowanych, tynkowanie, usługi w zakresie zakładania stolarki budowlanej oraz wykonywania robót budowlanych wykończonych, instalowanie, naprawy, konserwacja i modernizacja urządzeń dla chłodnictwa, instalowanie, naprawy, konserwacja i modernizacja instalacji wodno - kanalizacyjnych, montaż armatury sanitarnej, usługi hydrauliczne, instalowanie, naprawy, konserwacja i modernizacja urządzeń klimatyzacyjnych, montaż, naprawy, konserwacja i modernizacja instalacji centralnego ogrzewania i wentylacji, instalowanie, naprawy, konserwacja i modernizacja armatury regulacyjnej i bezpieczeństwa do przewodów gazowych, **39** wynajem magazynów, usługi związane ze składowaniem towarów, **40** oczyszczanie powietrza.

(111) **187546** (220) 2004 05 12 (210) 280666
 (151) 2007 02 07 (441) 2004 08 23
 (732) „MISPOL” Spółka Akcyjna, Suwałki, PL.; Przedsiębiorstwo Produkcyjno-Handlowe „MISPOL - DYSTRYBUCJA” Spółka z ograniczoną odpowiedzialnością, Białystok, PL.
 (540)



Kolor znaku: granatowy, czerwony, biały
 (531) 9.1.10, 26.1.2, 26.2.1, 27.5.1, 29.1.14
 (510), (511) **29** konserwy mięsne i rybne, **30** pasztety, **35** reklama, ulotki, prospekty, druki, reklama prasowa, radiowa, telewizyjna.
 (551) wspólne prawo ochronne

(111) **187547** (220) 2004 05 24 (210) 281107
 (151) 2007 03 28 (441) 2004 09 06
 (732) FALON - TECH Spółka z o.o., Warszawa, PL.
 (540) INTERCRAFT
 (510), (511) **07** obrabiarki, tokarki, frezarki, szlifierki, strugarki, wiertarki, polerki, ostrzarki, urządzenia do mycia, kosiarki do trawy elektryczne i spaliny, pistolety dozujące klej elektryczne, pistolety do malowania, prostownice, generatory prądu, piły elektryczne, stoły do pił, urządzenia podnośnikowe, pompy wodne elektryczne i spaliny, aparaty do spawania gazowego i elektrycznego, stoły do maszyn, narzędzia ręczne o napędzie innym niż ręczny, tarcze szlifierskie, gwintownice, narzynki jako części maszyn, przekładnie zębate inne niż do pojazdów lądowych, brzeszczoty, uchwyty wiertarskie, stojany, wyrzynarki, noże do maszyn, ostrza do kosiarek, piły łańcuchowe, prowadnice do maszyn, suporty, uchwyty, frezy, młotki jako części maszyn, kompresory, szczotki węglowe i grafitowe do części maszyn, **08** narzędzia ręczne, kosiarki ogrodowe ręczne, piły - wyrzynarki, pistolety - narzędzia, tarcze cierne, diamenty, dłuta, frezy, gwintownice, klucze maszynowe, młotki, kosiarki ręczne, przyrządy do cięcia, brzeszczoty pił, uchwyty do pił, ostrza do narzędzi, cęgi do cięcia drutu, narzędzia do obróbki drewna ręczne, pilniki, piły, przycinacze do drzew, sekatory, rozwiertaki, strugi, przyrządy do szlifowania i ścierania, tarcze szlifierskie, tarniki, wiertarki ręczne, wiertła, uchwyty do wiertel, oprawki wiertarskie, wycinarki, szmergiel, świdry, śrubokręty, diamenty, pasy do narzędzi, **09** alarmy, dzwonki elektryczne, sygnalizatory akustyczne, automaty muzyczne, auto-

maty do gier na żetony, baterie, dystrybutory automatyczne, futerały na przyrządy i aparaturę fotograficzną, kalkulatory, lornetki, latarki, przyrządy pomiarowe elektryczne i mechaniczne, trójkąty.

(111) **187548** (220) 2004 05 31 (210) 281416
(151) 2007 01 04 (441) 2004 09 06
(732) GlaxoSmithKline Pharmaceuticals Spółka Akcyjna, Poznań, PL.
(540) Rispoz
(510), (511) **05** preparaty farmaceutyczne, leki.

(111) **187549** (220) 2004 05 31 (210) 281420
(151) 2007 01 04 (441) 2004 09 06
(732) Klub Jeździecki „ARLET”, Skoraszewice, PL.
(540)



Kolor znaku: zielony, żółty, biały, szary, czarny

(531) 3.3.1, 5.13.1, 24.1.5, 27.5.1, 29.1.12
(510), (511) **31** zwierzęta żywe, **35** promocja sprzedaży towarów, prowadzenie agencji reklamowych, **36** prowadzenie agencji nieruchomości, **39** wynajmowanie koni, wypożyczanie łódówek, łodzi, pojazdów - zwłaszcza samochodów, transport drogowy towarów, **41** usługi związane z organizacją rekreacji i wypoczynku, organizacja zawodów sportowych, popularyzacja i rozwój kultury fizycznej, nauczanie jeździectwa konnego (szkółki jeździeckie), szkolenia sportowe, prowadzenie klubów sportowych, wypożyczanie sprzętu sportowego, wynajmowanie stadionów i innych obiektów sportowych, tresura zwierząt, wypożyczanie aparatów i sprzętu kinematograficznego, aparatów radiowych i telewizyjnych, filmów, kamer i kaset wideo, książek, nagrań dźwiękowych i sprzętu audio, **43** wypożyczanie krzeseł, stołów, bielizny stołowej i szklanej zastawy stołowej, wypożyczanie namiotów, prowadzenie hoteli, moteli i restauracji, **44** hodowla zwierząt, **45** wypożyczanie odzieży, strojów wieczorowych i sportowych.

(111) **187550** (220) 2004 06 02 (210) 281563
(151) 2007 02 08 (441) 2004 09 06
(732) TVN S.A., Warszawa, PL.
(540) Miasto kobiet

(510), (511) **03** środki myjące, czyszczące, piorące i wybielające, kosmetyki, wyroby perfumeryjne, środki do pielęgnacji włosów, środki do czyszczenia zębów, **09** urządzenia i przyrządy do nagrywania, transmisji i reprodukcji dźwięku, obrazu, programy telewizyjne, filmy, audycje radiowe utrwalone w formie zapisanej taśmy filmowej, taśmy video, taśmy magnetycznej, dysków optycznych w wersji przystosowanej do odtwarzania w komputerach multimedialnych, zapisane nośniki obrazu, dźwięku i informacji, automaty sprzedające i mechanizmy do urządzeń uruchamianych przez wrzucenie monety lub żetonu, maszyny liczące, sprzęt przetwarzający dane, komputery, gry komputerowe, **16** papier, karton i wyroby z tych materiałów nie ujęte w innych klasach, druki akcydensowe, kalendarze, foldery, prospekty afisze, plakaty, fotografie, nalepki, publikacje drukowane, czasopisma, książki, broszury, materiały piśmienne, papeterie, torby do pakowania z papieru i tworzyw sztucznych materiały szkoleniowe i instruktażowe (z wyjątkiem aparatów), **28** gry, zabawki i sprzęt sportowy ujęte w tej klasie, gry elektroniczne inne niż komputerowe, ozdoby choinkowe, karty do gry, **35** usługi w zakresie reklamy: organizacja i prowadzenie kampanii reklamowych, wynajem i sprzedaż miejsca i czasu na cele reklamowe w środkach masowego przekazu, usługi produkcji audycji i filmów reklamowych dla radia, telewizji, filmu, internetu, usługi w zakresie dystrybucji i doręczania prospektów i próbek reklamowych, organizacji pokazów i wystaw w celach

reklamowych, usługi badania opinii publicznej, badania rynku mediów i reklamy, usługi prowadzenia sklepu i hurtowni wielobranżowej w zakresie sprzedaży: odzieży, obuwia, wyrobów papierniczych, kosmetyków, chemii gospodarczej, książek, czasopism, gazet, sprzętów gospodarstwa domowego, mebli, wyposażenia wnętrz, prowadzenie punktów sprzedaży hurtowej i detalicznej: odzieży, obuwia, wyrobów papierniczych, kosmetyków, chemii gospodarczej, książek, czasopism, gazet, sprzętów gospodarstwa domowego, mebli, wyposażenia wnętrz za pośrednictwem internetu, **38** usługi agencji informacyjnej: zbieranie i rozpowszechnianie informacji, usługi rozpowszechniania programów telewizyjnych, reportaży, filmów dokumentalnych i fabularnych, widowisk rozrywkowych i sportowych, usługi: emisji telewizyjnej i radiowej, obsługi przekazu dźwięku i obrazu, obsługi przekazu cyfrowego, organizowania systemów transmisyjnych dźwięku, obrazu i sygnału cyfrowego, rozpowszechniania programów i informacji za pośrednictwem sieci informatycznych- internetu, sieci teleinformatycznych i przekazu satelitarne, organizacja audycji z interaktywnym udziałem widzów, **41** usługi rozrywki i nauczania: organizacja rozrywkowych widowisk telewizyjnych, audycji radiowych, produkcja filmów dokumentalnych, reportaży, programów telewizyjnych, organizacji teleturniejów i konkursów, organizacji nauczania, nauczanie korespondencyjne zgodnie z zapotrzebowaniem uczestników, usługi wynajmowania studia nagraniowego, filmowego, organizacji i produkcji nagrań filmowych, dźwiękowych, usługi organizacji imprez artystycznych, estradowych, sportowych, rekreacyjnych, usługi obsługi technicznej i menedżerskiej produkcji telewizyjnej i filmowej, usługi wynajmu dekoracji, kostiumów i rekwizytów, oraz pomieszczeń do celów rozrywkowych, sprzętu telewizyjnego, radiowego, filmowego, kinematograficznego, usługi wydawnicze: publikowanie książek i innych materiałów drukowanych, udostępnianie tych publikacji za pośrednictwem internetu, organizowanie konkursów piękności, zabaw, zawodów sportowych, prowadzenie parków rozrywki, **42** usługi administrowania prawami własności intelektualnej, udzielania licencji i pośrednictwa w obrocie prawami własności intelektualnej, opracowywanie i wdrażanie programów komputerowych, oprogramowanie komputerowe, badania w dziedzinie usług medialnych, prognozy pogody.

(111) **187551** (220) 2004 09 30 (210) 286013
(151) 2007 04 05 (441) 2005 01 10
(732) „OPTIMALEUROPE” Spółka z o.o., Kołobrzeg, PL.
(540)



Kolor znaku: niebieski, biały

(531) 1.1.1, 26.11.1, 27.5.1, 29.1.12
(510), (511) **07** łożyska (części maszyn, łożyska kulkowe, łożyska przeciwcierne do maszyn, łożyska wałeczkowe, łożyska wału transmisyjnego, pompy (części maszyn lub silników), pompy (maszyny), pompy na sprężone powietrze, pompy do instalacji grzewczych, pompy odśrodkowe, pompy smarownicze, **12** amortyzatory zawieszenia w pojazdach, amortyzatory do samochodów, czopy osiowe, drążki skrętne do pojazdów, drzwi do pojazdów, hamulce do pojazdów, kierownice pojazdów, klocki hamulcowe do pojazdów, koła pojazdów, korbowody do pojazdów lądowych inne niż części silników, łańcuchy napędowe do pojazdów lądowych, łańcuchy transmisyjne do pojazdów lądowych, mechanizmy napędu do pojazdów lądowych, napęd mechaniczny do pojazdów lądowych, wały napędowe do pojazdów lądowych, osie pojazdów, piasty kół pojazdów, akcesoria do pomp powietrznych samochodowych, przekładnie ciągnie bezstopniowe do pojazdów lądowych, przekładnie redukcyjne do pojazdów lądowych, przekładnie zębate do pojazdów, układy kierownicze do samochodów, układy hamulcowe do samochodów, wycieraczki do szyb pojazdów, **42** architektura, doradztwo budowlane, ekspertyzy inżynierskie, usługi projektowe w zakresie projektów technicznych i konstrukcji.

(111) **187552** (220) 2001 08 20 (210) 239779
 (151) 2005 03 07 (441) 2002 02 25
 (732) „CZTERY ŚCIANY I DACH” Jakub Marcin Trębicki, Alicja
 Małgorzata Łuczak-Trębicka, Henryków-Uroczce, PL.
 (540)



Kolor znaku: czarny, granatowy, czerwony
 (531) 26.3, 26.4, 26.7, 27.5, 29.1

(510), (511) **01** produkty i półprodukty chemiczne dla celów przemysłowych, w tym kleje przemysłowe, **02** farby, pokosty, barwniki, bejce, środki antykorozyjne, środki impregnujące, żywice naturalne, zaprawy farbiarskie, **06** druty metalowe, konstrukcje blaszane, śruby, wkręty, gwoździe, okucia, bramy, kołki metalowe, metalowe żaluzje, metalowe artykuły budowlane, **08** narzędzia ręczne i przyrządy ręczne z napędem elektrycznym, narzędzia do ścierania, **09** kable dla celów elektrycznych, **11** aparaty oświetleniowe, grzewcze, instalacje sanitarne, urządzenia wentylacyjne, wodociągowe, pompy, urządzenia klimatyzacyjne, **17** materiały izolacyjne i do uszczelniania, izolowania, uszczelki, **19** płyty kartonowo-gipsowe, materiały budowlane niemetalowe, rury kamionkowe, cementowe, półfabrykaty cementowe, szkło budowlane, terakota, klepka, glazura, cement, wapno, **27** wykładziny, tapety nie z materiału, **37** usługi ogólnobudowlane, naprawy, remonty.

(111) **187553** (220) 2002 11 26 (210) 257996
 (151) 2007 01 04 (441) 2003 06 02
 (732) ACTION Sp. z o.o., Warszawa, PL.
 (540)



Kolor znaku: żółty, zielony
 (531) 26.1, 27.5, 29.1

(510), (511) **09** czytniki kodów kreskowych, czytniki optyczne, drukarki komputerowe, dyski kompaktowe, dyski optyczne, fotokopiarki, karty magnetyczne z pamięcią lub z mikroprocesorem, komputery, klawiatury komputerowe, modemy, myszy do komputerów, plotery, kable elektryczne, wyłączniki elektryczne samoczynne i zdalnie sterowane, złączki i złącza elektryczne, **35** prowadzenie usług w zakresie: wyszukiwania informacji w plikach komputerowych dla osób trzecich, pozyskiwania danych do komputerowych baz danych, komputerowe zarządzanie plikami, organizowania targów w celach handlowych lub reklamowych, zarządzania zbiorami informatycznymi.

(111) **187554** (220) 2002 11 26 (210) 257997
 (151) 2007 01 04 (441) 2003 06 02
 (732) ACTION Sp. z o.o., Warszawa, PL.
 (540) Active Power

(510), (511) **35** prowadzenie usług w zakresie: pozyskiwania danych do komputerowych baz danych, komputerowe zarządzanie plikami, wyszukiwania informacji w plikach komputerowych dla osób trzecich, zarządzania zbiorami informatycznymi.

(111) **187555** (220) 2004 06 03 (210) 281579
 (151) 2007 01 03 (441) 2004 09 06
 (732) BAKOMA S.A., Warszawa, PL.
 (540) Amilacta

(510), (511) **01** kultury bakterii mlekowych i/lub drożdży o probiotycznym działaniu na organizmy: ludzki i zwierzęce, wszystkie inne niż dla celów medycznych i weterynaryjnych, **29** produkty, półprodukty i napoje mlekowe, lub z przewagą mleka, wszystkie zawierające kultury bakterii mlekowych i/lub drożdży o probiotycznym działaniu na organizmy: ludzki i zwierzęce, **30** napoje na bazie czekolady i/lub kakao, napoje z mlekiem kakaowe i/lub czekoladowe, galaretki, jogurt mrożony, kleiki spożywcze na bazie mleka, budynie, schłodzone

desery, pianki, musy, przecięry owocowe, lody spożywcze i w proszku; wszystkie zawierające kultury bakterii mlekowych i/lub drożdży o probiotycznym działaniu na organizmy: ludzki i zwierzęce.

(111) **187556** (220) 2004 06 04 (210) 281599
 (151) 2007 01 03 (441) 2004 09 06
 (732) „ZOOLEK” Andrzej Mikuła, Łódź, PL.
 (540)

Aktivchlor

(531) 27.5.1
 (510), (511) **01** chemiczny preparat akwarystyczny, **05** preparat akwarystyczny biobójczy-dezynfekcyjny.

(111) **187557** (220) 2004 06 04 (210) 281600
 (151) 2007 01 04 (441) 2004 09 06
 (732) „ZOOLEK” Andrzej Mikuła, Łódź, PL.
 (540)

Hexachlor

(531) 27.5.1
 (510), (511) **01** chemiczny preparat akwarystyczny, **05** preparat akwarystyczny biobójczy.

(111) **187558** (220) 2004 06 04 (210) 281641
 (151) 2007 01 03 (441) 2004 09 06
 (732) BAKOMA Spółka Akcyjna, Warszawa, PL.
 (540)



Kolor znaku: granatowy, żółty, biały, brązowy
 (531) 8.1.19, 8.3.8, 11.1.1, 25.1.1, 26.1.1, 26.4.2, 26.11.3, 27.5.1, 29.1.15
 (510), (511) **29** produkty i półprodukty mlekowe, lub z przewagą mleka, sery o różnych smakach, twarogi, pasty, produkty serowarskie, sery rozdrobnione, desery serowe o różnych smakach, **30** schłodzone desery, pianki, musy, serniki, przecięry na bazie owocowo-serowej.

(111) **187559** (220) 2004 06 04 (210) 281656
 (151) 2007 01 05 (441) 2004 09 06
 (732) EXPORT-IMPORT „ROBAN” Roman Jan Baniowski, Zielonki, PL.
 (540)



Kolor znaku: czerwony, biały
 (531) 26.3.4, 27.5.1, 29.1.1

(510), (511) **35** zgrupowanie na rzecz osób trzecich pozwalające nabywcy wygodnie oglądać i kupować w sklepie lub hurtowni, komisie lub targowisku: artykuły odzieżowe, spożywcze, budowlane, wyposażenia wnętrz, sanitarne, pojazdy mechaniczne, tytoniowe, alkoholowe, leki, badanie opinii publicznej, usługi marketingowe, reklamowe, doradztwo w zakresie prowadzenia działalności handlowej, zarządzanie działalnością gospodarczą, agencje importowo-eksportowe, przedstawicielstwa handlowe podmiotów zagranicznych w kraju, **39** towarowy transport drogowy pojazdami mechanicznymi, przewóz osób, **43** prowadzenie placówek gastronomicznych: restauracji, kawiarni, barów, barów szybkiej obsługi, usługi cateringowe, hotele, motele.

(111) **187560** (220) 2004 06 04 (210) 281661
(151) 2007 02 07 (441) 2004 09 06
(732) Biuro Informacyjno-Prawne „AKCEPT” Spółka Akcyjna, Mysłowice, PL.
(540)



Kolor znaku: szary, niebieski, żółty, pomarańczowy, zielony

(531) 26.2.1, 26.3.3, 27.5.1, 29.1.14

(510), (511) **35** usługi przetwarzania danych w bazach komputerowych, zarządzanie zbiorami informatycznymi, **36** agencje ściągania wiarytelności, doradztwo finansowe, pośrednictwo finansowe, usługi leasingu finansowego, **41** organizowanie i prowadzenie nauczania pozaszkolnego w tym kursów i szkoleń, **42** doradztwo prawnicze.

(111) **187561** (220) 2004 06 04 (210) 281662
(151) 2007 02 07 (441) 2004 09 06
(732) Biuro Informacyjno-Prawne „AKCEPT” Spółka Akcyjna, Mysłowice, PL.
(540)



Kolor znaku: szary, niebieski, żółty, pomarańczowy, zielony

(531) 26.2.1, 26.3.3, 27.5.1, 29.1.14

(510), (511) **35** usługi przetwarzania danych w bazach komputerowych, zarządzanie zbiorami informatycznymi, **36** agencje ściągania wiarytelności, doradztwo finansowe, pośrednictwo finansowe, usługi leasingu finansowego, **41** organizowanie i prowadzenie nauczania pozaszkolnego w tym kursów i szkoleń, **42** doradztwo prawnicze.

(111) **187562** (220) 2004 06 19 (210) 282222
(151) 2007 03 02 (441) 2004 09 20
(732) Przedsiębiorstwo Produkcyjno-Handlowo-Usługowe „PROSPERPLAST” Spółka Jawna Paweł Mrózek & Marek Mrózek, Buczkowice, PL.
(540)



Kolor znaku: niebieski, zielony, czarny

(531) 26.2.1, 27.5.1, 29.1.12

(510), (511) **16** pędzle, opakowania z tektury i papieru, **20** opakowania drewniane, **21** bidony, butelki, czary, doniczki na kwiatki, formy, kubki, kuwety dla zwierząt, miski, pojemniki, tace, urny, wazy, miotły, szczotki, **39** magazynowanie i przechowywanie towarów, transport drogowy, **40** obróbka tworzyw sztucznych.

(111) **187563** (220) 2004 06 24 (210) 282355
(151) 2007 01 15 (441) 2004 10 04
(732) GlaxoSmithKline Pharmaceuticals S.A., Poznań, PL.
(540) Maxolid
(510), (511) **05** preparaty farmaceutyczne, leki.

(111) **187564** (220) 2004 06 24 (210) 282407
(151) 2007 01 12 (441) 2004 10 04
(732) GlaxoSmithKline Pharmaceuticals S.A., Poznań, PL.
(540) Azital
(510), (511) **05** preparaty farmaceutyczne, leki.

(111) **187565** (220) 2004 06 28 (210) 282492
(151) 2007 01 23 (441) 2004 10 04
(732) EXPERT Katarzyna Czepulonis, Gorzów Wlkp., PL.
(540)

CYFROWE CENTRUM FOTOGRAFII

Kolor znaku: biały, czarny, czerwony, pomarańczowy, ceglasty, żółty

(531) 26.11.1, 27.5.1, 29.1.1, 29.1.2, 29.1.6, 29.1.8

(510), (511) **40** zdjęcia - kopiowanie, wywoływanie filmów fotograficznych, **41** zdjęcia, fotoreportaże.

(111) **187566** (220) 2004 07 05 (210) 282746
(151) 2006 12 28 (441) 2004 10 18
(732) Zakład Przetwórstwa Owocowo-Warzywnego „DAWTONA” Danuta Wielgomas, Błonie, PL.
(540)



Kolor znaku: biały, czerwony, zielony

(531) 5.9.1, 27.5.1, 29.1.1, 29.1.3, 29.1.6

(510), (511) **29** bulion, cebula konserwowa, grzyby konserwowe, owoce konserwowe, konfitury, powidła, dżemy, marmolada, puree z pomidorów, czosnek konserwowy, rośliny strączkowe konserwowe, soja konserwowa, buraczki konserwowe, papryka konserwowa, susz warzywny, ogórki konserwowe, ćwikła, kompoty, sałatki warzywne i owocowe, **30** ketchup, majonezy, musztarda, sosy do sałatek, pierożki, ciastka, wyroby cukiernicze, **32** soki owocowe i warzywne.

(111) **187567** (220) 2004 07 05 (210) 282755
(151) 2006 12 28 (441) 2004 10 18
(732) Piekarnia Antoni Kijak, Dąbrowa Tarnowska, PL.
(540)



Kolor znaku: żółty, brązowy, beżowy, jasno-błękitny, biały, czarny

(531) 5.7.1, 5.7.2, 8.1.1, 25.1.1, 27.5.1, 29.1.15

(510), (511) **30** chleb.

(111) **187568** (220) 2004 07 05 (210) 282770
 (151) 2006 12 28 (441) 2004 10 18
 (732) BODEGAS Y VIÑEDOS PEÑA ALVA FRIAS S.A., CIUDAD DE BUENOS AIRES, AR.
 (540)

RIO SECO

(531) 27.5.1
 (510), (511) **33** wino.

(111) **187569** (220) 2004 07 05 (210) 282771
 (151) 2006 12 28 (441) 2004 10 18
 (732) DRINORCK TRADE CORP. S.A., Montevideo, UY.
 (540) SANTA LUISA
 (510), (511) **33** wino.

(111) **187570** (220) 2004 07 05 (210) 282772
 (151) 2006 12 28 (441) 2004 10 18
 (732) DRINORCK TRADE CORP. S.A., Montevideo, UY.
 (540) VIEJO SOLAR
 (510), (511) **33** wino.

(111) **187571** (220) 2004 07 12 (210) 283080
 (151) 2007 01 16 (441) 2004 10 18
 (732) GlaxoSmithKline Pharmaceuticals S.A., Poznań, PL.
 (540) Wygraj wyścig z grypą Zaszczep się!
 (510), (511) **05** środki farmaceutyczne, profilaktyczne, szczepionki, surowice, produkty farmaceutyczne, weterynaryjne i sanitarne, materiały opatrunkowe i higieniczne, **16** materiały drukowane, publikacje, wydawnictwa, ulotki, broszury informacyjne, katalogi, materiały szkoleniowe i instruktażowe, materiały reklamowe, **35** akcje promocyjne i popularyzatorskie dotyczące produktów farmaceutycznych, weterynaryjnych i sanitarnych oraz profilaktyki, dystrybucja materiałów reklamowych, materiały reklamowe, **44** usługi medyczne stacjonarne i objazdowe, prowadzenie szczepień.

(111) **187572** (220) 2004 07 16 (210) 283339
 (151) 2007 01 05 (441) 2004 10 18
 (732) LINK4 Towarzystwo Ubezpieczeń Spółka Akcyjna, Warszawa, PL.
 (540) LINK4 ubezpieczenia direct
 (510), (511) **36** usługi finansowe, usługi ubezpieczeniowe.

(111) **187573** (220) 2004 07 19 (210) 283382
 (151) 2007 01 05 (441) 2004 11 02
 (732) Mariusz Paweł Rogalski, Szczecin, PL.
 (540)



Kolor znaku: niebieski, biały, czarny
 (531) 1.13.1, 2.9.10, 27.5.1, 29.1.4
 (510), (511) **35** zgrupowanie na rzecz osób trzecich różnych towarów pozwalające nabywcy je oglądać i kupować w sklepach oraz hurtowniach: szczególnie ze sprzętem oraz materiałami dentystycznymi, **44** usługi stomatologiczne, protetyka zachowawcza.

(111) **187574** (220) 2004 07 21 (210) 283478
 (151) 2007 03 13 (441) 2004 11 02
 (732) Navo Polska Grupa Dystrybucyjna Sp. z o.o., Tychy, PL.
 (540) CLARIS

(510), (511) **03** preparaty antystatyczne do celów domowych, farbki do bielizny, saszetki zapachowe do bielizny, barwniki (środki chemiczne do ożywiania kolorów) do użytku domowego, środki do namaczania bielizny, pasty do obuwia, wosk do obuwia, preparaty do czyszczenia, środki do czyszczenia glazury, preparaty do czyszczenia rur odpływowych, kreda czyszcząca, detergenty inne niż używane w procesach produkcyjnych oraz inne niż do celów medycznych, preparaty do usuwania farby, preparaty do usuwania kamienia kotłowego dla gospodarstwa domowego, chemiczne produkty do ożywiania kolorów do użytku domowego, środki do konserwacji skóry, krochmal, preparaty do krochmalenia, mydła do ożywiania koloru tkanin, preparaty do odbarwienia, preparaty do zmywania podłóg, preparaty do szorowania podłóg, pasty do podłogi i mebli, wosk do podłogi, środki do polerowania, preparaty do polerowania, woski do polerowania, środki do nadawania połysku, wybielacze stosowane w pralnictwie, preparaty do prania, preparaty do prania chemicznego, preparaty do przetykania rur odpływowych, płyny do spryskiwacza szyb, farbki stosowane w pralnictwie, środki do szorowania, środki do zmiękczenia tkanin, środki do wyblyszczania stosowane w pralnictwie, środki czyszczące, dezodoranty inne niż do użytku osobistego, **05** środki do oczyszczenia powietrza, środki do odświeżania powietrza.

(111) **187575** (220) 2004 07 21 (210) 283479
 (151) 2007 03 13 (441) 2004 11 02
 (732) Navo Polska Grupa Dystrybucyjna Sp. z o.o., Tychy, PL.
 (540)



Kolor znaku: biały, niebieski, granatowy
 (531) 26.13.1, 27.5.1, 29.1.4

(510), (511) **03** preparaty antystatyczne do celów domowych, farbki do bielizny, saszetki zapachowe do bielizny, barwniki (środki chemiczne do ożywiania kolorów) do użytku domowego, środki do namaczania bielizny, pasty do obuwia, wosk do obuwia, preparaty do czyszczenia, środki do czyszczenia glazury, preparaty do czyszczenia rur odpływowych, kreda czyszcząca, detergenty inne niż używane w procesach produkcyjnych oraz inne niż do celów medycznych, preparaty do usuwania farby, preparaty do usuwania kamienia kotłowego dla gospodarstwa domowego, chemiczne produkty do ożywiania kolorów do użytku domowego, środki do konserwacji skóry, krochmal, preparaty do krochmalenia, mydła do ożywiania koloru tkanin, preparaty do odbarwienia, preparaty do zmywania podłóg, preparaty do szorowania podłóg, pasty do podłogi i mebli, wosk do podłogi, środki do polerowania, preparaty do polerowania, woski do polerowania, środki do nadawania połysku, wybielacze stosowane w pralnictwie, preparaty do prania, preparaty do prania chemicznego, preparaty do przetykania rur odpływowych, płyny do spryskiwacza szyb, farbki stosowane w pralnictwie, środki do szorowania, środki do zmiękczenia tkanin, środki do wyblyszczania stosowane w pralnictwie, środki czyszczące, dezodoranty inne niż do użytku osobistego, **05** środki do oczyszczenia powietrza, środki do odświeżania powietrza.

(111) **187576** (220) 2004 07 21 (210) 283517
 (151) 2007 01 10 (441) 2004 11 02
 (732) Stowarzyszenie na Rzecz Dobrej Praktyki Badań Klinicznych w Polsce, Warszawa, PL.
 (540)



Kolor znaku: czerwony, niebieski
 (531) 27.5.1, 29.1.1, 29.1.6

(510), (511) **16** broszury, czasopisma, gazety, materiały szkoleniowe, katalogi, prospekty, publikacje, **35** usługi w zakresie gromadzenia, rejestrowania i rozpowszechniania informacji o prowadzeniu i koordynowaniu badań klinicznych, wymiana informacji z innymi organizacjami działającymi w zakresie prowadzenia i koordynowania badań klinicznych, usługi w zakresie badania rynku i opinii publicznej, **41** edukacja i nauczanie w zakresie badań klinicznych, usługi szkoleniowe w zakresie badań klinicznych, organizowanie i obsługa szkoleń, prelekcji, odczytów, konferencji, kongresów, zjazdów, sympozjów, seminariów, konkursów edukacyjnych, propagowanie wiedzy w zakresie zasad dobrej praktyki klinicznej, publikowanie tekstów, książek i czasopism innych niż teksty reklamowe, publikacja elektroniczna on-line, tłumaczenia, **42** doradztwo w zakresie prowadzenia i koordynowania badań klinicznych, opracowywanie ekspertyz, analiz, opinii, ocen i planów oraz udzielanie fachowych konsultacji w zakresie prowadzenia i koordynowania badań klinicznych, współpraca z innymi organizacjami oraz instytucjami państwowymi w zakresie prowadzenia i koordynowania badań klinicznych, usługi prawne i doradztwo prawne w zakresie prowadzenia i koordynowania badań klinicznych, **44** porady w zakresie farmakologii.

(111) **187577** (220) 2004 07 23 (210) 283596
 (151) 2007 03 02 (441) 2004 11 02
 (732) Wytwórnia Artykułów Bezglutenowych „BEZGLUTEN” S.C.
 Janusz Lichacz, Mariusz Koczwarą, Magdalena Stefanik, Pośądzą, PL.
 (540)



Kolor znaku: niebieski, czarny, biały

(531) 5.7.2, 24.7.1, 27.5.1, 29.1.4, 29.1.6, 29.1.8
 (510), (511) **30** nie zawierające glutenu i niskobiałkowe wyroby cukiernicze, piekarnicze, kanapki, ciastka, pizza, potrawy na bazie mąki, słodczyce, lody, makarony, mieszanki koncentratów do samodzielnego wypieku pieczywa, **35** organizacja i uruchamianie sieci gastronomicznych i piekarni, dystrybucja i kolportaż broszur reklamowych, prowadzenie interesów osób trzecich, przedstawicielstwo handlowe podmiotów zagranicznych, pośrednictwo handlowe polegające na kojarzeniu kontrahentów, usługi konsultingowe i marketingowe, zgrupowanie na rzecz osób trzecich różnych towarów pozwalające nabywcy wygodnie je oglądać i kupować w piekarni, cukierni oraz sklepie z wyrobami cukierniczymi i piekarniczymi niskobiałkowymi i nie zawierającymi glutenu.

(111) **187578** (220) 2004 07 29 (210) 283833
 (151) 2007 03 02 (441) 2004 11 02
 (732) Diageo Brands B.V., Amsterdam, NL.
 (540) JOHNNIE WALKER

(510), (511) **18** wyroby wykonane ze skóry lub imitacji skóry, torby podróżne, plecaki (dla wspinających się), parasolki, torby podróżne, torby na obuwie, torby podręczne, portfele, torby, paski, portmonetki, etui na karty kredytowe, części i wyposażenie do wszystkich wyżej wymienionych towarów, **25** odzież, obuwie, nakrycia głowy.

(111) **187579** (220) 2004 07 29 (210) 283851
 (151) 2007 01 16 (441) 2004 11 02
 (732) ORION S.A., Lublin, PL.
 (540)



(531) 1.5.1, 27.5.1

(510), (511) **06** okna i drzwi z aluminium, z metalu, okiennice metalowe, aluminiowy i metalowy osprzęt do okien i drzwi, ramy aluminiowe i metalowe, ograniczniki do okien, osprzęt aluminiowy i metalowy do okien, rolki, prowadnice do okien i drzwi, aluminiowe

i metalowe okucia drzwiowe, dzwonki, aluminiowe i metalowe płyty, futryny, klamki, ograniczniki do drzwi, zamknięcia nieelektryczne do drzwi, zasuwki, profile aluminiowe, aluminiowe konstrukcje budowlane, **19** niemetalowe okna i drzwi, ramy niemetalowe, **36** sprzedaż i wynajem mieszkań, lokali użytkowych, usługi zarządzania i administrowania mieszkaniami i lokalami użytkowymi, wycena nieruchomości, **37** usługi budowlane i remontowe w zakresie montażu drzwi i okien, lakierowanie proszkowe profili, konstrukcji aluminiowych i stalowych.

(111) **187580** (220) 2004 08 05 (210) 284057
 (151) 2007 01 10 (441) 2004 11 15
 (732) Zakłady Mięsne „MADEJ & WRÓBEL” Sp. z o.o., Zabrze, PL.

(540) wójta
 (510), (511) **29** mięso, drób, dziczyzna i ich przetwory, wyroby wędliniarskie, pasztety, konserwy, flaki, podroby, galarety jadalne, pasty jadalne, sałatki mięsno-warzywne, oleje i tłuszcze jadalne.

(111) **187581** (220) 2004 08 06 (210) 284144
 (151) 2007 01 08 (441) 2004 11 15
 (732) VESELIN ZOLUMOV, Skierdy, PL.

(540) SOLARRA-GOLD
 (510), (511) **33** napoje alkoholowe, wino, **35** zgrupowanie na rzecz osób trzecich towarów takich jak: napoje alkoholowe, w szczególności wino, pozwalające nabywcy oglądać je i kupować w hurtowniach i sklepach.

(111) **187582** (220) 2004 08 13 (210) 284336
 (151) 2007 03 06 (441) 2004 11 15
 (732) Browar AMBER Andrzej Przybyło, Bielkówko, PL.

(540) MNICH
 (510), (511) **32** piwo, napoje gazowane i niegazowane bezalkoholowe.

(111) **187583** (220) 2004 08 13 (210) 284340
 (151) 2007 03 06 (441) 2004 11 15
 (732) Browar AMBER Andrzej Przybyło, Bielkówko, PL.

(540) CZARNY MNICH
 (510), (511) **32** piwo, napoje gazowane i niegazowane bezalkoholowe.

(111) **187584** (220) 2004 08 13 (210) 284341
 (151) 2007 03 06 (441) 2004 11 15
 (732) Browar AMBER Andrzej Przybyło, Bielkówko, PL.

(540) GDANSKI MNICH
 (510), (511) **32** piwo, napoje gazowane i niegazowane bezalkoholowe.

(111) **187585** (220) 2004 08 16 (210) 284392
 (151) 2007 01 10 (441) 2004 11 29
 (732) Przedsiębiorstwo Produkcyjno - Handlowe „MISPOL -

DYSTRYBUCJA” Sp. z o.o., Białystok, PL.; „MISPOL” S.A., Suwałki, PL.
 (540)



Kolor znaku: biały, czarny, czerwony, zielony, beżowy

(531) 5.3.1, 5.3.11, 8.1.6, 26.1.2, 26.4.2, 27.5.1, 29.1.15
 (510), (511) **29** konserwy mięsne, pasztety mięsne, **35** reklama, reklama prasowa, radiowa, telewizyjna.
 (551) wspólne prawo ochronne

(111) **187586** (220) 2004 08 16 (210) 284393
 (151) 2007 01 10 (441) 2004 11 29

(732) Przedsiębiorstwo Produkcyjno - Handlowe „MISPOL - DYSTRYBUCJA” Sp. z o.o., Białystok, PL.; „MISPOL” S.A., Suwałki, PL. (540)



Kolor znaku: biały, czarny, beżowy, zielony
(531) 5.3.11, 8.1.6, 26.1.2, 26.4.2, 27.5.1, 29.1.15
(510), (511) **29** konserwy mięsne, pasztety mięsne, **35** reklama, reklama prasowa, radiowa, telewizyjna.
(551) wspólne prawo ochronne

(111) **187587** (220) 2004 08 16 (210) 284394
(151) 2007 01 10 (441) 2004 11 29
(732) Przedsiębiorstwo Produkcyjno - Handlowe „MISPOL - DYSTRYBUCJA” Sp. z o.o., Białystok, PL.; „MISPOL” S.A., Suwałki, PL. (540)



Kolor znaku: biały, czarny, jasnobrązowy, zielony, beżowy
(531) 5.3.11, 5.11.1, 8.1.6, 26.1.2, 26.4.2, 27.5.1, 29.1.15
(510), (511) **29** konserwy mięsne, pasztety mięsne, **35** reklama, reklama prasowa, radiowa, telewizyjna.
(551) wspólne prawo ochronne

(111) **187588** (220) 2004 08 23 (210) 284616
(151) 2007 01 15 (441) 2004 11 29
(732) „KOKOSEN” P.P.H.U. Wiliński Ireneusz, Łódź, PL. (540)



Kolor znaku: brązowy i odcienie, żółty i odcienie
(531) 27.5.1, 29.1.14
(510), (511) **20** materace do łóżek.

(111) **187589** (220) 2004 08 30 (210) 284827
(151) 2007 02 16 (441) 2004 12 13
(732) ING BANK ŚLĄSKI Spółka Akcyjna, Katowice, PL. (540)



Kolor znaku: granatowy, pomarańczowy
(531) 3.1.1, 25.5.2, 27.5.1, 29.1.1, 29.1.4
(510), (511) **36** operacje bankowe, usługi bankowe z dostępem bezpośrednim przez Internet (home banking), usługi finansowe, analizy finansowe, doradztwo finansowe, informacja bankowa, inwestycje kapitałowe, lokaty kapitałowe, kredytowanie, emisja kart kredytowych, obsługa kart debetowych i kart kredytowych, pośrednictwo

finansowe, powiernictwo finansowe, finansowanie pożyczek, transakcje finansowe, operacje walutowe, transfer elektroniczny środków finansowych, zarządzanie finansami, doradztwo ubezpieczeniowe, pośrednictwo ubezpieczeniowe, usługi ubezpieczeniowe, informacje w sprawach ubezpieczeń.

(111) **187590** (220) 2004 08 30 (210) 284834
(151) 2007 01 18 (441) 2004 12 13

(732) GlaxoSmithKline Pharmaceuticals S.A., Poznań, PL.

(540) Amandyl

(510), (511) **05** preparaty farmaceutyczne, leki.

(111) **187591** (220) 2003 08 21 (210) 268907
(151) 2006 08 23 (441) 2004 02 23

(732) American-Cigarette Company (Overseas) Limited, Zug, CH.

(540)

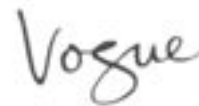

(531) 27.5.1

(510), (511) **34** papierosy, tytoń, wyroby tytoniowe, artykuły dla palących, zapalniczki, zapalaki.

(111) **187592** (220) 2004 09 06 (210) 285113
(151) 2007 01 25 (441) 2004 12 13

(732) TVN S.A., Warszawa, PL.

(540)



Kolor znaku: ciemnoniebieski, fioletowy, jasnozielony, pomarańczowy, zielony, niebieski

(531) 21.1.25, 27.5.1, 29.1.15

(510), (511) **03** środki myjące, czyszczące, piorące i wybielające, kosmetyki, wyroby perfumeryjne, środki do pielęgnacji włosów, środki do czyszczenia zębów, **09** urządzenia i przyrządy do nagrywania, transmisji i reprodukcji dźwięku, obrazu, programy telewizyjne, filmy, audycje radiowe utrwalone w formie zapisanej taśmy filmowej, taśmy video, taśmy magnetycznej, dysków optycznych w wersji przystosowanej do odtwarzania w komputerach multimedialnych, zapisane nośniki obrazu, dźwięku i informacji, automaty sprzedające i mechanizmy do urządzeń uruchamianych przez wrzucanie monety lub żetonu, maszyny liczące, sprzęt przetwarzający dane, komputery, gry komputerowe, **16** papier, karton i wyroby z tych materiałów nie ujęte w innych klasach, druki akcydensowe, kalendarze, foldery, prospekty afisze, plakaty, fotografie, nalepki, publikacje drukowane, czasopisma, książki, broszury, materiały piśmienne, papeterie, torby do pakowania z papieru i tworzyw sztucznych, materiały szkoleniowe i instruktażowe z wyjątkiem aparatów, **25** odzież, odzież sportowa, obuwie, nakrycia głowy, **28** gry, zabawki i sprzęt sportowy ujęte w tej klasie, gry elektroniczne inne niż komputerowe, ozdoby choinkowe, karty do gry, **35** usługi w zakresie reklamy: organizacja i prowadzenie kampanii reklamowych, wynajem i sprzedaż miejsca i czasu na cele reklamowe w środkach masowego przekazu, usługi produkcji audycji i filmów reklamowych dla radia, telewizji, filmu, internetu, usługi w zakresie dystrybucji i doręczania prospektów i próbek reklamowych, organizacji pokazów i wystaw w celach reklamowych i handlowych, usługi badania opinii publicznej, badania rynku mediów i reklamy, usługi prowadzenia sklepu i hurtowni wielobranżowej w zakresie sprzedaży odzieży, obuwia, wyrobów papierniczych, kosmetyków, chemii gospodarczej, książek, czasopism, gazet, sprzętów gospodarstwa domowego, mebli, wyposażenia wnętrz, prowa-

denie punktów sprzedaży hurtowej i detalicznej: odzieży, obuwia, wyrobów papierniczych, chemii gospodarczej, książek, czasopism, gazet, sprzętów gospodarstwa domowego, mebli, wyposażenia wnętrz za pośrednictwem Internetu, **38** usługi agencji informacyjnej: zbieranie i rozpowszechnianie informacji, usługi rozpowszechniania programów telewizyjnych, reportaży, filmów dokumentalnych i fabularnych, widowisk rozrywkowych i sportowych, usługi: emisji telewizyjnej i radiowej, obsługi przekazu dźwięku i obrazu, obsługi przekazu cyfrowego, organizowania systemów transmisyjnych dźwięku, obrazu i sygnału cyfrowego, rozpowszechniania programów i informacji za pośrednictwem sieci informatycznych- internetu, sieci teleinformatycznych i przekazu satelitarnego, organizacja audycji z interaktywnym udziałem widzów, **41** usługi rozrywki i nauczania: organizacja rozrywkowych widowisk telewizyjnych, audycji radiowych, produkcja filmów dokumentalnych, reportaży, programów telewizyjnych, organizacji teleturniejów i konkursów, organizacji nauczania, nauczanie korespondencyjne zgodnie z zapotrzebowaniem uczestników, usługi wynajmowania studia nagraniowego, filmowego, organizacji i produkcji nagrań filmowych, dźwiękowych, usługi organizacji imprez artystycznych, estradowych, sportowych, rekreacyjnych, usługi obsługi technicznej i menedżerskiej produkcji telewizyjnej i filmowej, usługi wynajmu dekoracji, kostiumów i rekwizytów oraz pomieszczeń do celów rozrywkowych, sprzętu telewizyjnego, radiowego, filmowego, kinematograficznego, usługi wydawnicze: publikowanie książek i innych materiałów drukowanych, udostępnianie tych publikacji za pośrednictwem internetu, organizowanie konkursów piękności, zabaw, zawodów sportowych, prowadzenie parków rozrywki, **42** usługi administrowania prawami własności intelektualnej, udzielania licencji i pośrednictwa w obrocie prawami własności intelektualnej, opracowywanie i wdrażanie programów komputerowych, usługi dotyczące oprogramowania komputerowego zawarte w tej klasie; badania w dziedzinie usług medialnych - prace badawczo wdrożeniowe dotyczące opracowywania i wdrażania nowych technologii w dziedzinie usług medialnych, prognozy pogody, **44** usługi w zakresie higieny i troski o urodę istot ludzkich, salony fryzjerskie, salony piękności, kosmetyka, manicure, masaż, porady w zakresie dbania o urodę i zdrowie.

(111) **187593** (220) 2004 09 06 (210) 285116
 (151) 2007 01 25 (441) 2004 12 13
 (732) TVN S.A., Warszawa, PL.
 (540)



Kolor znaku: pomarańczowy, żółty, biały, szary, niebieski, różowy, czerwony, fioletowy
 (531) 16.1.1, 26.4.1, 26.4.2, 26.4.9, 27.5.1, 29.1.15
 (510), (511) **03** środki myjące, czyszczące, piorące i wybielające, kosmetyki, wyroby perfumeryjne, środki do pielęgnacji włosów, środki do czyszczenia zębów, **09** urządzenia i przyrządy do nagrywania, transmisji i reprodukcji dźwięku, obrazu, programy telewizyjne, filmy, audycje radiowe utrwalone w formie zapisanej taśmy filmowej, taśmy video, taśmy magnetycznej, dysków optycznych w wersji przystosowanej do odtwarzania w komputerach multimedialnych, zapisane nośniki obrazu, dźwięku i informacji, automaty sprzedające i mechanizmy do urządzeń uruchamianych przez wrzucanie monety lub żetonu, maszyny liczące, sprzęt przetwarzający dane, komputery, gry komputerowe, **16** papier, karton i wyroby z tych materiałów nie ujęte w innych klasach, druki akcydensowe, kalendarze, foldery, prospekty afisze, plakaty, fotografie, nalepki, publikacje drukowane, czasopisma, książki, broszury, materiały piśmienne, papeterie, torby do pakowania z papieru i tworzyw sztucznych, materiały szkoleniowe i instruktażowe z wyjątkiem aparatów, **25** odzież, odzież sportowa, obuwie, nakrycia głowy, **28** gry, zabawki i sprzęt sportowy ujęte w tej klasie, gry elektroniczne inne niż komputerowe, ozdoby choinkowe, karty do gry, **35** usługi w zakresie reklamy: organizacja i prowadzenie

nie kampanii reklamowych, wynajem i sprzedaż miejsca i czasu na cele reklamowe w środkach masowego przekazu, usługi produkcji audycji i filmów reklamowych dla radia, telewizji, filmu, internetu, usługi w zakresie dystrybucji i doręczania prospektów i próbek reklamowych, organizacji pokazów i wystaw w celach reklamowych i handlowych, usługi badania opinii publicznej, badania rynku mediów i reklamy, usługi prowadzenia sklepu i hurtowni wielobranżowej w zakresie sprzedaży odzieży, obuwia, wyrobów papierniczych, kosmetyków, chemii gospodarczej, książek, czasopism, gazet, sprzętów gospodarstwa domowego, mebli, wyposażenia wnętrz, prowadzenie punktów sprzedaży hurtowej i detalicznej: odzieży, obuwia, wyrobów papierniczych, chemii gospodarczej, książek, czasopism, gazet, sprzętów gospodarstwa domowego, mebli, wyposażenia wnętrz za pośrednictwem Internetu, **38** usługi agencji informacyjnej: zbieranie i rozpowszechnianie informacji, usługi rozpowszechniania programów telewizyjnych, reportaży, filmów dokumentalnych i fabularnych, widowisk rozrywkowych i sportowych, usługi: emisji telewizyjnej i radiowej, obsługi przekazu dźwięku i obrazu, obsługi przekazu cyfrowego, organizowania systemów transmisyjnych dźwięku, obrazu i sygnału cyfrowego, rozpowszechniania programów i informacji za pośrednictwem sieci informatycznych- internetu, sieci teleinformatycznych i przekazu satelitarnego, organizacja audycji z interaktywnym udziałem widzów, **41** usługi rozrywki i nauczania: organizacja rozrywkowych widowisk telewizyjnych, audycji radiowych, produkcja filmów dokumentalnych, reportaży, programów telewizyjnych, organizacji teleturniejów i konkursów, organizacji nauczania, nauczanie korespondencyjne zgodnie z zapotrzebowaniem uczestników, usługi wynajmowania studia nagraniowego, filmowego, organizacji i produkcji nagrań filmowych, dźwiękowych, usługi organizacji imprez artystycznych, estradowych, sportowych, rekreacyjnych, usługi obsługi technicznej i menedżerskiej produkcji telewizyjnej i filmowej, usługi wynajmu dekoracji, kostiumów i rekwizytów oraz pomieszczeń do celów rozrywkowych, sprzętu telewizyjnego, radiowego, filmowego, kinematograficznego, usługi wydawnicze: publikowanie książek i innych materiałów drukowanych, udostępnianie tych publikacji za pośrednictwem internetu, organizowanie konkursów piękności, zabaw, zawodów sportowych, prowadzenie parków rozrywki, **42** usługi administrowania prawami własności intelektualnej, udzielania licencji i pośrednictwa w obrocie prawami własności intelektualnej, opracowywanie i wdrażanie programów komputerowych, usługi dotyczące oprogramowania komputerowego zawarte w tej klasie; badania w dziedzinie usług medialnych - prace badawczo wdrożeniowe dotyczące opracowywania i wdrażania nowych technologii w dziedzinie usług medialnych, prognozy pogody.

(111) **187594** (220) 2004 09 10 (210) 285234
 (151) 2007 03 01 (441) 2004 12 13
 (732) Przedsiębiorstwo Produkcyjno-Usługowo-Handlowe „VOIGT” Spółka z o.o., Zabrze, PL.
 (540) metallic exclusive vc 330 e
 (510), (511) **03** preparaty do nabłyszczania, preparaty do polerowania.

(111) **187595** (220) 2004 09 10 (210) 285235
 (151) 2007 03 01 (441) 2004 12 13
 (732) Przedsiębiorstwo Produkcyjno-Usługowo-Handlowe „VOIGT” Spółka z o.o., Zabrze, PL.
 (540) grund light vc 155
 (510), (511) **03** preparaty do mycia powierzchni wodoodpornych.

(111) **187596** (220) 2004 09 10 (210) 285236
 (151) 2007 03 01 (441) 2004 12 13
 (732) Przedsiębiorstwo Produkcyjno-Usługowo-Handlowe „VOIGT” Spółka z o.o., Zabrze, PL.
 (540) glanz-o-mat
 (510), (511) **03** preparaty do mycia powierzchni wodoodpornych.

(111) **187597** (220) 2004 09 10 (210) 285237
 (151) 2007 03 01 (441) 2004 12 13
 (732) Przedsiębiorstwo Produkcyjno-Usługowo-Handlowe „VOIGT” Spółka z o.o., Zabrze, PL.
 (540) polygrund

(510), (511) **01** preparaty do konserwacji kamienia i marmuru oraz preparaty do zabezpieczenia kamienia i marmuru przed brudem do celów przemysłowych, **03** preparaty do czyszczenia, preparaty do polerowania, preparaty do konserwacji kamienia i marmuru oraz preparaty do zabezpieczenia kamienia i marmuru przed brudem do celów domowych.

(111) **187598** (220) 2004 10 02 (210) 286096
(151) 2007 03 16 (441) 2005 01 10
(732) „AGROTEX” Marek Kościuszko, Wteln, PL.
(540)



Kościuszko

(531) 5.5.2, 23.5.1, 24.1.5, 24.9.2, 24.11.25, 27.5.1
(510), (511) **29** przetwory owocowe, warzywne i mięsne, **32** piwo, wody mineralne i gazowane oraz inne napoje bezalkoholowe, syropy i inne preparaty do przygotowywania napojów, napoje owocowe i soki owocowe, **33** napoje alkoholowe.

(111) **187599** (220) 2004 10 04 (210) 286118
(151) 2007 03 16 (441) 2005 01 10
(732) Firma Handlowa A & S PARFUME FACTORY Marek Asenkowicz, Katowice, PL.
(540) J LOVE STELIL
(510), (511) **03** wyroby perfumeryjne w tym: perfumy, wody toaletowe, woda lawendowa, woda kolońska, dezodoranty do użytku osobistego.

(111) **187600** (220) 2004 10 11 (210) 286409
(151) 2007 03 12 (441) 2005 01 24
(732) Firma Handlowa TADAR Dariusz Tauchert, Poznań, PL.
(540)



(531) 3.7.1, 27.5.1
(510), (511) **08** sztućce, **21** garnki, miski, cedzaki, przybory kuchenne zawarte w tej klasie, czajniki, półmiski, termosy, dzbanki, komplety do przypraw, pojemniki zawarte w tej klasie.

(111) **187601** (220) 2004 10 12 (210) 286450
(151) 2007 03 13 (441) 2005 01 24
(732) Przedsiębiorstwo Farmaceutyczne „JELFA” Spółka Akcyjna, Jelenia Góra, PL.
(540) TRASCODENT
(510), (511) **03** preparaty do pielęgnacji i higieny jamy ustnej, pasty, proszki, płyny, żele do zębów, **05** leki do celów stomatologicznych.

(111) **187602** (220) 2004 10 13 (210) 286496
(151) 2007 03 07 (441) 2005 01 24
(732) The Procter & Gamble Company, Cincinnati, US.
(540) LET'S GO
(510), (511) **16** pieluchy jednorazowe z papieru i/lub celulozy.

(111) **187603** (220) 2004 10 19 (210) 286724
(151) 2007 03 28 (441) 2005 01 24
(732) AGENCJA LOTNICZA ALTAIR Sp. z o.o., Warszawa, PL.
(540)



Kolor znaku: biały, zielony cieniowany
(531) 26.4.2, 26.11.1, 27.5.1, 29.1.12
(510), (511) **16** czasopisma, broszury, książki.

(111) **187604** (220) 2004 10 20 (210) 286798
(151) 2007 03 19 (441) 2005 01 24
(732) „ELEKTRA” Włodzimierz Nyc, Witold Nyc Spółka Jawna, Warszawa, PL.
(540)

SnowTec

Kolor znaku: żółty, czarny
(531) 27.5.1, 29.1.2, 29.1.8
(510), (511) **11** maty grzejne.

(111) **187605** (220) 2004 10 27 (210) 287070
(151) 2007 03 12 (441) 2005 02 07
(732) INSTAL-PROJEKT Gawłowski, Ścierzyński Spółka Jawna, Włocławek, PL.
(540) afrodyta
(510), (511) **11** elementy grzejne, grzejniki centralnego ogrzewania, grzejniki i suszarki elektryczne, uchwyty, zawory i inny osprzęt do grzejników i suszarek nie zawarty w innych klasach.

(111) **187606** (220) 2004 11 02 (210) 287307
(151) 2007 02 16 (441) 2005 02 07
(732) AMB Marek Bernaciak, Koło, PL.
(540)

AMB
technic

Kolor znaku: czarny, czerwony
(531) 27.5.1, 29.1.12
(510), (511) **01** kleje do celów przemysłowych, żywice syntetyczne, **07** elektryczne i pneumatyczne urządzenia do dozowania klejów i żywic, **21** opakowania do klejów i żywic.

(111) **187607** (220) 2004 11 04 (210) 287378
(151) 2007 02 21 (441) 2005 02 07
(732) Pracownia Krawiecka MARGO COLLECTION Małgorzata Motyka, Łódź, PL.
(540)



(531) 27.5.1
(510), (511) **25** odzież.

(111) **187608** (220) 2004 11 17 (210) 287772
 (151) 2007 03 12 (441) 2005 02 21
 (732) Zakłady Górniczo-Hutnicze „Bolesław” Spółka Akcyjna,
 Bukowno, PL.
 (540)



Kolor znaku: biały, czarny, zielony, pomarańczowy

(531) 24.7.3, 27.5.1, 29.1.14
 (510), (511) **01** produkty chemiczne przeznaczone dla przemysłu, gazy techniczne: tlen, azot, argon, wodór, dwutlenek węgla, siarczan amonu, siarka, kwas siarkowy, **06** rudy metali, metale nieszlachetne i ich stopy, ołów surowy lub półprzetworzony, cyna, cynk, cynk elektrolityczny (bloki, gaški), stopy odlewnicze cynku (gaški), stopy ocynkownicze (bloki), wegal - stop cynkowniczy do cynkowania ogniowego wyrobów stalowych i żeliwnych (bloki), koncentraty cynku i ołowiu: blenda flotacyjna, galena flotacyjna, bulk, stalowe: arkusze, blacha, drut ze stali, taśmy ze stali, pojemniki metalowe, palety do przewozu ładunków, armatura do przewodów i przewody instalacyjne metalowe wodociągowe i do instalacji wentylacyjnej i klimatyzacyjnej, konstrukcje stalowe, metalowe elementy budowlane i montażowe, **35** usługi agencji importowo-eksportowej towarów i usług, zgrupowanie na rzecz osób trzecich różnych towarów pozwalające nabywcy wygodnie je oglądać i kupować w hurtowniach i poprzez agentów wyspecjalizowanych w sprzedaży paliw, metali i rud metali, chemikaliów przemysłowych, maszyn i urządzeń przemysłowych, pojazdów, odpadów i złomu, usługi marketingowe, usługi reklamowe, dystrybucja materiałów reklamowych, próbek i wzorów wyrobów, doradztwo i pomoc w zakresie organizowania i prowadzenia działalności gospodarczej, informacja i pozyskiwanie informacji o działalności gospodarczej, zarządzanie i administrowanie przedsiębiorstwami, holdingami i spółkami, prace biurowe, prowadzenie ksiąg, rachunkowość, prowadzenie archiwów, **36** usługi finansowe, pośrednictwo finansowe, doradztwo w sprawach finansowych, usługi kompensacyjne, faktoring, usługi kompanii holdingowych „kapitału powierniczego”, ocena zdolności kredytowej osób i przedsiębiorstw, zarządzanie nieruchomościami, kupno, sprzedaż i wynajmowanie nieruchomości, wycena nieruchomości, **37** górnicze roboty wydobywcze rud cynkowo-ołowiowych, usługi eksploatacji kamieniołomów skał wapiennych, gipsu i kredy, eksploatacja obiektów stacji gazowych, energetycznych i ciepłowniczych, budowa, remonty i modernizacja stacji gazowych i układów pomiarowych, usługi w zakresie instalowania, naprawy i konserwacji maszyn i urządzeń górnictwa i hutnictwa, usługi remontowo-budowlane, usługi inwestycyjno-budowlane, wynajem sprzętu i maszyn budowlanych, **38** usługi telekomunikacyjne, usługi w zakresie telefonii stacjonarnej, telegrafii oraz telefonii ruchomej, usługi w zakresie transmisji danych i teleinformatyki, pozostałe usługi telekomunikacyjne nie wymienione w innych klasach, **39** usługi transportowe i spedycyjne, składowanie, magazynowanie, pakowanie i konfekcjonowanie towarów, usługi informacyjne i pośrednictwo w zakresie transportu i spedycji, transport poprzez rurociągi, dystrybucja paliw gazowych, dystrybucja energii elektrycznej, dystrybucja pary wodnej i gorącej wody, dystrybucja i zaopatrywanie w wodę, usługi w zakresie odbioru, gromadzenia, transportu i składowania odpadów przemysłowych i złomu, odprowadzanie ścieków, usługi kurierskie listów i paczek, dostarczanie przesyłek, **40** odlewanie i obróbka metali nieżelaznych, wytwarzanie i przetwarzanie energii elektrycznej, wytwarzanie i przetwarzanie pary wodnej, gorącej wody, uzdatnianie wody, przerób złomu stalowego i staliwnego, żeliwnego oraz metali nieżelaznych, obróbka odpadów, osadów pościekowych i zanieczyszczonych materiałów, utylizacja i unieszkodliwianie odpadów przemysłowych, **42** prace badawczo-projektowe i wdrożeniowe, ekspertyzy, badania, analizy techniczne, analizy chemiczne i opiniowanie z zakresu gazownictwa, górnictwa, hutnictwa i ochrony środowiska, testowanie produktów i materiałów, usługi w zakresie projektowania konstrukcyjnego, technicznego i technologicznego, poszukiwania, ekspertyzy i badania geologiczne, pomiary geodezyjne i usługi kartograficzne, projektowanie, instalacje i konserwacja oprogramowania komputerowego.

(111) **187609** (220) 2004 11 18 (210) 287796
 (151) 2007 03 07 (441) 2005 02 21
 (732) „PARA-COR” Spółka z o.o., Wołomin, PL.
 (540)



Kolor znaku: niebieski, żółty

(531) 25.7.1, 25.7.3, 26.1.5, 27.5.1, 29.1.2, 29.1.4
 (510), (511) **11** bidety, brodziki łazienkowe, łazienkowe kabiny natryskowe, kabiny przenośne do łaźni tureckich, miski klozetowe, pisuary, płuczki ustępowe, sedesy, umywalki, urządzenia do kąpeli, urządzenia do suszenia rąk, wanny, zlewy, **20** blaty, **35** prowadzenie sklepów i hurtowni w zakresie: bidety, brodziki łazienkowe, łazienkowe kabiny natryskowe, kabiny przenośne do łaźni tureckich, miski klozetowe, pisuary, płuczki ustępowe, sedesy, umywalki, urządzenia do kąpeli, urządzenia do suszenia rąk, wanny, zlewy.

(111) **187610** (220) 2004 11 18 (210) 287818
 (151) 2007 03 07 (441) 2005 02 21
 (732) Firma Produkcyjno-Handlowa „MARWIT” Maciej Józwicki,
 Zławieś Wielka, PL.
 (540)



(531) 26.13.1, 27.5.1

(510), (511) **29** warzywa i owoce konserwowane, **31** warzywa i owoce świeże, **32** soki warzywne i owocowe.

(111) **187611** (220) 2005 03 16 (210) 292490
 (151) 2007 03 26 (441) 2005 06 27
 (732) Antalis Poland Spółka z o.o., Warszawa, PL.
 (540)



Kolor znaku: pomarańczowy, szary, biały

(531) 27.1.1, 27.5.1, 29.1.12
 (510), (511) **35** prowadzenie punktów sprzedaży i promocja kartonu z białym spodem dla osób trzecich.

(111) **187612** (220) 2005 03 16 (210) 292492
 (151) 2007 03 26 (441) 2005 06 27
 (732) Antalis Poland Spółka z o.o., Warszawa, PL.
 (540)



Kolor znaku: różowy, czarny

(531) 27.5.1, 29.1.1, 29.1.8
 (510), (511) **35** prowadzenie punktów sprzedaży i promocja papieru polewanego do druku dla osób trzecich.

(111) **187613** (220) 2005 03 16 (210) 292493
 (151) 2007 03 26 (441) 2005 06 27
 (732) Antalis Poland Spółka z o.o., Warszawa, PL.
 (540)



Kolor znaku: zielony, czarny
 (531) 27.5.1, 29.1.3, 29.1.8
 (510), (511) **35** prowadzenie punktów sprzedaży i promocja papieru matowego do druku dla osób trzecich.

(111) **187614** (220) 2004 12 31 (210) 288001
 (151) 2007 03 26 (441) 2005 04 04
 (732) Wielkopolska Grupa Aptekarska M. i B. Czerniewicz Sp. J.,
 Poznań, PL.
 (540)



Kolor znaku: zielony, niebieski, żółty, czerwony
 (531) 5.5.19, 27.5.1, 29.1.15
 (510), (511) **05** leki dla ludności.

(111) **187615** (220) 2004 12 01 (210) 288273
 (151) 2007 02 16 (441) 2005 03 07
 (732) Jaskólski Jacek, Kielce, PL.
 (540) KOMPUTER HOBBY

(510), (511) **09** sprzęt komputerowy i elektroniczny, kamery, kserokopiarki, aparaty i instrumenty fotograficzne, sprzęt przetwarzający dane, komputery osobiste, serwery, elementy aktywne sieci, urządzenia i przyrządy wagowe i pomiarowe, kasy sklepowe, maszyny liczące, magnetyczne i elektroniczne nośniki danych, programy komputerowe, **16** czasopisma, gazety, **35** prowadzenie sklepów tradycyjnych oraz internetowych ze sprzętem komputerowym i elektronicznym, sprzętem gospodarstwa domowego, sprzętem biurowym, oprogramowaniem komputerowym, **37** modernizacja, instalowanie, naprawa, konserwacja sprzętu elektronicznego oraz komputerowego, usługi w zakresie instalacji sieci komputerowych, usługi w zakresie budownictwa ogólnego, **38** sprzedaż za pośrednictwem internetu, ogłoszenia elektroniczne, poczta elektroniczna, czasopisma internetowe, prowadzenie portali i stron internetowych, zbieranie zamówień, świadczenie usług wymienionych w klasie 37 za pośrednictwem internetu, **39** transport, dostarczanie przesyłek, dostarczanie zamówionych towarów, magazynowanie, składowanie towarów, pakowanie przed wysyłką.

(111) **187616** (220) 2004 12 02 (210) 288335
 (151) 2007 03 09 (441) 2005 03 07
 (732) Tadeusz Wojtczuk, Warszawa, PL.
 (540)



Kolor znaku: granatowy, biały, czerwony
 (531) 26.4.1, 27.5.1, 29.1.12
 (510), (511) **35** zgrupowanie na rzecz osób trzecich różnych towarów pozwalające nabywcy wygodnie oglądać i kupować w detalu i w hurcie urządzenia elektryczne, artykuły elektryczne, kable, przewody elektryczne, artykuły elektryczne dla gospodarstw domowych, artykuły radiowo-telewizyjne, **36** kupno i sprzedaż nieruchomości, **37** wykonywanie robót ogólno-budowlanych, instalacje

elektrycznych i sygnalizacyjnych, instalowanie, konserwacja i naprawa elektrycznej aparatury rozdzielczej i sterowniczej, instalowanie, konserwacja i naprawa sprzętu elektrycznego, **42** opracowywanie projektów technicznych instalacji elektrycznych, sygnalizacyjnych i sterowniczych, rozdzielni elektrycznych.

(111) **187617** (220) 2004 12 02 (210) 288351
 (151) 2007 02 21 (441) 2005 03 07
 (732) JERONIMO MARTINS DYSTRYBUCJA Spółka z ograniczoną odpowiedzialnością, Poznań, PL.
 (540) Pastani
 (510), (511) **30** makarony.

(111) **187618** (220) 2004 12 06 (210) 288470
 (151) 2007 03 02 (441) 2005 03 21
 (732) Przedsiębiorstwo Wielobranżowe „BILBO” Piotr Rożak,
 Janikowo, PL.
 (540)



(531) 26.4.2, 26.11.2, 26.11.12
 (510), (511) **06** bramy metalowe, barierki ochronne metalowe, daszki metalowe dla budownictwa, drzwi metalowe, osprzęt do drzwi i bram metalowy, nieelektryczne urządzenia do sterowania drzwiami i bramami, futryny do drzwi i bram metalowe, konstrukcje metalowe, progi metalowe, zamki metalowe, ogrodzenia metalowe, **07** urządzenia do otwierania i zamykania drzwi i bram jako części maszyn, mechanizmy napędowe do drzwi i bram jako części maszyn, **09** alarmy dźwiękowe, alarmy antywłamaniowe, antywłamaniowe urządzenia, instalacje elektryczne do sterowania urządzeniami, szczególnie bramami i drzwiami, tablice sterownicze elektryczne, urządzenia do zdalnego sterowania drzwiami i bramami.

(111) **187619** (220) 2004 12 06 (210) 288471
 (151) 2007 03 02 (441) 2005 03 21
 (732) Przedsiębiorstwo Wielobranżowe „BILBO” Piotr Rożak,
 Janikowo, PL.
 (540) bilbo

(510), (511) **06** bramy metalowe, barierki ochronne metalowe, daszki metalowe dla budownictwa, drzwi metalowe, osprzęt do drzwi i bram metalowy, nieelektryczne urządzenia do sterowania drzwiami i bramami, futryny do drzwi i bram metalowe, konstrukcje metalowe, progi metalowe, zamki metalowe, ogrodzenia metalowe, **07** urządzenia do otwierania i zamykania drzwi i bram jako części maszyn, mechanizmy napędowe do drzwi i bram jako części maszyn, **09** alarmy dźwiękowe, alarmy antywłamaniowe, antywłamaniowe urządzenia, instalacje elektryczne do sterowania urządzeniami, szczególnie bramami i drzwiami, tablice sterownicze elektryczne, urządzenia do zdalnego sterowania drzwiami i bramami.

(111) **187620** (220) 2006 02 13 (210) 306105
 (151) 2007 01 10 (441) 2006 05 29
 (732) FILATI Mirosław Kubiak, Opiesin, PL.
 (540)



Kolor znaku: srebrny
 (531) 24.17.25, 27.5.1
 (510), (511) **25** odzież, bielizna.

(111) **187621** (220) 2003 02 05 (210) 260608
 (151) 2007 03 29 (441) 2003 08 11

(732) MARVIPOL Spółka Akcyjna, Warszawa, PL.
(540)



Kolor znaku: szary, czarny, czerwony
(531) 1.17.1, 26.4.2, 27.1.16, 29.1.1, 29.1.6, 29.1.8
(510), (511) **35** usługi w zakresie prowadzenia salonu z samochodami i motocyklami, **37** usługi budowlane, naprawa pojazdów mechanicznych i motocykli, prowadzenie stacji paliw.

(111) **187622** (220) 2003 03 17 (210) 262286
(151) 2007 01 09 (441) 2003 09 22
(732) ABRYS Technika Sp. z o.o., Poznań, PL.
(540)



Kolor znaku: zielony i jego odcienie, czarny, biały
(531) 26.1.1, 27.5.1, 29.1.12
(510), (511) **06** metalowe: kosze i pojemniki na odpady, zbiorniki ścieków, **11** przenośne kabiny: toaletowe, ustępowe, **20** niemetalowe: kosze, pojemniki na odpady i do selektywnej zbiórki surowców wtórnych, zbiorniki ścieków, skrzynki na piasek dla zwierząt domowych, **42** doradztwo w zakresie ochrony środowiska.

(111) **187623** (220) 2003 05 15 (210) 264816
(151) 2007 01 09 (441) 2003 11 17
(732) Bank BPH Spółka Akcyjna, Kraków, PL.
(540) WIĘCEJ NIŻ OCZEKIJESZ

(510), (511) **09** karty magnetyczne, **35** kompilacja i systematyzacja informacji w komputerowych bazach danych, skomputeryzowane zarządzanie zbiorami informacji, prowadzenie wyciągów z kont bankowych, doradztwo handlowe i gospodarcze, **36** zarządzanie kapitałem, analizy i wyceny finansowe, czynności bankowe i inne czynności finansowe świadczone także za pośrednictwem sieci elektronicznej w tym: emitowanie kart płatniczych, operacje i doradztwo finansowe, notowania giełdowe, pośrednictwo giełdowe, informacja bankowa, transfer kapitałowy, obsługa kart debetowych i kredytowych, usługi maklerskie, dokonywanie transakcji finansowych, przyjmowanie lokat bankowych, udzielanie i przyjmowanie poręczeń i gwarancji bankowych, operacje wekslowe i czekowe, obsługa pożyczek bankowych, usługi leasingowe, udostępnianie skrytek sejfowych, przechowywanie przedmiotów i papierów wartościowych, trust inwestycyjny o nieograniczonej wielkości emisji, ekspertyzy w zakresie rynku kapitałowego oraz polityki inwestycyjnej przedsiębiorstw, informacja kapitałowa i inwestycyjna udzielana za pośrednictwem sieci komputerowej, **38** komunikacja w sieci elektronicznej, poczta elektroniczna, zlecenia przywoławcze.

(111) **187624** (220) 2003 05 20 (210) 265002
(151) 2007 03 27 (441) 2003 12 01
(732) PENNELL CORPORATION, Tulsa, US.
(540)



(531) 26.4.4, 27.5.1
(510), (511) **35** aranżowanie i prowadzenie pokazów handlowych z dziedziny generacji mocy oraz zarządzania paliwem i odpadami związanymi z obiektami generacji mocy.

(111) **187625** (220) 2003 06 02 (210) 265657
(151) 2007 03 16 (441) 2003 12 15

(732) „SELENA” Spółka Akcyjna, Świdnica, PL.
(540)



Kolor znaku: biały, czarny, czerwony
(531) 26.4.1, 27.5.1, 29.1.12
(510), (511) **01** kleje i spoiwa do celów przemysłowych i budowlanych, **02** środki do konserwacji i impregnacji drewna i murów, chemiczne środki do usuwania korozji, mchów, porostów i glonów ze wszystkich materiałów stosowanych w budownictwie, chemiczne środki do czyszczenia i osuszania murów i drewna, farby, lakiery i bejce, **03** przemysłowe czyszciki do pian i powierzchni materiałów budowlanych, (z wyłączeniem środków do użytku domowego i mycia naczyń), **05** środki grzybobójcze, **08** pistolety do pian i oprzyrządowanie do tych pistoletów, wyciskacze do kartuszy, **17** piany i masy z tworzyw sztucznych do izolacji, uszczelniania, montażu, wygłuszenia i klejenia, środki i materiały do uszczelniania, zabezpieczania, renowacji i regeneracji dachów, folie i taśmy izolacyjne, montażowe i samoprzylepne, **19** środki do celów dekarских na bazie bitumów, lepiki (z wyłączeniem materiałów stosowanych w budowie i naprawie dróg oraz gipsu i wyrobów na bazie gipsu).

(111) **187626** (220) 2003 07 16 (210) 267492
(151) 2006 12 21 (441) 2004 01 26
(732) ETOS Spółka Akcyjna, Gdańsk, PL.

(540) NIRVANA
(510), (511) **09** okulary, etui na okulary, **18** torby podróżne, sportowe, na zakupy, plażowe, plecaki szkolne, turystyczne, walizki, tornistry szkolne, teczki biurowe, aktówki, etui na klucze, torebki portfele, portmonetki, **20** meble do wyposażenia mieszkań, biur, sklepów, hoteli, **25** odzież, obuwie, nakrycia głowy, futra, płaszcze, kurtki, ubrania, kostiumy, marynarki, zakłady, kamizelki, bluzy, wdzianka, spodnie, krótkie spodenki (szorty, bermudy), spódnice, koszule, bluzki, suknie, swetry, pulowery, dresy, bielizna dla dzieci i dorosłych, skarpety, rajstopy, pończochy, kapelusze, czapki, paski, apaszki, fulary, szale, szaliki, krawaty, muszki.

(111) **187627** (220) 2003 07 16 (210) 267494
(151) 2006 12 21 (441) 2004 01 26
(732) „ETOS” Spółka Akcyjna, Gdańsk, PL.
(540)



(531) 26.3.1, 27.5.1
(510), (511) **03** kosmetyki do pielęgnacji i upiększania ciała, włosów, wyroby perfumeryjne, olejki eteryczne, środki toaletowe do mycia, golenia, **09** okulary, etui na okulary, **18** torby podróżne, sportowe, na zakupy, plażowe, plecaki szkolne, turystyczne, walizki, tornistry szkolne, teczki biurowe, aktówki, etui na klucze, torebki portfele, portmonetki, **20** meble do wyposażenia mieszkań, biur, sklepów, hoteli, **25** odzież, obuwie, nakrycia głowy, futra, płaszcze, kurtki, ubrania, kostiumy, marynarki, zakłady, kamizelki, bluzy, wdzianka, spodnie, krótkie spodenki (szorty, bermudy), spódnice, koszule, bluzki, suknie, swetry, pulowery, dresy, bielizna dla dzieci i dorosłych, skarpety, rajstopy, pończochy, kapelusze, czapki, paski, apaszki, fulary, szale, szaliki, krawaty, muszki.

(111) **187628** (220) 2003 07 25 (210) 267823
(151) 2007 01 16 (441) 2004 01 26
(732) Philip Morris Polska Spółka Akcyjna, Kraków, PL.

(540) MATEkspedycja
(510), (511) **38** przesyłanie informacji, przesyłanie informacji tekstowej i obrazowej przy pomocy komputera, łączność poprzez terminal komputerowy, poczta elektroniczna, przesyłanie SMS-ów.

(111) **187629** (220) 2003 09 15 (210) 269877
 (151) 2007 02 02 (441) 2004 03 22
 (732) Firma „KOMPAKT” Waldemar Kosalka, Tarnów, PL.
 (540)

3maj

Kolor znaku: czerwony

(531) 27.5.1, 27.7.1, 29.1.1
 (510), (511) **05** farmaceutyki i preparaty wzbogacające organizm w niezbędne witaminy i mikroelementy, **09** komputery, programy komputerowe, telewizory, taśmy wideo, telefony przenośne, telefony, radia, akumulatory, **12** samochody osobowe, ogumienie do kół pojazdów, opony, amortyzatory, pasy bezpieczeństwa, krzeselka bezpieczeństwa dzieci, samoloty, **35** agencje importowo-eksportowe, agencje reklamowe, pośrednictwo pracy, reklamy telewizyjne, **36** usługi finansowe, banki oszczędnościowe, ubezpieczenia, pośrednictwo ubezpieczeniowe.

(111) **187630** (220) 2004 03 02 (210) 277104
 (151) 2007 03 28 (441) 2004 06 14
 (732) AGAPIT Agnieszka Dyjak, Piotr Dyjak, Spółka Jawna, Olsztyn, PL.
 (540)

SPEED

Kolor znaku: zielony, czarny

(531) 27.5.1, 29.1.3
 (510), (511) **01** profesjonalne środki myjące dla przemysłu, **03** środki do ręcznego, bezdotykowego i automatycznego mycia samochodów, środki do woskowania i polerowania samochodów, środki do mycia i pielęgnacji wnętrza samochodu.

(111) **187631** (220) 2001 02 23 (210) 232003
 (151) 2007 04 10
 (732) Kocot Andrzej, Kocot Cezary, Warszawa, PL.
 (540) parafarm

(510), (511) **03** produkty kosmetyczne, **05** produkty farmaceutyczne, produkty weterynaryjne, odżywcze (dodatki) do celów leczniczych, **35** usługi sprzedaży towarów farmaceutycznych, kosmetycznych, medycznych, weterynaryjnych.

(111) **187632** (220) 2001 03 06 (210) 232575
 (151) 2007 03 27
 (732) Zakład Przetwórstwa Mięsnego „TARCZYŃSKI”
 Spółka Akcyjna, Trzebnica, PL.

(540) szampańskie
 (510), (511) **29** mięso, wyroby mięsne, drób, dziczyzna, ryby nieżywe, owoce morza nieżywe, ekstrakty mięsne, tłuszcze i oleje jadalne, mięso kulinarne i wędliny, wyroby garmażeryjne, flaki, konserwy i pasztety mięsne, pikle, pulpy mięsne, puree z mięsem, pasty, sałatki, zupy, rosoly, owoce smażone, skórki owocowe, konfitury, galaretki jadalne, żelatyna spożywcza, chrupki, żywność solona zawarta w klasie 29, białko, jaja, kawior, **30** przyprawy, mieszanki chow-chow, melasy, musztardy, pizze, sosy, majonezy, wermiszel, **31** trufle, zioła ogrodowe świeże, **32** soki, **40** usługowe przetwarzanie surowców mięsnych.

(111) **187633** (220) 2004 03 04 (210) 277167
 (151) 2007 01 12 (441) 2004 06 14
 (732) Philip Morris Polska S.A., Kraków, PL.
 (540) Klubowe Fine

(510), (511) **34** tytoń surowy i przetworzony, papierosy, cygara, cygaretki, tytoń do skręcania papierosów, tytoń fajkowy, tabaka, tytoń przeznaczony do żucia, substytutu tytoniu (za wyjątkiem przeznaczenia medycznego), artykuły dla palaczy, bibułka papierosowa,

filtry papierosowe, lufki, puszki na tytoń, papierośnice, popielniczki wykonane nie z metali szlachetnych, fajki, urządzenia kieszonkowe do zwijania papierosów, zapalniczki, zapalaki.

(111) **187634** (220) 2004 03 11 (210) 277616
 (151) 2007 01 05 (441) 2004 06 14
 (732) Przedsiębiorstwo Produkcyjno-Usługowo-Handlowe „WOMAR” Maria i Wojciech Krawczykowie, Częstochowa, PL.
 (540)

yuppie

Kolor znaku: czerwony

(531) 27.5.1, 29.1.1, 29.1.6
 (510), (511) **16** afisze, plakaty, albumy, makiety architektoniczne, atlasy, breloczki, bielizna stołowa papierowa, artykuły biurowe z wyjątkiem mebli, bloczki do pisania, bloki do pisania i rysowania, broszury, opakowania do butelek z kartonu lub papieru, papierowe chusteczki do nosa, czasopisma (periodyki), obwoluty, okładki papierowe na dokumenty, osłony na doniczki z papieru, dozowniki taśmy przylepnej jako artykuły biurowe, zestawy drukarskie przenośne jako artykuły biurowe, druki, materiały drukowane, dziurkacze jako artykuły biurowe, ekierki, taśmy elastyczne do użytku biurowego, emblematy, pieczęcie papierowe, etykiety nie z materiału tekstylnego, pudełka na farby jako artykuły szkolne, figurki (statuetki) z papieru, folia z tworzywa sztucznego do pakowania, fotografie, ramki do fotografii, gazety, gilotynki do papieru jako artykuły biurowe, glina do modelowania, globusy ziemskie, odbitki i reprodukcje graficzne, gumki do ścierania, indeksy, skorowidze, materiały i wyroby dla introligatorstwa, kalendarze, kalka i karty zawarte w klasie 16, kalkomanie, wyroby z kartonu i papieru, rury z kartonu, kasetki na papeterię i stemple jako artykuły biurowe, katalogi, klamry, zaciski do papieru, kleje do papieru lub do użytku domowego, kokardy papierowe, komiksy, wykroje do konfekcji odzieżowej, konfetti, koperty jako artykuły piśmienne, szablony do kopiowania rysunków, korektory (płynny korekcyjny) jako artykuły biurowe, kosze na listy, kreda do pisania, książki, podpórki do utrzymywania w pozycji pionowej rzędu książek, zakładki do książek, podstawki pod kufle do piwa, kredki, linijki i ekierki rysownicze (kreślarskie), maszyny do ostrzenia ołówków (elektryczne lub nie), obrazy oprawione lub nie, mapy, materiały piśmienne, matryce, materiały do modelowania, tworzywa sztuczne do modelowania, nalepki i naklejki jako materiały piśmienne, poduszki nasączone tuszem, materiały do nauczania (z wyjątkiem aparatów), jednorazowe pieluchomajtki i pieluchy niemowlęce z papieru lub celulozy, notatniki (notesy), notesy podręczne, noże do papieru jako artykuły biurowe, numeratory, tablice obliczeniowe, obwoluty na luźne kartki, okładki i obwoluty (papiernictwo), ołówki, ołówki automatyczne, opakowania jako artykuły papiernicze, papier i tektura zawarte w klasie 16, wyroby z papieru i tektury zawarte w klasie 16, torby do pakowania (koperty, woreczki) z papieru lub z tworzyw sztucznych, przyciski i zaciski do papieru, taśmy z papieru, artykuły papiernicze, perforatory biurowe, pędzle, poduszki do pieczęci, pudełka na stemple, materiały do pieczętowania do użytku piśmiennego, pinezki, etui na pióra, pióra zawarte w klasie 16, piórniki, przyrządy do pisania, plakaty, plansze, płytki grawerskie, podręczniki jako książki, podstawki do długopisów i ołówków, aparaty i maszyny do powielania, prospekty, przebitki i przezrocza jako materiały piśmienne, przybory do pisania jako materiały piśmienne i zestawy, przybory szkolne jako artykuły piśmienne, materiały przylepne do celów papierniczych lub do użytku domowego, pudełka kartonowe lub papierowe, ręczniki papierowe, rysunki, przybory i przyrządy do rysunku, zestawy rysunkowe, segregatory jako artykuły biurowe, serwetki papierowe, skoroszyty i teczki na dokumenty, skrobaki wymazujące biurowe, spinacze biurowe, stemple (pieczęcie), szablony jako artykuły piśmienne, szyldy z papieru lub z kartonu, tablice szkolne, taśma klejąca jako materiały piśmienne, temperówki, tusz, wałki do malowania ścian, wkłady atramentowe do piór, wzory do kalkowania i haftowania, zasłony papierowe, zeszyty, zszywacze jako artykuły biurowe, **18** aktówki, kuferki na kosmetyki, kosmetyczki podróżne, teczki szkolne, torby i tornistry szkolne, torby do noszenia niemowląt, nosidełka dla dzieci i niemowląt, torby na kółkach i na ubranie, torby na narty i myśliwskie, torby na rower, torby na zakupy i na narzędzia,

torby plażowe i podróżne, torby turystyczne i alpinistyczne, torebki, tornistry szkolne, worki szkolne i myśliwskie, plecaki, walizki, walizy, kufry, parasole, parasolki, portfele, portmonetki, siatki na zakupy, **20** poduszki, śpiwory, **24** tekstylia i wyroby włókiennicze zawarte w klasie 24, bielizna pościelowa i domowa, poszewki, prześcieradła, tekstylne chusteczki do nosa, kapy i narzuty na łóżka, kołderki, pokrycia na materace, pledy, ręczniki tekstylne, **28** gry, zabawki, artykuły sportowe i gimnastyczne zawarte w klasie 28, ozdoby na choinki (z wyjątkiem artykułów oświetleniowych i słodczy), śmieszne rzeczy (atrapy), balony do zabawy, przyrządy gimnastyczne i sportowe, układanki, torby zawarte w klasie 28, **35** zgrupowanie na rzecz osób trzecich różnych towarów pozwalające nabywcy wygodnie je oglądać i kupować w hurtowni lub sklepie wielobranżowym, zgrupowanie na rzecz osób trzecich różnych towarów pozwalające nabywcy wygodnie oglądać i kupować te towary na stronie Web dotyczącej sprzedaży różnorodnych towarów, reklama, agencja importowo-eksportowa i reklamowa, marketing, promocja sprzedaży dla osób trzecich, informacja handlowa, pokazy towarów, organizowanie wystaw w celach handlowych lub reklamowych, reklama za pośrednictwem sieci komputerowej, usługi zaopatrzenia osób trzecich jako zakupy produktów i usług dla innych przedsiębiorstw.

(111) **187635** (220) 2004 04 19 (210) 279440
 (151) 2007 01 10 (441) 2004 07 26
 (732) Przedsiębiorstwo Produkcyjno-Handlowo-Usługowe „LUMAR” Lucjan Walkowicz, Byczyna, PL.
 (540)



Kolor znaku: biały, czerwony, jasnoniebieski, zielony, jasnozielony, żółty

(531) 6.7.25, 7.1.8, 9.1.10, 26.1.2, 27.5.1, 29.1.1, 29.1.2, 29.1.3
 (510), (511) **30** batony lukrecyjne, biszkopty, słodczyce ozdobne na choinkę, ciasteczka, ciastka, ciasto z owocami, ozdoby jadalne do ciastka, aromaty do ciastka, ciasto w proszku, ciasto z owocami, cukierki, czekolada, herbatniki, herbatniki petit-beurre, kakao, wyroby z kakao, karmelki, drażetki, krakersy, makaroniki jako wyroby cukiernicze, mięta do wyrobów cukierniczych, cukierki miętowe, wyroby cukiernicze na bazie migdałów, miód, muesli, wyroby cukiernicze na bazie orzeszków arachidowych, ozdoby do ciast, pasta migdałowa, pastylki cukiernicze, piernik, pomadki, pralinki, słodczyce, słodziki naturalne, sód do celów spożywczych, suchary, wafle, płatki zbożowe, płatki kukurydziane, płatki owsiane, wyroby cukiernicze, chałwa, polewa kakaowa, pomada, wyroby oblewane masą karmelkową, wyroby z mas tłustych, marcepan, wyroby z tłuszczu kakaowego, wyroby w czekoladzie, wyroby czekoladowane, cukierki czekoladowane o rdzeniu miękkim, cukierki czekoladowane o rdzeniu z karmelków nadziewanych, drażetki czekoladowane o rdzeniu miękkim, drażetki czekoladowane, herbatniki czekoladowane, pierniki czekoladowane i wafle czekoladowane.

(111) **187636** (220) 2004 04 19 (210) 279441
 (151) 2007 01 10 (441) 2004 07 26
 (732) Przedsiębiorstwo Produkcyjno-Handlowo-Usługowe „LUMAR” Lucjan Walkowicz, Byczyna, PL.
 (540)

Kolor znaku: biały, granatowy, czerwony
 (531) 27.5.1, 29.1.1, 29.1.11

(510), (511) **30** batony lukrecyjne, biszkopty, słodczyce ozdobne na choinkę, ciasteczka, ciastka, ciasto z owocami, ozdoby jadalne do ciastka, aromaty do ciastka, ciasto w proszku, ciasto z owocami, cukierki, czekolada, herbatniki, herbatniki petit-beurre, kakao, wyroby z kakao, karmelki, drażetki, krakersy, makaroniki jako wyroby cukiernicze, mięta do wyrobów cukierniczych, cukierki miętowe, wyroby cukiernicze na bazie migdałów, miód, muesli, wyroby cukiernicze na bazie orzeszków arachidowych, ozdoby do ciast, pasta migdałowa, pastylki cukiernicze, piernik, pomadki, pralinki, słodczyce, słodziki naturalne, sód do celów spożywczych, suchary, wafle, płatki zbożowe, płatki kukurydziane, płatki owsiane, wyroby cukiernicze, chałwa, polewa kakaowa, pomada, wyroby oblewane masą karmelkową, wyroby z mas tłustych, marcepan, wyroby z tłuszczu kakaowego, wyroby w czekoladzie, wyroby czekoladowane, cukierki czekoladowane o rdzeniu miękkim, cukierki czekoladowane o rdzeniu z karmelków nadziewanych, drażetki czekoladowane o rdzeniu miękkim, drażetki czekoladowane, herbatniki czekoladowane, pierniki czekoladowane i wafle czekoladowane.

(111) **187637** (220) 2004 04 19 (210) 279494
 (151) 2007 01 04 (441) 2004 07 26
 (732) Philip Morris Polska S.A., Kraków, PL.

(540) KAMRAT

(510), (511) **34** tytoń surowy i przetworzony, papierosy, cygara, cygaretki, tytoń do skręcania papierosów, tytoń fajkowy, tabaka, tytoń przeznaczony do żucia, substytuty tytoniu (za wyjątkiem przeznaczenia medycznego), artykuły dla palaczy, bibułka papierosowa, filtry papierosowe, lufki, puszki na tytoń, papierońnice, popielniczki wykonane nie z metali szlachetnych, fajki, urządzenia kieszonkowe do zwijania papierosów, zapalniczki, zapalaki.

(111) **187638** (220) 2004 04 23 (210) 279728
 (151) 2007 01 02 (441) 2004 07 26
 (732) Laboratorium Kosmetyczne „JOANNA” Spółka Jawna Bogusław Górka, Ryszard Korczak, Warszawa, PL.
 (540)

Fresh SYSTEM

(531) 27.5.1

(510), (511) **03** kosmetyki do: pielęgnacji, toalety, mycia, kosmetyki: do upiększania włosów i ciała, szminki, cienie, tusze, farby do włosów, płyny do trwałej, toniki i odżywki do włosów, woski depilujące, środki do pielęgnacji jamy ustnej, artykuły perfumeryjne, **05** preparaty do kąpieli leczniczych, preparaty farmaceutyczne przeciwko łupieżowi, preparaty farmaceutyczne do włosów.

(111) **187639** (220) 2004 04 26 (210) 279855
 (151) 2007 03 14 (441) 2004 08 09
 (732) Innowacyjno-Wdrożeniowa Spółka z o.o. „SOPUR”, Bydgoszcz, PL.
 (540)



Kolor znaku: czarny, niebieski, czerwony, biały

(531) 26.2.1, 26.4.2, 26.5.1, 26.5.4, 27.5.1, 29.1.14
 (510), (511) **01** produkty chemiczne do celów przemysłowych, a w szczególności: środki pomocnicze do produkcji tworzyw sztucznych, systemy surowcowe poliuretanowe, półprodukty do dodatków do paliw silnikowych, **02** bejce do barwienia drewna i oklein naturalnych, lakiery do drewnianych i drewnopochodnych elementów wyposażenia wnętrz, rozcieńczalniki do wyrobów celulozowych ogólnego stosowania, rozcieńczalniki do lakierów poliuretanowych i akrylowych, produkty na bazie olejów i wosków do wykańczania powierzchni meblowych, korektory, koncentraty i rozcieńczalniki

do modyfikacji właściwości bejc i lakierów, **04** paliwa alternatywne do silników wysokoprężnych, **17** elementy konstrukcyjne z tworzyw sztucznych maszyn i urządzeń w postaci profili, kształtek, elementy izolacyjne z tworzyw sztucznych do izolacji cieplnej, chłodniczej i dźwiękowej w postaci płyt, utulin, kształtek, **37** usługi instalatorskie, budowlane, elektryczne, mechaniczne i hydrauliczne, **39** konfekcjonowanie odczynników i materiałów chemicznych, **40** obróbka surowców i materiałów chemicznych polegająca na oczyszczaniu, uzdatnianiu, uszlachetnianiu, usługi poligraficzne, **42** projektowanie i wdrażanie nowych rozwiązań technicznych i technologicznych z zakresu chemii, doradztwo techniczne, ekspertyzy inżynierskie, testowanie materiałów i surowców chemicznych.

(111) **187640** (220) 2004 04 30 (210) 280225
(151) 2007 03 20 (441) 2004 08 09

(732) Fundacja Rozwoju Metod Przetwórstwa Surowców Chemicznych oraz Ochrony Środowiska „PROGRESS”, Płock, PL.
(540) PROGRESS

(510), (511) **01** produkty i substancje chemiczne do celów przemysłowych, naukowych i laboratoryjnych, **02** środki antykorozyjne, preparaty zabezpieczające do metali zapobiegające utlenianiu, rdzewieniu i matowieniu, takie jak preparaty olejowe, woskowe, smary, preparaty bitumiczne, rozcieńczalniki, **04** oleje techniczne, paliwa ciekłe, środki pochłaniające, zwilżające, wiążące pyły, **09** aparatura naukowo-badawcza, kontrolno-pomiarowa, sprzęt laboratoryjny i urządzenia technologiczne, zwłaszcza stosowane w chemii, technologiach chemicznych i w ochronie środowiska, **35** promocja nowoczesnych rozwiązań technicznych i technologii w dziedzinie przetwórstwa surowców chemicznych i w dziedzinie ochrony środowiska, organizacja wystaw handlowych i reklamowych, publikowanie i dystrybucja tekstów reklamowych, **39** dystrybucja tekstów publicystycznych, **41** publikowanie tekstów naukowo-technicznych, szkolenie w zakresie technologii chemicznych, ochrony środowiska i prowadzenia laboratoriów, organizacja konferencji, tłumaczenie tekstów naukowych i technicznych, **42** ekspertyzy, opinie, analizy inżyniersko-techniczne, prace studialne, opracowania naukowo-techniczne i badawczo-techniczne dotyczące przetwórstwa surowców chemicznych, ochrony środowiska i dostosowania technologii do wymogów ochrony środowiska, projekty technologiczne nowych wyrobów i dodatków uszlachetniających do celów przemysłowych oraz ich wdrażanie, badanie jakości produktów chemicznych i spożywczych, analizy chemiczne i doradztwo z zakresu toksykologii przemysłowej, projektowanie laboratoriów chemicznych, doradztwo w zakresie nowoczesnych metod analizy chemicznej.

(111) **187641** (220) 2005 12 19 (210) 303858
(151) 2007 01 19 (441) 2006 04 03

(732) Michał Wieszczycki, Warszawa, PL.
(540)

mistique

Kolor znaku: ciemnofioletowy, fioletowy, biały
(531) 27.5.1, 29.1.12

(510), (511) **25** odzież damska, męska, sportowa, liturgiczna, papierowa, wodoodporna, z imitacji skóry, ze skóry, bielizna w tym bielizna osobista, bielizna wchłaniająca pot, wyroby pończosnicze, szale, nakrycia głowy, obuwie w tym obuwie damskie, męskie, buty sportowe, obuwie plażowe, akcesoria dla dzieci wykonane z materiałów tekstylnych.

(111) **187642** (220) 2005 12 19 (210) 303859
(151) 2007 01 19 (441) 2006 04 03

(732) Michał Wieszczycki, Warszawa, PL.
(540)

mistique

Kolor znaku: fioletowy, ciemnofioletowy, biały
(531) 26.4.2, 27.5.1, 29.1.13

(510), (511) **25** odzież damska, męska, sportowa, liturgiczna, papierowa, wodoodporna, z imitacji skóry, ze skóry, bielizna w tym bielizna osobista, bielizna wchłaniająca pot, wyroby pończosnicze, szale, nakrycia głowy, obuwie w tym obuwie damskie, męskie, buty sportowe, obuwie plażowe, akcesoria dla dzieci wykonane z materiałów tekstylnych.

(111) **187643** (220) 2003 04 07 (210) 263243
(151) 2007 02 26 (441) 2003 10 20

(732) Kwiaciarnia BIEDERMEIER Małgorzata Szczęścik, Warszawa, PL.
(540)



(531) 5.5.23, 26.1.2, 27.5.1

(510), (511) **35** prowadzenie kwiaciarni, prowadzenie sklepów i hurtowni z artykułami dekoracyjnymi do dekoracji kwiatowych i dekoracji świątecznych w pełnym asortymencie.

(111) **187644** (220) 2004 05 04 (210) 280352
(151) 2007 03 27 (441) 2004 08 09

(732) „Technika Elektrofiltrów Nowe aplikacje” Sp. z o.o., Bielsko-Biała, PL.
(540)

TENA

Kolor znaku: zielony, biały

(531) 26.4.1, 27.5.1, 29.1.12

(510), (511) **09** sprzęt elektryczny: urządzenia, przyrządy, instalacje i kable do celów elektrycznych, urządzenia pomiarowe, sygnalizacyjne i kontrolne, elektrofiltry, przedłużacze, skrzynki przełączników, amperomierze, cewki zatyku, urządzenia elektryczne do zapalania na odległość, przewody elektryczne, kable elektryczne, cewki elektromagnetyczne, akumulatory elektryczne, łączniki przewodów, złączki i połączenia elektryczne dla linii elektrycznych, skrzynki rozdzielcze, łączniki i mufy rozdzielcze do celów elektrycznych, powłoki do kabli elektrycznych, izolowany drut miedziany, kondensatory, kontakty elektryczne, elektryczne żyły przewodzące, komutatory, elektryczne przekaźniki, zamki elektryczne, konwertory elektryczne, ograniczniki elektryczne, przełączniki celkowe, przemienniki elektryczne, wyłączniki elektryczne, elektryczne tablice rozdzielcze, transformatory, woltomierze, elektryczne urządzenia pomiarowe, obrotomierze, wskaźniki temperatury, termostaty, światłomierze, ciśnieniomierze i urządzenia mierzące ciśnienie, bezpieczniki topikowe i drut bezpiecznikowy, przyrządy sygnalizacyjne elektryczne, alarmy akustyczne, alarmy, alarmy przeciwpożarowe, elektryczne dzwonki alarmowe, brzęczyki elektryczne, detektory, detektory dymu, elektryczne dzwonki do drzwi, dzwonki sygnalizacyjne, automatyczne przełączniki czasu elektryczne, dźwiękowe sygnalizatory świetlne, ostrzegające urządzenia anty włamaniowe, elektryczne instalacje zapobiegające włamaniom, elektryczne instalacje do zdalnej kontroli działań przemysłowych, elektryczne urządzenia regulujące, przewody świetlne, elektryczna aparatura kontrolna, elektryczne urządzenia spawalnicze, odgromniki, przełączniki elektryczne, przewodniki elektryczne, styki elektryczne, wskaźniki stosowane w elektryczności, **11** urządzenia chłodnicze, urządzenia wentylacyjne, **42** usługi w zakresie prac badawczo-rozwojowych oraz usługi w zakresie badań naukowych w zakresie udoskonalania nowych produktów elektrycznych, urządzeń i przyrządów elektrycznych oraz urządzeń elektronicznych, informatyka: administrowanie stronami komputerowymi, analizy systemów komputerowych, doradztwo w sprawach sprzętu komputerowego, instalacje oprogramowania komputerowego, aktualizacja oprogramowania komputerowego, projektowanie systemów komputerowych, projektowanie oprogramowania komputerowego.

(111) **187645** (220) 2004 05 14 (210) 280737
 (151) 2006 12 27 (441) 2004 08 23
 (732) P.P.H.U. „POLNIS” Spółka z o.o., Łódź, PL.
 (540) tęcza
 (510), (511) **33** napoje alkoholowe.

(111) **187646** (220) 2004 05 17 (210) 280805
 (151) 2007 03 27 (441) 2004 08 23
 (732) „Chatier” Barbara Kucjas, Katowice, PL.
 (540)



(531) 26.3.2, 26.4.2, 26.13.25, 27.5.1
 (510), (511) **03** wyroby perfumeryjne w tym: perfumy, wody toaletowe, woda lawendowa, woda kolońska, dezodoranty do użytku osobistego.

(111) **187647** (220) 2004 05 21 (210) 281060
 (151) 2007 02 01 (441) 2004 08 23
 (732) Centrala Zaopatrzenia Technicznego STEM Sp. z o.o., Szczecin, PL.
 (540)



Kolor znaku: niebieski, biały
 (531) 26.1.1, 26.2.7, 27.5.1, 29.1.4
 (510), (511) **01** topniki do spawania, **06** pręty metalowe do spawania, **07** artykuły ściernie do urządzeń stacjonarnych, narzędzia warsztatowe z napędem innym niż ręczny, spawarki elektryczne, **08** narzędzia skrawające ręcznie sterowane, artykuły ściernie ręczne, narzędzia warsztatowe z napędem ręcznym, **09** przyrządy pomiarowe, urządzenia pomiarowe, elektryczne urządzenia do spawania, urządzenia do spawania za pomocą łuku elektrycznego, elektronarzędzia, osłony do ochrony twarzy robotników, maski ochronne dla robotników, okulary ochronne dla robotników, przyłbice ochronne dla robotników, rękawice ochronne dla robotników, **35** doradztwo handlowe, **36** pośrednictwo w handlu nieruchomościami, **37** usługi budowlane, **39** dystrybucja wszystkich wyżej wymienionych towarów.

(111) **187648** (220) 2004 05 31 (210) 281425
 (151) 2007 01 26 (441) 2004 09 06
 (732) Sławomir Piwowarczyk, Kraków, PL.
 (540) GUCIO
 (510), (511) **25** obuwie dziecięce.

(111) **187649** (220) 2004 06 08 (210) 281801
 (151) 2007 01 11 (441) 2004 09 20
 (732) DAGPOL Sp. z o.o., Oblasy, PL.
 (540) SILVERADO
 (510), (511) **32** woda gazowana i niegazowana, napoje bezalkoholowe, woda - napoje, preparaty do produkcji wody gazowanej, produkty do wytwarzania wody gazowanej, woda sodowa, woda stołowa, woda źródłana, soki owocowe i warzywne, koncentraty owocowe, syropy do napojów, piwo, piwo słodowe.

(111) **187650** (220) 2004 06 18 (210) 282124
 (151) 2007 03 21 (441) 2004 09 20
 (732) Lab Net Plus Sp. z o.o., Tychy, PL.
 (540)

digital CONTACT PRINTING

(531) 27.5.1

(510), (511) **09** urządzenia do fotografii cyfrowej, sprzęt fotograficzny, sprzęt komputerowy software, oprogramowanie stałe.

(111) **187651** (220) 2004 06 18 (210) 282127
 (151) 2007 03 21 (441) 2004 09 20
 (732) Lab Net Plus Sp. z o.o., Tychy, PL.
 (540)



Kolor znaku: granatowy, szary, pomarańczowy
 (531) 20.5.11, 27.5.1, 29.1.2, 29.1.4, 29.1.6
 (510), (511) **09** urządzenia do fotografii cyfrowej, sprzęt fotograficzny, sprzęt komputerowy software, oprogramowanie stałe.

(111) **187652** (220) 2004 06 21 (210) 282144
 (151) 2007 01 05 (441) 2004 10 04
 (732) DROP S.A., Ostrów Wlkp., PL.
 (540)



Kolor znaku: biały, fioletowy, żółty, zielony, czerwony, brązowy
 (531) 3.7.6, 25.5.2, 26.1.6, 27.5.1, 29.1.14
 (510), (511) **29** pasztet z gęsi.

(111) **187653** (220) 2004 06 21 (210) 282145
 (151) 2007 01 05 (441) 2004 10 04
 (732) DROP S.A., Ostrów Wlkp., PL.
 (540)



Kolor znaku: biały, czerwony, żółty, zielony, niebieski, brązowy
 (531) 3.7.4, 25.5.2, 26.1.6, 27.5.1, 29.1.14
 (510), (511) **29** pasztet z indyka.

(111) **187654** (220) 2004 06 21 (210) 282146
 (151) 2007 01 05 (441) 2004 10 04
 (732) DROP S.A., Ostrów Wlkp., PL.
 (540)



Kolor znaku: biały, zielony, żółty, niebieski, czerwony, brązowy
 (531) 3.7.6, 25.5.2, 26.1.6, 27.5.1, 29.1.14
 (510), (511) **29** pasztet z kaczki.

(111) **187655** (220) 2004 06 21 (210) 282235
 (151) 2007 01 05 (441) 2004 10 04
 (732) „GOOD FOOD” Spółka z o.o., Skórzewo, PL.

(540)



Kolor znaku: czarny, biały, pomarańczowy, czerwony, zielony, ciemnozielony

(531) 5.9.1, 5.9.17, 24.17.21, 25.1.15, 26.1.6, 26.1.12, 27.5.1, 29.1.15
(510), (511) **30** wyroby piekarskie i ciastkarskie.

(111) **187656** (220) 2004 06 21 (210) 282236
(151) 2007 01 05 (441) 2004 10 04
(732) HJ HEINZ POLSKA Spółka Akcyjna, Pudliszki, PL.
(540)



Kolor znaku: żółty, zielony, biały, czerwony

(531) 5.7.1, 5.9.19, 25.1.15, 26.4.2, 26.7.1, 27.5.1, 29.1.15
(510), (511) **29** groszek konserwowy.

(111) **187657** (220) 2004 06 21 (210) 282237
(151) 2007 01 05 (441) 2004 10 04
(732) HJ HEINZ POLSKA Spółka Akcyjna, Pudliszki, PL.
(540)



Kolor znaku: żółty, czerwony, biały, zielony

(531) 5.7.1, 5.9.19, 25.1.15, 26.4.2, 26.7.1, 27.5.1, 29.1.15
(510), (511) **29** fasola konserwowa.

(111) **187658** (220) 2004 06 24 (210) 282404
(151) 2007 02 08 (441) 2004 10 04
(732) Laboratorium Kosmetyczne „JOANNA” Spółka Jawna
Bogusław Górka i Ryszard Korczak, Warszawa, PL.
(540)

Color line SYSTEM

(531) 27.5.1
(510), (511) **03** kosmetyki do: pielęgnacji, toalety, mycia, kosmetyki: do upiększania włosów i ciała, szminki, cienie, tusze, farby do włosów, płyny do trwałej, toniki i odżywki do włosów, woski depilujące, środki do pielęgnacji jamy ustnej, artykuły perfumeryjne, **05** preparaty do kąpieli leczniczych, preparaty farmaceutyczne przeciwko łupieżowi, preparaty farmaceutyczne do włosów.

(111) **187659** (220) 2004 07 13 (210) 283145
(151) 2006 12 28 (441) 2004 10 18
(732) Laboratorium Kosmetyczne „JOANNA” Spółka Jawna
Bogusław Górka, Ryszard Korczak, Warszawa, PL.

(540)

Activ SYSTEM

(531) 27.5.1
(510), (511) **03** kosmetyki do: pielęgnacji, toalety, mycia, kosmetyki: do upiększania włosów i ciała, szminki, cienie, tusze, farby do włosów, płyny do trwałej, toniki i odżywki do włosów, woski depilujące, środki do pielęgnacji jamy ustnej, artykuły perfumeryjne, **05** preparaty do kąpieli leczniczych, preparaty farmaceutyczne przeciwko łupieżowi, preparaty farmaceutyczne do włosów.

(111) **187660** (220) 2004 07 13 (210) 283146
(151) 2007 01 17 (441) 2004 10 18
(732) Laboratorium Kosmetyczne „JOANNA” B. Górka, R. Korczak
Spółka Jawna, Warszawa, PL.
(540)

Effect.net

(531) 27.5.1
(510), (511) **03** kosmetyki do: pielęgnacji, toalety, mycia, kosmetyki: do upiększania włosów i ciała, szminki, cienie, tusze, farby do włosów, płyny do trwałej, toniki i odżywki do włosów, woski depilujące, środki do pielęgnacji jamy ustnej, artykuły perfumeryjne, **05** preparaty do kąpieli leczniczych, preparaty farmaceutyczne przeciwko łupieżowi, preparaty farmaceutyczne do włosów.

(111) **187661** (220) 2004 07 19 (210) 283432
(151) 2007 01 05 (441) 2004 11 02
(732) HJ Heinz Polska S.A., Pudliszki, PL.
(540)

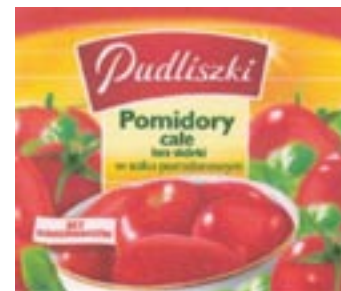

Kolor znaku: żółty, czerwony, zielony, biały

(531) 5.9.1, 5.9.17, 11.3.5, 25.1.1, 27.5.1, 29.1.14
(510), (511) **29** pomidory konserwowane.

(111) **187662** (220) 2004 07 19 (210) 283433
(151) 2007 01 05 (441) 2004 11 02
(732) HJ Heinz Polska S.A., Pudliszki, PL.
(540)



Kolor znaku: żółty, czerwony, zielony, biały

(531) 1.1.1, 5.9.1, 11.3.5, 25.1.1, 27.5.1, 29.1.14
(510), (511) **29** konserwowana kukurydza.

(111) **187663** (220) 2004 07 19 (210) 283434
(151) 2007 01 05 (441) 2004 11 02
(732) HJ Heinz Polska S.A., Pudliszki, PL.

(540)



Kolor znaku: żółty, czerwony, biały, zielony, czarny
(531) 1.1.1, 5.9.1, 11.3.5, 25.1.1, 27.5.1, 29.1.15
(510), (511) **29** konserwowane oliwki.

(111) **187664** (220) 2004 07 19 (210) 283436
(151) 2007 01 05 (441) 2004 11 02
(732) HJ Heinz Polska S.A., Pudliszki, PL.
(540)



Kolor znaku: żółty, czerwony, biały, zielony, brązowy i jego odcienie
(531) 1.1.1, 5.9.1, 25.1.1, 27.5.1, 29.1.15
(510), (511) **30** musztarda.

(111) **187665** (220) 2004 07 19 (210) 283437
(151) 2007 01 05 (441) 2004 11 02
(732) HJ Heinz Polska S.A., Pudliszki, PL.
(540)



Kolor znaku: żółty, czerwony, zielony, niebieski, biały, brązowy i jego odcienie
(531) 1.1.1, 5.9.1, 8.5.1, 25.1.1, 27.5.1, 29.1.15
(510), (511) **30** musztarda.

(111) **187666** (220) 2004 07 19 (210) 283438
(151) 2007 01 05 (441) 2004 11 02
(732) HJ Heinz Polska S.A., Pudliszki, PL.
(540)



Kolor znaku: żółty, czerwony, biały, zielony, różowy
(531) 5.9.1, 8.5.1, 8.7.11, 25.1.1, 26.2.1, 26.4.2, 27.5.1, 29.1.15
(510), (511) **30** sosy zimne.

(111) **187667** (220) 2004 07 19 (210) 283439
(151) 2007 01 05 (441) 2004 11 02
(732) HJ Heinz Polska S.A., Pudliszki, PL.
(540)



Kolor znaku: żółty, czerwony, biały, zielony
(531) 5.9.1, 25.1.1, 26.2.1, 26.4.2, 27.5.1, 29.1.14
(510), (511) **30** sosy zimne.

(111) **187668** (220) 2004 07 20 (210) 283447
(151) 2007 01 05 (441) 2004 11 02
(732) ALBERT Polska Sp. z o.o., Dobczyce, PL.
(540) ŻELKA
(510), (511) **10** aparatura i instrumenty chirurgiczne medyczne, stomatologiczne i weterynaryjne, **28** artykuły sportowe i gimnastyczne nie ujęte w innych klasach.

(111) **187669** (220) 2004 07 20 (210) 283448
(151) 2007 01 05 (441) 2004 11 02
(732) ALBERT Polska Sp. z o.o., Dobczyce, PL.
(540) JEZYK
(510), (511) **10** aparatura i instrumenty chirurgiczne medyczne, stomatologiczne i weterynaryjne, **28** artykuły sportowe i gimnastyczne nie ujęte w innych klasach.

(111) **187670** (220) 2004 07 20 (210) 283449
(151) 2007 01 05 (441) 2004 11 02
(732) ALBERT Polska Sp. z o.o., Dobczyce, PL.
(540) FASOLKA
(510), (511) **10** aparatura i instrumenty chirurgiczne medyczne, stomatologiczne i weterynaryjne, **28** artykuły sportowe i gimnastyczne nie ujęte w innych klasach.

(111) **187671** (220) 2004 07 23 (210) 283620
(151) 2007 01 03 (441) 2004 11 02
(732) Związek Kupców i Producentów „LEWIATAN 94” Holding Spółka Akcyjna, Włocławek, PL.
(540)

Moja

Kolor znaku: granatowy, biały
(531) 27.5.1, 29.1.4
(510), (511) **29** margaryna.

(111) **187672** (220) 2004 08 20 (210) 284577
(151) 2007 01 24 (441) 2004 11 29
(732) Firma Obuwnicza „FRANCOG” - Wiesław Grzesiak, Piekary, PL.
(540)



(531) 26.4.2, 27.5.1
(510), (511) **25** buty sznurowane, chodaki, półbuty, sandały, pantofle, wkładki do obuwia.

(111) **187673** (220) 2004 08 31 (210) 284891
 (151) 2007 03 12 (441) 2004 12 13
 (732) P.P.H. FLEISCH MANNSCHAFT - Polska Sp. z o.o., Świdwin, PL.
 (540) FLEBULIN
 (510), (511) **29** białkowe preparaty stosowane do barwienia produktów spożywczych, białkowe preparaty stosowane od produkcji wyrobów mięsnych i wędlin.

(111) **187674** (220) 2004 09 02 (210) 284963
 (151) 2007 02 21 (441) 2004 12 13
 (732) LEK S.A., Stryków, PL.
 (540) ALTACET
 (510), (511) **03** kosmetyki.

(111) **187675** (220) 2004 09 23 (210) 285764
 (151) 2007 03 20 (441) 2004 12 27
 (732) Advanced Micro Devices, Inc., Sunnyvale, US.
 (540)



(531) 24.15.1, 26.1.1, 27.5.1
 (510), (511) **09** urządzenia półprzewodnikowe, mikroprocesory, moduły mikroprocesorów.

(111) **187676** (220) 2004 09 23 (210) 285765
 (151) 2007 03 15 (441) 2004 12 27
 (732) Advanced Micro Devices, Inc., Sunnyvale, US.
 (540) AMD SEMPRON
 (510), (511) **09** urządzenia półprzewodnikowe, mikroprocesory, moduły mikroprocesorów.

(111) **187677** (220) 2004 10 08 (210) 286294
 (151) 2007 03 13 (441) 2005 01 10
 (732) „SILIKATY OSTROŁĘKA” Sp. z o.o., Grabów, PL.
 (540)



Kolor znaku: niebieski, biały, czerwony
 (531) 26.11.2, 27.5.1, 29.1.13
 (510), (511) **17** zaprawy izolacyjne, **19** cegły, kształtki i bloki wapienno-piaskowe, zaprawy budowlane.

(111) **187678** (220) 2004 10 08 (210) 286299
 (151) 2007 01 30 (441) 2005 01 10
 (732) Jeżowski Jakub Henryk, Szczecin, PL.
 (540)



Kolor znaku: czarny, szary
 (531) 2.9.14, 2.9.16, 27.5.1, 29.1.6
 (510), (511) **35** usługi w zakresie doboru personelu za pomocą metod psychotechnicznych, doradztwo specjalistyczne w sprawach działalności gospodarczej, doradztwo w sprawach zarządzania personelem, rekrutacja personelu, przygotowywanie zeznań podat-

kowych, pomoc w zakresie zarządzania, **36** agencja mieszkaniowa w zakresie obrotu nieruchomościami, usługi pośrednictwa w handlu nieruchomościami, doradztwo w sprawach finansowych i ubezpieczeniowych, obsługa nieruchomości, informacja o ubezpieczeniach, zarządzanie nieruchomościami, wycena nieruchomości, sporządzanie umów najmu, pośrednictwo ubezpieczeniowe, **39** usługi wynajmu samochodów osobowych.

(111) **187679** (220) 2004 10 11 (210) 286417
 (151) 2007 03 29 (441) 2005 01 24
 (732) Zakłady Mięsne „POTORSCY” Spółka Jawna Jan Potorski, Jerzy Potorski, Krokowo, PL.
 (540)



Kolor znaku: niebieski, czerwony
 (531) 5.5.19, 27.5.1, 29.1.1, 29.1.4
 (510), (511) **29** mięso i jego przetwory.

(111) **187680** (220) 2004 10 13 (210) 286491
 (151) 2007 03 07 (441) 2005 01 24
 (732) LEK S.A., Stryków, PL.
 (540)



(531) 2.9.10, 27.5.1
 (510), (511) **05** produkty farmaceutyczne oraz substancje dietetyczne do celów leczniczych.

(111) **187681** (220) 2002 06 13 (210) 251527
 (151) 2007 04 23 (441) 2002 12 16
 (732) Zakład Przetwórstwa Mięsnego „Tarczyński” Spółka Akcyjna, Trzebnica, PL.
 (540) tarczyński codzienna
 (510), (511) **29** mięso, wyroby mięsne, dziczyzna, drób nieżywy, ryby nieżywe, ekstrakty mięsne, tłuszcze jadalne, mięso kulinarne i wędliny, wyroby garmażeryjne, mięsne, warzywne z udziałem mięsa, z udziałem warzyw, flaki, konserwy mięsne, podrobowe, z udziałem mięsa, z udziałem podrobów, pasztety, **30** przyprawy, kanapki, ciasta przekładane z mięsem, mieszanki chow-chow, melasy, musztardy, pizze, sosy majonezy, wermiszel, tosty.

(111) **187682** (220) 2002 10 25 (210) 256700
 (151) 2007 01 10 (441) 2003 05 05
 (732) „ELBROX” Bronisław Bobiński, Świecie, PL.
 (540)



Kolor znaku: czarny, czerwony, żółty, biały
 (531) 1.15, 24.15, 26.4, 27.5, 29.1
 (510), (511) **19** okna z PCV, **37** usługi instalacyjne elektroenergetyczne: instalowanie i naprawa urządzeń elektrycznych i energetycznych, w tym: linii energetycznych N.N., S.N., linii kablowych N.N., S.N., instalacji elektrycznych, stacji transformatorowych, instalacji odgromowych, sygnalizacji świetlnych, eliminacja zakłóceń w instalacji elektrycznej, pomiary elektryczne, usługi ogólnobudowlane: wzniesienie, remonty i konserwacje obiektów budowlanych, usługi dla drogownictwa: instalowanie i konserwacja konstrukcji stalowych, balustrad, zabezpieczeń, osłon, dźwiękochłonów, przepustów, zna-

ków drogowych, sygnalizacji świetlnej, usługi dla telekomunikacji: układanie kabli doziemnych, instalacji abonenckich i sieci telekomunikacyjnych wewnątrz obiektów.

(111) **187683** (220) 2003 02 04 (210) 260592
 (151) 2007 02 07 (441) 2003 08 11
 (732) TIME & SPACE MEDIA HOUSE Spółka z o.o., Warszawa, PL.
 (540)

TIME FM

(531) 27.5.1

(510), (511) **16** afisze, albumy, broszury, fotografie, kalendarze, książki, rysunki, katalogi, **38** prowadzenie usług w zakresie: emisji radiowej, emisji telewizyjnej, zbierania oraz przesyłania informacji i wiadomości, transmisja programów telewizyjnych, przesyłanie informacji tekstowej i obrazowej przy pomocy komputera, rozpowszechnianie programów radiowych i telewizyjnych, prowadzenie agencji informacyjnych i wiadomości, **41** prowadzenie usług w zakresie: edukacji z zakresu obsługi komputerów, edukacji z zakresu obsługi połączeń internetowych, organizowanie konkursów edukacyjnych lub rozrywkowych, rozrywka radiowa, rozrywka telewizyjna, montaż programów radiowych i telewizyjnych, produkcja tematycznych lub specjalistycznych słuchowisk i widowisk, produkcja filmów i nagrań wideo, publikowanie książek, wypożyczanie nagrań wideo i nagrań dźwiękowych.

(111) **187684** (220) 2003 05 05 (210) 264317
 (151) 2007 02 12 (441) 2003 11 17
 (732) „ZIOŁOPEX” Sp. z o.o., Piątek Mały, PL.
 (540) koneser
 (510), (511) **30** herbata.

(111) **187685** (220) 2003 06 02 (210) 265680
 (151) 2007 02 26 (441) 2003 12 15
 (732) Przedsiębiorstwo Robót Termoizolacyjnych i Antykorozyjnych „TERMOKOR” Spółka z o.o., Warszawa, PL.
 (540)



Kolor znaku: czerwony, niebieski

(531) 26.11.3, 27.5.1, 29.1.12

(510), (511) **11** instalacje klimatyzacyjne, wentylacyjne, chłodnicze, centralnego ogrzewania, kanalizacyjne, **37** wykonywanie, modernizacja i remonty: budowlane, drogowe, kanalizacyjne, instalacji centralnego ogrzewania, magistrali ciepłowniczych, kotłowni, wymienników ciepła, izolacji ciepło i zimnochlónnych, usługi: remontowo-budowlane, termorenowacyjne, izolacyjne ciepło i zimnochlónne, izolacja zbiorników i basenów, zabezpieczeń antykorozyjnych, wymiana stolarki otworowej, wykonywanie robót ślusarskich, dekarckich i konstrukcji metalowych, budowa i renowacja kominów.

(111) **187686** (220) 2003 06 30 (210) 266803
 (151) 2006 05 29 (441) 2004 01 12
 (732) P.P.H.U. „Ceboland” Cecylia Narojczyk, Bożena Dobrucka, Pionki, PL.
 (540)



Kolor znaku: szafirowy, biały

(531) 27.5.5, 29.1.4

(510), (511) **25** odzież damska, męska i dziecienna, **35** usługi agencji importowo-eksportowej, **40** usługi barwienie tkanin, tekstyliów, **42** usługi testowanie materiałów.

(111) **187687** (220) 2003 08 14 (210) 268627
 (151) 2007 01 09 (441) 2004 02 23
 (732) GROUPE AUCHAN, Croix, FR.

(540)



Kolor znaku: zielony, czerwony, biały

(531) 3.7.21, 26.1.5, 27.5.4, 29.1.1, 29.1.3, 29.1.6

(510), (511) **16** publikacje, czasopisma, katalogi, broszury, ulotki, artykuły papiernicze, plakaty reklamowe, **29** mięso, ryby, drób, dziczyzna, ekstrakty mięsne, konserwowane, suszone i gotowane owoce i warzywa, galaretki, dżemy, kompoty, jaja, mleko, produkty mleczne, oleje i tłuszcze jadalne, **30** kawa, herbata, kakao, cukier, ryż, tapioka, sago, kawa nienaturalna, mąka i produkty zbożowe, chleb, wyroby cukiernicze i słodczyce, lody, miód, melasa (syropy), drożdże, proszek do pieczenia, sól, musztarda, ocet, sosy (przyprawy), przyprawy, lód, **31** produkty rolne, ogrodnicze, leśne oraz ziarna nie ujęte w innych klasach, żywe zwierzęta, świeże owoce i warzywa, nasiona, rośliny i kwiaty naturalne, karma dla zwierząt, **32** piwo, wody mineralne i gazowane oraz inne napoje bezalkoholowe, napoje owocowe i soki owocowe, syropy i inne preparaty do produkcji napojów, **33** wyroby alkoholowe, **35** zgrupowanie na rzecz osób trzecich różnych towarów pozwalające nabywcy wygodnie oglądać i kupować te towary: w centrum handlowym, hipermarkecie, supermarkecie, hurtowni, sklepie, z katalogu różnych artykułów, na stronie internetowej, za pośrednictwem usługi elektronicznej, za pośrednictwem systemu telezakupów, wykorzystując zamówienie korespondencyjne, używając środków telekomunikacji, usługi w zakresie prowadzenia centrum handlowego, zarządzanie w działalności handlowej, administrowanie działalności handlowej, doradztwo w zakresie działalności gospodarczej, usługi w zakresie reklamy, dystrybucja materiałów reklamowych i promocyjnych, a w szczególności gazetki i ulotek reklamowych, rozpowszechnianie próbek towarów, reklama radiowa, reklama telewizyjna, reklama za pośrednictwem środków elektronicznych, wynajmowanie powierzchni na cele reklamowe, wynajmowanie miejsc na umieszczanie ogłoszeń lub reklam, publikowanie tekstów reklamowych, rozpowszechnianie ogłoszeń reklamowych, reklamy korespondencyjne, reklamy prasowe, pokazy towarów, promocja sprzedaży, organizacja wystaw w celach handlowych lub promocyjnych, dekoracja wystaw sklepowych, **36** inwestycje kapitałowe, kredytowanie, kredyty ratalne, dzierżawa i najem majątku nieruchomego, administrowanie majątkiem nieruchomym, pośrednictwo w sprawach majątku nieruchomego, ściąganie czynszów, zarządzanie majątkiem nieruchomym, **37** obsługa i naprawa pojazdów, usługi stacji obsługi samochodów, **39** dystrybucja gazet, transport pasażerski, pakowanie i składowanie towarów, usługi stacji paliw, **40** wywoływanie filmów fotograficznych, wykonywanie odbitek i reprodukcji, **41** organizowanie i obsługa loterii, konkursów, zawodów sportowych, **43** usługi gastronomiczne, bary szybkiej obsługi, kafeterie, kawiarnie, restauracje, usługi zaopatrzenia w żywność i napoje, **44** salony fryzjerskie, salony piękności.

(111) **187688** (220) 2003 08 25 (210) 269051
 (151) 2006 06 26 (441) 2004 03 08
 (732) KUJAWY WAPNO Spółka z o.o., Bielawy, PL.
 (540)



Kolor znaku: czarny, zielony

(531) 5.3.11, 27.5.1, 29.1.3, 29.1.8

(510), (511) **19** materiały budowlane niemetalowe.

(111) **187689** (220) 2003 09 26 (210) 270456
 (151) 2006 10 23 (441) 2004 04 05

(732) KOFOLA a.s., Krnov, CZ.

(540) FRUPPER

(510), (511) **30** kawa, herbata, kakao, substytuty kawy, sosy i polewy, sosy owocowe, wyroby cukiernicze, napoje na bazie czekolady, napoje na bazie kakao, napoje na bazie kawy, napoje na bazie herbaty, aromaty do napojów inne niż oleje esencyjne, syrop cukrowy do celów spożywczych, napoje sporządzone z lodów, masy do zmrózenia lodów, **32** napoje bezalkoholowe, napoje owocowe bezalkoholowe, bezalkoholowe wyciągi z owoców, nektary owocowe, soki owocowe, wody mineralne, napoje gazowane i musujące, esencje do wytwarzania napojów, syropy, piwa, **33** napoje alkoholowe.

(111) **187690** (220) 2004 02 11 (210) 276186

(151) 2007 01 09 (441) 2004 05 17

(732) LIRA-WYTWÓRNIĄ PASZ Sp. z o.o., Bielewo, PL.

(540)



Kolor znaku: ciemnozielony

(531) 3.3.1, 3.4.1, 3.4.11, 3.4.12, 3.4.13, 3.4.18, 3.4.20, 3.7.3, 29.1.3

(510), (511) **31** pasze dla zwierząt.(111) **187691** (220) 2004 02 11 (210) 276196

(151) 2006 08 08 (441) 2004 05 17

(732) ATELIER Anna Brodzińska, Warszawa, PL.

(540)



Kolor znaku: złoty

(531) 24.17.25, 27.5.1, 29.1.2

(510), (511) **25** odzież, obuwie, nakrycia głowy, **40** usługi krawieckie.(111) **187692** (220) 2004 02 11 (210) 276222

(151) 2007 01 09 (441) 2004 05 17

(732) Przedsiębiorstwo Produkcyjno-Handlowo-Usługowe „EUREKA” Mirosław Kwiatkowski, Janina Kwiatkowska, Koziegłowy k. Poznania, PL.

(540) UNIROM

(510), (511) **06** osłony budowlane z metalu, drzwiczki rewizyjne z metalu.

(111) **187693** (220) 2004 02 11 (210) 276226

(151) 2006 08 08 (441) 2004 05 17

(732) Fundacja Miłośników Sportu, Lwówek Wielkopolski, PL.

(540)



Kolor znaku: niebieski, biały

(531) 2.1.1, 26.4.1, 27.5.1, 29.1.2

(510), (511) **41** organizacja imprez sportowych, obozów sportowych, festynów i imprez edukacyjnych, imprez promujących kulturę fizyczną i sport.

(111) **187694** (220) 2004 02 20 (210) 276638

(151) 2006 10 20 (441) 2004 05 31

(732) InterFoto Mikołaj Wieczorek, Skierniewice, PL.

(540)



Kolor znaku: zielony

(531) 27.5.1, 29.1.3

(510), (511) **09** aparaty fotograficzne.(111) **187695** (220) 2004 03 03 (210) 277134

(151) 2007 03 28 (441) 2004 06 14

(732) „EMKA” Maciej Kosowski, Wrocław, PL.

(540)

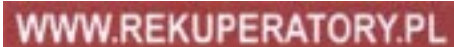

Kolor znaku: bordowy, biały

(531) 26.4.2, 29.1.12

(510), (511) **16** afisze, plakaty, artykuły biurowe z wyjątkiem mebli, etykiety, gazety, czasopisma, materiały szkoleniowe i instruktażowe, kalendarze, katalogi, mapy, przybory do pisania, ulotki reklamowe, **37** instalowanie, konserwacja oraz naprawa urządzeń klimatyzacyjnych, wentylacyjnych, grzewczych, do znakowania, ważenia, pomiarów, dowytworzania napojów gazowanych, usługi wykonywania systemów klimatyzacyjnych, wentylacyjnych i grzewczych, **42** doradztwo i opracowywanie projektów technicznych, nadzór i wydawanie opinii dotyczących systemów klimatyzacji, wentylacji i ogrzewnictwa.

(111) **187696** (220) 2004 03 08 (210) 277354

(151) 2006 10 19 (441) 2004 06 14

(732) EURO COMFORT Spółka z o.o., Kraków, PL.

(540)



WienerWald

Kolor znaku: żółty, jasnoróżowy, ciemnozielony, jasnozielony

(531) 7.3.2, 26.1.1, 26.1.6, 26.1.7, 27.5.1, 29.1.1, 29.1.2, 29.1.3

(510), (511) **20** koldry, poduszki, **24** pościel.(111) **187697** (220) 2004 03 18 (210) 277925

(151) 2006 11 10 (441) 2004 06 28

(732) KOFOLA a.s., Krnov, CZ.

(540)



(531) 26.11.2, 27.5.1

(510), (511) **30** sosy, wyroby cukiernicze, napoje na bazie czekolady, napoje na bazie kakao, napoje na bazie kawy, napoje na bazie herbaty, aromaty do napojów inne niż oleje esencyjne, syrop cukrowy do celów spożywczych, sorbety, masy do mrożenia lodów **30** kawa, herbata, kakao, substytuty kawy, **32** napoje bezalkoholowe, napoje owocowe bezalkoholowe, bezalkoholowe wyciągi z owoców, nek-

tary owocowe, soki owocowe, wody mineralne, napoje gazowane i musujące, esencje do wytwarzania napojów, syropy, **33** napoje alkoholowe.

(111) **187698** (220) 2004 04 08 (210) 279036
(151) 2007 01 02 (441) 2004 07 12

(732) Przedsiębiorstwo Produkcji Farmaceutycznej GEMI, Grzegorz Nowakowski, Karczew, PL.

(540) Peroxygel koniec lania wody
(510), (511) **03** mydła, mydła dezynfekujące, kremy, maści, żele, pasta do zębów, **05** farmaceutyki, syropy lecznicze, leki ziołowe, kremy, maści i żele do celów farmaceutycznych, środki dezynfekcyjne do celów higienicznych, woda utleniona, środki do dezynfekcji i oczyszczania ran, preparaty przeciwzapalne.

(111) **187699** (220) 2004 04 08 (210) 279038
(151) 2007 01 02 (441) 2004 07 12

(732) Przedsiębiorstwo Produkcji Farmaceutycznej GEMI, Grzegorz Nowakowski, Karczew, PL.

(540) Peroxygel skutecznie odkaża miejsce zranienia w ciągu 60 sekund

(510), (511) **03** mydła, mydła dezynfekujące, kremy, maści, żele, pasta do zębów, **05** farmaceutyki, syropy lecznicze, leki ziołowe, kremy, maści i żele do celów farmaceutycznych, środki dezynfekcyjne do celów higienicznych, woda utleniona, środki do dezynfekcji i oczyszczania ran, preparaty przeciwzapalne.

(111) **187700** (220) 2004 04 14 (210) 279289
(151) 2007 03 07 (441) 2004 07 26

(732) BRE Bank S.A., Warszawa, PL.

(540) Kredyt Odnawialny MultiBanku - zaoszczędź na kredycie
(510), (511) **36** usługi bankowe.

(111) **187701** (220) 2004 04 22 (210) 279671
(151) 2007 01 16 (441) 2004 07 26

(732) „OFF-ROAD PL” Tomasz Konik, Grzegorz Surowiec Spółka Jawna, Kraków, PL.
(540)



(531) 18.1.7

(510), (511) **09** publikacje elektroniczne, w szczególności poświęcone pojazdom terenowym, **12** pojazdy terenowe czyli przystosowane do poruszania się także po bezdrożach, w szczególności samochody terenowe, oraz części, wyposażenie i akcesoria do pojazdów terenowych nie zawarte w innych klasach, **16** drukowane publikacje periodyczne i dziełowe, w szczególności poświęcone pojazdom terenowym, **25** odzież, obuwanie i nakrycia głowy, w szczególności turystyczne i sportowe, **37** usługi w zakresie obsługi, napraw i modyfikacji pojazdów terenowych, **39** wypożyczanie pojazdów terenowych oraz wyposażenia do tych pojazdów, organizowanie imprez turystycznych z wykorzystaniem pojazdów terenowych, **41** organizowanie imprez szkoleniowych, sportowych i rozrywkowych z udziałem pojazdów terenowych, **42** testowanie pojazdów terenowych oraz części, wyposażenia i akcesoriów do tych pojazdów.

(111) **187702** (220) 2004 04 23 (210) 279739
(151) 2007 01 02 (441) 2004 07 26

(732) VICTORIA CYMES Spółka z o.o., Wałcz, PL.

(540) Mr Fux

(510), (511) **32** napoje bezalkoholowe: gazowane, niegazowane, musujące, wody mineralne, stołowe, gazowane i niegazowane, syropy zagęszczane, syropy do napojów, syropy do kawy, drinków i koktajli, soki owocowe, soki warzywne, soki owocowo-warzywne, napoje owocowe, wyciągi z owoców, zaprawy do napojów, preparaty do przygotowywania napojów, koncentraty napojów.

(111) **187703** (220) 2004 04 23 (210) 279740

(151) 2007 01 02 (441) 2004 07 26

(732) VICTORIA CYMES Spółka z o.o., Wałcz, PL.

(540) Mr Fuks

(510), (511) **32** napoje bezalkoholowe: gazowane, niegazowane, musujące, wody mineralne, stołowe, gazowane i niegazowane, syropy zagęszczane, syropy do napojów, syropy do kawy, drinków i koktajli, soki owocowe, soki warzywne, soki owocowo-warzywne, napoje owocowe, wyciągi z owoców, zaprawy do napojów, preparaty do przygotowywania napojów, koncentraty napojów.

(111) **187704** (220) 2004 04 27 (210) 279909

(151) 2007 03 01 (441) 2004 08 09

(732) Zakłady Farmaceutyczne „COLFARM” Spółka Akcyjna, Mielec, PL.

(540) 2 k c

(510), (511) **05** preparaty farmaceutyczne i chemiczno-farmaceutyczne, dietetyczna żywność, napoje i substancje przystosowane do celów medycznych, kapsułki na lekarstwa i do celów farmaceutycznych, napoje, napary i nalewki lecznicze, oleje i zioła lecznicze, leki pomocnicze i wspierające, maści i mazidła do celów farmaceutycznych, mineralne dodatki do żywności, preparaty medyczne do odchudzania, pastylki i pigułki do celów farmaceutycznych, materiały opatrunkowe, środki do oczyszczania i odświeżania powietrza, środki przeciwbólowe i przeczyszczające, preparaty farmaceutyczne do pielęgnacji skóry, leki uspokajające i wzmacniające, preparaty witaminowe, preparaty weterynaryjne, **29** zupy, rosoly, składniki oraz koncentraty do sporządzania zup i bulionów, przetwory jarzynowe, owoce i warzywa konserwowane, **33** alkohole i napoje alkoholowe z wyjątkiem piwa.

(111) **187705** (220) 2004 04 27 (210) 279913

(151) 2007 03 01 (441) 2004 08 09

(732) Zakłady Farmaceutyczne „COLFARM” Spółka Akcyjna, Mielec, PL.

(540)



(531) 27.5.1

(510), (511) **05** preparaty farmaceutyczne i chemiczno-farmaceutyczne, dietetyczna żywność, napoje i substancje przystosowane do celów medycznych, kapsułki na lekarstwa i do celów farmaceutycznych, napoje, napary i nalewki lecznicze, oleje i zioła lecznicze, leki pomocnicze i wspierające, maści i mazidła do celów farmaceutycznych, mineralne dodatki do żywności, preparaty medyczne do odchudzania, pastylki i pigułki do celów farmaceutycznych, materiały opatrunkowe, środki do oczyszczania i odświeżania powietrza, środki przeciwbólowe i przeczyszczające, preparaty farmaceutyczne do pielęgnacji skóry, leki uspokajające i wzmacniające, preparaty witaminowe, preparaty weterynaryjne.

(111) **187706** (220) 2004 05 04 (210) 280368

(151) 2006 11 10 (441) 2004 08 09

(732) STACJA KONTROLI POJAZDÓW Sp. z o.o., Namysłów, PL.

(540)



Kolor znaku: niebieski, biały

(531) 18.1.7, 26.1.2, 27.5.1, 29.1.4, 29.1.6

(510), (511) **37** czyszczenie pojazdów, naprawy pojazdów, obsługa pojazdów, polerowanie pojazdów, mycie pojazdów, smarowanie

pojazdów, bieżnikowanie opon, wulkanizacja i naprawy opon, usługi stacji obsługi samochodów, badania techniczne pojazdów, badania w dziedzinie mechaniki pojazdów.

(111) **187707** (220) 2004 05 11 (210) 280637
 (151) 2007 01 09 (441) 2004 08 23
 (732) Fine Wine & Spirits Spółka z o.o., Warszawa, PL.
 (540)



Kolor znaku: zielony, złoty

(531) 24.17.25, 27.5.1, 29.1.2, 29.1.3
 (510), (511) **32** piwo, wody mineralne i gazowane oraz napoje bezalkoholowe, napoje owocowe i soki owocowe, syropy i inne preparaty do produkcji napojów, **33** napoje alkoholowe (z wyjątkiem piwa), wina, **34** tytoń, cygara, papierosy, przybory dla palaczy, zapalki, **35** zgrupowanie na rzecz osób trzecich wyżej wymienionych towarów pozwalające nabywcy wygodnie je oglądać i kupować w sklepie wielobranżowym, supermarkecie, hurtowni.

(111) **187708** (220) 2004 05 28 (210) 281284
 (151) 2007 01 05 (441) 2004 09 06
 (732) Przedsiębiorstwo Wielobranżowe „KIWI&S” S.C. Urszula Wieczorek, Andrzej Wieczorek, Pabianice, PL.
 (540)



(531) 3.7.11, 27.5.1

(510), (511) **25** berety, bezrękawniki, bielizna, bluzki koszulowe, boja na szyję, chusty, czapki jako nakrycia głowy, odzież z dzianiny, dżerseje jako ubrania, etole z futra, fartuchy jako odzież, futra jako odzież, gabardyna jako ubrania, garnitury, getry, kamizelki, kapelusze, ubrania dla kierowcy, kombinezony, kostiumy kąpielowe, koszule, krawaty, kurtki wełniane lub futrzane z kapturem, liberie, marynarki jako ubrania, stroje na maskaradę, muffki jako odzież, mundury, nakrycia głowy, odzież gotowa, odzież na gimnastykę, odzież wodoodporna, odzież z imitacji skóry, odzież ze skóry, palta, pancerze, peleryny, pelisy, piżamy, płaszcze, podkoszulki, podszewki jako elementy ubrań, prochowce, pulowery, rajstopy, rękawiczki, spodnie, spódnice, sukienki, swetry, szale, szlafroki, togi, trykoty jako ubrania, T-shirty, żakiety, obuwiu zawarte w klasie 25, drewniaki, espadryle, kalosze, kamusze, półbuty, sandały, **35** usługi w zakresie prowadzenia hurtowni odzieży i obuwiu i prowadzenia sklepu odzieżowego i obuwniczego, **42** usługi projektantów mody, projektowanie odzieży.

(111) **187709** (220) 2004 06 17 (210) 282019
 (151) 2007 01 11 (441) 2004 09 20
 (732) Letterman Sp. z o.o., Agencja Tłumaczy Zawodowych, Kraków, PL.
 (540)

Letterman

(531) 27.5.1

(510), (511) **35** usługi związane z bazami danych w tym przygotowanie baz danych, prowadzenie baz danych, prowadzenie kartoteki komputerowej, pozyskiwanie baz danych, systematyzacja baz danych, sortowanie danych w bazach danych, wyszukiwanie w komputerowych bazach danych, wyszukiwanie informacji w plikach komputerowych, komputerowe zarządzanie plikami, zarządzanie

zbiorami informatycznymi, **40** usługi związane ze składaniem tekstu, **41** usługi związane z tłumaczeniami.

(111) **187710** (220) 2004 06 22 (210) 282262
 (151) 2007 01 03 (441) 2004 10 04
 (732) „GOOD FOOD” Spółka z o.o., Skórzewo, PL.
 (540)



Kolor znaku: biały, czerwony, czarny

(531) 27.5.1

(510), (511) **30** wyroby piekarskie i ciastkarskie.

(111) **187711** (220) 2004 06 25 (210) 282418
 (151) 2006 12 29 (441) 2004 10 04
 (732) „HERBAPOL-LUBLIN” S.A., Lublin, PL.
 (540) FITOSILIC

(510), (511) **05** substancje i preparaty farmaceutyczne, substancje i preparaty do celów farmaceutycznych, leki, preparaty wzmacniające leczenie, preparaty wzmacniające organizm, preparaty do kąpieli leczniczych, dietetyczna żywność i napoje do celów leczniczych.

(111) **187712** (220) 2004 07 05 (210) 282743
 (151) 2006 12 28 (441) 2004 10 18
 (732) „OLIFARM” Krzysztof Skrzypaszek, Zabierzów, PL.
 (540) OLIFARM

(510), (511) **03** kosmetyki, kremy kosmetyczne, toniki kosmetyczne, **05** żywność dietetyczna do celów leczniczych, dietetyczne substancje przystosowane do celów medycznych, zioła lecznicze, cukierki do celów leczniczych, herbata z ziół do celów leczniczych, herbata z ziół do celów medycznych, **30** cukierki, pastylki.

(111) **187713** (220) 2004 07 06 (210) 282838
 (151) 2007 01 16 (441) 2004 10 18
 (732) Technet Dariusz Paliborek, Kielce, PL.
 (540)



Kolor znaku: niebiesko-granatowy

(531) 26.4.1, 27.5.1, 29.1.4

(510), (511) **10** protezy dentystyczne, aparatura, sprzęt oraz instrumenty stosowane w dentyście i protetyce, sztyfty, wiertła dentystyczne, aparatura ortodondyjnna, fotele dentystyczne, **35** zgrupowanie na rzecz osób trzecich różnych towarów pozwalające nabywcy wygodnie je oglądać i kupować w hurtowniach i sklepach ze sprzętem, aparaturą, instrumentami oraz materiałami dentystycznymi i protetycznymi, **44** usługi w zakresie dentystryki, stomatologii i protetyki dentystycznej.

(111) **187714** (220) 2004 07 08 (210) 282907
 (151) 2007 01 04 (441) 2004 10 18
 (732) GEOVITA Spółka z o.o., Warszawa, PL.
 (540)



Kolor znaku: niebieski, zielony

(531) 5.3.11, 27.5.1, 29.1.3, 29.1.4

(510), (511) **32** wody mineralne i gazowane oraz inne napoje owocowe, soki owocowe, syropy i inne produkty do produkcji napojów,

39 przewóz osób w ramach działalności wypoczynkowej i turystycznej, organizowanie podróży, wycieczek, usługi związane z informacją o podróżach, **43** usługi zaopatrzenia w żywność i napoje, tymczasowe zakwaterowanie, **44** usługi medyczne i paramedyczne, profilaktyka, fizykoterapia, hydroterapia, terapia ruchowa, masaż leczniczy, prowadzenie uzdrowisk, usługi kosmetyczne, usługi w zakresie odnowy biologicznej, prowadzenie saun, solariów i salonów masażu.

(111) **187715** (220) 2004 07 30 (210) 283884
 (151) 2007 02 02 (441) 2004 11 02
 (732) Przedsiębiorstwo Wielobranżowe „full” Jerzy Bonikowski, Bydgoszcz, PL.
 (540)



Kolor znaku: czerwony, biały, niebieski

(531) 3.5.9, 26.1.2, 27.5.1, 29.1.12
 (510), (511) **29** mrożone owoce, **30** lody spożywcze, pierożki, kanapki, paszteciki, pizze, spaghetti, żywność na bazie mąki.

(111) **187716** (220) 2004 07 31 (210) 283919
 (151) 2007 01 09 (441) 2004 11 02
 (732) Rosiński i S-ka, Sp. z o.o. Zakład Produkcji Opakowań, Bielsko-Biała, PL.
 (540)



Kolor znaku: biały, złoty

(531) 19.3.1, 29.1.12
 (510), (511) **03** płynne środki myjące i czyszczące stosowane do utrzymania czystości pomieszczeń, artykuły kosmetyczne i pielęgnacyjne dla ludzi, **21** pojemniki nie z metali szlachetnych.

(111) **187717** (220) 2004 07 31 (210) 283920
 (151) 2007 01 09 (441) 2004 11 02
 (732) Rosiński i S-ka, Sp. z o.o. Zakład Produkcji Opakowań, Bielsko-Biała, PL.
 (540)

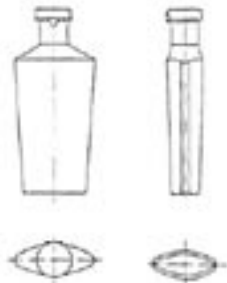

(531) 19.3.1
 (510), (511) **03** płynne środki myjące i czyszczące stosowane do utrzymania czystości pomieszczeń, artykuły kosmetyczne i pielęgnacyjne dla ludzi, **21** pojemniki nie z metali szlachetnych.

(111) **187718** (220) 2004 08 03 (210) 283984
 (151) 2007 01 26 (441) 2004 11 15
 (732) Rosiński i S-ka Spółka z ograniczoną odpowiedzialnością Zakład Produkcji Opakowań, Bielsko-Biała, PL.

(540)

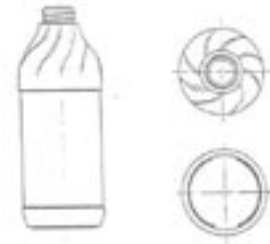

(531) 19.7.1
 (510), (511) **03** płynne środki myjące i czyszczące stosowane do utrzymania czystości pomieszczeń, artykuły kosmetyczne i pielęgnacyjne dla ludzi, **21** pojemniki nie z metali szlachetnych.

(111) **187719** (220) 2004 08 04 (210) 284043
 (151) 2007 02 08 (441) 2004 11 15
 (732) CETELEM, Paryż, FR.
 (540) EFFICO POLSKA

(510), (511) **35** reklama, zarządzanie w działalności gospodarczej, administrowanie działalności gospodarczej, prace biurowe, dystrybucja prospektów i próbek, usługi prenumeraty czasopism dla osób trzecich, doradztwo w zakresie działalności gospodarczej, informacja o działalności gospodarczej, badania w dziedzinie działalności gospodarczej, prowadzenie ksiąg, powielanie dokumentów, agencje zatrudnienia, zarządzanie zbiorami informatycznymi, organizowanie wystaw w celach handlowych lub reklamowych, **36** ubezpieczenia, usługi finansowe, usługi związane z działalnością monetarną, zarządzanie majątkiem nieruchomości, banki oszczędnościowe, emisja czeków podróżnych i akredytyw, wycena nieruchomości, zarządzanie nieruchomościami, windykacja należności.

(111) **187720** (220) 2004 08 05 (210) 284066
 (151) 2007 01 10 (441) 2004 11 15
 (732) FORESEIGHT INVESTMENTS Sp. z o.o., Warszawa, PL.
 (540) DOM ZŁOTEGO WIEKU

(510), (511) **43** domy dla ludzi w podeszłym wieku, **44** domy dla rekonwalescentów, opieka medyczna, usługi rehabilitacyjne, domy starców, domy dla ludzi niepełnosprawnych.

(111) **187721** (220) 2004 08 06 (210) 284145
 (151) 2007 01 08 (441) 2004 11 15
 (732) VESELIN ZOLUMOV, Skierdy, PL.
 (540) VOLARE

(510), (511) **33** napoje alkoholowe, wino, **35** zgrupowanie na rzecz osób trzecich towarów takich jak: napoje alkoholowe, w szczególności wino, pozwalające nabywcy oglądać je i kupować w hurtowniach i sklepach.

(111) **187722** (220) 2004 08 18 (210) 284480
 (151) 2007 01 16 (441) 2004 11 29
 (732) KOS - Elektro System Spółka z o.o., Nekla, PL.
 (540)



Kolor znaku: zielony, biały

(531) 26.13.1, 27.5.1, 29.1.3
 (510), (511) **09** łączniki i przyciski bryzgoszczelne, gniazda wtyczkowe bryzgoszczelne z przesłoną torów prądowych - z uziemieniem i bez, puszki pojedyncze, puszki podwójne poziome i pionowe, puszki potrójne poziome oraz ich detale i elementy składowe.

(111) **187723** (220) 2004 08 21 (210) 284615
 (151) 2007 01 30 (441) 2004 11 29
 (732) „CUPROD” Spółka z o.o., Kluczbork, PL.

(540)



Kolor znaku: biały, czarny, beżowy, żółty, niebieski, czerwony, pomarańczowy
 (531) 8.1.3, 25.1.15, 27.5.1, 29.1.15
 (510), (511) **30** wyroby cukiernicze, pieczywo cukiernicze, ciastka.

(111) **187724** (220) 2004 08 26 (210) 284772
 (151) 2007 01 11 (441) 2004 11 29
 (732) Filip i S-ka „DROMADER” Spółka Jawna P. Burski, J. Filip, J. Dulny, A. Pawluczuk, Łódź, PL.
 (540) Autokolekcja
 (510), (511) **28** zabawki.

(111) **187725** (220) 2004 09 07 (210) 285131
 (151) 2007 02 19 (441) 2004 12 13
 (732) Zakłady Farmaceutyczne „COLFARM” S.A., Mielec, PL.
 (540) GUARANOZA
 (510), (511) **05** preparaty farmaceutyczne i chemiczno-farmaceutyczne, dietetyczna żywność przystosowana do celów medycznych, napoje i substancje przystosowane do celów medycznych, kapsułki na lekarstwa i do celów farmaceutycznych, napoje, napary i nalewki lecznicze, oleje i zioła lecznicze, leki pomocnicze i wspierające, maści i mazidła do celów farmaceutycznych, mineralne dodatki do żywności, preparaty medyczne do odchudzania, pastylki i pigułki do celów farmaceutycznych, materiały opatrunkowe, środki do oczyszczania i odświeżania powietrza, środki przeciwbólowe i przeczyszczające, preparaty farmaceutyczne do pielęgnacji skóry, leki uspakajające i wzmacniające, preparaty witaminowe, preparaty weterynaryjne, **29** zupy, rosoly, składniki oraz koncentraty do sporządzania zup i bulionów, przetwory jarzynowe, owoce i warzywa konserwowane, **33** alkohole i napoje alkoholowe z wyjątkiem piwa.

(111) **187726** (220) 2004 09 07 (210) 285133
 (151) 2007 03 22 (441) 2004 12 13
 (732) „TYMBARK” S.A., Tymbark, PL.
 (540)



Kolor znaku: zielony, biały, jasnozielony, ciemnozielony, czerwony
 (531) 5.7.11, 26.2.1, 27.5.1, 29.1.15
 (510), (511) **29** marmolady, przetwory z warzyw i owoców, konfitury, dżemy, galaretki jadalne, orzeszki archaidowe prażone, **30** słodczyce, cukierki, orzeszki arachidowe w polewie, cukierki twarde, landrynki, cukierki z witaminami, drażetki polerowane, drażetki z masą czekoladową otoczone powłoką z cukru, ciastka, ciasto w proszku, czekolada, napoje na bazie czekolady, kakao, napoje na bazie kakao, jogurt mrożony jako lody spożywcze, wyroby z kakao, kawa, napoje na bazie kawy, muesli, lody, lody spożywcze w proszku, płatki kukurydziane, karmelki, wyroby cukiernicze, **32** soki, soki owocowe, soki warzywne do picia, soki owocowo-warzywne do picia, soki przecierowe, sok pomidorowy, napoje, napoje owocowe, napoje wieloowocowe, woda mineralna gazowana, woda mineralna niegazowana,

syropy, nektary, nektary owocowe, esencje do produkcji napojów, proszki do produkcji napojów, napoje musujące, **33** napoje alkoholowe, wino, koktaile winne, nalewki koktailowe, aperitify, wermuty, miody pitne, wódki, koktaile, spirytus.

(111) **187727** (220) 2004 09 09 (210) 285204
 (151) 2007 02 26 (441) 2004 12 13
 (732) Przedsiębiorstwo Produkcyjno-Handlowe „INTERKRAŻ”
 Krzysztof Żyła, Poręba Górna, PL.
 (540)

Kolor znaku: granatowy, biały
 (531) 26.4.2, 27.5.1, 29.1.4, 29.1.6
 (510), (511) **07** rolki do transporterów taśmowych, do maszyn, narzędzia jako części maszyn.

(111) **187728** (220) 2004 10 02 (210) 286098
 (151) 2007 03 16 (441) 2005 01 10
 (732) LPP Spółka Akcyjna, Gdańsk, PL.
 (540)

(531) 26.11.1, 27.5.1
 (510), (511) **25** ubrania, obuwie i nakrycia głowy, **35** usługi w zakresie agencji reklamowych, badania rynku i dystrybucji materiałów reklamowych.

(111) **187729** (220) 2004 10 11 (210) 286439
 (151) 2007 03 12 (441) 2005 01 24
 (732) DÖHLER POLSKA Spółka z o.o., Tychy, PL.
 (540) TARHUN
 (510), (511) **32** soki, wody, wody mineralne i stołowe gazowane i niegazowane, napoje bezalkoholowe, napoje i soki owocowe i warzywne.

(111) **187730** (220) 2004 10 18 (210) 286645
 (151) 2007 03 06 (441) 2005 01 24
 (732) PLOTSERWIS M. Janicki i Wspólnicy Spółka Jawna, Opole, PL.
 (540)

Kolor znaku: żółty, czerwony, niebieski, czarny, biały
 (531) 26.11.3, 27.5.1, 29.1.14
 (510), (511) **09** aparaty, materiały i osprzęt fotograficzny, audiowizualne urządzenia, czytniki i nośniki informatyczne, dyski i dyskietki, diapozytywy, komputery i urządzenia peryferyjne, plotery, skanery, rzutniki, koparki, akcesoria i wyposażenie komputerowe, notesy elektroniczne, interfejsy, aparatura do przetwarzania informacji, **16** atramenty, tusze, materiały biurowe, folie z tworzyw sztucznych, taśmy i płótna nasyczone tuszem, materiały eksploatacyjne piśmiennicze, urządzenia i materiały introligatorskie, fotografiiura, galwanotypia, materiały do laminowania i kopiowania, korektory, papiery w arkuszach i rolkach, **35** zarządzanie plikami komputerowymi, aktualizacja i rozpowszechnianie materiałów reklamowych, doradztwo i projektowanie w zakresie reklamy i doboru sprzętu, fotokopiowanie, **37** instalowanie, konserwacja i naprawianie sprzętu komputerowego oraz urządzeń biurowych, instalowanie i naprawa sprzętu elektronicznego, kopiującego i innych urządzeń poligraficznych, **42** doradztwo w zakresie sprzętu komputerowego, usługi graficzne, oprogramowanie komputerowe, instalacje sprzętu komputerowego, wzornictwo przemysłowe.

(111) **187731** (220) 2001 08 30 (210) 240233
 (151) 2007 01 09 (441) 2002 03 11
 (732) Chanel SARL, Glaris, CH.
 (540) ÉCLAT ORIGINEL
 (510), (511) **03** kosmetyki, artykuły do pielęgnacji skóry, mydła.

(111) **187732** (220) 2002 05 25 (210) 250835
 (151) 2007 01 05 (441) 2002 12 02
 (732) Zakłady Mięsne Mysłowice „Mysław” Spółka z o.o.,
 Mysłowice, PL.
 (540)



Kolor znaku: stalowo-niebieski, złoty, niebieski, czerwony
 (531) 2.1, 9.7, 23.1, 29.1
 (510), (511) **29** mięso, drób, przetwory mięsne, wędzonki, kielbasy, wędliny, paszety, salcesony, pieczenie, mielonki, studzieniny (galaretki), konserwy mięsne, konserwy drobiowe i podrobowe, konserwy tłuszczowe, wyroby garmażeryjne drobiowe i podrobową tłuszczu zwierzęce, dziczyzna, **35** prowadzenie sklepu i/lub hurtowni z wyrobami wędliniarskimi i mięsem.

(111) **187733** (220) 2002 10 07 (210) 255948
 (151) 2007 01 02 (441) 2003 04 22
 (732) „IMPEXZŁOM” Spółka Jawna J. Gul & U. A. Stankiewicz ZPCH,
 Jerzy Gul, Urszula Stankiewicz, Andrzej Stankiewicz, Ostrowiec
 Świętokrzyski, PL.
 (540) IMPEXZŁOM

(510), (511) **06** aluminium i stopy aluminium w postaci gąsek, stożków, sprasowanych walców, granulatu, stopy odlewnicze aluminiowe, **19** drewno budowlane, deski, tarcica, parkiet, gont łupany, **40** kruszenie, prasowanie metali nieżelaznych, obróbka drewna.

(111) **187734** (220) 2003 09 22 (210) 270239
 (151) 2007 01 15 (441) 2004 04 05
 (732) „Net-o-logy” Krzysztof Jakubowski, Katowice, PL.
 (540) net-o-logy

(510), (511) **09** czytniki kodów kreskowych, czytniki znaków optycznych, magnetyczne i optyczne nośniki danych, dyski obliczeniowe, dyski optyczne, aparatura do przetwarzania informacji, instalacje elektryczne do zdalnego sterowania procesami przemysłowymi, interfejsy, kable optyczne, kamery wizyjne, kodery magnetyczne, karty magnetyczne kodowane, sterujące programy komputerowe systemu operacyjnego nagrane, software, komputerowe oprogramowanie stałe nagrane, wyłączniki zdalnie sterowane, **35** prowadzenie agencji importowo-eksportowych pozyskiwanie i systematyzacja danych do komputerowych baz danych, komputerowe zarządzanie plikami, rachunkowość, wyszukiwanie informacji w plikach komputerowych dla osób trzecich, wyszukiwanie w komputerowych bazach danych, wypożyczanie urządzeń i wyposażenia biurowego, **36** administrowanie nieruchomości, **37** instalowanie, konserwacja i naprawy komputerów oraz sieci komputerowych, nadzór budowlany, **38** łączność poprzez terminale komputerowe, komputerowe przesyłanie danych tekstowych i obrazowych dla osób trzecich, usługi poczty elektronicznej, usługi łączności poprzez sieć światłowodów, przydzielanie dostępu do światowej sieci komputerowej, połączenia ze światową siecią komputerową za pośrednictwem telekomunikacji, **42** administrowanie sieci komputerowych, analizy systemów komputerowych, instalacje sprzętu i oprogramowania komputerowego, projektowanie sieci i systemów komputerowych, opracowywanie projektów technicznych instalacji teletechnicznych, badania naukowo-tech-

niczne w dziedzinie informatyki, programowanie komputerowe, aktualizacja oprogramowania komputerowego, projektowanie systemów komputerowych, konwersja danych lub dokumentów na formę elektroniczną, licencjonowanie własności intelektualnej, tworzenie i utrzymywanie stron internetowych dla osób trzecich.

(111) **187735** (220) 2003 10 24 (210) 271654
 (151) 2007 01 16 (441) 2004 04 19
 (732) Przedsiębiorstwo Produkcyjne HELLENA SA, Kalisz, PL.
 (540)



(531) 19.7.1
 (510), (511) **32** napoje gazowane i niegazowane.

(111) **187736** (220) 2003 11 03 (210) 272107
 (151) 2007 02 02 (441) 2004 04 19
 (732) „ZIAJA Ltd” Zakład Produkcji Leków Sp. z o.o., Gdańsk, PL.
 (540) MAMMA MIA

(510), (511) **03** produkty kosmetyczne, środki do mycia i pielęgnacji włosów, środki do pielęgnacji i ochrony skóry ciała i twarzy, kremy, balsamy, żele, mlecza, emulsje, toniki, maseczki, maści kosmetyczne, kremy przeciw rozstępom, preparaty z filtrami słonecznymi, kosmetyczne środki upiększające, środki do mycia, preparaty kosmetyczne do kąpieli, olejki eteryczne, perfumy, wody toaletowe, antyperspiranty, dezodoranty, osobiste, środki do czyszczenia zębów i pielęgnacji jamy ustnej, chusteczki nasączone płynami kosmetycznymi, **05** produkty farmaceutyczne, produkty kosmetyczne o działaniu leczniczym.

(111) **187737** (220) 2003 12 17 (210) 274028
 (151) 2007 02 07 (441) 2004 04 19
 (732) ROTR Spółdzielnia Mleczarska, Rypin, PL.
 (540)



Kolor znaku: granatowy, biały
 (531) 1.15.15, 5.3.6, 27.5.1, 29.1.12
 (510), (511) **29** mleko i wyroby z mleka, ser, mleko w proszku, **30** napoje kakaowe, kawowe i czekoladowe z mlekiem, słodczyce, **31** pasze, **32** napoje bezalkoholowe, woda mineralna, syropy, napoje serwatkowe, napoje gazowane, soki owocowe i warzywne.

(111) **187738** (220) 2003 12 17 (210) 274029
 (151) 2007 02 07 (441) 2004 04 19
 (732) ROTR Spółdzielnia Mleczarska, Rypin, PL.
 (540)



Kolor znaku: granatowy, biały, żółty
 (531) 26.1.1, 27.5.1, 29.1.13

(510), (511) **29** mleko i wyroby z mleka, ser, mleko w proszku, **30** napoje kakaowe, kawowe i czekoladowe z mlekiem, słodczyce, **31** pasze, **32** napoje bezalkoholowe, woda mineralna, syropy, napoje serwatkowe, napoje gazowane, soki owocowe i warzywne.

(111) **187739** (220) 2003 12 22 (210) 274337
(151) 2007 01 16 (441) 2004 04 19
(732) „ZIAJA Ltd” Zakład Produkcji Leków Spółka z o.o., Gdańsk, PL.
(540) BIOHERBIKA

(510), (511) **03** produkty kosmetyczne, środki do mycia i pielęgnacji włosów, szampony, odżywki, lotony, środki do pielęgnacji i ochrony skóry, kremy, balsamy, mleczka, emulsje, peelingi, toniki, maseczki, maści kosmetyczne, środki myjące, mydła, żele, preparaty do kąpieli, środki perfumeryjne, preparaty do golenia i po goleniu, olejki eteryczne, antyperspiranty, dezodoranty, środki do mycia zębów i pielęgnacji jamy ustnej, środki toaletowe, **05** produkty farmaceutyczne na bazie ziół leczniczych, produkty kosmetyczne o działaniu leczniczym, produkty higieniczne, środki sanitarne stosowane w lecznictwie i higienie osobistej.

(111) **187740** (220) 2004 01 16 (210) 275088
(151) 2007 01 04 (441) 2004 04 19
(732) POLKOMTEL S.A., Warszawa, PL.
(540) simplus. 1 sekunda

(510), (511) **09** aparaty, przewody i słuchawki telefoniczne, automaty sprzedające i mechanizmy do urządzeń uruchamianych przez wrzucenie monety lub żetonu, kasy rejestrujące, komputery i sprzęt przetwarzający dane, magnetyczne nośniki danych, maszyny liczące, płyty (dyski) z nagraniami, urządzenia do gaszenia ognia, urządzenia do nagrywania, transmisji, reprodukcji danych, dźwięku lub obrazu, urządzenia i przyrządy naukowe, żeglarskie, geodezyjne, elektryczne, kinematograficzne, optyczne, wagowe, pomiarowe, sygnalizacyjne, kontrolne, do ratowania życia, do celów dydaktycznych, **35** usługi polegające na: rejestrowaniu, sporządzaniu odpisów, składzie, kompilacji, transmisji, transkrypcji, systematyzacji pisemnych informacji (komunikatów) oraz rejestrowaniu a także wykorzystaniu lub kompilacji danych matematycznych lub statystycznych oraz zarządzaniu zbiorami informatycznymi, usługi w zakresie: reklamy i działalności informacyjnej, badania rynku, organizacji wystaw lub targów handlowych i reklamowych, pośrednictwa w zawieraniu umów kupna-sprzedaży poprzez telefon i Internet, usługi w zakresie telefonicznego udzielania informacji o produktach, usługach i wydarzeniach, usługi telekomunikacyjne on line polegające na umożliwieniu: zlecenia usług, świadczenia usług, zawierania umów, umów pośrednictwa, umów kupna-sprzedaży, wykonywania umów, elektroniczny serwis informacji typu on-line polegający na tworzeniu, prowadzeniu baz danych i udostępnianiu informacji z możliwością elektronicznego przyjmowania i przekazywania wiadomości, zgrupowanie na rzecz osób trzecich towarów: apaszki jedwabne, antystresery, baloniki, bandanki, banery, bezrękawniki, bloczki post-it, bluzy, bombki, breloczki, chorągiewki, clipboardy, czapki, daszki, długopisy, elektroniczne urządzenia do tłumaczeń językowych, elektroniczne urządzenia ze słownikiem, etui skórzane na długopisy, etui skórzane na wizytówki, fido-dido, flagi, galanteria odzieżowa damska i męska, galanteria skórzana, galanteria papierowa, joja, kalendarze, kalkulatory, kapelusze, karafki, konstrukcje dmuchane i balony, kosmetyczki, kosmetyki, koszulki polo, krawaty, krzeselka, kubki, kurtki, latawce, linijki, maskotki, materiały biurowe i szkolne, medale, pudełka, naklejki i nalepki, notesy, obrusy, odtwarzacze płyt kompaktowych i kaset, ołówki, opakowania na napoje, organizery, otwieracze do butelek, pałeczki chińskie, papiery pakowe, parasole, parasolki, parawany, para jedwabne, piłki, piórniki, plecaki, płotki, podkładki pod kubki, kieliszki i szklanki, podkładki pod mysz, pokrowce na telefony, pompony, portfele, postery, potykacze, radioodbiorniki, rękawiczki, ręczniki, sakwy rowerowe, sakwy podróżne, samochodowe osłony przeciwsłoneczne, siatki, skrobaczki do szyb, słodczyce, standy, stroje dla personelu, szale, szaliki, świece, tablice, teczki skórzane, terkotki, termosy, tłumacze polsko-angielskie, torby i torebki, torciki, trąbki, t-shirty, wizytowniki, wody perfumowane i perfumy, worki żeglarskie, wyroby ze szkła i porcelany, zabawki, zegary ściennie, zegarki, znaczki z logo, pozwalające nabywcy wygodnie oglądać i kupować te towary: w sklepie, w hurtowni, z katalogu różnych artykułów, na stronie internetowej, za pośrednictwem usługi elektronicznej, za pośrednictwem systemu telezakupów, wykorzystując zamówienie

korespondencyjne, używając środków telekomunikacji, **36** usługi w zakresie: pośrednictwa w zawieraniu umów ubezpieczeniowych poprzez telefon i Internet, sprawdzania stanu konta poprzez telefon i Internet, usługi telekomunikacyjne on-line polegające na umożliwieniu: zawierania umów ubezpieczeniowych, umów kredytowych, umów bankowych oraz otwierania rachunków bankowych, dokonywania operacji bankowych, dostępu do konta bankowego, **38** usługi w zakresie: rozpowszechniania systemów przekazywania dźwięku i obrazu w łączności radiofonicznej, telegraficznej, telefonicznej, telefonii komórkowej, telefaksowej, w systemie cyfrowym, usługi w zakresie łączności: radiofonicznej, telegraficznej, telefonicznej, telefonii komórkowej i poprzez Internet, telefaksowej, ustalania taryf i opłat, obsługi satelitów i przekazów satelitarnych, organizowania systemów transmisyjnych, przesyłania dźwięku, obrazu i sms-ów, usługi w zakresie: poczty elektronicznej, zleceń przywoławczych z zastosowaniem radia, telefonu lub innych środków komunikacji elektronicznej, usługi w zakresie prowadzenia: stacji radiowych, telewizyjnych oraz transmitowania dźwięku i obrazu, usługi w zakresie zbierania i przekazywania aktualności informacyjnych z wykorzystaniem: multimediiów, urządzeń telekomunikacyjnych, usługi w zakresie wypożyczania telefonów, modemów i innych urządzeń telekomunikacyjnych, obsługa klientów przy wykorzystaniu sieci Internet umożliwiająca dostarczania klientom informacji oraz otrzymywanie informacji od klientów, usługi telekomunikacyjne, **41** usługi w zakresie nauczania poprzez telefon, Internet, radio i telewizję.

(111) **187741** (220) 2004 02 23 (210) 275702
(151) 2007 03 21 (441) 2004 05 31
(732) Przedsiębiorstwo Robót Drogowo-Mostowych „OSTRADA” Sp. z o.o., Ostrołęka, PL.
(540)



Kolor znaku: niebieski, biały

(531) 26.11.3, 27.5.1, 29.1.12

(510), (511) **19** mieszanki mineralno-bitumiczne do budowy dróg zawarte w tej klasie, beton, kruszywa naturalne: piasek, żwir, **37** usługi w zakresie budowy, przebudowy oraz remontów dróg i ulic, odśnieżanie dróg, budowa kanalizacji deszczowej i chodników, budowa mostów i obiektów sportowych, parkingów, placów postojowych.

(111) **187742** (220) 2004 02 17 (210) 276455
(151) 2007 01 03 (441) 2004 05 31
(732) CERSANIT S.A., Kielce, PL.
(540) AGROS

(510), (511) **19** płytki i listwy wykładzinowe niemetalowe ściennie i podłogowe, płytki ceramiczne, glazura, terakota, gres .

(111) **187743** (220) 2004 02 17 (210) 276457
(151) 2007 01 03 (441) 2004 05 31
(732) CERSANIT S.A., Kielce, PL.
(540) KRONOS

(510), (511) **19** płytki i listwy wykładzinowe niemetalowe ściennie i podłogowe, płytki ceramiczne, glazura, terakota, gres .

(111) **187744** (220) 2004 02 17 (210) 276458
(151) 2007 01 03 (441) 2004 05 31
(732) CERSANIT S.A., Kielce, PL.
(540) RODOS

(510), (511) **19** płytki i listwy wykładzinowe niemetalowe ściennie i podłogowe, płytki ceramiczne, glazura, terakota, gres .

(111) **187745** (220) 2004 03 01 (210) 276971
(151) 2007 01 04 (441) 2004 06 14
(732) POLKOMTEL S.A., Warszawa, PL.

(540) plus gsm. pomocny partner
 (510), (511) **09** aparaty, przewody i słuchawki telefoniczne, automaty sprzedające i mechanizmy do urządzeń uruchamianych przez wrzucenie monety lub żetonu, kasy rejestrujące, komputery i sprzęt przetwarzający dane, magnetyczne nośniki danych, maszyny liczące, płyty (dyski) z nagraniami, urządzenia do gaszenia ognia, urządzenia do nagrywania, transmisji, reprodukcji danych, dźwięku lub obrazu, urządzenia i przyrządy naukowe, żeglarskie, geodezyjne, elektryczne, kinematograficzne, optyczne, wagowe, pomiarowe, sygnalizacyjne, kontrolne, do ratowania życia, do celów dydaktycznych, **35** usługi polegające na: rejestrowaniu, sporządzaniu odpisów, składzie, kompilacji, transmisji, transkrypcji, systematyzacji pisemnych informacji (komunikatów) oraz rejestrowaniu a także wykorzystaniu lub kompilacji danych matematycznych lub statystycznych oraz zarządzaniu zbiorami informatycznymi, usługi w zakresie: reklamy i działalności informacyjnej, badania rynku, organizacji wystaw lub targów handlowych i reklamowych, pośrednictwa w zawieraniu umów kupna-sprzedaży poprzez telefon i Internet, usługi w zakresie telefonicznego udzielania informacji o produktach, usługach i wydarzeniach, usługi telekomunikacyjne on-line polegające na umożliwieniu: zlecenia usług, świadczenia usług, zawierania umów, umów pośrednictwa, umów kupna-sprzedaży, wykonywania umów, elektroniczny serwis informacji typu on-line polegający na tworzeniu, prowadzeniu baz danych i udostępnianiu informacji z możliwością elektronicznego przyjmowania i przekazywania wiadomości, zgrupowanie na rzecz osób trzecich towarów: apaszki jedwabne, antystresery, baloniki, bandanki, banery, bezrękawniki, bloczki post-it, bluzy, bombki, breloczki, chorągiewki, clipboardy, czapki, daszki, długopisy, elektroniczne urządzenia do tłumaczeń językowych, elektroniczne urządzenia ze słownikiem, etui skórzane na długopisy, etui skórzane na wizytówki, fido-dido, flagi, galanteria odzieżowa damska i męska, galanteria skórzana, galanteria papierowa, joja, kalendarze, kalkulatory, kapelusze, karafki, konstrukcje dmuchane i balony, kosmetyczki, kosmetyki, koszulki polo, krawaty, krzeselka, kubki, kurtki, latawce, linijki, maskotki, materiały biurowe i szkolne, medale, pudełka, naklejki i nalepki, notesy, obrusy, odtwarzacze płyt kompaktowych i kaset, ołówki, opakowania na napoje, organizery, otwieracze do butelek, pałeczki chińskie, papiery pakowe, parasole, parasolki, parawany, para jedwabne, piłki, piórniki, plecaki, płotki, podkładki pod kubki, kieliszki i szklanki, podkładki pod mysz, pokrowce na telefony, pompony, portfele, postery, potykacze, radioodbiorniki, rękawiczki, ręczniki, sakwy rowerowe, sakwy podróżne, samochodowe osłony przeciwsłoneczne, siatki, skrobaczki do szyb, słodycze, standy, stroje dla personelu, szale, szaliki, świece, tablice, teczki skórzane, terkotki, termosy, tłumacze polsko-angielskie, torby i torebki, torciki, trąbki, t-shirty, wizytowniki, wody perfumowane i perfumy, worki żeglarskie, wyroby ze szkła i porcelany, zabawki, zegary ściennie, zegarki, znaczki z logo pozwalające nabywcy wygodnie oglądać i kupować te towary: w sklepie, w hurtowni, z katalogu różnych artykułów, na stronie internetowej, za pośrednictwem usługi elektronicznej, za pośrednictwem systemu telezakupów, wykorzystując zamówienie korespondencyjne, używając środków telekomunikacji, **36** usługi w zakresie: pośrednictwa w zawieraniu umów ubezpieczeniowych poprzez telefon i Internet, sprawdzania stanu konta poprzez telefon i Internet, usługi telekomunikacyjne on-line polegające na umożliwieniu: zawierania umów ubezpieczeniowych, umów kredytowych, umów bankowych oraz otwierania rachunków bankowych, dokonywania operacji bankowych, dostępu do konta bankowego, **38** usługi w zakresie: rozpowszechniania systemów przekazywania dźwięku i obrazu w łączności radiofonicznej, telegraficznej, telefonicznej, telefonii komórkowej, telefaksowej, w systemie cyfrowym, usługi w zakresie łączności: radiofonicznej, telegraficznej, telefonicznej, telefonii komórkowej i poprzez Internet, telefaksowej, ustalania taryf i opłat, obsługi satelitów i przekazów satelitarnych, organizowania systemów transmisyjnych, przesyłania dźwięku, obrazu i sms-ów, usługi w zakresie: poczty elektronicznej, zleceń przywoławczych z zastosowaniem radia, telefonu lub innych środków komunikacji elektronicznej, usługi w zakresie prowadzenia: stacji radiowych, telewizyjnych oraz transmitowania dźwięku i obrazu, usługi w zakresie zbierania i przekazywania aktualności informacyjnych z wykorzystaniem: multimediów, urządzeń telekomunikacyjnych, usługi w zakresie wypożyczania telefonów, modemów i innych urządzeń telekomunikacyjnych, obsługa klientów przy wykorzystaniu sieci Internet umożliwiająca dostarczanie klientom informacji oraz otrzymywanie

informacji od klientów, usługi telekomunikacyjne, **41** usługi w zakresie nauczania poprzez telefon, Internet, radio i telewizję.

(111) **187746** (220) 2004 03 08 (210) 277350
 (151) 2007 01 03 (441) 2004 06 14
 (732) CEFARM RZESZÓW Spółka z o.o., Rzeszów, PL.
 (540)



Kolor znaku: niebieski

(531) 3.11.1, 17.3.1, 27.5.1, 29.1.4
 (510), (511) **03** kosmetyki, mydła, olejki eteryczne, środki do higieny jamy ustnej, środki perfumeryjne, **05** produkty farmaceutyczne, higieniczne i sanitarne, substancje dietetyczne do celów leczniczych, materiały opatrunkowe, materiały stomatologiczne, środki odkażające, żywność dla niemowląt, **10** aparaty i instrumenty chirurgiczne, medyczne i stomatologiczne, artykuły ortopedyczne, materiały do zszywania stosowane w chirurgii, protezy kończyn, oczu i zębów, **16** pielucho-majtki i pieluszki z papieru lub celulozy jednorazowe, **21** szczoteczki do zębów i szczoteczki do zębów elektryczne, **35** agencje informacji handlowej, agencje reklamowe, analizy kosztów, badania w dziedzinie działalności gospodarczej, badania rynku, doradztwo w zakresie organizowania działalności gospodarczej i w zakresie zarządzania kadrowego, marketing, organizacja wystaw w celach handlowych lub reklamowych, prognozy ekonomiczne, promocja sprzedaży dla osób trzecich, reklama, **36** analizy finansowe, doradztwo finansowe, działalność finansowa, pożyczki, **39** pakowanie, dostarczanie i przewożenie towarów, składowanie, przechowywanie i spedycja towarów, transport samochodowy, wynajmowanie pojazdów i powierzchni magazynowych, załadunek i wyładunek, **42** analizy i badania chemiczne, biologiczne i bakteriologiczne, badania w dziedzinie kosmetyki, **44** badania medyczne, chirurgia plastyczna, stomatologia, fizjoterapia, implantacja włosów, doradztwo w sprawach farmacji i farmakologii, usługi w zakresie masażu, pielęgniarstwa, położnictwa, pomocy i ratownictwa medycznego, porad psychologicznych, prowadzenie domów dla ludzi w podeszłym wieku i rekonwalescentów, hospicjów, klinik, szpitali i przychodni medycznych, sanatoriów, salonów fryzjerskich i kosmetycznych, wypożyczanie foteli dla niepełnosprawnych, protez i sprzętu medycznego.

(111) **187747** (220) 2004 03 29 (210) 278410
 (151) 2007 03 20 (441) 2004 07 12
 (732) „MBS COMPUTERGRAPHIK” Spółka z o.o., Błonie, PL.
 (540)



Kolor znaku: czerwony, czarny, biały, szary

(531) 27.5.1, 29.1.14
 (510), (511) **09** komputery, komputery przenośne, drukarki komputerowe, komputerowe urządzenia peryferyjne, programy komputerowe, przyrządy pomiarowe wielkości fizycznych, urządzenia wskazujące i rejestrujące parametry pojazdów samochodowych, komputery pokładowe dla pojazdów samochodowych, urządzenia do nawigacji, urządzenia do sprzedaży produktów uruchamiane za pomocą monety, żetonu lub karty, automaty do sprzedaży biletów, bramki parkingowe automatyczne, parkometry, czytniki kodów kreskowych, czytniki kart magnetycznych i kart chipowych, urządzenia do wykrywania fałszywych monet lub żetonów, elektryczne systemy sterowania procesami przemysłowymi i urządzeniami, urządzenia kasowe kasy fiskalne, **12** alarmy przeciwwłamaniowe do samochodów, **35** usługi umożliwiające odbiorcom wygodny dobór i zakup hurtowy i detaliczny sprzętu komputerowego, akcesoriów kompu-

terowych, akcesoriów biurowych, **37** instalowanie, konserwacja i naprawy komputerów, **42** projektowanie i integracja sieci komputerowych, sieci informatycznych, programowanie komputerów.

(111) **187748** (220) 2004 03 31 (210) 278654
(151) 2007 01 30 (441) 2004 07 12

(732) Gabinet Terapii Manualnej i Bioenergoterapii Eugeniusz Kulik, Kraków, PL.

(540) kulik

(510), (511) **10** materace, poduszki i pasy do celów leczniczych i masaży, kaftany i gorsety do celów leczniczych i rehabilitacyjnych, do celów leczniczych i rehabilitacyjnych: podkładki i poduszki z wgłębieniami, otworami, kaftany, gorsety, pasy, poduszki do spania, siedzenia, wszystkie zapobiegające zniekształceniom kręgosłupa, aparaty do mierzenia ciśnienia, wibratory, przyrządy do przemieszczania inwalidów, aparaty i przyrządy do masażu, artykuły i bandaż ortopedyczne, **16** katalogi, prospekty, reprodukcje graficzne, fotografie, publikacje drukowane, materiały przyklepne, plakaty, druki, artykuły papierniczne, papier listowy i do pakowania, opakowania, torby, koperty i woreczki z papieru i tworzyw sztucznych, wizytówki, nalepki, naklejki, wyroby z kartonu, pudełka tekturowe lub papierowe, kalendarze, kalkomanie, broszury, zawiadomienia, albumy, rysunki, dokumentacje, szyldy kartonowe, bannery, taśmy i taśmy przyklepne z tworzyw sztucznych, zeszyty, kartki z życzeniami i okolicznościowe, teczki papierowe i z tworzyw sztucznych, **35** usługi w zakresie reklamy, promocji, informacji handlowej, prezentowania towarów w sposób umożliwiający klientom wybór i zakup towarów, rozpowszechnianie materiałów reklamowych, organizowanie wystaw handlowych i reklamowych, informowanie o produktach i oferowanie produktów leczniczych i rehabilitacyjnych na stronie WEB, pośrednictwo handlowe, **44** usługi medyczne, terapeutyczne, bioenergoterapeutyczne, chiropraktyki, rehabilitacyjne, lecznice.

(111) **187749** (220) 2004 03 31 (210) 278655
(151) 2007 01 30 (441) 2004 07 12

(732) Gabinet Terapii Manualnej i Bioenergoterapii Eugeniusz Kulik, Kraków, PL.

(540)



(531) 2.9.14, 2.9.22, 29.1.8

(510), (511) **10** materace, poduszki i pasy do celów leczniczych i masaży, kaftany i gorsety do celów leczniczych i rehabilitacyjnych, do celów leczniczych i rehabilitacyjnych: podkładki i poduszki z wgłębieniami, otworami, kaftany, gorsety, pasy, poduszki do spania, siedzenia, wszystkie zapobiegające zniekształceniom kręgosłupa, aparaty do mierzenia ciśnienia, wibratory, przyrządy do przemieszczania inwalidów, aparaty i przyrządy do masażu, artykuły i bandaż ortopedyczne, **16** katalogi, prospekty, reprodukcje graficzne, fotografie, publikacje drukowane, materiały przyklepne, plakaty, druki, artykuły papierniczne, papier listowy i do pakowania, opakowania, torby, koperty i woreczki z papieru i tworzyw sztucznych, wizytówki, nalepki, naklejki, wyroby z kartonu, pudełka tekturowe lub papierowe, kalendarze, kalkomanie, broszury, zawiadomienia, albumy, rysunki, dokumentacje, szyldy kartonowe, bannery, taśmy i taśmy przyklepne z tworzyw sztucznych, zeszyty, kartki z życzeniami i okolicznościowe, teczki papierowe i z tworzyw sztucznych, **35** usługi w zakresie reklamy, promocji, informacji handlowej, prezentowania towarów w sposób umożliwiający klientom wybór i zakup towarów, rozpowszechnianie materiałów reklamowych, organizowanie wystaw handlowych i reklamowych, informowanie o produktach i oferowanie produktów leczniczych i rehabilitacyjnych na stronie WEB, pośrednictwo handlowe, **44** usługi medyczne, terapeutyczne, bioenergoterapeutyczne, chiropraktyki, rehabilitacyjne, lecznice.

(111) **187750** (220) 2004 04 13 (210) 279200

(151) 2007 01 04 (441) 2004 07 26

(732) General Logistics Systems Poland Sp. z o.o., Gądky, PL.
(540)

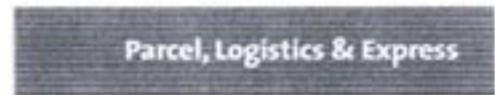

(531) 24.17.25, 25.7.15, 27.5.1

(510), (511) **35** agencje importowo-eksportowe, **36** agencje celne, ubezpieczenia transportowe, usługi finansowe, usługi rozrachunkowe, **39** usługi transportowe samochodowym transportem osobowym, ciężarowym specjalistycznym, usługi dystrybucji przesyłek, usługi magazynowe, usługi kurierskie, informacje o składowanych towarach, wypożyczanie kontenerów, pakowanie produktów.

(111) **187751** (220) 2004 04 28 (210) 280007

(151) 2007 01 09 (441) 2004 08 09

(732) PEXIM Artur Kamiński, Kędzierzyn-Koźle, PL.
(540)



Kolor znaku: niebieski, czarny, biały, beżowy

(531) 2.5.1, 26.1.2, 27.5.1, 29.1.1, 29.1.4

(510), (511) **12** wózki dla dzieci, **20** meble dla dzieci z drewna i z wikliny - zestawy mebli, krzesła, fotele, łóżka, materace do łóżek, wysokie krzesła, kołyski wiszące i stojące, kojce, chodziki, krzeselka rowerowe, **25** bielizna dla dzieci, odzież dla dzieci, ubranka dla dzieci, śpiwory, **28** zabawki dla dzieci - wózki dla lalek, łóżka dla lalek, kołyski dla lalek, meble dla lalek, ubranka dla lalek.

(111) **187752** (220) 2004 04 28 (210) 280011

(151) 2007 01 09 (441) 2004 08 09

(732) PEXIM Artur Kamiński, Kędzierzyn-Koźle, PL.
(540) MY SWEET BABY

(510), (511) **12** wózki dla dzieci, **20** meble dla dzieci z drewna i z wikliny - zestawy mebli, krzesła, fotele, łóżka, materace do łóżek, wysokie krzesła, kołyski wiszące i stojące, kojce, chodziki, krzeselka rowerowe, **25** bielizna dla dzieci, odzież dla dzieci, ubranka dla dzieci, śpiwory, **28** zabawki dla dzieci - wózki dla lalek, łóżka dla lalek, kołyski dla lalek, meble dla lalek, ubranka dla lalek.

(111) **187753** (220) 2004 04 30 (210) 280219

(151) 2007 01 05 (441) 2004 08 09

(732) „ZIAJA Ltd” Zakład Produkcji Leków Sp. z o.o., Gdańsk, PL.
(540)



(531) 26.1.2, 27.5.1

(510), (511) **01** produkty i półprodukty chemiczne i biologiczne stosowane w przemyśle i pracach badawczych, **03** produkty kosmetyczne, środki do mycia i pielęgnacji włosów, środki do pielęgnacji i ochrony skóry, środki myjące, mydła, preparaty kosmetyczne do kąpieli, płyny do higieny intymnej, preparaty do golenia, przed i po goleniu, środki do pielęgnacji ust i paznokci, środki do pielęgnacji rąk i stóp, antyperspiranty, dezodoranty osobiste, środki perfumeryjne, olejki eteryczne, chusteczki nasączone płynami kosmetycznymi, środki do czyszczenia zębów i protez dentystycznych, środki do pielęgnacji jamy ustnej, środki toaletowe, **05** produkty i półprodukty farmaceutyczne, produkty higieniczne, produkty kosmetyczne o działaniu leczniczym, środki przeciwrzybicze, anty bakteryjne

i dezynfekujące, środki sanitarne stosowane w lecznictwie i higienie osobistej, dezodoranty inne niż do użytku osobistego, insektycydy, **16** afisze, ulotki, katalogi, opisy, receptury, próbki oraz inne materiały reklamowe związane z oferowanymi towarami kosmetycznymi, myjącymi, perfumeryjnymi, higienicznymi i farmaceutycznymi zawarte w klasie 16, opakowania dla towarów kosmetycznych, myjących, perfumeryjnych, higienicznych i farmaceutycznych zawarte w klasie 16, torby, koperty, woreczki z papieru lub z tworzywa sztucznego do pakowania towarów, **20** wyroby z tworzywa sztucznego, opakowania zawarte w tej klasie, pojemniki niemetalowe, **35** rozpowszechnianie, dystrybucja i uaktualnianie materiałów reklamowych, reklama z wykorzystaniem metod słownych, dźwiękowych, audiowizualnych i multimedialnych, organizacja pokazów towarów i wystaw w celach handlowych i/lub reklamowych, prowadzenie agencji importowo-eksportowych, badanie rynku, specjalistyczne doradztwo dla kontrahentów w zakresie organizowania i prowadzenia działalności gospodarczej, **39** konfekcjonowanie artykułów kosmetycznych, myjących, perfumeryjnych, higienicznych i farmaceutycznych, **42** prowadzenie laboratoriów, prac naukowo-badawczych w dziedzinie kosmetyki, środków myjących, perfumeryjnych, higienicznych i farmaceutycznych, usługi w zakresie prowadzenia badań fizyko-chemicznych i mikrobiologicznych, **44** usługi w zakresie poradnictwa kosmetycznego i farmaceutycznego, usługi salonów kosmetycznych.

(111) **187754** (220) 2004 05 12 (210) 280659
 (151) 2007 01 09 (441) 2004 08 23
 (732) Przedsiębiorstwo Produkcyjne „HELLENA” Spółka Akcyjna, Kalisz, PL.
 (540)

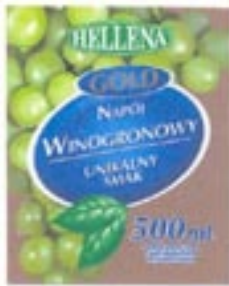

Kolor znaku: złoty, niebieski, biały, zielony
 (531) 5.3.11, 5.7.10, 25.1.15, 27.1.1, 27.5.1, 29.1.2, 29.1.3, 29.1.4, 29.1.6
 (510), (511) **32** napój winogronowy.

(111) **187755** (220) 2004 05 12 (210) 280660
 (151) 2007 01 09 (441) 2004 08 23
 (732) Przedsiębiorstwo Produkcyjne „HELLENA” Spółka Akcyjna, Kalisz, PL.
 (540)

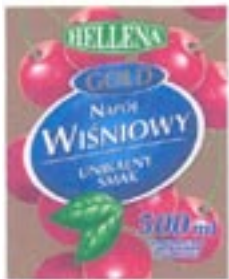

Kolor znaku: złoty, czerwony, niebieski, biały, zielony
 (531) 5.3.11, 5.7.16, 25.1.15, 27.5.1, 29.1.1, 29.1.2, 29.1.3, 29.1.4, 29.1.6
 (510), (511) **32** napój wiśniowy.

(111) **187756** (220) 2004 05 12 (210) 280661
 (151) 2007 01 09 (441) 2004 08 23
 (732) Przedsiębiorstwo Produkcyjne „HELLENA” Spółka Akcyjna, Kalisz, PL.

(540)



Kolor znaku: złoty, zielony, czerwony, niebieski, biały
 (531) 5.3.11, 5.7.13, 25.1.15, 27.5.1, 29.1.2, 29.1.15
 (510), (511) **32** napój jabłkowy.

(111) **187757** (220) 2004 05 12 (210) 280662
 (151) 2007 01 09 (441) 2004 08 23
 (732) Przedsiębiorstwo Produkcyjne „HELLENA” Spółka Akcyjna, Kalisz, PL.
 (540)

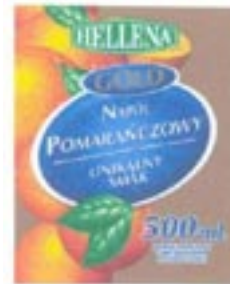

Kolor znaku: złoty, pomarańczowy, niebieski, biały, zielony
 (531) 5.3.11, 5.7.11, 25.1.15, 27.5.1, 29.1.2, 29.1.15
 (510), (511) **32** napój pomarańczowy.

(111) **187758** (220) 2004 05 28 (210) 281305
 (151) 2007 01 12 (441) 2004 09 06
 (732) „AM-PROJEKT” Andrzej Miliszewski, Świebodzin, PL.
 (540) Am-Projekt
 (510), (511) **07** przemysłowe urządzenia do mycia, **09** szafy sterownicze, **11** piece przemysłowe elektryczne i gazowe do obróbki cieplnej i cieplno-chemicznej, piece próżniowe i próżniowo-konwekcyjne, piece z atmosferami ochronnymi, piece do pirolizy, urządzenia do wytwarzania atmosfer do pieców do obróbki cieplnej i cieplno-chemicznej, piece do produkcji grafitu, obiegu czynników chłodzących piece, układy chłodzenia pieców, **37** naprawa i remonty urządzeń mechanicznych, nadzór budowlany, **42** usługi w zakresie doradztwa i ekspertyz inżynierskich w zakresie technologii obróbki cieplnej i cieplno-chemicznej, a także inżynierii materiałowej, prace badawczo-rozwojowe, projektowanie urządzeń przemysłowych w dziedzinie pieców elektrycznych i gazowych do obróbki cieplnej i cieplno-chemicznej metali.

(111) **187759** (220) 2004 06 08 (210) 281771
 (151) 2007 01 19 (441) 2004 09 20
 (732) Przedsiębiorstwo Produkcyjne „HELLENA” S.A., Kalisz, PL.
 (540)



Kolor znaku: zielony, żółty, biały
 (531) 5.3.11, 5.7.12, 25.1.1, 27.5.1, 27.7.1, 29.1.13

(510), (511) **32** bezalkoholowe napoje gazowane i niegazowane, soki owocowe, woda gazowana i niegazowana.

(111) **187760** (220) 2004 06 08 (210) 281772
 (151) 2007 01 19 (441) 2004 09 20
 (732) Przedsiębiorstwo Produkcyjne „HELLENA” S.A., Kalisz, PL.
 (540)



Kolor znaku: zielony, żółty, biały, pomarańczowy

(531) 5.7.11, 25.1.1, 27.5.1, 27.7.1, 29.1.15

(510), (511) **32** bezalkoholowe napoje gazowane i niegazowane, soki owocowe, woda gazowana i niegazowana.

(111) **187761** (220) 2004 06 16 (210) 281995
 (151) 2007 01 11 (441) 2004 09 20
 (732) „MODA FORTE Agencja Reklamowa, Irmina Kubiak, Jacek Kłak, Łódź, PL.
 (540)

**MODA
FORTE**

Kolor znaku: bordowy

(531) 27.5.1, 29.1.1

(510), (511) **35** pośrednictwo pracy w zakresie działalności agencji modelek, reklamy i teksty reklamowe, **39** transport osób, **40** usługi poligraficzne, **41** fotografia reklamowa - sesje zdjęciowe, fotoreportaże, organizowanie konkursów i pokazów mody, **42** projektowanie z zakresu mody i architektury.

(111) **187762** (220) 2004 06 28 (210) 282489
 (151) 2007 01 11 (441) 2004 10 04
 (732) „Ziaja Ltd” Zakład Produkcji Leków Spółka z o.o., Gdańsk, PL.
 (540) IZOTZIAJA

(510), (511) **03** produkty kosmetyczne, środki do mycia i pielęgnacji włosów, szampony, odżywki, lotony, farby do włosów, środki do pielęgnacji i ochrony skóry, kremy, balsamy, żele, mleczka, emulsje, peelingi, toniki, maseczki, płyny regeneracyjne, preparaty kosmetyczne do i po opalaniu, środki do mycia, mydła, żele, preparaty do kąpieli, preparaty do higieny intymnej, preparaty do golenia, przed i po goleniu, wody toaletowe, wody kolońskie, olejki eteryczne, olejki do masażu, antyperspiranty, dezodoranty osobiste, środki do czyszczenia zębów i pielęgnacji jamy ustnej, chusteczki nasączone płynami kosmetycznymi, środki toaletowe, **05** produkty farmaceutyczne, produkty kosmetyczne o działaniu leczniczym, lecznicze środki do mycia i pielęgnacji włosów, preparaty przeciwgrzybiczne, preparaty antybakteryjne, preparaty przeciwtrądzikowe, produkty higieniczne, środki sanitarne stosowane w leczeniu i higienie osobistej, środki dezynfekcyjne.

(111) **187763** (220) 2004 07 05 (210) 282764
 (151) 2007 01 08 (441) 2004 10 18
 (732) Przedsiębiorstwo Handlowo - Usługowe „Puka” Henryk Puka, Kraków, PL.
 (540)

KARMEL

Kolor znaku: brązowy

(531) 26.13.25, 27.5.1, 29.1.7

(510), (511) **43** usługi w zakresie hotelarstwa i gastronomii, w tym w szczególności prowadzenie pensjonatów, hoteli, barów, restauracji, moteli, organizowanie bankietów i wynajem kwater wszystko ww zawarte w klasie 43.

(111) **187764** (220) 2004 07 20 (210) 283458
 (151) 2007 01 05 (441) 2004 11 02
 (732) Ski-Team Sp. z o.o., Warszawa, PL.
 (540) SKI TEAM

(510), (511) **12** rowery i motorowery, ich wyposażenie, części i osprzęt, wózki rowerowe, stojaki do rowerów, trycykle, wiosła, wózki golfowe, wiosła, drzewce żeglarskie, urządzenia do wodowania łodzi, pontony, sanie, bagażniki na narty, balony i akcesoria balonowe, spadochrony i osprzęt do nich, sanie, **25** odzież, obuwanie i nakrycia głowy: sportowe, treningowe, gimnastyczne, piłkarskie, kolarskie, turystyczne, łyżwiarskie, narciarskie, plażowe, czepki i stroje kąpielowe, odzież wodoodporna, kombinezony, koszulki gimnastyczne, kurtki, narty wodne, osłony przed słońcem, paski, peleryny, płaszcze, podkoszulki, T-shirty, rękawice, skarpety, bielizna sportowo-rekreacyjna i turystyczna, **28** artykuły sportowe i gimnastyczne, przyrządy do ćwiczeń gimnastycznych, rowery treningowe stacjonarne, rowery wysokogórskie i wyścigowe, sprzęt wspinaczkowy, akcesoria do gry w hokeja, rolki, wrotki, deskorolki, łyżworolki, łyżwy wraz z odpowiadającymi im butami, dyski sportowe, floretty, narty i akcesoria do nart oraz do ich konserwacji, bobsleje, sprzęt tenisowy, rękawice bokserkie, baseballowe, worki treningowe, artykuły do gier w basenach kąpielowych, maszty do żagli, płetwy do pływania, deski surfingowe, ochraniacze, kije bilardowe i hokejowe, kule bilardowe, kije, rękawice i torby golfowe, sprzęt tenisowy, piłki, przyrządy do kulturystyki, hantle, strzelby harpunowe, gry i akcesoria do gier sportowych i towarzyskich, kręgle i oprzyrządowanie do gry w kręgle, piłki do gier, lotnie, łuki i akcesoria łucznicze, maski szermiercze, osprzęt do szermierki, rękawice baseballowe, bokserkie, do szermierki, golfowe, torby dla narciarzy, sanki, stoły do tenisa stołowego, sprzęt i akcesoria wędkarskie, **32** wody mineralne i gazowane, napoje i soki owocowe, syropy i preparaty do produkcji napojów, **35** usługi reklamowe, marketing bezpośredni, informacja handlowa, projektowanie i rozpowszechnianie materiałów reklamowych i informacyjno-promocyjnych w tym poprzez sieć internet, doradztwo w zakresie prowadzenia działalności gospodarczej i zarządzania, zgrupowanie na rzecz osób trzecich różnych towarów pozwalających nabywcy wygodnie je oglądać bezpośrednio lub poprzez sieć internetową i nabywać w sklepach i hurtowniach z artykułami sportowymi i do uprawiania sportów, artykułami gimnastycznymi, sprzętem do gier sportowych, rowerami treningowymi, stacjonarnymi, wyścigowymi i do turystyki, wraz z osprzętem do nich, odzieżą i obuwiem sportowym, wyposażeniem sportowym osób i wyposażeniem obiektów do uprawiania sportów, artykułami do gier sportowych, linami, namiotami, żaglami, artykułami do użytku osobistego i codziennego uprawiających sporty i turystykę, oraz z żywnością, napojami i naczyniami do jej przenoszenia i przechowywania, przydatną w uprawianiu sportów i turystyki, z wyłączeniem transportu wymienionych uprzednio towarów, usługi franszyzy w zakresie prowadzenia sklepów z wymienionymi towarami, organizowanie targów i wystaw w celach handlowych i / lub reklamowych.

(111) **187765** (220) 2004 07 21 (210) 283501
 (151) 2007 01 09 (441) 2004 11 02
 (732) KAMIS-PRZYPRAWY S.A., Stefanowo, PL.
 (540)

CHRRUPKI

Kolor znaku: czerwony, biały

(531) 27.5.1, 29.1.1

(510), (511) **30** panierki, panierki z dodatkami: smakowymi, zapachowymi, ziołowymi, warzywnymi, spożywcze: preparaty, koncentraty, sypkie ciasta-wszystkie do panierowania, przyprawy, zagęszczacze spożywcze, suszone zioła do celów spożywczych, mieszanki ziołowo-warzywne.

(111) **187766** (220) 2004 07 21 (210) 283502
 (151) 2007 01 09 (441) 2004 11 02
 (732) BAKOMA S.A., Warszawa, PL.
 (540) JOGURTOWA CHATKA MISIA PUSZATKA
 (510), (511) **29** produkty, półprodukty i napoje mleczne, lub z przewagą mleka, mleko, masło, masła smakowe, kremy na bazie masła, margaryna, śmietana, bita śmietana, jogurty, kefir, kremy, sery, twarogi, pasty, produkty serowarskie, sery rozdrobnione, twarogi, serwatka, napoje na bazie serwatki, desery mleczne lub na bazie mleka, desery mleczne, jogurtowe i mleczno-owocowe, produkty jajeczne i mleczno-jajeczne, suszone produkty mleczne, **30** napoje na bazie czekolady i/lub kakao, napoje z mlekiem kakaowe lub czekoladowe, galaretki, jogurt mrożony, kleiki spożywcze na bazie mleka, puddingi i budynie, schłodzone desery, pianki, musy, galaretki, przeciery owocowe, lody spożywcze i w proszku, **35** zgrupowanie na rzecz osób trzecich różnych towarów pozwalających nabywcy wygodnie je oglądać i kupować w sklepach z artykułami spożywczymi z wyłączeniem ich transportu oraz usługi franszyzy w zakresie prowadzenia sklepów z artykułami spożywczymi.

(111) **187767** (220) 2004 07 22 (210) 283534
 (151) 2007 01 08 (441) 2004 11 02
 (732) XXL MEDIA Sp. z o.o., Warszawa, PL.
 (540)



Kolor znaku: żółty, pomarańczowy, niebieski, biały, czerwony, czarny

(531) 4.5.5, 27.5.1, 29.1.1, 29.1.2, 29.1.4
 (510), (511) **16** plakaty, albumy, artykuły biurowe, broszury, druki, materiały piśmienne, fotografie, gazety, czasopisma, reprodukcje, kalendarze, karton, tektura, karty pocztowe, komiksy, książki, mapy, naklejki, materiały do nauczania, notesy, obrazy, obwoluty na dokumenty, okładki, papeterie, papier, przyrządy do pisania, portrety, prospekty, publikacje, rysunki, śpiewniki, teczki, skoroszyty, zeszyty, karty okolicznościowe, **28** gry planszowe i towarzyskie, przyrządy do ćwiczeń fizycznych, gry automatyczne inne niż telewizyjne, sprzęt sportowy, zabawki, **41** doradztwo zawodowe w zakresie nauczania, nauczanie, reportaże, organizowanie imprez sportowych, rekreacyjnych i kulturalnych, organizowanie konkursów, kongresów, konferencji, prowadzenie kursów, publikowanie gazet i książek, montaż programów radiowych i telewizyjnych, pisanie scenariuszy, rozrywka.

(111) **187768** (220) 2004 07 22 (210) 283535
 (151) 2007 01 08 (441) 2004 11 02
 (732) XXL MEDIA Sp. z o.o., Warszawa, PL.
 (540)



Kolor znaku: czarny, żółty, szary, czerwony

(531) 26.13.1, 27.5.1, 29.1.1, 29.1.2
 (510), (511) **16** plakaty, albumy, artykuły biurowe, broszury, druki, materiały piśmienne, fotografie, gazety, czasopisma, reprodukcje, kalendarze, karton, tektura, karty pocztowe, komiksy, książki, mapy,

naklejki, materiały do nauczania, notesy, obrazy, obwoluty na dokumenty, okładki, papeterie, papier, przyrządy do pisania, portrety, prospekty, publikacje, rysunki, śpiewniki, teczki, skoroszyty, zeszyty, karty okolicznościowe, **28** gry planszowe i towarzyskie, przyrządy do ćwiczeń fizycznych, gry automatyczne inne niż telewizyjne, sprzęt sportowy, zabawki, **41** doradztwo zawodowe w zakresie nauczania, nauczanie, reportaże, organizowanie imprez sportowych, rekreacyjnych i kulturalnych, organizowanie konkursów, kongresów, konferencji, prowadzenie kursów, publikowanie gazet i książek, montaż programów radiowych i telewizyjnych, pisanie scenariuszy, rozrywka.

(111) **187769** (220) 2004 07 22 (210) 283536
 (151) 2007 01 08 (441) 2004 11 02
 (732) XXL MEDIA Sp. z o.o., Warszawa, PL.
 (540) projekt planeta

(510), (511) **09** urządzenia i przyrządy naukowe, drukarki komputerowe, dyski magnetyczne i optyczne, dyskietki, aparatura do przetwarzania informacji, karty magnetyczne, komputerowe urządzenia peryferyjne, komputery, monitory, magnetyczne i optyczne nośniki informacji, pamięci komputerowe, plotery, programy komputerowe, skanery, kamery, aparaty fotograficzne, kasety video, DVD, telefony, telefaxy, urządzenia telefonii komórkowej, płyty kompaktowe, **16** plakaty, albumy, artykuły biurowe, broszury, druki, materiały piśmienne, fotografie, gazety, czasopisma, reprodukcje, kalendarze, karton, tektura, karty pocztowe, komiksy, książki, mapy, naklejki, materiały do nauczania, notesy, obrazy, obwoluty na dokumenty, okładki, papeterie, papier, przyrządy do pisania, portrety, prospekty, publikacje, rysunki, śpiewniki, teczki, skoroszyty, zeszyty, karty okolicznościowe, **28** gry planszowe i towarzyskie, przyrządy do ćwiczeń fizycznych, gry automatyczne inne niż telewizyjne, sprzęt sportowy, zabawki.

(111) **187770** (220) 2004 07 26 (210) 283675
 (151) 2007 01 12 (441) 2004 11 02
 (732) PRZEDSIĘBIORSTWO PRODUKCYJNE „HELLENA” S.A., Kalisz, PL.
 (540)



Kolor znaku: żółty, zielony, biały, ciemnozielony, jasnozielony

(531) 5.7.12, 26.11.3, 26.11.21, 27.5.1, 29.1.2, 29.1.3, 29.1.6
 (510), (511) **32** bezalkoholowe napoje gazowane i niegazowane, soki owocowe, woda gazowana i niegazowana.

(111) **187771** (220) 2004 07 26 (210) 283677
 (151) 2007 01 12 (441) 2004 11 02
 (732) PRZEDSIĘBIORSTWO PRODUKCYJNE „HELLENA” S.A., Kalisz, PL.
 (540)



Kolor znaku: zielony, pomarańczowy, biały, jasnopomarańczowy, ciemnopomarańczowy

(531) 1.15.23, 5.7.11, 26.11.3, 26.11.21, 27.5.1, 29.1.1, 29.1.3, 29.1.6
 (510), (511) **32** bezalkoholowe napoje gazowane i niegazowane, soki owocowe, woda gazowana i niegazowana.

(111) **187772** (220) 2004 08 26 (210) 284766
 (151) 2007 01 11 (441) 2004 11 29
 (732) Filip i S-ka „DROMADER” Spółka Jawna P. Burski, J. Filip, J. Dulny, A. Pawluczuk, Łódź, PL.
 (540) Szukaj Gwiazdy
 (510), (511) **28** gry, zabawki.

(111) **187773** (220) 2004 08 26 (210) 284767
 (151) 2007 01 11 (441) 2004 11 29
 (732) Filip i S-ka „DROMADER” Spółka Jawna P. Burski, J. Filip, J. Dulny, A. Pawluczuk, Łódź, PL.
 (540) HAKER
 (510), (511) **28** gry, zabawki.

(111) **187774** (220) 2004 08 26 (210) 284768
 (151) 2007 01 11 (441) 2004 11 29
 (732) Filip i S-ka „DROMADER” Spółka Jawna P. Burski, J. Filip, J. Dulny, A. Pawluczuk, Łódź, PL.
 (540) FLOTA MORSKA
 (510), (511) **28** gry, zabawki.

(111) **187775** (220) 2004 08 26 (210) 284769
 (151) 2007 01 11 (441) 2004 11 29
 (732) Filip i S-ka „DROMADER” Spółka Jawna P. Burski, J. Filip, J. Dulny, A. Pawluczuk, Łódź, PL.
 (540) PARY GWIAZD
 (510), (511) **28** gry, zabawki.

(111) **187776** (220) 2004 08 26 (210) 284770
 (151) 2007 01 11 (441) 2004 11 29
 (732) Filip i S-ka „DROMADER” Spółka Jawna P. Burski, J. Filip, J. Dulny, A. Pawluczuk, Łódź, PL.
 (540) ESKADRA POWIETRZNA
 (510), (511) **28** gry, zabawki.

(111) **187777** (220) 2004 08 26 (210) 284771
 (151) 2007 02 07 (441) 2004 11 29
 (732) Filip i s-ka „DROMADER” sp.j. P. Burski, J. Filip, J. Dulny, A. Pawluczuk, Łódź, PL.
 (540) DINO TRANSFORMACJA
 (510), (511) **28** zabawki.

(111) **187778** (220) 2004 08 26 (210) 284773
 (151) 2007 01 11 (441) 2004 11 29
 (732) Filip i S-ka „DROMADER” Spółka Jawna P. Burski, J. Filip, J. Dulny, A. Pawluczuk, Łódź, PL.
 (540) KIWACZEK
 (510), (511) **28** zabawki.

(111) **187779** (220) 2004 08 26 (210) 284774
 (151) 2007 01 11 (441) 2004 11 29
 (732) Filip i S-ka „DROMADER” Spółka Jawna P. Burski, J. Filip, J. Dulny, A. Pawluczuk, Łódź, PL.
 (540) ZACZAROWANE STEMPELKI
 (510), (511) **28** zabawki.

(111) **187780** (220) 2004 08 26 (210) 284775
 (151) 2007 01 11 (441) 2004 11 29
 (732) Filip i S-ka „DROMADER” Spółka Jawna P. Burski, J. Filip, J. Dulny, A. Pawluczuk, Łódź, PL.
 (540) AUTO DROM
 (510), (511) **28** zabawki.

(111) **187781** (220) 2004 09 14 (210) 285363
 (151) 2007 01 17 (441) 2004 12 27
 (732) Przedsiębiorstwo Produkcyjne „HELLENA” S.A., Kalisz, PL.

(540)



Kolor znaku: żółty, pomarańczowy, czerwony, fioletowy, zielony, biały, granatowy, niebieski
 (531) 1.1.1, 1.15.15, 11.3.1, 25.1.15, 27.5.1, 29.1.15
 (510), (511) **32** bezalkoholowe napoje gazowane i niegazowane, soki owocowe, woda gazowana i niegazowana.

(111) **187782** (220) 2004 09 14 (210) 285364
 (151) 2007 01 17 (441) 2004 12 27
 (732) Przedsiębiorstwo Produkcyjne „HELLENA” S.A., Kalisz, PL.
 (540)



Kolor znaku: pomarańczowy, ciemnopomarańczowy, biały, żółty, zielony, czerwony
 (531) 1.1.1, 1.15.15, 25.1.15, 27.5.1, 29.1.15
 (510), (511) **32** bezalkoholowe napoje gazowane i niegazowane, soki owocowe, woda gazowana i niegazowana.

(111) **187783** (220) 2004 10 18 (210) 286688
 (151) 2007 03 29 (441) 2005 01 24
 (732) FHU VITO Małgorzata Michalak, Klimy 26, PL.
 (540)

VITO

Kolor znaku: czerwony, biały
 (531) 26.4.2, 27.5.1, 29.1.12
 (510), (511) **35** zgrupowanie na rzecz osób trzecich różnych towarów pozwalające nabywcy wygodnie je oglądać i kupować w sieci hurtowni i sklepów w branży stolarki budowlanej, **37** usługi budowlane w zakresie demontażu oraz montażu stolarki budowlanej.

(111) **187784** (220) 2004 10 20 (210) 286806
 (151) 2007 03 19 (441) 2005 01 24
 (732) „ASA” Spółka z o.o., Głubczyce, PL.
 (540)

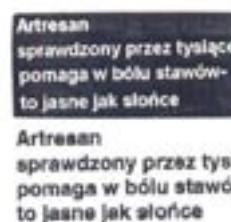

(531) 26.4.1, 27.5.1
 (510), (511) **03** produkty kosmetyczne, **05** produkty farmaceutyczne, leki.

(111) **187785** (220) 2004 10 21 (210) 286815
 (151) 2007 03 19 (441) 2005 01 24
 (732) „BRIAL” Spółka z o.o., Warszawa, PL.
 (540)



Kolor znaku: niebieski

(531) 7.5.5, 27.5.1, 29.1.4

(510), (511) **19** dzieła sztuki z kamienia, marmuru, granit, grobowce i groby, wyroby kamieniarskie, marmur, podłogi niemetalowe, popiersia, posągi i posążki z kamienia, marmuru, **37** kamieniarstwo, **40** szlifowanie.

(111) **187786** (220) 2004 11 08 (210) 287463
 (151) 2007 03 21 (441) 2005 02 21
 (732) BeClever Sp. z o.o., Września, PL.
 (540)



Kolor znaku: czerwony, czarny

(531) 27.5.1, 29.1.12

(510), (511) **19** profile niemetalowe dla budownictwa.

(111) **187787** (220) 2004 12 01 (210) 288319
 (151) 2007 02 14 (441) 2005 03 07
 (732) Przedsiębiorstwo Produkcyjno Handlowe ROOF-REED
 Krzysztof Łukaszewski, Lisewo, PL.
 (540)

ROOF-REED

(531) 27.5.1

(510), (511) **06** metalowe pokrycia dachowe, rynny metalowe, **19** ceramiczne pokrycia dachowe, papy, pokrycia dachowe niemetalowe.

(111) **187788** (220) 2004 12 07 (210) 288566
 (151) 2007 03 19 (441) 2005 03 21
 (732) Polski Koncern Naftowy ORLEN Spółka Akcyjna, Płock, PL.
 (540) Pasja czterech kółek

(510), (511) **04** paliwa, gazy płynne, benzyny silnikowe, oleje napędowe, oleje opałowe, oleje przemysłowe, oleje silnikowe, parafina, lotnicze, smary, **16** publikacje drukowane, materiały drukowane, magazyny, talony, kwity, etykiety papierowe, nalepki, materiały piśmienne, ręczne urządzenia drukujące, stemple do użytku biurowego, segregatory do akt, czeki podróżne, **35** reklama radiowa, telewizyjna, reklama za pośrednictwem sieci komputerowej, reklama prasowa, rozpowszechnianie materiałów reklamowych, usługi w zakresie biznesu, zarządzania, czynności biurowych, usługi w zakresie organizacji i zarządzaniem programów lojalnościowych dla klientów, usługi w zakresie zarządzania zakupami i transakcjami, usługi dotyczące prowadzenia ksiąg rachunkowych i wyciągów z kont, usługi dotyczące kupowania i zapłaty za paliwa do pojazdów mechanicznych i usług świadczonych przez stacje benzynowe oraz stacje obsługi pojazdów, usługi w zakresie wydawania i obsługi kart kredytowych i debetowych, **37** usługi napraw w zakresie prowadzenia stacji paliw, usługi w zakresie napraw i dokonywania remontów urządzeń, instalacji rafineryjnych i petrochemicznych, zbiorników paliwowych, stacji paliw oraz środków transportu, usługi instalacyjne, usługi w za-

kresie instalacji rafineryjnych i petrochemicznych, zbiorników paliwowych, stacji paliw oraz środków transportu, **39** usługi w zakresie prowadzenia stacji paliw, usługi w zakresie transportu, pakowania i składowania towarów, usługi związane z prowadzeniem działalności transportowej w zakresie transportu drogowego, kolejowego, wodnego i rurociągowego, usługi w zakresie magazynowania, składowania i przechowywania ropy naftowej i paliw płynnych oraz tworzenia i utrzymywania zapasu paliw, usługi w zakresie dokonywania przeładunków morskich i lądowych, **40** usługi w zakresie uszlachetniania paliw i gazów, usługi w zakresie barwienia i dodawania komponentów, usługi w zakresie obróbki materiałowej, skupu, obrotu i przerobu olejów przepracowanych oraz innych odpadów chemicznych, usługi w zakresie przetwórstwa tworzyw sztucznych, usługi w zakresie przetwarzania ropy naftowej i rafinacji, usługi w zakresie wytwarzania, przesyłania i obrotu energią cieplną i elektryczną, **43** usługi związane z podawaniem potraw i napojów, usługi w zakresie prowadzenia: kafeterii, kawiarni, barów i restauracji, usługi w zakresie prowadzenia: moteli, hoteli i pensjonatów, usługi w zakresie spraw socjalno-bytowych i czynności związane z czasowym zakwaterowaniem.

(111) **187789** (220) 2004 12 13 (210) 288567
 (151) 2007 03 19 (441) 2005 03 21
 (732) Polski Koncern Naftowy ORLEN Spółka Akcyjna, Płock, PL.
 (540)

VITAY

(531) 27.5.1

(510), (511) **01** produkty przerobu ropy naftowej, produkty i półprodukty ropopochodnych rafineryjnych i petrochemicznych, węglowodory nasycone i nienasycone olefinowe i dienowe oraz ich polimery, propan, etylen, propylen, polietylen, polipropylen, butadien, benzen, toluen, frakcja etylobenzenowa, frakcje C4 mianowicie izobutan, n-butan i izobutylen, frakcje C5 mianowicie izopentan i n-pentan, węglowodory C9 i wyższe, mianowicie mieszaniny węglowodorów aromatycznych z 9 i więcej atomami węgla w cząsteczce, fenol, aceton, kumen, rozpuszczalniki, aromaty, glikole etylenowe, tlenek etylenu, etery, siarka, siarkowodór, wodór i gazy wodorowe, dodatki chemiczne do paliw, smarów, gazy do celów przemysłowych, płyny niskozamarzające, płyny hamulcowe, nieprzetworzone tworzywa sztuczne, **04** paliwa, gazy płynne, benzyny silnikowe, oleje napędowe, oleje opałowe, oleje przemysłowe, oleje silnikowe, parafina, paliwa silnikowe, lotnicze, koks naftowy, ksyleny, smary, **06** rury metalowe, zbiorniki metalowe, rurociągi, pojemniki metalowe do sprężonych gazów i paliwa ciekłego, budowlane materiały metalowe, konstrukcje budowlane metalowe, metalowe instalacje przemysłowe do wytwarzania produktów chemicznych, **07** maszyny, obrabiarki, pompy, sprężarki, urządzenia, sprzęt i aparatura do wytwarzania produktów rafineryjnych i petrochemicznych, silniki, mechanizmy sprężania i napędu, **09** aparatura kontrolno-pomiarowa i wyposażenie elektryczne do wytwarzania produktów rafineryjnych i petrochemicznych, urządzenia do przekazywania informacji telekomunikacyjnych i informatycznych, urządzenia alarmowe, dystrybutory paliwa silnikowego dla stacji obsługi, **11** urządzenia do oświetlania, ogrzewania, wytwarzania pary, chłodzenia, suszenia, wentylacji, zasilania wodą i do celów sanitarnych, **16** artykuły szkolne, artykuły biurowe z wyjątkiem mebli, afisze, albumy, broszury, biuletyny, czasopisma, dzienniki, foldery, formularze, komiksy, książki, kalendarze, materiały szkoleniowe, metodyczne i instruktażowe, książki, katalogi, nalepki, pocztówki, prospekty, poradniki, podręczniki, periodyki, publikacje, ulotki, wydawnictwa, torby do pakowania z papieru lub tworzyw sztucznych, spinacze do papieru, zeszyty, **17** tworzywa sztuczne w formie wyciśniętej stosowane w produkcji, tworzywa sztuczne inne niż do pakowania, folia polipropylenowa inna niż do pakowania, półprzetworzone tworzywa sztuczne, **19** asfalt, bitum, smoła, **35** usługi w zakresie reklamy, biznesu, zarządzania, czynności biurowych, usługi w zakresie działalności handlowej polegającej na kojarzeniu kontrahentów, usługi konsultingowe w zakresie obrotu ropą naftową, paliwami ropopochodnymi i innymi, **36** usługi w zakresie spraw finansowych, spraw własności (na podstawie ksiąg wieczystych), usługi w zakresie prowadzenia działalności inwestycyjnej, nabywania i obrotu akcjami i udziałami w obrocie krajowym i zagranicznym, usługi bankowe, usługi instytucji kredytowych

innych niż banki, takich jak towarzystwa kredytowe, spółki finansowe, pożyczkowe, usługi kapitału powierniczego, usługi finansowe, usługi brokerskie, usługi związane ze sprawami pieniężnymi potwierdzonymi przez powierników, usługi związane z wydawaniem czeków i akredytywów, usługi związane z administrowaniem budynkami tj. wyceną i finansowaniem, **37** usługi budowlane, usługi w zakresie działalności budowlanej w dziedzinach związanych z przetwarzaniem, magazynowaniem, konfekcjonowaniem i obrotem paliwami stałymi, ciekłymi i gazowymi oraz produktami chemicznymi, usługi budowlane w zakresie transportu drogowego, kolejowego, wodnego i rurociągowego, usługi stacji obsługi pojazdów, usługi w zakresie napraw i dokonywania remontów urządzeń, instalacji rafineryjnych i petrochemicznych, zbiorników paliwowych, stacji paliw oraz środków transportu, usługi instalacyjne, usługi w zakresie instalacji rafineryjnych i petrochemicznych, zbiorników paliwowych, stacji paliw oraz środków transportu, **39** usługi w zakresie transportu, pakowania i składowania towarów, usługi związane z prowadzeniem działalności transportowej w zakresie transportu drogowego, kolejowego, wodnego i rurociągowego, magazynowania, składowania i przechowywania ropy naftowej i paliw płynnych oraz tworzenia i utrzymywania zapasu paliw, usługi w zakresie dokonywania przeładunków morskich i lądowych, usługi w zakresie dystrybucji energii cieplnej i elektrycznej, **40** usługi w zakresie uszlachetniania paliw i gazów, usługi w zakresie dodawania komponentów do paliw, usługi w zakresie obróbki materiałowej, skupu, obrotu i przerobu olejów przepracowanych oraz innych odpadów chemicznych, usługi w zakresie przetwórstwa tworzyw sztucznych, usługi w zakresie przetwarzania ropy naftowej i rafinacji, usługi w zakresie wytwarzania energii cieplnej i elektrycznej, **41** usługi w zakresie nauczania, organizowania i prowadzenia szkoleń (kursów) i szkoleń zawodowych, usługi w zakresie rozrywki, działalności sportowej i kulturalnej, **42** usługi prawnicze, usługi w zakresie badań naukowych i przemysłowych, świadczenie usług w zakresie prowadzenia działalności badawczo-rozwojowej, projektowej w dziedzinach związanych z przetwarzaniem, magazynowaniem, konfekcjonowaniem i obrotem paliwami ciekłymi i gazowymi oraz pochodnymi produktami chemicznymi i transportem drogowym, kolejowym, wodnym i rurociągowym, programowanie komputerowe, **43** usługi związane z podawaniem potraw i napojów, usługi w zakresie prowadzenia barów, restauracji i hoteli, usługi związane z czasowym zakwaterowaniem, **44** usługi medyczne, higieniczne i kosmetyczne.

(111) **187790** (220) 2005 01 07 (210) 289684
 (151) 2007 03 22 (441) 2005 04 18
 (732) „LECHPOL” Zbigniew Leszek, Miętne, PL.
 (540)

CABLETECH

(531) 27.5.1
 (510), (511) **09** urządzenia i przyrządy elektryczne, przewodzące, transformujące, akumulatorowe i kontrolno-sterujące, elementy i podzespoły elektroniczne, elektryczne elementy i artykuły połączeniowe, urządzenia (sprzęt) do nagrywania, transmisji i reprodukcji oraz przetwarzania dźwięku i obrazu, magnetyczne nośniki danych, płyty, dyski i taśmy z nagraniami.

(111) **187791** (220) 2005 01 07 (210) 289685
 (151) 2007 03 22 (441) 2005 04 18
 (732) „LECHPOL” Zbigniew Leszek, Miętne, PL.
 (540)



Kolor znaku: czerwony, niebieski, ciemnoniebieski, jasnoniebieski, biały
 (531) 26.4.1, 27.5.1, 29.1.13
 (510), (511) **09** urządzenia i przyrządy elektryczne, przewodzące, transformujące, akumulatorowe i kontrolno-sterujące, elementy

i podzespoły elektroniczne, elektryczne elementy i artykuły połączeniowe, urządzenia (sprzęt) do nagrywania, transmisji i reprodukcji oraz przetwarzania dźwięku i obrazu, magnetyczne nośniki danych, płyty, dyski i taśmy z nagraniami.

(111) **187792** (220) 2005 02 23 (210) 291504
 (151) 2006 10 04 (441) 2005 05 30
 (732) IMAGE Piotr Król, Pabianice, PL.
 (540)



Kolor znaku: różowy, pomarańczowy, żółty, czerwony
 (531) 1.3.2, 27.5.1, 29.1.14
 (510), (511) **35** targi organizowane w celach handlowych.

(111) **187793** (220) 2005 03 02 (210) 291902
 (151) 2007 03 21 (441) 2005 06 13
 (732) WYDAWNICTWO ERA Sp. z o.o., Straszyn k/Gdańska, PL.
 (540)

Moja historia

Kolor znaku: czerwony
 (531) 26.4.1, 27.5.1, 29.1.1
 (510), (511) **09** dyski magnetyczne kompaktowe, dyski magnetyczne kompaktowe- nośniki danych, dyski nagrane dźwiękiem, dyski optyczne, dyskietki, kasety wideo, taśmy wideo, programy komputerowe - software ładowalny, **16** afisze, atlasy, broszury, czasopisma, periodyki, wyroby introligatorskie, książki, gazety, mapy, materiały do nauczania, artykuły papiernicze, plakaty, podręczniki, zeszyty, **41** edukacja, informacja o edukacji, publikowanie książek, obsługa publikacji elektronicznych on-line, publikacja elektroniczna on-line książek i periodyków, publikowanie książek, publikowanie tekstów innych niż teksty reklamowe, organizowanie i prowadzenie kursów, szkoleń, sympozjów.

(111) **187794** (220) 2005 03 02 (210) 291905
 (151) 2007 03 21 (441) 2005 06 13
 (732) WYDAWNICTWO ERA Sp. z o.o., Straszyn k/Gdańska, PL.
 (540)

MÓJ ŚWIAT

Kolor znaku: czerwony, szary
 (531) 26.4.1, 27.5.1, 29.1.12
 (510), (511) **09** dyski magnetyczne kompaktowe, dyski magnetyczne kompaktowe- nośniki danych, dyski nagrane dźwiękiem, dyski optyczne, dyskietki, kasety wideo, taśmy wideo, programy komputerowe - software ładowalny, **16** afisze, atlasy, broszury, czasopisma, periodyki, wyroby introligatorskie, książki, gazety, mapy, materiały do nauczania, artykuły papiernicze, plakaty, podręczniki, zeszyty, **41** edukacja, informacja o edukacji, publikowanie książek, obsługa publikacji elektronicznych on-line, publikacja elektroniczna on-line książek i periodyków, publikowanie książek, publikowanie tekstów innych niż teksty reklamowe, organizowanie i prowadzenie kursów, szkoleń, sympozjów.

(111) **187795** (220) 2005 03 02 (210) 291907
 (151) 2007 03 21 (441) 2005 06 13
 (732) WYDAWNICTWO ERA Sp. z o.o., Straszyn k/Gdańska, PL.

(540)

**PRZEZ
WIEKI**

Kolor znaku: czerwony

(531) 26.4.1, 27.5.1, 29.1.1

(510), (511) **09** dyski magnetyczne kompaktowe, dyski magnetyczne kompaktowe- nośniki danych, dyski nagrane dźwiękiem, dyski optyczne, dyskietki, kasety wideo, taśmy wideo, programy komputerowe - software ładowny, **16** afisze, atlasy, broszury, czasopisma, periodyki, wyroby introligatorskie, książki, gazety, mapy, materiały do nauczania, artykuły papierniczne, plakaty, podręczniki, zeszyty, **41** edukacja, informacja o edukacji, publikowanie książek, obsługa publikacji elektronicznych on-line, publikacja elektroniczna on-line książek i periodyków, publikowanie książek, publikowanie tekstów innych niż teksty reklamowe, organizowanie i prowadzenie kursów, szkoleń, sympozjów.

(111) **187796** (220) 2005 03 02 (210) 291917

(151) 2007 03 20 (441) 2005 06 13

(732) COMPAGNIE GERVAIS DANONE (société anonyme), Levallois-Perret, FR.

(540)



(531) 19.3.3, 27.5.1

(510), (511) **29** mleko, produkty mleczne, desery mleczne, jogurty, napoje jogurtowe, smakowe lub naturalne napoje przygotowane na bazie mleka lub produktów mlecznych, napoje mleczne zawierające owoce, sfermentowane smakowe lub naturalne produkty mleczne.

(111) **187797** (220) 2005 03 10 (210) 292265

(151) 2007 01 04 (441) 2005 06 13

(732) Stowarzyszenie Ekologiczno - Kulturalne „LAS”, Wysoka, PL.

(540)



Kolor znaku: zielony, biały

(531) 6.1.2, 27.5.1, 29.1.12

(510), (511) **14** biżuteria, **16** obrazy, **18** wyroby ze skóry, **20** wyroby z drewna, korka, trzciny, wikliny, rogu, kości, **21** wyroby szklane, porcelanowe i ceramiczne, **26** koronki, hafty, **29** produkty mleczne, **30** miód, produkty zbożowe, **35** usługi przedstawicielskie na rzecz podmiotów gospodarczych, promowanie rolnictwa ekologicznego oraz jego produktów w szczególności produktów regionalnych, promowanie wyrobów sztuki regionalnej, usługi doradcze kierowania działalnością gospodarczą do celów ekologicznych, współpraca z podmiotami gospodarczymi w zakresie wytwarzania produktów regionalnych, reklama osób trzecich, reklamowanie, promocja rękodzielnictwa i towarów lokalnych, zgrupowanie na rzecz osób trzecich różnych towarów pozwalające nabywcy je oglądać i kupować w punktach sprzedaży z towarami rękodzielnymi, takimi jak: świece, metaloplastyka, drobne wyroby żelazne i metalowe, biżuteria, obrazy, wyroby ze skóry, wyroby z drewna, wyroby z korka, wyroby z trzciny, wyroby z wikliny, wyroby z rogu, wyroby z kości, wyroby szklane, porcelanowe, ceramiczne, tekstylia, wyroby włókiennicze, koronki, hafty, dywany, kilimy, maty oraz z produktami lokalnymi takimi jak: produkty mleczne, miód, produkty zbożowe, **41** edukacja ekologiczna.

(111) **187798** (220) 2005 03 11 (210) 292333

(151) 2007 03 06 (441) 2005 06 13

(732) CELIK COMPANY Spółka z ograniczoną odpowiedzialnością, Gdańsk, PL.

(540) LEZZETLI

(510), (511) **29** placki ziemniaczane, sałatki owocowe i warzywne, galaretki owocowe, konfitury, mięso, ekstrakty mięsne, drób, ryby i potrawy rybne, produkty mleczne, towary mrożone wymienione wyżej w klasie 29, **30** napoje na bazie czekolady, kakao, herbaty i kawy, bułki, kanapki, gofry, naleśniki, lody spożywcze, wyroby cukiernicze, puddingi, lód do napojów chłodzących, sosy jako przyprawy, przyprawy, galaretki owocowe, pizza, mięso w cieście, potrawy na bazie mąki, pieczywo, kukurydza prażona, makarony spożywcze, spaghetti, pierogi, sushi, towary mrożone wymienione wyżej w klasie 30, **32** napoje bezalkoholowe, piwo, soki i napoje owocowe i warzywne, **43** usługi w zakresie barów szybkiej obsługi, restauracji, kawiarni, przygotowywania dań w postaci żywności i napojów na zamówienie oraz ich dostawy, katering.

(111) **187799** (220) 2005 03 15 (210) 292456

(151) 2007 03 29 (441) 2005 06 27

(732) Jelux Spółka z o.o., Mikołów, PL.

(540)

JELUX

Kolor znaku: niebieski

(531) 27.5.1, 29.1.4

(510), (511) **18** jelita do wyrobu wędlin, jelita do wyrobu kiełbas, **29** drób (nieżywy), kaszanka, kiełbasy, mięso, mięso wieprzowe, smalec, mięso solone, szynka, wątróbka, wędliny, wieprzowina, nieżywa zwierzyzna i dziczyzna, **39** dostarczanie towarów, zaopatrzenie w towary, magazynowanie, informacja o magazynowaniu, pakowanie towarów, przewóz samochodami ciężarowymi, transport samochodowy.

(111) **187800** (220) 2005 03 16 (210) 292505

(151) 2007 03 26 (441) 2005 06 27

(732) „SABA” EXPORT-IMPORT Paweł Buczek, Radom, PL.

(540) SABFIL

(510), (511) **25** nakrycia głowy, odzież, **35** usługi prowadzenia sklepu i/lub hurtowni z artykułami przemysłowymi.

(111) **187801** (220) 2004 09 01 (210) 284921

(151) 2007 02 26 (441) 2004 12 13

(732) Filip i s-ka „DROMADER” Spółka Jawna P. Burski J. Filip J.

Dulny A. Pawluczuk, Łódź, PL.

(540) AUTOLANDIA

(510), (511) **28** zabawki.(111) **187802** (220) 2004 09 10 (210) 285268

(151) 2007 03 06 (441) 2004 12 13

(732) „Ziaja Ltd” Zakład Produkcji Leków Spółka z ograniczoną odpowiedzialnością, Gdańsk, PL.

(540)

100 PROCENT
pielęgnacji

Kolor znaku: czarny, szary

(531) 26.11.1, 27.5.1, 27.7.1, 29.1.6, 29.1.8

(510), (511) **03** produkty kosmetyczne, środki do mycia i pielęgnacji włosów, szampony, odżywki, lotony, farby do włosów, środki do pielęgnacji i ochrony skóry, kremy, balsamy, żele, mleczka, emulsje, peelingi, toniki, maseczki, płyny regeneracyjne, preparaty kosmetyczne do i po opalaniu, środki do mycia, mydła, żele, preparaty do kąpieli, preparaty do higieny intymnej, preparaty do golenia, przed i po goleniu, wody toaletowe, wody kolońskie, olejki eteryczne, olejki do masażu, antyperspiranty, dezodoranty osobiste, środki do czyszczenia zębów i pielęgnacji jamy ustnej, chusteczki nasączone płynem.

mi kosmetycznymi, środki toaletowe, **05** produkty farmaceutyczne, produkty kosmetyczne o działaniu leczniczym, lecznicze środki do mycia i pielęgnacji włosów, preparaty przeciwgrzybiczne, preparaty antybakteryjne, produkty higieniczne, środki sanitarne stosowane w lecznictwie i higienie osobistej, środki dezynfekcyjne.

(111) **187803** (220) 2004 09 14 (210) 285366
 (151) 2007 01 17 (441) 2004 12 27
 (732) Przedsiębiorstwo Produkcyjne „HELLENA” S.A., Kalisz, PL.
 (540)



Kolor znaku: pomarańczowy, żółty, biały, zielony, czerwony
 (531) 1.1.1, 25.1.15, 27.5.1, 29.1.15
 (510), (511) **32** bezalkoholowe napoje gazowane i niegazowane, soki owocowe, woda gazowana i niegazowana.

(111) **187804** (220) 2004 09 14 (210) 285367
 (151) 2007 01 17 (441) 2004 12 27
 (732) Przedsiębiorstwo Produkcyjne „HELLENA” S.A., Kalisz, PL.
 (540)



Kolor znaku: niebieski, zielony, biały, czerwony, żółty
 (531) 1.1.1, 1.15.15, 25.1.15, 27.5.1, 29.1.15
 (510), (511) **32** bezalkoholowe napoje gazowane i niegazowane, soki owocowe, woda gazowana i niegazowana.

(111) **187805** (220) 2004 09 14 (210) 285380
 (151) 2007 01 17 (441) 2004 12 27
 (732) EMU Spółka z o.o., Gdańsk, PL.
 (540) ACUMAX

(510), (511) **09** akumulatory elektryczne, w tym do pojazdów, alarmy, w tym antywłamaniowe oraz pożarowe, baterie elektryczne, galwaniczne oraz słoneczne, cewki elektryczne, indukcyjne, urządzenia diagnostyczne nie do celów medycznych, celki akumulatorowe, kwasomierze oraz skrzynki do akumulatorów, naczynia akumulatorów, płyty i grodzie do akumulatorów elektrycznych, przyrządy i urządzenia pomiarowe, urządzenia do ładowania akumulatorów i baterii, zasilacze, kable elektryczne i ich powłoki, instalacje elektryczne, elektryczne: przekaźniki, przewody, transformatory, złącza, kolektory, kondensatory, konwertory, ograniczniki, oporniki, osłony końcówek, puszkę połączeniową, styki, wyłączniki, zaciski, złącza, ogniwa elektryczne i galwaniczne, przełączniki, przemienniki, inwertery, rozgałęźniki, **11** lampy oświetleniowe, klosze do lamp, obudowy, oprawki, osłony do lamp, urządzenia i instalacje do oświetlania, reflektory do lamp oraz pojazdów, żarówki oświetleniowe, w tym halogenowe, latarki, **37** usługi w zakresie: obsługi, instalowania, konserwacji, regeneracji, ładowania i napraw akumulatorów oraz baterii, instalowania i naprawy urządzeń elektrycznych, w tym instalacji alarmowych elektrycznych.

(111) **187806** (220) 2004 09 17 (210) 285541
 (151) 2007 01 24 (441) 2004 12 27
 (732) GE Money Bank Spółka Akcyjna, Gdańsk, PL.

(540)

Zdrowe samochody

Kolor znaku: czerwony, biały
 (531) 26.4.2, 27.5.1, 29.1.1
 (510), (511) **12** sprężyny i resory dla samochodów, ambulanse, autokary, błotniki i zderzaki, pojazdy chłodnie, drążki skrętne do pojazdów, samochody - bufety na kółkach, pojazdy furgony, hamulce do pojazdów, karoserie samochodowe, koła i opony do samochodów, motocykle, mechanizmy napędowe do samochodów, podwozia i nadwozia do samochodów, pojazdy elektryczne, silniki, przekładnie, sprzęgła i wały napędowe do samochodów, przyczepy do samochodów, samochody, szyby do pojazdów, wycieraczki do szyb samochodowych, **36** usługi w zakresie: bankowości, emisji bonów wartościowych, doradztwa w sprawach finansowych i ubezpieczeniowych, emisji kart kredytowych, operacji finansowych, pośrednictwa giełdowego, gwarancji, informacji bankowej, inwestycji kapitałowych, lokat kapitałowych, obsługi kart debetowych i kart kredytowych, kredytowania, operacji bankowych, opłat ratalnych, pośrednictwa maklerskiego na giełdach, powiernictwa, finansowania pożyczek, obsługi kredytowej sprzedaży samochodów, transakcji finansowych, transferu elektronicznego środków finansowych, ubezpieczeń, pożyczek pod zastaw.

(111) **187807** (220) 2004 09 27 (210) 285878
 (151) 2007 03 02 (441) 2005 01 10
 (732) Polskie Schroniska Turystyczne „THF” Tomasz Owczarz, Szczyrk, PL.
 (540)



Kolor znaku: biały, żółty i odcienie, granatowy i odcienie, czerwony i odcienie
 (531) 7.1.25, 26.3.1, 26.4.1, 29.1.14
 (510), (511) **35** zgrupowanie na rzecz osób trzecich różnych towarów pozwalające nabywcy wygodnie je oglądać i kupować w sklepach ze sprzętem turystycznym oraz u hurtownika w branży sprzętu turystycznego, usługi menedżerskie, badania, ekspertyzy, doradztwo i pomoc w zakresie prowadzenia działalności gospodarczej, pozyskiwanie informacji o działalności gospodarczej, **41** doradztwo w sprawach turystyki narciarskiej, tras narciarskich, nauczanie i doskonalenie umiejętności jazdy na nartach, prowadzenie działalności rekreacyjnej i turystycznej związanej z górami, organizowanie i obsługa imprez integracyjnych, turystycznych oraz szkoleniowych, organizowanie i obsługa obozów sportowych, sympozjów oraz zjazdów, **43** usługi gastronomiczne, prowadzenie barów, bufetów i kawiarni, prowadzenie barów szybkiej obsługi jako snack-bary, prowadzenie pensjonatów, hoteli górskich, domów i schronisk turystycznych, wynajmowanie noclegów, przygotowywanie żywności i napojów na zamówienie oraz ich dostawa.

(111) **187808** (220) 2004 09 30 (210) 285998
 (151) 2007 03 20 (441) 2005 01 10
 (732) KONTAKT - SIMON Spółka Akcyjna, Czechowice-Dziedzice, PL.
 (540)



Kolor znaku: zielony, biały, granatowy
 (531) 26.1.2, 27.5.1, 29.1.12

(510), (511) **09** łączniki, regulatory natężenia oświetlenia, wtyczki, gniazda wtyczkowe, gniazda antenowe, komputerowe, telefoniczne do stałych instalacji domowych w wersji podtynkowej i natynkowej.

(111) **187809** (220) 2004 10 02 (210) 286093
(151) 2007 03 16 (441) 2005 01 10

(732) GTC CH Galeria Spółka z o.o., Warszawa, PL.

(540) galeria Kazimierz

(510), (511) **01** produkty chemiczne, odczynniki chemiczne, chemiczne środki dla przemysłu, preparaty chemiczne stosowane w fotografii, **02** farby, lakiery i pokosty dla przemysłu, rzemiosła i sztuki, środki zabezpieczające drewno, środki zapobiegające korozji, **03** proszki do prania, środki wybielające i substancje pomocnicze stosowane w praniu, środki czyszczące, ścierające, polerujące, pasty do obuwia, środki do mycia, kosmetyki, środki do pielęgnacji włosów, środki perfumeryjne, dezodoranty, środki do czyszczenia zębów, **04** świece, świece woskowe, knoty, węgiel drzewny, podpałki, **05** środki dezynfekcyjne, odkażające, środki do zwalczania robactwa, substancje dietetyczne, żywność dla niemowląt, podpaski higieniczne, tampony, **07** elektryczne urządzenia gospodarstwa domowego - kralniece, miksery, młynki, noże elektryczne, odkurzacze, pralki, **08** sztuce ze stali i z metali szlachetnych, maszyny do golenia, nożyki do golenia, **09** urządzenia, aparaty i przyrządy do celów naukowych, urządzenia do nagrywania, odtwarzania, transmisji i reprodukcji dźwięku lub obrazu, magnetyczne nośniki danych, taśmy, płyty, dyskietki, dyski optyczne z nagraniami i przeznaczone do zapisu, komputery i urządzenia towarzyszące, programy komputerowe, gry telewizyjne, urządzenia do gaszenia ognia, **11** urządzenia do oświetlania, ogrzewania, wytwarzania pary, gotowania, suszenia, kucharki mikrofalowe, chłodzarki, lodówki, zamrażarki, urządzenia klimatyzacyjne, instalacje sanitarne, zapalniczki, **12** pojazdy lądowe, wózki, rowery, pojazdy wodne - łodzie, kajaki, żaglówki, **14** wyroby z metali szlachetnych, wyroby jubilerskie, kamienie szlachetne, zegary, zegarki, **15** instrumenty muzyczne, elektryczne i elektroniczne instrumenty muzyczne, **16** wyroby z papieru i kartonu, artykuły papiernicze, czasopisma, książki, sprzęt dla artystów, materiały fotograficzne, torby i worki do pakowania, papierowe artykuły higieniczne, pieluchy jednorazowe, pieluchomajtki, **18** wyroby ze skór i imitacji skór, wyroby kaletnicze, walizki, torby, torebki, plecaki, futra zwierzęce i wyroby z nich, parasole, parasolki, **20** meble, meble stalowe, meble kempingowe, wyroby z korka, trzciny, wikliny nie ujęte w innych klasach, lustra, **21** przybory kuchenne i gospodarstwa domowego nie ujęte w innych klasach, pojemniki, naczynia stołowe wykonane z tworzyw sztucznych, porcelany, ceramiki i szkła, wyroby szcztokarskie, **22** sznury, sznurki, namioty, markizy, **23** przędza i nici z włókien naturalnych i sztucznych, **24** materiały włókiennicze i tkaniny z włókien sztucznych i naturalnych, bielizna pościelowa, bielizna stołowa, koce, nakrycia na meble, ręczniki, obrusy, tapety z materiału, **25** odzież, obuwie, nakrycia głowy, **26** koronki, hafty, wstążki, guziki, szpilki, igły, sztuczne kwiaty, **27** dywany, chodniki, maty, materiały do pokrywania podłóg, **28** gry, zabawki, sprzęt sportowy nie ujęte w innych klasach, ozdoby choinkowe, karty do gry, **29** mięso, ryby, drób, dzicyzna i wyroby z tych produktów, ekstrakty mięsne, owoce i warzywa konserwowane, gotowane i suszone, jaja, mleko i przetwory mleczne, orzechy preparowane, **30** kawa, herbata, kakao, cukier, mąka, produkty zbożowe, pieczywo, pieczywo cukiernicze, wyroby cukiernicze, płatki zbożowe, czekolada, słodycze, lody, przyprawy, **31** świeże owoce, warzywa, grzyby, jagody, nasiona, rośliny, kwiaty, karma dla zwierząt, **32** piwo, soki, wody mineralne, napoje bezalkoholowe, **33** napoje alkoholowe, **34** tytoń, papierosy, przybory dla palaczy, zapalniczki, zapalniczki dla palaczy tytoniu, **35** usługi reklamowe, dystrybucja próbek i materiałów reklamowych, organizowanie wystaw w celach handlowych i reklamowych, pokazy towarów, organizacja sprzedaży promocyjnej na rzecz osób trzecich, **37** naprawa obuwia, naprawy stolarskie, naprawy sprzętu gospodarstwa domowego, naprawa sprzętu sportowego, usługi zegarmistrzowskie, **39** transport towarów do nabywcy, pakowanie towarów, dostarczanie paczek, **40** usługi jubilerskie, grawerskie, krawiectwo, wywoływanie filmów, **41** usługi fotograficzne, wykonywanie zdjęć fotograficznych, fotoreportaży, **43** usługi gastronomiczne, **44** usługi optyczne, usługi kosmetyczne.

(111) **187810** (220) 2004 10 07 (210) 286272
(151) 2007 02 26 (441) 2005 01 10

(732) „Ziaja Ltd” Zakład Produkcji Leków Sp. z o.o., Gdańsk, PL.

(540) MYJU

(510), (511) **03** produkty kosmetyczne, środki do mycia i pielęgnacji włosów, szampony, odżywki, lotony, farby do włosów, środki do pielęgnacji i ochrony skóry, kremy, balsamy, żele, mleczka, emulsje, peelingi, toniki, maseczki, płyny regeneracyjne, preparaty kosmetyczne do i po opalaniu, szminki i pomadki do ust, środki do mycia, mydła, żele, preparaty do kąpieli, preparaty do higieny intymnej, preparaty do golenia, przed i po goleniu, wody toaletowe, wody kolońskie, olejki eteryczne, olejki do masażu, antyperspiranty, dezodoranty osobiste, środki do czyszczenia zębów i pielęgnacji jamy ustnej, chusteczki nasączone płynami kosmetycznymi, środki toaletowe, **05** produkty farmaceutyczne, produkty kosmetyczne o działaniu leczniczym, lecznicze środki do mycia i pielęgnacji włosów, preparaty przeciwgrzybiczne, preparaty antybakteryjne, produkty higieniczne, środki sanitarne stosowane w lecznictwie i higienie osobistej, środki dezynfekcyjne.

(111) **187811** (220) 2005 08 29 (210) 299393
(151) 2007 01 08 (441) 2005 12 12

(732) Etos S.A., Gdańsk, PL.

(540) IRIDIUM

(510), (511) **03** kosmetyki do pielęgnacji i upiększania ciała, włosów, wyroby perfumeryjne, olejki eteryczne, środki toaletowe do mycia, golenia, **09** etui na okulary, **18** torby podróżne, sportowe, na zakupy, plażowe, plecaki szkolne, turystyczne, walizki, tornistry szkolne, teczki biurowe, aktówki, kasetki, etui na klucze, torebki, portfele, portmonetki, **20** meble do wyposażania mieszkań, biur, sklepów, hoteli, **25** odzież, obuwie, nakrycia głowy, futra, płaszcze, kurtki, ubrania, kostiumy, marynarki, żakiety, kamizelki, bluzy, wdzianka, spodnie, krótkie spodenki (szorty, bermudy), spódnice, koszule, bluzki, suknie, swetry, pulowery, dresy, bielizna dla dzieci i dorosłych, skarpety, rajstopy, pończochy, kapelusze, czapki, paski, apaszki, fulary, szale, szaliki, krawaty, muszki.

(111) **187812** (220) 2004 10 12 (210) 286442
(151) 2007 03 13 (441) 2005 01 24

(732) „Ziaja Ltd” Zakład Produkcji Leków Spółka z ograniczoną odpowiedzialnością, Gdańsk, PL.

(540) ZIAJA NUNO

(510), (511) **03** produkty kosmetyczne, środki do mycia i pielęgnacji włosów, szampony, odżywki, lotony, środki do pielęgnacji i ochrony skóry, kremy, balsamy, mleczka, emulsje, peelingi, toniki, maseczki, pomadki do ust, środki myjące, mydła, żele, płyny do higieny intymnej, preparaty do golenia, przed i po goleniu, wody toaletowe, wody kolońskie, olejki eteryczne, antyperspiranty, dezodoranty, środki do czyszczenia zębów i pielęgnacji jamy ustnej, chusteczki nasączone płynami kosmetycznymi, środki toaletowe, **05** produkty farmaceutyczne, produkty kosmetyczne o działaniu leczniczym, lecznicze środki do mycia i pielęgnacji włosów, preparaty przeciwgrzybiczne, preparaty antybakteryjne, produkty higieniczne, środki sanitarne stosowane w lecznictwie i higienie osobistej, środki dezynfekcyjne.

(111) **187813** (220) 2004 10 22 (210) 286904
(151) 2007 04 02 (441) 2005 01 24

(732) Lubelskie Zakłady Przemysłu Spirytusowego „POLMOS” Spółka Akcyjna, Lublin, PL.

(540)

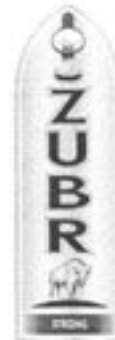

(531) 1.7.6, 3.4.1, 7.1.1, 9.1.1, 25.1.1, 26.1.1, 26.4.1, 27.5.1
(510), (511) **33** wódka.

(111) **187814** (220) 2004 10 22 (210) 286905
 (151) 2007 04 02 (441) 2005 01 24
 (732) Lubelskie Zakłady Przemysłu Spirytusowego „POLMOS”
 Spółka Akcyjna, Lublin, PL.
 (540)

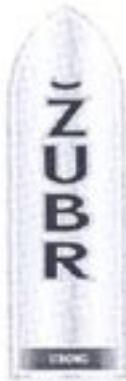

(531) 1.7.6, 25.1.1, 26.4.4, 27.5.1
 (510), (511) **33** wódka.

(111) **187815** (220) 2004 11 08 (210) 287467
 (151) 2007 03 21 (441) 2005 02 21
 (732) UZDROWISKO KRYNICA - ŻEGIESTÓW S.A., Krynica Zdrój, PL.
 (540)



Kolor znaku: biały, czarny, jasnoniebieski, jasnokremowy, żółty, niebieski, seledynowy, czerwony
 (531) 7.1.25, 25.1.15, 27.5.1, 29.1.15
 (510), (511) **05** borowina do kąpeli, borowina lecznicza, kąpiele lecznicze, kąpiele tlenowe, kąpiele z wód mineralnych, sole do kąpeli mineralnych, sole do celów medycznych, sole do celów leczniczych, sole wód mineralnych, dietetyczne napoje przystosowane do celów medycznych, nalewki dla celów leczniczych, napary (nalewki) dla celów leczniczych, wody mineralne do celów leczniczych, woda morską do kąpeli leczniczych, **32** aperityfy bezalkoholowe, ekstrakty owocowe bezalkoholowe, esencje do produkcji napojów, koktajle bezalkoholowe, lemoniady, napoje bezalkoholowe, napoje izotoniczne, napoje serwatkowe, nektary owocowe, pastylki do napojów gazowanych, pastylki do napojów musujących, proszki do napojów gazowanych, piwo, produkty do wytwarzania wody gazowanej, preparaty do wytwarzania wody gazowanej, produkty do wytwarzania wody mineralnej, soki owocowe, soki jabłkowe, soki warzywne, syropy do napojów, woda gazowana, woda mineralna, woda selcerska, woda sodowa, woda stołowa, woda litowa, **39** usługi dystrybucji towarów, usługi dystrybucji wody, usługi dystrybucji wody mineralnej, gazowanej, sodowej, stołowej, litowej i lemoniady, usługi dostarczania towarów, usługi magazynowania towarów, usługi pakowania produktów i towarów, usługi przewożenia ładunków, usługi składowania towarów, usługi wynajmowania magazynów, usługi pośrednictwa transportowego, usługi transportowe, usługi taksówkowe, rezerwacja transportu, transport pasażerski, transport samochodami ciężarowymi, usługi turystyczne, usługi organizowania wycieczek, wynajmowanie pojazdów, przyczep, usługi wynajmowania samochodów osobowych i ciężarowych.

(111) **187816** (220) 2004 11 12 (210) 287576
 (151) 2007 03 26 (441) 2005 02 21
 (732) Pracownia Psychologiczna „SPOTKANIE” Katarzyna
 Balcerkiewicz, Poznań, PL.
 (540) spotkanie
 (510), (511) **41** szkolenia dla potrzeb firm z zakresu psychologii biznesu, **44** usługi pracowni psychologicznej: warsztaty oraz treningi psychologiczne i ogólnorozwojowe, psychoedukacja, profilaktyka i prewencja zdrowia psychicznego, terapia.

(111) **187817** (220) 2005 02 28 (210) 291451
 (151) 2007 03 14 (441) 2005 05 30
 (732) COMPLEX Spółka Akcyjna, Łódź, PL.
 (540) EŁP
 (510), (511) **07** części maszyn, w szczególności: łożyska toczne, akcesoria łożyskowe, oprawy do łożysk tocznych, łożyska ślizgowe, pasy klinowe, znormalizowane części maszyn i części maszyn produkowane na specjalne zamówienie, sprzęgła inne niż do pojazdów lądowych, główki cięgieł, złączki uszczelniające, części zamienne do maszyn, **35** usługi w zakresie prowadzenia sklepu bądź hurtowni części maszyn, w szczególności: łożysk tocznych, akcesoriów łożyskowych, opraw do łożysk tocznych, łożysk ślizgowych, pasów klinowych, znormalizowanych części maszyn i części maszyn produkowanych na specjalne zamówienie, sprzęgieł innych niż do pojazdów lądowych, główek cięgieł, złączek uszczelniających, części zamiennych do maszyn oraz części samochodowych, **37** motoryzacyjne usługi serwisowe.

(111) **187818** (220) 2005 02 28 (210) 291757
 (151) 2007 03 26 (441) 2005 06 13
 (732) „BIOFARM” Spółka z o.o., Poznań, PL.
 (540) PREWENIT
 (510), (511) **05** produkty farmaceutyczne: leki, środki dezynfekcyjne, odkażające, produkty weterynaryjne, dietetyczne środki medyczne, produkty sanitarne: materiały opatrunkowe, plastry, podpaski higieniczne, żywność dla niemowląt, **29** dodatki do żywności i suplementy diety przeznaczone nie do celów medycznych na bazie składników roślinnych.

(111) **187819** (220) 2005 03 15 (210) 292452
 (151) 2007 03 26 (441) 2005 06 27
 (732) „INTERAGRA”, Poznań, PL.
 (540)



Kolor znaku: biały, czarny, żółty
 (531) 24.17.1, 27.5.1, 29.1.13
 (510), (511) **32** napoje bezalkoholowe, woda gazowana.

(111) **187820** (220) 2005 03 24 (210) 292856
 (151) 2007 04 18 (441) 2005 06 27
 (732) „NITROLL” S.C. Tomasz Link, Andrzej Małolepszy, Głuszycza, PL.
 (540) NITROLL
 (510), (511) **07** urządzenia do stabilizacji i przesuwu taśm przenośnikowych takie jak rolki centrujące, uniwersalne stacje naprowadzające, samonastawne zestawy krążnikowe górne, regulatory rewersyjnego biegu taśmy, regulatory biegu taśmy górnej i dolnej, baryłkowe zestawy krążnikowe dolne, krążniki i podstawy zestawów krążnikowych, zgarniacze do czyszczenia taśm przenośnikowych, w tym rewersyjne, lamelowe, czołowe, pługi czyszczące i rozładownicze, bębny napędowe, zwrotne, napinające i odchylające do taśm przenośnikowych, **17** elementy urządzeń czyszczących taśmy przenośnikowe wykonane z gumy i tworzyw sztucznych do zgarniaczy czołowych,

bębnowych, podtaśmowych, rewersyjnych, lamelowych, segmentowych, pługów czyszczących i rozładowniczych, uszczelnienia koszy zasypowych, **40** obróbka mechaniczna metali i tworzyw sztucznych, frezowanie, toczenie, wiercenie, ścieranie, szlifowanie, polerowanie, lutowanie, spawanie, powlekanie galwaniczne, platerowanie metali, wulkanizacja, malowanie.

(111) **187821** (220) 2001 11 12 (210) 242802
 (151) 2007 03 21 (441) 2002 05 20
 (732) Katowickie Zakłady Chemii Gospodarczej „Pollena-Savona” Spółka z o.o., Katowice, PL.
 (540) KOMFORT
 (510), (511) **03** środki do prania i płukania tkanin.

(111) **187822** (220) 2002 03 11 (210) 247499
 (151) 2007 01 05 (441) 2002 09 23
 (732) Stowarzyszenie Kupców Polskich „SKLEP DLA CIEBIE”, Łódź, PL.
 (540)



Kolor znaku: czerwony, granatowy, niebieski, żółty, szary, czarny, brunatny, biały

(531) 2.7, 3.1, 27.5, 29.1
 (510), (511) **16** papier, przybory do pisania, torby do pakowania, życzenia, kartki okolicznościowe, **21** naczynia do picia, szczotki, ściereczki do czyszczenia, toaletowe przybory codziennego użytku, **29** konserwy mięsne, konserwy rybne, mleczne produkty, tłuszcze jadalne, warzywa konserwowane, wędliny, **30** chleb, bułki, cukier, herbata, kawa, lody, majonezy, makarony, przyprawy, słodczyce, **31** owoce świeże, pokarm dla zwierząt, **32** napoje bezalkoholowe, piwo, soki owocowe, woda gazowana, **33** wino, wódka, **34** cygara, papierosy, zapałki, zapalniczki dla palaczy, **35** marketing, reklamy, doradztwo handlowe, doradztwo w zakresie prowadzenia działalności gospodarczej, sprzedaż hurtowa i detaliczna wyżej wymienionych towarów w klasach: 16, 21, 29, 30, 31, 32, 33 i 34.
 (551) wspólny znak towarowy

(111) **187823** (220) 2002 10 03 (210) 255853
 (151) 2007 01 10 (441) 2003 04 07
 (732) Firma UNILACK S.C. Krzysztof Turczyk, Roman Jaszczerski, Elbląg, PL.
 (540)

unilack

Kolor znaku: zielony

(531) 26.11, 27.5, 29.1
 (510), (511) **01** środki pomocnicze do farb i lakierów, **02** szpachle, utwardzacze, rozpuszczalniki.

(111) **187824** (220) 2002 12 23 (210) 259264
 (151) 2007 01 16 (441) 2003 06 30
 (732) ProOffice.net Wiesław Stoczkiewicz, Kraków, PL.
 (540)

PROOFFICE
 STOCZKIEWICZ.net®

Kolor znaku: czerwony, niebieski, biały

(531) 26.11, 27.5, 29.1

(510), (511) **35** zgrupowanie na rzecz osób trzecich różnych towarów pozwalające nabywcy wygodnie je oglądać i kupować w sklepie z artykułami, materiałami biurowymi i towarami papierniczymi lub z artykułami i akcesoriami komputerowymi lub z artykułami eksploatacyjnymi do komputerów lub w sklepie komputerowym, zgrupowanie na rzecz osób trzecich różnych towarów, za pośrednictwem systemu telezakupów, pozwalające nabywcy wygodnie je oglądać i kupować te towary z katalogu różnych artykułów wykorzystując zamówienie korespondencyjne lub używając środków telekomunikacji, zgrupowanie na rzecz osób trzecich różnych towarów pozwalające nabywcy wygodnie je oglądać i kupować w hurtowni z artykułami, materiałami biurowymi i towarami papierniczymi lub z artykułami i akcesoriami komputerowymi lub z artykułami eksploatacyjnymi do komputerów lub w hurtowni ze sprzętem komputerowym, **39** magazynowanie, pakowanie towarów, przewożenie towarów i ładunków, rozładunek, wynajmowanie magazynów, usługi spedycyjne.

(111) **187825** (220) 2003 05 26 (210) 265324
 (151) 2007 01 16 (441) 2003 12 01
 (732) STANMET - NOWAK Spółka Jawna, Popowo, PL.
 (540) DYNAXO

(510), (511) **06** wyroby metalowe, elementy złączne, śruby, wyroby z drutu, zamki, zawiasy, pojemniki metalowe, opakowania zbiorcze z metali lekkich, **08** narzędzia ręczne, ostrza narzędzi ręcznych, przebijaki, przecinaki, ręczne stemple narzędziowe, wycinarki ręczne, **11** elektryczne urządzenia do gotowania i podgrzewania potraw, kuchenki elektryczne, elektryczne urządzenia do ogrzewania przestrzeni, kolektory słoneczne, grzejniki centralnego ogrzewania, kominki domowe, urządzenia wentylacyjne, urządzenia do oświetlenia, **21** przybory kuchenne i gospodarstwa domowego, miski i kubły oraz małe ręczne urządzenia do siekania, mielenia, prasowania i podobne, **35** wyselekcjonowanie z myślą o osobach trzecich różnych produktów tak, by umożliwić konsumentom obejrzenie i dokonanie w dobrych warunkach zakupu następujących towarów: meble, elektryczne urządzenia gospodarstwa domowego, sprzęt radiowo-telewizyjny, sprzęt oświetleniowy oraz inne artykuły do użytku domowego i osobistego, wyroby metalowe, ceramiczne, szklane, porcelanowe i fajansowe, farby, tapety i środki czyszczące.

(111) **187826** (220) 2003 07 23 (210) 267753
 (151) 2007 03 26 (441) 2004 01 26
 (732) Zjednoczone Przedsiębiorstwa Rozrywkowe Spółka Akcyjna, Warszawa, PL.
 (540)



Kolor znaku: żółty, zielony, czerwony, czarny

(531) 2.1.7, 9.7.1, 21.1.1, 27.5.1, 29.1.15
 (510), (511) **09** automaty do gier na żetony, monety, programy gier komputerowych.

(111) **187827** (220) 2003 08 11 (210) 268480
 (151) 2007 01 04 (441) 2004 02 23
 (732) P.P.H. „EWARS” Ewaryst Grabowicz, Lubowidza, PL.
 (540)

EWARS

(531) 27.5.1

(510), (511) **32** napoje bezalkoholowe, wody sodowe, wody mineralne, wody gazowane, soki, nektary.

(111) **187828** (220) 2003 09 05 (210) 269510
 (151) 2007 01 09 (441) 2004 03 08

(732) Media-Saturn-Holding GmbH, Ingolstadt, DE.

(540) Powinni tego zabronić

(510), (511) **01** filmy światłoczułe, produkty chemiczne do pojazdów: płyn hamulcowy, środki do chłodzenia silników w pojazdach, **07** elektryczny sprzęt gospodarstwa domowego, części do samochodów: filtry powietrza, filtry oleju, kompresory, świece zapłonowe, podnośniki, **08** elektryczne i nieelektryczne maszyny (ostrza) do golenia, strzyżenia, depilacji, elektryczne i nieelektryczne urządzenia do pielęgnacji paznokci, ręczne narzędzia do układania włosów, narzędzia i przyrządy (sterowane ręcznie): szlifierki, ostrzarki do noży, krajarki nieelektryczne, noże, przecinaki, nożycowe przyrządy ręczne i inne przyrządy do cięcia, wyrzynarki, wiertarki ręczne, wiertła, osprzęt i akcesoria do powyższych urządzeń i przyrządów, narzędzia ręczne do pojazdów, młotki ratunkowe, lewarki ręczne, skrzynki na narzędzia samochodowe, **09** elektryczne i elektroniczne urządzenia, przyrządy i aparaty (objęte tą klasą), urządzenia do odbioru, nagrywania, transmisji i/lub reprodukcji dźwięku i/lub obrazu i/lub danych, anteny satelitarne, kasy, maszyny liczące, sprzęt przetwarzający dane, komputery, drukarki i urządzenia peryferyjne, programy komputerowe, oprogramowanie stałe i ruchome, gry komputerowe i telewizyjne, urządzenia telekomunikacyjne, taśmy i dyski do rejestracji dźwięku i/lub obrazu, nagrane taśmy i dyski, baterie i akumulatory, części, osprzęt do wymienionych urządzeń, przyrządów i aparatów, części i wyposażenie do samochodów: kable rozruchowe do silników, gaśnice samochodowe, trójkąty ostrzegające o niesprawnym samochodzie, samochodowe zamki elektryczne, wskaźniki funkcji silnika, wskaźniki: poziomu oleju, naładowania akumulatora, temperatury cieczy, elektroniczne przyrządy do regulacji prędkości, akumulatory, urządzenia do ładowania akumulatorów, zamki centralne do pojazdów, odkurzacze do samochodów, elektryczne zabezpieczenia przeciwwłamaniowe, przyrządy do testowania silników, przyrządy do pomiarów parametrów zewnętrznych, zwłaszcza wysokościomierze, wskaźniki temperatury zewnętrznej, liczniki obrotów, elektroniczne przyrządy do sterowania, regulatory napięcia pasów, gry elektroniczne telewizyjne, **10** aparatura i instrumenty dla medycyny, stomatologii, urządzenia do masażu, **11** urządzenia do oświetlenia, ogrzewania, wytwarzania pary, gotowania, chłodzenia, suszenia, wentylacji, zaopatrzenia w wodę oraz części i akcesoria do tych urządzeń, urządzenia i wyposażenie do samochodów: lodówki samochodowe, urządzenia do gotowania wody i podgrzewacze stosowane w samochodach, latarki, lampy migowe, światła i reflektory do pojazdów mechanicznych, urządzenia oświetleniowe w pojazdach, lampki samochodowe do czytania, żarówki do światła i reflektorów samochodowych, instalacje klimatyzacyjne w pojazdach, urządzenia antyosłepieniowe do pojazdów, odmrażacze, **12** części, elementy, wyposażenie, akcesoria do pojazdów samochodowych: wentylatory, fotele sportowe, foteliki dla dzieci, felgi, klaksony, klaksony ostrzegawcze, markizy (zasłony) samochodowe, łańcuchy przeciwpoślizgowe, kierunkowskazy, alarmy antywłamaniowe, bagażniki do pojazdów, bagażniki na narty do samochodów, siatki bagażowe do pojazdów, mechaniczne zabezpieczenia przeciwwłamaniowe, hamulce do pojazdów i ich części, pasy bezpieczeństwa, spoilery, fartuchy błotników, koła, opony, pompy powietrza, lusterka wsteczne wewnętrzne i zewnętrzne, kierownice do pojazdów, pokrowce na siedzenia samochodowe, **16** papier, tektura i folie i wyroby z tych materiałów nie ujęte w innych klasach, materiały intralogistyczne, fotograficzne, piśmiennicze, ramki do fotografii, taśmy dekoracyjne, folie dekoracyjne, naklejki dekoracyjne, sprzęt biurowy i maszyny do pisania, materiały z tworzyw sztucznych do pakowania, kleje do użytku domowego, czasopisma, książki, **20** meble kuchenne, akcesoria do samochodów: kanistry z tworzyw sztucznych, poduszki, lejki, breloki na klucze z tworzyw sztucznych, **21** przybory i akcesoria kuchenne i gospodarstwa domowego, pojemniki, sprzęt do czyszczenia: szczoteczki do zębów, szczoteczki do zębów i urządzenia do higieny jamy ustnej o napędzie elektrycznym, narzędzia do czyszczenia uruchamiane ręcznie, szczotki, ściereczki, ircha, urządzenia nieelektryczne do czyszczenia obuwia, szczoteczki do paznokci, trzepaczki do dywanów, **28** gry automatyczne, **35** usługi w zakresie kierowania i zarządzania działalnością handlową w dziedzinie wszelkiego rodzaju sprzętu elektrycznego, elektronicznego, mediów, pomoc w przygotowywaniu ofert sprzedaży, zawieraniu umów kupna i sprzedaży, zamawianiu i rezerwacji wszelkiego rodzaju towarów i usług, zgrupowanie na rzecz osób trzecich wyżej wymienionych towarów w celu ich oglądania i kupowania poprzez katalog artykułów, wykorzystując zamówienia korespondencyjne lub używając

środków telekomunikacji, usługi doradztwa w zakresie sprzedaży wszelkiego rodzaju sprzętu elektrycznego i elektronicznego, mediów, **37** usługi instalacyjne, naprawcze, konserwacyjne i montażowe w zakresie wszelkiego rodzaju sprzętu AGD, RTV, urządzeń elektrycznych i elektronicznych, mebli, instalowanie i uruchamianie sieci komputerowych i internetowych, **40** wywoływanie i obróbka filmów fotograficznych, wykonywanie zdjęć i odbitek, **41** usługi wypożyczania filmów video, sprzętu do nagrywania, przesyłania, odtwarzania dźwięku i/lub obrazu i/lub elektronicznego przetwarzania danych, **42** pośrednictwo w dostępie do oprogramowania.

(111) **187829** (220) 2003 12 22 (210) 274338

(151) 2007 01 10 (441) 2004 04 19

(732) POLKOMTEL Spółka Akcyjna, Warszawa, PL.

(540) simplus contact

(510), (511) **09** aparaty, przewody i słuchawki telefoniczne, automaty sprzedające i mechanizmy do urządzeń uruchamianych przez wrzucenie monety lub żetonu, kasy rejestrujące, komputery i sprzęt przetwarzający dane, magnetyczne nośniki danych, maszyny liczące, płyty (dyski) znagnaniami, urządzenia do gaszenia ognia, urządzenia do nagrywania, transmisji, reprodukcji danych, dźwięku lub obrazu, urządzenia i przyrządy naukowe, żeglarskie, geodezyjne, elektryczne, kinematograficzne, optyczne, wagowe, pomiarowe, sygnalizacyjne, kontrolne, do ratowania życia, do celów dydaktycznych, **35** usługi polegające na: rejestrowaniu, sporządzaniu odpisów, składzie, kompilacji, transkrypcji, systematyzacji pisemnych informacji (komunikatów) oraz rejestrowaniu a także wykorzystaniu lub kompilacji danych matematycznych lub statystycznych oraz zarządzaniu zbiorami informatycznymi, usługi w zakresie: reklamy, badania rynku, organizacji wystaw lub targów handlowych i reklamowych, pośrednictwa w zawieraniu umów kupna-sprzedaży poprzez telefon i Internet, informacja o działalności gospodarczej, handlu, reklamie, promocji, lokalizacji obiektów, agencje informacji handlowej, usługi w zakresie telefonicznego udzielania informacji o produktach, usługach i wydarzeniach gospodarczych i reklamowych, zgrupowanie na rzecz osób trzecich towarów: kosmetyków, wód perfumowanych i perfum, kosmetyczek, świec, skrobaczek do szyb, samochodowych osłon przeciwsłonecznych, elektronicznych urządzeń do tłumaczeń językowych, elektronicznych urządzeń ze słownikiem, kalkulatorów, radiodiodoborników, odtwarzaczy płyt kompaktowych i kaset, tłumaczy polsko-angielskich, podkładek pod mysz, terkotek, medali, banerów, bloczków post-it, breloczków, clipboardów, długopisów, galanterii papierowej, kalendarzy, linijek, materiałów biurowych i szkolnych, pudełek, naklejek i nalepek, notesów, ołówków, opakowań na napoje, organizatorów, papierów pakowych, piórników, wizytowników, zegarów ściennych, zegarków, etui skórzanych na długopisy, etui skórzanych na wizytówki, plecaków, pokrowców na telefony, portfeli, sakw rowerowych, sakw podróżnych, siatek, teczek skórzanych, toreb i torebek, worków żeglarskich, krzesetek, wyrobów ze szkła i porcelany, kieliszków i szklanek, termosów, otwieraczy do butelek, pałeczek chińskich, kubków, karafek, podkładek pod kubki, apaszek jedwabnych, bandanek, bezrękawników, bluz, chorażówek, czapek, daszków, flag, galanterii odzieżowej damskiej i męskiej, galanterii skórzanej, kapeluszy, koszulek polo, krawatów, kurtek, obrusów, parasoli, parasolek, parawanów, pareo jedwabnych, pomponów, rękawiczek, ręczników, strojów dla personelu, szalów, szalików, t-shirtów, baloników, bombek, maskotek, zabawek, piłek, fido-dido, joj, trąbek, antystreserów, latawców, konstrukcji dmuchanych i balonów, słodyczy, torcików, posterów, potykaczy, stand, tablic, płotków, znaczków z logo, pozwalające nabywcy wygodnie oglądać i kupować te towary: w sklepie, w hurtowni, z katalogu różnych artykułów, na stronie internetowej, za pośrednictwem systemu telezakupów, wykorzystując zamówienie korespondencyjne, używając środków telekomunikacji, usługi w zakresie ustalania tarif i opłat, **36** usługi w zakresie: pośrednictwa w zawieraniu umów ubezpieczeniowych poprzez telefon i Internet, sprawdzania stanu konta poprzez telefon i Internet, **37** informacja o naprawach, **38** usługi w zakresie: udostępniania systemów przekazywania dźwięku i obrazu w łączności radiofonicznej, telegraficznej, telefonicznej, telefonicznej komórkowej, telefaksowej, w systemie cyfrowym, usługi w zakresie łączności: radiofonicznej, telegraficznej, telefonicznej, telefonii komórkowej i poprzez Internet, telefaksowej, usługi w zakresie obsługi satelitów telekomunikacyjnych i przekazów satelitarnych, organizowania systemów transmisyjnych, przesyłania dźwięku, obrazu i sms-ów, usługi

w zakresie: poczty elektronicznej, zleceń przywoławczych z zastosowaniem radia, telefonu lub innych środków komunikacji elektronicznej, usługi w zakresie prowadzenia: stacji radiowych, telewizyjnych oraz transmitowania dźwięku, obrazu i informacji pisemnych (komunikatów), usługi w zakresie zbierania i przekazywania aktualności informacyjnych z wykorzystaniem: multimedii, urządzeń telekomunikacyjnych, usługi w zakresie wypożyczania telefonów, modemów i innych urządzeń telekomunikacyjnych, informacja o telekomunikacji, usługach telekomunikacyjnych, w tym elektronicznych i internetowych, przesyłanie informacji, gromadzenie i rozpowszechnianie wiadomości poprzez sieci komunikacyjne, w tym sieć telewizyjną, satelitarną i Internet, agencje informacyjne w zakresie wiadomości i aktualności, obsługa klientów przy wykorzystaniu sieci Internet umożliwiającą tym klientom dostarczanie i otrzymywanie informacji, usługi telekomunikacyjne, a także usługi telekomunikacyjne on-line polegające na umożliwieniu: zlecenia usług, świadczenia usług, zawierania umów, umów pośrednictwa, umów ubezpieczeniowych, umów kupna-sprzedaży, umów kredytowych, umów bankowych oraz otwierania rachunków bankowych, dokonywania operacji bankowych, dostępu do konta bankowego, wykonywania umów, elektroniczny serwis informacji typu on-line polegający na umożliwieniu elektronicznego przyjmowania i przekazywania informacji, **41** usługi w zakresie nauczania poprzez telefon, Internet, radio i telewizję, informacja o nauczaniu, kształceniu, rozrywce, działalności sportowej i kulturalnej, **42** elektroniczny serwis informacji typu on-line polegający na tworzeniu i prowadzeniu informatycznych baz danych z możliwością elektronicznego przyjmowania i przekazywania wiadomości.

(111) **187830** (220) 2003 12 22 (210) 274340
 (151) 2007 01 10 (441) 2004 04 19
 (732) POLKOMTEL Spółka Akcyjna, Warszawa, PL.

(540) simplus club

(510), (511) **09** aparaty, przewody i słuchawki telefoniczne, automaty sprzedające i mechanizmy do urządzeń uruchamianych przez wrzucenie monety lub żetonu, kasy rejestrujące, komputery i sprzęt przetwarzający dane, magnetyczne nośniki danych, maszyny liczące, płyty (dyski) z nagraniami, urządzenia do gaszenia ognia, urządzenia do nagrywania, transmisji, reprodukcji danych, dźwięku lub obrazu, urządzenia i przyrządy naukowe, żeglarskie, geodezyjne, elektryczne, kinematograficzne, optyczne, wagowe, pomiarowe, sygnalizacyjne, kontrolne, do ratowania życia, do celów dydaktycznych, **35** usługi polegające na: rejestrowaniu, sporządzaniu odpisów, składzie, kompilacji, transkrypcji, systematyzacji pisemnych informacji (komunikatów) oraz rejestrowaniu a także wykorzystaniu lub kompilacji danych matematycznych lub statystycznych oraz zarządzaniu zbiorami informatycznymi, usługi w zakresie: reklamy, badania rynku, organizacji wystaw lub targów handlowych i reklamowych, pośrednictwa w zawieraniu umów kupna-sprzedaży poprzez telefon i Internet, informacja o działalności gospodarczej, handlu, reklamie, promocji, lokalizacji obiektów, agencje informacji handlowej, usługi w zakresie telefonicznego udzielania informacji o produktach, usługach i wydarzeniach gospodarczych i reklamowych, zgrupowanie na rzecz osób trzecich towarów: kosmetyków, wód perfumowanych i perfum, kosmetyczek, świec, skrobaczek do szyb, samochodowych osłon przeciwsłonecznych, elektronicznych urządzeń do tłumaczeń językowych, elektronicznych urządzeń ze słownikiem, kalkulatorów, radioodbiorników, odtwarzaczy płyt kompaktowych i kaset, tłumaczy polsko-angielskich, podkładek pod mysz, terkotek, medali, banerów, bloczków post-it, breloczków, clipboardów, długopisów, galanterii papierowej, kalendarzy, linijek, materiałów biurowych i szkolnych, pudełek, naklejek i nalepek, notesów, ołówków, opakowań na napoje, organizatorów, papierów pakowych, piórników, wizytowników, zegarów ściennych, zegarków, etui skórzanych na długopisy, etui skórzanych na wizytówki, plecaków, pokrowców na telefony, portfeli, sakw rowerowych, sakw podróżnych, siatek, teczek skórzanych, toreb i torebek, worków żeglarskich, krzeselek, wyrobów ze szkła i porcelany, kieliszków i szklanek, termosów, otwieraczy do butelek, pałeczek chińskich, kubków, karafek, podkładek pod kubki, apaszek jedwabnych, bandanek, bezrękawników, bluz, chorągiewek, czapek, daszków, flag, galanterii odzieżowej damskiej i męskiej, galanterii skórzanej, kapeluszy, koszulek polo, krawatów, kurtek, obrusów, parasoli, parasolek, parawanów, pareo jedwabnych, pomponów, rękawiczek, ręczników, strojów dla personelu, szalów, szalików, t-shirtów, baloników, bombek, maskotek, zabawek, piłek, fido-dido, joj, trąbek,

antystreserów, latawców, konstrukcji dmuchanych i balonów, słodyczy, torcików, posterów, potykaczy, stand, tablic, płotków, znaczków z logo, pozwalające nabywcy wygodnie oglądać i kupować te towary: w sklepie, w hurtowni, z katalogu różnych artykułów, na stronie internetowej, za pośrednictwem systemu telezakupów, wykorzystując zamówienie korespondencyjne, używając środków telekomunikacji, usługi w zakresie ustalania tarf i opłat, **36** usługi w zakresie: pośrednictwa w zawieraniu umów ubezpieczeniowych poprzez telefon i Internet, sprawdzania stanu konta poprzez telefon i Internet, **37** informacja o naprawach, **38** usługi w zakresie: udostępniania systemów przekazywania dźwięku i obrazu w łączności radiofonicznej, telegraficznej, telefonicznej, telefonii komórkowej, telefaksowej, w systemie cyfrowym, usługi w zakresie łączności: radiofonicznej, telegraficznej, telefonicznej, telefonii komórkowej i poprzez Internet, telefaksowej, usługi w zakresie obsługi satelitów telekomunikacyjnych i przekazów satelitarnych, organizowania systemów transmisyjnych, przesyłania dźwięku, obrazu i sms-ów, usługi w zakresie: poczty elektronicznej, zleceń przywoławczych z zastosowaniem radia, telefonu lub innych środków komunikacji elektronicznej, usługi w zakresie prowadzenia: stacji radiowych, telewizyjnych oraz transmitowania dźwięku, obrazu i informacji pisemnych (komunikatów), usługi w zakresie zbierania i przekazywania aktualności informacyjnych z wykorzystaniem: multimedii, urządzeń telekomunikacyjnych, usługi w zakresie wypożyczania telefonów, modemów i innych urządzeń telekomunikacyjnych, informacja o telekomunikacji, usługach telekomunikacyjnych, w tym elektronicznych i internetowych, przesyłanie informacji, gromadzenie i rozpowszechnianie wiadomości poprzez sieci komunikacyjne, w tym sieć telewizyjną, satelitarną i Internet, agencje informacyjne w zakresie wiadomości i aktualności, obsługa klientów przy wykorzystaniu sieci Internet umożliwiającą tym klientom dostarczanie i otrzymywanie informacji, usługi telekomunikacyjne, a także usługi telekomunikacyjne on-line polegające na umożliwieniu: zlecenia usług, świadczenia usług, zawierania umów, umów pośrednictwa, umów ubezpieczeniowych, umów kupna-sprzedaży, umów kredytowych, umów bankowych oraz otwierania rachunków bankowych, dokonywania operacji bankowych, dostępu do konta bankowego, wykonywania umów, elektroniczny serwis informacji typu on-line polegający na umożliwieniu elektronicznego przyjmowania i przekazywania informacji, **41** usługi w zakresie nauczania poprzez telefon, Internet, radio i telewizję, informacja o nauczaniu, kształceniu, rozrywce, działalności sportowej i kulturalnej, **42** elektroniczny serwis informacji typu on-line polegający na tworzeniu i prowadzeniu informatycznych baz danych z możliwością elektronicznego przyjmowania i przekazywania wiadomości.

(111) **187831** (220) 2003 12 22 (210) 274343
 (151) 2007 01 10 (441) 2004 04 19
 (732) POLKOMTEL Spółka Akcyjna, Warszawa, PL.

(540) simplus classic

(510), (511) **09** aparaty, przewody i słuchawki telefoniczne, automaty sprzedające i mechanizmy do urządzeń uruchamianych przez wrzucenie monety lub żetonu, kasy rejestrujące, komputery i sprzęt przetwarzający dane, magnetyczne nośniki danych, maszyny liczące, płyty (dyski) z nagraniami, urządzenia do gaszenia ognia, urządzenia do nagrywania, transmisji, reprodukcji danych, dźwięku lub obrazu, urządzenia i przyrządy naukowe, żeglarskie, geodezyjne, elektryczne, kinematograficzne, optyczne, wagowe, pomiarowe, sygnalizacyjne, kontrolne, do ratowania życia, do celów dydaktycznych, **35** usługi polegające na: rejestrowaniu, sporządzaniu odpisów, składzie, kompilacji, transkrypcji, systematyzacji pisemnych informacji (komunikatów) oraz rejestrowaniu a także wykorzystaniu lub kompilacji danych matematycznych lub statystycznych oraz zarządzaniu zbiorami informatycznymi, usługi w zakresie: reklamy, badania rynku, organizacji wystaw lub targów handlowych i reklamowych, pośrednictwa w zawieraniu umów kupna-sprzedaży poprzez telefon i Internet, informacja o działalności gospodarczej, handlu, reklamie, promocji, lokalizacji obiektów, agencje informacji handlowej, usługi w zakresie telefonicznego udzielania informacji o produktach, usługach i wydarzeniach gospodarczych i reklamowych, zgrupowanie na rzecz osób trzecich towarów: kosmetyków, wód perfumowanych i perfum, kosmetyczek, świec, skrobaczek do szyb, samochodowych osłon przeciwsłonecznych, elektronicznych urządzeń do tłumaczeń językowych, elektronicznych urządzeń ze słownikiem, kalkulatorów, radioodbiorników, odtwarzaczy płyt kompaktowych i kaset, tłumaczy polsko-angielskich, podkładek pod mysz, terkotek, medali, banerów, bloczków post-it, breloczków, clipboardów, długopisów, galanterii papierowej,

kalendarzy, linijek, materiałów biurowych i szkolnych, pudełek, naklejek i nalepek, notesów, ołówków, opakowań na napoje, organizatorów, papierów pakowych, piórników, wizytowników, zegarów ściennych, zegarków, etui skórzanych na długopisy, etui skórzanych na wizytówki, plecaków, pokrowców na telefony, portfeli, sakw rowerowych, sakw podróżnych, siatek, teczek skórzanych, toreb i torebek, worków żeglarskich, krzesłek, wyrobów ze szkła i porcelany, kieliszków i szklanek, termosów, otwieraczy do butelek, pałeczek chińskich, kubków, karafek, podkładek pod kubki, apaszek jedwabnych, bandanek, bezrękawników, bluz, chorągiewek, czapek, daszków, flag, galanterii odzieżowej damskiej i męskiej, galanterii skórzanej, kapeluszy, koszulek polo, krawatów, kurtek, obrusów, parasoli, parasolek, parawanów, pareo jedwabnych, pomponów, rękawiczek, ręczników, strojów dla personelu, szalów, szalików, t-shirtów, baloników, bombek, maskotek, zabawek, piłek, fido-dido, joj, trąbek, antystreserów, latawców, konstrukcji dmuchanych i balonów, słodyczy, torcików, posterów, potykaczy, stand, tablic, płotków, znaczków z logo, pozwalające nabywcy wygodnie oglądać i kupować te towary: w sklepie, w hurtowni, z katalogu różnych artykułów, na stronie internetowej, za pośrednictwem systemu telezakupów, wykorzystując zamówienie korespondencyjne, używając środków telekomunikacji, usługi w zakresie ustalania taryf i opłat, **36** usługi w zakresie: pośrednictwa w zawieraniu umów ubezpieczeniowych poprzez telefon i Internet, sprawdzania stanu konta poprzez telefon i Internet, **37** informacja o naprawach, **38** usługi w zakresie: udostępniania systemów przekazywania dźwięku i obrazu w łączności radiofonicznej, telegraficznej, telefonicznej, telefonii komórkowej, telefaksowej, w systemie cyfrowym, usługi w zakresie łączności: radiofonicznej, telegraficznej, telefonicznej, telefonii komórkowej i poprzez Internet, telefaksowej, usługi w zakresie obsługi satelitów telekomunikacyjnych i przekazów satelitarnych, organizowania systemów transmisyjnych, przesyłania dźwięku, obrazu i sms-ów, usługi w zakresie: poczty elektronicznej, zleceń przywoławczych z zastosowaniem radia, telefonu lub innych środków komunikacji elektronicznej, usługi w zakresie prowadzenia: stacji radiowych, telewizyjnych oraz transmitowania dźwięku, obrazu i informacji pisemnych (komunikatów), usługi w zakresie zbierania i przekazywania aktualności informacyjnych z wykorzystaniem: multimediiów, urządzeń telekomunikacyjnych, usługi w zakresie wypożyczania telefonów, modemów i innych urządzeń telekomunikacyjnych, informacja o telekomunikacji, usługach telekomunikacyjnych, w tym elektronicznych i internetowych, przesyłanie informacji, gromadzenie i rozpowszechnianie wiadomości poprzez sieci komunikacyjne, w tym sieć telewizyjną, satelitarną i Internet, agencje informacyjne w zakresie wiadomości i aktualności, obsługa klientów przy wykorzystaniu sieci Internet umożliwiającą tym klientom dostarczanie i otrzymywanie informacji, usługi telekomunikacyjne, a także usługi telekomunikacyjne on-line polegające na umożliwieniu: zlecenia usług, świadczenia usług, zawierania umów, umów pośrednictwa, umów ubezpieczeniowych, umów kupna-sprzedazy, umów kredytowych, umów bankowych oraz otwierania rachunków bankowych, dokonywania operacji bankowych, dostępu do konta bankowego, wykonywania umów, elektroniczny serwis informacji typu on-line polegający na umożliwieniu elektronicznego przyjmowania i przekazywania informacji, **41** usługi w zakresie nauczania poprzez telefon, Internet, radio i telewizję, informacja o nauczaniu, kształceniu, rozrywce, działalności sportowej i kulturalnej, **42** elektroniczny serwis informacji typu on-line polegający na tworzeniu i prowadzeniu informatycznych baz danych z możliwością elektronicznego przyjmowania i przekazywania wiadomości.

(111) **187832** (220) 2003 12 23 (210) 274411
 (151) 2007 02 08 (441) 2004 04 19
 (732) BP p.l.c., Londyn, GB.
 (540)



(531) 26.11.2, 27.5.1
 (510), (511) **04** paliwa, włączając paliwa silnikowe.

(111) **187833** (220) 2004 01 06 (210) 274647
 (151) 2007 02 19 (441) 2004 04 19

(732) E.C. De Witt and Company, Limited, Runcorn, GB.
 (540)



Kolor znaku: czerwony, niebieski, biały

(531) 26.1.5, 26.4.2, 27.5.1, 29.1.1, 29.1.4, 29.1.6
 (510), (511) **03** kosmetyki, artykuły toaletowe, mydła, kremy, lotony, olejki i pudry, niemedyczne preparaty toaletowe, preparaty i szampony do pielęgnacji włosów i do farbowania włosów, perfumy i produkty perfumowane, produkty do pielęgnacji twarzy i skóry, olejki, żele i preparaty kosmetyczne do kąpeli i pod prysznic, środki antyperspiracyjne, lotiony oczyszczające, mleczka oczyszczające, toniki, preparaty nawilżające, produkty do makijażu, lakiery do paznokci, pomadki, ołówki do oczu, balsamy do ust, podkłady, pudry, **05** kremy, pudry, lotony, mleczka, olejki i maści o działaniu leczniczym do pielęgnacji i oczyszczania skóry, preparaty farmaceutyczne.

(111) **187834** (220) 2004 03 15 (210) 277770
 (151) 2007 03 01 (441) 2004 06 28
 (732) „Greiner-packaging” Spółka z o.o., Teresin, PL.
 (540)



(531) 19.3.1
 (510), (511) **20** opakowania z tworzywa sztucznego.

(111) **187835** (220) 2004 03 20 (210) 278059
 (151) 2007 01 15 (441) 2004 06 28
 (732) Zakłady Przemysłu Cukierniczego MIESZKO S.A., Racibórz, PL.
 (540)



Kolor znaku: biały, różowy, niebieski

(531) 27.5.1, 29.1.1, 29.1.4
 (510), (511) **16** artykuły szkolne, artykuły papiernicze i materiały piśmienne, bloczki do pisania, bloki rysunkowe, chorągiewki papierowe, chusteczki do nosa, ekierki, linijki, figurki z papieru typu mch, pudełka z farbami, kleje do papieru, druki na plany lekcji, gumki do ścierania, kalendarze, nalepki samoprzylepne, wyroby z kartonu i tektury, kartypocztowe, komiksy, koperty, szablony do kopiowania rysunków, podpórki do książek, zakładki do książek, papeteria, notesy, obrusy papierowe, piórniki, plakaty, serwetki papierowe, śliniaki papierowe, tablice szkolne, temperówki, zeszyty, **28** gry i zabawki, balony do zabawy, ozdoby na choinkę, deskorolki, hulajnogi, karty do gry, piłki do gry, klocki, lalki, układanki (puzzle), maski, **32** wody mineralne i gazowane oraz inne napoje bezalkoholowe, napoje owocowe i soki owocowe, syropy i inne preparaty do produkcji napojów.

(111) **187836** (220) 2004 03 20 (210) 278060
 (151) 2007 01 15 (441) 2004 06 28
 (732) Zakłady Przemysłu Cukierniczego MIESZKO S.A., Racibórz, PL.
 (540) zozole

(510), (511) **16** artykuły szkolne, artykuły papierniczne i materiały piśmienne, bloczki do pisania, bloki rysunkowe, chorągiewki papierowe, chusteczki do nosa, ekierki, linijki, figurki z papieru typu mch, pudełka z farbami, kleje do papieru, druki na plany lekcji, gumki do ścierania, kalendarze, nalepki samoprzylepne, wyroby z kartonu i tektury, kartypocztowe, komiksy, koperty, szablony do kopiowania rysunków, podpórki do książek, zakładki do książek, papeteria, notesy, obrusy papierowe, piórniki, plakaty, serwetki papierowe, śliniaki papierowe, tablice szkolne, temperówki, zeszyty, **28** gry i zabawki, balony do zabawy, ozdoby na choinkę, deskorolki, hulajnogi, karty do gry, piłki do gry, klocki, lalki, układanki (puzzle), maski, **32** wody mineralne i gazowane oraz inne napoje bezalkoholowe, napoje owocowe i soki owocowe, syropy i inne preparaty do produkcji napojów.

(111) **187837** (220) 2004 03 31 (210) 278650
 (151) 2007 01 09 (441) 2004 07 12
 (732) M i K Sp. z o.o., Ząbkowice Śląskie, PL.
 (540)



Kolor znaku: czarny, żółty
 (531) 26.4.1, 27.5.1, 29.1.12

(510), (511) **20** meble, lustra, ramki obrazów, wyroby z drewna, korka, trzciny, wikliny, kości, bursztynu, imitacji tych surowców lub z tworzyw sztucznych, butelki, kosze, kwietniki, maty do zlewów, ręczniki, rękojeści niemetalowe, wieszaki, haczyki, karnisze, uchwyty, kółka, szyny do zasłon, zbiorniki niemetalowe, **21** wyroby z porcelany, kamionki i szkła, galanteria porcelanowa, ze szkła i kamionki, przybory kuchenne gospodarstwa domowego oraz pojemniki, garnki, patelnie, pokrywki, kosze na śmieci i odpadki, sprzęt do czyszczenia, serwisy i zastawy stołowe, deski do krojenia i prasowania, czajniki i ekspresy nienielektryczne, dzbanki, foremki kuchenne, doniczki, miski, dozowniki ujęte w tej klasie, przybory kuchenne nienielektryczne, sitka, szczotki, ścierki, butelki i termosy, wiadra.

(111) **187838** (220) 2004 04 21 (210) 279588
 (151) 2007 01 18 (441) 2004 07 26
 (732) „BLACK RED WHITE” S.A., Biłgoraj, PL.
 (540) zuza

(510), (511) **20** wyroby stolarstwa meblowego, zestawy meblowe, meble biurowe, szkolne i kuchenne, fotele, kanapy, komody, kontuary, kredensy, krzesła, ławy, lustra, łóżka, materace do łóżek, poduszki, półki, pudełka drewniane lub z tworzyw sztucznych, sekretery, skrzynie, kufry, sofy, stojaki, stoły, szafy, szafka, szkatułki szuflady, taborety, toaletki, wałki, wieszaki, wózki, zagłówki.

(111) **187839** (220) 2004 04 21 (210) 279589
 (151) 2007 01 18 (441) 2004 07 26
 (732) „BLACK RED WHITE” S.A., Biłgoraj, PL.
 (540) emi

(510), (511) **20** wyroby stolarstwa meblowego, zestawy meblowe, meble biurowe, szkolne i kuchenne, fotele, kanapy, komody, kontuary, kredensy, krzesła, ławy, lustra, łóżka, materace do łóżek, poduszki, półki, pudełka drewniane lub z tworzyw sztucznych, sekretery, skrzynie, kufry, sofy, stojaki, stoły, szafy, szafka, szkatułki szuflady, taborety, toaletki, wałki, wieszaki, wózki, zagłówki.

(111) **187840** (220) 2004 04 26 (210) 279865
 (151) 2007 01 18 (441) 2004 08 09
 (732) Telefonaktiebolaget L M Ericsson, Sztokholm, SE.
 (540) MX-ONE

(510), (511) **09** sprzęt do przetwarzania i przesyłania danych oraz sprzęt telekomunikacyjny bazujący na protokole internetowym,

komputery i oprogramowanie komputerowe, **37** konserwacja sprzętu do przetwarzania i przesyłania danych oraz sprzętu telekomunikacyjnego, **38** usługi łącznościowe, w tym przesyłanie danych i usługi telekomunikacyjne, **42** projektowanie i rozwijanie sprzętu komputerowego i oprogramowania komputerowego, instalacja oprogramowania komputerowego, konsultacje w dziedzinie sprzętu komputerowego i oprogramowania komputerowego, konserwacja oprogramowania komputerowego.

(111) **187841** (220) 2004 05 27 (210) 281287
 (151) 2007 01 05 (441) 2004 09 06
 (732) „ALLTO SPORT” Spółka z o.o., Poznań, PL.
 (540)



(531) 3.7.19, 27.5.1

(510), (511) **28** artykuły sportowe, przyrządy do ćwiczeń fizycznych, rowery treningowe stacjonarne, torby na sprzęt sportowy, ochroniacze jako części strojów sportowych, stoły bilardowe, stoły do tenisa stołowego, stoły świetlicowe do gry w piłkę nożną, uprząż wspinaczkowa, wrotki.

(111) **187842** (220) 2004 05 28 (210) 281292
 (151) 2007 04 03 (441) 2004 09 06
 (732) „MONEY EXPRESS” Spółka z o.o., Warszawa, PL.
 (540)



Kolor znaku: ciemnozielony, jasnozielony

(531) 26.11.3, 27.5.1, 29.1.3

(510), (511) **36** usługi doradztwa finansowego, usługi i operacje finansowe, usługi w zakresie finansowania pożyczek.

(111) **187843** (220) 2004 06 01 (210) 281509
 (151) 2007 01 24 (441) 2004 09 06
 (732) DOM PRASOWY Sp. z o.o., Warszawa, PL.
 (540) ŻYCIE STOŁECZNE

(510), (511) **16** dzienniki, czasopisma, gazeta, **35** wynajmowanie miejsca na reklamę, publikowanie tekstów reklamowych.

(111) **187844** (220) 2004 06 01 (210) 281511
 (151) 2007 01 24 (441) 2004 09 06
 (732) DOM PRASOWY Sp. z o.o., Warszawa, PL.
 (540) ŻYCIE OTWOCKA

(510), (511) **16** dzienniki, czasopisma, gazeta, **35** wynajmowanie miejsca na reklamę, publikowanie tekstów reklamowych.

(111) **187845** (220) 2004 06 01 (210) 281512
 (151) 2007 01 24 (441) 2004 09 06
 (732) DOM PRASOWY Sp. z o.o., Warszawa, PL.
 (540) ŻYCIE SIERPCA

(510), (511) **16** dzienniki, czasopisma, gazeta, **35** wynajmowanie miejsca na reklamę, publikowanie tekstów reklamowych.

(111) **187846** (220) 2004 06 01 (210) 281513
 (151) 2007 01 24 (441) 2004 09 06
 (732) DOM PRASOWY Sp. z o.o., Warszawa, PL.
 (540) ŻYCIE GOSTYNINA

(510), (511) **16** dzienniki, czasopisma, gazeta, **35** wynajmowanie miejsca na reklamę, publikowanie tekstów reklamowych.

(111) **187847** (220) 2004 06 08 (210) 281785
 (151) 2007 03 20 (441) 2004 09 20
 (732) Fabryka Okien i Drzwi „DZIADEK” Spółka z o.o., Bielice, PL.

(540) DZIADEK

(510), (511) **04** paliwa drewnopochodne, w szczególności drewno rozpałkowe i kominkowe, **06** materiały budowlane metalowe, w szczególności stolarka budowlana, aluminiowe okna i drzwi, drzwi przeciwpożarowe, **19** niemetalowe materiały budowlane, w szczególności: płyty drewnopochodne, płyty MDF i HDF, stolarka budowlana, okna i drzwi drewniane, okna i drzwi z PCV, drzwi przeciwpożarowe, **20** meble i elementy wyposażenia wnętrz, galanteria drzewna i drewnopochodna, **31** drewno w stanie surowym, **37** usługi budowlane, instalacyjne i zabudowy wnętrz, naprawy, remonty i renowacje obiektów budowlanych, nadzór budowlany, wypożyczanie sprzętu budowlanego, **39** usługi w zakresie transportu i spedycji, **42** usługi projektowania architektonicznego i budowlanego, doradztwo i ekspertyzy budowlane.

(111) **187848** (220) 2004 06 09 (210) 281807
 (151) 2007 01 16 (441) 2004 09 20
 (732) Zakłady Przemysłu Cukierniczego MIESZKO S.A., Racibórz, PL.
 (540) MIESZKO KRÓLEWSKI RUM
 (510), (511) **30** wyroby cukiernicze i słodczyce.

(111) **187849** (220) 2004 06 09 (210) 281808
 (151) 2007 01 16 (441) 2004 09 20
 (732) Zakłady Przemysłu Cukierniczego MIESZKO S.A., Racibórz, PL.
 (540) MIESZKO KRÓLEWSKI ORZECH LASKOWY
 (510), (511) **30** wyroby cukiernicze i słodczyce.

(111) **187850** (220) 2004 06 09 (210) 281809
 (151) 2007 01 16 (441) 2004 09 20
 (732) Zakłady Przemysłu Cukierniczego MIESZKO S.A., Racibórz, PL.
 (540) MIESZKO KRÓLEWSKI KOKOS
 (510), (511) **30** wyroby cukiernicze i słodczyce.

(111) **187851** (220) 2004 06 09 (210) 281810
 (151) 2007 01 16 (441) 2004 09 20
 (732) Zakłady Przemysłu Cukierniczego MIESZKO S.A., Racibórz, PL.
 (540) MIESZKO KRÓLEWSKI ADVOCAT
 (510), (511) **30** wyroby cukiernicze i słodczyce.

(111) **187852** (220) 2004 06 09 (210) 281811
 (151) 2007 01 16 (441) 2004 09 20
 (732) Zakłady Przemysłu Cukierniczego MIESZKO S.A., Racibórz, PL.
 (540) MIESZKO KRÓLEWSKIE PRALINY
 (510), (511) **30** wyroby cukiernicze i słodczyce.

(111) **187853** (220) 2004 06 21 (210) 282201
 (151) 2007 03 01 (441) 2004 10 04
 (732) VTS HQ Spółka z ograniczoną odpowiedzialnością, Suchy Dwór, PL.
 (540)



Kolor znaku: biały, pomarańczowy, granatowy
 (531) 26.1.2, 26.1.12, 27.5.1, 29.1.13
 (510), (511) **09** układy i elementy automatyki kontrolno-sterującej, **11** urządzenia do wentylacji i klimatyzacji, urządzenia grzewcze, centrale klimatyzacyjne, urządzenia klimatyzacyjne z częścią chłodniczą, jak uniwersalny agregat klimatyzacyjny, urządzenia chłodnicze, osprzęt do wentylacji i klimatyzacji, **37** serwis gwarancyjny i pogwarancyjny central klimatyzacyjnych i innych urządzeń wentylacyjnych, chłodniczych i grzewczych, montaż tych urządzeń w miejscach eksploatacji, **41** szkolenie i edukacja w zakresie problematyki wentylacyjno-klimatyzacyjnej, ekspozycja nowości technicznych z zakresu

klimatyzacji i wentylacji, **42** wykonywanie ekspertyz inżynierskich, projektowanie i wykonywanie dokumentacji technicznej.

(111) **187854** (220) 2004 06 21 (210) 282209
 (151) 2007 01 10 (441) 2004 10 04
 (732) „KATI” Spółka z o.o., Płochocin, PL.
 (540)



Kolor znaku: biały, różowy

(531) 27.5.1, 29.1.1, 29.1.6
 (510), (511) **10** wyroby pończosznice medyczne, opaski medyczne, **25** odzież, bielizna, wyroby pończosznice.

(111) **187855** (220) 2004 06 30 (210) 282596
 (151) 2007 01 18 (441) 2004 10 04
 (732) Zakłady Przemysłu Cukierniczego MIESZKO S.A., Racibórz, PL.
 (540) CO W ŚRODKU MIESZKA

(510), (511) **30** kawa, herbata, kakao, cukier, ryż, tapioka, sago, kawa nienaturalna, mąka i produkty zbożowe, chleb, wyroby cukiernicze i słodczyce, lody, miód, melasa (syropy), drożdże, proszek do pieczenia, sól, musztarda, ocet, sosy (przyprawy), przyprawy, lód.

(111) **187856** (220) 2004 06 30 (210) 282597
 (151) 2007 01 18 (441) 2004 10 04
 (732) Zakłady Przemysłu Cukierniczego MIESZKO S.A., Racibórz, PL.
 (540) MIESZKO KRÓLESTWO NADZIEN

(510), (511) **30** kawa, herbata, kakao, cukier, ryż, tapioka, sago, kawa nienaturalna, mąka i produkty zbożowe, chleb, wyroby cukiernicze i słodczyce, lody, miód, melasa (syropy), drożdże, proszek do pieczenia, sól, musztarda, ocet, sosy (przyprawy), przyprawy, lód.

(111) **187857** (220) 2004 06 30 (210) 282599
 (151) 2007 01 18 (441) 2004 10 04
 (732) Zakłady Przemysłu Cukierniczego MIESZKO S.A., Racibórz, PL.
 (540) MIESZKO NADZIEWANE UCZUCIAMI

(510), (511) **30** kawa, herbata, kakao, cukier, ryż, tapioka, sago, kawa nienaturalna, mąka i produkty zbożowe, chleb, wyroby cukiernicze i słodczyce, lody, miód, melasa (syropy), drożdże, proszek do pieczenia, sól, musztarda, ocet, sosy (przyprawy), przyprawy, lód.

(111) **187858** (220) 2004 06 30 (210) 282600
 (151) 2007 01 18 (441) 2004 10 04
 (732) Zakłady Przemysłu Cukierniczego MIESZKO S.A., Racibórz, PL.
 (540) MIESZKO KRÓLESTWO MAŁYCH PRZYJEMNOŚCI

(510), (511) **30** kawa, herbata, kakao, cukier, ryż, tapioka, sago, kawa nienaturalna, mąka i produkty zbożowe, chleb, wyroby cukiernicze i słodczyce, lody, miód, melasa (syropy), drożdże, proszek do pieczenia, sól, musztarda, ocet, sosy (przyprawy), przyprawy, lód.

(111) **187859** (220) 2004 08 09 (210) 284202
 (151) 2007 02 05 (441) 2004 11 15
 (732) WENO GmbH - Technika Mocowań Spółka komandytowa, Większyce, PL.
 (540)



Kolor znaku: czerwony

(531) 27.5.1, 29.1.1
 (510), (511) **06** armatura do przewodów, biały metal, materiały i wyroby blacharskie dla budownictwa, materiały zbrojeniowe dla bu-

downictwa metalowe, ćwieki, gwoździe, gwoździe z szeroką główką, metalowe haki do wieszania kotłów, drobnica żelazna, drobnica żelazna przeznaczona do łączenia dwu i/lub wielu elementów, tkanina drucziana, haki metalowe, zaciski do rur lub kable metalowe, złącza metalowe do kabli nieelektryczne, klamry - zaciski metalowe, klucze, kołki do ścian metalowe, kołki metalowe, kołki metalowe do łączenia dwu i/lub kilku elementów, kołnierze metalowe, konstrukcje metalowe, materiały konstrukcyjne metalowe, konstrukcyjne płyty metalowe, korki, zakrętki metalowe, chomała, nasadki na liny metalowe, liny stalowe, złącza metalowe do łańcuchów, łaty metalowe, klucze naciągowe metalowe, nakrętki metalowe, napinacze drutu metalowe, nasadki na liny metalowe, nity metalowe, nity metalowe o różnym gwincie, ograniczniki metalowe, okucia do budownictwa metalowe, okucia metalowe, przetyczki, zawlecзки, sprężyny, sprzączki z metali nieszlachetnych, sworznie metalowe, uchwyty - haki ścienne do mocowania rur metalowe, uchwyty - haki z gwintem osadzone w różnych powierzchniach do mocowania różnych elementów śruby metalowe, śruby oczkowe, śruby do łączenia przewodów metalowe, taśmy do wiązania metalowe, wsporniki metalowe dla budownictwa, zaciski metalowe, zaciski do rur lub kabli metalowe, opaski, haki do mocowania kabli lub rur metalowe, zawlecзки, przetyczki, zawiasy metalowe, druty, pręty metalowe do zgrzewania, **08** brzeszczoty piły, cęgi do cięcia drutu, tarcze cierne szlifierskie, tarcze cierne do przecinania i nacinania, przyrządy do cięcia, urządzenia do cięcia rur, diamenty szklarskie, dłuta, dłuta kowalskie, gwintownice, gwintowniki, narzędzia do wyciągania gwoździ, pilniki igłowe, imadła, klucze maszynowe nastawne, lewarki uruchamiane ręcznie, młotki, młotki nitownicze i klinowe, narzędzia ręczne sterowane ręcznie, nitownice, obcęgi, obcinacze, ostrza, ostrzałki, przyrządy do ostrzenia, tarcze ręczne do ostrzenia, narzędzia do ostrzenia brzeszczotów, stal ostrzowa, pilniki, piły, przecinacze, przecinaki, punktaki, przyrządy do cięcia elementów metalowych i niemetalowych, narzędzia ręczne - rozprężarki, rozwiertaki, przyrządy do cięcia rur, rytownicze ryłce, skrobaki, strugi, diamenty szklarskie, ręczne przyrządy do szlifowania i ścierania, szmergel, tarcze ścierne szlifierskie, śrubokręty, świdry, tarcze szlifierskie ręczne, wiertła, wiertła o różnym kształcie przestrzennym i do materiałów metalowych i niemetalowych, wbijaki, trzpienie, narzędzia oraz inne narzędzia tego typu do wyciągania gwoździ, **20** czopy niemetalowe, dyble niemetalowe, zaciski do kabli, haki do zasłon, nakrętki niemetalowe, nity niemetalowe, nity niemetalowe wstępnie sprężane, sworznie niemetalowe, kołki niemetalowe do ścian i innych elementów budowlanych, śruby niemetalowe, zaciski niemetalowe do kabli, **37** usługi w zakresie - informacji budowlanej, nadzoru budowlanego w tym nad sposobem osadzania elementów nośnych w konstrukcjach budowlanych, wynajmu sprzętu budowlanego, wynajem sprzętu i narzędzi budowlanych, usługi informacji o naprawach, murowanie, nitowanie, nitowanie elementami o różnym kształcie przestrzennym, piaskowanie, usługi budownictwa nawodnego i podwodnego, budownictwa: przemysłowego, użyteczności publicznej i mieszkaniowego, usługi uszczelniania budynków.

(111) **187860** (220) 2004 08 25 (210) 284723
 (151) 2007 04 04 (441) 2004 11 29
 (732) Lubelskie Zakłady Przemysłu Spirytusowego POLMOS Spółka Akcyjna, Lublin, PL.
 (540)

1906

(531) 26.4.4, 27.7.1
 (510), (511) **33** wyroby alkoholowe.

(111) **187861** (220) 2006 06 09 (210) 311862
 (151) 2007 03 28 (441) 2006 09 18
 (732) ROCKWOOL POLSKA Spółka z o.o., Cigacice, PL.
 (540)

ROCKMAN

Kolor znaku: czerwony
 (531) 27.5.1, 29.1.1

(510), (511) **35** organizowanie i zarządzanie programami lojalnościowymi, kreowanie, wdrażanie i koordynacja programów lojalnościowych.

(111) **187862** (220) 2006 06 09 (210) 311863
 (151) 2007 03 28 (441) 2006 09 18
 (732) ROCKWOOL POLSKA Spółka z o.o., Cigacice, PL.
 (540)

ROCKINFO

Kolor znaku: czerwony

(531) 27.5.1, 29.1.1

(510), (511) **35** organizowanie i zarządzanie programami lojalnościowymi, kreowanie, wdrażanie i koordynacja programów lojalnościowych.

(111) **187863** (220) 2006 06 09 (210) 311864
 (151) 2007 03 28 (441) 2006 09 18
 (732) ROCKWOOL POLSKA Spółka z o.o., Cigacice, PL.
 (540)

ROCKTEAM

Kolor znaku: czerwony

(531) 27.5.1, 29.1.1

(510), (511) **35** organizowanie i zarządzanie programami lojalnościowymi, kreowanie, wdrażanie i koordynacja programów lojalnościowych.

(111) **187864** (220) 2001 05 14 (210) 235480
 (151) 2007 01 22
 (732) „Fabryka Koloru” Artur Hoffmann, Poznań, PL.
 (540)

FABRYKA
koloru

Kolor znaku: granatowy, biały, czerwony

(531) 26.11, 27.5, 29.1

(510), (511) **35** usługi agencji reklamowej: kampanie reklamowe, publikowanie tekstów reklamowych, rozpowszechnianie reklam, wynajmowanie powierzchni na cele reklamowe, reklama radiowa, reklama telewizyjna, reklama korespondencyjna, reklama w Internecie, reklama na samochodach, dystrybucja materiałów i akcesoriów reklamowych, marketing, promocje sprzedaży, prezentacje towarów, organizowanie wystaw w celach handlowych i reklamowych, obsługa i organizacja stoisk targowych/ wystawowych, usługi w zakresie prowadzenia sklepów i hurtowni z następującymi towarami: farby, lakiery, chemiczne produkty do ożywiania kolorów do użytku przemysłowego, rozcieńczalniki do farb, spoiwa do farb, zaprawy farbiarskie, rozcieńczalniki do lakierów, pokosty, barwniki, pigmenty, rozcieńczalniki do barwników, spoiwa do barwników, zagęszczacze do barwników, akcesoria malarskie, stojaki do prezentacji, ramy do obrazów, ramki do zdjęć, skanowanie, **37** montaż konstrukcji reklamowych, szyldów, kasetonów reklamowych, lekkich hal, namiotów, stoisk targowych i wystawowych, budowa pawilonów targowych i sklepów, **40** mieszanie farb, laminowanie, wywoływanie filmów fotograficznych, powielanie zdjęć, fotochemigrafia, drukowanie wszystkimi metodami na różnych materiałach, nadruki reklamowe, **42** projektowanie graficzne, projektowanie akcesoriów reklamowych, w szczególności toreb reklamowych, upominków i akcesoriów reklamowych, listowników, reklamówek, folderów, ulotek, wizytówek, pieczętek, plakatów, naklejek, wydruków wielkoformatowych, kasetonów, ogłoszeń, konstrukcji reklamowych, szyldów, flag i transparentów reklamowych, wzornictwo przemysłowe, dekoracja wnętrz.

(111) **187865** (220) 2003 03 10 (210) 262065
 (151) 2007 03 20 (441) 2003 09 22

(732) Przedsiębiorstwo „NOWOPOL” Spółka z o.o., Korfantów, PL.
(540)



Kolor znaku: niebieski, czerwony, biały

(531) 1.1.5, 27.5.1, 29.1.13

(510), (511) **09** automaty do gier na żetony lub monety, **28** urządzenia do gier automatycznych i zręcznościowych innych niż telewizyjne, **41** prowadzenie w salonach, kasynach lub innych punktach gier na pieniądze lub żetony wymieniane w kasie, w tym również gier na automatach do tego celu stworzonych, obsługa sal z zamontowanymi urządzeniami do gier na żetony lubi pieniądze w tym automaty do gier.

(111) **187866** (220) 2003 06 17 (210) 266352

(151) 2007 01 15 (441) 2003 12 29

(732) INFOKOMP Sławomir Chabros, Warszawa, PL.

(540)



(531) 27.5.1

(510), (511) **16** broszury, czasopisma, materiały drukowane, gazety, reprodukcje graficzne, kalendarze, prospekty, teczki, skoroszyty, **35** analizy kosztów, badania opinii publicznej, badanie rynku, dystrybucja materiałów reklamowych, doradztwo w zakresie prowadzenia działalności gospodarczej, ekspertyzy w działalności gospodarczej, pozyskiwanie i systematyzacja danych w komputerowych bazach danych, uaktualnianie materiałów reklamowych, obróbka tekstów, rozpowszechnianie ogłoszeń i materiałów reklamowych, reklama, planowanie i opracowywanie reklam, reklama za pośrednictwem sieci komputerowej, publikowanie tekstów reklamowych, służby informacyjne, organizowanie targów i wystaw, wynajem czasu reklamowego we wszystkich środkach przekazu, zarządzanie zbiorami informatycznymi, marketing w zakresie działalności firm, **36** organizowanie funduszy na cele dobroczynne, **37** instalowanie, konserwacja i naprawy sprzętu komputerowego, **38** ogłoszenia elektroniczne, przesyłanie informacji tekstowej i obrazowej przy pomocy komputera, informacja o telekomunikacji, **41** edukacja, nauczanie i popularyzacja w zakresie wdrożeń rozwiązań informatycznych, organizowanie, obsługa i prowadzenie konferencji, kongresów, forum, seminariów, sympozjów, organizowanie konkursów, loterii, przyjęć, wystaw popularyzujących technologię informatyczną w tworzeniu systemów informacyjnych, mikro-wydawnictwa, obsługa publikacji elektronicznych on-line poprzez publikowanie prezentacji w wersji elektronicznej popularyzujących technologie informatyczne oraz publikowanie książek, tekstów, tworzenie i publikowanie prezentacji w postaci elektronicznej i zdjęć w postaci cyfrowej dotyczących technologii informatycznych, **42** administrowanie, tworzenie i utrzymywanie stron internetowych, analizy systemów komputerowych, usługi arbitrażowe, doradztwo w sprawach sprzętu komputerowego, konwersja danych lub dokumentów na formę elektroniczną, projektowanie, powielanie, instalacja oraz aktualizacja oprogramowania komputerowego, systemów komputerowych, analizy systemów komputerowych, obsługa stron Web i portali promujących rozwiązania informatyczne, obsługa forum dyskusyjnego w zakresie rozwiązań informatycznych.

(111) **187867** (220) 2003 06 17 (210) 266353

(151) 2007 01 15 (441) 2003 12 29

(732) INFOKOMP Sławomir Chabros, Warszawa, PL.

(540)



(531) 1.17.11, 27.5.1

(510), (511) **16** broszury, czasopisma, materiały drukowane, gazety, reprodukcje graficzne, kalendarze, prospekty, teczki, skoroszyty, **35** analizy kosztów, badania opinii publicznej, badanie rynku, dystrybucja materiałów reklamowych, doradztwo w zakresie prowadzenia działalności gospodarczej, ekspertyzy w działalności gospodarczej, pozyskiwanie i systematyzacja danych w komputerowych bazach danych, uaktualnianie materiałów reklamowych, obróbka tekstów, rozpowszechnianie ogłoszeń i materiałów reklamowych, reklama, planowanie i opracowywanie reklam, reklama za pośrednictwem sieci komputerowej, publikowanie tekstów reklamowych, służby informacyjne, organizowanie targów i wystaw, wynajem czasu reklamowego we wszystkich środkach przekazu, zarządzanie zbiorami informatycznymi, marketing w zakresie działalności firm, **36** organizowanie funduszy na cele dobroczynne, **37** instalowanie, konserwacja i naprawy sprzętu komputerowego, **38** ogłoszenia elektroniczne, przesyłanie informacji tekstowej i obrazowej przy pomocy komputera, informacja o telekomunikacji, **41** edukacja, nauczanie i popularyzacja w zakresie wdrożeń rozwiązań informatycznych, organizowanie, obsługa i prowadzenie konferencji, kongresów, forum, seminariów, sympozjów, organizowanie konkursów, loterii, przyjęć, wystaw popularyzujących technologię informatyczną w tworzeniu systemów informacyjnych, mikro-wydawnictwa, obsługa publikacji elektronicznych on-line poprzez publikowanie prezentacji w wersji elektronicznej popularyzujących technologie informatyczne oraz publikowanie książek, tekstów, tworzenie i publikowanie prezentacji w postaci elektronicznej i zdjęć w postaci cyfrowej dotyczących technologii informatycznych, **42** administrowanie, tworzenie i utrzymywanie stron internetowych, analizy systemów komputerowych, usługi arbitrażowe, doradztwo w sprawach sprzętu komputerowego, konwersja danych lub dokumentów na formę elektroniczną, projektowanie, powielanie, instalacja oraz aktualizacja oprogramowania komputerowego, systemów komputerowych, analizy systemów komputerowych, obsługa stron Web i portali promujących rozwiązania informatyczne, obsługa forum dyskusyjnego w zakresie rozwiązań informatycznych.

(111) **187868** (220) 2003 12 09 (210) 273642

(151) 2007 03 26 (441) 2004 04 19

(732) Orlik Tobacco Company A/S, Assens, DK.

(540) ESCORT

(510), (511) **34** surowy i przetworzony tytoń, tytoń do palenia, cygara i papierosy, artykuły dla palących.

(111) **187869** (220) 2004 01 19 (210) 275170

(151) 2007 01 11 (441) 2004 05 04

(732) WISAT Sp. z o.o., Warszawa, PL.

(540)



Kolor znaku: granatowy

(531) 27.5.1, 29.1.4

(510), (511) **09** urządzenia, sprzęt i ich części: do tv cyfrowej, kablowej, satelitarnej, przewodzące, transformujące, zasilające, kontrolno-sterujące, do nagrywania, transmisji lub reprodukcji dźwięku i obrazu, nadajniki, odbiorniki, przetworniki, anteny i urządzenia antenowe, wzmacniacze, konwertery, filtry, modulatory, demodulatory, dekodery, przełączniki, jednostki zasilające, analizatory dźwięku i obrazu, magnetyczne nośniki danych, płyty (dyski) z nagraniami, sprzęt przetwarzający sygnały i dane, komputery, modemy, przełączniki

audio/wideo, urządzenia sieciowe, kable, **35** usługi reklamy, badania marketingowe, zgrupowanie na rzecz osób trzecich urządzeń i ich części do nagrywania, transmisji, reprodukcji dźwięku i obrazu, urządzeń tv cyfrowej, kablowej, satelitarnej, pozwalających nabywcy wygodnie je oglądać i kupować w sklepie/ hurtowni z tymi artykułami, usługi agencji handlowej, publikowanie materiałów reklamowych, uczestnictwo w targach i imprezach handlowych.

(111) **187870** (220) 2004 09 20 (210) 285599
 (151) 2007 03 09 (441) 2004 12 27
 (732) Przedsiębiorstwo Wielobranżowe „ART-BUD” Jan Lachowski, Bydgoszcz, PL.
 (540)



Kolor znaku: oliwkowy, pomarańczowy

(531) 27.5.1, 29.1.1, 29.1.3
 (510), (511) **41** publikacje z zakresu branży budowlanej o charakterze edukacyjnym.

(111) **187871** (220) 2004 02 18 (210) 276515
 (151) 2007 03 19 (441) 2004 05 31
 (732) Zakład Produkcyjno-Usługowo-Handlowy SENSO, Piotr Jarguz, Brody, PL.
 (540)

Senso

(531) 27.5.1
 (510), (511) **25** obuwiu, cholewki do obuwia, buty sznurowane, półbuty, sandały, pantofle domowe, drewniaki, czółenka, kozaki, botki, mokasyny, klapki, obuwiu skórzane i tekstylne, obuwiu robocze, buty letnie, zimowe, jesienne i wiosenne, obuwiu szkolne i przedszkolne, obuwiu młodzieżowe, obuwiu dla dzieci i niemowląt, obuwiu męskie i damskie, **35** zgrupowanie na rzecz osób trzecich różnych towarów (z wyłączeniem ich transportu) pozwalające nabywcy wygodnie je oglądać i kupować w sklepach branży odzieżowej i obuwniczej oraz u hurtownika w branży odzieżowej i obuwniczej.

(111) **187872** (220) 2004 02 18 (210) 276516
 (151) 2007 03 19 (441) 2004 05 31
 (732) Zakład Produkcyjno-Usługowo-Handlowy SENSO, Piotr Jarguz, Brody, PL.
 (540) www.senso.biz.pl

(510), (511) **25** obuwiu, cholewki do obuwia, buty sznurowane, półbuty, sandały, pantofle domowe, drewniaki, czółenka, kozaki, botki, mokasyny, klapki, obuwiu skórzane i tekstylne, obuwiu robocze, buty letnie, zimowe, jesienne i wiosenne, obuwiu szkolne i przedszkolne, obuwiu młodzieżowe, obuwiu dla dzieci i niemowląt, obuwiu męskie i damskie, **35** zgrupowanie na rzecz osób trzecich różnych towarów (z wyłączeniem ich transportu) pozwalające nabywcy wygodnie je oglądać i kupować w sklepach branży odzieżowej i obuwniczej oraz u hurtownika w branży odzieżowej i obuwniczej.

(111) **187873** (220) 2004 02 18 (210) 276517
 (151) 2007 03 19 (441) 2004 05 31
 (732) Zakład Produkcyjno-Usługowo-Handlowy SENSO, Piotr Jarguz, Brody, PL.

(540) Z.P.U.H. „SENSO” PIOTR JARGUZ
 (510), (511) **25** obuwiu, cholewki do obuwia, buty sznurowane, półbuty, sandały, pantofle domowe, drewniaki, czółenka, kozaki, botki, mokasyny, klapki, obuwiu skórzane i tekstylne, obuwiu robocze, buty letnie, zimowe, jesienne i wiosenne, obuwiu szkolne i przedszkolne, obuwiu młodzieżowe, obuwiu dla dzieci i niemowląt, obuwiu męskie

i damskie, **35** zgrupowanie na rzecz osób trzecich różnych towarów (z wyłączeniem ich transportu) pozwalające nabywcy wygodnie je oglądać i kupować w sklepach branży odzieżowej i obuwniczej oraz u hurtownika w branży odzieżowej i obuwniczej.

(111) **187874** (220) 2004 02 20 (210) 276648
 (151) 2006 12 28 (441) 2004 05 31
 (732) LANDES JEAN-LUC, Cannes, FR.

(540) ALBERT MULLER
 (510), (511) **16** albumy, książki i wydawnictwa, **35** zarządzanie działalnością artystyczną, usługi w zakresie pośrednictwa handlowego (bez kontaktu z towarem), usługi reklamowe, a zwłaszcza reklama wizualna, prasowa, telewizyjna i radiowa, reklama poprzez sieci komputerowe, dystrybucja i rozpowszechnianie materiałów reklamowych (próbek, druków, prospektów, broszur), promocja wyrobów, prowadzenie marketingu, obróbka tekstów, prenumerata czasopism, edycja tekstów i wydawnictw: książek, czasopism, albumów, **40** drukowanie litograficzne, drukowanie offsetowe, **41** organizowanie i prowadzenie konferencji, kongresów, seminariów, sympozjów i zjazdów, pisanie książek, pisanie scenariuszy, artykułów, usługi doradztwa w zakresie organizowania i prowadzenia działalności artystycznej, usługi konsultingowe w zakresie organizowania i prowadzenia działalności artystycznej, usługi menedżerskie w zakresie działalności artystycznej, prowadzenie interesów zawodowych i majątkowych artystów wobec osób trzecich, prowadzenie agencji artystycznej, usługi impresaryjne, publikowanie książek, publikowanie elektroniczne on-line książek i periodyków, publikowanie tekstów innych niż reklamowe, **42** zarządzanie i administrowanie prawami autorskimi, obrót prawami autorskimi, licencjonowanie i koncesjonowanie własności intelektualnej.

(111) **187875** (220) 2004 03 08 (210) 277330
 (151) 2007 04 05 (441) 2004 06 14
 (732) TANI DOM Sp. z o.o., Warszawa, PL.
 (540)



Kolor znaku: zielony, czerwony, czarny

(531) 7.1.8, 27.5.1, 29.1.13
 (510), (511) **35** usługi promocyjne w zakresie materiałów budowlanych, zgrupowanie na rzecz osób trzecich towarów i materiałów budowlanych: metalowych, niemetalowych, izolacyjnych, produktów z tworzyw sztucznych, umożliwiających klientom oglądanie i nabywanie tych towarów, prowadzenie interesów osób trzecich, pośrednictwo w zawieraniu transakcji handlowych, **36** usługi związane z zarządzaniem i administrowaniem nieruchomościami, obrót i wynajem: terenów i powierzchni wystawowych, biurowych i handlowych, **37** usługi remontowo - budowlane, budowa pawilonów targowych i usługowych, nadzory techniczno budowlane.

(111) **187876** (220) 2004 03 07 (210) 277426
 (151) 2007 03 13 (441) 2004 06 14
 (732) Przedsiębiorstwo Handlowe „CASTOR” s.c. Hanna Spółcharska, Jarosław Spółcharski, Bydgoszcz, PL.
 (540)



(531) 26.2.1, 27.5.1
 (510), (511) **02** farby, barwniki, emulsje, emalie, rozcieńczalniki, spoiwa do farb, lakier, preparaty do drewna, **19** budowlane materiały wykończeniowe niemetalowe jak podłogi, płytki, blaty i parapety z kamienia naturalnego i konglomeratów, panele podłogowe, progi

niemetalowe, parkiet, sufity podwieszane, **27** dywany, wykładziny dywanowe, elastyczne i izolacyjne, linoleum, wykładziny specjalistyczne, maty i dywaniki łazienkowe, maty antypoślizgowe, wycieraczki, tapety ściennie, **35** usługi w zakresie handlu detalicznego i hurtowego w zakresie budowlanych materiałów wykończeniowych i artykułów przemysłowych określonych w wymienionych klasach, usługi marketingowe, promocja sprzedaży dla osób trzecich, **42** usługi wykończeniowe, projektowanie wnętrz.

(111) **187877** (220) 2004 03 24 (210) 278194
 (151) 2007 01 16 (441) 2004 06 28
 (732) „TAGO” Przedsiębiorstwo Przemysłu Cukierniczego Tadeusz Gołębiowski, Ciemne, PL.
 (540)



Kolor znaku: biały, niebieski, żółty, czerwony, pomarańczowy, złoto-żółty, jasnobrązowy, kremowo-biały
 (531) 9.1.10, 26.4.1, 26.5.1, 27.5.1, 29.1.2, 29.1.4
 (510), (511) **05** słodycze dietetyczne do celów leczniczych, żywność dietetyczna do celów leczniczych, **29** chrupki ziemniaczane, chrupki owocowe, galaretki, owoce kandyzowane, owoce konserwowane, owoce lukrowane, owoce suszone, sałatki owocowe, sałatki warzywne, warzywa gotowane, konserwowane, suszone, żywność solona: chipsy ziemniaczane, orzechy preparowane, orzeszki arachidowe preparowane, **30** aromaty do żywności, biszkopty, cukierki, czekolada, drażetki, galaretki owocowe, guma do żucia, herbatniki, kakao, krakersy, lody spożywcze, marcepan, napoje na bazie czekolady, herbaty, kakao, kawy, ziół, pastylki, pralinki, wyroby piekarnicze, słone wyroby piekarnicze, paluszki solone, wyroby cukiernicze, słodycze niskokaloryczne, żywność niskokaloryczna pochodzenia roślinnego.

(111) **187878** (220) 2004 04 20 (210) 279557
 (151) 2007 01 04 (441) 2004 07 26
 (732) SUPERFISH S.A., Kukinia, PL.
 (540)

Kolor znaku: czerwony, biały, niebieski
 (531) 27.5.1, 27.5.2, 29.1.1, 29.1.4
 (510), (511) **05** wyroby cukiernicze do celów leczniczych, żywność dietetyczna przystosowana do celów medycznych, napoje dietetyczne przystosowane do celów medycznych, substancje dietetyczne przystosowane do celów medycznych, guma do żucia do celów medycznych, herbaty lecznicze, nalewki do celów medycznych, żywność dla niemowląt, żywność dietetyczna do celów medycznych, preparaty witaminowe, sole do celów medycznych, tłuszcze do celów medycznych, tłuszcze do celów weterynaryjnych, tran, woda morska do celów leczniczych, żelatyna do celów medycznych, mączka rybna do celów farmaceutycznych, mąka do celów farmaceutycznych, **29** alginiany do celów spożywczych, ryby, ryby konserwowane, ryby nieżywe, ryby puszkowane, ryby solone, ryby wędzone, ryby suszone, potrawy rybne, żywność produkowana z ryb, filety z ryb,

marynaty, krajanka rybna, ryby w oleju, ryby w zalewach, konserwy rybne, kawior, substytuty kawioru, jaja ślimacze, klej rybi do środków spożywczych, skorupiaki nieżywe: homary nieżywe, krewetki nieżywe, krewetki różowe nieżywe, langusty nieżywe, raki nieżywe przetwory z skorupiaków nieżywych, małże: małże nieżywe, małże jadalne nieżywe, ślimaki morskie nieżywe, przetwory z małży nieżywych, wyciągi z wodorostów do celów spożywczych, buliony, koncentraty na buliony, rosoly, chipsy ziemniaczane, chrupki ziemniaczane, chrupki owocowe, przeciery, przecier pomidorowy, sok pomidorowy do celów kulinarnych, koncentrat pomidorowy, soki roślinne do gotowania, warzywa gotowane, warzywa konserwowane, warzywa puszkowane, warzywa suszone, sałatki warzywne, sałatki warzywno - mięsne, sałatki warzywno - rybne, zupy: zupy jarzynowe, zupy rybne, mleko, produkty mleczne, napoje mleczne, dżemy, kompoty, konserwy z owocami, marmolada, sałatki owocowe, owoce lukrowane, owoce konserwowane, owoce puszkowane, galaretki jadalne, galaretki owocowe, przecier jabłkowy, pasty zawierające tłuszcze do kanapek, pasztety, tłuszcze jadalne, surowce do produkcji tłuszczu jadalnych, oleje jadalne, surowce do produkcji olei jadalnych, mięso, przetwory mięsne, wędliny, zwierzyzna, dziczyzna, zioła ogrodowe konserwowane, **30** ciasta, ciastka, mięso w ciastach, paszteciki, pierożki, pieczywo, potrawy na bazie mąki, makarony, mąka, chipsy zbożowe, płatki: płatki zbożowe, muesli, galaretki owocowe, galaretki spożywcze, słodycze, napoje na bazie kakao, kawy, czekolady, mleka, czekolada, substytuty czekolady, kakao, substytuty kakao, kawa, substytuty kawy, enzymy do ciast, miód, kanapki, sushi, pizze, tarty, tortille, lody, lody spożywcze, potrawy w proszku, lód naturalny lub sztuczny, lód do napojów chłodzących, przyprawy, sosy: sosy pomidorowe, sosy sałatkowe, sosy do mięsa, chutney, sól do konserwowania żywności, woda morska do gotowania, **31** pasze dla zwierząt, algarobilla, mączka rybna na pasze dla zwierząt, sól dla bydła, ości mątwy dla ptaków, mięczaki żywe: ślimaki morskie żywe, ostrzygi żywe, skorupiaki żywe: homary żywe, langusty żywe, raki żywe, ryby żywe, ikra rybna, wodorosty spożywcze dla ludzi i zwierząt, owoce świeże, warzywa świeże, zioła świeże, **32** aperitify bezalkoholowe, napoje bezalkoholowe, ekstrakty owocowe bezalkoholowe, koktajle bezalkoholowe, lemoniady, syropy do napoi, napoje izotoniczne, nektary, owocowe soki owocowe, soki warzywne, sok pomidorowy, wody gazowane, **35** agencje importowo - eksportowe, agencje informacji handlowej, reklamy: reklamy radiowe, reklamy telewizyjne, reklamy prasowe, reklamy korespondencyjne, publikowanie tekstów i materiałów reklamowych, promocja sprzedaży, pokazy towarów, organizowanie targów, wystaw w celach handlowych i reklamowych, usługi w zakresie dystrybucji i rozpowszechniania materiałów oraz ogłoszeń reklamowych, rozpowszechnianie próbek, dekorowanie wystaw sklepowych, usługi w zakresie zaopatrzenia osób trzecich, **40** konserwowanie napojów i żywności, wędzenie żywności, wytłaczanie owoców, wytłaczanie warzyw, **43** usługi barowe, bary szybkiej obsługi, kafeterie, kawiarnie, restauracje, stołówki, przygotowanie dań, żywności i napojów, na zamówienie oraz ich dostawa.

(111) **187879** (220) 2004 04 20 (210) 279584
 (151) 2007 03 29 (441) 2004 07 26
 (732) Predrag Topić, Włocławek, PL.
 (540) RENEX

(510), (511) **01** preparaty do lutowania, **08** pęsety, szczypce, nożyce, wkrętaki, narzędzia ręczne do montażu i demontażu elementów elektronicznych, **09** lutownice elektryczne, stacje lutownicze i rozlutownicze, linie automatycznego montażu elementów elektronicznych, elektroniczne roboty lutownicze, elektroniczne pochłaniacze dymów stosowane w procesach produkcyjnych, lupy, rentgenowskie urządzenia kontrolne, myjki ultradźwiękowe, tygły lutownicze, urządzenia do montażu, demontażu i kontroli elementów i zespołów elektronicznych, **11** oświetlenie przemysłowe, **20** meble, **41** kursy, szkolenia.

(111) **187880** (220) 2004 04 22 (210) 279651
 (151) 2007 04 05 (441) 2004 07 26
 (732) Agropak sp.j. Zakład Konfekcjonowania Środków Chemicznych Bogusław Pluta, Grzegorz Brzeziński, Sylwia Pluta-Kędroń, Roman Brzeziński, Jaworzno, PL.
 (540) ventop
 (510), (511) **05** środki grzybobójcze.

(111) **187881** (220) 2006 03 23 (210) 308179
 (151) 2007 04 03 (441) 2006 06 26
 (732) ZAKŁADY FARMACEUTYCZNE POLPHARMA S.A., Starogard
 Gdański, PL.
 (540)

HEKСТРИМ

(531) 28.5.1
 (510), (511) **05** preparaty farmaceutyczne.

(111) **187882** (220) 2003 12 10 (210) 273686
 (151) 2007 01 22 (441) 2004 04 19
 (732) TIM Spółka Akcyjna, Bielsko-Biała, PL.
 (540)



Kolor znaku: miodowo-żółty, czerwony, biały, brązowy, złoty
 (531) 3.13.4, 3.13.5, 24.3.1, 25.1.15, 27.5.1, 29.1.15
 (510), (511) **33** napojów alkoholowy - miód pitny.

(111) **187883** (220) 2004 01 16 (210) 275064
 (151) 2007 01 04 (441) 2004 04 19
 (732) Globe International, Ltd, Port Melbourne, AU.
 (540) ALMOST
 (510), (511) **25** odzież, włączając t-shirty, bluzy, spodnie, szorty, kurtki i marynarki, czapki i obuwie, **25** odzież dla mężczyzn i kobiet, włączając koszule, spodnie dresowe, stroje kąpielowe, obuwie sportowe, skarpetki, spódnice, sukienki, bluzki, **28** deskorolki, kółka do deskorolek, elementy montażowe i części do deskorolek, włączając samoprzylepny papier ścierny na wierzchnią część deskorolki polepszający przyczepność stóp do deski, podkładki oraz mechanizmy do mocowania kółek, **28** artykuły sportowe, włączając deski do pływania, rolki, ochraniacze na kolana, ochraniacze na łokcie, snowboardy i wiązania do nich.

(111) **187884** (220) 2004 04 26 (210) 279832
 (151) 2007 03 14 (441) 2004 08 09
 (732) POINT Spółka z o.o., Wrocław, PL.
 (540)

4fitness

(531) 27.5.1, 27.7.1
 (510), (511) **05** dietetyczna żywność, dietetyczne napoje, środki wspomagające leczenie, środki dietetyczne do celów leczniczych, **25** sportowe obuwie, sportowa odzież, odzież wodoodporna, odzież ze skóry i z imitacji skóry, **28** przyrządy gimnastyczne do ćwiczeń fizycznych, rowery treningowe, ochraniacze ciała, worki treningowe, **35** zgrupowanie na rzecz osób trzecich różnych towarów pozwalające nabywcy wygodnie je oglądać i kupować w hurtowni i w sklepie z artykułami sportowymi, przyrządami i urządzeniami stosowanymi w kulturystyce, gimnastyce, obuwie i odzieżą sportową, żywnością i napojami dietetycznymi, środkami wspomagającymi leczenie oraz środkami do celów leczniczych i odżywczych.

(111) **187885** (220) 2004 04 26 (210) 279834
 (151) 2007 03 14 (441) 2004 08 09
 (732) POINT Spółka z o.o., Wrocław, PL.

(540)



Kolor znaku: fioletowy, pomarańczowy
 (531) 26.1.1, 27.5.1, 27.7.1, 29.1.1, 29.1.5
 (510), (511) **05** dietetyczna żywność, dietetyczne napoje, środki wspomagające leczenie, środki dietetyczne do celów leczniczych, **25** sportowe obuwie, **28** przyrządy gimnastyczne do ćwiczeń fizycznych, rowery treningowe, ochraniacze ciała, worki treningowe, **35** zgrupowanie na rzecz osób trzecich różnych towarów pozwalające nabywcy wygodnie je oglądać i kupować w hurtowni i w sklepie z artykułami sportowymi, przyrządami i urządzeniami stosowanymi w kulturystyce, gimnastyce, obuwie i odzieżą sportową, żywnością i napojami dietetycznymi, środkami wspomagającymi leczenie oraz środkami do celów leczniczych i odżywczych.

(111) **187886** (220) 2004 05 12 (210) 280688
 (151) 2007 01 15 (441) 2004 08 23
 (732) „FERENC” s.c. Jarosław Ferenc, Dorota Kozłowska, Krzysztof Kozłowski, Koczargi Nowe, PL.
 (540)



(531) 26.1.1, 27.5.1
 (510), (511) **07** napędy pneumatyczne do maszyn, podajniki do maszyn, podajniki do form, prasy tłoczne i przetłoczne do tworzyw sztucznych, urządzenia do profilowania opakowań z tworzyw sztucznych, urządzenia oraz formy do wytwarzania pojemników, zbiorników, butelek z tworzyw sztucznych przez rozdmuchiwanie, wtryskiwanie i odlewanie z napędem pneumatycznym, hydraulicznym i mechanicznym, urządzenia pneumatyczne, hydrauliczne i mechaniczne do otwierania i zamykania form, formy, wytlaczarki, kompresory, sterowanie pneumatyczne i hydrauliczne do maszyn, pompy na sprężone powietrze, transportery z napędem pneumatycznym, hydraulicznym i mechanicznym, wymienniki ciepła w maszynach do przetwórstwa tworzyw sztucznych, **35** prowadzenie usług w zakresie: reklamy, organizowanie wystaw handlowych lub reklamowych, rozpowszechnianie i dystrybucja materiałów reklamowych - próbek, druków, prospektów, broszur, reklama za pośrednictwem sieci komputerowej, informacji handlowej, pokazów towarów, badanie rynku, pomoc w zakresie organizowania i zarządzania działalnością gospodarczą, **42** prowadzenie usług w zakresie: badań technicznych, badań w zakresie mechaniki, prowadzenie prac badawczo - rozwojowych dla osób trzecich, testowanie materiałów, opracowywanie projektów technicznych, doradztwo w zakresie sprzętu komputerowego, projektowanie oprogramowania komputerowego, wzornictwa przemysłowego.

(111) **187887** (220) 2004 05 12 (210) 280689
 (151) 2007 01 15 (441) 2004 08 23
 (732) „FERENC” s.c. Jarosław Ferenc, Dorota Kozłowska, Krzysztof Kozłowski, Koczargi Nowe, PL.
 (540)

FERENC

(531) 27.5.1
 (510), (511) **07** napędy pneumatyczne do maszyn, podajniki do maszyn, podajniki do form, prasy tłoczne i przetłoczne do tworzyw sztucznych, urządzenia do profilowania opakowań z tworzyw sztucznych, urządzenia oraz formy do wytwarzania pojemników, zbiorników, butelek z tworzyw sztucznych przez rozdmuchiwanie, wtryskiwanie i odlewanie z napędem pneumatycznym, hydraulicznym i mechanicznym, urządzenia pneumatyczne, hydrauliczne i mechaniczne do otwierania i zamykania form, formy, wytlaczarki, kompresory, sterowanie pneumatyczne i hydrauliczne do maszyn, pompy

na sprężone powietrze, transportery z napędem pneumatycznym, hydraulicznym i mechanicznym, wymienniki ciepła w maszynach do przetwórstwa tworzyw sztucznych, **35** prowadzenie usług w zakresie: reklamy, organizowanie wystaw handlowych lub reklamowych, rozpowszechnianie i dystrybucja materiałów reklamowych - próbek, druków, prospektów, broszur, reklama za pośrednictwem sieci komputerowej, informacji handlowej, pokazów towarów, badanie rynku, pomoc w zakresie organizowania i zarządzania działalnością gospodarczą, **42** prowadzenie usług w zakresie: badań technicznych, badań w zakresie mechaniki, prowadzenie prac badawczo - rozwojowych dla osób trzecich, testowanie materiałów, opracowywanie projektów technicznych, doradztwo w zakresie sprzętu komputerowego, projektowanie oprogramowania komputerowego, wzornictwa przemysłowego.

(111) **187888** (220) 2004 05 27 (210) 281273
(151) 2007 02 07 (441) 2004 09 06
(732) NORDZUCKER Aktiengesellschaft, Braunschweig, DE.

(540) Na słodkie chwile życia
(510), (511) **01** nawozy sztuczne, produkty chemiczne, włącznie z sacharyną do celów przemysłowych, naukowych, fotograficznych, gospodarczych w zakresie rolnictwa, ogrodnictwa i leśnictwa jak też do utrzymywania artykułów spożywczych w stanie świeżości oraz do ich konserwowania, sztuczne środki do słodzenia, **05** dietetyczne środki słodzące do celów medycznych, wyroby farmaceutyczne i weterynaryjne jak też preparaty do pielęgnacji zdrowia, wyroby dietetyczne do celów medycznych, pokarmy dla niemowląt, środki dezynfekcyjne, środki do zwalczania szkodników, fungicydy i herbicydy, **30** cukier, włącznie z cukrem owocowym, cukrem winogronowym, cukrem mlecznym, cukrem słodowym, cukrem pudrem, dietetyczne środki słodzące do celów nie medycznych; syrop w płynie, syrop w postaci melasy, mąki i preparaty zbożowe (z wyłączeniem pasz), miód, drożdże, proszek do pieczenia, sól spożywcza, musztarda, ocet, sosy (artykuły korzenne), korzenie, chleb, wypieki delikatne, wyroby cukiernicze, lody spożywcze, lód do chłodzenia, kawa, herbata, kakao, ryż, tapioka, soja, substytuty kawy, cukierki, słodycze, **31** pasze, słód, nasiona, żywe rośliny, naturalne kwiaty, świeże owoce i warzywa, wyroby rolnicze, ogrodnicze i leśne jak też ziarna nasienne, o ile są zawarte w klasie 31, żywe zwierzęta, **32** syropy i inne preparaty do przygotowywania napojów, napoje owocowe i soki owocowe, wody mineralne i wody z zawartością kwasu węglowego oraz inne napoje bezalkoholowe, piwa.

(111) **187889** (220) 2004 06 09 (210) 281817
(151) 2007 01 03 (441) 2004 09 20
(732) Grodziskie Zakłady Farmaceutyczne „Polfa” Sp. z o.o., Grodzisk Mazowiecki, PL.

(540) MOOYLEC
(510), (511) **05** preparaty farmaceutyczne.

(111) **187890** (220) 2004 06 09 (210) 281818
(151) 2007 01 03 (441) 2004 09 20
(732) Grodziskie Zakłady Farmaceutyczne „Polfa” Sp. z o.o., Grodzisk Mazowiecki, PL.

(540) MOILEC
(510), (511) **05** preparaty farmaceutyczne.

(111) **187891** (220) 2004 01 02 (210) 274633
(151) 2007 03 27 (441) 2004 04 19
(732) BK BUSINESS Krzysztof Białkowski, Łask, PL.
(540)



Kolor znaku: czarny, czerwony, biały

(531) 4.1.4, 27.5.1, 29.2.12
(510), (511) **06** metalowe materiały budowlane, **11** ceramika sanitarna, urządzenia grzewcze, zawory, rury c.o., **37** usługi budowlane i remontowo-budowlane, instalacyjne, montaż, stolarki budowlane.

(111) **187892** (220) 2004 04 20 (210) 279573
(151) 2007 01 04 (441) 2004 07 26
(732) AUTOTOP URBAŃSKI - GAMROT SPÓŁKA JAWNA, Łódź, PL.
(540)



(531) 27.5.1, 29.1.12
(510), (511) **09** akumulatory do pojazdów, przewody elektryczne i kable samochodowe, urządzenia do ładowania akumulatorów, rejestratory kilometrów w pojazdach, szybkościomierze, taksometry, trójkąty ostrzegawcze o niesprawnym samochodzie, aparatura do wyważania kół pojazdów, zapalniczki samochodowe, **12** pojazdy samochodowe oraz silniki, części i wyposażenie do samochodów, **17** przewody giętkie do chłodnic pojazdów, uszczelki, uszczelniacze do pojazdów.

(111) **187893** (220) 2004 06 17 (210) 282060
(151) 2007 01 04 (441) 2004 09 20
(732) NOWACKI P.P. Paweł Krzysztof Pelczyk, Ociąż, PL.; „NOWACKI” Andrzej Nowacki, Ociąż, PL.
(540)



Kolor znaku: zielony, żółty, biały

(531) 5.5.19, 27.5.1, 29.1.2, 29.1.3
(510), (511) **01** gleba próchnicza, gleba do upraw, humus, nawozy użyźniające glebę, preparaty chemiczne do ochrony roślin i nasion, środki do konserwowania kwiatów, podłoża do uprawy bezgruntowej, nawozy płynne, **31** produkty rolne, leśne, ogrodnicze, ziarna, świeże owoce i warzywa, kwiaty naturalne, nasiona, rośliny, karma dla zwierząt, **39** transport drogowy specjalizowanymi pojazdami.
(551) wspólne prawo ochronne

(111) **187894** (220) 2004 06 21 (210) 282232
(151) 2007 01 11 (441) 2004 10 04
(732) HJ Heinz Polska S.A., Pudliszki, PL.
(540)



Kolor znaku: żółty, czerwony, biały

(531) 25.1.15, 26.7.1, 27.5.1, 29.1.13
(510), (511) **29** warzywa i owoce gotowane, suszone i konserwowane, dżemy, galaretki, konfitury, kompoty, przecieri, konserwy mięsne, tłuszczowe i mięsno warzywne, zupy, **30** koncentraty spożywcze, sosy, **32** syropy, soki i napoje owocowe i warzywne.

(111) **187895** (220) 2004 06 23 (210) 282269
(151) 2007 01 03 (441) 2004 10 04
(732) IQS and QUANT GROUP Spółka z o.o., Warszawa, PL.
(540) CatMan

(510), (511) **35** badania: rynku, socjologiczne, marketingowe, doradztwo w zakresie organizowania i kierowania działalnością gospodarczą, prowadzenia działalności gospodarczej, zarządzania kadrowego, reklamy, negocjacji, marketingu, badań rynkowych

i socjologicznych oraz doradztwo handlowe, **36** doradztwo finansowe, **41** nauczanie w zakresie działalności gospodarczej, szkolenia w zakresie: badań rynkowych i socjologicznych, reklamy, marketingu, zarządzania działalnością gospodarczą, prowadzenia działalności gospodarczej, prowadzenia negocjacji, zarządzania kadrowego, finansów, oprogramowania komputerów, **42** doradztwo w zakresie oprogramowania komputerów oraz zawodowe nie dotyczące działalności gospodarczej.

(111) **187896** (220) 2004 06 23 (210) 282270
(151) 2007 01 03 (441) 2004 10 04
(732) IQS and QUANT GROUP Spółka z o.o., Warszawa, PL.
(540) Świat Młodych

(510), (511) **35** badania: rynku, socjologiczne, marketingowe, doradztwo w zakresie organizowania i kierowania działalnością gospodarczą, prowadzenia działalności gospodarczej, zarządzania kadrowego, reklamy, negocjacji, marketingu, badań rynkowych i socjologicznych oraz doradztwo handlowe, **36** doradztwo finansowe, **41** nauczanie w zakresie działalności gospodarczej, szkolenia w zakresie: badań rynkowych i socjologicznych, reklamy, marketingu, zarządzania działalnością gospodarczą, prowadzenia działalności gospodarczej, prowadzenia negocjacji, zarządzania kadrowego, finansów, oprogramowania komputerów, **42** doradztwo w zakresie oprogramowania komputerów oraz zawodowe nie dotyczące działalności gospodarczej.

(111) **187897** (220) 2004 06 24 (210) 282364
(151) 2007 01 15 (441) 2004 10 04
(732) Przedsiębiorstwo Produkcyjno-Usługowe „EKO-ZEC” Sp. z o.o., Poznań, PL.
(540)



Kolor znaku: biały, niebieski, srebrno-szary, zielony
(531) 24.17.1, 26.11.1, 27.5.1, 29.1.13

(510), (511) **01** produkty i półprodukty chemiczne do celów przemysłowych, rolnych i ogrodniczych, produkty chemiczne stosowane do oczyszczania spalin, ciała stałe w formie proszkowej do oczyszczania spalin, materiały proszkowe stosowane do absorpcji zanieczyszczeń gazowych w spalinach (sorbenty), uboczne produkty spalania z energetyki zwłaszcza popioły lotne, żużle paleniskowe i sztuczne gipsy, dodatki uszlachetniające do cementu, wypełniące do tworzyw sztucznych, substancje do gaszenia ognia, nawozy rolnicze do użytkowania gleb, **19** materiały budowlane niemetalowe, w tym hydrauliczne środki wiążące jak cement, wapno, gips, mieszanki hydraulicznych środków wiążących z kruszywem, materiałami pucolanowymi i/lub materiałami chemicznymi, zaprawy gotowe, zaprawy świeże, tynki, masy jastrykowe, masa betonowa transportowana, betony specjalne jak beton ciekły i beton lekki, produkty gotowe z betonu, elementy budowlane, prefabrykаты, płyty okładzinowe, części żelbetowe, oszalowania z betonu, urządzenia szybowe i ściekowe, przenośne konstrukcje i obiekty budowlane niemetalowe, gips, masy gipsowe, masy gipsowo-cementowe, pustaki gipsowe, specjalne materiały budowlane z surowców kopalnych, ubocznych produktów spalania w energetyce oraz z hałd górniczych za przeznaczeniem dla budowy dróg, ulic, obiektów sportowych: boisk, kortów tenisowych - materiały odznaczające się dużą przepuszczalnością, porowatością, zdolnością magazynowania wody, odpornością na mróz, **35** usługi w zakresie informacji handlowej i reklamowej, analizy kosztów, badania, sondaż rynku, badania w dziedzinie działalności gospodarczej, doradztwo handlowe, organizacja wystaw, pokazów handlowych i reklamowych w zakresie gospodarczego wykorzystania ubocznych produktów spalania z energetyki i ochrony środowiska, nadzór nad eksploatacją oraz prowadzenie dla osób trzecich zakładów przemysłowych, maszyn i urządzeń technicznych do eksploatacji, przetwarzania produktów przemysłu kamiennego i ziemnego, w tym do produkcji sorbentów, hydraulicznych środków wiążących, mieszanek z hydraulicznych środków wiążących z kruszywem, materiałami pucolanowymi i/lub materiałami chemicznymi, materiałów budowlanych, zapraw murarskich i tynków, zgrupowanie na rzecz osób trzecich różnych towarów pozwalające nabywcy wygodnie je oglądać

i kupować w sieci sprzedaży hurtowej i komisów surowców mineralnych, materiałów budowlanych, materiałów do budowy dróg, maszyn, urządzeń przemysłowych, sprzętu technicznego i pojazdów samochodowych, **37** usługi budowlano - montażowe i remontowe w zakresie budownictwa ogólnego i przemysłowego, roboty inżynierskie lądowe i wodne, budowlane prace izolacyjne, roboty ziemne, remonty, naprawy, przeglądy, konserwacje i serwis maszyn, urządzeń przemysłowych i pojazdów samochodowych, usługi sanitarne (deratyzacja, dezynfekcja), sprzątanie i czyszczenie obiektów przemysłowych i mieszkalnych, wynajem maszyn, urządzeń, sprzętu budowlanego i maszyn do robót ziemnych, **39** usługi w zakresie transportu lądowego, transport poprzez rurociągi, usługi w zakresie odbioru, gromadzenia, transportu i składowania odpadów przemysłowych i odprowadzania ścieków, usługi związane z parkowaniem i garażowaniem pojazdów, serwis garażowy, pomoc drogowa i holowanie pojazdów, wynajem samochodów ciężarowych z kierowcą, usługi biur i agencji podróży, organizowanie podróży i wycieczek turystycznych, prowadzenie wycieczek ze zwiedzaniem, wycieczki pojazdami turystycznymi wraz z przewodnikiem, **40** usługi obróbki materiałów i przetwarzanie surowców przemysłu kamiennego i ziemnego, przerabianie, uszlachetnianie roboczych produktów spalania z energetyki: popiołów lotnych i żużli paleniskowych, pozyskiwanie surowców wtórnych z odpadów przemysłowych, usługi w zakresie: niszczenia lub przeróbki odpadów i ścieków, obróbka metali, obróbka mechaniczna elementów metalowych i z tworzyw sztucznych, **41** usługi w zakresie edukacji ekologicznej, gospodarczego wykorzystania popiołów lotnych i żużli paleniskowych, produkcji sorbentów, rekultywacji, organizowanie sympozjów i szkoleń, instruktaż i szkolenie w ramach nadzorów technicznych i autorskich, **42** prace projektowe, konsultacyjne, ekspertyzy, doradztwo techniczne i konstrukcyjno - technologiczne w zakresie gospodarczego wykorzystania ubocznych produktów spalania z energetyki, rekultywacji i ochrony środowiska, zastosowania popiołów lotnych z węgla kamiennego i żużli paleniskowych w inżynierii, budownictwie, drogownictwie i rekultywacji.

(111) **187898** (220) 2004 06 28 (210) 282510
(151) 2007 01 11 (441) 2004 10 04
(732) MIX Spółka Akcyjna, Gdańsk, PL.
(540)



Kolor znaku: biały, ciemnoniebieski, brązowy
(531) 26.4.2, 27.5.1, 29.1.4, 29.1.6
(510), (511) **33** napoje alkoholowe, wina owocowe.

(111) **187899** (220) 2004 06 28 (210) 282516
(151) 2007 01 08 (441) 2004 10 04
(732) Jurajska Spółdzielnia Pracy, Myszków, PL.
(540) JURA ACTIVE

(510), (511) **32** wody mineralne gazowane i niegazowane, wody i napoje gazowane, wody stołowe i sodowe, napoje owocowe niegazowane, napoje bezalkoholowe, soki owocowe, syropy, piwo, **35** zgrupowanie na rzecz osób trzecich różnych towarów pozwalające nabywcy wygodnie je oglądać i kupować w hurtowni i sklepach z napojami i wodami mineralnymi.

(111) **187900** (220) 2004 06 28 (210) 282517
(151) 2007 01 08 (441) 2004 10 04
(732) Jurajska Spółdzielnia Pracy, Myszków, PL.
(540) JURA SPORT

(510), (511) **32** wody mineralne gazowane i niegazowane, wody i napoje gazowane, wody stołowe i sodowe, napoje owocowe niegazowane, napoje bezalkoholowe, soki owocowe, syropy, piwo, **35** zgrupowanie na rzecz osób trzecich różnych towarów pozwalające nabywcy wygodnie je oglądać i kupować w hurtowni i sklepach z napojami i wodami mineralnymi.

(111) **187901** (220) 2004 07 15 (210) 283287
(151) 2007 01 15 (441) 2004 10 18
(732) HJ Heinz Polska S.A., Pudliszki, PL.

(540)



Kolor znaku: czerwony, biały, żółty

(531) 26.4.2, 27.5.1, 29.1.1, 29.1.2

(510), (511) **29** warzywa i owoce gotowane, suszone i konserwowane, dżemy, galaretki, konfitury, kompoty, przeciera, konserwy mięsne, tłuszczowe i mięsno warzywne, zupy, sosy, **30** koncentraty spożywcze, sosy, **32** syropy, soki i napoje owocowe i warzywne.

(111) **187902** (220) 2004 07 16 (210) 283322

(151) 2007 03 06 (441) 2004 10 18

(732) „LOGIS” Spółka Akcyjna, Rawa Mazowiecka, PL.

(540)



Kolor znaku: seledynowy, niebieski

(531) 27.5.1, 29.1.3, 29.1.4

(510), (511) **35** usługi w zakresie: pozyskiwania danych do komputerowych baz danych, rozpowszechniania i publikowania reklam, ogłoszeń reklamowych, tekstów reklamowych za pośrednictwem sieci komputerowej, reklam korespondencyjnych, **38** usługi zakresie przesyłania informacji tekstowej i obrazowej przy pomocy komputera, **41** usługi w zakresie obsługi publikacji elektronicznych on-line nieprzesyłalnych drogą korespondencyjną.

(111) **187903** (220) 2004 07 21 (210) 283524

(151) 2007 01 08 (441) 2004 11 02

(732) „AGANA STUDIO” Ireneusz Remblewski, Poznań, PL.

(540)



Kolor znaku: grafitowy, biały

(531) 17.1.17, 27.5.1, 29.1.6

(510), (511) **09** wydawnictwa na nośnikach elektronicznych, **16** wydawnictwa na nośnikach papierowych, **35** usługi w zakresie prowadzenia agencji reklamowych.

(111) **187904** (220) 2004 08 02 (210) 283972

(151) 2007 01 15 (441) 2004 11 15

(732) Okręgowa Spółdzielnia Mleczarska w Łowiczu, Łowicz, PL.

(540)



Kolor znaku: szary, biały, granatowy, niebieski, zielony, czarny, czerwony, brązowy, żółty, pomarańczowy

(531) 2.3.4, 8.3.1, 9.1.10, 11.7.1, 19.1.4, 25.1.5, 26.1.1, 27.5.1, 29.1.15

(510), (511) **29** mleko, masło, maślanka, sery, śmietana, kefir, jogurty, nabiał, wyroby mleczarskie.(111) **187905** (220) 2004 08 02 (210) 283973

(151) 2007 01 15 (441) 2004 11 15

(732) Okręgowa Spółdzielnia Mleczarska w Łowiczu, Łowicz, PL.

(540)



Kolor znaku: szary, biały, granatowy, niebieski, zielony, czarny, czerwony, brązowy, żółty, pomarańczowy

(531) 2.3.4, 8.3.1, 9.1.10, 11.7.1, 19.1.4, 25.1.5, 26.1.1, 27.5.1, 29.1.15

(510), (511) **29** mleko, masło, maślanka, sery, śmietana, kefir, jogurty, nabiał, wyroby mleczarskie.

(111) **187906** (220) 2004 08 05 (210) 284055

(151) 2007 04 05 (441) 2004 11 15

(732) EUROCENTRUM INNOWACJI I PRZEDSIĘBIORCZOŚCI, Ostrów Wielkopolski, PL.

(540)



Kolor znaku: niebieski, żółty

(531) 1.1.1, 26.1.1, 26.1.2, 27.5.1, 29.1.12

(510), (511) **39** usługi w zakresie organizowania krajowych i zagranicznych wyjazdów technicznych, **41** publikowanie biuletynów, materiałów szkoleniowych, katalogów, czasopism, usługi w zakresie prowadzenia konkursów, olimpiad, usługi w zakresie szkolenia kursowego, seminaryjnego, konferencyjnego, **42** usługi w zakresie ochrony własności przemysłowej i systemów zarządzania, usługi doradcze i informacyjne w zakresie własności intelektualnej.

(111) **187907** (220) 2004 08 21 (210) 284614

(151) 2007 01 15 (441) 2004 11 29

(732) „TAGO” Przedsiębiorstwo Przemysłu Cukierniczego Tadeusz Gołębiewski, Ciemne, PL.

(540)



Kolor znaku: biały, niebieski, żółty, czerwony, pomarańczowy, złoto-żółty, jasnobrązowy, biało-kremowy, zielony, beżowy, czarny

(531) 4.5.1, 8.1.9, 25.1.15, 27.5.1, 29.1.15

(510), (511) **30** pieczywo cukiernicze trwałe, ciastka, ciasteczka, cukierki, pomadki, karmelki, drażetki, wyroby cukiernicze, krakersy.

(111) **187908** (220) 2004 08 26 (210) 284761
 (151) 2007 01 22 (441) 2004 11 29
 (732) LNB POLAND Spółka z o.o., Kiszkowo, PL.
 (540)



Kolor znaku: jasnoniebieski, czarny, biały
 (531) 26.1.1, 26.1.5, 27.5.1, 29.1.6, 29.1.8
 (510), (511) **05** premiksy mineralno-witaminowe, dodatki do pasz o przeznaczeniu leczniczym, **09** wydawnictwa na nośnikach elektronicznych, programy komputerowe, **16** wydawnictwa na nośnikach papierowych, **29** mleko, produkty mleczne, koncentraty mlekozastępcze, **31** preparaty zwiększające niesienie się drobiu, mączka rybna dla zwierząt, pasze, dodatki do pasz nie do celów leczniczych, proteiny dla zwierząt, wzmacniające substancje odżywcze dla zwierząt, **41** usługi w zakresie szkolenia, nauczania, organizowania kursów, sympozjów i zjazdów dotyczących pasz, dodatków paszowych, premiksów i żywienia zwierząt.

(111) **187909** (220) 2004 08 27 (210) 284788
 (151) 2007 02 01 (441) 2004 11 29
 (732) PETRO - KOMPLEKS MAREK KLĘCZAR I WSPÓLNICY
 Spółka Jawna, Nowa Wieś, PL.
 (540) NOCNY MAREK

(510), (511) **43** usługi gastronomiczne, prowadzenie barów, bufetów, kawiarni, kafeterii, restauracji, restauracji samoobsługowych i stołówek, prowadzenie barów szybkiej obsługi jako snack-bary, prowadzenie hoteli, moteli, pensjonatów, domów turystycznych i kempingów, wynajmowanie noclegów, przygotowywanie żywności i napojów na zamówienie oraz ich dostawa.

(111) **187910** (220) 2004 09 10 (210) 285240
 (151) 2007 03 01 (441) 2004 12 13
 (732) Zespół Uzdrawisk Kłodzkich Spółka Akcyjna, Polanica Zdrój, PL.
 (540)



Kolor znaku: niebieski, biały, czerwony, zielony
 (531) 2.9.1, 5.1.1, 7.5.15, 27.5.1, 29.1.13
 (510), (511) **32** woda mineralna, napoje, **44** opieka zdrowotna.

(111) **187911** (220) 2003 07 14 (210) 267346
 (151) 2006 06 07 (441) 2004 01 26
 (732) KOMINUS S.C. Rafał Chwastek, Artur Chwastek, Rafał Adamczyk, Łęzkowice, PL.
 (540)



Kolor znaku: czarny, niebieski
 (531) 24.15.13, 27.5.1, 29.1.4, 29.1.9
 (510), (511) **06** kominy metalowe, wkłady kominowe sztywne, wkłady kominowe giętkie, kominy izolowane, konstrukcje metalowe do kabin dźwiękochłonnych, **09** ekrany akustyczne, **11** kompletne systemy odprowadzania spalin, wyciągi wentylacyjne, zasuwki, szyby kominowe, **17** materiały izolacyjne do kabin dźwiękochłonnych, **37** montaż instalacji kominowych i wentylacyjnych, montaż ekranów

akustycznych, wygłuszanie pomieszczeń, remonty kominów, usługi w zakresie prac ogólnobudowlanych.

(111) **187912** (220) 2004 09 29 (210) 285964
 (151) 2007 03 07 (441) 2005 01 10
 (732) Firma Obuwnicza „GRAF” - Andrzej Kubica, Częstochowa, PL.
 (540)



Kolor znaku: czarny, czerwony
 (531) 27.5.1, 29.1.12
 (510), (511) **25** obuwie z wyłączeniem obuwia sportowego.

(111) **187913** (220) 2004 10 01 (210) 286073
 (151) 2007 01 26 (441) 2005 01 10
 (732) DIAGNOSIS Spółka z o.o., Białystok, PL.
 (540)



Kolor znaku: niebieski, żółty
 (531) 3.11.1, 27.5.1, 29.1.12
 (510), (511) **05** produkty farmaceutyczne, w tym leki dostępne bez recepty, **09** wagi, **10** urządzenia i przyrządy medyczne, w tym aparaty do pomiaru ciśnienia krwi i pulsu, inhalatory, diagnostyczny sprzęt medyczny, termometry lekarskie, sprzęt rehabilitacyjny i terapeutyczny, **35** grupowanie na rzecz osób trzecich, w celu umożliwienia klientom obejrzenia i zakupu takich towarów jak: preparaty farmaceutyczne, w tym leki dostępne bez recepty, wagi, urządzenia i przyrządy medyczne, w tym aparaty do pomiaru ciśnienia krwi i pulsu, inhalatory, diagnostyczny sprzęt medyczny, termometry lekarskie, sprzęt rehabilitacyjny i terapeutyczny.

(111) **187914** (220) 2004 10 01 (210) 286074
 (151) 2007 01 26 (441) 2005 01 10
 (732) DIAGNOSIS Spółka z o.o., Białystok, PL.
 (540)



Kolor znaku: granatowy, czerwony, morelowy, biały
 (531) 26.1.1, 26.11.1, 27.5.1, 29.1.12
 (510), (511) **05** produkty farmaceutyczne, w tym leki dostępne bez recepty, **09** wagi, **10** urządzenia i przyrządy medyczne, w tym aparaty do pomiaru ciśnienia krwi i pulsu, inhalatory, diagnostyczny sprzęt medyczny, termometry lekarskie, sprzęt rehabilitacyjny i terapeutyczny, **35** grupowanie na rzecz osób trzecich, w celu umożliwienia klientom obejrzenia i zakupu takich towarów jak: preparaty farmaceutyczne, w tym leki dostępne bez recepty, wagi, urządzenia i przyrządy medyczne, w tym aparaty do pomiaru ciśnienia krwi i pulsu, inhalatory, diagnostyczny sprzęt medyczny, termometry lekarskie, sprzęt rehabilitacyjny i terapeutyczny.

(111) **187915** (220) 2004 10 11 (210) 286424
 (151) 2007 03 13 (441) 2005 01 24
 (732) V & S Luksusowa Zielona Góra Spółka Akcyjna, Zielona Góra, PL.
 (540) luksusowa cool
 (510), (511) **33** alkohole.

(111) **187916** (220) 2004 10 22 (210) 286886
 (151) 2007 03 22 (441) 2005 01 24
 (732) ICOPAL S.A., Zduńska Wola, PL.
 (540) SUPERMOST
 (510), (511) **19** papy.

(111) **187917** (220) 2004 10 26 (210) 287024
 (151) 2007 03 14 (441) 2005 02 07
 (732) Wyeth, Madison, US.
 (540) BIENSA
 (510), (511) **05** preparaty farmaceutyczne, w tym preparaty do leczenia menopauzalnych i pomenopauzalnych stanów chorobowych oraz do zapobiegania i leczenia osteoporozy.

(111) **187918** (220) 2004 11 09 (210) 287511
 (151) 2007 02 12 (441) 2005 02 21
 (732) International Data Group Poland S.A., Warszawa, PL.
 (540) Tips&Tricks
 (510), (511) **09** czasopismo wydawane na nośniku CD i DVD, **16** czasopisma, **41** publikacja elektroniczna on-line czasopisma.

(111) **187919** (220) 2004 11 18 (210) 287823
 (151) 2007 03 07 (441) 2005 02 21
 (732) MH METODA Andrzej Trzeciak, Warszawa, PL.
 (540)



Kolor znaku: granatowy, biały
 (531) 26.4.2, 26.5.4, 29.1.12
 (510), (511) **25** odzież, obuwie, nakrycia głowy.

(111) **187920** (220) 2004 11 24 (210) 288004
 (151) 2007 03 27 (441) 2005 03 07
 (732) VIAGUARA Spółka Akcyjna, Warszawa, PL.
 (540)



Kolor znaku: czarny, złoty
 (531) 1.3.2, 26.1.1, 26.13.25, 27.5.1, 29.1.12
 (510), (511) **33** napoje alkoholowe.

(111) **187921** (220) 2004 11 26 (210) 288158
 (151) 2007 03 28 (441) 2005 03 07
 (732) SEGAFREDO ZANETTI POLAND Sp. z o.o., Bochnia, PL.
 (540)



Kolor znaku: jasnoniebieski, czarny, brązowy, zielony, jasnożółty, biały
 (531) 5.7.1, 11.3.1, 27.5.1, 29.1.13
 (510), (511) **30** kawa, aromaty kawowe, kawa palona i kawa niepalona, kawa nienaturalna.

(111) **187922** (220) 2004 11 26 (210) 288159
 (151) 2007 03 28 (441) 2005 03 07
 (732) SEGAFREDO ZANETTI POLAND Sp. z o.o., Bochnia, PL.
 (540)



Kolor znaku: biały, jasnoniebieski, beżowy, czerwony, czarny
 (531) 5.7.1, 11.3.1, 27.5.1, 29.1.13
 (510), (511) **30** kawa, aromaty kawowe, kawa palona i kawa niepalona, kawa nienaturalna.

(111) **187923** (220) 2004 11 30 (210) 288230
 (151) 2007 04 02 (441) 2005 03 07
 (732) TROLL MARKET Spółka z o.o., Łódź, PL.
 (540)



Kolor znaku: biały, niebieski, granatowy
 (531) 2.1.2, 27.5.1, 29.1.12
 (510), (511) **18** paski, torby, plecaki, portfele, rzemienie, skóry, skórzane paski, walizki, **25** ubrania, berety, czapki, kapelusze, nakrycia głowy, buty, obuwie, paski, bielizna, odzież z tworzyw naturalnych i sztucznych.

(111) **187924** (220) 2004 12 01 (210) 288283
 (151) 2007 01 25 (441) 2005 03 07
 (732) Małopolski Przewoźnik Taxi Radio Taxi Sp. z o.o., Kraków, PL.
 (540)



Kolor znaku: granatowy, złoty, żółty, czerwony, biały
 (531) 25.1.15, 27.5.1, 29.1.15
 (510), (511) **35** usługi reklamowe na rzecz osób trzecich, **39** usługi przewozowe osób i towarów, usługi dostawcze, pośrednictwo w zakresie telefonicznego przyjmowania zleceń na usługi przewozowe osób i towarów.

(111) **187925** (220) 2004 12 16 (210) 288894
 (151) 2007 03 15 (441) 2005 03 21
 (732) SCANDIC FOOD Spółka z o.o., Warszawa, PL.
 (540)



Kolor znaku: biały, granatowy
 (531) 25.1.6, 26.2.1, 27.5.1, 29.1.4
 (510), (511) **29** konserwowane, suszone i przetworzone owoce i warzywa, galaretki, dżemy, kompoty, **31** produkty rolne, ogrodnicze, leśne oraz ziarna nie ujęte w innych klasach, **32** napoje owocowe, soki owocowe, syropy i inne preparaty do produkcji napojów.

(111) **187926** (220) 2004 12 20 (210) 289091
 (151) 2007 03 20 (441) 2005 04 04
 (732) Altadis Polska Spółka Akcyjna, Radom, PL.
 (540)



Kolor znaku: biały, granatowy, ciemnożółty, zielony

(531) 26.1.12, 26.11.1, 27.5.1, 29.1.14

(510), (511) **16** papier, karton i wyroby z tych materiałów nie ujęte w innych klasach, druki, broszury, czasopisma, materiały informacyjne, **34** tytoń włączając tytoń do zwijania papierosów, wyroby tytoniowe, akcesoria dla palaczy włączając puszki na tytoń, papierosnice i popielniczki nie z metali szlachetnych, ustniki i filtry papierosowe, maszyny do skręcania papierosów, bibułka papierosowa, zapalniczki, zbiorniczki na gaz do zapalniczek, gilzy, namiastki i substytuty tytoniu nie do celów medycznych, fajki, tabakiery, **35** reklama, dystrybucja artykułów i wyposażenia reklamowego (druków, broszurek, prospektów, próbek, informacji i tym podobnych), promocja sprzedaży, reklama za pośrednictwem sieci komputerowej, reklama on-line, **38** usługi w zakresie teletransmisji przez Internet, usługi w zakresie transmisji i komunikacji danych przez sieci w tym Internet.

(111) **187927** (220) 2004 12 20 (210) 289092
 (151) 2007 03 20 (441) 2005 04 04
 (732) Altadis Polska Spółka Akcyjna, Radom, PL.
 (540)



Kolor znaku: biały, granatowy, ciemnożółty, zielony

(531) 26.1.12, 26.11.1, 27.5.1, 29.1.14

(510), (511) **16** papier, karton i wyroby z tych materiałów nie ujęte w innych klasach, druki, broszury, czasopisma, materiały informacyjne, **34** tytoń włączając tytoń do zwijania papierosów, wyroby tytoniowe, akcesoria dla palaczy włączając puszki na tytoń, papierosnice i popielniczki nie z metali szlachetnych, ustniki i filtry papierosowe, maszyny do skręcania papierosów, bibułka papierosowa, zapalniczki, zbiorniczki na gaz do zapalniczek, gilzy, namiastki i substytuty tytoniu nie do celów medycznych, fajki, tabakiery, **35** reklama, dystrybucja artykułów i wyposażenia reklamowego (druków, broszurek, prospektów, próbek, informacji i tym podobnych), promocja sprzedaży, reklama za pośrednictwem sieci komputerowej, reklama on-line, **38** usługi w zakresie teletransmisji przez Internet, usługi w zakresie transmisji i komunikacji danych przez sieci w tym Internet.

(111) **187928** (220) 2004 12 20 (210) 289093
 (151) 2007 03 20 (441) 2005 04 04
 (732) Altadis Polska Spółka Akcyjna, Radom, PL.
 (540)



Kolor znaku: ciemnogramatowy, biały, żółty, złoty, jasnofioletowy

(531) 1.7.6, 1.15.9, 27.5.1, 29.1.15

(510), (511) **16** papier, karton i wyroby z tych materiałów nie ujęte w innych klasach, druki, broszury, czasopisma, materiały informacyjne, **34** tytoń włączając tytoń do zwijania papierosów, wyroby tytoniowe, akcesoria dla palaczy włączając puszki na tytoń, papierosnice i popielniczki nie z metali szlachetnych, ustniki i filtry papierosowe, maszyny do skręcania papierosów, bibułka papierosowa, zapalniczki, zbiorniczki na gaz do zapalniczek, gilzy, namiastki i substytuty tytoniu nie do celów medycznych, fajki, tabakiery, **35** reklama, dystrybucja artykułów i wyposażenia reklamowego (druków, broszurek, prospektów, próbek, informacji i tym podobnych), promocja sprzedaży, reklama za pośrednictwem sieci komputerowej, reklama on-line, **38** usługi w zakresie teletransmisji przez Internet, usługi w zakresie transmisji i komunikacji danych przez sieci w tym Internet.

(111) **187929** (220) 2004 12 20 (210) 289094
 (151) 2007 03 20 (441) 2005 04 04
 (732) Altadis Polska Spółka Akcyjna, Radom, PL.
 (540)

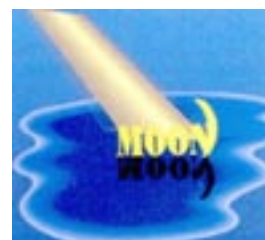

Kolor znaku: niebieski cieniowany, biały, granatowy, żółty, czarny, złoty

(531) 1.7.6, 1.15.9, 1.15.14, 27.5.1, 29.1.15

(510), (511) **16** papier, karton i wyroby z tych materiałów nie ujęte w innych klasach, druki, broszury, czasopisma, materiały informacyjne, **34** tytoń włączając tytoń do zwijania papierosów, wyroby tytoniowe, akcesoria dla palaczy włączając puszki na tytoń, papierosnice i popielniczki nie z metali szlachetnych, ustniki i filtry papierosowe, maszyny do skręcania papierosów, bibułka papierosowa, zapalniczki, zbiorniczki na gaz do zapalniczek, gilzy, namiastki i substytuty tytoniu nie do celów medycznych, fajki, tabakiery, **35** reklama, dystrybucja artykułów i wyposażenia reklamowego (druków, broszurek, prospektów, próbek, informacji i tym podobnych), promocja sprzedaży, reklama za pośrednictwem sieci komputerowej, reklama on-line, **38** usługi w zakresie teletransmisji przez Internet, usługi w zakresie transmisji i komunikacji danych przez sieci w tym Internet.

(111) **187930** (220) 2004 12 20 (210) 289095
 (151) 2007 03 20 (441) 2005 04 04
 (732) Altadis Polska Spółka Akcyjna, Radom, PL.
 (540)



Kolor znaku: biały, granatowy

(531) 5.3.11, 27.5.1, 29.1.4

(510), (511) **16** papier, karton i wyroby z tych materiałów nie ujęte w innych klasach, druki, broszury, czasopisma, materiały informacyjne, **34** tytoń włączając tytoń do zwijania papierosów, wyroby tytoniowe, akcesoria dla palaczy włączając puszki na tytoń, papierosnice i popielniczki nie z metali szlachetnych, ustniki i filtry papierosowe, maszyny do skręcania papierosów, bibułka papierosowa, zapalniczki, zbiorniczki na gaz do zapalniczek, gilzy, namiastki i substytuty tytoniu nie do celów medycznych, fajki, tabakiery, **35** reklama, dystrybucja artykułów i wyposażenia reklamowego (druków, broszurek, prospektów, próbek, informacji i tym podobnych), promocja sprzedaży, reklama za pośrednictwem internetu, **38** usługi w zakresie teletransmisji przez Internet, usługi w zakresie transmisji i komunikacji danych przez sieci w tym Internet.

(111) **187931** (220) 2005 01 03 (210) 289566
 (151) 2007 03 28 (441) 2005 04 18
 (732) Przedsiębiorstwo Produkcyjno-Handlowe „ASPOL”
 Spółka z o.o., Królów Las, PL.

(540) PAM
 (510), (511) **03** środki do płukania, środki do prania, środki do czyszczenia, szampony, mydło w płynie, płyny do kąpieli, płyny do czyszczenia powierzchni, płyny do mycia naczyń, płyny do mycia szyb, płyny do spryskiwaczy szyb, płyny do czyszczenia szkła, preparaty do czyszczenia, kosmetyka samochodowa, środki do wywabiania plam, środki toaletowe, środki do pielęgnacji nie do celów leczniczych, kosmetyki pielęgnacyjne, detergenty używane do celów gospodarstwa domowego.

(111) **187932** (220) 2005 01 12 (210) 289825
 (151) 2007 03 29 (441) 2005 04 18
 (732) International Data Group Poland Spółka Akcyjna, Warszawa, PL.
 (540) CEO
 (510), (511) **09** czasopisma wydawane na nośniku CD i DVD, **16** czasopisma, **41** publikacja elektroniczna czasopism on-line .

(111) **187933** (220) 2005 01 18 (210) 290021
 (151) 2007 03 20 (441) 2005 05 02
 (732) ROCKWOOL POLSKA Sp. z o.o., Cigacice, PL.
 (540)



Kolor znaku: biały, czerwony
 (531) 4.5.2, 7.1.24, 25.1.15, 26.1.1, 27.5.1, 29.1.12
 (510), (511) **17** płyty z wełny mineralnej, **19** materiały ogniotrwałe, materiały budowlane niemetalowe.

(111) **187934** (220) 2005 01 18 (210) 290022
 (151) 2007 03 20 (441) 2005 05 02
 (732) ROCKWOOL POLSKA Sp. z o.o., Cigacice, PL.
 (540)



Kolor znaku: biały, czerwony
 (531) 4.5.2, 7.1.24, 25.1.15, 26.1.1, 27.5.1, 29.1.12
 (510), (511) **17** płyty z wełny mineralnej, **19** materiały ogniotrwałe, materiały budowlane niemetalowe.

(111) **187935** (220) 2005 02 21 (210) 291441
 (151) 2007 03 14 (441) 2005 05 30
 (732) AUSTENIT SZTAJERWALD Zbigniew Sztajerwald,
 Kobyłka-Ossów, PL.
 (540)



Kolor znaku: czarny, niebieski
 (531) 13.3.5, 27.5.1, 29.1.12

(510), (511) **06** konstrukcje metalowe dla budownictwa i przemysłu, okładziny metalowe, osłony do rur metalowe, pojemniki metalowe do magazynowania i transportu dla przemysłu, pojemniki na paliwo, przewody metalowe do instalacji, armatura metalowa, rurociągi zasilające metalowe, rury metalowe, silosy metalowe, konstrukcje stalowe, szalunki metalowe, ściany szczelne metalowe, obudowy metalowe, zamknięcia do pojemników metalowe, zbiorniki metalowe, **07** części maszyn zawarte w klasie 07, maszyny zawarte w klasie 07, urządzenia dla przemysłu spożywczego, maszyny i urządzenia dla mleczarstwa, dla przemysłu mięsnego, dla cukrownictwa zawarte w klasie 07, **11** kotły grzewcze, kotły do pralni, instalacje kotłów grzewczych, urządzenia i instalacje do gotowania, chłodzenia, suszenia, instalacje i urządzenia dla przemysłu spożywczego, do przechowywania półproduktów w zakładach przemysłu spożywczego, instalacje do chłodzenia mleka, pasteryzatory, piece, kotły dla przemysłu spożywczego, chłodziarki, chłodziarki do mleka, **20** zbiorniki niemetalowe i niemurwane, **21** kotły, zbiorniki termoizolacyjne, **36** usługi w zakresie wynajmu i pośrednictwa nieruchomości, **37** usługi budowlane, usługi w zakresie czyszczenia i naprawy kotłów, konserwacja zbiorników dla przemysłu, **39** transport towarów, transport drogowy sprzętem specjalistycznym, **40** odlewanie, wykonywanie zbiorników dla przemysłu, kotlarstwo, ślusarstwo, **42** projektowanie instalacji technologicznych dla przemysłu, projektowanie konstrukcji budowlanych.

(111) **187936** (220) 2005 03 25 (210) 292924
 (151) 2007 04 02 (441) 2005 06 27
 (732) Radomska Fabryka Farb i Lakierów Spółka Akcyjna, Radom, PL.
 (540)

Famoksyd

Kolor znaku: niebieski, biały
 (531) 27.5.1, 29.1.4
 (510), (511) **02** środki antykorozyjne i konserwujące do metalu.

(111) **187937** (220) 2005 03 25 (210) 292926
 (151) 2007 04 02 (441) 2005 06 27
 (732) Radomska Fabryka Farb i Lakierów Spółka Akcyjna, Radom, PL.
 (540)

BETONMAL

Kolor znaku: żółty, biały, czarny
 (531) 27.5.1, 29.1.2
 (510), (511) **02** środki antykorozyjne i konserwujące do metalu.

(111) **187938** (220) 2005 03 25 (210) 292927
 (151) 2007 04 02 (441) 2005 06 27
 (732) Radomska Fabryka Farb i Lakierów Spółka Akcyjna, Radom, PL.
 (540)

Rawopox

Kolor znaku: niebieski, biały
 (531) 27.5.1, 29.1.4
 (510), (511) **02** środki antykorozyjne i konserwujące do metalu.

(111) **187939** (220) 2005 03 25 (210) 292928
 (151) 2007 04 02 (441) 2005 06 27
 (732) Radomska Fabryka Farb i Lakierów Spółka Akcyjna, Radom, PL.
 (540)

Silumin

Kolor znaku: niebieski, biały
 (531) 27.5.1, 29.1.4
 (510), (511) **02** środki antykorozyjne i konserwujące do metalu.

(111) **187940** (220) 2005 03 25 (210) 292932
 (151) 2007 04 02 (441) 2005 06 27
 (732) Produkcja Handel Usługi NORIS Waldemar Sopoliński,
 Gryfice, PL.
 (540) NORIS
 (510), (511) **29** grzyby, owoce, warzywa, owoce leśne - susze i mro-
 żonki, **31** grzyby, owoce, warzywa, owoce leśne - świeże, **39** usługi
 w zakresie magazynowania i składowania.

(111) **187941** (220) 2005 03 25 (210) 292933
 (151) 2007 04 02 (441) 2005 06 27
 (732) Produkcja Handel Usługi NORIS Waldemar Sopoliński,
 Gryfice, PL.
 (540) DANEX
 (510), (511) **29** grzyby, owoce, warzywa, owoce leśne - susze i mro-
 żonki, **31** grzyby, owoce, warzywa, owoce leśne - świeże, **39** usługi
 w zakresie magazynowania i składowania.

(111) **187942** (220) 2005 03 25 (210) 292934
 (151) 2007 04 02 (441) 2005 06 27
 (732) Produkcja Handel Usługi NORIS Waldemar Sopoliński,
 Gryfice, PL.
 (540)



Kolor znaku: granatowy, złoty

(531) 26.11.1, 27.5.1, 29.1.12
 (510), (511) **29** grzyby, owoce, warzywa, owoce leśne - susze i mro-
 żonki, **31** grzyby, owoce, warzywa, owoce leśne - świeże, **39** usługi
 w zakresie magazynowania i składowania.

(111) **187943** (220) 2004 02 23 (210) 276736
 (151) 2007 05 10 (441) 2004 05 31
 (732) Fabryka Ołówków „St.Majewski” S.A., Pruszków, PL.
 (540)

BAMBINO

(531) 27.5.1
 (510), (511) **16** pudełka z farbami jako artykuł szkolny, akwarele,
 palety do akwareli, odwzorowania graficzne, grafity czarne i koloro-
 we do ołówków, wkłady węglowe do ołówków, gumki do ścierania,
 szablony do kopiowania rysunków, rylce do kopiowania rysunków,
 kreda do pisanie i rysowania, przybory szkolne i kreślarskie: linijki
 rysownicze, trójkąty, ekierki, krzywki, kątomierze, cyrkle kreślar-
 skie, pantografy, teczki, skoroszyty, tablice arytmetyczne, diagramy,
 bloczki do pisanie i rysowania, notatniki, notesy podręczne, okładki,
 obwoluty, bloki rysunkowe, bloki do pisanie, wykroje do szycia, wzor-
 y do haftowania, wzory do kalkowania, druki, odbitki graficzne, re-
 produkcyjne graficzne, rysunki, kalendarze, kalkomanie, katalogi, książ-
 ki, podręczniki do nauki, śpiewniki, zeszyty, mapy, nalepki, naklejki,
 kredki drewniane, kredki woskowe, kredki z tworzyw sztucznych,
 pastele, ołówki z drewna i tworzyw sztucznych, oprawy do ołówków,
 ołówki automatyczne z wymiennymi grafitami, ołówki węglkowe,
 palety do akwareli, pędzle do malowania, podstawki do długopisów
 i ołówków, pióra wieczne, piórka do rysowania, piórnik, **35** dystrybu-
 cja i rozpowszechnianie materiałów reklamowych - próbek, druków,
 prospektów, broszur, organizowanie wystaw w celach handlowych
 lub reklamowych, pokazy towarów, promocja sprzedaży dla osób
 trzecich wszystkie te usługi odnoszą się do wyżej wymienionych to-
 warów.

(111) **187944** (220) 2005 03 29 (210) 292984
 (151) 2007 03 05 (441) 2005 07 11
 (732) „Grupa Handlo-Budowa” Sp. z o.o., Bydgoszcz, PL.

(540)



Kolor znaku: czerwony, zielony, niebieski, żółty, czarny

(531) 21.1.14, 29.1.15
 (510), (511) **19** podkłady gruntujące, ceramika budowlana, materia-
 ły do budowy dróg, asfalt, smoła i bitumy, klepka, terakota, glazura,
 cement, wapno, pokrycia dachowe asfaltowe, bitumiczne, papowe
 i poliestrowe, folie z tworzyw sztucznych stosowane w budownic-
 twie, siatki podtynkowe z włókna szklanego, tynki, płyty kartonowo-
 gipsowe.

(111) **187945** (220) 2005 03 29 (210) 293033
 (151) 2007 03 02 (441) 2005 07 11
 (732) POLSKA GIEŁDA NIERUCHOMOŚCI - PRESS Sp. z o.o.,
 Wrocław, PL.
 (540)



Kolor znaku: żółty, czerwony

(531) 26.3.1, 27.5.1, 29.1.1, 29.1.2
 (510), (511) **35** agencje importowo-eksportowe, agencje informacji
 handlowej, agencje reklamowe, badania w dziedzinie działalności
 gospodarczej, doradztwo specjalistyczne w sprawach działalności
 gospodarczej, doradztwo w zakresie organizowania i prowadze-
 nia działalności gospodarczej, doradztwo w zakresie prowadzenia
 działalności gospodarczej, dystrybucja materiałów reklamowych
 (próbek, druków, prospektów, broszur), ekspertyzy w działalności
 gospodarczej, organizowanie wystaw w celach handlowych lub re-
 klamowych, rozpowszechnianie materiałów reklamowych (ulotki,
 prospekty, druki, próbki), reklama za pośrednictwem sieci kompu-
 terowej, wynajmowanie powierzchni reklamowych, uaktualnianie
 materiału reklamowego, publikowanie tekstów reklamowych, roz-
 powszechnianie ogłoszeń reklamowych, reklamy, reklamy prasowe,
38 agencje prasowe, **41** organizowanie i obsługa konferencji, organi-
 zowanie i obsługa kongresów, mikro-wydawnictwa, organizowanie
 i prowadzenie seminariów, organizowanie i prowadzenie sympo-
 zjów, organizowanie i prowadzenie zjazdów, publikowanie książek,
 publikowanie tekstów innych niż teksty reklamowe.

(111) **187946** (220) 2005 03 30 (210) 293069
 (151) 2007 03 02 (441) 2005 07 11
 (732) Cargill (Polska) Sp. z o.o., Warszawa, PL.
 (540)



Kolor znaku: czarny, żółty, pomarańczowy, brązowy, biały,
 beżowy

(531) 2.9.14, 3.7.3, 27.5.1, 29.1.15

(510), (511) **31** produkty rolne, ogrodnicze, leśne oraz ziarna nie ujęte w innych klasach, żywe zwierzęta, świeże owoce i warzywa, nasiona, rośliny, kwiaty naturalne, pasza dla zwierząt, słoń.

(111) **187947** (220) 2005 04 21 (210) 294066
 (151) 2006 12 20 (441) 2005 07 25
 (732) PUBLICITY Bartosz Bodnar, Oława, PL.
 (540) Hepicentrum
 (510), (511) **39** usługi biur turystycznych z wyjątkiem rezerwacji hoteli i pensjonatów, **41** parki rozrywki, **44** salony piękności, kliniki medyczne.

(111) **187948** (220) 2005 05 18 (210) 295217
 (151) 2007 03 12 (441) 2005 08 22
 (732) G+J Gruner+Jahr Polska Sp. z o.o. & Co.
 Spółka Komandytowa, Warszawa, PL.
 (540)



(531) 26.3.1, 27.5.1, 29.1.6

(510), (511) **09** nagrane dyskiety, dyski optyczne, taśmy magnetyczne audio i audio-wideo, filmy, programy komputerowe, moduły ładowalne zawierające publikacje elektroniczne, **16** dzienniki, czasopisma, książki, fotografie, papeteria, artykuły biurowe, **35** publikacja tekstów reklamowych za pośrednictwem Internetu i komputerowych baz danych, reklama, także za pośrednictwem Internetu i komputerowych baz danych, prenumerata prasy, **38** przekaz wydawnictw prasowych za pomocą sieci telekomunikacyjnych, sieci komputerowych, łącza satelitarnych oraz innych środków łączności, transmisja danych, **39** dystrybucja czasopism i gazet, **41** produkcja programów telewizyjnych i radiowych, organizowanie konkursów, publikowanie tekstów innych niż reklamowe, usługi rozrywkowe i edukacyjne, świadczone również za pośrednictwem Internetu i komputerowych baz danych, obejmujące: prezentację muzyki na żywo, prezentację nagrań muzycznych, pokazy filmowe, prezentację programów typu talk-show, prezentację programów zarejestrowanych na płytach, taśmach wideo, dyskach kompaktowych, nagrań wideo, filmów, programów telewizyjnych i radiowych, informacja o rozrywce za pośrednictwem Internetu i komputerowych baz danych, **42** programowanie komputerowe.

(111) **187949** (220) 2005 05 18 (210) 295228
 (151) 2007 03 12 (441) 2005 08 22
 (732) MOKADI s.c. Wiesława, Dionizy i Krzysztof Kaźmierczak,
 Moszczenica, PL.
 (540)



Kolor znaku: żółty, niebieski

(531) 26.11.1, 27.5.1, 29.1.2, 29.1.4

(510), (511) **20** meble, **35** zgromadzenie towarów celem swobodnego wyboru dla kupujących w hurtowni lub sklepie, **37** usługi budowlane, **38** łączność internetowa.

(111) **187950** (220) 2005 05 19 (210) 295284
 (151) 2007 03 29 (441) 2005 08 22
 (732) KONTAKT - SIMON Spółka Akcyjna, Czechowice-Dziedzice,
 PL.
 (540)



Kolor znaku: jasnobłękitny, biały, granatowy

(531) 24.15.1, 27.5.1, 29.1.4

(510), (511) **09** łączniki, regulatory natężenia oświetlenia, wtyczki, gniazda wtyczkowe, gniazda antenowe, komputerowe, telefoniczne do stałych instalacji domowych w wersji podtykowej i natynkowej.

(111) **187951** (220) 2004 03 25 (210) 278313
 (151) 2006 12 27 (441) 2004 06 28
 (732) DOLNOŚLĄSKIE ZAKŁADY USŁUGOWO-PRODUKCYJNE
 „DOZAMEL”, sp. z o.o., Wrocław, PL.
 (540) WODNIK
 (510), (511) **35** administrowanie i zarządzanie hotelami, restauracjami, barami i stołówkami, usługi w zakresie rozpowszechniania materiałów reklamowych, organizacja wystaw w celach handlowych i reklamowych, **41** usługi w zakresie organizacji i prowadzenia konferencji, kongresów, seminariów, sympozjów, zjazdów, usługi w zakresie organizacji zawodów sportowych, w tym w sportach wodnych, wypożyczanie sprzętu sportowego.

(111) **187952** (220) 2004 03 25 (210) 278314
 (151) 2006 12 27 (441) 2004 06 28
 (732) DOLNOŚLĄSKIE ZAKŁADY USŁUGOWO-PRODUKCYJNE
 „DOZAMEL”, sp. z o.o., Wrocław, PL.
 (540) Hotel WODNIK
 (510), (511) **35** administrowanie i zarządzanie hotelami, restauracjami, barami i stołówkami, usługi w zakresie rozpowszechniania materiałów reklamowych, organizacja wystaw w celach handlowych i reklamowych, **41** usługi w zakresie organizacji i prowadzenia konferencji, kongresów, seminariów, sympozjów, zjazdów, usługi w zakresie organizacji zawodów sportowych, w tym w sportach wodnych, wypożyczanie sprzętu sportowego.

(111) **187953** (220) 2004 09 29 (210) 285945
 (151) 2007 03 14 (441) 2005 01 10
 (732) CENOS Spółka z o.o., Września, PL.
 (540)



Kolor znaku: granatowy, błękitny, biały

(531) 9.1.10, 27.5.1, 29.1.13

(510), (511) **01** sól kamienna, sole do celów przemysłowych, sól do konserwowania inna niż do żywności, **30** sól kuchenna, sól do konserwowania żywności.

(111) **187954** (220) 2004 11 04 (210) 287383
 (151) 2007 02 21 (441) 2005 02 07
 (732) „Piekarnia Nowakowski” Elżbieta Zajezińska, Michałów
 Reginów, PL.
 (540)



Kolor znaku: czerwono-żółty

(531) 9.7.19, 27.5.1, 29.1.12

(510), (511) **30** wyroby piekarnicze, **35** grupowanie z myślą o osobach trzecich różnych towarów w warunkach pozwalających nabywcom wygodnie je oglądać i kupować w sklepie z wyrobami piekarniczymi.

(111) **187955** (220) 2005 05 19 (210) 295285
 (151) 2007 03 29 (441) 2005 08 22
 (732) KONTAKT - SIMON Spółka Akcyjna, Czechowice-Dziedzice, PL.

(540)



Kolor znaku: ciemnoniebieski, biały, granatowy

(531) 24.15.1, 27.5.1, 29.1.4

(510), (511) **09** łączniki, regulatory napięcia oświetlenia, wtyczki, gniazda wtyczkowe, gniazda antenowe, komputerowe, telefoniczne do stałych instalacji domowych w wersji podtynkowej i natynkowej.(111) **187956** (220) 2005 06 03 (210) 295917

(151) 2007 03 29 (441) 2005 09 05

(732) MAT Spółka z o.o., Warszawa, PL.

(540) TOMO

(510), (511) **43** usługi w zakresie prowadzenia restauracji, barów, kawiarni, usługi w zakresie cateringu.(111) **187957** (220) 2005 06 06 (210) 296012

(151) 2007 04 13 (441) 2005 09 19

(732) Zakład Produkcji Spożywczej „DOBOSZ” Zakład Pracy Chronionej Grzegorz Dobosz, Trzebież, PL.

(540)



Kolor znaku: czerwony, niebieski, wiśniowy, biały, żółty, beżowy, czarny, brązowy

(531) 2.1.2, 2.1.9, 22.1.1, 29.1.15

(510), (511) **30** słodycze, **35** usługi w zakresie gromadzenia, ekspozycji i stworzenia warunków dogodnego doboru i zakupu w sklepie oraz hurtowni słodyczy, **43** eksploatacja terenów kempingowych, hotele, rezerwacja i wynajem miejsc noclegowych, restauracje, kawiarnie, bary, wynajmowanie sal na posiedzenia, organizacja przyjęć okolicznościowych, przygotowanie żywności i napojów na zamówienie oraz ich dostawa.(111) **187958** (220) 2005 06 06 (210) 296017

(151) 2007 04 18 (441) 2005 09 19

(732) Zakład Produkcji Spożywczej „DOBOSZ” Zakład Pracy Chronionej Grzegorz Dobosz, Trzebież, PL.

(540)



Kolor znaku: ciemnobrązowy, jasnobrązowy, brązowy, biały, czerwony, złoty

(531) 25.5.1, 25.5.25, 26.4.2, 27.5.1, 29.1.15

(510), (511) **30** słodycze.(111) **187959** (220) 2005 06 07 (210) 296096

(151) 2007 04 24 (441) 2005 09 19

(732) Damp tour Sp. z o.o., Pszczyna, PL.

(540) easytour

(510), (511) **39** autobusowe usługi transportowe, biura turystyczne, czarterowanie, informacja o transporcie, usługi kierowców, maklerstwo okrętowe, maklerstwo transportowe, organizowanie podróży, organizowanie wycieczek, organizowanie wycieczek morskich, organizowanie miejsc na wycieczki, usługi osób towarzyszących podróżnym, usługi związane z parkowaniem samochodów, pilotaż, pośrednictwo w transporcie, transport podróży, wypożyczanie pojazdów, transport powietrzny, transport pasażerski, transport samochodowy, rezerwacja transportu, transport barkami, transport kolejowy, transport łodziami, statkami, transport morski, transport pasażerski, transport promowy, transport przedmiotów wartościowych, transport rzeczny, turystyka, zwiedzanie turystyczne, rezerwacja miejsc podróży, spacerowe rejsy statkami, agencje turystyczne, usługi turystyczne, w tym organizacja oraz obsługa zagranicznej i krajowej turystyki przyjazdowej i wyjazdowej, grupowej i indywidualnej, organizacja rehabilitacyjnych turnusów wyjazdowych i turnusów odnowy biologicznej, organizacja i obsługa różnych form turystyki krajowej, wypraw specjalistycznych związanych z polowaniem, zdobywaniem gór, pośrednictwo w sprzedaży i rezerwacji dokumentów przewozowych, biletów przewoźników polskich i obcych w komunikacji krajowej i zagranicznej oraz organizacja przewozów wszelkimi rodzajami środków transportu, prowadzenie działalności transportowej wraz z wynajmem własnego taboru autokarowego i samochodów osobowych krajowym i zagranicznym, osobom prawnym i fizycznym, organizacja przewozu własnym taborem, prowadzenie informacji turystycznej i podróżniczej, organizacja i świadczenie usług w zakresie pilotażu, prowadzenie za granicą działalności handlowej i informacyjnej w zakresie turystyki, dotrzymanie towarzystwa podróżnym, usługi wynajmowania autobusów, samochodów i przyciep, **41** usługi w zakresie organizowania i prowadzenia kursów, szkoleń, seminariów, sympozjów i konferencji, usługi w zakresie organizowania spektakli i zabaw, usługi z zakresu informacji i organizacji wypoczynku, rekreacji, rozrywki, organizowanie obozów wakacyjnych, sportowych, organizacja wczasów i kursów językowych w kraju i zagranicą, organizacja imprez edukacyjnych, organizacja i obsługa zagranicznych i krajowych kongresów, zjazdów, sympozjów, konferencji, wystaw oraz innych imprez specjalistycznych wraz z imprezami towarzyszącymi, organizacja imprez sportowych i rekreacyjnych, **43** domy turystyczne, usługi barowe, eksploatacja terenów kempingowych, hotele, kafeterie, kawiarnie, kantyny, kempingi, motele, rezerwowanie noclegów, rezerwacja miejsc hotelowych, w pensjonatach i kwaterach prywatnych, turystycznych, ośrodkach kempingowych, ośrodkach rekonwalescencji, sanatoriach w kraju i zagranicą, wynajmowanie noclegów, zakwaterowanie podczas obozów wakacyjnych, pensjonaty, przygotowanie dań na zamówienie oraz ich dostawa, restauracje, rezerwacje hotelowe, rezerwacja kwater, stołówki, domy turystyczne, wynajmowanie mieszkań na pobyt czasowy, wynajmowanie sal na posiedzenia, agencje zakwaterowania w hotelach i pensjonatach, świadczenie usług hotelarskich i gastronomicznych, usługi w zakresie prowadzenia domów wypoczynkowych i turystycznych.

(111) **187960** (220) 2005 06 07 (210) 296098

(151) 2007 04 24 (441) 2005 09 19

(732) Damp tour Sp. z o.o., Pszczyna, PL.

(540)



Kolor znaku: szary, pomarańczowy, żółty, biały

(531) 3.9.17, 27.5.1, 29.1.14

(510), (511) **39** autobusowe usługi transportowe, biura turystyczne, czarterowanie, informacja o transporcie, usługi kierowców, maklerstwo okrętowe, maklerstwo transportowe, organizowanie podróży, organizowanie wycieczek, organizowanie wycieczek morskich, organizowanie miejsc na wycieczki, usługi osób towarzyszących podróżnym, usługi związane z parkowaniem samochodów, pilotaż, pośrednictwo w transporcie, transport podróży, wypożyczanie pojazdów, transport powietrzny, transport pasażerski, transport samochodowy, rezerwacja transportu, transport barkami, transport

272835	08/2004	286879	02/2005
273505	08/2004	287332	03/2005
273894	08/2004	287471	04/2005
275909	10/2004	287472	04/2005
276443	10/2004	287522	04/2005
276444	10/2004	288422	06/2005
276644	11/2004	288505	06/2005
276929	11/2004	288838	06/2005
277935	13/2004	288848	06/2005
278459	14/2004	289306	07/2005
279350	15/2004	289683	08/2005
279966	16/2004	289716	08/2005
280161	16/2004	289717	08/2005
280173	16/2004	289718	08/2005
280705	17/2004	289719	08/2005
281400	18/2004	289720	08/2005
281402	18/2004	289721	08/2005
282829	21/2004	289722	08/2005
282830	21/2004	289731	08/2005
282831	21/2004	289932	08/2005
283689	22/2004	290099	09/2005
284071	23/2004	290836	10/2005
284200	23/2004	290861	10/2005
284245	23/2004	291334	11/2005
284249	23/2004	292209	12/2005
284885	25/2004	292782	13/2005
284912	25/2004	293258	14/2005
285117	25/2004	293369	14/2005
285326	26/2004	293370	14/2005
285585	26/2004	293414	14/2005
285659	26/2004	293502	15/2005
285887	01/2005	293878	15/2005
285986	01/2005	295173	17/2005
285993	01/2005	295174	17/2005
286315	05/2004	295175	17/2005
286539	02/2005	295176	17/2005
286785	02/2005	301615	03/2006

292

WPISY I ZMIANY W REJESTRZE ZNAKÓW TOWAROWYCH

(nieuwzględnione w innych samodzielnych ogłoszeniach)

Poniższe zestawienie zawiera kolejno: numer rejestru znaków towarowych, datę wpisu, oznaczenie rubryki, w której dokonano wpisu lub zmiany oraz treść wpisu. Poszczególne rubryki rejestru znaków towarowych zawierają następujące dane:

- rubryka A - nazwisko i imię lub nazwę oraz adres uprawnionego z podaniem nazwy kraju,
- rubryka B - znak towarowy (wpisany znak towarowy lub jego odbitkę i klasy elementów graficznych - jeżeli znak je zawiera - oraz, jeżeli jest to niezbędne dla identyfikacji znaku, jego rodzaj np. znak przestrzenny, dźwiękowy, a także w przypadku znaków barwnych określenie kolorów),
- rubryka C - wykaz towarów przyporządkowanych do odpowiednich klas towarowych,
- rubryka D - prawa ograniczające prawo ochronne,
- rubryka E - kategorię znaku lub prawa ochronnego (wspólny znak towarowy, wspólny znak towarowy gwarancyjny, wspólne prawo ochronne) oraz regulamin znaku,
- rubryka F - wnioski i sprzeciwy oraz decyzje wydane w wyniku ich rozpoznania,
- rubryka G - rejestracja międzynarodowa (adnotacja o rejestracji międzynarodowej na podstawie zgłoszenia lub rejestracji krajowej),

rubryka H - datę unieważnienia lub datę i przyczynę wygaśnięcia prawa ochronnego, zastąpienie rejestracji krajowej rejestracją międzynarodową.

Uwaga: Publikacji podlegają: zmiana uprawnionego, zmiana nazwy uprawnionego, prawa ograniczające prawo ochronne, zmiana regulaminu znaku wspólnego, sprostowania istotnych pomyłek.

0099 2007 06 18 A. Wprowadzono zmianę siedziby uprawnionego przez wykreślenie wpisu: Fleurop-Interflora Schweizerischer Verein, Zurych, Szwajcaria i dokonanie wpisu: Fleurop-Interflora Schweizerischer Verein, Opfikon, Szwajcaria.

0099 2007 06 18 A. Wprowadzono zmianę siedziby uprawnionego przez wykreślenie wpisu: Fleurop-Interflora Schweizerischer Verein, Opfikon, Szwajcaria i dokonanie wpisu: Fleurop-Interflora Schweizerischer Verein, Glattbrugg, Szwajcaria.

00314 2007 04 13 D. Sprostowano oczywistą omyłkę w części dotyczącej daty zawarcia umowy licencyjnej prawidłowo powinno być: W dniu 2 stycznia 2006 r. zawarto umowę licencyjną niewyłączną, pełną na użytkowanie znaku towarowego na czas trwania ochrony znaku towarowego „ZREMB” przez HOLDING - ZREMB Gorzów S.A., Gorzów Wielkopolski, Polska.

13735 2007 06 06 A. Wprowadzono zmianę uprawnionego przez wykreślenie wpisu: Getz Bros, & Co., Inc., San Francisco, Stany Zjednoczone Ameryki i dokonanie wpisu: Innox Marks Pty Limited, Brookvale, Australia.

27820 2007 06 18 A. Wprowadzono zmianę uprawnionego przez wykreślenie wpisu: KOH-I-NOOR tużkárna L. & C. Hardtmuth národní podnik, Českě Budějovice, Republika Czeska i dokonanie wpisu: KOH-I-NOOR HARDTMUNTH a.s., Českě Budějovice, Republika Czeska.

39622 2007 06 21 A. Wprowadzono zmianę uprawnionego przez wykreślenie wpisu: Hermes Schleifmittel GmbH & Co., Hamburg, Niemcy i dokonanie wpisu: Hermes Schleifmittel GmbH & Co.KG, Hamburg, Niemcy.

39658-A 2007 06 06 A. Wprowadzono zmianę uprawnionego przez wykreślenie wpisu: THERMOS HONG KONG LIMITED, Sha Tin, Hong-Kong, Chiny i dokonanie wpisu: THERMOS LLC, Rolling Meadows, Stany Zjednoczone Ameryki.

39904 2007 06 06 A. Wprowadzono zmianę nazwy uprawnionego przez wykreślenie wpisu: Horton Company, Worcester, Stany Zjednoczone Ameryki i dokonanie wpisu: Saint-Gobain Abrasives, Inc., Worcester, Stany Zjednoczone Ameryki.

46734 2007 06 14 A. Wprowadzono zmianę siedziby uprawnionego przez wykreślenie wpisu: British American Tobacco (Brands) Inc., Louisville, Stany Zjednoczone Ameryki i dokonanie wpisu: British American Tobacco (Brands) Inc., Wilmington, Stany Zjednoczone Ameryki.

47016 2007 06 14 A. Wprowadzono zmianę siedziby uprawnionego przez wykreślenie wpisu: British American Tobacco (Brands) Inc., Louisville, Stany Zjednoczone Ameryki i dokonanie wpisu: British American Tobacco (Brands) Inc., Wilmington, Stany Zjednoczone Ameryki.

47028 2007 06 15 A. Wprowadzono zmianę siedziby uprawnionego przez wykreślenie wpisu: Merck & Co., Inc., Rahway, Stany Zjednoczone Ameryki i dokonanie wpisu: Merck & Co., Inc., Whitehouse Station, Stany Zjednoczone Ameryki.

51615 2007 06 14 A. Wprowadzono zmianę uprawnionego przez wykreślenie wpisu: Cadbury Schweppes International Beverages Limited, Dublin, Irlandia i dokonanie wpisu: Cadbury Ireland Limited, Dublin, Irlandia.

51616 2007 06 14 A. Wprowadzono zmianę uprawnionego przez wykreślenie wpisu: Cadbury Schweppes International Beve-

rages Limited, Dublin, Irlandia i dokonanie wpisu: Cadbury Ireland Limited, Dublin, Irlandia.

52243 2007 06 18 A. Wprowadzono zmianę uprawnionego przez wykreślenie wpisu: Magnequench, Inc., Indianapolis, Stany Zjednoczone Ameryki i dokonanie wpisu: SMCO HOLDING LLC, Watchung, Stany Zjednoczone Ameryki.

52297 2007 06 06 A. Wprowadzono zmianę siedziby uprawnionego przez wykreślenie wpisu: Texas Instruments Incorporated, Attleboro, Stany Zjednoczone Ameryki i dokonanie wpisu: Texas Instruments Incorporated, Dallas, Stany Zjednoczone Ameryki.

52297 2007 06 06 A. Wprowadzono zmianę uprawnionego przez wykreślenie wpisu: Texas Instruments Incorporated, Dallas, Stany Zjednoczone Ameryki i dokonanie wpisu: Sensata Technologies, Inc., Attleboro, Stany Zjednoczone Ameryki.

53664 2007 06 18 A. Wprowadzono zmianę uprawnionego przez wykreślenie wpisu: Ashland Inc., Covington, Stany Zjednoczone Ameryki i dokonanie wpisu: Ashland Licensing and Intellectual Property LLC, Dublin, Stany Zjednoczone Ameryki.

53664 2007 06 18 D. Dokonano wpisu: W dniu 29.06.2005 r. zawarto umowę licencyjną na używanie znaku towarowego DE-RAKANE przez firmę Ashland Inc, Covington, Stany Zjednoczone Ameryki.

54879 2007 06 18 A. Wprowadzono zmianę uprawnionego przez wykreślenie wpisu: Weinbrennerei Scharlachberg Sturm GmbH & Co., Bingen, Niemcy i dokonanie wpisu: A. Racke GmbH + Co., Bingen am Rhein, Niemcy.

54879 2007 06 18 A. Wprowadzono zmianę uprawnionego przez wykreślenie wpisu: A. Racke GmbH + Co., Bingen am Rhein, Niemcy i dokonanie wpisu: Henkell & Söhnlein Sektkellereien, Wiesbaden, Niemcy.

55051 2007 06 28 A. Wprowadzono zmianę nazwy uprawnionego przez wykreślenie wpisu: Kutnowskie Zakłady Farmaceutyczne „Polfa” Spółka Akcyjna, Kutno, Polska i dokonanie wpisu: TEVA KUTNO S.A., Kutno, Polska 610023500.

55230 2007 06 18 A. Wprowadzono zmianę nazwy uprawnionego przez wykreślenie wpisu: Centrum Badawczo Projektowe Miedzi CUPRUM Spółka z o.o., Wrocław, Polska i dokonanie wpisu: CENTRUM BADAWCZO-PROJEKTOWE MIEDZI CUPRUM SPÓŁKA Z OGRANICZONĄ ODPOWIEDZIALNOŚCIĄ – OŚRODEK BADAWCZO-ROZWOJOWY, Wrocław, Polska.

55230 2007 06 18 A. Wprowadzono zmianę nazwy uprawnionego przez wykreślenie wpisu: CENTRUM BADAWCZO-PROJEKTOWE MIEDZI CUPRUM SPÓŁKA Z OGRANICZONĄ ODPOWIEDZIALNOŚCIĄ – OŚRODEK BADAWCZO-ROZWOJOWY, Wrocław, Polska i dokonanie wpisu: KGHM CUPRUM SPÓŁKA Z OGRANICZONĄ ODPOWIEDZIALNOŚCIĄ – CENTRUM BADAWCZO-ROZWOJOWE, Wrocław, Polska.

55231 2007 06 18 A. Wprowadzono zmianę nazwy uprawnionego przez wykreślenie wpisu: Centrum Badawczo Projektowe Miedzi CUPRUM Spółka z o.o., Wrocław, Polska i dokonanie wpisu: CENTRUM BADAWCZO-PROJEKTOWE MIEDZI CUPRUM SPÓŁKA Z OGRANICZONĄ ODPOWIEDZIALNOŚCIĄ – OŚRODEK BADAWCZO-ROZWOJOWY, Wrocław, Polska.

55231 2007 06 18 A. Wprowadzono zmianę nazwy uprawnionego przez wykreślenie wpisu: CENTRUM BADAWCZO-PROJEKTOWE MIEDZI CUPRUM SPÓŁKA Z OGRANICZONĄ ODPOWIEDZIALNOŚCIĄ – OŚRODEK BADAWCZO-ROZWOJOWY, Wrocław, Polska i dokonanie wpisu: KGHM CUPRUM SPÓŁKA Z OGRANICZONĄ ODPOWIEDZIALNOŚCIĄ – CENTRUM BADAWCZO-ROZWOJOWE, Wrocław, Polska.

55531 2007 06 13 A. Wprowadzono zmianę nazwy uprawnionego przez wykreślenie wpisu: USINOR SACILOR, Puteaux, Francja i dokonanie wpisu: USINOR, Puteaux, Francja.

55531 2007 06 13 A. Wprowadzono zmianę uprawnionego przez wykreślenie wpisu: USINOR, Puteaux, Francja i dokonanie wpisu: PALPLANCHES DE L'EST, Puteaux, Francja.

55531 2007 06 13 A. Wprowadzono zmianę nazwy uprawnionego przez wykreślenie wpisu: PALPLANCHES DE L'EST, Puteaux, Francja i dokonanie wpisu: UGINE SA, Puteaux, Francja.

55531 2007 06 13 A. Wprowadzono zmianę nazwy uprawnionego przez wykreślenie wpisu: UGINE SA, Puteaux, Francja i dokonanie wpisu: UGINE & ALZ France, Saint Denis, Francja.

55634 2007 06 21 A. Wprowadzono zmianę uprawnionego przez wykreślenie wpisu: Hermes Schleifmittel GmbH & Co, Hamburg, Niemcy i dokonanie wpisu: Hermes Schleifmittel GmbH & Co. KG, Hamburg, Niemcy.

55644 2007 06 06 A. Wprowadzono zmianę siedziby uprawnionego przez wykreślenie wpisu: Elektra Bregenz Aktiengesellschaft, Schwaz, Austria i dokonanie wpisu: Elektra Bregenz Aktiengesellschaft, Wiedeń, Austria.

55798 2007 06 14 A. Wprowadzono zmianę siedziby uprawnionego przez wykreślenie wpisu: British American Tobacco (Brands) Inc., Louisville, Stany Zjednoczone Ameryki i dokonanie wpisu: British American Tobacco (Brands) Inc., Wilmington, Stany Zjednoczone Ameryki.

56995 2007 06 14 A. Wprowadzono zmianę uprawnionego przez wykreślenie wpisu: Molson Canada, Toronto, Kanada i dokonanie wpisu: Molson Canada 2005, Toronto, Kanada.

58363 2007 06 14 A. Wprowadzono zmianę uprawnionego przez wykreślenie wpisu: Molson Canada, Toronto, Kanada i dokonanie wpisu: Molson Canada 2005, Toronto, Kanada.

58467 2007 06 28 A. Wprowadzono zmianę nazwy uprawnionego przez wykreślenie wpisu: Kutnowskie Zakłady Farmaceutyczne „Polfa” Spółka Akcyjna, Kutno, Polska i dokonanie wpisu: TEVA KUTNO S.A., Kutno, Polska 610023500.

60036 2007 06 28 A. Wprowadzono zmianę nazwy uprawnionego przez wykreślenie wpisu: Kutnowskie Zakłady Farmaceutyczne „Polfa” Spółka Akcyjna, Kutno, Polska i dokonanie wpisu: TEVA KUTNO S.A., Kutno, Polska 610023500.

60264 2007 06 06 A. Wprowadzono zmianę siedziby uprawnionego przez wykreślenie wpisu: SEAT, S.A., Barcelona, Hiszpania i dokonanie wpisu: SEAT, S.A., Martorell, Hiszpania.

60401 2007 06 06 A. Wprowadzono zmianę siedziby uprawnionego przez wykreślenie wpisu: SEAT, S.A., Barcelona, Hiszpania i dokonanie wpisu: SEAT, S.A., Martorell, Hiszpania.

60404 2007 06 06 A. Wprowadzono zmianę siedziby uprawnionego przez wykreślenie wpisu: SEAT, S.A., Barcelona, Hiszpania i dokonanie wpisu: SEAT, S.A., Martorell, Hiszpania.

60763 2007 06 06 A. Wprowadzono zmianę siedziby uprawnionego przez wykreślenie wpisu: SEAT, S.A., Barcelona, Hiszpania i dokonanie wpisu: SEAT, S.A., Martorell, Hiszpania.

61343 2007 06 26 A. Wprowadzono zmianę uprawnionego przez wykreślenie wpisu: UCB Société Anonyme, Bruksela, Belgia i dokonanie wpisu: SURFACE SPECIALTIES, S.A., Bruksela, Belgia.

61343 2007 06 26 A. Wprowadzono zmianę nazwy i siedziby uprawnionego przez wykreślenie wpisu: SURFACE SPECIALTIES, S.A., Bruksela, Belgia i dokonanie wpisu: Cytec Surface Specialties S.A., Anderlecht, Belgia.

62380 2007 06 28 A. Wprowadzono zmianę nazwy uprawnionego przez wykreślenie wpisu: Kutnowskie Zakłady Farmaceutyczne „Polfa” Spółka Akcyjna, Kutno, Polska i dokonanie wpisu: TEVA KUTNO S.A., Kutno, Polska 610023500.

62560 2007 06 28 A. Wprowadzono zmianę nazwy uprawnionego przez wykreślenie wpisu: Magyaróvári Timföld es Mükorund Részvénytársaság, Mosonmagyaróvár, Węgry i dokonanie wpisu:

Magyaróvari Timföld és Mükorund Zártkörűen Működő Részvénytársaság, Mosonmagyaróvár, Węgry.

62660 2007 06 15 A. Wprowadzono zmianę nazwy uprawnionego przez wykreślenie wpisu: Kabushiki Kaisha Toyoda Jidoshokki Seisakusho, Kariya, Japonia i dokonanie wpisu: Kabushiki Kaisha Toyoda Jidoshokki, Kariya, Japonia.

62901 2007 06 13 A. Wprowadzono zmianę nazwy i siedziby uprawnionego przez wykreślenie wpisu: S.K. Wellman Corporation /Michigan corporation/, Bedford, Ohio, Stany Zjednoczone Ameryki i dokonanie wpisu: S.K. Wellman Corporation, Cleveland, Stany Zjednoczone Ameryki.

63011 2007 06 06 A. Wprowadzono zmianę siedziby uprawnionego przez wykreślenie wpisu: Cherryföretagen AB, Solna, Szwecja i dokonanie wpisu: Cherryföretagen AB, Sztokholm, Szwecja.

63011 2007 06 06 A. Wprowadzono zmianę nazwy uprawnionego przez wykreślenie wpisu: Cherryföretagen AB, Sztokholm, Szwecja i dokonanie wpisu: Betsson AB, Sztokholm, Szwecja.

63011 2007 06 06 A. Wprowadzono zmianę uprawnionego przez wykreślenie wpisu: Betsson AB, Sztokholm, Szwecja i dokonanie wpisu: Cherryföretagen AB (publ), Sztokholm, Szwecja.

63126 2007 06 28 A. Wprowadzono zmianę nazwy uprawnionego przez wykreślenie wpisu: Kutnowskie Zakłady Farmaceutyczne „Polfa” Spółka Akcyjna, Kutno, Polska i dokonanie wpisu: TEVA KUTNO S.A., Kutno, Polska 610023500.

63422 2007 06 20 A. Wprowadzono zmianę nazwy uprawnionego przez wykreślenie wpisu: Magyaróvari Timföld es Mükorund Részvénytársaság, Mosonmagyaróvár, Węgry i dokonanie wpisu: Magyaróvari Timföld és Mükorund Zártkörűen Működő Részvénytársaság, Mosonmagyaróvár, Węgry.

63962 2007 06 08 A. Wprowadzono zmianę uprawnionego przez wykreślenie wpisu: Przedsiębiorstwo „Metalplast” Spółka z o.o., Poznań, Polska i dokonanie wpisu: Centralny Ośrodek Badawczy – Rozwojowy Przemysłu Elementów Wyposażenia Budownictwa METALPLAST, Poznań, Polska.

64214 2007 06 28 A. Wprowadzono zmianę nazwy uprawnionego przez wykreślenie wpisu: Kutnowskie Zakłady Farmaceutyczne „Polfa” Spółka Akcyjna, Kutno, Polska i dokonanie wpisu: TEVA KUTNO S.A., Kutno, Polska 610023500.

67335 2007 06 19 A. Wprowadzono zmianę siedziby uprawnionego przez wykreślenie wpisu: Ashland Inc., Russell, Stany Zjednoczone Ameryki i dokonanie wpisu: Ashland Inc., Covington, Stany Zjednoczone Ameryki.

67335 2007 06 19 A. Wprowadzono zmianę uprawnionego przez wykreślenie wpisu: Ashland Inc., Covington, Stany Zjednoczone Ameryki i dokonanie wpisu: Ashland Licensing and Intellectual Property LLC, Dublin, Stany Zjednoczone Ameryki.

67335 2007 06 19 D. Dokonano wpisu: W dniu 29.06.2005 r. zawarto umowę licencyjną na używanie znaku towarowego graficznego przez firmę Ashland Inc, Covington, Stany Zjednoczone Ameryki.

67336 2007 06 19 A. Wprowadzono zmianę siedziby uprawnionego przez wykreślenie wpisu: Ashland Inc., Russell, Stany Zjednoczone Ameryki i dokonanie wpisu: Ashland Inc., Covington, Stany Zjednoczone Ameryki.

67336 2007 06 19 A. Wprowadzono zmianę uprawnionego przez wykreślenie wpisu: Ashland Inc., Covington, Stany Zjednoczone Ameryki i dokonanie wpisu: Ashland Licensing and Intellectual Property LLC, Dublin, Stany Zjednoczone Ameryki.

67336 2007 06 19 D. Dokonano wpisu: W dniu 29.06.2005 r. zawarto umowę licencyjną na używanie znaku towarowego AMERO-ID przez firmę Ashland Inc, Covington, Stany Zjednoczone Ameryki.

67337 2007 06 19 A. Wprowadzono zmianę siedziby uprawnionego przez wykreślenie wpisu: Ashland Inc., Russell, Stany Zjednoczone Ameryki i dokonanie wpisu: Ashland Inc., Covington, Stany Zjednoczone Ameryki.

67337 2007 06 19 A. Wprowadzono zmianę uprawnionego przez wykreślenie wpisu: Ashland Inc., Covington, Stany Zjednoczone Ameryki i dokonanie wpisu: Ashland Licensing and Intellectual Property LLC, Dublin, Stany Zjednoczone Ameryki.

67337 2007 06 19 D. Dokonano wpisu: W dniu 29.06.2005 r. zawarto umowę licencyjną na używanie znaku towarowego DREW przez firmę Ashland Inc, Covington, Stany Zjednoczone Ameryki.

68103 2007 06 06 A. Wprowadzono zmianę uprawnionego przez wykreślenie wpisu: Courtaulds Textiles (Holdings) Limited, Berkshire, Wielka Brytania i dokonanie wpisu: DBA Lux 1, Luksemburg, Luksemburg.

68104 2007 06 06 A. Wprowadzono zmianę uprawnionego przez wykreślenie wpisu: Courtaulds Textiles (Holdings) Limited, Berkshire, Wielka Brytania i dokonanie wpisu: DBA Lux 1, Luksemburg, Luksemburg.

68627 2007 06 14 A. Wprowadzono zmianę nazwy uprawnionego przez wykreślenie wpisu: TCHIBO Frisch-Röst-Kaffr GmbH, Hamburg, Niemcy i dokonanie wpisu: TCHIBO GmbH, Hamburg, Niemcy.

68629 2007 06 14 A. Wprowadzono zmianę nazwy uprawnionego przez wykreślenie wpisu: TCHIBO Frisch-Röst-Kaffr GmbH, Hamburg, Niemcy i dokonanie wpisu: TCHIBO GmbH, Hamburg, Niemcy.

68694 2007 06 06 A. Wprowadzono zmianę nazwy i siedziby uprawnionego przez wykreślenie wpisu: Pipelife International Holding Gesellschaft m.b.H., Neudorf, Austria i dokonanie wpisu: Pipelife International GmbH, Wiener Neudorf, Austria.

69146 2007 06 06 A. Wprowadzono zmianę nazwy i siedziby uprawnionego przez wykreślenie wpisu: Pipelife International Holding Gesellschaft m.b.H., Neudorf, Austria i dokonanie wpisu: Pipelife International GmbH, Wiener Neudorf, Austria.

69413 2007 06 18 A. Wprowadzono zmianę uprawnionego przez wykreślenie wpisu: Fabryka Kosmetyków HEAN S.C. Henryk Kuśnierz, Maria Kuśnierz, Kraków, Polska i dokonanie wpisu: FABRYKA KOSMETYKÓW HEAN SPÓŁKA JAWNA HENRYK KUŚNIERZ I S-KA, Kraków, Polska.

69414 2007 06 18 A. Wprowadzono zmianę uprawnionego przez wykreślenie wpisu: Fabryka Kosmetyków HEAN S.C. Henryk Kuśnierz, Maria Kuśnierz, Kraków, Polska i dokonanie wpisu: FABRYKA KOSMETYKÓW HEAN SPÓŁKA JAWNA HENRYK KUŚNIERZ I S-KA, Kraków, Polska.

69458 2007 06 28 A. Wprowadzono zmianę nazwy uprawnionego przez wykreślenie wpisu: Kutnowskie Zakłady Farmaceutyczne „Polfa” Spółka Akcyjna, Kutno, Polska i dokonanie wpisu: TEVA KUTNO S.A., Kutno, Polska 610023500.

70315 2007 06 13 A. Wprowadzono zmianę uprawnionego przez wykreślenie wpisu: V.E.V., S.A., Tourcoing, Francja i dokonanie wpisu: FOLIA DISTRIBUTION, S.A.S., Paryż, Francja.

70487 2007 06 13 A. Wprowadzono zmianę uprawnionego przez wykreślenie wpisu: Szklorz Roman – INDRA Przedsiębiorstwo Handlowe, Sosnowiec, Polska i dokonanie wpisu: Andrzej Szklorz, Sosnowiec, Polska.

71168 2007 03 21 A. Sprostowano oczywista omyłkę powinno być: Inter Global Sp. z o.o., Ostrów Wielkopolski, Polska.

72023 2007 06 21 A. Wprowadzono zmianę uprawnionego przez wykreślenie wpisu: DALE CARNEGIE & ASSOCIATES INC., Garden City, Stany Zjednoczone Ameryki i dokonanie wpisu: DALE CARNEGIE & ASSOCIATES INC., Hauppauge, Stany Zjednoczone Ameryki.

72553 2007 06 18 A. Wprowadzono zmianę siedziby uprawnionego przez wykreślenie wpisu: Jedwab Polski Spółka z o.o., Ząbki, Polska i dokonanie wpisu: „JEDWAB POLSKI” SPÓŁKA Z OGRANICZONĄ ODPOWIEDZIALNOŚCIĄ, Milanówek, Polska 012671601.

72624 2007 06 06 A. Wprowadzono zmianę siedziby uprawnionego przez wykreślenie wpisu: SEAT, S.A., Barcelona, Hiszpania i dokonanie wpisu: SEAT, S.A., Martorell, Hiszpania.

72988 2007 06 21 A. Wprowadzono zmianę uprawnionego przez wykreślenie wpisu: RIVER Spółka z o.o., Kraków, Polska i dokonanie wpisu: RIVER JACEK BATOR Spółka Jawna, Kraków, Polska.

73185 2007 06 21 A. Wprowadzono zmianę siedziby uprawnionego przez wykreślenie wpisu: Rheem Manufacturing Company, Nowy Jork, Stany Zjednoczone Ameryki i dokonanie wpisu: Rheem Manufacturing Company, Atlanta, Stany Zjednoczone Ameryki.

73186 2007 06 21 A. Wprowadzono zmianę siedziby uprawnionego przez wykreślenie wpisu: Rheem Manufacturing Company, Nowy Jork, Stany Zjednoczone Ameryki i dokonanie wpisu: Rheem Manufacturing Company, Atlanta, Stany Zjednoczone Ameryki.

73763 2007 06 06 A. Wprowadzono zmianę siedziby uprawnionego przez wykreślenie wpisu: Seat, S.A., Barcelona, Hiszpania i dokonanie wpisu: Seat, S.A., Martorell, Hiszpania.

74089 2007 06 21 A. Wprowadzono zmianę siedziby uprawnionego przez wykreślenie wpisu: Rheem Manufacturing Company, Nowy Jork, Stany Zjednoczone Ameryki i dokonanie wpisu: Rheem Manufacturing Company, Atlanta, Stany Zjednoczone Ameryki.

74590 2007 06 06 A. Wprowadzono zmianę siedziby uprawnionego przez wykreślenie wpisu: SEAT, S.A., Barcelona, Hiszpania i dokonanie wpisu: SEAT, S.A., Martorell, Hiszpania.

75862 2007 06 28 D. Dokonano wpisu: W dniu 05 stycznia 2007 r. zawarto umowę licencyjną wyłączną i pełną (klasy: 37 i 42) na używanie znaku towarowego na czas określony: do dnia 24 lutego 2012 r., z możliwością jej przedłużenia na dalszy okres ochrony.

76911 2007 06 21 A. Wprowadzono zmianę nazwy uprawnionego przez wykreślenie wpisu: CARSYSTEM – VOSS Sp. z o.o., Szczecin, Polska i dokonanie wpisu: CSV Sp. z o.o., Szczecin, Polska 810518804.

76919 2007 06 21 A. Wprowadzono zmianę uprawnionego przez wykreślenie wpisu: „RIVER” Spółka z ograniczoną odpowiedzialnością, Kraków, Polska i dokonanie wpisu: RIVER JACEK BATOR Spółka Jawna, Kraków, Polska.

77172 2007 06 19 D. Wykreślono wpis: W dniu 27 marca 2003 r. zawarto umowę zastawu rejestrowego, w której to umowie firma MINOVA INTERNATIONAL LIMITED, Witney, Wielka Brytania wyraża zgodę na rejestrację zabezpieczenia prawa ochronnego na znak towarowy LOKSET R-77172 na rzecz BARCLAYS BANK PLC, Londyn, Wielka Brytania.

77763 2007 06 21 A. Wprowadzono zmianę uprawnionego przez wykreślenie wpisu: DOLPASZ Dolnośląski Kombinat Rolno-Przemysłowy, Wrocław, Polska i dokonanie wpisu: Dolnośląska Wytwórnia Pasz „Dolpasz” S.A., Wrocław, Polska.

77763 2007 06 21 A. Wprowadzono zmianę uprawnionego przez wykreślenie wpisu: Dolnośląska Wytwórnia Pasz „Dolpasz” S.A., Wrocław, Polska i dokonanie wpisu: ROLIMPEX S.A., Warszawa, Polska.

77763 2007 06 21 A. Wprowadzono zmianę nazwy uprawnionego przez wykreślenie wpisu: ROLIMPEX S.A., Warszawa, Polska i dokonanie wpisu: PROVIMI - ROLIMPEX S.A., Warszawa, Polska.

77841 2007 06 06 A. Wprowadzono zmianę uprawnionego przez wykreślenie wpisu: Fabryka Kosmetyków „Miraculum” Spół-

ka Akcyjna, Kraków, Polska i dokonanie wpisu: „Kolastyna Dystrybucja” Sp. z o.o., Łódź, Polska 473042450.

77841 2007 06 06 A. Wprowadzono zmianę uprawnionego przez wykreślenie wpisu: „Kolastyna Dystrybucja” Sp. z o.o., Łódź, Polska 473042450 i dokonanie wpisu: „Laboratorium Kolastyna” Spółka Akcyjna, Kraków, Polska 472905994.

77841 2007 06 06 A. Wprowadzono zmianę nazwy uprawnionego przez wykreślenie wpisu: „Laboratorium Kolastyna” Spółka Akcyjna, Kraków, Polska 472905994 i dokonanie wpisu: „Grupa Kolastyna” S.A., Kraków, Polska 472905994.

78681 2007 06 19 D. Wykreślono wpis: W dniu 27 marca 2003 r. zawarto umowę zastawu rejestrowego, w której to umowie firma MINOVA INTERNATIONAL LIMITED, Witney, Wielka Brytania wyraża zgodę na rejestrację zabezpieczenia prawa ochronnego na znak towarowy GEOLITH R-78681 na rzecz BARCLAYS BANK PLC, Londyn, Wielka Brytania.

78846 2007 06 19 D. Wykreślono wpis: W dniu 27 marca 2003 r. zawarto umowę zastawu rejestrowego, w której to umowie firma MINOVA INTERNATIONAL LIMITED, Witney, Wielka Brytania wyraża zgodę na rejestrację zabezpieczenia prawa ochronnego na znak towarowy DURAFoAM R-78846 na rzecz BARCLAYS BANK PLC, Londyn, Wielka Brytania.

78847 2007 06 19 D. Wykreślono wpis: W dniu 27 marca 2003 r. zawarto umowę zastawu rejestrowego, w której to umowie firma MINOVA INTERNATIONAL LIMITED, Witney, Wielka Brytania wyraża zgodę na rejestrację zabezpieczenia prawa ochronnego na znak towarowy TEKBLEND R-78847 na rzecz BARCLAYS BANK PLC, Londyn, Wielka Brytania.

78856 2007 06 21 A. Wprowadzono zmianę uprawnionego przez wykreślenie wpisu: P + P – PASZT, Pietraszkiewicz S.J., Szczecin, Polska i dokonanie wpisu: Vobis S.A., Szczecin, Polska 810555716.

78983 2007 06 14 A. Wprowadzono zmianę nazwy uprawnionego przez wykreślenie wpisu: Tchibo Frisch-Röst-Kaffr GmbH, Hamburg, Niemcy i dokonanie wpisu: TCHIBO GmbH, Hamburg, Niemcy.

79481 2007 06 21 A. Wprowadzono zmianę uprawnionego przez wykreślenie wpisu: Lichtwer Pharma GmbH, Berlin, Niemcy i dokonanie wpisu: Divapharma Chur AG, Chur, Szwajcaria.

79942 2007 06 18 A. Wprowadzono zmianę uprawnionego przez wykreślenie wpisu: RODAN Agencja Reklamowa A.J. Rogoziński Spółka jawna, Poznań, Polska i dokonanie wpisu: „RODAN AGENCJA REKLAMOWA” SPÓŁKA Z OGRANICZONĄ ODPOWIEDZIALNOŚCIĄ, Poznań, Polska 630007922.

81938 2007 06 21 A. Wprowadzono zmianę nazwy uprawnionego przez wykreślenie wpisu: CARSYSTEM - VOSS Sp. z o.o., Szczecin, Polska i dokonanie wpisu: CSV Sp. z o.o., Szczecin, Polska 810518804.

83147 2007 06 08 A. Wprowadzono zmianę siedziby uprawnionego przez wykreślenie wpisu: POWERMATE CORPORATION, Lincoln, Stany Zjednoczone Ameryki i dokonanie wpisu: POWERMATE CORPORATION, Aurora, Stany Zjednoczone Ameryki.

83268 2007 06 12 A. Wprowadzono zmianę nazwy i siedziby uprawnionego przez wykreślenie wpisu: OPAL Przedsiębiorstwo Badawczo Usługowo Produkcyjno Handlowe Sp. z o.o., Siemianowice Śląskie, Polska i dokonanie wpisu: KARAT Sp. z o.o., Zabrze, Polska.

83268 2007 06 12 A. Wprowadzono zmianę uprawnionego przez wykreślenie wpisu: KARAT Sp. z o.o., Zabrze, Polska i dokonanie wpisu: Przedsiębiorstwo „OPAL” Sp. z o.o., Katowice, Polska 271082427

83269 2007 06 12 A. Wprowadzono zmianę nazwy i siedziby uprawnionego przez wykreślenie wpisu: OPAL Przedsiębiorstwo

Badawczo Usługowo Produkcyjno Handlowe Sp. z o.o., Siemianowice Śląskie, Polska i dokonanie wpisu: KARAT Sp. z o.o., Zabrze, Polska.

83269 2007 06 12 A. Wprowadzono zmianę uprawnionego przez wykreślenie wpisu: KARAT Sp. z o.o., Zabrze, Polska i dokonanie wpisu: Przedsiębiorstwo „OPAL” Sp. z o.o., Katowice, Polska 271082427

83697 2007 06 27 A. Wprowadzono zmianę uprawnionego przez wykreślenie wpisu: TOMA K. Tomaszewska, W. Tomaszewski Spółka Jawna, Wysogotowo k/Poznania, Polska i dokonanie wpisu: TOMA Spółka z o.o., Wysogotowo k/Poznania, Polska 631035381.

85076 2007 06 08 A. Wprowadzono zmianę uprawnionego przez wykreślenie wpisu: „KOTLIN” Sp. z o.o., Kotlin, Polska i dokonanie wpisu: Orkla AB, Eslöv, Szwecja.

85076 2007 06 08 D. Dokonano wpisu: W dniu 29 listopada 1999 r. zawarto umowę licencyjną wyłączną, pełną na czas 10 lat od daty zawarcia umowy, na użytkowanie znaku towarowego przez „Kotlin Sp. z o.o. Kotlin, Polska.

85419 2007 06 15 A. Wprowadzono zmianę uprawnionego przez wykreślenie wpisu: Ziyilan Ayakkabi Sanayi Ve Ticaret A.S., Istanbuł, Turcja i dokonanie wpisu: Sporer Pasarlama ve Mumesillik A.S., Istanbuł, Turcja.

86569 2007 06 27 A. Wprowadzono zmianę uprawnionego przez wykreślenie wpisu: Ewa Sarecka, Bielsko-Biała, Polska i dokonanie wpisu: PRZEDSIĘBIORSTWO PRODUKCYJNO-HANDLOWO-USŁUGOWE „AWE-BIS” SPÓŁKA Z OGRANICZONĄ ODPOWIEDZIALNOŚCIĄ, Bielsko-Biała, Polska 072729179.

86570 2007 06 27 A. Wprowadzono zmianę uprawnionego przez wykreślenie wpisu: Ewa Sarecka, Bielsko-Biała, Polska i dokonanie wpisu: PRZEDSIĘBIORSTWO PRODUKCYJNO-HANDLOWO-USŁUGOWE „AWE-BIS” SPÓŁKA Z O.O., Bielsko-Biała, Polska 072729179.

86571 2007 06 27 A. Wprowadzono zmianę uprawnionego przez wykreślenie wpisu: Ewa Sarecka, Bielsko-Biała, Polska i dokonanie wpisu: PRZEDSIĘBIORSTWO PRODUKCYJNO-HANDLOWO-USŁUGOWE „AWE-BIS” Spółka z o.o., Bielsko-Biała, Polska 072729179.

86629 2007 06 08 A. Wprowadzono zmianę nazwy i siedziby uprawnionego przez wykreślenie wpisu: Extensity (U.S.) Software, Inc., Ann Arbor, Stany Zjednoczone Ameryki i dokonanie wpisu: Infor Global Solutions (Ann Arbor) Holdings, Inc., Bingham Farm, Stany Zjednoczone Ameryki.

88284 2007 06 08 A. Wprowadzono zmianę siedziby uprawnionego przez wykreślenie wpisu: SEAT, S.A., Barcelona, Hiszpania i dokonanie wpisu: SEAT, S.A., Martorell, Hiszpania.

89102 2007 06 28 A. Wprowadzono zmianę nazwy uprawnionego przez wykreślenie wpisu: POLFA Kutnowskie Zakłady Farmaceutyczne Spółka Akcyjna, Kutno, Polska i dokonanie wpisu: TEVA KUTNO S.A., Kutno, Polska 610023500.

89105 2007 06 28 A. Wprowadzono zmianę nazwy uprawnionego przez wykreślenie wpisu: POLFA Kutnowskie Zakłady Farmaceutyczne Spółka Akcyjna, Kutno, Polska i dokonanie wpisu: TEVA KUTNO S.A., Kutno, Polska 610023500.

89119 2007 06 14 A. Wprowadzono zmianę nazwy uprawnionego przez wykreślenie wpisu: Cadbury Trebor Allan Inc, Toronto, Kanada i dokonanie wpisu: Cadbury Adams Canada Inc., Toronto, Kanada.

89120 2007 06 14 A. Wprowadzono zmianę nazwy uprawnionego przez wykreślenie wpisu: Cadbury Trebor Allan Inc, Toronto, Kanada i dokonanie wpisu: Cadbury Adams Canada Inc., Toronto, Kanada.

90705 2007 06 21 A. Wprowadzono zmianę uprawnionego przez wykreślenie wpisu: DOBROPASZ Spółka z o.o., Dobryczyce,

Polska i dokonanie wpisu: „Dobropasz – Grupa Rolimpex” Sp. z o.o., Blok Dobryczyce, Polska.

90705 2007 06 21 A. Wprowadzono zmianę uprawnionego przez wykreślenie wpisu: „Dobropasz – Grupa Rolimpex” Sp. z o.o., Blok Dobryczyce, Polska i dokonanie wpisu: ROLIMPEX S.A., Warszawa, Polska.

90705 2007 06 21 A. Wprowadzono zmianę nazwy uprawnionego przez wykreślenie wpisu: ROLIMPEX S.A., Warszawa, Polska i dokonanie wpisu: PROVIMI - ROLIMPEX S.A., Warszawa, Polska.

92133 2007 06 27 A. Wprowadzono zmianę uprawnionego przez wykreślenie wpisu: Przetwórstwo Owoców i Warzyw GOMAR Irena i Michał Górniak, Lipsko, Polska i dokonanie wpisu: Przetwórstwo Owoców i Warzyw GOMAR Irena Górniak, Lipsko, Polska.

93076 2007 06 14 A. Wprowadzono zmianę uprawnionego przez wykreślenie wpisu: Cadbury Schweppes International Beverages Limited, Dublin, Irlandia i dokonanie wpisu: Cadbury Ireland Limited, Dublin, Irlandia.

93077 2007 06 14 A. Wprowadzono zmianę uprawnionego przez wykreślenie wpisu: Cadbury Schweppes International Beverages Limited, Dublin, Irlandia i dokonanie wpisu: Cadbury Ireland Limited, Dublin, Irlandia.

94029 2007 06 28 A. Wprowadzono zmianę nazwy uprawnionego przez wykreślenie wpisu: Kutnowskie Zakłady Farmaceutyczne POLFA S. A., Kutno, Polska i dokonanie wpisu: TEVA KUTNO S.A., Kutno, Polska 610023500.

94366 2007 06 12 A. Wprowadzono zmianę nazwy uprawnionego przez wykreślenie wpisu: OLYMPOS-TOP Élelmiszeripari Korlatolt Felelősségű Tarsaság, Nyarlörinc, Węgry i dokonanie wpisu: MASPEX OLYMPOS Kft., Nyarlörinc, Węgry.

94515 2007 06 28 A. Wprowadzono zmianę nazwy uprawnionego przez wykreślenie wpisu: POLFA Kutnowskie Zakłady Farmaceutyczne Spółka Akcyjna, Kutno, Polska i dokonanie wpisu: TEVA KUTNO S.A., Kutno, Polska 610023500.

94831 2007 06 27 A. Wprowadzono zmianę uprawnionego przez wykreślenie wpisu: BIOPON SPÓŁKA Z OGRANICZONĄ ODPOWIEDZIALNOŚCIĄ, Przeźmierowo, Polska 300223890 i dokonanie wpisu: „Bros” s.c. Bogusława Miranowska, Piotr Miranowski, Poznań, Polska 781-173-93-81.

95632 2007 06 27 A. Wprowadzono zmianę uprawnionego przez wykreślenie wpisu: BIOPON SPÓŁKA Z OGRANICZONĄ ODPOWIEDZIALNOŚCIĄ, Przeźmierowo, Polska 300223890 i dokonanie wpisu: „Bros” s.c. Bogusława Miranowska, Piotr Miranowski, Poznań, Polska 781-173-93-81.

95669 2007 06 26 D. Dokonano wpisu: Naczelnik Pierwszego Urzędu Skarbowego w Poznaniu dokonał zajęcia prawa ochronnego na znak towarowy R-95669 zgodnie z zawiadomieniem o zajęciu prawa z dnia 19.12.2006 r. Nr NE/11772/IV/MP/06/01 przesłanym do Urzędu Patentowego RP w dniu 27.11.2006 r.

95670 2007 06 26 D. Dokonano wpisu: Naczelnik Pierwszego Urzędu Skarbowego w Poznaniu dokonał zajęcia prawa ochronnego na znak towarowy R-95670 zgodnie z zawiadomieniem o zajęciu prawa z dnia 19.12.2006 r. Nr NE/11773/IV/MP/06/01 przesłanym do Urzędu Patentowego RP w dniu 27.11.2006 r.

96078 2007 06 27 A. Wprowadzono zmianę uprawnionego przez wykreślenie wpisu: FAMAGO Fabryka Maszyn Górniczego Odkrywkowego S.A., w upadłości, Zgorzelec, Polska i dokonanie wpisu: Kopex – Famago z o.o., Zgorzelec, Polska 276877440.

97016 2007 06 08 A. Wprowadzono zmianę siedziby uprawnionego przez wykreślenie wpisu: Eckankar, New Hope, Stany Zjednoczone Ameryki i dokonanie wpisu: Eckankar, Chanhassen, Stany Zjednoczone Ameryki.

97087 2007 06 14 A. Wprowadzono zmianę uprawnionego przez wykreślenie wpisu: Molson Canada, Toronto, Kanada i dokonanie wpisu: Molson Canada 2005, Toronto, Kanada.

97392 2007 06 27 A. Wprowadzono zmianę uprawnionego przez wykreślenie wpisu: PRZETWÓRSTWO OWOCÓW I WARZYW GOMAR-IRENA I MICHAŁ GÓRNIĄK, Lipsko, Polska 670102078 i dokonanie wpisu: Przetwórstwo Owoców i Warzyw GOMAR Irena Górniak, Lipsko, Polska.

97475 2007 06 28 A. Wprowadzono zmianę nazwy uprawnionego przez wykreślenie wpisu: POLFA Kutnowskie Zakłady Farmaceutyczne Spółka Akcyjna, Kutno, Polska i dokonanie wpisu: TEVA KUTNO S.A., Kutno, Polska 610023500.

97480 2007 06 28 A. Wprowadzono zmianę nazwy uprawnionego przez wykreślenie wpisu: POLFA Kutnowskie Zakłady Farmaceutyczne Spółka Akcyjna, Kutno, Polska i dokonanie wpisu: TEVA KUTNO S.A., Kutno, Polska 610023500.

97505 2007 06 21 A. Wprowadzono zmianę uprawnionego przez wykreślenie wpisu: CUGUAR Spółka Cywilna-Kluczevska Ewa, Kluczevska Zofia, Kraków, Polska 679-006-51-54 i dokonanie wpisu: F.P.H.U. „CUGUAR” Kulczewska Ewa, Kraków, Polska.

98309 2007 06 12 A. Wprowadzono zmianę nazwy i siedziby uprawnionego przez wykreślenie wpisu: OPAL Przedsiębiorstwo Badawczo-Uslugowo-Produkcyjno Handlowe Spółka z o.o., Siemianowice Śl., Polska i dokonanie wpisu: KARAT Sp. z o.o., Zabrze, Polska.

98309 2007 06 12 A. Wprowadzono zmianę uprawnionego przez wykreślenie wpisu: KARAT Sp. z o.o., Zabrze, Polska i dokonanie wpisu: Przedsiębiorstwo „OPAL” Sp. z o.o., Katowice, Polska 271082427.

99221 2007 06 08 A. Wprowadzono zmianę uprawnionego przez wykreślenie wpisu: Leather Master Scandinavia Aktiebolag;, Vastra Frolunda, Szwecja i dokonanie wpisu: L.M.S Bele AB, Västra Frölunda, Szwecja.

99221 2007 06 25 A. Wprowadzono zmianę uprawnionego przez wykreślenie wpisu: L.M.S Bele AB, Västra Frölunda, Szwecja i dokonanie wpisu: UNITER S.p.A., Vicenza, Włochy.

99749 2007 06 28 A. Wprowadzono zmianę nazwy uprawnionego przez wykreślenie wpisu: POLFA Kutnowskie Zakłady Farmaceutyczne Spółka Akcyjna, Kutno, Polska i dokonanie wpisu: TEVA KUTNO S.A., Kutno, Polska 610023500.

100161 2007 06 21 A. Wprowadzono zmianę uprawnionego przez wykreślenie wpisu: Nu Skin International, Inc., Provo, Stany Zjednoczone Ameryki i dokonanie wpisu: NSE Products, Inc., Provo, Stany Zjednoczone Ameryki.

100194 2007 06 18 A. Wprowadzono zmianę uprawnionego przez wykreślenie wpisu: Axel Springer Polska Spółka z o.o., Warszawa, Polska i dokonanie wpisu: WYDAWNICTWO BAUER SPÓŁKA Z OGRANICZONĄ ODPOWIEDZIALNOŚCIĄ SPÓŁKA KOMANDYTOWA, Warszawa, Polska 017481319.

101540 2007 06 06 A. Wprowadzono zmianę uprawnionego przez wykreślenie wpisu: OLVIT Zakłady Przemysłu Tłuszczowego Spółka z o.o., Gdańsk, Polska i dokonanie wpisu: „OLVIT OILS” SPÓŁKA Z OGRANICZONĄ ODPOWIEDZIALNOŚCIĄ, Gdańsk, Polska 220019905.

101540 2007 06 06 A. Wprowadzono zmianę nazwy uprawnionego przez wykreślenie wpisu: „OLVIT OILS” SPÓŁKA Z OGRANICZONĄ ODPOWIEDZIALNOŚCIĄ, Gdańsk, Polska 220019905 i dokonanie wpisu: „ZPT OLVIT” SPÓŁKA Z OGRANICZONĄ ODPOWIEDZIALNOŚCIĄ, Gdańsk, Polska 220019905.

102404 2007 06 19 D. Wykreślono wpis: W dniu 27 marca 2003 r. zawarto umowę zastawu rejestrowego, w której to umowie firma MINOVA INTERNATIONAL LIMITED, Witney, Wielka Brytania wyraża zgodę na rejestrację zabezpieczenia prawa ochronnego

na znak towarowy AIRTITE R-102404 na rzecz BARCLAYS BANK PLC, Londyn, Wielka Brytania.

103120 2007 06 18 A. Wprowadzono zmianę uprawnionego przez wykreślenie wpisu: Ashland Inc. (a Kentucky USA Corporation), Covington, Stany Zjednoczone Ameryki i dokonanie wpisu: Ashland Licensing and Intellectual Property LLC, Dublin, Stany Zjednoczone Ameryki.

103120 2007 06 18 D. Dokonano wpisu: W dniu 29.06.2005 r. zawarto umowę licencyjną na używanie znaku towarowego MARGUARD przez firmę Ashland Inc, Covington, Stany Zjednoczone Ameryki.

104495 2007 06 18 A. Wprowadzono zmianę uprawnionego przez wykreślenie wpisu: Expharm Inc., Genewa, Szwajcaria i dokonanie wpisu: LABORATORIOS RUBIÓ, S.A., Castellbisbal (Barcelona), Hiszpania.

106403 2007 06 21 A. Wprowadzono zmianę siedziby uprawnionego przez wykreślenie wpisu: VOGEL BURDA COMMUNICATIONS SPÓŁKA Z OGRANICZONĄ ODPOWIEDZIALNOŚCIĄ, Wrocław, Polska 930401845 i dokonanie wpisu: VOGEL BURDA COMMUNICATIONS SPÓŁKA Z OGRANICZONĄ ODPOWIEDZIALNOŚCIĄ, Warszawa, Polska 930401845.

106945 2007 06 13 A. Wprowadzono zmianę uprawnionego przez wykreślenie wpisu: SNC Des Cognacs De Luze, Rullaud-Larret Et Gasqueton;, Cognac, Francja i dokonanie wpisu: COGNAC DE LUZE, Angeac Champagne, Francja.

108226 2007 01 24 A. Sprostowano oczywistą omyłkę w części dotyczącej nazwy uprawnionego powinno być: The Wellcome Foundation Ltd, Greenford, Wielka Brytania.

108226 2007 06 20 A. Wprowadzono zmianę uprawnionego przez wykreślenie wpisu: The Wellcome Foundation Ltd, Greenford, Wielka Brytania i dokonanie wpisu: Pfizer Consumer Health Products Company, Surrey, Wielka Brytania.

108287 2007 06 08 A. Wprowadzono zmianę uprawnionego przez wykreślenie wpisu: Flexibox SA;, Deville-les-Rouen, Francja i dokonanie wpisu: JOHN CRANE FRANCE, Deville-les-Rouen, Francja.

108589 2007 06 08 A. Wprowadzono zmianę uprawnionego przez wykreślenie wpisu: Flexibox SA;, Deville-les-Rouen, Francja i dokonanie wpisu: JOHN CRANE FRANCE, Deville-les-Rouen, Francja.

108606 2007 06 27 A. Wprowadzono zmianę siedziby uprawnionego przez wykreślenie wpisu: ODLEWNIE POLSKIE Spółka Akcyjna w Kielcach, Kielce, Polska i dokonanie wpisu: ODLEWNIE POLSKIE S.A., Starachowice, Polska 290639763.

108607 2007 06 27 A. Wprowadzono zmianę siedziby uprawnionego przez wykreślenie wpisu: ODLEWNIE POLSKIE Spółka Akcyjna w Kielcach, Kielce, Polska i dokonanie wpisu: ODLEWNIE POLSKIE S.A., Starachowice, Polska 290639763.

108734 2007 06 18 A. Wprowadzono zmianę uprawnionego przez wykreślenie wpisu: S. WITKO, Łódź, Polska i dokonanie wpisu: „S. WITKO” Małgorzata Witkowska, Sławomir Witkowski, Łódź, Polska.

108790 2007 06 12 A. Wprowadzono zmianę uprawnionego przez wykreślenie wpisu: Rejmak Marian, Rejmak Jarosław, Harwas Blandyna, Harwas Leon Przedsiębiorstwo Produkcyjno-Handlowe REYPOL S.C., Trzcianki, Polska i dokonanie wpisu: Przedsiębiorstwo Produkcyjno-Handlowe „REYPOL” – Rejmak Sp. J., Janowiec, Polska 430009494.

109017 2007 06 04 A. Wprowadzono zmianę uprawnionego przez wykreślenie wpisu: Lewandowski Krzysztof, Wolski Bogusław Przedsiębiorstwo Handlowo Usługowe ARTYK S.C., Łódź, Polska i dokonanie wpisu: ARTYK Lewandowski Wolski Spółka Jawna, Łódź, Polska 004276609.

109017 2007 06 04 A. Wprowadzono zmianę uprawnionego przez wykreślenie wpisu: ARTYK Lewandowski Wolski Spółka Jaw-

na, Łódź, Polska 004276609 i dokonanie wpisu: ARTYK Spółka z o.o., Łódź, Polska 472931023.

109943 2007 06 28 A. Wprowadzono zmianę nazwy uprawnionego przez wykreślenie wpisu: POLFA Kutnowskie Zakłady Farmaceutyczne Spółka Akcyjna, Kutno, Polska i dokonanie wpisu: TEVA KUTNO S.A., Kutno, Polska 610023500.

110158 2007 06 08 A. Wprowadzono zmianę nazwy uprawnionego przez wykreślenie wpisu: VICTAULIC COMPANY OF AMERICA, Easton, Stany Zjednoczone Ameryki i dokonanie wpisu: VICTAULIC COMPANY, Easton, Stany Zjednoczone Ameryki.

110434 2007 06 05 A. Wprowadzono zmianę nazwy i siedziby uprawnionego przez wykreślenie wpisu: ENEL Przedsiębiorstwo Usług i Produkcji Urządzeń Energoelektronicznych Spółka z o.o., Przyszowice, Polska i dokonanie wpisu: ENEL SPÓŁKA Z OGRANICZONĄ ODPOWIEDZIALNOŚCIĄ, Gliwice, Polska 003469944.

110919 2007 06 12 A, D. Wprowadzono zmianę przez wykreślenie wpisu: A) Przedsiębiorstwo Doświadczalno-Produkcyjne NAFTOCHEM, Kraków, Polska i dokonanie wpisu: A) Skarb Państwa D) Użytkowanie znaku towarowego ustanowiono na rzecz: „Przedsiębiorstwo Doświadczalno-Produkcyjne NAFTOCHEM” Sp. z o.o., Kraków, Polska.

110920 2007 06 12 A, D. Wprowadzono zmianę przez wykreślenie wpisu: A) Przedsiębiorstwo Doświadczalno-Produkcyjne NAFTOCHEM, Kraków, Polska i dokonanie wpisu: A) Skarb Państwa D) Użytkowanie znaku towarowego ustanowiono na rzecz: „Przedsiębiorstwo Doświadczalno-Produkcyjne NAFTOCHEM” Sp. z o.o., Kraków, Polska.

110921 2007 06 12 A, D. Wprowadzono zmianę przez wykreślenie wpisu: A) Przedsiębiorstwo Doświadczalno-Produkcyjne NAFTOCHEM, Kraków, Polska i dokonanie wpisu: A) Skarb Państwa D) Użytkowanie znaku towarowego ustanowiono na rzecz: „Przedsiębiorstwo Doświadczalno-Produkcyjne NAFTOCHEM” Sp. z o.o., Kraków, Polska.

110922 2007 06 12 A, D. Wprowadzono zmianę przez wykreślenie wpisu: A) Przedsiębiorstwo Doświadczalno-Produkcyjne NAFTOCHEM, Kraków, Polska i dokonanie wpisu: A) Skarb Państwa D) Użytkowanie znaku towarowego ustanowiono na rzecz: „Przedsiębiorstwo Doświadczalno-Produkcyjne NAFTOCHEM” Sp. z o.o., Kraków, Polska.

110923 2007 06 12 A, D. Wprowadzono zmianę przez wykreślenie wpisu: A) Przedsiębiorstwo Doświadczalno-Produkcyjne NAFTOCHEM, Kraków, Polska i dokonanie wpisu: A) Skarb Państwa D) Użytkowanie znaku towarowego ustanowiono na rzecz: „Przedsiębiorstwo Doświadczalno-Produkcyjne NAFTOCHEM” Sp. z o.o., Kraków, Polska.

110924 2007 06 12 A, D. Wprowadzono zmianę przez wykreślenie wpisu: A) Przedsiębiorstwo Doświadczalno-Produkcyjne NAFTOCHEM, Kraków, Polska i dokonanie wpisu: A) Skarb Państwa D) Użytkowanie znaku towarowego ustanowiono na rzecz: „Przedsiębiorstwo Doświadczalno-Produkcyjne NAFTOCHEM” Sp. z o.o., Kraków, Polska.

110925 2007 06 12 A, D. Wprowadzono zmianę przez wykreślenie wpisu: A) Przedsiębiorstwo Doświadczalno-Produkcyjne NAFTOCHEM, Kraków, Polska i dokonanie wpisu: A) Skarb Państwa D) Użytkowanie znaku towarowego ustanowiono na rzecz: „Przedsiębiorstwo Doświadczalno-Produkcyjne NAFTOCHEM” Sp. z o.o., Kraków, Polska.

110926 2007 06 12 A, D. Wprowadzono zmianę przez wykreślenie wpisu: A) Przedsiębiorstwo Doświadczalno-Produkcyjne NAFTOCHEM, Kraków, Polska i dokonanie wpisu: A) Skarb Państwa D) Użytkowanie znaku towarowego ustanowiono na rzecz: „Przedsiębiorstwo Doświadczalno-Produkcyjne NAFTOCHEM” Sp. z o.o., Kraków, Polska.

111327 2007 06 08 A. Wprowadzono zmianę uprawnionego przez wykreślenie wpisu: Verrerie Cristallerie D'Arques – J.G. Durand Et Cie; Arques, Arques, Francja i dokonanie wpisu: ARC INTERNATIONAL, Arques, Francja.

111633 2007 06 04 A. Wprowadzono zmianę uprawnionego przez wykreślenie wpisu: Zieliński Andrzej Koncesjonowana Pracownia Złotnicza, Gdańsk, Polska i dokonanie wpisu: Silver & Amber Adam Pstrągowski, Gdynia, Polska.

111744 2007 06 08 A. Wprowadzono zmianę uprawnionego przez wykreślenie wpisu: Tybag Import, Export M. Bagiński, Zürich, Szwajcaria i dokonanie wpisu: UNILEVER POLSKA S.A., Warszawa, Polska.

112116 2007 06 21 A. Wprowadzono zmianę uprawnionego przez wykreślenie wpisu: Nu Skin International, Inc.; Provo, Stany Zjednoczone Ameryki i dokonanie wpisu: NSE Products, Inc., Provo, Stany Zjednoczone Ameryki.

112313 2007 06 28 A. Wprowadzono zmianę uprawnionego przez wykreślenie wpisu: Sokołowskie Zakłady Mięsne S.A., Sokołów Podlaski, Polska i dokonanie wpisu: SOKOŁÓW S.A., Sokołów Podlaski, Polska.

112446 2007 06 13 A. Wprowadzono zmianę uprawnionego przez wykreślenie wpisu: Kamasieńska Danuta, Kamasieński Ludwik, Kamasieński Andrzej „Hotel Kasprowy Wierch” s.c. D.L.A. Kamasieńscy, Zakopane, Polska i dokonanie wpisu: Hotel „Kasprowy Wierch” Danuta i Ludwik Kamasieńscy, Zakopane, Polska 492007630.

112447 2007 06 13 A. Wprowadzono zmianę uprawnionego przez wykreślenie wpisu: Kamasieńska Danuta, Kamasieński Ludwik, Kamasieński Andrzej „Hotel Kasprowy Wierch” s.c. D.L.A. Kamasieńscy, Zakopane, Polska i dokonanie wpisu: Hotel „Kasprowy Wierch” Danuta i Ludwik Kamasieńscy, Zakopane, Polska 492007630.

112485 2007 06 08 A. Wprowadzono zmianę uprawnionego przez wykreślenie wpisu: Young & Rubicam LP, New York, Stany Zjednoczone Ameryki i dokonanie wpisu: Young & Rubicam Inc., New York, Stany Zjednoczone Ameryki.

113457 2007 06 28 A. Wprowadzono zmianę uprawnionego przez wykreślenie wpisu: NSA International, Inc. (a Tennessee corporation), Memphis, Stany Zjednoczone Ameryki i dokonanie wpisu: National Safety Associates, Inc. (Tennessee corporation), Memphis, Stany Zjednoczone Ameryki.

113457 2007 06 28 A. Wprowadzono zmianę nazwy uprawnionego przez wykreślenie wpisu: National Safety Associates, Inc. (Tennessee corporation), Memphis, Stany Zjednoczone Ameryki i dokonanie wpisu: NSA Inc., Memphis, Stany Zjednoczone Ameryki.

113457 2007 06 28 A. Wprowadzono zmianę uprawnionego przez wykreślenie wpisu: NSA Inc. (Tennessee corporation), Memphis, Stany Zjednoczone Ameryki i dokonanie wpisu: NSA, LLC (Tennessee limited liability company), Collierville, Stany Zjednoczone Ameryki.

113491 2007 06 21 A. Wprowadzono zmianę nazwy i siedziby uprawnionego przez wykreślenie wpisu: Holden Polska Limited Spółka z o.o., Warszawa, Polska i dokonanie wpisu: HOLDEN Spółka z o.o., Świącice, Polska 010826985.

114420 2007 06 20 A. Wprowadzono zmianę uprawnionego przez wykreślenie wpisu: The Fladgate Partnership – Vinhos, S.A., Vila Nova de Gaia, Portugalia i dokonanie wpisu: ROLANDO-MARKETING E TRADING S.A., Funchal, Portugalia.

114952 2007 06 21 A. Wprowadzono zmianę uprawnionego przez wykreślenie wpisu: Prętkiewicz Ewa Zakład Handlowo-Usługowy AKUM, Pruszków, Polska i dokonanie wpisu: Prętkiewicz Ewa, Pruszków, Polska.

115108 2007 06 13 A. Wprowadzono zmianę uprawnionego przez wykreślenie wpisu: Patora Tomasz, Peikert Ewa RAJSKI OGRÓD S.C., Szczecin, Polska i dokonanie wpisu: Przedsiębiorstwo

Handlowo-Usługowe „Rajski Ogród” Spółka Jawna Tomasz Patora, Ewa Peikert, Szczecin, Polska NIP 852-101-21-45.

115193 2007 06 21 A. Wprowadzono zmianę uprawnionego przez wykreślenie wpisu: Zakłady Papiernicze w Krapkowicach Spółka Akcyjna, Krapkowice, Polska i dokonanie wpisu: Metsa Tissue Spółka Akcyjna, Konstancin - Jeziorna, Polska 011002878.

115382 2007 06 21 A. Wprowadzono zmianę uprawnionego przez wykreślenie wpisu: PHARMANEX, LLC, Provo, Stany Zjednoczone Ameryki i dokonanie wpisu: NSE Products, Inc., Provo, Stany Zjednoczone Ameryki.

115673 2007 06 21 A. Wprowadzono zmianę uprawnionego przez wykreślenie wpisu: PHARMANEX, LLC, Provo, Stany Zjednoczone Ameryki i dokonanie wpisu: NSE Products, Inc., Provo, Stany Zjednoczone Ameryki.

115954 2007 06 08 A. Wprowadzono zmianę uprawnionego przez wykreślenie wpisu: Pfizer Inc. (a Delaware corporation), Nowy Jork, Stany Zjednoczone Ameryki i dokonanie wpisu: Pfizer Products Inc. (a Connecticut corporation), Groton, Stany Zjednoczone Ameryki.

115967 2007 06 08 A. Wprowadzono zmianę uprawnionego przez wykreślenie wpisu: PFIZER IRELAND PHARMACEUTICALS, Dublin, Irlandia i dokonanie wpisu: PFIZER IRELAND PHARMACEUTICALS, Dublin, Irlandia.

115970 2007 06 08 A. Wprowadzono zmianę uprawnionego przez wykreślenie wpisu: PFIZER IRELAND PHARMACEUTICALS, Dublin, Irlandia i dokonanie wpisu: PFIZER IRELAND PHARMACEUTICALS, Dublin, Irlandia.

116466 2007 06 04 A. Wprowadzono zmianę uprawnionego przez wykreślenie wpisu: Kwiecień Henryk Zakład Remontowo-Budowlany HEN-BUD, Wólka Lubelska, Polska i dokonanie wpisu: „HEN-BUD” Spółka z o.o., Lublin, Polska 060199348.

116784 2007 06 11 A. Wprowadzono zmianę siedziby uprawnionego przez wykreślenie wpisu: Marciniak Agnieszka „LADY’S SECRET”, Warszawa, Polska i dokonanie wpisu: Marciniak Agnieszka „LADY’S SECRET”, Łomianki, Polska 010298322.

117040 2007 06 13 A. Wprowadzono zmianę nazwy uprawnionego przez wykreślenie wpisu: KDC Spółka z o.o., Przeźmierowo, Polska i dokonanie wpisu: „KDC” POMORZANKA Sp. z o.o., Przeźmierowo, Polska 639852493.

117041 2007 06 13 A. Wprowadzono zmianę nazwy uprawnionego przez wykreślenie wpisu: KDC Spółka z o.o., Przeźmierowo, Polska i dokonanie wpisu: „KDC” POMORZANKA Sp. z o.o., Przeźmierowo, Polska 639852493.

117060 2007 06 21 A. Wprowadzono zmianę uprawnionego przez wykreślenie wpisu: NU SKIN International, Inc., Provo, Stany Zjednoczone Ameryki i dokonanie wpisu: NSE Products, Inc., Provo, Stany Zjednoczone Ameryki.

117347 2007 06 13 A. Wprowadzono zmianę uprawnionego przez wykreślenie wpisu: Kwiatkowska Irena, Kwiatkowski Andrzej, Kwiatkowski Adam, Kwiatkowski Jacek JKK S.C., Katowice, Polska i dokonanie wpisu: „JKK” SPÓŁKA JAWNA, Katowice, Polska.

117380 2007 06 18 Wprowadzono zmianę siedziby uprawnionego przez wykreślenie wpisu: Rheem Manufacturing Company, Nowy Jork, Stany Zjednoczone Ameryki i dokonanie wpisu: Rheem Manufacturing Company, Atlanta, Stany Zjednoczone Ameryki.

117451 2007 06 08 A. Wprowadzono zmianę siedziby uprawnionego przez wykreślenie wpisu: SUNKISS Société par Actions Simplifiée, Sathonay Camp, Francja i dokonanie wpisu: SUNKISS Société par Actions Simplifiée, Bressolles, Francja.

117573 2007 06 18 Wprowadzono zmianę nazwy uprawnionego przez wykreślenie wpisu: Przedsiębiorstwo Usług Hotelarskich i Turystycznych Spółka z o.o., Warszawa, Polska i dokonanie wpisu: PUHIT Sp. z o.o., Warszawa, Polska.

117574 2007 06 18 Wprowadzono zmianę nazwy uprawnionego przez wykreślenie wpisu: Przedsiębiorstwo Usług Hotelarskich i Turystycznych Spółka z o.o., Warszawa, Polska i dokonanie wpisu: PUHIT Sp. z o.o., Warszawa, Polska.

117635 2007 06 21 Wprowadzono zmianę uprawnionego przez wykreślenie wpisu: Sokołowskie Zakłady Mięsne S.A., Sokołów Podlaski, Polska i dokonanie wpisu: SOKOŁÓW S.A., Sokołów Podlaski, Polska.

117668 2007 06 12 Wprowadzono zmianę uprawnionego przez wykreślenie wpisu: CoCreate Software GmbH & Co.KG, Sindelfingen, Niemcy i dokonanie wpisu: CoCreate Software GmbH, Sindelfingen, Niemcy.

117696 2007 06 13 A. Wprowadzono zmianę uprawnionego przez wykreślenie wpisu: Seidler Jan, Wołcz Wojciech, Betleja Marek Telewizja Kablowa DIANA S.C., Rudnik n/S, Polska i dokonanie wpisu: DIANA TELEWIZJA KABLOWA J.SEIDLER, M.BETLEJA, W.WOŁCZ SPÓŁKA JAWNA, Stalowa Wola, Polska 830018629.

117712 2007 06 21 A. Wprowadzono zmianę uprawnionego przez wykreślenie wpisu: Nu Skin International, Inc., Provo, Stany Zjednoczone Ameryki i dokonanie wpisu: NSE Products, Inc., Provo, Stany Zjednoczone Ameryki.

117828 2007 06 12 A. Wprowadzono zmianę nazwy uprawnionego przez wykreślenie wpisu: LG Chemical Ltd., Seul, Republika Korei i dokonanie wpisu: LG Chem Investment Ltd., Seul, Republika Korei.

117828 2007 06 12 A. Wprowadzono zmianę nazwy uprawnionego przez wykreślenie wpisu: LG Chem Investment Ltd., Seul, Republika Korei i dokonanie wpisu: LG Corp., Seul, Republika Korei.

117829 2007 06 12 A. Wprowadzono zmianę nazwy uprawnionego przez wykreślenie wpisu: LG Chemical Ltd., Seul, Republika Korei i dokonanie wpisu: LG Chem Investment Ltd., Seul, Republika Korei.

117829 2007 06 12 A. Wprowadzono zmianę nazwy uprawnionego przez wykreślenie wpisu: LG Chem Investment Ltd., Seul, Republika Korei i dokonanie wpisu: LG Corp., Seul, Republika Korei

117952 2007 06 18 B. Wprowadzono zmianę przez wykreślenie wpisu: klasa 42 i dokonanie wpisu: klasa 44.

117990 2007 06 12 A. Wprowadzono zmianę nazwy uprawnionego przez wykreślenie wpisu: Kostrzyńskie Zakłady Papiernicze S.A., Kostrzyn n.Odrą, Polska i dokonanie wpisu: „KOSTRZYŃ PAPER” SPÓŁKA AKCYJNA, Kostrzyn n.Odrą, Polska.

117990 2007 06 12 A. Wprowadzono zmianę nazwy uprawnionego przez wykreślenie wpisu: „KOSTRZYŃ PAPER” SPÓŁKA AKCYJNA, Kostrzyn n.Odrą, Polska i dokonanie wpisu: ARCTIC PAPER KOSTRZYŃ SPÓŁKA AKCYJNA, Kostrzyn n.Odrą, Polska.

118031 2007 06 21 A. Wprowadzono zmianę uprawnionego przez wykreślenie wpisu: Urbanek Jacek, Urbanek Andrzej Firma Braci URBANEK, Łowicz, Polska i dokonanie wpisu: Firma Bracia Urbanek, Jacek Urbanek, Andrzej Urbanek, Wojciech Urbanek Spółka Jawna, Łowicz, Polska 005280808.

118102 2007 06 21 A. Wprowadzono zmianę uprawnionego przez wykreślenie wpisu: Nu Skin International, Inc., Provo, Stany Zjednoczone Ameryki i dokonanie wpisu: NSE Products, Inc., Provo, Stany Zjednoczone Ameryki.

118103 2007 06 21 A. Wprowadzono zmianę uprawnionego przez wykreślenie wpisu: Nu Skin International, Inc., Provo, Stany Zjednoczone Ameryki i dokonanie wpisu: NSE Products, Inc., Provo, Stany Zjednoczone Ameryki.

118336 2007 06 21 A. Wprowadzono zmianę nazwy uprawnionego przez wykreślenie wpisu: Krzyworzeka Marian Przedsiębiorstwo Handlowe NALMAT, Trzebinia, Polska i dokonanie wpisu: Krzyworzeka Marian „Nalmat Trzebinia”, Trzebinia, Polska.

118337 2007 06 21 A. Wprowadzono zmianę nazwy uprawnionego przez wykreślenie wpisu: Krzyworzeka Marian Przedsiębiorstwo Handlowe NALMAT, Trzebinia, Polska i dokonanie wpisu: Krzyworzeka Marian „Nalmat Trzebinia”, Trzebinia, Polska.

118344 2007 06 15 A. Wprowadzono zmianę nazwy i siedziby uprawnionego przez wykreślenie wpisu: Scancem AB, Malmö, Szwecja i dokonanie wpisu: HeidelbergCement Northern Europe AB, Limhamn, Szwecja.

118344 2007 06 15 A. Wprowadzono zmianę nazwy i siedziby uprawnionego przez wykreślenie wpisu: HeidelbergCement Northern Europe AB, Limhamn, Szwecja i dokonanie wpisu: HeidelbergCement Sweden AB, Sztokholm, Szwecja.

118360 2007 06 21 A. Wprowadzono zmianę uprawnionego przez wykreślenie wpisu: Nu Skin International, Inc., Provo, Stany Zjednoczone Ameryki i dokonanie wpisu: NSE Products, Inc., Provo, Stany Zjednoczone Ameryki.

118368 2007 06 21 A. Wprowadzono zmianę uprawnionego przez wykreślenie wpisu: Nu Skin International, Inc., Provo, Stany Zjednoczone Ameryki i dokonanie wpisu: NSE Products, Inc., Provo, Stany Zjednoczone Ameryki.

118397 2007 06 04 A. Wprowadzono zmianę uprawnionego przez wykreślenie wpisu: EKOPOL GÓRNOŚLĄSKI Spółka z o.o., w Chorzowie, Radzionków, Polska i dokonanie wpisu: EKOSSET DIRECT INVESTMENT Sp. z o.o., Radzionków, Polska 003442595.

118397 2007 06 04 A. Wprowadzono zmianę uprawnionego przez wykreślenie wpisu: EKOSSET DIRECT INVESTMENT Sp. z o.o., Radzionków, Polska 003442595 i dokonanie wpisu: Ekopol Górnośląski-Holding Sp. z o.o., Radzionków, Polska.

118397 2007 06 04 A. Wprowadzono zmianę uprawnionego przez wykreślenie wpisu: Ekopol Górnośląski-Holding Sp. z o.o., Radzionków, Polska i dokonanie wpisu: Ekopol Górnośląski-Holding S.A., Radzionków, Polska 0000262988.

118480 2007 06 13 A. Wprowadzono zmianę uprawnionego przez wykreślenie wpisu: Patora Tomasz, Peikert Ewa RAJSKI OGRÓD S.C., Szczecin, Polska i dokonanie wpisu: Przedsiębiorstwo Handlowo-Usługowe „Rajski Ogród” Spółka Jawna Tomasz Patora, Ewa Peikert, Szczecin, Polska NIP 852-101-21-45..

118529 2007 06 13 A. Wprowadzono zmianę uprawnionego przez wykreślenie wpisu: Skoga Polska Spółka z o.o., Stanisławów 1, Polska i dokonanie wpisu: CEREALIA UNIBAKE Sp. z o.o., Stanisławów, Polska.

118529 2007 06 13 A. Wprowadzono zmianę uprawnionego przez wykreślenie wpisu: CEREALIA UNIBAKE Sp. z o.o., Stanisławów, Polska i dokonanie wpisu: LANTMANNEN UNIBAKE POLAND Sp. z o.o., Stanisławów 1, Polska 010555457.

118678 2007 06 12 A. Wprowadzono zmianę uprawnionego przez wykreślenie wpisu: Miroglio S.p.A., Cuneo, Włochy i dokonanie wpisu: GRUPPO MIROGLIO S.p.A., Alba, Cunico, Włochy.

118678 2007 06 12 A. Wprowadzono zmianę nazwy uprawnionego przez wykreślenie wpisu: GRUPPO MIROGLIO S.p.A., Alba, Cuneo, Włochy i dokonanie wpisu: MIROGLIO S.p.A., Alba, Cunico, Włochy.

118762 2007 06 20 A. Wprowadzono zmianę uprawnionego przez wykreślenie wpisu: Goniewicz Teresa, Goniewicz Leszek Przedsiębiorstwo Produkcyjno Handlowo Usługowe MARLESZ, Sławków, Polska i dokonanie wpisu: PRZEDSIĘBIORSTWO PRODUKCYJNO-HANDLOWO-USŁUGOWE MARLESZ SPÓŁKA Z OGRANICZONĄ ODPOWIEDZIALNOŚCIĄ, Sławków, Polska 240204432.

118771 2007 06 15 A. Wprowadzono zmianę nazwy uprawnionego przez wykreślenie wpisu: Peak Holding AB, Stockholm, Szwecja i dokonanie wpisu: Peak Performance Production AB, Stockholm, Szwecja.

118837 2007 06 11 A. Wprowadzono zmianę uprawnionego przez wykreślenie wpisu: Gazda Marek, Dominik Zbigniew Firma Handlowa SUKCES, Olsztyn, Polska i dokonanie wpisu: Firma Handlowa „SUKCES” Spółka z ograniczoną odpowiedzialnością, Olsztyn, Polska 510501658.

118840 2007 06 21 A. Wprowadzono zmianę nazwy uprawnionego przez wykreślenie wpisu: IFS Spółka z o.o., Żary, Polska i dokonanie wpisu: IFS Spółka z o.o., w likwidacji, Żary, Polska.

118840 2007 06 21 A. Wprowadzono zmianę uprawnionego przez wykreślenie wpisu: IFS Spółka z o.o. w likwidacji, Żary, Polska i dokonanie wpisu: VITA POLYMERS POLAND Sp. z o.o., Brzeg Dolny, Polska.

118901 2007 06 21 A. Wprowadzono zmianę uprawnionego przez wykreślenie wpisu: Nu Skin International, Inc., Provo, Stany Zjednoczone Ameryki i dokonanie wpisu: NSE Products, Inc., Provo, Stany Zjednoczone Ameryki.

119090 2007 06 21 A. Wprowadzono zmianę uprawnionego przez wykreślenie wpisu: Nu Skin International, Inc., Provo, Stany Zjednoczone Ameryki i dokonanie wpisu: NSE Products, Inc., Provo, Stany Zjednoczone Ameryki.

119154 2007 06 27 A. Wprowadzono zmianę uprawnionego przez wykreślenie wpisu: PRZETWÓRSTWO OWOCÓW I WARZYW GOMAR-IRENA I MICHAŁ GÓRNIAK, Lipsko, Polska 670102078 i dokonanie wpisu: Przetwórstwo Owoców i Warzyw GOMAR Irena Górniak, Lipsko, Polska.

119369 2007 06 21 A. Wprowadzono zmianę nazwy uprawnionego przez wykreślenie wpisu: Polsko Amerykańskie Kliniki Stomatologiczne Dental Club Warszawa Spółka z o.o., Warszawa, Polska i dokonanie wpisu: Kliniki Stomatologiczne „Dental Club” Sp. z o.o., Warszawa, Polska 012280600.

119450 2007 06 21 A. Wprowadzono zmianę nazwy uprawnionego przez wykreślenie wpisu: Zila Nutraceuticals, Inc., Prescott, Stany Zjednoczone Ameryki i dokonanie wpisu: The Ester C Company, Prescott, Stany Zjednoczone Ameryki.

119451 2007 06 21 A. Wprowadzono zmianę nazwy uprawnionego przez wykreślenie wpisu: Zila Nutraceuticals, Inc., Prescott, Stany Zjednoczone Ameryki i dokonanie wpisu: The Ester C Company, Prescott, Stany Zjednoczone Ameryki.

119486 2007 06 21 A. Wprowadzono zmianę uprawnionego przez wykreślenie wpisu: PHARMANEX, LLC, Provo, Stany Zjednoczone Ameryki i dokonanie wpisu: NSE Products, Inc., Provo, Stany Zjednoczone Ameryki.

119495 2007 06 21 A. Wprowadzono zmianę uprawnionego przez wykreślenie wpisu: Nu Skin International, Inc., Provo, Stany Zjednoczone Ameryki i dokonanie wpisu: NSE Products, Inc., Provo, Stany Zjednoczone Ameryki.

119710 2007 06 15 A. Wprowadzono zmianę uprawnionego przez wykreślenie wpisu: Federal-Hoffman, Inc., d/b/a Hoffman Engineering Company (a Minnesota Corporation), Anoka, Stany Zjednoczone Ameryki i dokonanie wpisu: Hoffman Enclosures Inc., Anoka, Stany Zjednoczone Ameryki.

119787 2007 06 21 A. Wprowadzono zmianę uprawnionego przez wykreślenie wpisu: Nu Skin International, Inc., Provo, Stany Zjednoczone Ameryki i dokonanie wpisu: NSE Products, Inc., Provo, Stany Zjednoczone Ameryki.

119829 2007 06 12 A. Wprowadzono zmianę siedziby uprawnionego przez wykreślenie wpisu: WstfaliaSurge GmbH, Oelde, Niemcy i dokonanie wpisu: WestfaliaSurge GmbH, Bönen, Niemcy.

120023 2007 06 22 A. Wprowadzono zmianę uprawnionego przez wykreślenie wpisu: Sipponen, Antki Mikael, Nyystölä, Finlandia i dokonanie wpisu: Diplomat Holding AS, Stokke, Norwegia.

120077 2007 06 21 A. Wprowadzono zmianę siedziby uprawnionego przez wykreślenie wpisu: Nowak Władysław Marcin Ślu-

sarka Alumiiniowa NOWAL, Wesoła, Polska i dokonanie wpisu: „NOWAL” Ślusarka Alumiiniowa Władysław Marcin Nowak, Warszawa-Wesoła, Polska.

120708 2007 06 26 A. Wprowadzono zmianę nazwy uprawnionego przez wykreślenie wpisu: Towarzystwo Ubezpieczeniowe INTER-FORTUNA S.A., Warszawa, Polska i dokonanie wpisu: TOWARZYSTWO UBEZPIECZENIOWE INTER POLSKA SPÓŁKA AKCYJNA, Warszawa, Polska 070024285.

120708 2007 06 26 A. Wprowadzono zmianę nazwy uprawnionego przez wykreślenie wpisu: TOWARZYSTWO UBEZPIECZENIOWE INTER POLSKA SPÓŁKA AKCYJNA, Warszawa, Polska 070024285 i dokonanie wpisu: TOWARZYSTWO UBEZPIECZEN INTER POLSKA SPÓŁKA AKCYJNA, Warszawa, Polska 070024285.

120803 2007 06 14 A. Wprowadzono zmianę siedziby uprawnionego przez wykreślenie wpisu: British American Tobacco (Brands) Inc., Louisville, Stany Zjednoczone Ameryki i dokonanie wpisu: British American Tobacco (Brands) Inc., Wilmington, Stany Zjednoczone Ameryki.

120804 2007 06 14 A. Wprowadzono zmianę siedziby uprawnionego przez wykreślenie wpisu: British American Tobacco (Brands) Inc., Louisville, Stany Zjednoczone Ameryki i dokonanie wpisu: British American Tobacco (Brands) Inc., Wilmington, Stany Zjednoczone Ameryki.

121136 2007 06 21 A. Wprowadzono zmianę uprawnionego przez wykreślenie wpisu: USTECKE PIVOVARY A.S., Usti nad Labem, Republika Czeska i dokonanie wpisu: DRINKS UNION a.s., Usti nad Labem, Republika Czeska.

121137 2007 06 21 A. Wprowadzono zmianę uprawnionego przez wykreślenie wpisu: USTECKE PIVOVARY A.S., Usti nad Labem, Republika Czeska i dokonanie wpisu: DRINKS UNION a.s., Usti nad Labem, Republika Czeska.

121319 2007 06 21 A. Wprowadzono zmianę uprawnionego przez wykreślenie wpisu: Kosiak Halina, Kałuża Krystian, Niewiadomski Damian KARAT S.C., Katowice, Polska i dokonanie wpisu: „KARAT” Spółka Jawna Halina Kosiak, Krystian Kałuża, Katowice, Polska 271813486.

121366 2007 06 20 A. Wprowadzono zmianę nazwy i siedziby uprawnionego przez wykreślenie wpisu: Kaloyannis Bros SA;, Pireus, Grecja i dokonanie wpisu: N.Kalogianni Bros S.A.-Puzo 12 S.A.;, Argiroupoli, Grecja.

121366 2007 06 20 A. Wprowadzono zmianę nazwy i siedziby uprawnionego przez wykreślenie wpisu: N.Kalogianni Bros S.A.-Puzo 12 S.A.;, Argiroupoli, Grecja i dokonanie wpisu: N. Kaloyannis Bros S.A.;, Volos, Grecja.

121741 2007 06 12 A. Wprowadzono zmianę nazwy uprawnionego przez wykreślenie wpisu: Reima-Tutta Oy, Kankaanpää, Finlandia i dokonanie wpisu: RTO Holding Oy, Kankaanpää, Finlandia.

122284 2007 06 18 A. Wprowadzono zmianę nazwy uprawnionego przez wykreślenie wpisu: Dębicka Fabryka Farb i Lakierów Polifarb Becker Dębica Spółka Akcyjna, Dębica, Polska i dokonanie wpisu: TBD SPÓŁKA AKCYJNA, Dębica, Polska 850308932.

122518 2007 06 18 A. Wprowadzono zmianę nazwy uprawnionego przez wykreślenie wpisu: Zakłady MIĘSNE „Ostróda-Morliny” S.A., Morliny, Polska i dokonanie wpisu: ZAKŁADY MIĘSNE „MORLINY” SPÓŁKA AKCYJNA, Morliny, Polska.

122518 2007 06 18 A. Wprowadzono zmianę nazwy uprawnionego przez wykreślenie wpisu: ZAKŁADY MIĘSNE „MORLINY” SPÓŁKA AKCYJNA, Morliny, Polska i dokonanie wpisu: GRUPA ANIMEX SPÓŁKA AKCYJNA, Morliny, Polska.

122518 2007 06 18 A. Wprowadzono zmianę uprawnionego przez wykreślenie wpisu: GRUPA ANIMEX SPÓŁKA AKCYJNA, Morliny, Polska i dokonanie wpisu: „GRUPA ANIMEX” SPÓŁKA Z OGRANICZONĄ ODPOWIEDZIALNOŚCIĄ, Morliny, Polska 016398958.

122518 2007 06 18 A. Wprowadzono zmianę uprawnionego przez wykreślenie wpisu: „GRUPA ANIMEX” SPÓŁKA Z OGRANICZONĄ ODPOWIEDZIALNOŚCIĄ, Morliny, Polska 016398958 i dokonanie wpisu: ZAKŁADY MIĘSNE „AGRYF” SPÓŁKA AKCYJNA, Morliny, Polska 811046431.

122518 2007 06 18 A. Wprowadzono zmianę nazwy uprawnionego przez wykreślenie wpisu: ZAKŁADY MIĘSNE „AGRYF” SPÓŁKA AKCYJNA, Morliny, Polska 811046431 i dokonanie wpisu: GRUPA ANIMEX SPÓŁKA AKCYJNA, Morliny, Polska 811046431.

122960 2007 06 18 A. Wprowadzono zmianę uprawnionego przez wykreślenie wpisu: Crane Plasties Company Limited Partnership, Columbus, Stany Zjednoczone Ameryki i dokonanie wpisu: Crane Plastics Company LLC, Columbus, Stany Zjednoczone Ameryki.

123564 2007 06 21 A. Wprowadzono zmianę uprawnionego przez wykreślenie wpisu: Nu Skin International, Inc., Provo, Stany Zjednoczone Ameryki i dokonanie wpisu: NSE Products, Inc., Provo, Stany Zjednoczone Ameryki.

123570 2007 06 21 A. Wprowadzono zmianę uprawnionego przez wykreślenie wpisu: Guzik Tomasz, Guzik Małgorzata Przedsiębiorstwo Handlowo-Usługowe GATEX, Pawłowice Śląskie, Polska i dokonanie wpisu: GATEX SPÓŁKA JAWNA TOMASZ I MAŁGORZATA GUZIK, Pawłowice Śląskie, Polska 072332134.

123570 2007 06 21 A. Wprowadzono zmianę uprawnionego przez wykreślenie wpisu: GATEX SPÓŁKA JAWNA TOMASZ I MAŁGORZATA GUZIK, Pawłowice Śląskie, Polska 072332134 i dokonanie wpisu: „GATEX” SPÓŁKA Z OGRANICZONĄ ODPOWIEDZIALNOŚCIĄ, Pawłowice Śląskie, Polska NIP 633-11-30-136.

123662 2007 06 11 A. Wprowadzono zmianę uprawnionego przez wykreślenie wpisu: Kaczmarek Grzegorz, Szymański Ryszard, Sobkowiak Szymon AGROMAX S.C., Poznań, Polska i dokonanie wpisu: Kaczmarek Szymański Sobkowiak AGROMAX Spółka Jawna, Poznań, Polska.

123662 2007 06 11 A. Wprowadzono zmianę nazwy uprawnionego przez wykreślenie wpisu: Kaczmarek Szymański Sobkowiak AGROMAX Spółka Jawna Poznań, Polska i dokonanie wpisu: Sobkowiak Szymański AGROMAX Spółka Jawna, Poznań, Polska.

123865 2007 06 21 A. Wprowadzono zmianę uprawnionego przez wykreślenie wpisu: Sokołowskie Zakłady Mięsne S.A., Sokołów Podlaski, Polska i dokonanie wpisu: SOKOŁÓW S.A., Sokołów Podlaski, Polska.

124430 2007 06 18 A. Wprowadzono zmianę uprawnionego przez wykreślenie wpisu: GRUPA ANIMEX SPÓŁKA AKCYJNA, Morliny, Polska i dokonanie wpisu: „GRUPA ANIMEX” SPÓŁKA Z OGRANICZONĄ ODPOWIEDZIALNOŚCIĄ, Morliny, Polska 016398958.

124430 2007 06 18 A. Wprowadzono zmianę uprawnionego przez wykreślenie wpisu: „GRUPA ANIMEX” SPÓŁKA Z OGRANICZONĄ ODPOWIEDZIALNOŚCIĄ, Morliny, Polska 016398958 i dokonanie wpisu: ZAKŁADY MIĘSNE „AGRYF” SPÓŁKA AKCYJNA, Morliny, Polska 811046431.

124430 2007 06 18 A. Wprowadzono zmianę nazwy uprawnionego przez wykreślenie wpisu: ZAKŁADY MIĘSNE „AGRYF” SPÓŁKA AKCYJNA, Morliny, Polska 811046431 i dokonanie wpisu: GRUPA ANIMEX SPÓŁKA AKCYJNA, Morliny, Polska 811046431.

124657 2007 06 21 A. Wprowadzono zmianę uprawnionego przez wykreślenie wpisu: Nu Skin International, Inc., Provo, Stany Zjednoczone Ameryki i dokonanie wpisu: NSE Products, Inc., Provo, Stany Zjednoczone Ameryki.

124811 2007 06 18 A. Wprowadzono zmianę siedziby uprawnionego przez wykreślenie wpisu: Ashland Inc. (a Kentucky Corporation), Russell, Stany Zjednoczone Ameryki i dokonanie wpisu: Ashland Inc. (a Kentucky Corporation), Covington, Stany Zjednoczone Ameryki.

124811 2007 06 18 A. Wprowadzono zmianę uprawnionego przez wykreślenie wpisu: Ashland Inc. (a Kentucky Corporation), Covington, Stany Zjednoczone Ameryki i dokonanie wpisu: Ashland Licensing and Intellectual Property LLC, Dublin, Stany Zjednoczone Ameryki.

124811 2007 06 18 D. Dokonano wpisu: W dniu 29.06.2005 r. zawarto umowę licencyjną na używanie znaku towarowego EXACT-CAST przez firmę Ashland Inc, Covington, Stany Zjednoczone Ameryki.

125115 2007 06 18 A. Wprowadzono zmianę uprawnionego przez wykreślenie wpisu: Crane Plastics Company Limited Partnership, Columbus, Stany Zjednoczone Ameryki i dokonanie wpisu: Crane Plastics Company LLC, Columbus, Stany Zjednoczone Ameryki.

125140 2007 06 18 A. Wprowadzono zmianę uprawnionego przez wykreślenie wpisu: Crane Plastics Company Limited Partnership, Columbus, Stany Zjednoczone Ameryki i dokonanie wpisu: Crane Plastics Company LLC, Columbus, Stany Zjednoczone Ameryki.

125549 2007 06 28 A. Wprowadzono zmianę nazwy uprawnionego przez wykreślenie wpisu: Kutnowskie Zakłady Farmaceutyczne POLFA Spółka Akcyjna, Kutno, Polska i dokonanie wpisu: TEVA KUTNO S.A., Kutno, Polska 610023500.

125587 2007 06 21 A. Wprowadzono zmianę uprawnionego przez wykreślenie wpisu: Sokołowskie Zakłady Mięsne S.A., Sokołów Podlaski, Polska i dokonanie wpisu: SOKOŁÓW S.A., Sokołów Podlaski, Polska.

125588 2007 06 21 A. Wprowadzono zmianę uprawnionego przez wykreślenie wpisu: Sokołowskie Zakłady Mięsne S.A., Sokołów Podlaski, Polska i dokonanie wpisu: SOKOŁÓW S.A., Sokołów Podlaski, Polska.

125590 2007 06 21 A. Wprowadzono zmianę uprawnionego przez wykreślenie wpisu: Sokołowskie Zakłady Mięsne S.A., Sokołów Podlaski, Polska i dokonanie wpisu: SOKOŁÓW S.A., Sokołów Podlaski, Polska.

125591 2007 06 21 A. Wprowadzono zmianę uprawnionego przez wykreślenie wpisu: Sokołowskie Zakłady Mięsne S.A., Sokołów Podlaski, Polska i dokonanie wpisu: SOKOŁÓW S.A., Sokołów Podlaski, Polska.

125719 2007 06 21 A. Wprowadzono zmianę uprawnionego przez wykreślenie wpisu: Sokołowskie Zakłady Mięsne S.A., Sokołów Podlaski, Polska i dokonanie wpisu: SOKOŁÓW S.A., Sokołów Podlaski, Polska.

125752 2007 06 12 A. Wprowadzono zmianę uprawnionego przez wykreślenie wpisu: IMI Norgren-Herion Fluidtronic GmbH & Co.KG, Fellbach, Niemcy i dokonanie wpisu: IMI Ventiltechnik Beteiligungs-GmbH, Alpen, Niemcy.

125752 2007 06 12 A. Wprowadzono zmianę nazwy uprawnionego przez wykreślenie wpisu: IMI Ventiltechnik Beteiligungs-GmbH, Alpen, Niemcy i dokonanie wpisu: IMI Norgren Herion GmbH, Alpen, Niemcy.

125752 2007 06 12 A. Wprowadzono zmianę nazwy uprawnionego przez wykreślenie wpisu: IMI Norgren Herion GmbH, Alpen, Niemcy i dokonanie wpisu: Norgren GmbH, Alpen, Niemcy.

125753 2007 06 22 A. Wprowadzono zmianę uprawnionego przez wykreślenie wpisu: IMI Norgren-Herion Fluidtronic GmbH & Co.KG, Fellbach, Niemcy i dokonanie wpisu: IMI Ventiltechnik Beteiligungs-GmbH, Alpen, Niemcy.

125753 2007 06 22 A. Wprowadzono zmianę nazwy uprawnionego przez wykreślenie wpisu: IMI Ventiltechnik Beteiligungs-GmbH, Alpen, Niemcy i dokonanie wpisu: IMI Norgren Herion GmbH, Alpen, Niemcy.

125753 2007 06 22 A. Wprowadzono zmianę nazwy uprawnionego przez wykreślenie wpisu: IMI Norgren Herion GmbH, Alpen, Niemcy i dokonanie wpisu: Norgren GmbH, Alpen, Niemcy.

126001 2007 06 20 A. Wprowadzono zmianę uprawnionego przez wykreślenie wpisu: The Wellcome Foundation Ltd, Greenford, Wielka Brytania i dokonanie wpisu: Pfizer Consumer Health Products Company, Surrey, Wielka Brytania.

126071 2007 06 18 A. Wprowadzono zmianę uprawnionego przez wykreślenie wpisu: ABE BIKE Beata Wolińska, Wrocław, Polska 932691391 i dokonanie wpisu: AMP BIKE Mariusz Siulczyński, Częstochowa, Polska 151572529.

126175 2007 06 04 A. Wprowadzono zmianę uprawnionego przez wykreślenie wpisu: Czabański Jacek, Czabański Włodzimierz Przedsiębiorstwo Handlowo-Produkcyjno-Uslugowe SUMIN S.C., Suchy Las, Polska i dokonanie wpisu: Przedsiębiorstwo Handlowo-Produkcyjno-Uslugowe „SUMIN” Jacek Czabański, Włodzimierz Czabański Spółka Jawna, Suchy Las, Polska 630511649.

126175 2007 06 04 A. Wprowadzono zmianę uprawnionego przez wykreślenie wpisu: Przedsiębiorstwo Handlowo-Produkcyjno-Uslugowe „SUMIN” Jacek Czabański, Włodzimierz Czabański Spółka Jawna, Suchy Las, Polska 630511649 i dokonanie wpisu: „SUMIN” J. Czabański, W. Czabański i Wspólnicy Spółka Jawna, Suchy Las, Polska 630511649.

126175 2007 06 04 A. Wprowadzono zmianę uprawnionego przez wykreślenie wpisu: „SUMIN” J. Czabański, W. Czabański i Wspólnicy Spółka Jawna, Suchy Las, Polska 630511649 i dokonanie wpisu: „SUMIN” D. Czabańska, W. Czabański i Wspólnicy Spółka Jawna, Suchy Las, Polska 630511649.

126176 2007 06 04 A. Wprowadzono zmianę uprawnionego przez wykreślenie wpisu: Czabański Jacek, Czabański Włodzimierz Przedsiębiorstwo Handlowo-Produkcyjno-Uslugowe SUMIN S.C., Suchy Las, Polska i dokonanie wpisu: Przedsiębiorstwo Handlowo-Produkcyjno-Uslugowe „SUMIN” Jacek Czabański, Włodzimierz Czabański Spółka Jawna, Suchy Las, Polska 630511649.

126176 2007 06 04 A. Wprowadzono zmianę uprawnionego przez wykreślenie wpisu: Przedsiębiorstwo Handlowo-Produkcyjno-Uslugowe „SUMIN” Jacek Czabański, Włodzimierz Czabański Spółka Jawna, Suchy Las, Polska 630511649 i dokonanie wpisu: „SUMIN” J. Czabański, W. Czabański i Wspólnicy Spółka Jawna, Suchy Las, Polska 630511649.

126176 2007 06 04 A. Wprowadzono zmianę uprawnionego przez wykreślenie wpisu: „SUMIN” J. Czabański, W. Czabański i Wspólnicy Spółka Jawna, Suchy Las, Polska 630511649 i dokonanie wpisu: „SUMIN” D. Czabańska, W. Czabański i Wspólnicy Spółka Jawna, Suchy Las, Polska 630511649.

126178 2007 06 04 A. Wprowadzono zmianę uprawnionego przez wykreślenie wpisu: Czabański Jacek, Czabański Włodzimierz Przedsiębiorstwo Handlowo-Produkcyjno-Uslugowe SUMIN S.C., Suchy Las, Polska i dokonanie wpisu: Przedsiębiorstwo Handlowo-Produkcyjno-Uslugowe „SUMIN” Jacek Czabański, Włodzimierz Czabański Spółka Jawna, Suchy Las, Polska 630511649.

126178 2007 06 04 A. Wprowadzono zmianę uprawnionego przez wykreślenie wpisu: Przedsiębiorstwo Handlowo-Produkcyjno-Uslugowe „SUMIN” Jacek Czabański, Włodzimierz Czabański Spółka Jawna, Suchy Las, Polska 630511649 i dokonanie wpisu: „SUMIN” J. Czabański, W. Czabański i Wspólnicy Spółka Jawna, Suchy Las, Polska 630511649.

126178 2007 06 04 A. Wprowadzono zmianę uprawnionego przez wykreślenie wpisu: „SUMIN” J. Czabański, W. Czabański i Wspólnicy Spółka Jawna, Suchy Las, Polska 630511649 i dokonanie wpisu: „SUMIN” D. Czabańska, W. Czabański i Wspólnicy Spółka Jawna, Suchy Las, Polska 630511649.

126262 2007 06 04 A. Wprowadzono zmianę uprawnionego przez wykreślenie wpisu: Czabański Jacek, Czabański Włodzimierz Przedsiębiorstwo Handlowo-Produkcyjno-Uslugowe SUMIN S.C., Suchy Las, Polska i dokonanie wpisu: Przedsiębiorstwo Handlowo-

-Produkcyjno-Uslugowe „SUMIN” Jacek Czabański, Włodzimierz Czabański Spółka Jawna, Suchy Las, Polska 630511649.

126262 2007 06 04 A. Wprowadzono zmianę uprawnionego przez wykreślenie wpisu: Przedsiębiorstwo Handlowo-Produkcyjno-Uslugowe „SUMIN” Jacek Czabański, Włodzimierz Czabański Spółka Jawna, Suchy Las, Polska 630511649 i dokonanie wpisu: „SUMIN” J. Czabański, W. Czabański i Wspólnicy Spółka Jawna, Suchy Las, Polska 630511649.

126262 2007 06 04 A. Wprowadzono zmianę uprawnionego przez wykreślenie wpisu: „SUMIN” J. Czabański, W. Czabański i Wspólnicy Spółka Jawna, Suchy Las, Polska 630511649 i dokonanie wpisu: „SUMIN” D. Czabańska, W. Czabański i Wspólnicy Spółka Jawna, Suchy Las, Polska 630511649.

126406 2007 06 19 D. Wykreślono wpis: W dniu 27 marca 2003 r. zawarto umowę zastawu rejestrowego, w której to umowie firma MINOVA INTERNATIONAL LIMITED, Witney, Wielka Brytania wyraża zgodę na rejestrację zabezpieczenia prawa ochronnego na znak towarowy PIANOCEM R-126406 na rzecz BARCLAYS BANK PLC, Londyn, Wielka Brytania.

126407 2007 06 19 D. Wykreślono wpis: W dniu 27 marca 2003 r. zawarto umowę zastawu rejestrowego, w której to umowie firma MINOVA INTERNATIONAL LIMITED, Witney, Wielka Brytania wyraża zgodę na rejestrację zabezpieczenia prawa ochronnego na znak towarowy TEKSIL R-126407 na rzecz BARCLAYS BANK PLC, Londyn, Wielka Brytania.

126926 2007 06 13 A. Wprowadzono zmianę uprawnionego przez wykreślenie wpisu: Kryńska Bożena, Samos Włodzimierz PPHU ANMARK Spółka Cywilna, Opacz, Polska i dokonanie wpisu: ANMARK B.KRYŃSKA I WSPÓLNICY SPÓŁKA JAWNA, Warszawa, Polska.

127297 2007 06 21 A. Wprowadzono zmianę uprawnionego przez wykreślenie wpisu: PHARMANEX, LLC, Provo, Stany Zjednoczone Ameryki i dokonanie wpisu: NSE Products, Inc., Provo, Stany Zjednoczone Ameryki.

127978 2007 06 21 A. Wprowadzono zmianę uprawnionego przez wykreślenie wpisu: Anna Homa, Marian Homa Hurtowe Centrum Szkła i Ceramiki „Gemma” S.C., Przybyszówka, Polska i dokonanie wpisu: Hurtowe Centrum Szkła i Ceramiki „Gemma” Spółka jawna Anna i Marian Homa, Przybyszówka, Polska.

127978 2007 06 21 A. Wprowadzono zmianę uprawnionego przez wykreślenie wpisu: Hurtowe Centrum Szkła i Ceramiki „Gemma” Spółka jawna Anna i Marian Homa, Przybyszówka, Polska i dokonanie wpisu: GEM Spółka z ograniczoną odpowiedzialnością, Rzeszów, Polska.

127978 2007 06 21 A. Wprowadzono zmianę nazwy uprawnionego przez wykreślenie wpisu: GEM Spółka z ograniczoną odpowiedzialnością, Rzeszów, Polska i dokonanie wpisu: Hurtowe Centrum Szkła i Ceramiki „GEMMA” Spółka z ograniczoną odpowiedzialnością, Przybyszówka, Polska. 691694622.

128125 2007 06 18 A. Wprowadzono zmianę uprawnionego przez wykreślenie wpisu: DR. MARCUS INTERNATIONAL Sp. z o.o., Kalisz, Polska i dokonanie wpisu: Marek Figiel, Kalisz, Polska.

128220 2007 06 21 A. Wprowadzono zmianę uprawnionego przez wykreślenie wpisu: GTX HANEX PLASTIC Spółka z o.o., Poznań, Polska i dokonanie wpisu: Wielkopolski Fundusz Gospodarczy Sp. z o.o., Poznań, Polska 300055262.

128221 2007 06 21 A. Wprowadzono zmianę uprawnionego przez wykreślenie wpisu: GTX HANEX PLASTIC Spółka z o.o., Poznań, Polska i dokonanie wpisu: Wielkopolski Fundusz Gospodarczy Sp. z o.o., Poznań, Polska 300055262.

128682 2007 06 14 A. Wprowadzono zmianę siedziby uprawnionego przez wykreślenie wpisu: British American Tobacco (Brands) Inc., Louisville, Stany Zjednoczone Ameryki i dokonanie

wpisu: British American Tobacco (Brands) Inc., Wilmington, Stany Zjednoczone Ameryki.

128790 2007 06 18 A. Wprowadzono zmianę uprawnionego przez wykreślenie wpisu: ALSTOM TECHNOLOGIES, Paryż, Francja i dokonanie wpisu: ALSTOM, Paryż, Francja.

128790 2007 06 18 A. Wprowadzono zmianę siedziby uprawnionego przez wykreślenie wpisu: ALSTOM, Paryż, Francja i dokonanie wpisu: ALSTOM, Levallois-Perret, Francja.

128905 2007 06 21 A. Wprowadzono zmianę siedziby uprawnionego przez wykreślenie wpisu: TAN-VIET INTERNATIONAL LTD Spółka z o.o., Gdańsk, Polska i dokonanie wpisu: TAN-VIET INTERNATIONAL LTD Spółka z o.o., Łęgowo, Polska 190928068.

128956 2007 06 11 A. Wprowadzono zmianę siedziby uprawnionego przez wykreślenie wpisu: IDT International Limited, Kowloon, Specjalny Region Administracyjny ChRL Hongkong i dokonanie wpisu: IDT International Limited, Hamilton, Bermudy.

128956 2007 06 11 A. Wprowadzono zmianę siedziby uprawnionego przez wykreślenie wpisu: IDT International Limited, Hamilton, Bermudy i dokonanie wpisu: OREGON SCIENTIFIC INTERNATIONAL LIMITED, Hamilton, Bermudy.

129203 2007 06 04 A. Wprowadzono zmianę uprawnionego przez wykreślenie wpisu: Czabański Jacek, Czabański Włodzimierz Przedsiębiorstwo Handlowo-Produkcyjno-Uslugowe SUMIN S.C., Suchy Las, Polska i dokonanie wpisu: Przedsiębiorstwo Handlowo-Produkcyjno-Uslugowe „SUMIN” Jacek Czabański, Włodzimierz Czabański Spółka Jawna, Suchy Las, Polska

129203 2007 06 04 A. Wprowadzono zmianę uprawnionego przez wykreślenie wpisu: Przedsiębiorstwo Handlowo-Produkcyjno-Uslugowe „SUMIN” Jacek Czabański, Włodzimierz Czabański Spółka Jawna, Suchy Las, Polska i dokonanie wpisu: „SUMIN” J. Czabański, W. Czabański i Wspólnicy Spółka Jawna, Suchy Las, Polska 630511649.

129203 2007 06 04 A. Wprowadzono zmianę uprawnionego przez wykreślenie wpisu: „SUMIN” J. Czabański, W. Czabański i Wspólnicy Spółka Jawna, Suchy Las, Polska 630511649 i dokonanie wpisu: „SUMIN” D. Czabańska, W. Czabański i Wspólnicy Spółka Jawna, Suchy Las, Polska 630511649.

129476 2007 06 19 D. Wykreślono wpis: W dniu 27 marca 2003 r. zawarto umowę zastawu rejestrowego, w której to umowie firma MINOVA INTERNATIONAL LIMITED, Witney, Wielka Brytania wyraża zgodę na rejestrację zabezpieczenia prawa ochronnego na znak towarowy TEKSET R-129476 na rzecz BARCLAYS BANK PLC, Londyn, Wielka Brytania.

129554 2007 06 04 A. Wprowadzono zmianę uprawnionego przez wykreślenie wpisu: Czabański Jacek, Czabański Włodzimierz Przedsiębiorstwo Handlowo-Produkcyjno-Uslugowe SUMIN S.C., Suchy Las, Polska i dokonanie wpisu: Przedsiębiorstwo Handlowo-Produkcyjno-Uslugowe „SUMIN” Jacek Czabański, Włodzimierz Czabański Spółka Jawna, Suchy Las, Polska 630511649.

129554 2007 06 04 A. Wprowadzono zmianę uprawnionego przez wykreślenie wpisu: Przedsiębiorstwo Handlowo-Produkcyjno-Uslugowe „SUMIN” Jacek Czabański, Włodzimierz Czabański Spółka Jawna, Suchy Las, Polska 630511649 i dokonanie wpisu: „SUMIN” J. Czabański, W. Czabański i Wspólnicy Spółka Jawna, Suchy Las, Polska 630511649.

129554 2007 06 04 A. Wprowadzono zmianę uprawnionego przez wykreślenie wpisu: „SUMIN” J. Czabański, W. Czabański i Wspólnicy Spółka Jawna, Suchy Las, Polska 630511649 i dokonanie wpisu: „SUMIN” D. Czabańska, W. Czabański i Wspólnicy Spółka Jawna, Suchy Las, Polska 630511649.

129699 2007 06 18 A. Wprowadzono zmianę uprawnionego przez wykreślenie wpisu: MERIDIAN-SKANER Spółka z o.o., Szczec-

cin, Polska i dokonanie wpisu: E-MM MAGDALENA DE LARGE, MACIEJ GAŚSIOROWSKI SPÓŁKA JAWNA, Łęgi, Polska.

129700 2007 06 18 A. Wprowadzono zmianę uprawnionego przez wykreślenie wpisu: MERIDIAN-SKANER Spółka z o.o., Szczecin, Polska i dokonanie wpisu: E-MM MAGDALENA DE LARGE, MACIEJ GAŚSIOROWSKI SPÓŁKA JAWNA, Łęgi, Polska.

130197 2007 06 26 A. Wprowadzono zmianę uprawnionego przez wykreślenie wpisu: GRUPA ANIMEX SPÓŁKA AKCYJNA, Morliny, Polska i dokonanie wpisu: „GRUPA ANIMEX” SPÓŁKA Z OGRANICZONĄ ODPOWIEDZIALNOŚCIĄ, Morliny, Polska 016398958.

130197 2007 06 26 A. Wprowadzono zmianę uprawnionego przez wykreślenie wpisu: „GRUPA ANIMEX” SPÓŁKA Z OGRANICZONĄ ODPOWIEDZIALNOŚCIĄ, Morliny, Polska 016398958 i dokonanie wpisu: ZAKŁADY MIĘSNE „AGRYF” SPÓŁKA AKCYJNA, Morliny, Polska 811046431.

130197 2007 06 26 A. Wprowadzono zmianę nazwy uprawnionego przez wykreślenie wpisu: ZAKŁADY MIĘSNE „AGRYF” SPÓŁKA AKCYJNA, Morliny, Polska 811046431 i dokonanie wpisu: GRUPA ANIMEX SPÓŁKA AKCYJNA, Morliny, Polska 811046431.

130676 2007 06 05 A. Wprowadzono zmianę uprawnionego przez wykreślenie wpisu: VETEM S.p.A., Porto Empedocle (AG), Włochy i dokonanie wpisu: CEVA VETEM S.P.A., Agrate Brianza (MI), Włochy.

130961 2007 06 05 A. Wprowadzono zmianę uprawnionego przez wykreślenie wpisu: VETEM S.p.A., Porto Empedocle (AG), Włochy i dokonanie wpisu: CEVA VETEM S.P.A., Agrate Brianza (MI), Włochy.

130983 2007 06 21 A. Wprowadzono zmianę uprawnionego przez wykreślenie wpisu: GTX HANEX PLASTIC Spółka z o.o., Poznań, Polska i dokonanie wpisu: Wielkopolski Fundusz Gospodarczy Sp. z o.o., Poznań, Polska 300055262.

131027 2007 06 04 A. Wprowadzono zmianę uprawnionego przez wykreślenie wpisu: Czabański Jacek, Czabański Włodzimierz Przedsiębiorstwo Handlowo-Produkcyjno-Uslugowe SUMIN S.C., Suchy Las, Polska i dokonanie wpisu: Przedsiębiorstwo Handlowo-Produkcyjno-Uslugowe „SUMIN” Jacek Czabański, Włodzimierz Czabański Spółka Jawna, Suchy Las, Polska 630511649.

131027 2007 06 04 A. Wprowadzono zmianę uprawnionego przez wykreślenie wpisu: Przedsiębiorstwo Handlowo-Produkcyjno-Uslugowe „SUMIN” Jacek Czabański, Włodzimierz Czabański Spółka Jawna, Suchy Las, Polska 630511649 i dokonanie wpisu: „SUMIN” J. Czabański, W. Czabański i Wspólnicy Spółka Jawna, Suchy Las, Polska 630511649.

131027 2007 06 04 A. Wprowadzono zmianę uprawnionego przez wykreślenie wpisu: „SUMIN” J. Czabański, W. Czabański i Wspólnicy Spółka Jawna, Suchy Las, Polska 630511649 i dokonanie wpisu: „SUMIN” D. Czabańska, W. Czabański i Wspólnicy Spółka Jawna, Suchy Las, Polska 630511649.

131085 2007 06 04 A. Wprowadzono zmianę uprawnionego przez wykreślenie wpisu: Czabański Jacek, Czabański Włodzimierz Przedsiębiorstwo Handlowo-Produkcyjno-Uslugowe SUMIN S.C., Suchy Las, Polska i dokonanie wpisu: Przedsiębiorstwo Handlowo-Produkcyjno-Uslugowe „SUMIN” Jacek Czabański, Włodzimierz Czabański Spółka Jawna, Suchy Las, Polska 630511649.

131085 2007 06 04 A. Wprowadzono zmianę uprawnionego przez wykreślenie wpisu: Przedsiębiorstwo Handlowo-Produkcyjno-Uslugowe „SUMIN” Jacek Czabański, Włodzimierz Czabański Spółka Jawna, Suchy Las, Polska 630511649 i dokonanie wpisu: „SUMIN” J. Czabański, W. Czabański i Wspólnicy Spółka Jawna, Suchy Las, Polska 630511649.

131085 2007 06 04 A. Wprowadzono zmianę uprawnionego przez wykreślenie wpisu: „SUMIN” J. Czabański, W. Czabański i Wspólnicy Spółka Jawna, Suchy Las, Polska 630511649 i dokonanie

wpisu: „SUMIN” D. Czabańska, W. Czabański i Wspólnicy Spółka Jawna, Suchy Las, Polska 630511649.

131133 2007 06 04 A. Wprowadzono zmianę uprawnionego przez wykreślenie wpisu: Czabański Jacek, Czabański Włodzimierz Przedsiębiorstwo Handlowo-Produkcyjno-Uslugowe SUMIN S.C., Suchy Las, Polska i dokonanie wpisu: Przedsiębiorstwo Handlowo-Produkcyjno-Uslugowe „SUMIN” Jacek Czabański, Włodzimierz Czabański Spółka Jawna, Suchy Las, Polska 630511649.

131133 2007 06 04 A. Wprowadzono zmianę uprawnionego przez wykreślenie wpisu: Przedsiębiorstwo Handlowo-Produkcyjno-Uslugowe „SUMIN” Jacek Czabański, Włodzimierz Czabański Spółka Jawna, Suchy Las, Polska 630511649 i dokonanie wpisu: „SUMIN” J. Czabański, W. Czabański i Wspólnicy Spółka Jawna, Suchy Las, Polska 630511649.

131133 2007 06 04 A. Wprowadzono zmianę uprawnionego przez wykreślenie wpisu: „SUMIN” J. Czabański, W. Czabański i Wspólnicy Spółka Jawna, Suchy Las, Polska 630511649 i dokonanie wpisu: „SUMIN” D. Czabańska, W. Czabański i Wspólnicy Spółka Jawna, Suchy Las, Polska 630511649.

131134 2007 06 04 A. Wprowadzono zmianę uprawnionego przez wykreślenie wpisu: Czabański Jacek, Czabański Włodzimierz Przedsiębiorstwo Handlowo-Produkcyjno-Uslugowe SUMIN S.C., Suchy Las, Polska i dokonanie wpisu: Przedsiębiorstwo Handlowo-Produkcyjno-Uslugowe „SUMIN” Jacek Czabański, Włodzimierz Czabański Spółka Jawna, Suchy Las, Polska 630511649.

131134 2007 06 04 A. Wprowadzono zmianę uprawnionego przez wykreślenie wpisu: Przedsiębiorstwo Handlowo-Produkcyjno-Uslugowe „SUMIN” Jacek Czabański, Włodzimierz Czabański Spółka Jawna, Suchy Las, Polska 630511649 i dokonanie wpisu: „SUMIN” J. Czabański, W. Czabański i Wspólnicy Spółka Jawna, Suchy Las, Polska 630511649.

131134 2007 06 04 A. Wprowadzono zmianę uprawnionego przez wykreślenie wpisu: „SUMIN” J. Czabański, W. Czabański i Wspólnicy Spółka Jawna, Suchy Las, Polska 630511649 i dokonanie wpisu: „SUMIN” D. Czabańska, W. Czabański i Wspólnicy Spółka Jawna, Suchy Las, Polska 630511649.

131352 2007 06 21 A. Wprowadzono zmianę siedziby uprawnionego przez wykreślenie wpisu: „Tan-Viet International” Ltd, Spółka z o.o., Gdańsk, Polska i dokonanie wpisu: „Tan-Viet International” Ltd, Spółka z o.o., Łęgowo, Polska 190928068.

132137 2007 06 21 A. Wprowadzono zmianę uprawnionego przez wykreślenie wpisu: GTX HANEX PLASTIC Spółka z o.o., Poznań, Polska i dokonanie wpisu: Wielkopolski Fundusz Gospodarczy Sp. z o.o., Poznań, Polska 300055262.

132138 2007 06 21 A. Wprowadzono zmianę uprawnionego przez wykreślenie wpisu: GTX HANEX PLASTIC Spółka z o.o., Poznań, Polska i dokonanie wpisu: Wielkopolski Fundusz Gospodarczy Sp. z o.o., Poznań, Polska 300055262.

132204 2007 06 28 A. Wprowadzono zmianę uprawnionego przez wykreślenie wpisu: Zakłady Mięsne MIĘSTAR S.A. w Tarnowie, Tarnów, Polska i dokonanie wpisu: SOKOŁÓW S.A., Sokółów Podlaski, Polska.

132735 2007 06 18 A. Wprowadzono zmianę uprawnionego przez wykreślenie wpisu: GRUPA ANIMEX SPÓŁKA AKCYJNA, Morliny, Polska i dokonanie wpisu: „GRUPA ANIMEX” SPÓŁKA Z OGRANICZONĄ ODPOWIEDZIALNOŚCIĄ, Morliny, Polska 016398958.

132735 2007 06 18 A. Wprowadzono zmianę uprawnionego przez wykreślenie wpisu: „GRUPA ANIMEX” SPÓŁKA Z OGRANICZONĄ ODPOWIEDZIALNOŚCIĄ, Morliny, Polska 016398958 i dokonanie wpisu: ZAKŁADY MIĘSNE „AGRYF” SPÓŁKA AKCYJNA, Morliny, Polska 811046431.

132735 2007 06 18 A. Wprowadzono zmianę nazwy uprawnionego przez wykreślenie wpisu: ZAKŁADY MIĘSNE „AGRYF”

SPÓŁKA AKCYJNA, Morliny, Polska 811046431 i dokonanie wpisu: GRUPA ANIMEX SPÓŁKA AKCYJNA, Morliny, Polska 811046431.

132736 2007 06 26 A. Wprowadzono zmianę uprawnionego przez wykreślenie wpisu: GRUPA ANIMEX SPÓŁKA AKCYJNA, Morliny, Polska i dokonanie wpisu: „GRUPA ANIMEX” SPÓŁKA Z OGRANICZONĄ ODPOWIEDZIALNOŚCIĄ, Morliny, Polska 016398958.

132736 2007 06 26 A. Wprowadzono zmianę uprawnionego przez wykreślenie wpisu: „GRUPA ANIMEX” SPÓŁKA Z OGRANICZONĄ ODPOWIEDZIALNOŚCIĄ, Morliny, Polska 016398958 i dokonanie wpisu: ZAKŁADY MIĘSNE „AGRYF” SPÓŁKA AKCYJNA, Morliny, Polska 811046431.

132736 2007 06 26 A. Wprowadzono zmianę nazwy uprawnionego przez wykreślenie wpisu: ZAKŁADY MIĘSNE „AGRYF” SPÓŁKA AKCYJNA, Morliny, Polska 811046431 i dokonanie wpisu: GRUPA ANIMEX SPÓŁKA AKCYJNA, Morliny, Polska 811046431.

133743 2007 06 18 A. Wprowadzono zmianę nazwy uprawnionego przez wykreślenie wpisu: Zakłady Mięsne MORLINY S.A., Morliny, Polska i dokonanie wpisu: „GRUPA ANIMEX” SPÓŁKA AKCYJNA, Morliny, Polska.

133743 2007 06 18 A. Wprowadzono zmianę uprawnionego przez wykreślenie wpisu: „GRUPA ANIMEX” SPÓŁKA AKCYJNA, Morliny, Polska i dokonanie wpisu: „GRUPA ANIMEX” SPÓŁKA Z OGRANICZONĄ ODPOWIEDZIALNOŚCIĄ, Morliny, Polska.

133743 2007 06 18 A. Wprowadzono zmianę uprawnionego przez wykreślenie wpisu: „GRUPA ANIMEX” SPÓŁKA Z OGRANICZONĄ ODPOWIEDZIALNOŚCIĄ, Morliny, Polska 016398958 i dokonanie wpisu: ZAKŁADY MIĘSNE „AGRYF” SPÓŁKA AKCYJNA, Morliny, Polska 811046431.

133743 2007 06 18 A. Wprowadzono zmianę nazwy uprawnionego przez wykreślenie wpisu: ZAKŁADY MIĘSNE „AGRYF” SPÓŁKA AKCYJNA, Morliny, Polska 811046431 i dokonanie wpisu: GRUPA ANIMEX SPÓŁKA AKCYJNA, Morliny, Polska 811046431.

133952 2007 06 21 A. Wprowadzono zmianę uprawnionego przez wykreślenie wpisu: Lichtwer Pharma GmbH, Berlin, Niemcy i dokonanie wpisu: Divapharma Chur AG, Chur, Szwajcaria.

134072 2007 06 21 A. Wprowadzono zmianę uprawnionego przez wykreślenie wpisu: GTX HANEX PLASTIC Spółka z o.o., 61-022 Poznań ul. Nieszawska 15, Polska i dokonanie wpisu: Wielkopolski Fundusz Gospodarczy Sp. z o.o., Poznań, Polska 300055262.

134125 2007 06 21 Wprowadzono zmianę siedziby uprawnionego przez wykreślenie wpisu: Rheem Manufacturing Company, 405 Lexington Avenue Nowy Jork Nowy Jork, Stany Zjednoczone Ameryki i dokonanie wpisu: Rheem Manufacturing Company, Atlanta, Stany Zjednoczone Ameryki.

135555 2007 06 13 A. Wprowadzono zmianę uprawnionego przez wykreślenie wpisu: Kryńska Bożena, Samos Włodzimierz PPHU ANMARK Spółka Cywilna, 02-482 Warszawa ul. Fasołowa 1, Polska i dokonanie wpisu: ANMARK B.KRYŃSKA I WSPÓLNICY SPÓŁKA JAWNA, Warszawa, Polska.

136646 2007 06 27 A. Wprowadzono zmianę uprawnionego przez wykreślenie wpisu: Wyszowska Anna Przedsiębiorstwo Produkcyjno-Handlowe „Jawa”, Wyszowski Jarosław Przedsiębiorstwo Produkcyjno-Handlowe „Jawa, 05-500 Piaseczno Nowa Iwiczna ul. Graniczna 25A, Polska i dokonanie wpisu: „JAWA Wyszowski Bartłomiej”, Piaseczno, Polska 015626630.

136740 2007 06 20 A. Wprowadzono zmianę nazwy uprawnionego przez wykreślenie wpisu: Zakłady Wytwórcze „Polski Tyton” Spółka z o.o., 99-200 Poddębice ul. Targowa 7, Polska i dokonanie wpisu: Kompania Tytoniowa Merkury Sp. z o.o., Poddębice, Polska 001301991.

136740 2007 06 20 A. Wprowadzono zmianę nazwy uprawnionego przez wykreślenie wpisu: Kompania Tytoniowa Merkury

Sp. z o.o., Poddębice, Polska 001301991 i dokonanie wpisu: Gallaher Polska Spółka z o.o., Poddębice, Polska 001301991.

136765 2007 04 27 A. Wprowadzono zmianę uprawnionego przez wykreślenie wpisu: BROS S.C. Bogusława Miranowska, Piotr Miranowski, 61-619 Poznań ul. Karpia 24, Polska i dokonanie wpisu: BROS SPÓŁKA JAWNA B.P. MIRANOWSCY, Poznań, Polska.

137306 2007 06 04 A. Wprowadzono zmianę uprawnionego przez wykreślenie wpisu: Czabański Jacek, Czabański Włodzimierz Przedsiębiorstwo Handlowo-Produkcyjno-Uslugowe SUMIN S.C., 62-002 Suchy Las ul. Jagodowa 1, Polska i dokonanie wpisu: Przedsiębiorstwo Handlowo-Produkcyjno-Uslugowe „SUMIN” Jacek Czabański, Włodzimierz Czabański Spółka Jawna, Suchy Las, Polska 630511649.

137306 2007 06 04 A. Wprowadzono zmianę uprawnionego przez wykreślenie wpisu: Przedsiębiorstwo Handlowo-Produkcyjno-Uslugowe „SUMIN” Jacek Czabański, Włodzimierz Czabański Spółka Jawna, Suchy Las, Polska 630511649 i dokonanie wpisu: „SUMIN” J. Czabański, W. Czabański i Wspólnicy Spółka Jawna, Suchy Las, Polska 630511649.

137306 2007 06 04 A. Wprowadzono zmianę uprawnionego przez wykreślenie wpisu: „SUMIN” J. Czabański, W. Czabański i Wspólnicy Spółka Jawna, Suchy Las, Polska 630511649 i dokonanie wpisu: „SUMIN” D. Czabańska, W. Czabański i Wspólnicy Spółka Jawna, Suchy Las, Polska 630511649.

137307 2007 06 04 A. Wprowadzono zmianę uprawnionego przez wykreślenie wpisu: Czabański Jacek, Czabański Włodzimierz Przedsiębiorstwo Handlowo-Produkcyjno-Uslugowe SUMIN S.C., 62-002 Suchy Las ul. Jagodowa 1, Polska i dokonanie wpisu: Przedsiębiorstwo Handlowo-Produkcyjno-Uslugowe „SUMIN” Jacek Czabański, Włodzimierz Czabański Spółka Jawna, Suchy Las, Polska 630511649.

137307 2007 06 04 A. Wprowadzono zmianę uprawnionego przez wykreślenie wpisu: Przedsiębiorstwo Handlowo-Produkcyjno-Uslugowe „SUMIN” Jacek Czabański, Włodzimierz Czabański Spółka Jawna, Suchy Las, Polska 630511649 i dokonanie wpisu: „SUMIN” J. Czabański, W. Czabański i Wspólnicy Spółka Jawna, Suchy Las, Polska 630511649.

137307 2007 06 04 A. Wprowadzono zmianę uprawnionego przez wykreślenie wpisu: „SUMIN” J. Czabański, W. Czabański i Wspólnicy Spółka Jawna, Suchy Las, Polska 630511649 i dokonanie wpisu: „SUMIN” D. Czabańska, W. Czabański i Wspólnicy Spółka Jawna, Suchy Las, Polska 630511649.

137769 2007 06 21 A. Wprowadzono zmianę uprawnionego przez wykreślenie wpisu: RIVER Spółka z o.o., 30-133 Kraków ul. Lea 210B, Polska i dokonanie wpisu: RIVER JACEK BATOR Spółka Jawna, Kraków, Polska.

137881 2007 06 26 A. Wprowadzono zmianę uprawnionego przez wykreślenie wpisu: Pharmavit Rt, używający również pełnej nazwy Pharmavit Gyogyszer-es Elelmiszeripari Rt., Levai U5 H2112 Veresegyhaz, Węgry i dokonanie wpisu: Pharmavit Gyogyszer-es Elelmiszeripari Kft, Veresegyház, Węgry.

137881 2007 06 26 A. Wprowadzono zmianę uprawnionego przez wykreślenie wpisu: Pharmavit Gyogyszer-es Elelmiszeripari Kft, Veresegyház, Węgry i dokonanie wpisu: Gratula Szolgálató Kft., Budapest, Węgry.

137881 2007 06 26 A. Wprowadzono zmianę siedziby uprawnionego przez wykreślenie wpisu: Gratula Szolgálató Kft., Budapest, Węgry i dokonanie wpisu: Gratula Szolgálató Kft., Veresegyház, Węgry.

137881 2007 06 26 A. Wprowadzono zmianę nazwy uprawnionego przez wykreślenie wpisu: Gratula Szolgálató Kft., Veresegyház, Węgry i dokonanie wpisu: Plusssz Vitamin Élelmiszer- és Gyogyszeripari Kft, Veresegyház, Węgry.

137881 2007 06 26 A. Wprowadzono zmianę siedziby uprawnionego przez wykreślenie wpisu: Plusssz Vitamin Élelmiszer- és Gyógyszeripari Kft, Veresegyház, Węgry i dokonanie wpisu: Plusssz Vitamin Élelmiszer- és Gyógyszeripari Kft, Budapeszt, Węgry.

137881 2007 06 26 A. Wprowadzono zmianę uprawnionego przez wykreślenie wpisu: Plusssz Vitamin Élelmiszer- és Gyógyszeripari Kft, Budapeszt, Węgry i dokonanie wpisu: Maspex Sp. z o.o., Wadowice, Polska 070396905.

138318 2007 06 14 A. Wprowadzono zmianę nazwy uprawnionego przez wykreślenie wpisu: TCHIBO Frisch-Röst-Kaffr GmbH, Überseering 18 22297 Hamburg, Niemcy i dokonanie wpisu: TCHIBO GmbH, Hamburg, Niemcy.

138378 2007 06 04 A. Wprowadzono zmianę uprawnionego przez wykreślenie wpisu: Urban Mieczysław UMET Przedsiębiorstwo Wielobranżowe, 52-110 Wrocław ul. Mościckiego 2/1, Polska i dokonanie wpisu: „UMET” Sp. z o.o., Iwiny k/Wrocławia, Polska 020418669.

138930 2007 06 14 A. Wprowadzono zmianę uprawnionego przez wykreślenie wpisu: Molson Canada, 175 Bloor Street East, Toronto, Ontario, Kanada i dokonanie wpisu: Molson Canada 2005, Toronto, Kanada.

139015 2007 06 18 A. Wprowadzono zmianę uprawnionego przez wykreślenie wpisu: NAŁĘCZOWIANKA Spółka z o.o., 24-140 Nałęczów Kol. Bochothnica 5, Polska i dokonanie wpisu: NESTLE WATERS POLSKA SPÓŁKA AKCYJNA, Warszawa, Polska 012857004.

139016 2007 06 18 A. Wprowadzono zmianę uprawnionego przez wykreślenie wpisu: NAŁĘCZOWIANKA Spółka z o.o., 24-140 Nałęczów Kol. Bochothnica 5, Polska i dokonanie wpisu: NESTLE WATERS POLSKA SPÓŁKA AKCYJNA, Warszawa, Polska 012857004.

139387 2007 06 14 A. Wprowadzono zmianę uprawnionego przez wykreślenie wpisu: Molson Canada, 175 Bloor Street East, Toronto Ontario, Kanada i dokonanie wpisu: Molson Canada 2005, Toronto, Kanada.

139504 2007 06 18 A. Wprowadzono zmianę uprawnionego przez wykreślenie wpisu: NAŁĘCZOWIANKA Spółka z o.o., 24-140 Nałęczów Kol. Bochothnica 5, Polska i dokonanie wpisu: NESTLE WATERS POLSKA SPÓŁKA AKCYJNA, Warszawa, Polska 012857004.

139505 2007 06 18 A. Wprowadzono zmianę uprawnionego przez wykreślenie wpisu: NAŁĘCZOWIANKA Spółka z o.o., 24-140 Nałęczów Kol. Bochothnica 5, Polska i dokonanie wpisu: NESTLE WATERS POLSKA SPÓŁKA AKCYJNA, Warszawa, Polska 012857004.

139614 2007 06 26 A. Wprowadzono zmianę uprawnionego przez wykreślenie wpisu: Pharmavit Rt, Levai utca 5 H-2112 Veresgyház, Węgry i dokonanie wpisu: Pharmavit Gyógyszer-és Élelmiszeripari Kft, Veresegyház, Węgry.

139614 2007 06 26 A. Wprowadzono zmianę uprawnionego przez wykreślenie wpisu: Pharmavit Gyógyszer-és Élelmiszeripari Kft, Veresegyház, Węgry i dokonanie wpisu: Gratula Szolgálató Kft., Budapeszt, Węgry.

139614 2007 06 26 A. Wprowadzono zmianę siedziby uprawnionego przez wykreślenie wpisu: Gratula Szolgálató Kft., Budapeszt, Węgry i dokonanie wpisu: Gratula Szolgálató Kft., Veresegyház, Węgry.

139614 2007 06 26 A. Wprowadzono zmianę nazwy uprawnionego przez wykreślenie wpisu: Gratula Szolgálató Kft., Veresegyház, Węgry i dokonanie wpisu: Plusssz Vitamin Élelmiszer- és Gyógyszeripari Kft, Veresegyház, Węgry.

139614 2007 06 26 A. Wprowadzono zmianę siedziby uprawnionego przez wykreślenie wpisu: Plusssz Vitamin Élelmiszer- és Gyógyszeripari Kft, Veresegyház, Węgry i dokonanie wpisu: Plusssz Vitamin Élelmiszer- és Gyógyszeripari Kft, Budapeszt, Węgry.

139614 2007 06 26 A. Wprowadzono zmianę uprawnionego przez wykreślenie wpisu: Plusssz Vitamin Élelmiszer- és Gyógyszer-

ipari Kft, Budapeszt, Węgry i dokonanie wpisu: Maspex Sp. z o.o., Wadowice, Polska 070396905.

139623 2007 06 08 A. Wprowadzono zmianę uprawnionego przez wykreślenie wpisu: FINANCIAL INVEST GROUP-DWA Spółka z o.o., 51-128 Wrocław ul. Falzmannna 4, Polska i dokonanie wpisu: POLIR INVESTMENTS Spółka z o.o., Wrocław, Polska.

139659 2007 06 28 A. Wprowadzono zmianę uprawnionego przez wykreślenie wpisu: Zakłady Mięsne w Kole S.A., 62-600 Koło ul. Toruńska 262, Polska i dokonanie wpisu: SOKOŁÓW S.A., Sokołów Podlaski, Polska.

139660 2007 06 28 A. Wprowadzono zmianę uprawnionego przez wykreślenie wpisu: Zakłady Mięsne w Kole S.A., 62-600 Koło ul. Toruńska 262, Polska i dokonanie wpisu: SOKOŁÓW S.A., Sokołów Podlaski, Polska.

139974 2007 06 18 A. Wprowadzono zmianę uprawnionego przez wykreślenie wpisu: NAŁĘCZOWIANKA Spółka z o.o., 24-140 Nałęczów Kol. Bochothnica 5, Polska 430299322 8400 3000 51 3 253 43645 i dokonanie wpisu: NESTLE WATERS POLSKA SPÓŁKA AKCYJNA, Warszawa, Polska 012857004.

140061 2007 06 28 A. Wprowadzono zmianę uprawnionego przez wykreślenie wpisu: Zakłady Mięsne „JAROSŁAW” S.A., 37-500 Jarosław ul. Przemysłowa 2, Polska i dokonanie wpisu: SOKOŁÓW S.A., Sokołów Podlaski, Polska.

140642 2007 06 04 A. Wprowadzono zmianę uprawnionego przez wykreślenie wpisu: EKOPOL GORNOŚLAŃSKI Spółka z o.o., w Chorzowie, 41-922 Radzionków ul. Kuźaja 42a, Polska i dokonanie wpisu: EKOSSET DIRECT INVESTMENT Sp. z o.o., Radzionków, Polska 003442595.

140934 2007 06 14 A. Wprowadzono zmianę uprawnionego przez wykreślenie wpisu: Molson Canada, 175 Bloor Street East, North Tower Toronto Ontario M4W 3S4, Kanada i dokonanie wpisu: Molson Canada 2005, Toronto, Kanada.

141362 2007 06 18 A. Wprowadzono zmianę uprawnionego przez wykreślenie wpisu: NAŁĘCZOWIANKA Spółka z o.o., 24-140 Nałęczów Kol. Bochothnica 5, Polska i dokonanie wpisu: NESTLE WATERS POLSKA SPÓŁKA AKCYJNA, Warszawa, Polska 012857004.

141412 2007 06 28 A. Wprowadzono zmianę uprawnionego przez wykreślenie wpisu: Zakłady Mięsne „JAROSŁAW” S.A., 37-500 Jarosław ul. Przemysłowa 2, Polska i dokonanie wpisu: SOKOŁÓW S.A., Sokołów Podlaski, Polska.

141734 2007 06 21 A. Wprowadzono zmianę uprawnionego przez wykreślenie wpisu: Nu Skin International, Inc., 75 West Street Provo Utah 84601, Stany Zjednoczone Ameryki i dokonanie wpisu: NSE Products, Inc., Provo, Stany Zjednoczone Ameryki.

141745 2007 06 21 A. Wprowadzono zmianę nazwy uprawnionego przez wykreślenie wpisu: PHARMANEX, LLC, 75 West Center Street Provo Utah 84601, Stany Zjednoczone Ameryki i dokonanie wpisu: NSE Products, Inc., Provo, Stany Zjednoczone Ameryki.

142697 2007 06 14 A. Wprowadzono zmianę nazwy uprawnionego przez wykreślenie wpisu: Tchibo Frisch-Röst-Kaffr GmbH, Überseering 18 22297 Hamburg, Niemcy i dokonanie wpisu: TCHIBO GmbH, Hamburg, Niemcy.

142698 2007 06 14 A. Wprowadzono zmianę nazwy uprawnionego przez wykreślenie wpisu: Tchibo Frisch-Röst-Kaffr GmbH, Überseering 18 22297 Hamburg, Niemcy i dokonanie wpisu: TCHIBO GmbH, Hamburg, Niemcy.

142699 2007 06 14 A. Wprowadzono zmianę nazwy uprawnionego przez wykreślenie wpisu: Tchibo Frisch-Röst-Kaffr GmbH, Überseering 18 22297 Hamburg, Niemcy i dokonanie wpisu: TCHIBO GmbH, Hamburg, Niemcy.

142700 2007 06 14 A. Wprowadzono zmianę nazwy uprawnionego przez wykreślenie wpisu: Tchibo Frisch-Röst-Kaffr GmbH,

Überseering 18 22297 Hamburg, Niemcy i dokonanie wpisu: TCHIBO GmbH, Hamburg, Niemcy.

142729 2007 06 14 A. Wprowadzono zmianę nazwy uprawnionego przez wykreślenie wpisu: Tchibo Frisch-Röst-Kaffrr GmbH, Überseering 18 22297 Hamburg, Niemcy i dokonanie wpisu: TCHIBO GmbH, Hamburg, Niemcy.

142730 2007 06 14 A. Wprowadzono zmianę nazwy uprawnionego przez wykreślenie wpisu: Tchibo Frisch-Röst-Kaffrr GmbH, Überseering 18 22297 Hamburg, Niemcy i dokonanie wpisu: TCHIBO GmbH, Hamburg, Niemcy.

142731 2007 06 14 A. Wprowadzono zmianę nazwy uprawnionego przez wykreślenie wpisu: Tchibo Frisch-Röst-Kaffrr GmbH, Überseering 18 22297 Hamburg, Niemcy i dokonanie wpisu: TCHIBO GmbH, Hamburg, Niemcy.

142798 2007 06 19 D. Wykreślono wpis: W dniu 27 marca 2003 r. zawarto umowę zastawu rejestrowego, w której to umowie firma MINOVA INTERNATIONAL LIMITED, Witney, Wielka Brytania wyraża zgodę na rejestrację zabezpieczenia prawa ochronnego na znak towarowy WILFLEX R-142798 na rzecz BARCLAYS BANK PLC, Londyn, Wielka Brytania.

142874 2007 06 212 A. Wprowadzono zmianę uprawnionego przez wykreślenie wpisu: Big Planet, Incorporated 75 West Center Street Provo Utah 84601, Stany Zjednoczone Ameryki i dokonanie wpisu: NSE Products, Inc., Provo, Stany Zjednoczone Ameryki.

143303 2007 06 15 A. Wprowadzono zmianę nazwy uprawnionego przez wykreślenie wpisu: Peak Holding AB, Sztokholm, Szwecja i dokonanie wpisu: Peak Performance Production AB, Sztokholm, Szwecja.

143349 2007 06 15 A. Wprowadzono zmianę uprawnionego przez wykreślenie wpisu: Molson Canada, 175 Bloor Street East, Toronto Ontario M4W 3S4, Kanada i dokonanie wpisu: Molson Canada 2005, Toronto, Kanada.

143554 2007 06 28 A. Wprowadzono zmianę uprawnionego przez wykreślenie wpisu: Zakłady Mięsne w Kole Spółka Akcyjna, 62-600 Koło ul. Toruńska 262, Polska i dokonanie wpisu: SOKOŁÓW S.A., Sokołów Podlaski, Polska.

143693 2007 06 27 A. Wprowadzono zmianę siedziby uprawnionego przez wykreślenie wpisu: WOSANA S.A., 30-133 Kraków ul. Lea 210, Polska i dokonanie wpisu: WOSANA S.A., Andrychów, Polska 070022369.

143757 2007 06 08 A. Wprowadzono zmianę uprawnionego przez wykreślenie wpisu: Pfizer Ireland Pharmaceuticals, Pottery Road, Dun Laoghaire, County Dublin, Irlandia i dokonanie wpisu: Pfizer Ireland Pharmaceuticals, Dublin, Irlandia.

143979 2007 06 18 A. Wprowadzono zmianę siedziby uprawnionego przez wykreślenie wpisu: BOWIM S.A., 42-600 Tarnowski Góry ul. Zagórska 159, Polska i dokonanie wpisu: „BOWIM” SPÓŁKA AKCYJNA, Sosnowiec, Polska 277486060.

144104 2007 06 26 A. Wprowadzono zmianę uprawnionego przez wykreślenie wpisu: Pharmavit Rt, (Pharmavit Gyogyszer-es Elelmiszertipari Rt), Levai U5 H2112 Veresegyhaz, Węgry i dokonanie wpisu: Pharmavit Gyógyszer-és Élelmiszertipari Kft, Veresegyház, Węgry.

144104 2007 06 26 A. Wprowadzono zmianę uprawnionego przez wykreślenie wpisu: Pharmavit Gyógyszer-és Élelmiszertipari Kft, Veresegyház, Węgry i dokonanie wpisu: Gratula Szolgáltató Kft., Budapeszt, Węgry.

144104 2007 06 26 A. Wprowadzono zmianę siedziby uprawnionego przez wykreślenie wpisu: Gratula Szolgáltató Kft., Budapeszt, Węgry i dokonanie wpisu: Gratula Szolgáltató Kft., Veresegyház, Węgry.

144104 2007 06 26 A. Wprowadzono zmianę nazwy uprawnionego przez wykreślenie wpisu: Gratula Szolgáltató Kft., Vere-

segyház, Węgry i dokonanie wpisu: Plussz Vitamin Élelmiszert- és Gyógyszeripari Kft, Veresegyház, Węgry.

144104 2007 06 26 A. Wprowadzono zmianę siedziby uprawnionego przez wykreślenie wpisu: Plussz Vitamin Élelmiszert- és Gyógyszeripari Kft, Veresegyház, Węgry i dokonanie wpisu: Plussz Vitamin Élelmiszert- és Gyógyszeripari Kft, Budapeszt, Węgry.

144104 2007 06 26 A. Wprowadzono zmianę uprawnionego przez wykreślenie wpisu: Plussz Vitamin Élelmiszert- és Gyógyszeripari Kft, Budapeszt, Węgry i dokonanie wpisu: Maspex Sp. z o.o., Wadowice, Polska 070396905.

144167 2007 06 26 A. Wprowadzono zmianę uprawnionego przez wykreślenie wpisu: Pharmavit Rt., Levai utca 5 H-2112 Veresegyhaz, Węgry i dokonanie wpisu: Pharmavit Gyógyszer-és Élelmiszertipari Kft, Veresegyház, Węgry.

144167 2007 06 26 A. Wprowadzono zmianę uprawnionego przez wykreślenie wpisu: Pharmavit Gyógyszer-és Élelmiszertipari Kft, Veresegyház, Węgry i dokonanie wpisu: Gratula Szolgáltató Kft., Budapeszt, Węgry.

144167 2007 06 26 A. Wprowadzono zmianę siedziby uprawnionego przez wykreślenie wpisu: Gratula Szolgáltató Kft., Budapeszt, Węgry i dokonanie wpisu: Gratula Szolgáltató Kft., Veresegyház, Węgry.

144167 2007 06 26 A. Wprowadzono zmianę nazwy uprawnionego przez wykreślenie wpisu: Gratula Szolgáltató Kft., Veresegyház, Węgry i dokonanie wpisu: Plussz Vitamin Élelmiszert- és Gyógyszeripari Kft, Veresegyház, Węgry.

144167 2007 06 26 A. Wprowadzono zmianę siedziby uprawnionego przez wykreślenie wpisu: Plussz Vitamin Élelmiszert- és Gyógyszeripari Kft, Veresegyház, Węgry i dokonanie wpisu: Plussz Vitamin Élelmiszert- és Gyógyszeripari Kft, Budapeszt, Węgry.

144167 2007 06 26 A. Wprowadzono zmianę uprawnionego przez wykreślenie wpisu: Plussz Vitamin Élelmiszert- és Gyógyszeripari Kft, Budapeszt, Węgry i dokonanie wpisu: Maspex Sp. z o.o., Wadowice, Polska 070396905.

145229 2007 06 05 A. Wprowadzono zmianę adresu uprawnionego przez wykreślenie wpisu: Reckitt Benckiser N.V., 2-12 De Fruittuinen 2132 NZ Hoofddorp, Holandia i dokonanie wpisu: Reckitt Benckiser N.V., Hoofddorp, Holandia.

145230 2007 06 05 A. Wprowadzono zmianę adresu uprawnionego przez wykreślenie wpisu: Reckitt Benckiser N.V., 2-12 De Fruittuinen 2132 NZ Hoofddorp, Holandia i dokonanie wpisu: Reckitt Benckiser N.V., Hoofddorp, Holandia.

145264 2007 06 28 A. Wprowadzono zmianę uprawnionego przez wykreślenie wpisu: NSA International, Inc. (Tennessee corporation), 4260 E. Raines Road Memphis Tennessee 38118, Stany Zjednoczone Ameryki i dokonanie wpisu: National Safety Associates, Inc. (Tennessee corporation), Memphis, Stany Zjednoczone Ameryki.

145264 2007 06 28 A. Wprowadzono zmianę nazwy uprawnionego przez wykreślenie wpisu: National Safety Associates, Inc. (Tennessee corporation), Memphis, Stany Zjednoczone Ameryki i dokonanie wpisu: NSA Inc., Memphis, Stany Zjednoczone Ameryki

145264 2007 06 28 A. Wprowadzono zmianę uprawnionego przez wykreślenie wpisu: NSA Inc., Memphis, Stany Zjednoczone Ameryki i dokonanie wpisu: NSA, LLC(Tennessee limited liability company), Collierville, Stany Zjednoczone Ameryki.

145394 2007 06 05 A. Wprowadzono zmianę adresu uprawnionego przez wykreślenie wpisu: Reckitt Benckiser N.V., 2-12 De Fruittuinen 2132 NZ Hoofddorp, Holandia i dokonanie wpisu: Reckitt Benckiser N.V., Hoofddorp, Holandia.

145395 2007 06 05 A. Wprowadzono zmianę adresu uprawnionego przez wykreślenie wpisu: Reckitt Benckiser N.V., 2-12 De

Fruittuinen 2132 NZ Hoofddorp, Holandia i dokonanie wpisu: Reckitt Benckiser N.V., Hoofddorp, Holandia.

145396 2007 06 05 A. Wprowadzono zmianę adresu uprawnionego przez wykreślenie wpisu: Reckitt Benckiser N.V., 2-12 De Fruittuinen 2132 NZ Hoofddorp, Holandia i dokonanie wpisu: Reckitt Benckiser N.V., Hoofddorp, Holandia.

145397 2007 06 05 A. Wprowadzono zmianę adresu uprawnionego przez wykreślenie wpisu: Reckitt Benckiser N.V., 2-12 De Fruittuinen 2132 NZ Hoofddorp, Holandia i dokonanie wpisu: Reckitt Benckiser N.V., Hoofddorp, Holandia.

145398 2007 06 05 A. Wprowadzono zmianę adresu uprawnionego przez wykreślenie wpisu: Reckitt Benckiser N.V., 2-12 De Fruittuinen 2132 NZ Hoofddorp, Holandia i dokonanie wpisu: Reckitt Benckiser N.V., Hoofddorp, Holandia.

145399 2007 06 05 A. Wprowadzono zmianę adresu uprawnionego przez wykreślenie wpisu: Reckitt Benckiser N.V., 2-12 De Fruittuinen 2132 NZ Hoofddorp, Holandia i dokonanie wpisu: Reckitt Benckiser N.V., Hoofddorp, Holandia.

145466 2007 06 05 A. Wprowadzono zmianę adresu uprawnionego przez wykreślenie wpisu: Reckitt Benckiser N.V., 2-12 De Fruittuinen 2132 NZ Hoofddorp, Holandia i dokonanie wpisu: Reckitt Benckiser N.V., Hoofddorp, Holandia.

145467 2007 06 05 A. Wprowadzono zmianę adresu uprawnionego przez wykreślenie wpisu: Reckitt Benckiser N.V., 2-12 De Fruittuinen 2132 NZ Hoofddorp, Holandia i dokonanie wpisu: Reckitt Benckiser N.V., Hoofddorp, Holandia.

145966 2007 06 15 A. Wprowadzono zmianę uprawnionego przez wykreślenie wpisu: MOLSON CANADA, 175 Bloor Street East North Tower Toronto, Ontario M4W 3S4, Kanada i dokonanie wpisu: Molson Canada 2005, Toronto, Kanada.

146285 2007 06 21 A. Wprowadzono zmianę nazwy uprawnionego przez wykreślenie wpisu: CARSYSTEM - VOSS Spółka z o.o., 70-812 Szczecin ul. Pomorska 58-60, Polska i dokonanie wpisu: CSV Sp. z o.o., Szczecin, Polska 810518804.

146547 2007 06 15 A. Wprowadzono zmianę nazwy uprawnionego przez wykreślenie wpisu: Cadbury Schweppes International Beverages Limited, Dublin 5, Cadbury Ireland, Coolock, Irlandia i dokonanie wpisu: Cadbury Ireland Limited, Dublin, Irlandia.

146603 2007 06 15 A. Wprowadzono zmianę uprawnionego przez wykreślenie wpisu: MOLSON CANADA, 175 Bloor Street East North Tower Toronto, Ontario M4W 3S4, Kanada i dokonanie wpisu: Molson Canada 2005, Toronto, Kanada.

146642 2007 06 21 A. Wprowadzono zmianę uprawnionego przez wykreślenie wpisu: ROMANO MAZZANTE Spółka z o.o., 76-200 Słupsk ul. Grunwaldzka 10, Polska i dokonanie wpisu: „KRISAM” Krystyna Borecka Wynajem Nieruchomości, Słupsk, Polska.

146643 2007 06 21 A. Wprowadzono zmianę uprawnionego przez wykreślenie wpisu: ROMANO MAZZANTE Spółka z o.o., 76-200 Słupsk ul. Grunwaldzka 10, Polska i dokonanie wpisu: „KRISAM” Krystyna Borecka Wynajem Nieruchomości, Słupsk, Polska.

147057 2007 06 18 A. Wprowadzono zmianę uprawnionego przez wykreślenie wpisu: „GRUPA ANIMEX” SPÓŁKA AKCYJNA, 14-100 Ostróda Morliny 15, Polska i dokonanie wpisu: „GRUPA ANIMEX” SPÓŁKA Z OGRANICZONĄ ODPOWIEDZIALNOŚCIĄ, Morliny, Polska 016398958.

147057 2007 06 18 A. Wprowadzono zmianę uprawnionego przez wykreślenie wpisu: „GRUPA ANIMEX” SPÓŁKA Z OGRANICZONĄ ODPOWIEDZIALNOŚCIĄ, Morliny, Polska 016398958 i dokonanie wpisu: ZAKŁADY MIĘSNE „AGRYF” SPÓŁKA AKCYJNA, Morliny, Polska 811046431.

147057 2007 06 18 A. Wprowadzono zmianę nazwy uprawnionego przez wykreślenie wpisu: ZAKŁADY MIĘSNE „AGRYF”

SPÓŁKA AKCYJNA, Morliny, Polska 811046431 i dokonanie wpisu: GRUPA ANIMEX SPÓŁKA AKCYJNA, Morliny, Polska 811046431.

147235 2007 06 20 A. Wprowadzono zmianę uprawnionego przez wykreślenie wpisu: Studio + Beata Michalak Spółka Jawna, Warszawa, Polska i dokonanie wpisu: Joanna Urbaniak Decor, Warszawa, Polska 140754093.

147505 2007 06 18 A. Wprowadzono zmianę uprawnionego przez wykreślenie wpisu: NAŁĘCZOWIANKA Spółka z o.o., 24-140 Nałęczów Kol. Bochotnica 5, Polska i dokonanie wpisu: NESTLE WATERS POLSKA SPÓŁKA AKCYJNA, Warszawa, Polska 012857004.

147674 2007 06 15 A. Wprowadzono zmianę uprawnionego przez wykreślenie wpisu: Molson Canada, 175 Bloor Street East North Tower Toronto, Ontario M4W 3S4, Kanada i dokonanie wpisu: Molson Canada 2005, Toronto, Kanada.

147751 2007 06 27 A. Wprowadzono zmianę uprawnionego przez wykreślenie wpisu: Polska Shopping Mall Spółka z o.o., 03-734 Warszawa ul. Targowa 72, Polska i dokonanie wpisu: Borek – Arena Centrum Handlowe Spółka z o.o., Warszawa, Polska 140696898.

147752 2007 06 27 A. Wprowadzono zmianę uprawnionego przez wykreślenie wpisu: Polska Shopping Mall Spółka z o.o., 03-734 Warszawa ul. Targowa 72, Polska i dokonanie wpisu: Borek – Arena Centrum Handlowe Spółka z o.o., Warszawa, Polska 140696898.

148226 2007 06 13 A. Wprowadzono zmianę uprawnionego przez wykreślenie wpisu: Allied Domecq Spirits & Wine Limited, The Pavilions Bridgwater Road Bedminster Down Bristol BS13 8AR, Wielka Brytania i dokonanie wpisu: JIM BEAM BRANDS UK LIMITED, Horsham, Wielka Brytania.

148226 2007 06 13 A. Wprowadzono zmianę uprawnionego przez wykreślenie wpisu: JIM BEAM BRANDS UK LIMITED, Horsham, Wielka Brytania i dokonanie wpisu: BEAM GLOBAL UK LIMITED, Horsham, Wielka Brytania.

149127 2007 06 15 A. Wprowadzono zmianę uprawnionego przez wykreślenie wpisu: Cadbury Schweppes International Beverages Limited, Dublin 5, Cadbury Ireland, Coolock, Irlandia i dokonanie wpisu: Cadbury Ireland Limited, Dublin, Irlandia.

149546 2007 06 18 A. Wprowadzono zmianę uprawnionego przez wykreślenie wpisu: Ogólnopolska Centrala BHP „POLSTAR” Iwona i Sławomir Wołoszczuk Spółka jawna, 75-734 Koszalin ul. H. Modrzejewskiej 52, Polska i dokonanie wpisu: Sumitomo Rubber Industries, Ltd., Kobe-shi, Japonia.

149673 2007 06 18 A. Wprowadzono zmianę uprawnionego przez wykreślenie wpisu: „GRUPA ANIMEX” SPÓŁKA AKCYJNA, 14-100 Ostróda Morliny 15, Polska i dokonanie wpisu: „GRUPA ANIMEX” SPÓŁKA Z OGRANICZONĄ ODPOWIEDZIALNOŚCIĄ, Morliny, Polska 016398958.

149673 2007 06 18 A. Wprowadzono zmianę uprawnionego przez wykreślenie wpisu: „GRUPA ANIMEX” SPÓŁKA Z OGRANICZONĄ ODPOWIEDZIALNOŚCIĄ, Morliny, Polska 016398958 i dokonanie wpisu: ZAKŁADY MIĘSNE „AGRYF” SPÓŁKA AKCYJNA, Morliny, Polska 811046431.

149673 2007 06 18 A. Wprowadzono zmianę nazwy uprawnionego przez wykreślenie wpisu: ZAKŁADY MIĘSNE „AGRYF” SPÓŁKA AKCYJNA, Morliny, Polska 811046431 i dokonanie wpisu: GRUPA ANIMEX SPÓŁKA AKCYJNA, Morliny, Polska 811046431.

149674 2007 06 18 A. Wprowadzono zmianę uprawnionego przez wykreślenie wpisu: „GRUPA ANIMEX” SPÓŁKA AKCYJNA, 14-100 Ostróda Morliny 15, Polska i dokonanie wpisu: „GRUPA ANIMEX” SPÓŁKA Z OGRANICZONĄ ODPOWIEDZIALNOŚCIĄ, Morliny, Polska 016398958.

149674 2007 06 18 A. Wprowadzono zmianę uprawnionego przez wykreślenie wpisu: „GRUPA ANIMEX” SPÓŁKA Z OGRANI-

CZONĄ ODPOWIEDZIALNOŚCIĄ, Morliny, Polska 016398958 i dokonanie wpisu: ZAKŁADY MIĘSNE „AGRYF” SPÓŁKA AKCYJNA, Morliny, Polska 811046431.

149674 2007 06 18 A. Wprowadzono zmianę nazwy uprawnionego przez wykreślenie wpisu: ZAKŁADY MIĘSNE „AGRYF” SPÓŁKA AKCYJNA, Morliny, Polska 811046431 i dokonanie wpisu: GRUPA ANIMEX SPÓŁKA AKCYJNA, Morliny, Polska 811046431.

149675 2007 06 18 A. Wprowadzono zmianę nazwy uprawnionego przez wykreślenie wpisu: Zakłady Mięsne MORLINY Spółka Akcyjna, 14-100 Ostróda Morliny, Polska i dokonanie wpisu: „GRUPA ANIMEX” SPÓŁKA AKCYJNA, Morliny, Polska.

149675 2007 06 18 A. Wprowadzono zmianę uprawnionego przez wykreślenie wpisu: „GRUPA ANIMEX” SPÓŁKA AKCYJNA, Morliny, Polska i dokonanie wpisu: „GRUPA ANIMEX” SPÓŁKA Z OGRANICZONĄ ODPOWIEDZIALNOŚCIĄ, Morliny, Polska 016398958.

149675 2007 06 18 A. Wprowadzono zmianę uprawnionego przez wykreślenie wpisu: „GRUPA ANIMEX” SPÓŁKA Z OGRANICZONĄ ODPOWIEDZIALNOŚCIĄ, Morliny, Polska 016398958 i dokonanie wpisu: ZAKŁADY MIĘSNE „AGRYF” SPÓŁKA AKCYJNA, Morliny, Polska 811046431.

149675 2007 06 18 A. Wprowadzono zmianę nazwy uprawnionego przez wykreślenie wpisu: ZAKŁADY MIĘSNE „AGRYF” SPÓŁKA AKCYJNA, Morliny, Polska 811046431 i dokonanie wpisu: GRUPA ANIMEX SPÓŁKA AKCYJNA, Morliny, Polska 811046431.

149915 2007 06 18 A. Wprowadzono zmianę uprawnionego przez wykreślenie wpisu: „NAŁĘCZOWIANKA” Spółka z o.o., 24-140 Nałęczów Kol. Bochońca 5, Polska i dokonanie wpisu: NESTLE WATERS POLSKA SPÓŁKA AKCYJNA, Warszawa, Polska 012857004.

150212 2007 06 27 A. Wprowadzono zmianę uprawnionego przez wykreślenie wpisu: Wyszkowski Jarosław, Wyszowska Anna Przedsiębiorstwo Produkcyjno Handlowe JAWA, 05-500 Piaseczno Nowa Iwiczna ul. Graniczna 25 A, Polska 012501678 i dokonanie wpisu: „JAWA Wyszowski Bartłomiej”, Piaseczno, Polska 015626630.

150255 2007 06 21 A. Wprowadzono zmianę uprawnionego przez wykreślenie wpisu: RIVER Spółka z o.o., 30-133 Kraków ul. Lea 210B, Polska i dokonanie wpisu: RIVER JACEK BATOR Spółka Jawna, Kraków, Polska.

150633 2007 06 18 A. Wprowadzono zmianę nazwy uprawnionego przez wykreślenie wpisu: „ROLIMPEX” Spółka Akcyjna, 02-305 Warszawa Al. Jerozolimskie 146D, Polska i dokonanie wpisu: PROVIMI - ROLIMPEX SPÓŁKA AKCYJNA, Warszawa, Polska 010416632.

150634 2007 06 18 A. Wprowadzono zmianę nazwy uprawnionego przez wykreślenie wpisu: „ROLIMPEX” Spółka Akcyjna, 02-305 Warszawa Al. Jerozolimskie 146D, Polska i dokonanie wpisu: PROVIMI - ROLIMPEX SPÓŁKA AKCYJNA, Warszawa, Polska 010416632.

151306 2007 06 13 A. Wprowadzono zmianę adresu uprawnionego przez wykreślenie wpisu: Reckitt Benckiser N.V., 2-12 De Fruittuinen 2132 NZ Hoofddorp, Holandia i dokonanie wpisu: Reckitt Benckiser N.V., Hoofddorp, Holandia.

151442 2007 06 25 C. Wprowadzono zmianę przez wykreślenie całego wykazu towarów oraz wszystkich klas i dokonanie wpisu: ciastka (słodkie lub słone), produkty zbożowe, herbatniki (słodkie lub słone), wafle, słone lub słodkie przekąski z herbatników, wyrobów piekarniczych i ciasta, wyroby cukiernicze: klasa 30.

151442 2007 06 25 C. Wprowadzono zmianę przez wykreślenie całego wykazu towarów oraz wszystkich klas i dokonanie wpisu: ciastka (słodkie lub słone), produkty zbożowe, herbatniki (słodkie lub słone), wafle, słone lub słodkie przekąski z herbatników, wyrobów piekarniczych i ciasta, wyroby cukiernicze z wyłączeniem lodów: klasa 30.

151745 2007 06 26 A. Wprowadzono zmianę uprawnionego przez wykreślenie wpisu: Gluch Wojciech EUROPA Wydawnictwo, 51-123 Wrocław ul. Wincentego Pola 50 A, Polska i dokonanie wpisu: Wydawnictwo EUROPA Sp. z o.o., Wrocław, Polska 930131357.

151756 2007 06 19 D. Wykreślono wpis: W dniu 27 marca 2003 r. zawarto umowę zastawu rejestrowego, w której to umowie firma MINOVA INTERNATIONAL LIMITED, Brookstreet des Roches, 1 des Roches Square, Witan Way, Witney, Oxfordshire OX28 41F, Wielka Brytania wyraża zgodę na rejestrację zabezpieczenia prawa ochronnego na znak towarowy WILKIT R-151756 na rzecz BARCLAYS BANK PLC, 54 Lombart Street, Londyn EC3P 3AH, Wielka Brytania.

151757 2007 06 19 D. Wykreślono wpis: W dniu 27 marca 2003 r. zawarto umowę zastawu rejestrowego, w której to umowie firma MINOVA INTERNATIONAL LIMITED, Brookstreet des Roches, 1 des Roches Square, Witan Way, Witney, Oxfordshire OX28 41F, Wielka Brytania wyraża zgodę na rejestrację zabezpieczenia prawa ochronnego na znak towarowy WIPUR R-151757 na rzecz BARCLAYS BANK PLC, 54 Lombart Street, Londyn EC3P 3AH, Wielka Brytania.

152014 2007 06 20 A. Wprowadzono zmianę uprawnionego przez wykreślenie wpisu: ROKUS SERWIS Marek Nowak & Sylwester Radliński, 75-950 Koszalin ul. Batalionów Chłopskich 77, Polska i dokonanie wpisu: Sylwester Radliński & Marek Nowak, Koszalin, Polska.

152164 2007 06 27 A. Wprowadzono zmianę uprawnionego przez wykreślenie wpisu: „GADU-GADU” SPÓŁKA Z OGRANICZONĄ ODPOWIEDZIALNOŚCIĄ, Warszawa, Polska i dokonanie wpisu: GADU – GADU SPÓŁKA AKCYJNA, Warszawa, Polska 830470105.

152294 2007 06 20 A. Wprowadzono zmianę uprawnionego przez wykreślenie wpisu: Wize Łukasz Nieruchomości Partnerzy Biuro Obrotu Nieruchomościami, 60-523 Poznań ul. Dąbrowskiego 75/69, Polska i dokonanie wpisu: Agnieszka GRUSS-GOŁĄBEK, Poznań, Polska.

152690 2007 06 27 A. Wprowadzono zmianę uprawnionego przez wykreślenie wpisu: Przedsiębiorstwo Produkcyjno-Handlowe „JAWA” Anna Wyszowska, Jarosław Wyszowski, 05-500 Piaseczno Nowa Iwiczna ul. Graniczna 25 A, Polska i dokonanie wpisu: „JAWA Wyszowski Bartłomiej”, Piaseczno, Polska 015626630.

152691 2007 06 27 A. Wprowadzono zmianę uprawnionego przez wykreślenie wpisu: Przedsiębiorstwo Produkcyjno-Handlowe „JAWA” Anna Wyszowska, Jarosław Wyszowski, 05-500 Piaseczno Nowa Iwiczna ul. Graniczna 25 A, Polska 012501678 i dokonanie wpisu: „JAWA Wyszowski Bartłomiej”, Piaseczno, Polska 015626630.

152872 2007 06 28 A. Wprowadzono zmianę nazwy uprawnionego przez wykreślenie wpisu: Kutnowskie Zakłady Farmaceutyczne „POLFA” S. A., 99-300 Kutno ul. Sienkiewicza 25, Polska i dokonanie wpisu: TEVA KUTNO S.A., Kutno, Polska 610023500.

153272 2007 06 28 A. Wprowadzono zmianę uprawnionego przez wykreślenie wpisu: „Cortex Chemicals” Wacław Antoni Korzeniowski, 33-101 Tarnów ul. Czarna Droga 57, Polska i dokonanie wpisu: Cortex Chemicals Sp. z o.o., Tarnów, Polska.

153273 2007 06 28 A. Wprowadzono zmianę uprawnionego przez wykreślenie wpisu: „Cortex Chemicals” Wacław Antoni Korzeniowski, 33-101 Tarnów ul. Czarna Droga 57, Polska i dokonanie wpisu: Cortex Chemicals Sp. z o.o., Tarnów, Polska.

153469 2007 06 21 A. Wprowadzono zmianę siedziby uprawnionego przez wykreślenie wpisu: „CYFRAL” Spółka z o.o., 90-248 Łódź ul. Polskiej Organizacji Wojskowej 25, Polska i dokonanie wpisu: CYFRAL SPÓŁKA Z OGRANICZONĄ ODPOWIEDZIALNOŚCIĄ, Warszawa, Polska.

153469 2007 06 21 A. Wprowadzono zmianę nazwy uprawnionego przez wykreślenie wpisu: CYFRAL SPÓŁKA Z OGRANICZONĄ ODPOWIEDZIALNOŚCIĄ, Warszawa, Polska.

NAJ ODPOWIEDZIALNOŚCIĄ, Warszawa, Polska i dokonanie wpisu: „MDSC” SPÓŁKA Z OGRANICZONĄ ODPOWIEDZIALNOŚCIĄ, Warszawa, Polska.

153469 2007 06 21 A. Wprowadzono zmianę siedziby uprawnionego przez wykreślenie wpisu: „MDSC” SPÓŁKA Z OGRANICZONĄ ODPOWIEDZIALNOŚCIĄ, Warszawa, Polska i dokonanie wpisu: „MDSC” SPÓŁKA Z OGRANICZONĄ ODPOWIEDZIALNOŚCIĄ, Zgierz, Polska.

153621 2007 06 15 A. Wprowadzono zmianę uprawnionego przez wykreślenie wpisu: MOLSON CANADA, 175 Bloor Street East Toronto, Ontario M4W 3S4, Kanada i dokonanie wpisu: Molson Canada 2005, Toronto, Kanada.

155128 2007 06 11 A. Wprowadzono zmianę uprawnionego przez wykreślenie wpisu: „RSX” Spółka jawna Robert Kępka, Stanisław Szymczyk, 40-725 Katowice ul. Książęca 22, Polska i dokonanie wpisu: INSTANTINA Sp. z o.o., Żory, Polska 276733272.

155128 2007 06 11 A. Wprowadzono zmianę nazwy uprawnionego przez wykreślenie wpisu: INSTANTINA Sp. z o.o., Żory, Polska 276733272 i dokonanie wpisu: INSTANTA Sp. z o.o., Żory, Polska 276733272.

155331 2007 06 21 A. Wprowadzono zmianę nazwy uprawnionego przez wykreślenie wpisu: Przedsiębiorstwo Elektromontażowe Przemysłu Węglowego „ELKOP” Spółka Akcyjna, 41-506 Chorzów ul. Józefa Maronia 44, Polska i dokonanie wpisu: Przedsiębiorstwo Elektromontażowe ELKOP Spółka Akcyjna, Chorzów, Polska 272549956.

155937 2007 06 04 A. Wprowadzono zmianę uprawnionego przez wykreślenie wpisu: Przedsiębiorstwo Handlowo-Produkcyjno-Usługowe „SUMIN” S.C. Czabański Jacek, Czabański Włodzimierz, 62-002 Suchy Las ul. Jagodowa 1, Polska i dokonanie wpisu: Przedsiębiorstwo Handlowo-Produkcyjno-Usługowe „SUMIN” Jacek Czabański, Włodzimierz Czabański Spółka Jawna, Suchy Las, Polska 630511649.

155937 2007 06 04 A. Wprowadzono zmianę uprawnionego przez wykreślenie wpisu: Przedsiębiorstwo Handlowo-Produkcyjno-Usługowe „SUMIN” Jacek Czabański, Włodzimierz Czabański Spółka Jawna, Suchy Las, Polska 630511649 i dokonanie wpisu: „SUMIN” J. Czabański, W. Czabański i Wspólnicy Spółka Jawna, Suchy Las, Polska 630511649.

155937 2007 06 04 A. Wprowadzono zmianę uprawnionego przez wykreślenie wpisu: „SUMIN” J. Czabański, W. Czabański i Wspólnicy Spółka Jawna, Suchy Las, Polska 630511649 i dokonanie wpisu: „SUMIN” D. Czabańska, W. Czabański i Wspólnicy Spółka Jawna, Suchy Las, Polska 630511649.

156486 2007 06 20 A. Wprowadzono zmianę uprawnionego przez wykreślenie wpisu: Nieruchomości Partnerzy Biuro Obrotu Nieruchomościami Łukasz Wize, 60-523 Poznań ul. Dąbrowskiego 75/69, Polska i dokonanie wpisu: Agnieszka GRUSS-GOŁĄBEK, Poznań, Polska.

156893 2007 06 18 A. Wprowadzono zmianę uprawnionego przez wykreślenie wpisu: ILEX Pharmaceuticals, L.P., 4545 Horizon Hill Blvd. San Antonio Texas 78229, Stany Zjednoczone Ameryki i dokonanie wpisu: ILEX PHARMACEUTICALS, L.L.C., Cambridge, Stany Zjednoczone Ameryki.

156893 2007 06 18 A. Wprowadzono zmianę uprawnionego przez wykreślenie wpisu: ILEX PHARMACEUTICALS, L.L.C., Cambridge, Stany Zjednoczone Ameryki i dokonanie wpisu: ILEX PRODUCTS, INC., Cambridge, Stany Zjednoczone Ameryki.

156893 2007 06 18 A. Wprowadzono zmianę uprawnionego przez wykreślenie wpisu: ILEX PRODUCTS, INC., Cambridge, Stany Zjednoczone Ameryki i dokonanie wpisu: GENZYME CORPORATION, Cambridge, Stany Zjednoczone Ameryki.

157907 2007 06 19 A. Wprowadzono zmianę uprawnionego przez wykreślenie wpisu: ILEX Pharmaceuticals, L.P., 4545 Horizon Hill Blvd. San Antonio Texas 78229, Stany Zjednoczone Ameryki i dokonanie wpisu: ILEX PHARMACEUTICALS, L.L.C., Cambridge, Stany Zjednoczone Ameryki.

157907 2007 06 19 A. Wprowadzono zmianę uprawnionego przez wykreślenie wpisu: ILEX PHARMACEUTICALS, L.L.C., Cambridge, Stany Zjednoczone Ameryki i dokonanie wpisu: ILEX PRODUCTS, INC., Cambridge, Stany Zjednoczone Ameryki.

157907 2007 06 19 A. Wprowadzono zmianę uprawnionego przez wykreślenie wpisu: ILEX PRODUCTS, INC., Cambridge, Stany Zjednoczone Ameryki i dokonanie wpisu: GENZYME CORPORATION, Cambridge, Stany Zjednoczone Ameryki.

157939 2007 06 19 A. Wprowadzono zmianę uprawnionego przez wykreślenie wpisu: PC Factory Spółka z o.o., 72-002 Dołuje k/Szczecina Lubieszyn 8, Polska i dokonanie wpisu: PC FACTORY SPÓŁKA AKCYJNA, Lubieszyn, Polska.

158178 2007 06 26 A. Wprowadzono zmianę uprawnionego przez wykreślenie wpisu: „GRUPA ANIMEX” S.A., Morliny, Polska i dokonanie wpisu: „GRUPA ANIMEX” SPÓŁKA Z OGRANICZONĄ ODPOWIEDZIALNOŚCIĄ, Morliny, Polska 016398958.

158178 2007 06 26 A. Wprowadzono zmianę uprawnionego przez wykreślenie wpisu: „GRUPA ANIMEX” SPÓŁKA Z OGRANICZONĄ ODPOWIEDZIALNOŚCIĄ, Morliny, Polska 016398958 i dokonanie wpisu: ZAKŁADY MIĘSNE „AGRYF” SPÓŁKA AKCYJNA, Morliny, Polska 811046431.

158178 2007 06 26 A. Wprowadzono zmianę nazwy uprawnionego przez wykreślenie wpisu: ZAKŁADY MIĘSNE „AGRYF” SPÓŁKA AKCYJNA, Morliny, Polska 811046431 i dokonanie wpisu: GRUPA ANIMEX SPÓŁKA AKCYJNA, Morliny, Polska 811046431.

158179 2007 06 26 A. Wprowadzono zmianę uprawnionego przez wykreślenie wpisu: „GRUPA ANIMEX” SPÓŁKA AKCYJNA, 14-100 Ostróda Morliny 15, Polska i dokonanie wpisu: „GRUPA ANIMEX” SPÓŁKA Z OGRANICZONĄ ODPOWIEDZIALNOŚCIĄ, Morliny, Polska 016398958.

158179 2007 06 26 A. Wprowadzono zmianę uprawnionego przez wykreślenie wpisu: „GRUPA ANIMEX” SPÓŁKA Z OGRANICZONĄ ODPOWIEDZIALNOŚCIĄ, Morliny, Polska 016398958 i dokonanie wpisu: ZAKŁADY MIĘSNE „AGRYF” SPÓŁKA AKCYJNA, Morliny, Polska 811046431.

158179 2007 06 26 A. Wprowadzono zmianę nazwy uprawnionego przez wykreślenie wpisu: ZAKŁADY MIĘSNE „AGRYF” SPÓŁKA AKCYJNA, Morliny, Polska 811046431 i dokonanie wpisu: GRUPA ANIMEX SPÓŁKA AKCYJNA, Morliny, Polska 811046431.

160004 2007 06 20 A. Wprowadzono zmianę nazwy uprawnionego przez wykreślenie wpisu: Spółka Akcyjna ENERGOPROJEKT-CONSULTING, 00-950 Warszawa ul. Krucza 6/14, Polska i dokonanie wpisu: EPC Spółka Akcyjna, Warszawa, Polska 010953590.

160012 2007 06 27 A. Wprowadzono zmianę uprawnionego przez wykreślenie wpisu: „CHEMAX” Spółka Cywilna Witold Grzywa, Lesław Szeredko, 37-100 Łańcut ul. Hrabka 9, Polska i dokonanie wpisu: „Chemax” Sp. z o.o., Łańcut, Polska 691529113.

160057 2007 06 08 A. Wprowadzono zmianę uprawnionego przez wykreślenie wpisu: Uno Fresco Tradex Spółka z o.o., 02-594 Warszawa ul. Bruna 26/83, Polska i dokonanie wpisu: BAKALLAND SA., Mościska, Polska.

160361 2007 06 19 A. Wprowadzono zmianę uprawnionego przez wykreślenie wpisu: NAŁĘCZOWIANKA Spółka z o.o., 24-140 Nałęczów Kol. Bochotnica 5, Polska i dokonanie wpisu: NESTLE WATERS POLSKA SPÓŁKA AKCYJNA, Warszawa, Polska 012857004.

160573 2007 06 15 A. Wprowadzono zmianę nazwy uprawnionego przez wykreślenie wpisu: TCHIBO Frisch-Röst-Kaffr

GmbH, Überseering 18 22297 Hamburg, Niemcy i dokonanie wpisu: TCHIBO GmbH, Hamburg, Niemcy.

160574 2007 06 15 A. Wprowadzono zmianę nazwy uprawnionego przez wykreślenie wpisu: TCHIBO Frisch-Röst-Kaffir GmbH, Überseering 18 22297 Hamburg, Niemcy i dokonanie wpisu: TCHIBO GmbH, Hamburg, Niemcy.

161321 2007 06 04 A. Wprowadzono zmianę uprawnionego przez wykreślenie wpisu: Firma Handlowo-Uslugowa „BRATEX” JMD MRZYGLÓD -Spółka Jawna, Dębica, Polska i dokonanie wpisu: „BRATEX” Spółka z o.o., Dębica, Polska 180008499.

162577 2007 06 18 A. Wprowadzono zmianę uprawnionego przez wykreślenie wpisu: „RODAN” Agencja Reklamowa Andrzej Jogoziński, Jacek Rogoziński, Poznań, Polska 630007922 i dokonanie wpisu: RODAN AGENCJA REKLAMOWA A.J. ROGOZIŃSCY SPÓŁKA JAWNA, Poznań, Polska 630007922.

162577 2007 06 18 A. Wprowadzono zmianę uprawnionego przez wykreślenie wpisu: RODAN AGENCJA REKLAMOWA A.J. ROGOZIŃSCY SPÓŁKA JAWNA, Poznań, Polska 630007922 i dokonanie wpisu: „RODAN AGENCJA REKLAMOWA” SPÓŁKA Z OGRANICZONĄ ODPOWIEDZIALNOŚCIĄ, Poznań, Polska 630007922.

162772 2007 06 20 A. Wprowadzono zmianę uprawnionego przez wykreślenie wpisu: The Wellcome Foundation Ltd, Greenford, Wielka Brytania i dokonanie wpisu: Pfizer Consumer Health Products Company, Surrey, Wielka Brytania.

162971 2007 06 28 A. Wprowadzono zmianę nazwy uprawnionego przez wykreślenie wpisu: Kutnowskie Zakłady Farmaceutyczne „Polfa” Spółka Akcyjna, Kutno, Polska 610023500 i dokonanie wpisu: TEVA KUTNO S.A., Kutno, Polska 610023500.

163509 2007 06 08 A. Wprowadzono zmianę uprawnionego przez wykreślenie wpisu: Pfizer Ireland Pharmaceuticals, Dublin, Irlandia i dokonanie wpisu: Pfizer Ireland Pharmaceuticals, Dublin, Irlandia.

163532 2007 06 18 A. Wprowadzono zmianę nazwy i adresu uprawnionego przez wykreślenie wpisu: JUKON Spółka Jawna Zbigniew Pokorski, Barbara Pokorska, Łódź, Polska 470529593 i dokonanie wpisu: JUKON ZBIGNIEW POKORSKI SPÓŁKA JAWNA, Łódź, Polska 470529593.

163672 2007 06 26 A. Wprowadzono zmianę uprawnionego przez wykreślenie wpisu: „Grupa Animex” Spółka Akcyjna, Morliny, Polska i dokonanie wpisu: „GRUPA ANIMEX” SPÓŁKA Z OGRANICZONĄ ODPOWIEDZIALNOŚCIĄ, Morliny, Polska 016398958.

163672 2007 06 26 A. Wprowadzono zmianę uprawnionego przez wykreślenie wpisu: „GRUPA ANIMEX” SPÓŁKA Z OGRANICZONĄ ODPOWIEDZIALNOŚCIĄ, Morliny, Polska 016398958 i dokonanie wpisu: ZAKŁADY MIĘSNE „AGRYF” SPÓŁKA AKCYJNA, Morliny, Polska 811046431.

163672 2007 06 26 A. Wprowadzono zmianę nazwy uprawnionego przez wykreślenie wpisu: ZAKŁADY MIĘSNE „AGRYF” SPÓŁKA AKCYJNA, Morliny, Polska 811046431 i dokonanie wpisu: GRUPA ANIMEX SPÓŁKA AKCYJNA, Morliny, Polska 811046431.

163673 2007 06 26 A. Wprowadzono zmianę uprawnionego przez wykreślenie wpisu: „Grupa Animex” Spółka Akcyjna, Morliny, Polska i dokonanie wpisu: „GRUPA ANIMEX” SPÓŁKA Z OGRANICZONĄ ODPOWIEDZIALNOŚCIĄ, Morliny, Polska 016398958.

163673 2007 06 26 A. Wprowadzono zmianę uprawnionego przez wykreślenie wpisu: „GRUPA ANIMEX” SPÓŁKA Z OGRANICZONĄ ODPOWIEDZIALNOŚCIĄ, Morliny, Polska 016398958 i dokonanie wpisu: ZAKŁADY MIĘSNE „AGRYF” SPÓŁKA AKCYJNA, Morliny, Polska 811046431.

163673 2007 06 26 A. Wprowadzono zmianę nazwy uprawnionego przez wykreślenie wpisu: ZAKŁADY MIĘSNE „AGRYF” SPÓŁKA AKCYJNA, Morliny, Polska 811046431 i dokonanie wpisu: GRUPA ANIMEX SPÓŁKA AKCYJNA, Morliny, Polska 811046431.

163680 2007 06 26 A. Wprowadzono zmianę uprawnionego przez wykreślenie wpisu: „Grupa Animex” Spółka Akcyjna, Morliny, Polska i dokonanie wpisu: „GRUPA ANIMEX” SPÓŁKA Z OGRANICZONĄ ODPOWIEDZIALNOŚCIĄ, Morliny, Polska 016398958.

163680 2007 06 26 A. Wprowadzono zmianę uprawnionego przez wykreślenie wpisu: „GRUPA ANIMEX” SPÓŁKA Z OGRANICZONĄ ODPOWIEDZIALNOŚCIĄ, Morliny, Polska 016398958 i dokonanie wpisu: ZAKŁADY MIĘSNE „AGRYF” SPÓŁKA AKCYJNA, Morliny, Polska 811046431.

163680 2007 06 26 A. Wprowadzono zmianę nazwy uprawnionego przez wykreślenie wpisu: ZAKŁADY MIĘSNE „AGRYF” SPÓŁKA AKCYJNA, Morliny, Polska 811046431 i dokonanie wpisu: GRUPA ANIMEX SPÓŁKA AKCYJNA, Morliny, Polska 811046431.

163681 2007 06 26 A. Wprowadzono zmianę uprawnionego przez wykreślenie wpisu: „Grupa Animex” Spółka Akcyjna, Morliny, Polska i dokonanie wpisu: „GRUPA ANIMEX” SPÓŁKA Z OGRANICZONĄ ODPOWIEDZIALNOŚCIĄ, Morliny, Polska 016398958.

163681 2007 06 26 A. Wprowadzono zmianę uprawnionego przez wykreślenie wpisu: „GRUPA ANIMEX” SPÓŁKA Z OGRANICZONĄ ODPOWIEDZIALNOŚCIĄ, Morliny, Polska 016398958 i dokonanie wpisu: ZAKŁADY MIĘSNE „AGRYF” SPÓŁKA AKCYJNA, Morliny, Polska 811046431.

163681 2007 06 26 A. Wprowadzono zmianę nazwy uprawnionego przez wykreślenie wpisu: ZAKŁADY MIĘSNE „AGRYF” SPÓŁKA AKCYJNA, Morliny, Polska 811046431 i dokonanie wpisu: GRUPA ANIMEX SPÓŁKA AKCYJNA, Morliny, Polska 811046431.

163682 2007 06 26 A. Wprowadzono zmianę uprawnionego przez wykreślenie wpisu: „Grupa Animex” Spółka Akcyjna, Morliny, Polska i dokonanie wpisu: „GRUPA ANIMEX” SPÓŁKA Z OGRANICZONĄ ODPOWIEDZIALNOŚCIĄ, Morliny, Polska 016398958.

163682 2007 06 26 A. Wprowadzono zmianę uprawnionego przez wykreślenie wpisu: „GRUPA ANIMEX” SPÓŁKA Z OGRANICZONĄ ODPOWIEDZIALNOŚCIĄ, Morliny, Polska 016398958 i dokonanie wpisu: ZAKŁADY MIĘSNE „AGRYF” SPÓŁKA AKCYJNA, Morliny, Polska 811046431.

163682 2007 06 26 A. Wprowadzono zmianę nazwy uprawnionego przez wykreślenie wpisu: ZAKŁADY MIĘSNE „AGRYF” SPÓŁKA AKCYJNA, Morliny, Polska 811046431 i dokonanie wpisu: GRUPA ANIMEX SPÓŁKA AKCYJNA, Morliny, Polska 811046431.

163688 2007 06 26 A. Wprowadzono zmianę uprawnionego przez wykreślenie wpisu: Przedsiębiorstwo Państwowej Komunikacji Samochodowej w Zakopanem, Zakopane, Polska 000616787 i dokonanie wpisu: MK PROJEKT Sp. z o.o., Kraków, Polska.

163688 2007 06 26 A. Wprowadzono zmianę uprawnionego przez wykreślenie wpisu: MK PROJEKT Sp. z o.o., Kraków, Polska i dokonanie wpisu: Przedsiębiorstwo Państwowej Komunikacji Samochodowej ZakopaneSpółka z o.o., Zakopane, Polska.

164271 2007 06 20 A. Wprowadzono zmianę uprawnionego przez wykreślenie wpisu: Przedsiębiorstwo Produkcyjno-Handlowe „POWBOL” Paweł Łuczak, Sułkowice, Polska 070476426 i dokonanie wpisu: PAWBOL Sp. z o.o., Sułkowice, Polska 356891977.

164278 2007 06 26 A. Wprowadzono zmianę uprawnionego przez wykreślenie wpisu: „CLIMATIC” Jadwiga Panek, Opacz-Kolonia, Polska 014948998 i dokonanie wpisu: „CLIMATIC” Sp. z o.o., Warszawa, Polska 015224140.

165005 2007 06 15 A. Wprowadzono zmianę uprawnionego przez wykreślenie wpisu: sieotan GmbH, Osnabrück, Niemcy i dokonanie wpisu: MC-BAUCHEMIE MÜLLER GmbH & Co KG Chemische Fabriken, Essen, Essen, Niemcy.

165016 2007 06 28 A. Wprowadzono zmianę nazwy uprawnionego przez wykreślenie wpisu: Kutnowskie Zakłady Farmaceutyczne „POLFA” Spółka Akcyjna, Kutno, Polska 610023500 i dokonanie wpisu: TEVA KUTNO S.A., Kutno, Polska 610023500.

165017 2007 06 28 A. Wprowadzono zmianę nazwy uprawnionego przez wykreślenie wpisu: Kutnowskie Zakłady Farmaceutyczne „POLFA” Spółka Akcyjna, Kutno, Polska 610023500 i dokonanie wpisu: TEVA KUTNO S.A., Kutno, Polska 610023500.

165198 2007 06 27 A. Wprowadzono zmianę uprawnionego przez wykreślenie wpisu: Przedsiębiorstwo Produkcyjno-Handlowe „JAWA” Jarosław Wyszkowski, Anna Wyszkowska, Nowa Iwiczna, Polska 012501678 i dokonanie wpisu: „JAWA Wyszkowski Bartłomiej”, Piaseczno, Polska 015626630.

165207 2007 06 06 A. Wprowadzono zmianę nazwy uprawnionego przez wykreślenie wpisu: Zakład Odzieżowy „ZUZANNA” Zuzanna Bukowska, Szamotuły, Polska 630204580 i dokonanie wpisu: BUKOWSKA ZUZANNA „SISEL”, Szamotuły, Polska 630204580.

165601 2007 06 06 C. Wprowadzono zmianę przez wykreślenie całego wykazu wraz z oznaczeniem klasy towarowej i dokonanie wpisu: chemikalia i odczynniki chemiczne stosowane w przemyśle, w pracach naukowych i badawczych, preparaty biochemiczne i biologiczne stosowane w przemyśle oraz w pracach naukowych i badawczych, preparaty chemiczne do celów naukowych, preparaty diagnostyczne do celów naukowych, promieniotwórcze pierwiastki, izotopy, preparaty i odczynniki stosowane w przemyśle oraz pracach badawczych i naukowych, żadne z wyżej wymienionych nie są przeznaczone do obrazowania optycznego; klasa 01 „aparaty i przyrządy stosowane w pracach naukowych, badaniach i w przemyśle, aparaty i przyrządy pomiarowe, aparaty i przyrządy obrazujące, aparaty i przyrządy radiologiczne do celów innych niż medyczne, komputery i drukarki oraz oprogramowanie i programy komputerowe stosowane z nimi, naczynia szklane zawarte w klasie 9, części i osprzęt do wszystkich wyżej wymienionych towarów; klasa 09”, „aparaty i instrumenty chirurgiczne, medyczne, dentystryczne i weterynaryjne, zestawy diagnostyczne do testowania w celach medycznych, aparaty i instrumenty do diagnostyki medycznej, aparaty radiologiczne do celów diagnostycznych i medycznych, medyczne aparaty rentgenowskie oraz części i osprzęt do wyżej wymienionych towarów; klasa 10”, „usługi edukacyjne w dziedzinie obrazowania i diagnostyki medycznej, prowadzenie seminariów, konferencji, sympozjów i warsztatów szkoleniowych odnoszących się do przemysłu farmaceutycznego i przeznaczonych dla lekarzy i pracowników firm farmaceutycznych, usługi szkoleniowe dotyczące wyżej wymienionych, żadne z wyżej wymienionych nie są przeznaczone do obrazowania optycznego; klasa 41 „usługi badawcze i rozwojowe, usługi konsultacyjne dotyczące badań chemicznych i farmaceutycznych, usługi konsultacyjne dotyczące wynalazków i oceny leków oraz związków posiadających właściwości diagnostyczne, profilaktyczne i/lub terapeutyczne, pomoc techniczna w dziedzinie farmaceutycznej i nauk biologicznych, usługi analityczne w dziedzinie medycyny, preparatów farmaceutycznych i biochemii, usługi naukowe w dziedzinie biotechnologii, usługi doradcze odnoszące się do wyżej wymienionych, żadne z wyżej wymienionych nie są przeznaczone do obrazowania optycznego; klasa 42”, „medyczne usługi diagnostyczne, usługi w zakresie obrazowania medycznego, żadne z wyżej wymienionych nie są przeznaczone do obrazowania medycznego; klasa 44.

166099 2007 06 26 A. Wprowadzono zmianę uprawnionego przez wykreślenie wpisu: Przedsiębiorstwo Produkcyjno-Usługowo-Handlowe „ELAMED” Elżbieta Cholewa, Katowice, Polska 357098100 i dokonanie wpisu: ELAMED E. I R. Cholewa Spółka jawna, Katowice, Polska 240514233.

166324 2007 06 26 A. Wprowadzono zmianę siedziby uprawnionego przez wykreślenie wpisu: i dokonanie wpisu: RHEEM MANUFACTURING COMPANY, Nowy Jork, Stany Zjednoczone Ameryki i dokonanie wpisu: RHEEM MANUFACTURING COMPANY, Atlanta, Stany Zjednoczone Ameryki.

166325 2007 06 26 A. Wprowadzono zmianę siedziby uprawnionego przez wykreślenie wpisu: i dokonanie wpisu: RHEEM MANUFACTURING COMPANY, Nowy Jork, Stany Zjednoczone Ameryki i dokonanie wpisu: RHEEM MANUFACTURING COMPANY, Atlanta, Stany Zjednoczone Ameryki.

166362 2007 06 18 A. Wprowadzono zmianę uprawnionego przez wykreślenie wpisu: NAŁĘCZOWIANKA Sp. z o.o., Nałęczów, Polska 430299322 i dokonanie wpisu: NESTLE WATERS POLSKA SPÓŁKA AKCYJNA, Warszawa, Polska 012857004.

166363 2007 06 18 A. Wprowadzono zmianę uprawnionego przez wykreślenie wpisu: NAŁĘCZOWIANKA Sp. z o.o., Nałęczów, Polska 430299322 i dokonanie wpisu: NESTLE WATERS POLSKA SPÓŁKA AKCYJNA, Warszawa, Polska 012857004.

167950 2007 06 18 A. Wprowadzono zmianę uprawnionego przez wykreślenie wpisu: Firma „ARMA” Jacek Bednarz, Jastrzębie Zdrój, Polska 276454709 Firma „OLO” Ryszard Ziarnowski, Tychy, Polska i dokonanie wpisu: Wojciech Zieliński, Katowice, Polska.

167950 2007 06 18 E. Wykreślono wpis: Wspólne prawo ochronne.

168098 2007 06 19 A. Wprowadzono zmianę uprawnionego przez wykreślenie wpisu: Ashland Inc. (a Kentucky Corporation), Covington, Stany Zjednoczone Ameryki i dokonanie wpisu: Ashland Licensing and Intellectual Property LLC, Dublin, Stany Zjednoczone Ameryki.

168098 2007 06 19 D. Dokonano wpisu: W dniu 29.06.2005 r. zawarto umowę licencyjną na używanie znaku towarowego HETRON przez firmę Ashland Inc, Covington, Stany Zjednoczone Ameryki.

168170 2007 06 26 A. Wprowadzono zmianę nazwy uprawnionego przez wykreślenie wpisu: Pharmanex, LLC, Provo, Stany Zjednoczone Ameryki i dokonanie wpisu: NSE Products, Inc., Provo, Stany Zjednoczone Ameryki.

168391 2007 06 26 A. Wprowadzono zmianę uprawnionego przez wykreślenie wpisu: Przedsiębiorstwo Produkcyjno-Handlowo-Usługowe CELMAR Celina Troczyńska, Marian Troczyński, Piła, Polska 004620231 i dokonanie wpisu: Rene Coffee Pads „MAGMAR” Marcin Troczyński, Piła, Polska NIT: 764-215-48-95.

168392 2007 06 26 A. Wprowadzono zmianę uprawnionego przez wykreślenie wpisu: Przedsiębiorstwo Produkcyjno-Handlowo-Usługowe CELMAR Celina Troczyńska, Marian Troczyński, Piła, Polska 004620231 i dokonanie wpisu: Rene Coffee Pads „MAGMAR” Marcin Troczyński, Piła, Polska NIT: 764-215-48-95.

168393 2007 06 26 A. Wprowadzono zmianę uprawnionego przez wykreślenie wpisu: Przedsiębiorstwo Produkcyjno-Handlowo-Usługowe CELMAR Celina Troczyńska, Marian Troczyński, Piła, Polska 004620231 i dokonanie wpisu: Rene Coffee Pads „MAGMAR” Marcin Troczyński, Piła, Polska NIT: 764-215-48-95.

168553 2007 06 18 A. Wprowadzono zmianę uprawnionego przez wykreślenie wpisu: GRUPA ANIMEX Spółka Akcyjna, Morliny, Polska 510337940 i dokonanie wpisu: „GRUPA ANIMEX” SPÓŁKA Z OGRANICZONĄ ODPOWIEDZIALNOŚCIĄ, Morliny, Polska 016398958.

168553 2007 06 18 A. Wprowadzono zmianę uprawnionego przez wykreślenie wpisu: „GRUPA ANIMEX” SPÓŁKA Z OGRANICZONĄ ODPOWIEDZIALNOŚCIĄ, Morliny, Polska 016398958 i dokonanie wpisu: ZAKŁADY MIĘSNE „AGRYF” SPÓŁKA AKCYJNA, Morliny, Polska 811046431.

168553 2007 06 18 A. Wprowadzono zmianę nazwy uprawnionego przez wykreślenie wpisu: ZAKŁADY MIĘSNE „AGRYF” SPÓŁKA AKCYJNA, Morliny, Polska 811046431 i dokonanie wpisu: GRUPA ANIMEX SPÓŁKA AKCYJNA, Morliny, Polska 811046431.

168554 2007 06 18 A. Wprowadzono zmianę uprawnionego przez wykreślenie wpisu: GRUPA ANIMEX Spółka Akcyjna, Morliny, Polska 510337940 i dokonanie wpisu: „GRUPA ANIMEX” SPÓŁ-

168829 2007 06 18 A. Wprowadzono zmianę uprawnionego przez wykreślenie wpisu: GRUPA ANIMEX Spółka Akcyjna, Morliny, Polska 510337940 i dokonanie wpisu: „GRUPA ANIMEX” SPÓŁKA Z OGRANICZONĄ ODPOWIEDZIALNOŚCIĄ, Morliny, Polska 016398958.

168829 2007 06 18 A. Wprowadzono zmianę uprawnionego przez wykreślenie wpisu: „GRUPA ANIMEX” SPÓŁKA Z OGRANICZONĄ ODPOWIEDZIALNOŚCIĄ, Morliny, Polska 016398958 i dokonanie wpisu: ZAKŁADY MIĘSNE „AGRYF” SPÓŁKA AKCYJNA, Morliny, Polska 811046431.

168829 2007 06 18 A. Wprowadzono zmianę nazwy uprawnionego przez wykreślenie wpisu: ZAKŁADY MIĘSNE „AGRYF” SPÓŁKA AKCYJNA, Morliny, Polska 811046431 i dokonanie wpisu: GRUPA ANIMEX SPÓŁKA AKCYJNA, Morliny, Polska 811046431.

168831 2007 06 18 A. Wprowadzono zmianę uprawnionego przez wykreślenie wpisu: GRUPA ANIMEX S.A., Morliny, Polska 510337940 i dokonanie wpisu: „GRUPA ANIMEX” SPÓŁKA Z OGRANICZONĄ ODPOWIEDZIALNOŚCIĄ, Morliny, Polska 016398958.

168831 2007 06 18 A. Wprowadzono zmianę uprawnionego przez wykreślenie wpisu: „GRUPA ANIMEX” SPÓŁKA Z OGRANICZONĄ ODPOWIEDZIALNOŚCIĄ, Morliny, Polska 016398958 i dokonanie wpisu: ZAKŁADY MIĘSNE „AGRYF” SPÓŁKA AKCYJNA, Morliny, Polska 811046431.

168831 2007 06 18 A. Wprowadzono zmianę nazwy uprawnionego przez wykreślenie wpisu: ZAKŁADY MIĘSNE „AGRYF” SPÓŁKA AKCYJNA, Morliny, Polska 811046431 i dokonanie wpisu: GRUPA ANIMEX SPÓŁKA AKCYJNA, Morliny, Polska 811046431.

168840 2007 06 18 A. Wprowadzono zmianę uprawnionego przez wykreślenie wpisu: GRUPA ANIMEX Spółka Akcyjna, Morliny, Polska 510337940 i dokonanie wpisu: „GRUPA ANIMEX” SPÓŁKA Z OGRANICZONĄ ODPOWIEDZIALNOŚCIĄ, Morliny, Polska 016398958.

168840 2007 06 18 A. Wprowadzono zmianę uprawnionego przez wykreślenie wpisu: „GRUPA ANIMEX” SPÓŁKA Z OGRANICZONĄ ODPOWIEDZIALNOŚCIĄ, Morliny, Polska 016398958 i dokonanie wpisu: ZAKŁADY MIĘSNE „AGRYF” SPÓŁKA AKCYJNA, Morliny, Polska 811046431.

168840 2007 06 18 A. Wprowadzono zmianę nazwy uprawnionego przez wykreślenie wpisu: ZAKŁADY MIĘSNE „AGRYF” SPÓŁKA AKCYJNA, Morliny, Polska 811046431 i dokonanie wpisu: GRUPA ANIMEX SPÓŁKA AKCYJNA, Morliny, Polska 811046431.

168891 2007 06 20 A. Wprowadzono zmianę uprawnionego przez wykreślenie wpisu: Grodzickie Zakłady Farmaceutyczne POLFA Spółka z o.o., Grodzick Mazowiecki, Polska 000043914 i dokonanie wpisu: Drwalewskie Zakłady Przemysłu Bioweterynaryjnego S.A., Drwalew, Polska 670768618.

169167 2007 06 08 A. Wprowadzono zmianę siedziby uprawnionego przez wykreślenie wpisu: Przedsiębiorstwo Klimatyzacji Wentylacji, Chłodnictwa „POLICHT” Stanisław Policht, Kraków, Polska 350241008 i dokonanie wpisu: Przedsiębiorstwo Klimatyzacji Wentylacji, Chłodnictwa „POLICHT” Stanisław Policht, Węgrzce, Polska 350241008.

169251 2007 06 18 A. Wprowadzono zmianę uprawnionego przez wykreślenie wpisu: GRUPA ANIMEX Spółka Akcyjna, Morliny, Polska 510337940 i dokonanie wpisu: „GRUPA ANIMEX” SPÓŁKA Z OGRANICZONĄ ODPOWIEDZIALNOŚCIĄ, Morliny, Polska 016398958.

169251 2007 06 18 A. Wprowadzono zmianę uprawnionego przez wykreślenie wpisu: „GRUPA ANIMEX” SPÓŁKA Z OGRANICZONĄ ODPOWIEDZIALNOŚCIĄ, Morliny, Polska 016398958 i dokonanie wpisu: ZAKŁADY MIĘSNE „AGRYF” SPÓŁKA AKCYJNA, Morliny, Polska 811046431.

169251 2007 06 18 A. Wprowadzono zmianę nazwy uprawnionego przez wykreślenie wpisu: ZAKŁADY MIĘSNE „AGRYF” SPÓŁKA AKCYJNA, Morliny, Polska 811046431 i dokonanie wpisu: GRUPA ANIMEX SPÓŁKA AKCYJNA, Morliny, Polska 811046431.

169252 2007 06 18 A. Wprowadzono zmianę uprawnionego przez wykreślenie wpisu: GRUPA ANIMEX Spółka Akcyjna, Morliny, Polska 510337940 i dokonanie wpisu: „GRUPA ANIMEX” SPÓŁKA Z OGRANICZONĄ ODPOWIEDZIALNOŚCIĄ, Morliny, Polska 016398958.

169252 2007 06 18 A. Wprowadzono zmianę uprawnionego przez wykreślenie wpisu: „GRUPA ANIMEX” SPÓŁKA Z OGRANICZONĄ ODPOWIEDZIALNOŚCIĄ, Morliny, Polska 016398958 i dokonanie wpisu: ZAKŁADY MIĘSNE „AGRYF” SPÓŁKA AKCYJNA, Morliny, Polska 811046431.

169252 2007 06 18 A. Wprowadzono zmianę nazwy uprawnionego przez wykreślenie wpisu: ZAKŁADY MIĘSNE „AGRYF” SPÓŁKA AKCYJNA, Morliny, Polska 811046431 i dokonanie wpisu: GRUPA ANIMEX SPÓŁKA AKCYJNA, Morliny, Polska 811046431.

169253 2007 06 18 A. Wprowadzono zmianę uprawnionego przez wykreślenie wpisu: „GRUPA ANIMEX” Spółka Akcyjna, Morliny, Polska 510337940 i dokonanie wpisu: „GRUPA ANIMEX” SPÓŁKA Z OGRANICZONĄ ODPOWIEDZIALNOŚCIĄ, Morliny, Polska 016398958.

169253 2007 06 18 A. Wprowadzono zmianę uprawnionego przez wykreślenie wpisu: „GRUPA ANIMEX” SPÓŁKA Z OGRANICZONĄ ODPOWIEDZIALNOŚCIĄ, Morliny, Polska 016398958 i dokonanie wpisu: ZAKŁADY MIĘSNE „AGRYF” SPÓŁKA AKCYJNA, Morliny, Polska 811046431.

169253 2007 06 18 A. Wprowadzono zmianę nazwy uprawnionego przez wykreślenie wpisu: ZAKŁADY MIĘSNE „AGRYF” SPÓŁKA AKCYJNA, Morliny, Polska 811046431 i dokonanie wpisu: GRUPA ANIMEX SPÓŁKA AKCYJNA, Morliny, Polska 811046431.

169489 2007 06 04 A. Wprowadzono zmianę uprawnionego przez wykreślenie wpisu: Hawełka Spółka z o.o., Kraków, Polska 350522977 i dokonanie wpisu: PIEROGARNIE Sp. z o.o., Warszawa, Polska 140068848.

169489 2007 06 04 D. Dokonano wpisu: W dniu 2 maja 2006 r. zawarto umowę licencyjną nie wyłączną, pełną na używanie znaku towarowego na czas określony: 10 lat od dnia następującego po dniu zawarcia niniejszej umowy przez Hawełka Sp. z o.o., Kraków, Polska.

169964 2007 06 04 D. Dokonano wpisu: W dniu 28 grudnia 2006 r. zawarto umowę licencyjną nie wyłączną, pełną na używanie znaku towarowego na czas nieoznaczony od dnia 28 grudnia 2006 r. przez Wyższą Szkołę Przedsiębiorczości i Zarządzania im. Leona Koźmińskiego, Warszawa, Polska.

170007 2007 06 18 A. Wprowadzono zmianę uprawnionego przez wykreślenie wpisu: GRUPA ANIMEX Spółka Akcyjna, Morliny, Polska 510337940 i dokonanie wpisu: „GRUPA ANIMEX” SPÓŁKA Z OGRANICZONĄ ODPOWIEDZIALNOŚCIĄ, Morliny, Polska 016398958.

170007 2007 06 18 A. Wprowadzono zmianę uprawnionego przez wykreślenie wpisu: „GRUPA ANIMEX” SPÓŁKA Z OGRANICZONĄ ODPOWIEDZIALNOŚCIĄ, Morliny, Polska 016398958 i dokonanie wpisu: ZAKŁADY MIĘSNE „AGRYF” SPÓŁKA AKCYJNA, Morliny, Polska 811046431.

170007 2007 06 18 A. Wprowadzono zmianę nazwy uprawnionego przez wykreślenie wpisu: ZAKŁADY MIĘSNE „AGRYF” SPÓŁKA AKCYJNA, Morliny, Polska 811046431 i dokonanie wpisu: GRUPA ANIMEX SPÓŁKA AKCYJNA, Morliny, Polska 811046431.

170546 2007 06 26 A. Wprowadzono zmianę uprawnionego przez wykreślenie wpisu: JERONIMO MARTINS DYSTRYBUCJA

Sp. z o.o., Poznań, Polska 630303023 i dokonanie wpisu: JERONIMO MARTINS DYSTRYBUCJA S.A., Poznań, Polska 630303023.

170546 2007 06 26 A. Wprowadzono zmianę siedziby uprawnionego przez wykreślenie wpisu: JERONIMO MARTINS DYSTRYBUCJA S.A., Poznań, Polska 630303023 i dokonanie wpisu: JERONIMO MARTINS DYSTRYBUCJA S.A., Kostrzyń, Polska 630303023.

170773 2007 06 19 A. Wprowadzono zmianę siedziby uprawnionego przez wykreślenie wpisu: Empower Oy, Helsinki, Finlandia i dokonanie wpisu: Empower Oy, Espoo, Finlandia.

171398 2007 06 20 A. Wprowadzono zmianę uprawnionego przez wykreślenie wpisu: The Wellcome Foundation Ltd, Greenford, Wielka Brytania i dokonanie wpisu: Pfizer Consumer Health Products Company, Surrey, Wielka Brytania.

172033 2007 06 27 A. Wprowadzono zmianę uprawnionego przez wykreślenie wpisu: Przedsiębiorstwo Produkcyjno-Handlowe „JAWA” Anna Wyszowska, Jarosław Wyszowski, Nowa Iwiczna, Polska 012501678 i dokonanie wpisu: „JAWA Wyszowski Bartłomiej”, Piaseczno, Polska 015626630.

172048 2007 06 27 A. Wprowadzono zmianę uprawnionego przez wykreślenie wpisu: Przedsiębiorstwo Produkcyjno-Handlowe „JAWA” Anna Wyszowska, Jarosław Wyszowski, Nowa Iwiczna, Polska 012501678 i dokonanie wpisu: „JAWA Wyszowski Bartłomiej”, Piaseczno, Polska 015626630.

171386 2007 06 04 A. Wprowadzono zmianę uprawnionego przez wykreślenie wpisu: Firma Mięso-Wędliniarska „AJPI”, Siemianowice Śląskie, Polska 003489125 i dokonanie wpisu: AJPI Spółka z ograniczoną odpowiedzialnością, Mysłowice, Polska. 240216168.

171511 2007 06 18 A. Wprowadzono zmianę uprawnionego przez wykreślenie wpisu: Moryń Andrzej, Wrocław, Polska 931005258 i dokonanie wpisu: Radosław Juchniewicz, Łódź, Polska.

171627 2007 06 18 A. Wprowadzono zmianę uprawnionego przez wykreślenie wpisu: Moryń Andrzej, Wrocław, Polska 931005258 i dokonanie wpisu: Radosław Juchniewicz, Łódź, Polska.

171700 2007 06 20 A. Wprowadzono zmianę uprawnionego przez wykreślenie wpisu: MŁYN HANDLOWO-USŁUGOWY Grażyna i Stefan Kurczakowscy, Dalachów, Polska i dokonanie wpisu: MŁYN DALACHÓW Grażyna i Stefan Kurczakowscy Spółka jawna, Rudniki, Polska 160052317.

172484 2007 06 27 A. Wprowadzono zmianę nazwy uprawnionego przez wykreślenie wpisu: Przedsiębiorstwo Produkcyjno-Handlowe „DAR NATURY” Tadeusz Polański, Ryki, Polska 430267517 i dokonanie wpisu: Przedsiębiorstwo Farmaceutyczne „Leki Natury” Tadeusz Polański, Ryki, Polska 430267517.

172361 2007 06 26 A. Wprowadzono zmianę uprawnionego przez wykreślenie wpisu: NOVOPAN TRADING LIMITED, Londyn, Wielka Brytania i dokonanie wpisu: Celon Pharma Sp. z o.o., Kielpin, Polska.

172485 2007 06 27 A. Wprowadzono zmianę nazwy uprawnionego przez wykreślenie wpisu: Przedsiębiorstwo Produkcyjno-Handlowe „DAR NATURY” Tadeusz Polański, Ryki, Polska 430267517 i dokonanie wpisu: Przedsiębiorstwo Farmaceutyczne „Leki Natury” Tadeusz Polański, Ryki, Polska.

172486 2007 06 27 A. Wprowadzono zmianę nazwy uprawnionego przez wykreślenie wpisu: Przedsiębiorstwo Produkcyjno-Handlowe „DAR NATURY” Tadeusz Polański, Ryki, Polska 430267517 i dokonanie wpisu: Przedsiębiorstwo Farmaceutyczne „Leki Natury” Tadeusz Polański, Ryki, Polska 430267517.

172487 2007 06 27 A. Wprowadzono zmianę nazwy uprawnionego przez wykreślenie wpisu: Przedsiębiorstwo Produkcyjno-Handlowe „DAR NATURY” Tadeusz Polański, Ryki, Polska 430267517 i dokonanie wpisu: Przedsiębiorstwo Farmaceutyczne „Leki Natury” Tadeusz Polański, Ryki, Polska 430267517.

173545 2007 06 20 A. Wprowadzono zmianę nazwy uprawnionego przez wykreślenie wpisu: PARTNER XXI – PICCOLO Spółka z o.o., Zabrze, Polska 003477501 i dokonanie wpisu: „PARTNER W BIURZE” Spółka z o.o., Zabrze, Polska 003477501.

173590 2007 06 27 A. Wprowadzono zmianę nazwy uprawnionego przez wykreślenie wpisu: Przedsiębiorstwo Produkcyjno-Handlowe „DAR NATURY” Tadeusz Polański, Ryki, Polska 430267517 i dokonanie wpisu: Przedsiębiorstwo Farmaceutyczne „Leki Natury” Tadeusz Polański, Ryki, Polska 430267517.

173815 2007 06 20 A. Wprowadzono zmianę siedziby uprawnionego przez wykreślenie wpisu: POLCHARM, Anna Godek, Wiązowna, Polska 014925879 i dokonanie wpisu: POLCHARM, ANNA GODEK, Warszawa, Polska 014925879.

173898 2007 06 20 A. Wprowadzono zmianę nazwy uprawnionego przez wykreślenie wpisu: WENDELN POLONIA Spółka z o.o., Chrzanów, Polska 271730978 i dokonanie wpisu: „DAN CAKE POLONIA” Spółka z o.o., Chrzanów, Polska 271730978.

173903 2007 06 04 A. Wprowadzono zmianę nazwy uprawnionego przez wykreślenie wpisu: Przedsiębiorstwo Produkcyjno-Handlowo-Usługowe „POLNIS” Spółka z o.o., Łódź, Polska 470065076 i dokonanie wpisu: „GALERIA ALKOHOLI” Sp. z o.o., Łódź, Polska 470065076.

173904 2007 06 04 A. Wprowadzono zmianę nazwy uprawnionego przez wykreślenie wpisu: Przedsiębiorstwo Produkcyjno-Handlowo-Usługowe „POLNIS” Spółka z o.o., Łódź, Polska 470065076 i dokonanie wpisu: „GALERIA ALKOHOLI” Sp. z o.o., Łódź, Polska 470065076.

173920 2007 06 04 A. Wprowadzono zmianę uprawnionego przez wykreślenie wpisu: „BLUE SEVEN” Spółka z o.o., Szczecin, Polska 812525381 i dokonanie wpisu: Unilever Polska S.A., Warszawa, Polska 090500161.

173927 2007 06 20 A. Wprowadzono zmianę uprawnionego przez wykreślenie wpisu: Zakład Usługowo-Handlowy ELMIR Mirosław Kazimierzczak, Bydgoszcz, Polska 092312185 i dokonanie wpisu: Stefanek Wojciech, Bydgoszcz, Polska 953-232-37-77.

173936 2007 06 04 A. Wprowadzono zmianę uprawnionego przez wykreślenie wpisu: WERSOR Spółka z o.o., Łódź, Polska 473074934 i dokonanie wpisu: Wojciech Guzowski „PLATINUM Poland”, Łódź, Polska 472379554.

173937 2007 06 04 A. Wprowadzono zmianę uprawnionego przez wykreślenie wpisu: STOLON Spółka z o.o., Słupsk, Polska 771559894 i dokonanie wpisu: „JANTAR” Sp. z o.o., Słupsk, Polska 770760890.

173941 2007 06 20 A. Wprowadzono zmianę uprawnionego przez wykreślenie wpisu: Wytwórnia Wyrobów Czekoladowych „DOTI” Spółka Jawna Mariusz Mroczkowski, Dorota Mroczkowska, Zbigniew Nadzieja, Jolanta Nadzieja, Smolec, Polska 930705597 i dokonanie wpisu: WYTWÓRNIĄ WYROBÓW CZEKOLADOWYCH „DOTI” D.M. MROCZKOWSCY SPÓŁKA JAWNA, Kąty Wrocławskie, Polska 930705597.

173990 2007 06 04 A. Wprowadzono zmianę uprawnionego przez wykreślenie wpisu: „COMFORTEL” S.C. Ryszard Danielak, Łukasz Wojcieszkiwicz, Małgorzata Wojcieszkiwicz, Tychy, Polska 272782084 i dokonanie wpisu: COMFORTEL Sp. z o.o., Tychy, Polska 240198507.

173991 2007 06 04 A. Wprowadzono zmianę uprawnionego przez wykreślenie wpisu: „COMFORTEL” S.C. Ryszard Danielak, Łukasz Wojcieszkiwicz, Małgorzata Wojcieszkiwicz, Tychy, Polska 272782084 i dokonanie wpisu: COMFORTEL Sp. z o.o., Tychy, Polska 240198507.

173992 2007 06 04 A. Wprowadzono zmianę uprawnionego przez wykreślenie wpisu: „COMFORTEL” S.C. Ryszard Danielak, Łukasz Wojcieszkiwicz, Małgorzata Wojcieszkiwicz, Tychy, Polska

272782084 i dokonanie wpisu: COMFORTEL Sp. z o.o., Tychy, Polska 240198507.

174233 2007 06 04 A. Wprowadzono zmianę uprawnionego przez wykreślenie wpisu: „POMORSKA FABRYKA DROŻDZY POLMOS” S.A., Tczew, Polska 191681180 i dokonanie wpisu: LESAFFRE BIO-CORPORATION S.A., Wołczyn, Polska 531172260.

174432 2007 06 20 A. Wprowadzono zmianę nazwy uprawnionego przez wykreślenie wpisu: LEADER SERVICE Marta Góra, Kraków, Polska i dokonanie wpisu: „Partner Service” Marta Góra, Kraków, Polska 356267581.

174490 2007 06 27 A. Wprowadzono zmianę uprawnionego przez wykreślenie wpisu: BIOPON PRODUCENT NAWOZÓW Grzegorz Sobański, Poznań, Polska 008326741 i dokonanie wpisu: „Biopon Sp. z o.o.”, Przeźmierowo, Polska 300223890.

174490 2007 06 27 A. Wprowadzono zmianę uprawnionego przez wykreślenie wpisu: „Biopon Sp. z o.o.”, Przeźmierowo, Polska 300223890 i dokonanie wpisu: „Bros” s.c. Bogusława Miranowska, Piotr Miranowski, Poznań, Polska 781-173-93-81.

174608 2007 06 04 A. Wprowadzono zmianę uprawnionego przez wykreślenie wpisu: Firma Handlowo-Usługowa „BRATEX” J.M.D. Mrzygłód Spółka jawna, Dębica, Polska 005707968 i dokonanie wpisu: „BRATEX” Spółka z o.o., Dębica, Polska 180008499.

174614 2007 06 20 A. Wprowadzono zmianę uprawnionego przez wykreślenie wpisu: Firma Handlowo-Usługowa „BRATEX” J.M.D. Mrzygłód Spółka jawna, Dębica, Polska 005707968 i dokonanie wpisu: „BRATEX” Spółka z o.o., Dębica, Polska 180008499.

174619 2007 06 20 A. Wprowadzono zmianę siedziby uprawnionego przez wykreślenie wpisu: Engine Sp. z o.o., Gdańsk, Polska 192572090 i dokonanie wpisu: Engine Sp. z o.o., Sopot, Polska 192572090.

174620 2007 06 04 A. Wprowadzono zmianę uprawnionego przez wykreślenie wpisu: PPHU „BOCHEN” Kamil Sołtysiak, Wąchock, Polska 292462955 i dokonanie wpisu: BOCHEN Sp. z o.o., Warszawa, Polska 015579758.

174624 2007 06 04 A. Wprowadzono zmianę uprawnionego przez wykreślenie wpisu: Pomorska Fabryka Drożdży „POLMOS” Spółka Akcyjna, Tczew, Polska 191681180 i dokonanie wpisu: LESAFFRE BIO-CORPORATION S.A., Wołczyn, Polska 531172260.

174626 2007 06 20 A. Wprowadzono zmianę uprawnionego przez wykreślenie wpisu: Zakład Produkcji Opakowań Rosiński i S-ka, Spółka Jawna, Bielsko-Biała, Polska 070430217 i dokonanie wpisu: Rosiński i S-ka Spółka z o.o. Zakład Produkcji Opakowań, Bielsko-Biała, Polska 070430217.

174631 2007 06 26 A. Wprowadzono zmianę nazwy uprawnionego przez wykreślenie wpisu: Zila Nutraceuticals, Inc., Prescott, Stany Zjednoczone Ameryki i dokonanie wpisu: The Ester C Company, Prescott, Stany Zjednoczone Ameryki.

174635 2007 06 04 A. Wprowadzono zmianę uprawnionego przez wykreślenie wpisu: „CW-TON” Wiesław Czarnik, Czaniec, Polska 072551190 i dokonanie wpisu: „SYRIUSZ” Sp. z o.o., Bielsko-Biała, Polska 072856736.

174738 2007 06 20 A. Wprowadzono zmianę uprawnionego przez wykreślenie wpisu: „Domy Towarowe Casino” S.A., Warszawa, Polska i dokonanie wpisu: Geant Polska Sp. z o.o., Warszawa, Polska 011632332.

174739 2007 06 20 A. Wprowadzono zmianę uprawnionego przez wykreślenie wpisu: „Domy Towarowe Casino” S.A., Warszawa, Polska i dokonanie wpisu: GEANT POLSKA Sp. z o.o., Warszawa, Polska 011632332.

174740 2007 06 04 A. Wprowadzono zmianę uprawnionego przez wykreślenie wpisu: „Domy Towarowe Casino” S.A., Warszawa, Polska i dokonanie wpisu: GEANT POLSKA Sp. z o.o., Warszawa, Polska 011632332.

174778 2007 06 26 A. Wprowadzono zmianę uprawnionego przez wykreślenie wpisu: INTER-TELMET Spółka z o.o., Mosina, Polska 634240130 i dokonanie wpisu: EURO SALES Polska Sp. z o.o., Mosina, Polska 001309863.

174890 2007 06 26 A. Wprowadzono zmianę uprawnionego przez wykreślenie wpisu: „TVN-24” Spółka z ograniczoną odpowiedzialnością, Warszawa, Polska 015505346 i dokonanie wpisu: TVN Spółka Akcyjna, Warszawa, Polska.

175021 2007 06 19 C. Wprowadzono zmianę przez wykreślenie wpisu: szczepionki w formie stałej spoistej rozpuszczalności; klasa 5 i dokonanie wpisu: szczepionki w formie stałej spoistej o szybkiej rozpuszczalności wyłącznie do użytku weterynaryjnego; klasa 5.

175320 2007 06 19 A. Wprowadzono zmianę uprawnionego przez wykreślenie wpisu: Tommy Hilfiger Licensing, Inc., Newark, Stany Zjednoczone Ameryki i dokonanie wpisu: TOMMY HILFIGER LICENSING LLC, Newark, Stany Zjednoczone Ameryki.

175320 2007 06 19 A. Wprowadzono zmianę siedziby uprawnionego przez wykreślenie wpisu: TOMMY HILFIGER LICENSING LLC Newark, Stany Zjednoczone Ameryki i dokonanie wpisu: TOMMY HILFIGER LICENSING LLC, Nowy Jork, Stany Zjednoczone Ameryki.

175425 2007 06 26 A. Wprowadzono zmianę nazwy uprawnionego przez wykreślenie wpisu: Przedsiębiorstwo Motoryzacyjne TRUCK – PARTS Ewa Gąsiorek, Poznań, Polska 639535321 i dokonanie wpisu: Ewa Gąsiorek, Poznań, Polska 639535321.

175446 2007 06 08 A. Wprowadzono zmianę uprawnionego przez wykreślenie wpisu: Pfizer Ireland Pharmaceuticals, Dublin, Irlandia i dokonanie wpisu: Pfizer Ireland Pharmaceuticals, Dublin, Irlandia.

175450 2007 06 18 A. Wprowadzono zmianę uprawnionego przez wykreślenie wpisu: NAŁĘCZOWIANKA Spółka z ograniczoną odpowiedzialnością, Nałęczów, Polska 430299322 i dokonanie wpisu: NESTLE WATERS POLSKA SPÓŁKA AKCYJNA, Warszawa, Polska 012857004.

175455 2007 06 21 A. Wprowadzono zmianę uprawnionego przez wykreślenie wpisu: „SITS” Spółka z o.o., Brodnica, Polska 871591609 i dokonanie wpisu: SITS Spółka z o.o., Brodnica, Polska 340247556.

175564 2007 06 21 A. Wprowadzono zmianę uprawnionego przez wykreślenie wpisu: Przedsiębiorstwo Produkcyjno Handlowo Usługowe ELEKTROTEK S.C. Agata Michalska, Elżbieta Michalska, Józef Michalski, Kluczbork, Polska 530508981 i dokonanie wpisu: Przedsiębiorstwo – Produkcyjno - Handlowo - Usługowe „Elektrotek” Agata, Elżbieta, Józef Michalscy Spółka Jawna, Kluczbork, Polska.

175564 2007 06 21 A. Wprowadzono zmianę uprawnionego przez wykreślenie wpisu: Przedsiębiorstwo – Produkcyjno - Handlowo - Usługowe „Elektrotek” Agata, Elżbieta, Józef Michalscy Spółka Jawna, Kluczbork, Polska i dokonanie wpisu: „Elektrotek” Sp. z o.o., Opole, Polska.

175565 2007 06 21 A. Wprowadzono zmianę uprawnionego przez wykreślenie wpisu: Przedsiębiorstwo Produkcyjno Handlowo Usługowe ELEKTROTEK S.C. Agata Michalska, Elżbieta Michalska, Józef Michalski, Kluczbork, Polska 530508981 i dokonanie wpisu: Przedsiębiorstwo – Produkcyjno - Handlowo - Usługowe „Elektrotek” Agata, Elżbieta, Józef Michalscy Spółka Jawna, Kluczbork, Polska.

175565 2007 06 21 A. Wprowadzono zmianę uprawnionego przez wykreślenie wpisu: Przedsiębiorstwo – Produkcyjno - Handlowo - Usługowe „Elektrotek” Agata, Elżbieta, Józef Michalscy Spółka Jawna, Kluczbork, Polska i dokonanie wpisu: „Elektrotek” Sp. z o.o., Opole, Polska.

175732 2007 06 27 A. Wprowadzono zmianę nazwy uprawnionego przez wykreślenie wpisu: Przedsiębiorstwo Produkcyjno-Handlowe „DAR NATURY” Tadeusz Polański, Ryki, Polska 430267517 i dokonanie wpisu: Przedsiębiorstwo Farmaceutyczne „Leki Natury” Tadeusz Polański, Ryki, Polska 430267517.

176046 2007 06 08 A. Wprowadzono zmianę uprawnionego przez wykreślenie wpisu: Pfizer Ireland Pharmaceuticals, Dublin, Irlandia i dokonanie wpisu: Pfizer Ireland Pharmaceuticals, Dublin, Irlandia.

176205 2007 06 21 A. Wprowadzono zmianę uprawnionego przez wykreślenie wpisu: Jacek Łuczak, Pruszków, Polska i dokonanie wpisu: SFM FILTRY ŁUCZAK Spółka Jawna, Pruszków, Polska 011286976.

176284 2007 06 04 A. Wprowadzono zmianę nazwy uprawnionego przez wykreślenie wpisu: Piekarnia „S. MIELNIK” Sławomir Mielnik, Straszyn, Polska 190386934 i dokonanie wpisu: Mielnik Sławomir PIEKARNIA – CUKIERNIA SŁAWOMIR MIELNIK, Straszyn, Polska 190386934.

176351 2007 06 04 A. Wprowadzono zmianę nazwy uprawnionego przez wykreślenie wpisu: SPOIW – CANDI Jerzy Markiewicz, Leszek Markiewicz Spółka Jawna, Siedlec, Polska i dokonanie wpisu: „Dębowa Polska” Spółka Jawna Jerzy Markiewicz-Leszek Markiewicz, Siedlec, Polska.

176354 2007 06 04 A. Wprowadzono zmianę nazwy i siedziby uprawnionego przez wykreślenie wpisu: „BORGGA” Spółka z o.o., Gdynia, Polska i dokonanie wpisu: GSM MANUFACTURING Sp. z o.o., Góra Św. Małgorzaty, Polska 190251335.

176401 2007 06 28 A. Wprowadzono zmianę nazwy uprawnionego przez wykreślenie wpisu: „GERMAN” Spółka z o.o., Lublin, Polska 432524119 i dokonanie wpisu: TG ERSATZTEILE-POLSKA Spółka z o.o., Lublin, Polska 432524119.

176402 2007 06 28 A. Wprowadzono zmianę nazwy uprawnionego przez wykreślenie wpisu: „GERMAN” Spółka z o.o., Lublin, Polska 432524119 i dokonanie wpisu: TG ERSATZTEILE-POLSKA Spółka z o.o., Lublin, Polska 432524119.

176557 2007 06 21 A. Wprowadzono zmianę uprawnionego przez wykreślenie wpisu: Tomasz Furman, Warszawa, Polska i dokonanie wpisu: Telekarma s.c. Jerzy Szymkiewicz Tomasz Furman, Warszawa, Polska 140161080.

176649 2007 06 21 A. Wprowadzono zmianę uprawnionego przez wykreślenie wpisu: Pharmanex, LLC, Provo, Stany Zjednoczone Ameryki i dokonanie wpisu: NSE Products, Inc., Provo, Stany Zjednoczone Ameryki.

176721 2007 06 21 A. Wprowadzono zmianę uprawnionego przez wykreślenie wpisu: JERONIMO MARTINS DYSTRYBUCJA Spółka z o.o., Poznań, Polska 630303023 i dokonanie wpisu: JERONIMO MARTINS DYSTRYBUCJA S.A., Kostrzyn, Polska 630303023.

176723 2007 06 21 A. Wprowadzono zmianę siedziby uprawnionego przez wykreślenie wpisu: JERONIMO MARTINS DYSTRYBUCJA Spółka z o.o., Poznań, Polska 630303023 i dokonanie wpisu: JERONIMO MARTINS DYSTRYBUCJA S.A., Kostrzyń, Polska 630303023.

176724 2007 06 21 A. Wprowadzono zmianę uprawnionego przez wykreślenie wpisu: JERONIMO MARTINS DYSTRYBUCJA Sp. z o.o., Poznań, Polska 630303023 i dokonanie wpisu: JERONIMO MARTINS DYSTRYBUCJA S.A., Kostrzyn, Polska 630303023.

176931 2007 06 21 A. Wprowadzono zmianę uprawnionego przez wykreślenie wpisu: J.M.B. Spółka Cywilna Marek Kostka, Aleksandra Kostka, Mariola Olma, Bogdan Olma, Beata Goliasz, Janusz Goliasz, Kozy, Polska 070311458 i dokonanie wpisu: J.M.B. Spółka Cywilna Marek, Aleksandra Kostka i Bogdan, Mariola Olma i Janusz, Beata Goliasz i Andrzej, Anna Mędrala, Kozy, Polska 070311458.

176931 2007 061 A. Wprowadzono zmianę uprawnionego przez wykreślenie wpisu: J.M.B. Spółka Cywilna Marek, Aleksandra Kostka i Bogdan, Mariola Olma i Janusz, Beata Goliasz i Andrzej, Anna Mędrala, Kozy, Polska 070311458 i dokonanie wpisu: J.M.B. Spółka Cywilna Marek, Aleksandra Kostka i Janusz, Beata Goliasz i Andrzej, Anna Mędrala, Kozy, Polska 070311458.

176931 2007 061 A. Wprowadzono zmianę uprawnionego przez wykreślenie wpisu: J.M.B. Spółka Cywilna Marek, Aleksandra Kostka i Janusz, Beata Goliasz i Andrzej, Anna Mędrala, Kozy, Polska 070311458 i dokonanie wpisu: J.M.B. Spółka Cywilna Marek, Aleksandra Kostka i Andrzej, Anna Mędrala, Kozy, Polska 070311458.

177122 2007 06 28 A. Wprowadzono zmianę uprawnionego przez wykreślenie wpisu: JERONIMO MARTINS DYSTRYBUCJA Spółka z ograniczona odpowiedzialnością, Poznań, Polska 630303023 i dokonanie wpisu: JERONIMO MARTINS DYSTRYBUCJA S.A., Poznań, Polska 630303023.

177122 2007 06 28 A. Wprowadzono zmianę siedziby uprawnionego przez wykreślenie wpisu: JERONIMO MARTINS DYSTRYBUCJA S.A., Poznań, Polska 630303023 i dokonanie wpisu: JERONIMO MARTINS DYSTRYBUCJA S.A., Kostrzyn, Polska 630303023.

177123 2007 06 28 A. Wprowadzono zmianę uprawnionego przez wykreślenie wpisu: JERONIMO MARTINS DYSTRYBUCJA Spółka z ograniczona odpowiedzialnością, Poznań, Polska 630303023 i dokonanie wpisu: JERONIMO MARTINS DYSTRYBUCJA S.A., Poznań, Polska 630303023.

177123 2007 06 28 A. Wprowadzono zmianę siedziby uprawnionego przez wykreślenie wpisu: JERONIMO MARTINS DYSTRYBUCJA S.A., Poznań, Polska 630303023 i dokonanie wpisu: JERONIMO MARTINS DYSTRYBUCJA S.A., Kostrzyn, Polska 630303023.

177124 2007 06 28 A. Wprowadzono zmianę uprawnionego przez wykreślenie wpisu: JERONIMO MARTINS DYSTRYBUCJA Spółka z o.o., Poznań, Polska 630303023 i dokonanie wpisu: JERONIMO MARTINS DYSTRYBUCJA S.A., Poznań, Polska 630303023.

177124 2007 06 28 A. Wprowadzono zmianę siedziby uprawnionego przez wykreślenie wpisu: JERONIMO MARTINS DYSTRYBUCJA S.A., Poznań, Polska 630303023 i dokonanie wpisu: JERONIMO MARTINS DYSTRYBUCJA S.A., Kostrzyn, Polska 630303023.

177311 2007 06 08 A. Wprowadzono zmianę uprawnionego przez wykreślenie wpisu: Ogólnopolski System Przywoławczy POLPAGER Sp. z o.o., Warszawa, Polska 012254820 i dokonanie wpisu: SFERIA S.A., Warszawa, Polska.

177425 2007 06 18 A. Wprowadzono zmianę uprawnionego przez wykreślenie wpisu: „Green Holdings” Spółka z o.o., Warszawa, Polska 016414812 i dokonanie wpisu: „MAGNOR INVESTMENTS” SPÓŁKA Z OGRANICZONĄ ODPOWIEDZIALNOŚCIĄ, Warszawa, Polska 140122832.

177524 2007 06 28 A. Wprowadzono zmianę uprawnionego przez wykreślenie wpisu: Statoil Polska Spółka z o.o., Warszawa, Polska 012120440 i dokonanie wpisu: Statoil Poland Spółka z o.o., Warszawa, Polska 004857520.

177662 2007 06 28 A. Wprowadzono zmianę uprawnionego przez wykreślenie wpisu: Przedsiębiorstwo Handlowe „Marysia” Spółka Akcyjna, Skępe, Polska 910221567 i dokonanie wpisu: Przedsiębiorstwo Handlowe „Marysia” Sp. z o.o., Skępe, Polska 910221567.

177682 2007 06 28 A. Wprowadzono zmianę uprawnionego przez wykreślenie wpisu: „Lubar” S.C. Barbara Mężyk, Krzysztof Mężyk, Marcin Mężyk, Rybnik, Polska 276265530 i dokonanie wpisu: LUBAR B.K.M. Mężyk Sp.J., Rybnik, Polska 276265530.

177683 2007 06 28 A. Wprowadzono zmianę uprawnionego przez wykreślenie wpisu: Marzanna Kwapisz, Gdańsk, Polska i dokonanie wpisu: SOBIESKI Sp. z o.o., Warszawa, Polska.

177709 2007 06 19 A. Wprowadzono zmianę uprawnionego przez wykreślenie wpisu: Ashland Inc. (a Kentucky Corporation), Covington, Stany Zjednoczone Ameryki i dokonanie wpisu: Ashland Licensing and Intellectual Property LLC, Dublin, Stany Zjednoczone Ameryki.

177709 2007 06 19 D. Dokonano wpisu: W dniu 29.06.2005 r. zawarto umowę licencyjną na używanie znaku towarowego ENVIROPLUS przez firmę Ashland Inc, Covington, Stany Zjednoczone Ameryki.

177811 2007 06 21 A. Wprowadzono zmianę uprawnionego przez wykreślenie wpisu: „TVN-24” Spółka z ograniczoną odpowiedzialnością, Warszawa, Polska 015505346 i dokonanie wpisu: TVN Spółka Akcyjna, Warszawa, Polska.

177838 2007 06 20 A. Wprowadzono zmianę uprawnionego przez wykreślenie wpisu: MGD Sp. z o.o., Wadowice, Polska 070768005 i dokonanie wpisu: „MGD” – GMW Spółka z o.o. Spółka Komandytowa, Wadowice, Polska 070768005.

177874 2007 06 20 A. Wprowadzono zmianę uprawnionego przez wykreślenie wpisu: Przedsiębiorstwo Produkcyjno-Handlowo-Usługowe „PAK-HURT” s.c. Piotr Kudela, Rafał Rybka, Boguchwała, Polska 690505754 i dokonanie wpisu: PAK – HURT Sp. z o.o., Boguchwała, Polska 691566350.

177982 2007 06 28 A. Wprowadzono zmianę uprawnionego przez wykreślenie wpisu: Statoil Polska Sp. z o.o., Warszawa, Polska 012120440 i dokonanie wpisu: Statoil Poland Sp. z o.o., Warszawa, Polska 004857520.

177983 2007 06 28 A. Wprowadzono zmianę uprawnionego przez wykreślenie wpisu: Statoil Polska Sp. z o.o., Warszawa, Polska 012120440 i dokonanie wpisu: Statoil Poland Sp. z o.o., Warszawa, Polska 004857520.

177984 2007 06 28 A. Wprowadzono zmianę uprawnionego przez wykreślenie wpisu: STATOIL POLSKA Sp. z o.o., Warszawa, Polska 012120440 i dokonanie wpisu: Statoil Poland Sp. z o.o., Warszawa, Polska 004857520.

178010 2007 06 20 A. Wprowadzono zmianę uprawnionego przez wykreślenie wpisu: MARQUARD MEDIA POLSKA Spółka z o.o., Warszawa, Polska 010279247 i dokonanie wpisu: Marquard Communication & Media Sp. z o.o., Warszawa, Polska 140771312.

178093 2007 06 21 A. Wprowadzono zmianę uprawnionego przez wykreślenie wpisu: Józef Darłak, Dębica, Polska i dokonanie wpisu: Firma Produkcyjno – Handlowa DARCO Józef Darłak, Dębica, Polska.

178286 2007 06 28 A. Wprowadzono zmianę uprawnionego przez wykreślenie wpisu: Firma Handlowa „PROTEX” S.C. Dariusz Znamirowski, Artur Juszczyk, Kraków, Polska 350454840 i dokonanie wpisu: Naturell Polska Sp. z o.o., Kraków, Polska.

178394 2007 06 20 A. Wprowadzono zmianę uprawnionego przez wykreślenie wpisu: Huta Szkła Kryształowego „Julia – Szklarska Poręba” Sp. z o.o., Piechowice, Polska 230179297 i dokonanie wpisu: Ryszard Feliks Kolat i Jadwiga Kolat, Kłodzko, Polska NIP 883-000-02-75 NIP 883-105-83-02.

178442 2007 06 21 A. Wprowadzono zmianę uprawnionego przez wykreślenie wpisu: Zakład Mechaniczny RUFUS Grzegorz Wilk, Lubzina, Polska 690134594 i dokonanie wpisu: Zakłady Mechaniczne „RUFUS” Sp. z o.o., Dębica, Polska 691794074.

178500 2007 06 21 A. Wprowadzono zmianę nazwy uprawnionego przez wykreślenie wpisu: „POLISH PHARMACEUTICAL SERVICES” Spółka z o.o., Łódź, Polska 272805299 i dokonanie wpisu: POLISH PHARMACEUTICAL SERVICES Spółka z o.o. w likwidacji, Łódź, Polska 272805299.

178679 2007 06 20 A. Wprowadzono zmianę uprawnionego przez wykreślenie wpisu: Przedsiębiorstwo Zagraniczne „POLCOLORIT” Spółka z o.o., Piechowice, Polska 230376371 i dokonanie

wpisu: „POLCOLORIT” SPÓŁKA AKCYJNA, Piechowice, Polska 230376371.

178683 2007 06 20 A. Wprowadzono zmianę uprawnionego przez wykreślenie wpisu: Makarony Polskie Sp. z o.o., Rzeszów, Polska 691674708 i dokonanie wpisu: MAKARONY POLSKIE SPÓŁKA AKCYJNA, Rzeszów, Polska 691674708.

178707 2007 06 20 A. Wprowadzono zmianę nazwy uprawnionego przez wykreślenie wpisu: „DREWPOL” WRÓBEL Spółka Jawna, Bestwinka, Polska 270704460 i dokonanie wpisu: „DEWRO” WRÓBEL Spółka jawna, Bestwinka, Polska 270704460.

178725 2007 06 12 A. Wprowadzono zmianę uprawnionego przez wykreślenie wpisu: UNO FRESCO TRADEX Spółka z o.o., Mościska k/Warszawy, Polska i dokonanie wpisu: BAKALLAND S.A., Mościska k/Warszawy, Polska.

179161 2007 06 28 A. Wprowadzono zmianę uprawnionego przez wykreślenie wpisu: Andersen Business Consulting Spółka z o.o., Warszawa, Polska 011208700 Management Training & Development Center Spółka z o.o., Warszawa, Polska 016017790 i dokonanie wpisu: Andersen Business Consulting S.A. Warszawa, Polska Management Training & Development Center Spółka z o.o., Warszawa, Polska 016017790.

179161 2007 06 28 A. Wprowadzono zmianę uprawnionego przez wykreślenie wpisu: Andersen Business Consulting S.A., Warszawa, Polska Management Training & Development Center Spółka z o.o., Warszawa, Polska 016017790 i dokonanie wpisu: Deloitte Business Consulting S.A. Warszawa, Polska Management Training & Development Center Spółka z o.o., Warszawa, Polska 016017790.

179329 2007 06 28 A. Wprowadzono zmianę uprawnionego przez wykreślenie wpisu: Przedsiębiorstwo Produkcyjno-Usługowe „ELDAN” Danuta Dziura, Elżbieta Burkiewicz, Mielec, Polska 690548150 i dokonanie wpisu: ELDAN D. Dziura, E. Burkiewicz Sp. J., Mielec, Polska 690548150.

179488 2007 06 21 A. Wprowadzono zmianę uprawnionego przez wykreślenie wpisu: RIVER Spółka z o.o., Kraków, Polska i dokonanie wpisu: RIVER JACEK BATOR Spółka Jawna, Kraków, Polska.

179596 2007 06 27 A. Wprowadzono zmianę nazwy uprawnionego przez wykreślenie wpisu: GLOBAL HUMAN CAPITAL MANUGEMENT (POLAND) LIMITED, Londyn, Wielka Brytania i dokonanie wpisu: DARWIN RHODES CEE LIMITED, Londyn, Wielka Brytania.

179597 2007 06 27 A. Wprowadzono zmianę uprawnionego przez wykreślenie wpisu: GLOBAL HUMAN CAPITAL MANAGEMENT (POLAND) LIMITED, London, Wielka Brytania i dokonanie wpisu: DARWIN RHODES CEE LIMITED, Londyn, Wielka Brytania.

179616 2007 06 19 A. Wprowadzono zmianę nazwy uprawnionego przez wykreślenie wpisu: Polskie Wydawnictwo Profesjonalne Spółka z ograniczoną odpowiedzialnością, Warszawa, Polska i dokonanie wpisu: „WOLTERS KLUWER POLSKA” SPÓŁKA Z OGRANICZONĄ ODPOWIEDZIALNOŚCIĄ, Warszawa, Polska.

179934 2007 06 28 A. Wprowadzono zmianę nazwy uprawnionego przez wykreślenie wpisu: Sieć Handlowa „RABAT” S.A., Bielsko-Biała, Polska 070792676 i dokonanie wpisu: „EURO SKLEP” S.A., Bielsko-Biała, Polska 070792676.

179985 2007 06 28 A. Wprowadzono zmianę nazwy uprawnionego przez wykreślenie wpisu: „J.K. BUDMAN SPOT HOUSE” Sp. z o.o., Warszawa, Polska 006212097 i dokonanie wpisu: VALERIS Sp. z o.o., Warszawa, Polska 006212097.

179992 2007 06 28 A. Wprowadzono zmianę uprawnionego przez wykreślenie wpisu: WÓLCZANKA Spółka Akcyjna, Łódź, Polska 004339617 i dokonanie wpisu: VISTULA & WÓLCZANKA Spółka Akcyjna, Kraków, Polska.

179993 2007 06 28 A. Wprowadzono zmianę uprawnionego przez wykreślenie wpisu: WÓLCZANKA Spółka Akcyjna, Łódź, Pol-

ska 004339617 i dokonanie wpisu: VISTULA & WÓLCZANKA Spółka Akcyjna, Kraków, Polska.

179994 2007 06 28 A. Wprowadzono zmianę uprawnionego przez wykreślenie wpisu: WÓLCZANKA Spółka Akcyjna, Łódź, Polska 004339617 i dokonanie wpisu: VISTULA & WÓLCZANKA Spółka Akcyjna, Kraków, Polska.

179995 2007 06 28 A. Wprowadzono zmianę uprawnionego przez wykreślenie wpisu: WÓLCZANKA Spółka Akcyjna, Łódź, Polska 004339617 i dokonanie wpisu: VISTULA & WÓLCZANKA Spółka Akcyjna, Kraków, Polska.

179996 2007 06 28 A. Wprowadzono zmianę uprawnionego przez wykreślenie wpisu: WÓLCZANKA Spółka Akcyjna, Łódź, Polska 004339617 i dokonanie wpisu: VISTULA & WÓLCZANKA Spółka Akcyjna, Kraków, Polska.

179998 2007 06 28 A. Wprowadzono zmianę uprawnionego przez wykreślenie wpisu: WÓLCZANKA Spółka Akcyjna, Łódź, Polska 004339617 i dokonanie wpisu: VISTULA & WÓLCZANKA Spółka Akcyjna, Kraków, Polska.

180043 2007 06 28 A. Wprowadzono zmianę uprawnionego przez wykreślenie wpisu: WÓLCZANKA Spółka Akcyjna, Łódź, Polska 004339617 i dokonanie wpisu: VISTULA & WÓLCZANKA Spółka Akcyjna, Kraków, Polska.

180044 2007 06 28 A. Wprowadzono zmianę uprawnionego przez wykreślenie wpisu: WÓLCZANKA Spółka Akcyjna, Łódź, Polska 004339617 i dokonanie wpisu: VISTULA & WÓLCZANKA Spółka Akcyjna, Kraków, Polska.

180266 2007 06 28 A. Wprowadzono zmianę uprawnionego przez wykreślenie wpisu: Przedsiębiorstwo Produkcyjno-Uslugowo-Handlowe Dariusz Chałoński, Podmaleniec 81, Polska 830179539 i dokonanie wpisu: Przedsiębiorstwo Produkcyjno-Uslugowo-Handlowe Paweł Chałoński, Podmaleniec 81, Polska 8661123436.

180291 2007 06 28 A. Wprowadzono zmianę uprawnionego przez wykreślenie wpisu: P.H. BONA Spółka z o.o., Wyględy, Polska 015533555 i dokonanie wpisu: HELIO S.A., Wyględy, Polska.

180292 2007 06 28 A. Wprowadzono zmianę uprawnionego przez wykreślenie wpisu: P.H. BONA Spółka z o.o., Wyględy, Polska 015533555 i dokonanie wpisu: HELIO S.A., Wyględy, Polska.

180294 2007 06 28 A. Wprowadzono zmianę uprawnionego przez wykreślenie wpisu: Przedsiębiorstwo Handlowe „Marysia” Spółka Akcyjna, Skępe, Polska 910221567 i dokonanie wpisu: Przedsiębiorstwo Handlowe „Marysia” Sp. z o.o., Skępe, Polska 910221567.

180444 2007 06 28 A. Wprowadzono zmianę uprawnionego przez wykreślenie wpisu: KORONA Spółka z o.o., Wieluń, Polska 730031975 i dokonanie wpisu: KORONA S.A., Wieluń, Polska.

181061 2007 06 20 A. Wprowadzono zmianę uprawnionego przez wykreślenie wpisu: JOTKA s.c. Pietrek Krzysztof, Pruszczyński Tomasz, Rutkowski Damian, Rybnik, Polska i dokonanie wpisu: JOTKA Sp. z o.o., Rybnik, Polska 276822679.

181231 2007 06 08 A. Wprowadzono zmianę uprawnionego przez wykreślenie wpisu: NOVA TRADING P. Orłowski, T. Pająk Spółka Jawna, Toruń, Polska 005723594 i dokonanie wpisu: NOVA TRADING Spółka Akcyjna, Toruń, Polska.

183877 2007 06 27 A. Wprowadzono zmianę uprawnionego przez wykreślenie wpisu: BROS S.C. Bogusława Miranowska, Piotr Miranowski, Poznań, Polska 634540398 i dokonanie wpisu: BROS SPÓŁKA JAWNA B.P. MIRANOWSCY, Poznań, Polska.

183880 2007 06 27 A. Wprowadzono zmianę uprawnionego przez wykreślenie wpisu: BROS S.C. Bogusława Miranowska, Piotr Miranowski, Poznań, Polska 634540398 i dokonanie wpisu: BROS SPÓŁKA JAWNA B.P. MIRANOWSCY, Poznań, Polska.

293

DECYZJE O UNIEWAŻNIENIU PRAWA OCHRONNEGO

Poniższe zestawienie zawiera kolejno: numer prawa ochronnego na znaki towarowe, datę unieważnienia prawa ochronnego oraz treść decyzji.

143 137	2005 11 09	Unieważniono w całości
145 266	2006 01 24	Unieważniono w całości
147 286	2006 11 22	Unieważniono w całości
151 279	2007 01 10	Unieważniono w całości
155 066	2007 01 23	Unieważniono w całości
155 635	2007 01 29	Unieważniono w całości
155 711	2007 01 29	Unieważniono w całości
163 953	2006 12 14	Unieważniono w całości
152 722	2006 05 12	Unieważniono w części dotyczącej towarów z kl. 30, tj.: czekolada z mlekiem, napoje na bazie czekolady.

294

DECYZJE O WYGAŚNIĘCIU PRAWA OCHRONNEGO

Poniższe zestawienie zawiera kolejno: numer prawa ochronnego na znaki towarowe i datę wygaśnięcia prawa ochronnego. W przypadku wygaśnięcia prawa tylko dla części towarów (usług) wymienia się te towary (usługi).

50 226	2007 02 12	Prawo wygasło w całości. Wnioskiem z dnia 2007 02 12 pełnomocnik uprawnionego poinformował Urząd o rezygnacji z dalszej ochrony przedmiotowego znaku towarowego.
117 667	2005 12 27	Prawo wygasło w całości.
119 363	2005 12 27	Prawo wygasło w całości.
145 266	2006 01 11	Prawo wygasło w całości. Wnioskiem z dnia 2006 01 11 wnioskodawca poinformował Urząd o rezygnacji z dalszej ochrony przedmiotowego znaku towarowego.
153 469	2007 03 08	Prawo wygasło w całości. Wnioskiem z dnia 2007 02 28 wnioskodawca poinformował Urząd o rezygnacji z dalszej ochrony przedmiotowego znaku towarowego.
165 291	2006 10 30	Prawo wygasło w całości. Wnioskiem z dnia 30 października 2006 r. pełnomocnik poinformował Urząd o rezygnacji z dalszej ochrony przedmiotowego znaku towarowego.
165 292	2006 10 30	Prawo wygasło w całości. Wnioskiem z dnia 30 października 2006 r. pełnomocnik poinformował Urząd o rezygnacji z dalszej ochrony przedmiotowego znaku towarowego.
165 293	2006 10 30	Prawo wygasło w całości. Wnioskiem z dnia 30 października 2006 r. pełnomocnik poinformował Urząd o rezygnacji z dalszej ochrony przedmiotowego znaku towarowego.
169 737	2007 01 17	Prawo wygasło w całości. Wnioskiem z dnia 17 01 2007 wnioskodawca poinformował Urząd o rezygnacji z dalszej ochrony przedmiotowego znaku towarowego.
167 960	2006 11 28	Prawo wygasło w całości. Wnioskiem z dnia 28 11 2006 CHAMI I ROSZKOWSKI sp. z o.o. poinformował Urząd o rezygnacji z dalszej ochrony przedmiotowego znaku towarowego.
170 546	2006 10 30	Prawo wygasło w całości. Wnioskiem z dnia 2006 11 08 uprawniony poinformował Urząd o rezygnacji z dalszej ochrony przedmiotowego znaku towarowego.

55 230	2007 02 19	Prawo wygasło w części dla towarów: produkty wytwarzane ze stopów metali szlachetnych; klasa 14.		
55 231	2007 02 19	Prawo wygasło w części dla towarów: produkty wytwarzane ze stopów metali szlachetnych; klasa 14.		
100 133	2007 01 16	Prawo wygasło w części dla towarów i usług: wyroby papiernicze, druki, materiały piśmienne, artykuły biurowe, materiały z tworzyw sztucznych do pakowania; torby turystyczne, podróżne, sportowe, torby na zakupy, plecaki, parasole; beczki, beczułki i inne pojemniki niemetalowe, opakowania z tworzyw sztucznych; sprzęt oraz artykuły sportowe i gimnastyczne, gry i zabawki; organizowanie i pomoc w prowadzeniu działalności gospodarczej, pomoc w zarządzaniu przedsiębiorstwami, usługi marketingu i reklamy; organizowanie imprez sportowych i rekreacyjnych; rozrywka; organizowanie imprez kulturalnych i artystycznych, organizowanie konkursów edukacyjnych i rozrywkowych; usługi gastronomiczne; prowadzenie pabów; klasa 16, 18, 20, 28, 35, 41, 42.		
102 113	2006 12 17	Prawo wygasło w części dla towarów: owoce i warzywa konserwowane, galaretki, konfitury, pikle, sałatki owocowe, sałatki warzywne; musztarda, majonezy, drożdże, sól, ocet, sosy; klasa 29, 30.		
102 313	2005 06 30	Prawo wygasło w części dla usług: usługi dekarskie, usługi w zakresie grafiki użytkowej; klasa 42.		
108 790	2006 04 12	Prawo wygasło w części dla towarów: świeże owoce, jarzyny, produkty ogrodnicze i leśne; wody mineralne, napoje bezalkoholowe, syropy i inne preparaty do napojów, napoje owocowe i soki owocowe, piwo; klasa 31, 32.		
110 173	2006 06 07	Prawo wygasło w części dla towarów i usług: przędza jedwabna, przędza bawełniana, wełniana i z tworzyw sztucznych; prowadzenie usług w zakresie krawiectwa i dziergiarstwa; klasa 23, 40.		
110 434	2006 02 22	Prawo wygasło w części dla towarów: elektryczne urządzenia grzewcze i oświetleniowe; prowadzenie działalności na rzecz i zlecenie obcych podmiotów gospodarczych zarówno krajowych jak i zagranicznych, w zakresie przedstawicielstwa handlowego i serwisu; klasa 11, 35.		
112 790	2006 08 13	Prawo wygasło w części dla towarów i usług: usługi: broszury, etykiety, czasopisma, periodyki, kalendarze, książki, almanachy, materiały do nauczania, materiały szkoleniowe, katalogi, prospekty, inne publikacje, fotografie, grafiki, reprodukcje graficzne rysunki, druki, formularze, papiery do pakowania, ozdobne, woskowane, srebrne, świecące, obwoluty, opakowania z kartonu, papieru, folii i innych tworzyw sztucznych, wszelkiego rodzaju pudełka, torby i torebki do pakowania z tych materiałów, materiały intrologatorskie, blankiety, bloki rysunkowe, kalkomania, papeteria, karty pocztowe, naklejki, notesy, okładki na dokumenty, pieczęcie, poduszki, tusze, zakładki do książek, zeszyty, fotografie, grafiki, reprodukcje graficzne, ramki, albumy do fotografii, urza-		
				dzenia do oprawiania, naklejania fotografii; fotokopiowanie, kserokopiowanie; naprawa aparatów fotograficznych; fotografowanie, usługi fotograficzne, drukowanie i druk wszelkiego rodzaju: litograficzny, offsetowy, wzornictwo przemysłowe, projektowanie wzorów przemysłowych, etykiet, opakowań, znaków firmowych, doradztwo w zakresie projektowania, organizowania pokazów, wystaw, fotografii; klasa 16, 35, 37, 42.
	113 491	2006 09 17	Prawo wygasło w części dla towarów: ubrania, buty, nakrycia głowy; klasa 25.	
	114 136	2006 12 03	Prawo wygasło w części dla towarów: produkty chemiczne do celów rolnych, ogrodniczych i leśnych, kleje przemysłowe, odczynniki chemiczne, nawozy sztuczne, farby, pokost, lakiery, barwniki, środki antykorozyjne, środki impregnujące; meble, lustra, wyroby z drewna; nieelektryczne narzędzia kuchenne, sprzęt do czyszczenia, naczynia i wyroby ze szkła, porcelany i fajansu, przybory toaletowe; bielizna, odzież z tworzyw naturalnych i sztucznych, odzież skórzana, obuwie, kapelusze, czapki, berety; dywany, tapety z tworzyw sztucznych, wykładziny podłogowe, maty; klasa 1, 2, 20, 21, 25, 27.	
	114 411	2006 10 11	Prawo wygasło w części dla towarów: środki dezynfekcyjne i czyszczące, zwłaszcza do instalacji, urządzeń, przyrządów używanych w przemyśle i zakładach spożywczych, przetwórczych, gastronomicznych; kazeina, kleje, żelatyna do celów spożywczych, podpuszczka; klasa 5, 29.	
	116 446	2006 12 10	Prawo wygasło w części dla usług: usługi w zakresie projektowania kopert z nadrukiem; klasa 42.	
	116 535	2006 11 22	Prawo wygasło w części dla usług: agencje importowo-eksportowe, badania rynku, doradztwo (fachowe) handlowe, doradztwo w zakresie organizowania i kierowania działalnością gospodarczą; dzierżawa nieruchomości; magazynowanie, pakowanie produktów, przewożenie ładunków; klasa 35, 36, 39.	
	116 784	2006 09 25	Prawo wygasło w części dla towarów: wyroby tekstylne; klasa 24.	
	117 223	2006 12 30	Prawo wygasło w części dla towarów i usług: linie i stacje elektroenergetyczne, urządzenia do przesyłania i odbioru sygnałów elektrycznych, programy komputerowe; usługi projektowe w zakresie budowy, rozbudowy, modernizacji sieci elektroenergetycznych i urządzeń do transmisji sygnałów, przetwarzania danych, systemów nadzorczych, systemów telemechanicznych i systemów komputerowych; usługi w zakresie doradztwa prawnego i technicznego; usługi w zakresie wycinek i zabiegów pielęgnacyjnych, drzew oraz utrzymania zieleni; klasa 9, 42.	
	117 646	2007 01 16	Prawo wygasło w części dla towarów i usług: wyroby papiernicze, druki, materiały piśmienne, artykuły biurowe; materiały z tworzyw sztucznych do pakowania; torby turystyczne, podróżne, sportowe, torby na zakupy; plecaki; parasole; pojemniki niemetalowe; opakowania z tworzyw sztucznych; sprzęt oraz artykuły sportowe i gimnastycz-	

- ne, gry i zabawki; organizowanie i pomoc w prowadzeniu działalności gospodarczej; pomoc w zarządzaniu przedsiębiorstwami; usługi marketingu reklamy i promocji; organizowanie imprez sportowych i rekreacyjnych; rozrywki; imprez kulturalnych i artystycznych; organizowanie konkursów edukacyjnych i rozrywkowych; usługi gastronomiczne; klasa 16, 18, 20, 28, 35, 41, 42.
- 118 436 2007 03 12 Prawo wygasło w części dla towarów: wyroby ślusarskie, metalowe żaluzje, gwoździe, śruby, okucia; meble ogrodowe, lustra, materace, poduszki, wyroby z drewna, masy plastycznej, korka, trzciny, sitowia, wikliny; krzewy ozdobne, rośliny, nasiona; klasa 6, 20, 31.
- 118 837 2007 01 27 Prawo wygasło w części dla usług: samochodowy transport towarów; klasa 39.
- 119 010 2007 03 10 Prawo wygasło w części dla towarów i usług: denaturat, kleje przemysłowe, kleje stosowane w budownictwie, nawozy rolnicze, środki do ochrony nasion, gazy techniczne; bojler, grzejniki do centralnego ogrzewania, urządzenia do ogrzewania na paliwa stałe, gazowe i płynne, zbiorniki ciśnieniowe wody, pompy, zawory, zlewozmywaki, umywalki, wanny, kabiny natryskowe, sedesy, sanitarne instalacje i aparatura; przewozy towarów transportem samochodowym, wynajem samochodów, konfekcjonowanie towarów, magazynowanie towarów, załadunek i rozładunek; klasa 1, 11, 39.
- 120 077 2007 05 21 Prawo wygasło w części dla usług: usługi w zakresie transportu drogowego towarów; klasa 39.
- 121 319 2007 04 09 Prawo wygasło w części dla towarów i usług: metalowe płotki do ogródków letnich, metalowe krany, złączki i tulejki; schładzarki do napojów; płotki drewniane do ogródków letnich; ławy i stoły do ogródków letnich, stojaki reklamowe, rolbary, szafki ścienne na jadłospis; kolumny ceramiczne do nalewania piwa, kolumny mosiężne do nalewania piwa, ociekacze metalowe; usługi obróbki materiałów, usługi malowania ceramiki i robienia nadruków na ceramice; klasa 6,11,19 (w części),20,21,40.
- 121 949 2007 01 24 Prawo wygasło w części dla towarów: prospekty, etykiety nie z materiału; klasa 16.
- 122 694 2007 08 08 Prawo wygasło w części dla towarów i usług: węgiel; usługi przewozowe towarów transportem samochodowym; klasa 1, 39.
- 123 570 2006 11 20 Prawo wygasło w części dla towarów i usług: albumy, artykuły biurowe, fotografie, ramki do fotografii, urządzenia do oprawiania, naklejania fotografii, gilotynki do papieru, koperty; urządzenia do gier elektronicznych innych niż telewizyjne, zabawki; stojaki do fajek, zapalki; pośrednictwo ubezpieczeniowe, ubezpieczenia na życie, ubezpieczenia zdrowia5 ubezpieczenia inne niż na życie i zdrowie, wyceny; klasa 1 6,28,34,36.
- 123662 2007 01 20 Prawo wygasło w części dla towarów: zestawy do reperacji dętek, kleje kauczukowe, mastyks do opon, rozpuszczalniki do odklejania gumy, mieszaniny do reperacji opon, płyny hamulcowe, preparaty do wulkanizacji; alternatory, buldożery, chłodnice do silników, cylindry do silników, filtry do silników, gaźniki, korbowody do silników, łożyska, oszczędzacz paliwa do silników, paski klinowe do silników, paski zębate do silników, rozruszniki silników, świece zapłonowe do silników spalinowych, świece żarowe do silników Diesla, tłoki do silników, wtryskiwacze do silników, aparaty do wulkanizacji, zawory do silników; gumy do bieżnikowania opon, okładziny sprzęgieł, przewody do chłodnic pojazdów; klasa 1,7, 17.
- 125 333 2006 11 22 Prawo wygasło w części dla usług: usługi w zakresie magazynowania, transportowania i pakowania towarów; klasa 39.
- 125 447 2007 06 11 Prawo wygasło w części dla towarów: koncentraty spożywcze: napój kakaowy instant, napój czekoladowy instant, napoje typu cappuccino; klasa 29, 30.
- 125 513 2006 11 27 Prawo wygasło w części dla towarów i usług: kwiaty i owoce z tworzyw sztucznych: usługi agencji importowo eksportowej; klasa 26, 35.
- 125 779 2007 02 11 Prawo wygasło w części dla towarów: termometry do celów medycznych; alarmy antywłamaniowe, alarmy dźwiękowe i alarmy pożarowe do pojazdów, urządzenia i systemy alarmowe oraz monitorowania do ochrony pojazdów; czajniczki do herbaty, deski do krojenia, deski do prasowania, dozowniki mydła i papieru toaletowego, figurki z porcelany i/lub terakoty i/lub szkła, garnki kuchenne, grzebienie elektryczne, klatki dla zwierząt domowych, kosze na chleb, maty masujące, narzędzia, przybory, sprzęt i wyroby gospodarstwa domowego, pędzle do golenia, popiersia i posągi z porcelany i/lub terakoty i/lub szkła, rozpylacze do perfum, serwisy, szczoteczki do paznokci, szczotki elektryczne lub mechaniczne, termoizolowane pojemniki na mięso, wyroby ceramiczne dla gospodarstwa domowego; atrapy, broń biała, buty łyżwiarskie z łyżwami, choinki bożonarodzeniowe a materiałów syntetycznych, deski surfingowe, deskorolki, gry automatyczne inne niż żetony oraz inne niż telewizyjne, gry towarzyskie, hantle, huśtawki, kije bilardowe, golfowe i hokejowe, klocki, konie na biegunach, gry polegające na konstruowaniu, kości do gry, kręgle, kule bilardowe, lalki, latawce, lotki, lotnie, łóżka dla lalek, łuki do strzelania, łyżwy, łyżworolki, narty, modele łyżworolki, narty, modele pojazdów w zmniejszonej skali, odzież dla lalek, ozdoby choinkowe, piłki, pistolety, przyrządy gimnastyczne, rzutki do tarczy, torby golfowe, torby na sprzęt do krykieta, urządzenia do gier elektronicznych innych niż telewizyjne, wrotki, zabawki, zabawkowe instrumenty muzyczne elektroniczne, żetony do gier; klasa 10,12,21,28.
- 126823 2007 02 11 Prawo wygasło w części dla towarów i usług: termometry do celów medycznych; alarmy antywłamaniowe, alarmy dźwiękowe i alarmy pożarowe do pojazdów, urządzenia i systemy alarmowe oraz monitorowania do ochrony pojazdów; instrumenty muzyczne elektroniczne; atrapy, broń biała, buty łyżwiarskie Z łyżwami, choinki bożonarodze-

niowe z materiałów syntetycznych, deski surfingowe, deskorolki, gry automatyczne inne niż na żetony oraz inne niż telewizyjne, gry towarzyskie, hantle, huśtawki, kije bilardowe, golfowe i hokejowe, klocki, konie na biegunach, gry polegające na konstruowaniu, kości do gry, kręgle, kule bilardowe, lalki, latawce, lotki, lotnie, łózka dla lalek, łuki do strzelania, łyżwy, łyżworolki, narty, modele pojazdów w zmniejszonej skali, odzież dla lalek, ozdoby choinkowe, pitki, pistolety, przyrządy gimnastyczne, rzutki do tarczy, torby golfowe, torby na sprzęt do krykieta, urządzenia do gier elektronicznych innych niż telewizyjne, wrotki, zabawki, zabawkowe instrumenty muzyczne elektroniczne, żetony do gier; instalowanie, konserwacja, naprawy i obsługa dla urządzeń i systemów alarmowych oraz monitorowania do ochrony obiektów przemysłowych, bankowych, użyteczności publicznej, indywidualnych i pojazdów; monitorowanie urządzeń i systemów alarmowych do ochrony obiektów przemysłowych, bankowych, użyteczności publicznej i indywidualnych, projektowanie i doradztwo dla urządzeń i systemów alarmowych oraz monitorowania do ochrony obiektów przemysłowych, bankowych, użyteczności publicznej i indywidualnych; klasa 10, 12, 15, 28, 37, 42.

126 926 2007 01 17

Prawo wygasło w części dla towarów i usług: olejki eteryczne, środki do pielęgnacji włosów, środki myjące, środki do czyszczenia zębów, środki do prania, toaletowe środki sanitarne, dezodoranty osobiste, perfumy, wody kolońskie, pasta do obuwia, preparaty do wybielania, preparaty do odtłuszczania; silniki do maszyn, maszyny rolnicze, inkubatory, części maszyn, obrabiarki, maszyny do szycia, pompy; sztucce, nożyczki, piły, narzędzia do ścierania, osetki, biała broń, aparaty do golenia, nożyczki do golenia; aparaty do wytwarzania pary, do gotowania, chłodzenia, suszenia, urządzenia wentylacyjne, wodociągowe, instalacje sanitarne, pompy ciepłe, urządzenia klimatyzacyjne, kotły elektryczne; samochody, lokomotywy, wagony kolejowe, tramwaje, siatki bagażowe do pojazdów, jachty, kajaki, czołgi, poduszki, wózki, silniki do pojazdów, części składowe do pojazdów, opony; papier, karton, dzienniki, czasopisma, książki, fotografie, papeterie, materiały klejące dla papeterii i gospodarstw domowych, sprzęt dla artystów, pędzle, maszyny do pisania, artykuły biurowe, tworzywa sztuczne do pakowania, karty do gry, czcionki drukarskie, noże do papieru i kartonu, karty papierowe do zapisu programów komputerowych; rury kamionkowe, cementowe, materiały do budowy dróg, asfalt, smoła, bity, domy przenośne, pomniki kamienne, żaluzje z tworzyw sztucznych, półfabrykaty, szkło budowlane, klepka, terakota, glazura, cement, wapno; meble, materace, poduszki, wyroby z drewna, korka, trzciny, sitowia, wikliny, rogu, kości, kości słoniowej, fiszbinu,

szylkretu, bursztynu, masy perłowej, pianki morskiej, celulozy, namiastki tych materiałów lub z masy plastycznej; nieelektryczne narzędzia kuchenne, grzebień, gąbki, materiały szczotkarskie, sprzęt do czyszczenia, wiórki stalowe, szkło surowe lub półprzetworzone, z wyjątkiem szkła budowlanego, naczynia, wyroby ze szkła, porcelany, fajansu, przybory toaletowe, pojemniki dla gospodarstwa domowego; odzież z tworzyw naturalnych o sztucznych, odzież skórzana, szaliki, apaszki, kapelusze, bielizna; tape-ty, wykładziny, dywany; ekstrakty mięsne, mięso, drób, ryby, dziczyzna, jaja, mleko, wyroby z mleka, jadalne oleje i tłuszcze, warzywa konserwowane, suszone, gotowane, galaretki, konfitury, konserwy, pikle, sosy do sałatek; kawa, herbata, cukier, ryż, mąka, preparaty zbożowe, przyprawy, lód do chłodzenia, tapioka, sago, namiastki kawy, chleb, ciastka, wyroby cukiernicze, piekarnicze, słodczyce, lody, miód, syrop z melasy, drożdże, proszek do pieczenia, sól, musztarda, ocet, sosy (z wyjątkiem sosów do sałatek); wody mineralne, gazowane, napoje bezalkoholowe, syropy, preparaty do przygotowania napojów, napoje owocowe, soki owocowe; usługi budowlano-remontowe w zakresie budynków, budowa środków lokomocji, dekoratorstwo wnętrz, czyszczenie i odnawianie, usługi pralnicze, wszystkie naprawy, usługi stolarskie i ślusarskie, usługi w zakresie prowadzenia myjni; prowadzenie kursów edukacyjnych, nauka jazdy, kursów korespondencyjnych, produkcja filmów, prowadzenie kin, teatrów, cyrków, prowadzenie agencji artystycznych, tresura zwierząt, prowadzenie wypożyczalni rekwizytów, wypożyczanie odborników radiowych, telewizyjnych, prowadzenie wypożyczalni kaset, płyt, organizowanie zawodów sportowych, produkcja filmów reklamowych i reklam radiowych; klasa 3,7,8,11,12,16, 19,20,21,25,27,29,30,32,37,41.

133 884 2007 01 09

Prawo wygasło w części dla towarów i usług: świeże owoce i warzywa, jarzyny, karma dla zwierząt, kwiaty, nasiona; klasa 31.

135 555 2007 01 17

Prawo wygasło w części dla towarów i usług: olejki eteryczne, środki do pielęgnacji włosów, środki myjące, środki do czyszczenia zębów, środki do prania, toaletowe środki sanitarne, dezodoranty osobiste, perfumy, wody kolońskie, pasta do obuwia, preparaty do wybielania, preparaty do odtłuszczania inne niż stosowane w procesach produkcyjnych; sztucce, nożyczki, piły, narzędzia do ścierania, osetki, biała broń, aparaty do golenia, nożyki do golenia; papier, karton, dzienniki, czasopisma, książki, fotografie, papeterie, materiały klejące dla papeterii i gospodarstw domowych, sprzęt dla artystów, pędzle, maszyny do pisania, artykuły biurowe, tworzywa sztuczne do pakowania, karty do gry, czcionki drukarskie, noże do papieru i kartonu, karty papierowe do zapisu programów komputerowych; rury kamionkowe, cementowe,

- materiały do budowy dróg, asfalt, smoła, bitumy, domy przenośne, pomniki kamienne, żaluzje z tworzyw sztucznych, półfabrykaty, szkło budowlane, klepka, terakota, glazura, cement, wapno; meble, materace, poduszki, wyroby z drewna, korka, trzciny, sitowia, wikliny, rogu, kości, kości słoniowej, fiszbinu, szylkretu, bursztynu, masy perłowej, pianki morskiej, celulozy, namiastki tych materiałów lub z masy plastycznej (nie ujęte w innych klasach); nieelektryczne narzędzia kuchenne, grzebień, gąbki, materiały szczotkarskie, sprzęt do czyszczenia, wiórki stalowe, szkło surowe lub półprzetworzone, z wyjątkiem szkła budowlanego, naczynia, wyroby ze szkła, porcelany, fajansu, przybory toaletowe, pojemniki dla gospodarstwa domowego; odzież z tworzyw naturalnych i sztucznych, odzież skórzana, szaliki, apaszki, kapelusze, bielizna; tapety, wykładziny, dywany; ekstrakty mięsne, mięso, drób, ryby, dziczyzna, jaja, mleko, wyroby z mleka, jadalne oleje i tłuszcze, warzywa konserwowane, suszone, gotowane, galaretki, konfitury, konserwy, pikle, sosy do sałat; kawa, herbata, kakao, cukier, ryż, mąka, preparaty zbożowe, przyprawy, lód do chłodzenia, tapioka, sago, namiastki kawy, chleb, ciastka, wyroby cukiernicze, piekarnicze, słodkie, lody, miód, syrop z melasy, drożdże, groszek do pieczenia, sól, musztarda, ocet, sosy (z wyjątkiem sosów do sałatek); wody mineralne, gazowane, napoje bezalkoholowe, syropy, preparaty do przygotowania napojów, napoje owocowe, soki owocowe; usługi budowlano-remontowe w zakresie budynków, udowa środków lokomocji, dekoratorstwo wnętrz, czyszczenie i odnawianie, usługi pralnicze, wszystkie naprawy, usługi stolarskie i ślusarskie, usługi w zakresie prowadzenia myjni; prowadzenie kursów edukacyjnych, nauka jazdy, kursów korespondencyjnych, produkcja filmów, prowadzenie kin, teatrów, cyrków, prowadzenie agencji artystycznych, tresura zwierząt, prowadzenie wypożyczalni rekwizytów, wypożyczanie odbiorników radiowych, telewizyjnych, prowadzenie wypożyczalni kaset, płyt, organizowanie zawodów sportowych, produkcja filmów reklamowych i reklam radiowych; klasa 3, 8, 16, 19, 20, 21, 25, 27, 29, 30, 32, 37, 41.
- 155 464 2007 01 25 Prawo wygasło w części dotyczącej towarów: produkty farmaceutyczne, weterynaryjne i sanitarne, plastry, materiały opatrunkowe, środki odkażające, środki antybakteryjne zawierające metale szlachetne; klasa 5.
- 160 001 2007 01 31 Prawo wygasło w części dla towarów: taśmy i tusze do drukarek, książki, maszyny do pisania; gry komputerowe; klasa 16, 28.
- 163 141 2006 12 15 Prawo wygasło w części dla towarów: produkty użytku farmaceutycznego; klasa 5 (w części).
- 172 281 2006 12 21 Prawo wygasło w części dla towarów: kawa, ekstrakty i namiastki kawy, napoje kawowe z klasy 30.
- 178 633 2006 07 21 Prawo wygasło w części dla towarów: programy komputerowe; projektowanie i aktualizowanie oprogramowania komputerowego; klasy 09 i 42.
- 178 697 2006 07 21 Prawo wygasło w części dla towarów i usług: czasopisma, książki, broszury, druki, formularze, kalendarze, wydawanie książek, organizowanie i prowadzenie konferencji i szkoleń; klasy 16, 41.

295

**DECYZJE O ZMIANIE LUB UCHYLENIU DECYZJI
(opublikowanych w Wiadomościach Urzędu Patentowego)**

Poniższe zestawienie zawiera kolejno: numer prawa ochronnego na znak towarowy, numer i rok wydania Wiadomości Urzędu Patentowego, w którym zmieniona lub uchylona decyzja została ogłoszona oraz datę i treść decyzji, w której zmieniono lub uchylono decyzję poprzednią.

- 75 862 10/1994 2007 02 20 Sprostowano oczywistą omyłkę w decyzji o udzieleniu prawa ochronnego na znak towarowy z dnia 20.01.1994 r. w części dotyczącej wykazu towarów i klas towarowych prawidłowo powinno być: 37: roboty budowlane instalacyjne przy instalacjach sanitarnych, grzewczych, gazowych, elektrycznych, klimatyzacyjnych i innych specjalistycznych pracach przemysłowo-instalacyjnych, naprawy i remonty w zakresie ww. usług budowlanych, to jest w instalacjach sanitarnych, grzewczych, gazowych, elektrycznych, klimatyzacyjnych; 42: kontrola, badania i ekspertyzy w zakresie instalacji sanitarnych, grzewczych, gazowych, elektrycznych, klimatyzacyjnych i innych specjalistycznych pracach przemysłowo-instalacyjnych.
- 157 241 06/2005 2007 03 21 Na podstawie art. 247 ust. 2 ustawy z dnia 30 czerwca 2000 r. Prawo własności przemysłowej (Dz. U. z 2003 r. Nr 119, poz. 1117, z 2004 r. Nr 33 poz. 286 oraz z 2005 r. Nr 10, poz. 68, Nr 163, poz. 1362 i Nr 167, poz. 1398) Urząd Patentowy RP uchyla decyzję z dnia 10 grudnia 2004 r. o udzieleniu na rzecz Piekarnia „PABLO” Produkcja Hurt Detal Krzysztof Hordurek, Kraków prawa ochronnego na znak towarowy przestrzenny Z-274423 (R-157241) oraz umarza postępowanie.
- 163 165 12/2005 2007 02 06 Na podstawie art. 247 ust. 2 ustawy z dnia 30 czerwca 2000 r. Prawo własności przemysłowej (Dz. U. z 2003 r. Nr 119, poz. 1117, z 2004 r. Nr 33 poz. 286 oraz z 2005 r. Nr 10, poz. 68, Nr 163, poz. 1362 i Nr 167, poz. 1398) Urząd Patentowy RP uchyla decyzję z dnia 27 kwietnia 2005 r. o udzieleniu na rzecz CON-TROLMATICA ZAPPNEFAL Sp. z o.o.,

			Ostrów Wielkopolski prawa ochronnego na znak towarowy słowny ESO Z-242310 (R-163165) oraz umarza postępowanie.			w części dotyczącej zastrzeżenia kolorów: powinno być: zastrzeżenie; czarny, czerwony.	
163 408	12/2005	2007 02 06	Na podstawie art. 247 ust. 2 ustawy z dnia 30 czerwca 2000 r. Prawo własności przemysłowej (Dz. U. z 2003 r. Nr 119, poz. 1117, z 2004 r. Nr 33 poz. 286 oraz z 2005 r. Nr 10, poz. 68, Nr 163, poz. 1362 i Nr 167, poz. 1398) Urząd Patentowy RP uchyla decyzję z dnia 21 kwietnia 2005 r. o udzieleniu prawa ochronnego na znak towarowy słowny AMDOCS Z-244321 (R-163408) oraz umarza postępowanie.	178 075	02/2007	2007 03 30	Sprostowano oczywistą omyłkę w decyzji o udzieleniu prawa ochronnego z dnia 31.08.2006 r. w części dotyczącej nazwy uprawnionego: powinno być: Otsuka Pharmaceutical Co., Ltd., Tokio, Japonia.
164 294	01/2006	2007 02 06	Na podstawie art. 247 ust. 2 ustawy z dnia 30 czerwca 2000 r. Prawo własności przemysłowej (Dz. U. z 2003 r. Nr 119, poz. 1117, z 2004 r. Nr 33 poz. 286 oraz z 2005 r. Nr 10, poz. 68, Nr 163, poz. 1362 i Nr 167, poz. 1398) Urząd Patentowy RP uchyla decyzję z dnia 2 czerwca 2005 r. o udzieleniu prawa ochronnego na znak towarowy słowno-graficzny MC MEAT COMPANY Wojnickie Zakłady Mięsne Z-242416 (R-164294) na rzecz Wojnickich Zakładów Mięsnych „MEAT COMPANY” K. Boczek, A. Solakiewicz, W. Bujak, R. Kawula sp. j., Wojnicz oraz umarza postępowanie.	178 619	02/2007	2007 01 30	Sprostowano oczywistą omyłkę w decyzji o udzieleniu prawa ochronnego z dnia 11.09.2006 r. w części dotyczącej klasyfikacji wiedeńskiej: powinno być: 27.5, 27.7.1
168 126	05/2006	2007 02 06	Na podstawie art. 247 ust. 2 ustawy z dnia 30 czerwca 2000 r. Prawo własności przemysłowej (Dz. U. z 2003 r. Nr 119, poz. 1117, z 2004 r. Nr 33 poz. 286 oraz z 2005 r. Nr 10, poz. 68, Nr 163, poz. 1362 i Nr 167, poz. 1398) Urząd Patentowy RP uchyla decyzję z dnia 14 listopada 2005 r. o udzieleniu prawa ochronnego na znak towarowy słowny LIPANAC Z-254958 (R-168126) na rzecz Warszawskich Zakładów Farmaceutycznych POLFA SA, Warszawa oraz umarza postępowanie.	178 651	02/2007	2007 01 29	Sprostowano oczywistą omyłkę w decyzji o udzieleniu prawa ochronnego na znak towarowy z dnia 07.11.2005 r. w części dotyczącej wykazu towarów: powinno być: klasa 35: zgrupowanie na rzecz osób trzecich wyrobów farmaceutycznych umożliwiające nabywcy dogodnie oglądanie i zakup w ramach sprzedaży detalicznej, zgrupowanie na rzecz osób trzecich wyrobów farmaceutycznych umożliwiające nabywcy dogodnie oglądanie i zakup w ramach sprzedaży hurtowej.
168 276	05/2006	2007 02 06	Na podstawie art. 247 ust. 2 ustawy z dnia 30 czerwca 2000 r. Prawo własności przemysłowej (Dz. U. z 2003 r. Nr 119, poz. 1117, z 2004 r. Nr 33 poz. 286 oraz z 2005 r. Nr 10, poz. 68, Nr 163, poz. 1362 i Nr 167, poz. 1398) Urząd Patentowy RP uchyla decyzję z dnia 5 października 2005 r. o udzieleniu na rzecz Artur Polepszak, Lublin prawa ochronnego na znak towarowy słowno-graficzny Stara Chara Z-249110 (R-168276) oraz umarza postępowanie.	178 668	02/2007	2007 01 23	Sprostowano oczywistą omyłkę w decyzji o udzieleniu prawa ochronnego na znak towarowy z dnia 12.07.2006 r. w części dotyczącej klasyfikacji wiedeńskiej: powinno być: 27.5.1.
177 152	01/2007	2007 01 29	Sprostowano oczywistą omyłkę w decyzji o udzieleniu prawa ochronnego z dnia 18.08.2006 r. w części dotyczącej klasyfikacji wiedeńskiej: powinno być: 13.03.01, 26.13.25, 29.01.01, 29.01.08	179 338	03/2007	2007 03 01	Sprostowano oczywistą omyłkę w decyzji o udzieleniu prawa ochronnego na znak towarowy z dnia 07.07.2006 r. w części dotyczącej klasyfikacji wiedeńskiej: powinno być: 26.3.1, 27.5.1.
				179 339	03/2007	2007 03 01	Sprostowano oczywistą omyłkę w decyzji o udzieleniu prawa ochronnego na znak towarowy z dnia 07.07.2006 r. w części dotyczącej klasyfikacji wiedeńskiej: powinno być: 26.3.1; 27.5.1.
				179 346	03/2007	2007 03 01	Sprostowano oczywistą omyłkę w decyzji o udzieleniu prawa ochronnego na znak towarowy z dnia 30.08.2006 r. w części dotyczącej klasyfikacji wiedeńskiej: powinno być: 27.5.1.
				179 347	03/2007	2007 03 01	Sprostowano oczywistą omyłkę w decyzji o udzieleniu prawa ochronnego na znak towarowy z dnia 30.08.2006 r. w części dotyczącej klasyfikacji wiedeńskiej: powinno być: 27.5.1.
				179 353	03/2007	2007 04 02	Sprostowano oczywistą omyłkę w decyzji o udzieleniu prawa ochronnego na znak towarowy z dnia 05.10.2006 r. w części dotyczącej klasyfikacji wiedeńskiej:

- powinno być:
9.5.1, 9.5.8, 26.1.1, 27.5.1, 29.1.13
w części dotyczącej zastrzeżenia kolorów:
powinno być: zastrzeżony; czerwony, biały, ciemnoszary.
- 180 093 03/2007 2007 03 26 Sprostowano oczywistą omyłkę w decyzji o udzieleniu prawa ochronnego na znak towarowy z dnia 05.09.2006 r. w części dotyczącej klasyfikacji wiedeńskiej:
powinno być: 1.15.5, 26.1.1, 27.1.1, 27.5.1, 29.1.4, 26.1.6.
- 180 863 04/2007 2007 04 03 Sprostowano oczywistą omyłkę w decyzji o udzieleniu prawa ochronnego na znak towarowy z dnia 02.08.2006 r. w części dotyczącej klasyfikacji wiedeńskiej:
powinno być: 27.5.1.
w części dotyczącej zastrzeżenia kolorów:
powinno być: bez zastrzeżeń.
- 181 244 04/2007 2007 04 16 Sprostowano oczywistą omyłkę w decyzji o udzieleniu prawa ochronnego na znak towarowy z dnia 18.10.2006 r. w części dotyczącej nazwiska zgłaszającego prawidłowo powinno być: Maciej Niepogodziński.
- 181 253 04/2007 2007 04 16 Sprostowano oczywistą omyłkę w decyzji o udzieleniu prawa ochronnego na znak towarowy z dnia 02.11.2006 r. w części dotyczącej wskazania klasyfikacji wiedeńskiej:
prawidłowo powinno być: 27.5.1.
- 181 286 04/2007 2007 04 16 Sprostowano oczywistą omyłkę w decyzji o udzieleniu prawa ochronnego na znak towarowy z dnia 17.10.2006 r. w części dotyczącej klasyfikacji wiedeńskiej:
prawidłowo powinno być: 1.1.1, 3.4.1, 26.1.14, 26.4.2, 27.5.1, 29.1.14
- 181 731 04/2007 2007 04 23 Sprostowano oczywistą omyłkę w decyzji o udzieleniu prawa ochronnego na znak towarowy z dnia 18.09.2006 r. w części dotyczącej klasyfikacji wiedeńskiej:
powinno być: 8.1.19, 19.3.5, 19.3.25, 26.1.1, 26.15.1, 27.5.1, 29.1.15
- 181 744 04/2007 2007.04.20 Sprostowano oczywistą omyłkę w decyzji o udzieleniu prawa ochronnego na znak towarowy z dnia 13.11.2006 r. w części dotyczącej klasyfikacji wiedeńskiej:
powinno być: 19.11.1, 27.5.1.
- 181 745 04/2007 2007.04.23 Sprostowano oczywistą omyłkę w decyzji o udzieleniu prawa ochronnego na znak towarowy z dnia 13.11.2006 r. w części dotyczącej klasyfikacji wiedeńskiej:
powinno być: 24.9.2, 27.5.1.
- 181 375 05/2007 2007 05 21 Sprostowano oczywistą omyłkę w decyzji o udzieleniu prawa ochronnego na znak towarowy z dnia 09.10.2006 r. w części dotyczącej klasyfikacji wiedeńskiej:
powinno być: 27.5.1
- 181 376 05/2007 2007 05 23 Sprostowano oczywistą omyłkę w decyzji o udzieleniu prawa ochronnego na znak towarowy z dnia 09.10.2006 r. w części dotyczącej klasyfikacji wiedeńskiej:
powinno być: 27.5.1.
- 182 521 05/2007 2007 05 10 Sprostowano oczywistą omyłkę w decyzji o udzieleniu prawa ochronnego na znak towarowy z dnia 10.10.2006 r. w części dotyczącej klasyfikacji wiedeńskiej:
powinno być: 24.15.1, 25.7.20, 27.5.1.
- 182 526 05/2007 2007 05 10 Sprostowano oczywistą omyłkę w decyzji o udzieleniu prawa ochronnego na znak towarowy z dnia 21.11.2006 r. w części dotyczącej klasyfikacji wiedeńskiej:
powinno być: 1.7.1, 3.1.8, 27.5.1.
- 182 527 05/2007 2007 05 10 Sprostowano oczywistą omyłkę w decyzji o udzieleniu prawa ochronnego na znak towarowy z dnia 21.11.2006 r. w części dotyczącej klasyfikacji wiedeńskiej:
powinno być: 1.7.1, 3.1.8, 27.5.1.
- 182 528 05/2007 2007 05 10 Sprostowano oczywistą omyłkę w decyzji o udzieleniu prawa ochronnego na znak towarowy z dnia 21.11.2006 r. w części dotyczącej klasyfikacji wiedeńskiej:
powinno być: 1.7.6, 27.5.1.
- 182 529 05/2007 2007 05 10 Sprostowano oczywistą omyłkę w decyzji o udzieleniu prawa ochronnego na znak towarowy z dnia 22.11.2006 r. w części dotyczącej klasyfikacji wiedeńskiej:
powinno być: 26.3.1, 26.11.1, 27.5.1.
- 182 564 05/2007 2007 05 02 Sprostowano oczywistą omyłkę w decyzji o udzieleniu prawa ochronnego na znak towarowy z dnia 13.11.2006 r. w części dotyczącej klasyfikacji wiedeńskiej:
powinno być: 26.4.18, 27.5.5.

296

REJESTRACJA MIĘDZYNARODOWA UZNANA W POLSCE

Poniższe zestawienie zawiera kolejno: numer międzynarodowego rejestru znaków towarowych, określenie znaku towarowego przedstawionego w postaci liter bądź cyfr oraz - jeżeli dotyczy - wskazanie symboli klas elementów graficznych znaku i w razie potrzeby rodzaju znaku, określenie klas towarowych, nazwisko i imię lub nazwę uprawnionego, jego miejsce zamieszkania lub siedzibę oraz kod kraju, datę rejestracji międzynarodowej, datę zamieszczenia informacji o tej rejestracji w Biuletynie Urzędu Patentowego oraz datę notyfikacji bądź datę rozszerzenia terytorialnego.

148585 A	URSI	29
Aldi Einkauf GmbH & Co. oHG, Eckenbergstrasse 16 45307 Essen (DE)		
1950 08 21	2006 12 11	2006 04 28
157049	Samu	05
Paul Hartmann AG, Paul-Hartmann-Strasse 12 89522 Heidenheim (DE)		
1951 10 30	2006 11 27	2006 07 17
175695	RAVINI	32 33
Aldi Einkauf GmbH & Co. oHG, Eckenbergstrasse 16 45307 Essen (DE)		
1954 03 20	2006 12 11	2006 04 27

182676	Vacuflex	17	394016	ZUMTOBEL	08 09 10 11 17 20 35 37
Vacuflex GmbH, Hessenring 8-10 64546 Mörfelden (DE)			Zumtobel Aktiengesellschaft, 8, Höchster Strasse, A-6850		
1955 02 12	2006 11 27	2006 08 01	Dornbirn (AT)		
195106	Dokumental	01 02 16	1972 10 24	2006 12 27	2006 04 21
Dokumental GmbH & Co. KG Schreibfarben, Woellnerstraße 26			405269 PREXUM 05		
67065 Ludwigshafen (DE)			BIOFARMA, 22, rue Garnier F-92200 NEUILLY-SUR-SEINE (FR)		
1956 08 31	2006 12 27	2006 09 21	1974 02 01 2006 11 27 2006 05 22		
205013	TRECA	20	418076 LYSAMINE 01 29 31		
ONIRIS, Avenue du Val, Zone Industrielle F-78520 LIMAY (FR)			ROQUETTE FRERES, Société anonyme, F-62136 LESTREM (FR)		
1957 11 22	2006 12 11	2006 06 27	1975 08 14 2006 12 27 2006 09 14		
214474	Sustamid	17	419844 GK GINSENG KRAFT		
Röchling Sustaplast KG, Sustaplast-Strasse 1 56112 Lahnstein (DE)			CFE: 7.1.5, 25.1.15, 25.3.1, 25.3.25, 27.3.1,		
1958 11 11	2006 11 27	2006 04 18	27.5.1, 27.5.7, 27.5.8, 27.5.23 05		
219249	ONDUFLEX	06	Krüger GmbH & Co KG, Senefelderstrasse 44 51469 Bergisch		
TEXTRON FASTENING SYSTEMS SITE DE LA FERTE FRESNEL			Gladbach (DE)		
(société par actions simplifiée), Forêt du Château F-61550 LA			1975 11 28 2006 12 27 2006 07 26		
FERTE FRENEL (FR)			422502 GASTALDINO		
1959 04 20	2006 11 27	2006 05 11	CFE: 7.1.3, 7.1.6, 7.1.25, 24.7.1, 25.1.6, 27.5.1		
236552	Rückforth	32 33	INTERAL ITALIA S.P.A., 1, Piazza della Repubblica,		
Aldi Einkauf GmbH & Co. oHG, Eckenbergstrasse 16 45307 Essen (DE)			I-20121 MILANO (IT)		
1960 10 14	2006 11 27	2006 04 27	1976 04 16 2006 12 27 2006 05 30		
236556	Berrysette	30 32 33	422604 Grissinificio Torinese GASTALDINO		
Aldi Einkauf GmbH & Co. oHG, Eckenbergstrasse 16 45307 Essen (DE)			CFE: 27.5.1		
1960 10 14	2006 11 27	2006 04 29	INTERAL ITALIA S.P.A., 1, Piazza della Repubblica,		
288182	Python	06	I-20121 MILANO (IT)		
Westfälische Drahtindustrie GmbH, Wilhelmstraße 7 59067			1976 05 06 2006 12 11 2006 05 30		
Hamm (DE)			423826 CONDUCTOFOL 17		
1964 09 03	2006 12 27	2006 05 30	ISOVOLTA AG, IZ NÖ-Süd A-2355 Wiener Neudorf (AT)		
296901	Hens	31	1976 07 05 2006 12 11 2006 07 06		
CFE: 26.1.1, 26.1.19, 27.5.1			425355 Kordes' Rose Fortuna 31		
HENS'VOEDERS, Naamloze vennootschap, Belcrownlaan 15-17			W. Kordes' Söhne Rosenschulen GmbH & Co KG, 25365 Klein		
B-2100 DEURNE-ANTWERPEN (BE)			Offenseth-Sparrieshoop (DE)		
1965 04 29	2005 11 28	2005 05 02	1976 09 10 2006 12 11 2006 08 03		
303017	Pur-Zellin	03 05 10	425356 Kordes' Rose Burgund 31		
Paul Hartmann AG, Paul-Hartmann-Strasse 12 89522 Heidenheim (DE)			W. Kordes' Söhne Rosenschulen GmbH & Co KG, 25365 Klein		
1965 09 30	2006 12 11	2006 07 24	Offenseth-Sparrieshoop (DE)		
316453	PERPETUA	14	1976 09 10 2006 12 11 2006 08 03		
ROLEX SA, Rue François-Dussaud 3-5-7 CH-1211 Genève 26 (CH)			437287 Mullro 05		
1966 07 07	2006 12 11	2006 08 25	Paul Hartmann AG, Paul-Hartmann-Strasse 12 89522		
317633	SPACE-DWELLER	14	Heidenheim (DE)		
ROLEX SA, Rue François-Dussaud 3-5-7 CH-1211 Genève 26 (CH)			1978 03 20 2006 12 11 2006 07 24		
1966 07 22	2006 12 11	2006 09 01	442776 Omniplast 05		
333895	Unamat	03	Paul Hartmann AG, Paul-Hartmann-Strasse 12 89522		
Aldi Einkauf GmbH & Co. oHG, Eckenbergstrasse 16 45307 Essen (DE)			Heidenheim (DE)		
1967 02 08	2006 11 27	2006 04 28	1978 12 30 2006 12 11 2006 07 24		
335378	DORETTA	30	466559 TORPADO 12		
Plus Warenhandelsgesellschaft mbH, Wissollstrasse 5-43 45478			CICLI ESPERIA SPA, Via Meucci, 27 I-35028 PIOVE DI SACCO (IT)		
Mülheim an der Ruhr (DE)			1982 01 14 2006 12 11 2006 06 30		
1967 04 29	2006 12 11	2006 08 10	472695 edding 3000		
337156	MILGAUSS	14	CFE: 25.3.1, 27.5.1, 27.5.24, 27.7.1, 27.7.24, 29.1.1, 29.1.6, 29.1.12		
ROLEX SA, Rue François-Dussaud 3-5-7 CH-1211 Genève 26 (CH)			Edding Aktiengesellschaft, Bookkoppel 7 22926 Ahrensburg (DE)		
1967 07 12	2006 12 27	2006 09 15	1982 10 20 2006 12 11 2006 07 31		
340033	VIOFLUOR	03	479955 REBON 30		
Aldi Einkauf GmbH & Co. oHG, Eckenbergstrasse 16 45307 Essen (DE)			Aldi Einkauf GmbH & Co. oHG, Eckenbergstrasse 16 45307 Essen (DE)		
1967 11 02	2006 11 27	2006 04 28	1983 09 01 2006 12 27 2006 09 28		
361176	ELUMATIC	10	482181 PAGALONG 05		
CIS bio international, Route nationale 306 F-91400 Saclay			Paul Hartmann AG, Paul-Hartmann-Strasse 12 89522		
(Essonne) (FR)			Heidenheim (DE)		
1969 10 01	2006 12 27	2006 09 05	1984 01 07 2006 11 27 2006 07 24		
392395	Zetuvit	03 05 21	482183 TELACOMP 05		
Paul Hartmann AG, Paul-Hartmann-Strasse 12 89522 Heidenheim (DE)			Paul Hartmann AG, Paul-Hartmann-Strasse 12 89522		
1972 09 28	2006 12 11	2006 07 24	Heidenheim (DE)		
			1984 01 07 2006 12 11 2006 07 26		

483573	Kanz	25	577289	HAFESAN	03 05 30 32
Josef Kanz GmbH & Co. KG , 72419 Neufra (DE)			HAFESAN HANDELSGESELLSCHAFT M.B.H. , Rosenweg 4 A-9131		
1984 02 29	2006 12 11	2006 07 27	PUBERSDORF (AT)		
485654	Eycopad	05	1991 11 06 2006 12 27 2005 12 13		
Paul Hartmann AG , Paul-Hartmann-Strasse 12 89522 Heidenheim (DE)			580109 A EUROPOLIS 36 37		
1984 05 30	2006 12 11	2006 07 26	Europolis Real Estate Asset Management GmbH , Kolingasse 12 A-1090 Wien (AT)		
488562	ALPI	19	1991 12 10 2006 12 11 2006 09 01		
CFE: 26.11.3, 26.11.8, 27.5.1			585706 MANN+HUMMEL		
ALPI S.P.A. , Viale Della Repubblica, 34 I-47015 Modigliana (Forli') (IT)			CFE: 24.17.7, 27.5.1 01 06 07 09 11 12 16 17 19 20 24		
1984 07 03	2006 12 11	2006 07 10	MANN+HUMMEL GMBH , Hindenburgstrasse 45 71638 Ludwigsburg (DE)		
500688	NEOS	14	1991 10 25 2006 12 27 2006 04 18		
LORENZ S.P.A. , Viale Jenner, 73 I-20159 MILANO (IT)			592244 CFE: 2.1.8, 2.1.16, 25.7.7, 26.4.1, 26.4.14, 26.11.13, 29.1.14 03 05 30 32 33		
1986 02 24	2006 12 11	2006 06 16	HAFESAN HANDELSGESELLSCHAFT M.B.H. , Rosenweg 4 A-9131 PUBERSDORF (AT)		
502001	ALIS	16	1992 10 06 2006 12 27 2005 12 13		
CFE: 3.7.16, 3.7.24, 27.5.12			593452 OCUSCAN 10		
SOFFASS SPA , Via Fossa Nuova, 59 I-55016 PORCARI (LU) (IT)			Alcon, Inc. , Bösch 69 CH-6331 Hünenberg (CH)		
1986 04 14	2006 12 27	2006 06 15	1992 10 21 2006 12 27 2006 09 27		
503005	MOLIPANTS	05	605038 Swiss Life		
Paul Hartmann AG , Paul-Hartmann-Strasse 12 89522 Heidenheim (DE)			CFE: 1.5.1, 1.5.6, 1.5.12, 24.13.1, 24.13.22, 25.3.1, 25.3.25, 26.1.1, 26.1.3, 26.1.16, 26.1.24, 27.5.1, 27.5.8, 27.5.17, 27.5.24 36		
1986 03 27	2006 12 11	2006 07 06	Swiss Life Intellectual Property Management AG , c/o Schweizerische Lebensversicherungs- und Rentenanstalt General-Guisan-Quai 40 Zürich CH-8002 (CH)		
503020	REFA	16 35 41 42	1993 07 29 1995 11 08		
CFE: 27.5.1			623955 SPEEDSTER 09 14 18		
REFA Bundesverband e.V. , Wittichstraße 2 64295 Darmstadt (DE); REFA Nordwest e.V. , Emil-Figge-Straße 43 44227 Dortmund (DE); REFA Baden-Württemberg e.V. , Tullastraße 14 68161 Mannheim (DE); REFA Bayern e.V. , Verband für Arbeitsgestaltung, Betriebsorganisation und Unternehmensentwicklung , Theodorstraße 3 90489 Nürnberg (DE); REFA - Verband für Arbeitgestaltung, Betriebsorganisation und Unternehmensentwicklung, Landesverband Berlin und Brandenburg e.V. , Nonnendammallee 104 13629 Berlin (DE); REFA Landesverband Hessen e.V. , Emil-von-Behring-Straße 4 60439 Frankfurt am Main (DE); REFA Rheinland-Pfalz/Saar e.V. Verband für Arbeitsgestaltung, Betriebsorganisation und Unternehmensentwicklung , Friedrich-Ebert-Straße 9 67433 Neustadt/Weinstraße (DE); REFA - Verband für Arbeitsgestaltung, Betriebsorganisation und Unternehmensentwicklung Landesverband Mecklenburg-Vorpommern e.V. , Lange Straße 1 a 18055 Rostock (DE); REFA - Verband für Arbeitgestaltung, Betriebsorganisation und Unternehmensentwicklung, Landesverband Sachsen-Anhalt e.V. , Halberstädter Straße 21 39112 Magdeburg (DE); REFA - Verband für Arbeitsgestaltung, Betriebsorganisation und Unternehmensentwicklung, Landesverband Sachsen e.V. , Zellescher Weg 24 01217 Dresden (DE); REFA - Verband für Arbeitsgestaltung, Betriebsorganisation und Unternehmensentwicklung, Landesverband Thüringen e.V. , Schwarzaer Straße 43 07422 Unterwiesbach (DE)			1994 08 31 2006 12 27 2006 07 31		
1986 02 18	2005 07 11	2004 12 08	630951 ECOLUTION 05 16		
519353	Lakrimix	30	SOFFASS SPA , Via Fossa Nuova, 59 I-55016 PORCARI (LU) (IT)		
Haribo GmbH & Co. KG , Hans-Riegel-Strasse 1 53129 Bonn (DE)			1995 01 12 2006 12 27 2006 06 16		
1988 01 21	2006 12 11	2006 06 06	635851 SPEEDSTER 03 25		
523395	CHANTY	24	Dr. Ing. h.c.F. Porsche AG , Porscheplatz 1 70435 Stuttgart (DE)		
CHANTY SPITZENFABRIK GMBH & CO. KG , 40, Messenhäuser Strasse 63322 RÖDERMARK (DE)			1994 08 31 2006 12 27 2006 07 31		
1988 04 22	2006 12 27	2006 07 19	636238 HELVETOLIDE 03		
532193	pH5-Eucerin	03 05	FIRMENICH S.A. , 1, route des Jeunes, case postale 239, CH-1211 GENÈVE 8 (CH)		
Beiersdorf AG , Unnastrasse 48 20253 Hamburg (DE)			1995 04 30 2006 12 11 2006 09 05		
1988 09 05	2006 11 27	2006 06 07	653684 MIDOR 30 32		
564507	Schiedel	06 11 19 37 42	Migros-Genossenschafts-Bund , Limmatstrasse 152 CH-8005 Zürich (CH)		
SCHIEDEL GMBH & Co , Lerchenstrasse 9 80995 MÜNCHEN (DE)			1996 03 01 2006 12 27 2006 07 20		
1990 12 10	2005 11 14	2005 08 01	655281 SUSTARIN 17		
567938	FOCUS	09	Röchling Sustaplast KG , Sustaplast-Strasse 1 56112 Lahnstein (DE)		
Novartis AG , CH-4002 Bâle (CH)			1996 03 20 2006 11 27 2006 04 18		
1991 03 07	1999 03 16		661724 petite fleur 25		
			CFE: 5.5.18, 26.4.2, 27.5.1		
			Otto (GmbH & Co KG) , Wandsbeker Str. 3-7 22172 Hamburg (DE)		
			1996 09 03 2006 12 11 2006 09 04		
			662764 Clipper 25		
			CFE: 26.4.4, 27.1.1, 27.5.1		
			Otto (GmbH & Co KG) , Wandsbeker Str. 3-7 22172 Hamburg (DE)		
			1996 09 03 2006 12 11 2006 08 10		
			674888 CHUBB 03 04		
			CHUBB, S.L. , CTRA MAZARRON, KM. 2 EL PALMAR, E-30120 MURCIA (ES)		
			1996 06 18 2006 12 27 2006 07 03		

680641	Kensington Plus Warenhandelsgesellschaft mbH , Wissollstrasse 5-43 45478 Mülheim an der Ruhr (DE) 1997 08 12	30 2003 10 20	2003 06 30	776363	GROGREEN RAEYCO bvba , Eikenstraat 206 B-2840 Rumst (BE) 2002 01 10	01 2005 11 14	2005 08 19
690222	REGATA CFE: 18.3.2, 26.4.2, 26.4.7, 26.13.25, 27.5.1 VCP Overseas Holding Kft. , Szabadság tér 7 H-1054 BUDAPEST (HU) 1998 03 12	16 2006 12 11	2006 06 20	781880	Combi Frame CFE: 26.3.4, 27.5.1 EVERS Frederick Anthony , Krankeledenstraat 6 NL-3811 BN Amersfoort (NL) 2002 04 18	20 2006 12 11	2006 08 09
690534	X-lite CFE: 1.15.23, 26.1.2, 27.5.1 OPTICOS SRL , Via G. Terzi Sant'agata, 2 I-24030 BREMBATE DI SOPRA (BG) (IT) 1998 04 09	09 2006 12 11	2006 05 12	783018	IKARIMI LACHS CFE: 25.1.9, 27.5.1, 29.1.12 Deutsche See GmbH , Maifischstraße 3-9 27572 Bremerhaven (DE) 2002 06 17	29 43 2006 12 11	2006 06 28
694779	ÖGA CFE: 27.5.1 COTTET SAS, société par actions simplifiée , Les Buclets F-39400 MORBIER (FR) 1998 06 29	09 2006 11 27	2006 07 13	783493	STENA Stena Metall AB , Box 4088 SE-400 40 Göteborg (SE) 2002 05 17	06 16 17 35 39 40 2002 10 07	2002 08 01
695465	CALYPSO De Ruiter's Nieuwe Rozen B.V. , Dwarsweg 15 NL-1424 PL De Kwakel (NL) 1998 06 25	16 31 1998 08 06		783816	FOCUS Novartis AG , CH-4002 Basel (CH) 2002 01 31	05 09 10 2002 10 07	2002 08 08
714559	SMILE CARE Dr. Josef Schmidseeder , 5, Mariannenstrasse, 80538 München (DE) 1999 02 17	03 05 10 42 2006 05 29	2005 12 07	785409	EUCERIN Re-Balance Beiersdorf AG , Unnastrasse 48 20253 Hamburg (DE) 2002 07 24	05 2006 11 27	2006 06 07
729594	WITT International CFE: 26.4.2, 26.4.7, 27.5.1, 29.1.1, 29.1.6, 29.1.8 Josef Witt GmbH , 4-12 Schillerstraße 92612 Weiden i.d. Opf. (DE) 2000 01 24	14 16 20 24 25 27 2006 12 11	2006 08 09	785860	HCH HUANCHI BEARING GROUP CO., LTD. (Huanchi Zhoucheng Jituan Youxian Gongsi) , Xiangshidicun, Henghezhen, Cixishi CN-315300 Zhejiang (CN) 2002 08 12	07 2006 12 11	2006 05 29
731318	K CFE: 27.5.1 Klasmann-Deilmann GmbH , Georg-Klasmann-Strasse 2-10 49744 Geeste (DE) 2000 01 27	01 05 2006 12 27	2006 08 31	786470	NEUMANN GROUP Neumann Holding AG , Günthergasse 3 A-1090 Wien (AT) 2002 07 10	35 41 42 2002 11 18	2002 09 26
740627	AKCIJU SABIEDRIBA „BRIVAIŠ VILNIS“ CFE: 27.1.1, 27.3.1, 29.1.4, 29.1.6 BRĪVAIS VILNIS, A/S , Ostas iela, 1 LV-4033 Salacgriva, Limbažu rajons (LV) 2000 08 15	29 2006 12 11	2006 07 19	786473	Neumann Group CFE: 26.11.1, 27.5.1 Neumann Holding AG , Günthergasse 3 A-1090 Wien (AT) 2002 07 10	35 41 42 2002 11 18	2002 09 26
758652	SWISS DIAMOND Hort Coating Center SA , Ile Falcon CH-3960 Sierre (CH) 2001 05 15	21 2006 12 27	2006 09 07	786475	NEUMANN MANAGEMENT SOLUTION Neumann Holding AG , Günthergasse 3 A-1090 Wien (AT) 2002 07 10	35 41 42 2002 11 18	2002 09 26
759209	Teloon CFE: 21.3.1, 26.11.3, 27.5.1 TELOON TENNIS BALL CO., LTD (TIANLONG WANGQIU YOUXIAN GONGSI) , No. 4 Qianpan Road Zhuangyuan Longwan Wenzhou CN-352011 ZHEJIANG (CN) 2001 06 19	28 2006 12 27	2006 06 05	786573	imuno Spektrum CFE: 26.1.2, 26.11.1, 27.5.1 WALMARK, a.s. , Oldřichovice 44 CZ-739 61 Třinec (CZ) 2002 05 23	05 29 30 2002 11 18	2002 09 26
761809	CHAO YANG CFE: 1.3.2, 27.5.1 HANGZHOU XIANGJIAO ZONGCHANG , No. 1, Haichaolu, Wangjiangmenwai, Hangzhou CN-310008 Zhejiang (CN) 2001 07 24	12 2006 12 11	2006 05 29	786603	Neumann Executive Search CFE: 26.11.1, 27.5.1 Neumann Holding AG , Günthergasse 3 A-1090 Wien (AT) 2002 07 10	35 41 42 2002 11 18	2002 09 26
766673	PRO-VIT CFE: 5.1.3, 26.4.1, 27.5.1, 29.1.3 Dieter Willum , Breisacher Str. 14 79258 Hartheim (DE) 2001 03 12	03 05 42 2001 11 01		789511	/TETRONI Obchtchestvo s ogranitchennoi otvetstvennostyou „Aleksandrovy pogreba“ , str. 25, 79a, Altufievskoe chosse RU-127410 Moscou (RU) 2002 09 18	33 2006 11 27	2006 04 27
767543	NIVEA VISAGE SHINE CONTROL Beiersdorf AG , Unnastrasse 48 20253 Hamburg (DE) 2001 09 11	03 2006 12 27	2006 08 30	793444	Lascana Otto (GmbH & Co KG) , Wandsbeker Str. 3-7 22172 Hamburg (DE) 2002 11 20	03 09 14 16 18 24 25 38 2006 12 11	2006 04 12
772121	HELVETOLIDE FIRMENICH SA , Route des Jeunes 1, Case postale 239 CH-1211 Genève 8 (CH) 2001 12 12	01 2006 12 11	2006 09 05	795149	Camino de Castilla MIP METRO Group Intellectual Property GmbH & Co. KG , Metro- Strasse 1 40235 Düsseldorf (DE) 2002 12 13	33 2006 01 09	2005 07 06
				796027	TELLIN HUAWEI TECHNOLOGIES CO., LTD. (HUAWEI JISHU YOUXIAN GONGSI) , Huawei Service Centre Bldg., Science-Based Industrial Park, Nanshan District CN-518057 Shenzhen, Guangdong (CN) 2003 01 30	09 2006 12 11	2006 05 22

799936	EQUILIBRE ATTITUDE	03 05 25 28 29 30 32	
	EADGE , 2720, chemin de St Bernard F-06220 VALLAURIS (FR)		
2003 02 18	2006 12 11	2006 09 11	
801507	COLAX		
CFE: 27.5.1		03	
	NIPPON MENARD COSMETIC CO., LTD. , 130, Torimi-cho 2-chome, Nishi-ku, Nagoya-shi Aichi 451-0071 (JP)		
2003 03 31	2006 12 27	2006 09 14	
801508	TSUKIKA		
CFE: 27.5.1, 28.3.0		03	
	NIPPON MENARD COSMETIC CO., LTD. , 130, Torimi-cho 2-chome, Nishi-ku, Nagoya-shi Aichi 451-0071 (JP)		
2003 03 31	2006 12 27	2006 09 14	
802334	Disco Lolly	30	
	Zuckerwarenfabrik Egon Hirsch GmbH & Co. KG, Hirschstraße 4-10, 75038 Oberderdingen-Flehingen, (DE)		
2003 04 22	2003 07 28	2003 06 12	
802421	JUPIER	03	
	NIPPON MENARD COSMETIC CO., LTD. , 130, Torimi-cho 2-chome, Nishi-ku, Nagoya-shi Aichi 451-0071 (JP)		
2003 04 14	2006 12 27	2006 09 14	
802746	BEAUNESS	03	
	NIPPON MENARD COSMETIC CO., LTD. , 130, Torimi-cho 2-chome, Nishi-ku, Nagoya-shi Aichi 451-0071 (JP)		
2003 04 14	2006 12 27	2006 09 14	
802748	FAIRLUCENT	03	
	NIPPON MENARD COSMETIC CO., LTD. , 130, Torimi-cho 2-chome, Nishi-ku, Nagoya-shi Aichi 451-0071 (JP)		
2003 04 14	2006 12 27	2006 09 14	
803595	KRAS Dorina NOVO Cokolada S KEKSOM		
CFE: 8.1.9, 8.1.19, 8.1.22, 25.1.19, 27.5.1, 29.1.13		30	
	KRAŠ, prehrambena industrija, d.d. , Ravnice 48 HR-10000 Zagreb (HR)		
2003 02 03	2003 08 11	2003 07 03	
808134	VINCENT DAVIANNY	03	
	Alicia JURADO SOLER , Paseo de la Alameda, 20 E-46010 VALENCIA (ES)		
2003 05 16	2006 12 27	2006 09 14	
809726	AMICO		
CFE: 27.5.1		09 16 35 38 41 42	
	Amica Verlag GmbH & Co. KG , Milchstrasse 1 20148 Hamburg (DE)		
2003 05 07	2003 11 17	2003 10 09	
811191	DALI 2004		
CFE: 2.9.4, 27.5.1, 27.7.1		02 03 06 09 14 16 18 25 32	
	FUNDACION GALA-SALVADOR DALI , Pujada del Castell, 28 - Torre Galatea E-17600 FIGUERAS (Girona) (ES)		
2003 07 07	2003 12 15	2003 10 30	
812547	SKINIDENT	03	
	Dr. Baumann Cosmetic GmbH , In der Kohlenbach 27 57080 Siegen (DE)		
2003 08 28	2006 12 27	2006 08 07	
813037	ROTHENBERGER		
CFE: 26.11.1, 26.11.12		01 06 07 08 09 11 12	
	Rothenberger AG , Industriestrasse 7 65779 Kelkheim (DE)		
2003 01 30	2006 11 27	2006 03 30	
817168	CHAMPAGNE POP POMMERY		
CFE: 19.7.1, 27.5.1, 29.1.12		33	
	POMMERY S.A. , 5 Place du Général Gouraud F-51100 REIMS (FR)		
2003 09 26	2006 12 11	2006 05 02	
818396	Club 18-35		
CFE: 26.4.2, 26.4.10, 27.5.1, 27.7.1, 29.1.1, 29.1.2, 29.1.4		16 35 39 41 43	
	Elisabeth WAGEMAKER , 1, Place des Deux Ecus F-75001 PARIS (FR)		
2003 08 08	2006 12 27	2006 04 18	
819240	VIBROGYM		
CFE: 27.5.1		28	
	Latam B.V. , Tingietersweg 14 NL-2031 ES Haarlem (NL)		
2004 01 15	2006 12 11	2006 06 28	
825257	Bionome	03 21	
	Dr. Baumann Cosmetic GmbH , In der Kohlenbach 27 57080 Siegen (DE)		
2004 04 21	2006 12 11	2006 08 07	
827194	UDS	02 19	
	Karl Bubenhofer AG , Hirschenstrasse 26, Postfach 158 CH-9201 Gossau (CH)		
2004 05 13	2004 08 23	2004 07 15	
829947	LEKASEPTAL	05	
	LEK farmacevtska družba d.d. , Verovškova 57 SI-1526 Ljubljana (SI)		
2004 04 02	2006 11 27	2006 07 31	
830015	WIZZ	12 16 21 25 35 39 41 43	
	WIZZ Air Hungary Kft. , Lőrinci út 59. H-2220 Vecsés (HU)		
2004 02 27	2004 10 04	2004 08 26	
830763	WIZZ		
CFE: 27.5.1, 29.1.12		12 16 21 25 35 39 41 43	
	WIZZ Air Hungary Kft. , Lőrinci út 59. H-2220 Vecsés (HU)		
2004 02 27	2004 10 18	2004 09 09	
831221	RONDO	06 19	
	Schiedel GmbH & Co. , Lerchenstraße 9 80995 München (DE)		
2003 10 01	2004 11 02	2004 09 16	
831946	Firefly	32	
	Firefly Tonics Ltd. , 1 Petersham Mews London SW7 5NR (GB)		
2004 04 01	2006 12 11	2006 07 25	
835107	XENTRY	09 16 37 42	
	DaimlerChrysler AG , Epplestrasse 225 70567 Stuttgart (DE)		
2004 08 20	2004 12 27	2004 11 18	
835731	Bake& more		
CFE: 24.17.25, 26.1.2, 27.5.1, 29.1.1, 29.1.2		30	
	Hiestand Holding AG , Industriestrasse 15 CH-5242 Lupfig (CH)		
2004 07 12	2006 12 27	2006 09 27	
836142	BIOESTRIL	05	
	MEDA Pharma GmbH & Co. KG , Benzstrasse 1 61352 Bad Homburg v. d. Höhe (DE)		
2004 07 13	2006 10 30	2006 06 02	
837322	BOMBA	29	
	Bomba Energia Getränkevertriebs GmbH , Bockgasse 2b A-4020 Linz (AT)		
2004 08 26	2005 02 07	2004 12 23	
840264	IMPERIA	08 11 21	
	IMPERIA S.p.A. , Via Tevere no. 21 I-00198 ROMA (IT)		
2004 05 05	2005 04 04	2005 02 10	
842539	EAFIT	03 05 29 32	
	EADGE , 2720, chemin de St Bernard F-06220 VALLAURIS (FR)		
2004 07 16	2006 12 11	2006 09 11	
843662	KKK		
CFE: 27.5.1		34	
	CIXI SANKAI ELECTRON INDUSTRY CO., LTD (cixishi sankai dianzi shiye youxian gongsi) , Near 329 Guodao, Zhangqi Town Cixi city, Zhejiang 315313 (CN)		
2004 12 24	2006 11 27	2006 05 29	
843669	NECTAPOM		
CFE: 26.1.6, 27.5.1		31	
	AGRO SELECTIONS FRUITS , La Prade de Mousseillous F-66200 ELNE (FR)		
2005 02 11	2006 11 27	2006 07 05	

843675	REGALSNOW			
	CFE: 26.1.6, 27.5.1		31	
	AGRO SELECTIONS FRUITS , La Prade de Mousseillous F-66200 ELNE (FR)			
	2005 02 11	2006 11 27		2006 07 05
843676	TONICSWEET			
	CFE: 26.1.6, 27.5.1		31	
	AGRO SELECTIONS FRUITS , La Prade de Mousseillous F-66200 ELNE (FR)			
	2005 02 11	2006 11 27		2006 07 05
844458	E-Bridge Kompetenz in Energie			
	CFE: 26.11.3, 27.5.1, 29.1.12		09 42	
	E-Bridge Consulting GmbH, Meckenheimer Allee 67 53115 Bonn (DE)			
	2004 10 29	2005 05 30		2005 04 07
844463	ARVO BIONIL		01 03	
	QUARON , 3, rue de la Buhotière, Z.I. demla Haie des Cognets F-35136 ST-JACQUES-DE-LA-LANDE (FR)			
	2005 02 03	2005 05 30		2005 04 07
844718	ATLANTA			
	CFE: 3.7.16, 3.7.24, 26.1.15, 27.5.1, 29.1.1		07 11	
	Atlanta House Appliances LLC. , 1201 W. Peachtree Street, Suite 3500 Atlanta, GA 30309 (US)			
	2004 04 16	2005 05 30		2005 04 14
844731	WINSTON		16 30 35	
	Obshchestvo s ogranichennoy otvetstvennostyu „DELFRANGE“ , 7/2 str. 1, ul. Lyublinskaya RU-109125 Moscow (RU)			
	2004 09 24	2005 05 30		2005 04 14
844796	MALING			
	CFE: 24.1.5, 27.5.1, 28.3.0		29	
	CHINA NATIONAL CEREALS, OILS & FOODSTUFFS IMPORT & EXPORT CORPORATION , 7-13F, Tower A, Cofco Plaza, No 8 Jian Guo Men Nei da Jie BEIJING 100005 (CN)			
	2005 01 03	2005 05 30		2005 04 14
848051	TIAN YUAN TIAN YUAN CHANG SHOU VILLAGE			
	CFE: 26.1.1, 26.2.3, 27.5.1, 28.3.0		32	
	GUANGZHOU TIANYUAN INDUSTRY CO., LTD , Rm 201, 2/F, 259 West Road of Huang Pu Guangzhou (CN)			
	2004 11 22	2006 12 27		2006 08 19
848269	ENERGOFLEX			
	CFE: 26.1.1, 26.1.18, 27.5.1, 29.1.4		01 08 16 17 20	
	Obchtchestvo s ogranichennoy otvetstvennostyu „ROLS Izomarket“ , Str. 3, 27, Vyatskaya oulitsa RU-127015 Moskva (RU)			
	2004 08 12	2006 12 27		2006 08 14
848270	CFE: 28.5.0, 29.1.4		01 08 16 17 20	
	Obchtchestvo s ogranichennoy otvetstvennostyu „ROLS Izomarket“ , Str. 3, 27, Vyatskaya oulitsa RU-127015 Moskva (RU)			
	2004 08 12	2006 12 27		2006 08 14
848871	ANDREA CONTI		25	
	ESGANO-SCHUHE Karl Steckermeier , Sepp-Weidinger-Weg 32 84140 Gangkofen (DE)			
	2005 03 08	2006 11 27		2006 05 31
849905	VELP SCIENTIFICA			
	CFE: 26.4.18, 26.4.24, 27.5.1, 27.5.24		09	
	VELP SCIENTIFICA S.R.L. , Via Stazione n. 16 I-20040 USMATE (MI) (IT)			
	2005 04 27	2006 12 27		2006 07 06
851295	INOVAHAUS		35 36 37 42	
	Inova Haus GmbH , Industriestrasse 10 89081 Ulm-Lehr (DE)			
	2004 08 12	2005 08 22		2005 07 07
852924	LE CARRE'		03	
	KODIAK S.R.L. , Via Marco Minghetti, 29 I-40057 GRANAROLO DELL'EMILIA (BO) (IT)			
	2004 09 20	2005 09 19		2005 07 28
853753	emedia			
	CFE: 1.1.1, 26.1.1, 26.1.18, 27.5.1, 29.1.12		35 41	
	Verlagsgruppe NEWS Gesellschaft mbH , Taborstrasse 1-3 A-1020 Wien (AT)			
	2005 03 15	2005 10 03		2005 08 11
853765	QTEK		37	
	Stève Christe, Deltasoft + Service logistique AAA , Rue Industrielle 14 CH-2740 Moutier (CH)			
	2005 06 06	2005 10 03		2005 08 11
853779	F430			
	CFE: 27.1.1, 27.7.1		12 28	
	FERRARI S.P.A. , Via Emilia Est, 1163 I-41100 MODENA (IT)			
	2004 05 21	2005 10 03		2005 08 11
854592	INGRAM MICRO VentureTech Network			
	CFE: 25.1.9, 25.5.1, 27.5.1, 29.1.13		09 35 38 42	
	Ingram Micro Inc. , 1600 East St. Andrew Place Santa Ana, California 92705 (US)			
	2004 04 29	2005 10 03		2005 08 18
854899	RUBIT		06 11 20	
	Hansgrohe AG , Auestrasse 5-9 77761 Schiltach (DE)			
	2004 05 10	2005 10 17		2005 08 25
855782	AUTOMAX CAR ACCESSORIES			
	CFE: 26.4.2, 26.4.8, 26.11.1, 27.5.1, 29.1.1, 29.1.6, 29.1.8		05 09 11 12 22 27	
	Best AUTOMAX, s.r.o. , Mlynská 2707 SK-979 01 Rimavská Sobota (SK)			
	2005 07 07	2005 10 17		2005 09 01
856247	PHASER		09	
	XEROX CORPORATION, New York corporation , 800 Long Ridge Road Stamford, Connecticut 06904 (US)			
	2005 06 22	2005 10 17		2006 01 26
857984	Stein 1873			
	CFE: 7.1.1, 25.1.15, 27.5.1, 27.7.1		33 43	
	Pivovar Stein, a.s. , Blumentálska 19 SK-816 13 Bratislava (SK)			
	2005 04 05	2005 10 31		2005 09 15
858788	CFE: 24.17.10		30	
	August Storck KG , Waldstrasse 27 13403 Berlin (DE)			
	2005 07 19	2005 10 31		2005 09 15
861363	Mattes		08 12 18 25	
	E.A. Mattes GmbH , Birkenweg 6 78570 Muehlheim (DE)			
	2005 04 27	2005 11 28		2005 10 06
861635	SiPass		09 38	
	Siemens Schweiz AG , Albisriederstrasse 245 CH-8047 Zürich (CH)			
	2004 11 15	2005 11 28		2005 10 06
861995			33 35 43	
	BALABAT'KO IGOR DMYTROVYCH , 47, Chapaev str., app. 29, Evpatoria 97400 Autonomy Republic of Crimea (UA)			
	2005 05 26	2005 11 28		2005 10 13
862015	CFE: 1.15.23		09	
	NUCTECH COMPANY LIMITED , 5/F, Block A, Tongfang Building, Tsinghua University Beijing (CN)			
	2005 05 17	2006 12 27		2006 08 18
862045	TEMPO AQUA		10	
	Janssen Pharmaceutica N.V. , Turnhoutseweg 30 B-2340 Beerse (BE)			
	2005 08 23	2005 11 28		2005 10 13
862952	EQUISTRO DERM'ITCH		05	
	VETOQUINOL S.A. , Magny-Vernois F-70200 LURE (FR)			
	2005 09 06	2005 12 12		2005 10 20
863782	Schloss Biergarten Weizen		32	
	Plus Warenhandels-gesellschaft mbH , Wissollstrasse 5-43 45478 Mülheim an der Ruhr (DE)			
	2005 09 19	2005 12 12		2005 12 08

863795	FAIRMONT F CFE: 5.13.3, 24.1.5, 27.5.1	25	FIAT AUTO S.P.A. , Corso Giovanni Agnelli, 200 I-10135 TORINO (IT)	2005 12 14	2006 05 15	2006 03 09	
	AB Lindex , Box 233 SE-401 23 GÖTEBORG (SE)		881171	Vaseline			
	2004 11 02	2005 12 12	2005 10 27	CFE: 25.3.1, 27.5.1, 29.1.4, 29.1.6		03	
863796	CALAMITY	25	Unilever N.V. , Weena 455 NL-3013 AL Rotterdam (NL)	2005 07 11	2006 06 26	2006 05 11	
	AB Lindex , Box 233 SE-401 23 GÖTEBORG (SE)		881233	SmartOne lotus PROFESSIONAL			
	2004 11 03	2005 12 12	2005 10 27	CFE: 5.5.16, 20.5.25, 25.1.6, 27.3.1, 27.5.1		16 21	
864290	NUCTECH	09	Georgia-Pacific S.à.r.l. , 25, route d'Esch L-1470 Luxembourg (LU)	2006 02 10	2006 12 27	2006 09 21	
	NUCTECH COMPANY LIMITED , 5/F, Block A, Tongfang Building, Tsinghua University Beijing (CN)		882296	NANOTEK		34	
	2005 05 17	2006 12 27	2006 08 18	British American Tobacco (Brands) Limited , Globe House, 4 Temple Place London WC2R 2PG (GB)	2006 01 16	2006 12 11	2006 08 09
867160	Lecce Pen	16	883128	CARRERA		12	
	CFE: 1.5.2, 1.5.11, 20.1.1, 20.1.3, 27.3.1, 27.5.1		Halfords Limited , Icknield Street Drive Washford West, Redditch Worcestershire, B98 ODE (GB)	2005 12 23	2006 07 24	2006 06 01	
	QUADRINVEST S.p.A. , Strada Cebrosa 64 I-10036 Settimo Torinese (To) (IT)		883138	Betty Barclay SELECTION		03	
	2004 11 03	2006 01 09	2005 11 24	CFE: 27.5.1			
867280	AOLEISHI	11	Betty Barclay GmbH , Heidelberger Strasse 9-11 69226 Nußloch (DE)	2006 01 13	2006 07 24	2006 06 01	
	NINGBO AOLEISHI SANITARY WARE CO., LTD. (ningbo aoleishi jieju youxian gongsi) , Xiachen Village (Kejiyuan), Fangqiao, Jiangkou Town, Fenghua City ZHEJIANG 315504 (CN)		883597	starmaxx		12	
	2005 08 29	2006 12 27	2006 08 18	CFE: 26.4.18, 27.5.1, 29.1.12			
867285	LIGHT TILE	09 11 19	PETLAS LASTIK SANAYI VE TICARET ANONIM ŞİRKETİ , Gölhisar Mevkii P.K.:7 Kirşehir (TR)	2005 09 29	2006 12 11	2006 08 28	
	CFE: 26.4.1, 26.4.10, 27.5.1		883735	casto			
	Villeroy & Boch AG , Postfach 1120 66688 Mettlach (DE)		CFE: 27.5.1, 27.5.11, 29.1.12		01 02 03 04 05 06 07 08 09 11 12 16 17 18 19 20 21 22 23 24 25 27 28 31 35 37 38 39 40 42 44		
	2004 10 29	2006 01 09	2005 11 24	KINGFISHER Société par Actions Simplifiée , Zone Industrielle F-59175 TEMPLEMARS (FR)	2006 01 18	2006 12 11	2006 07 25
867798	sneaker creeper	25	883837	HUNCA SHE		03	
	CFE: 27.5.1, 29.1.12		HUNCA KOZMETIK SANAYI ANONIM ŞİRKETİ , Bahçeköy Hunca Cad. No: 12 Sariyer Istanbul (TR)	2006 01 24	2006 12 27	2006 07 07	
	JUSTIN DEAKIN , The Mews House, 1a Coomassie Road London W9 3BW (GB)		883937	MODUL SPACE		20	
	2005 09 07	2006 12 11	2006 08 29	Dauphin Entwicklungs- u. Beteiligungs GmbH , Industriestraße 11 91217 Hersbruck (DE)	2006 03 17	2006 11 27	2006 06 30
868416	matu romero	18 25	886220	BWIN		09 16 35 36 38 41 42	
	CFE: 26.4.18, 27.5.1		bwin Interactive Entertainment AG , Börsegasse 11 A-1010 Wien (AT)	2006 02 03	2006 12 11	2006 06 28	
	FRANCISCO JAVIER GARCIA ROMERO , C/ Torreta, 6 E-03600 ELDA (ALICANTE) (ES)		888387	REST		21	
	2005 08 12	2006 12 11	2006 04 07	CFE: 26.4.4, 27.5.1, 27.5.2, 27.5.8			
870280	LANE BRYANT	14 25 35	VATEKS TEKSTİL SANAYI VE TICARET A.Ş. , Piyalepaşa Bulvarı, Kastel İş Merkezi, No. 124, D Blok, K. 6, Kasimpaşa Istanbul (TR)	2005 11 24	2006 12 27	2006 09 06	
	Lane Bryant Purchasing Corp. , 3344 Morse Crossing Road Columbus, OH 43219 (US)		890446	NIVEA Hair Care balance control		03	
	2005 06 17	2006 02 06	2005 12 22	CFE: 25.1.1, 26.4.6, 26.11.12, 27.5.10, 29.1.13			
870456	m	06 09 11 12 14 16 18 20 21 24 25 28	Mars U.K. Limited , 3D Dundee Road Slough, Berkshire SL1 4LG (GB)	2006 04 28	2006 10 02	2006 08 17	
	CFE: 4.5.5, 27.5.1, 29.1.13		890451	CMP LNG MASTIC		01	
	2004 11 19	2006 02 06	2005 12 22	CHUGOKU MARINE PAINTS, LTD. , 1-7, Meijishinkai, Ohtake-shi, Hiroshima 739-0652 (JP)	2006 05 25	2006 10 02	2006 08 17
870717	DLG	09	890455	NIVEA Hair Care fresh energy		03	
	DLG BATTERY (SHENZHEN) CO. LTD. , RM 1727, Jiahuixingcheng, No. 3027, Shennan Middle Road, Futian District Shenzhen, Guandong (CN)		CFE: 25.1.1, 26.4.6, 26.11.12, 27.5.10, 29.1.13				
	2005 08 08	2006 12 27	2006 08 19	Beiersdorf AG , Unnastrasse 48 20253 Hamburg (DE)	2006 04 28	2006 10 02	2006 08 17
871380	SARANARI	03	890455	NIVEA Hair Care fresh energy		03	
	NIPPON MENARD COSMETIC CO., LTD. , 130, Torimi-cho 2-chome, Nishi-ku, Nagoya-shi Aichi 451-0071 (JP)		CFE: 25.1.1, 26.4.6, 26.11.12, 27.5.10, 29.1.13				
	2005 11 25	2006 12 11	2006 07 31	Beiersdorf AG , Unnastrasse 48 20253 Hamburg (DE)	2006 04 28	2006 10 02	2006 08 17
872827	BAGRATIONI	32 33	890455	NIVEA Hair Care fresh energy		03	
	BESCHIERU Radu, MD , Str. Nicolae Milescu Spătaru 23 ap. 79 MD- 2075 Chişinău (MD)		CFE: 25.1.1, 26.4.6, 26.11.12, 27.5.10, 29.1.13				
	2005 11 25	2006 11 27	2006 05 22	Beiersdorf AG , Unnastrasse 48 20253 Hamburg (DE)	2006 04 28	2006 10 02	2006 08 17
876220	Water Dog	31 32	890455	NIVEA Hair Care fresh energy		03	
	CFE: 3.6.3, 26.13.1, 27.5.1, 29.1.13		CFE: 25.1.1, 26.4.6, 26.11.12, 27.5.10, 29.1.13				
	Skye ELLIS , Reuterweg 102 60323 Frankfurt (DE)		Beiersdorf AG , Unnastrasse 48 20253 Hamburg (DE)	2006 04 28	2006 10 02	2006 08 17	
	2005 11 15	2006 05 15	2006 03 09				
876259	Panda 4x4 monster	12 25 28					
	CFE: 26.4.18, 27.3.1, 27.5.1						

890460 DRAMATRIX unlocking communication
CFE: 4.5.21, 29.1.14 35 41
VSDC Corporate Training Ltd. , Neocleous House 199 Arch
Makarios III Ave. Limassol (CY)
2006 04 24 2006 10 02 2006 08 17

890499 EFICUR 05
LABORATORIOS HIPRA S.A. , Avda. de la Selva,
135 E-17170 AMER - GIRONA (ES)
2006 04 11 2006 10 02 2006 08 17

891160 MUELA-OLIVA 29 30
ACEITES Y SALSAS MUELA, S.L.U. , Ctra. Carcabuey - Rute, Km. 1,8
E-14810 CARCABUEY (CÓRDOBA) (ES)
2006 04 27 2006 10 16 2006 08 24

891771 AOYAMA 03
NIPPON MENARD FRANCE , 10, rue de la Paix F-75002 PARIS (FR)
2006 05 26 2006 12 11 2006 08 23

893234 Drejsol COATINGS 02
CFE: 27.5.1, 29.1.12
Dreisol Coatings GmbH & Co. KG , Industriestraße 4 32361
Preußisch Oldendorf (DE)
2005 11 26 2006 10 30 2006 09 14

893252 PerfAction 01 03 05
Henkel KGaA , Henkelstrasse 67 40589 Düsseldorf (DE)
2006 04 26 2006 10 30 2006 09 14

893258 TRICOTECT 01 07 09
Atotech Deutschland GmbH , Erasmusstrasse 20 10553 Berlin (DE)
2006 02 17 2006 10 30 2006 09 14

893279 PIKKY 25
CFE: 27.5.1
CEMKO TEKSTIL SANAYI VE DIŞ TICARET LIMITED ŞİRKETİ ,
Bomonti Mahallesi İyiniyet Sokak No. 21 Şişli, Istanbul (TR)
2005 10 04 2006 10 30 2006 09 14

893281 S. HILLEY 25
CFE: 27.5.1
FUJIAN JINJIANG QUNXING CLOTHING CO., LTD. , Qianyan
Industrial District, Luoshan Town, Jinjiang City, FUJIAN PROVINCE (CN)
2006 05 30 2006 10 30 2006 09 14

893289 LES ABORDABLES 16 33 35 41
SOCIETE COOPERATIVE GROUPEMENTS D'ACHATS DES CENTRES
LECLERC, SC GALEC , 52, rue Camille Desmoulins F-92451 ISSY LES
MOULINEAUX (FR)
2006 04 07 2006 10 30 2006 09 14

893291 Art Kids 16
CFE: 1.1.1, 2.9.14, 25.7.1, 25.7.25, 26.4.4, 27.5.1
Guangzhou Artkids Toys Factory Ltd. , N° 1 Taihe Nan Road, Taihe
Town, Baiyun District, Guangzhou Guangdong Province (CN)
2006 07 07 2006 10 30 2006 09 14

893304 Click & Drive 38 39
Mobility Genossenschaft , 7, Gottfried Keller-Strasse, CH-8001
Zürich (CH)
2006 08 16 2006 10 30 2006 09 14

893321 CFE: 26.4.12, 26.4.16, 26.4.24 02 09 16
German Hardcopy AG , Alte Heeresstraße 25 59929 Brilon (DE)
2005 11 10 2006 10 30 2006 09 14

893332 IMMOPROJECT 36 37
CFE: 26.4.4, 26.4.18, 29.1.12
Wolfgang Buchgeher , Harrachstrasse 28 A-4020 Linz (AT)
2006 06 14 2006 10 30 2006 09 14

893335 vibramovil 38
CFE: 4.5.3, 4.5.5, 27.5.1
TOTAL TIM - SERVIÇOS DE TELECOMUNICAÇÃO•ES MÓVEIS E
AFINS, LDA. , Praça D. Pedro IV 74, 2-A P-1000-202 LISBONNE (PT)
2006 05 30 2006 10 30 2006 09 14

893712 ACTIVIA
CFE: 26.1.1, 26.1.11, 26.4.7, 26.4.10, 27.5.1,
29.1.2, 29.1.3, 29.1.6 29 30 32
COMPAGNIE GERVAIS DANONE , 17 boulevard Haussmann
F-75009 PARIS (FR)
2006 05 18 2006 10 30 2006 09 14

894584 Stone BRICK AKO PRAVÁ TEHLA 19
CFE: 26.4.2, 26.4.9, 27.5.1, 29.1.1, 29.1.8
BYT - IN, s.r.o. , Skorocelová 9 SK-821 07 Bratislava (SK)
2006 06 08 2006 11 13 2006 09 28

894611 PANTHERGLOVE 09 37 42
RUAG Electronics , Stauffacherstrasse 65 CH-3000 Bern 22 (CH)
2006 07 26 2006 11 13 2006 09 28

894612 Art 07 16
CFE: 27.1.1, 27.5.1
XIAMEN XINGYATAI PLASTIC INDUSTRY Co., LTD. , Yatai Industry
Park, Haifeng Road, Jimei Xiamen Fujian (CN)
2006 07 06 2006 11 13 2006 09 28

894613 ZumikRon 07 11
CFE: 26.1.1, 27.5.1
Rüegg Cheminée AG , 4, Schwäntenmos, CH-8126 Zumikon (CH)
2006 07 13 2006 11 13 2006 09 28

894619 ANDY'S PIZZA 30 35 43
CFE: 1.15.11, 27.5.1
TRANGA Andrei , Str. Anton Crihan nr 3, bloc 1 MD-2009
Chişinău (MD)
2006 02 10 2006 11 13 2006 09 28

894620 CERALUBE 01
CLARIANT AG , Rothausstrasse 61 CH-4132 Muttenz (CH)
2006 07 19 2006 11 13 2006 09 28

894646 Saurer 07 09 35 37 42
Saurer Management AG , Bahnhofplatz 12 CH-8400 Winterthur (CH)
2005 09 29 2006 11 13 2006 09 28

894648 VeriPure 08 16 20 21
CFE: 5.3.14, 27.5.7, 29.1.13
ACORN (FRANCE) FRA S.A.S. (Société par actions simplifiée) , Parc
Technologique - 4, place Berthe Morisot F-69792 Saint-Priest
Cedex (FR)
2006 05 04 2006 11 13 2006 09 28

894658 FONTANA DI COCO - THE POWER 05 30 32
FROM BRAZIL
Derrano AG , Nüchternweg 2 CH-3038 Krichlindach (CH)
2006 06 20 2006 12 11 2006 09 13

894667 SAMET 06 20
CFE: 26.1.1, 26.1.18, 27.5.1, 29.1.12
SAMET KALIP VE MADENİ EŞYA SANAYI VE TICARET ANONİM
ŞİRKETİ , Kiraç Beldesi Hüseyin Bingöl Sokak No: 68 Büyükçekmece
- ISTANBUL (TR)
2004 12 31 2006 11 13 2006 09 28

896113 CARAT 09
INOVADIS SARL , 314, rue du Professeur Paul Milliez, ZA des
Nations F-94506 CHAMPIGNY SUR MARNE CEDEX (FR)
2006 07 28 2006 11 27 2006 10 12

896515 CFE: 15.1.13 09 16 35 36 37 38 41 42
Telenor ASA , Snarøyveien 30 N-1331 Fornebu (NO)
2006 02 13 2006 11 27 2006 10 12

896517 CFE: 15.1.13 09 16 35 36 37 38 41 42
Telenor ASA , Snarøyveien 30 N-1331 Fornebu (NO)
2006 02 13 2006 11 27 2006 10 12

896518 telenor 09 16 35 36 37 38 41 42
CFE: 15.1.13
Telenor ASA , Snarøyveien 30 N-1331 Fornebu (NO)
2006 02 13 2006 11 27 2006 10 12

896519	CFE: 15.1.13, 29.1.4	09 16 35 36 37 38 41 42	
Telenor ASA , Snarøyveien 30 N-1331 Fornebu (NO)			
2006 02 13	2006 11 27	2006 10 12	
896521	CFE: 15.1.13	09 16 35 36 37 38 41 42	
Telenor ASA , Snarøyveien 30 N-1331 Fornebu (NO)			
2006 02 13	2006 11 27	2006 10 12	
896524	telenor		
CFE: 15.1.13, 29.1.12			
09 16 35 36 37 38 41 42			
Telenor ASA , Snarøyveien 30 N-1331 Fornebu (NO)			
2006 02 13	2006 11 27	2006 10 12	
896923	Ninja		
CFE: 26.13.25, 29.1.13			
32 33 41			
OBSHCHESTVO S OGRANICHENNOY OTVETSTVENNOSTYU			
„FOBOS” , 10, Volokolamskoe sh. RU-125080 Moskva (RU)			
2006 04 25	2006 11 27	2006 10 12	
896946	ELISE'	01 05	
ITALPOLLINA S.P.A. , Località Casalmenini, I-37010 RIVOLI			
VERONESE (VERONA) (IT)			
2006 05 29	2006 12 11	2006 10 19	
896965	SOMBRERO	05	
Celsius Property B.V., te Amsterdam, Nederland , Neuhausen A.Rhf			
Branch Rheinweg 7 CH-8200 Schaffhausen (CH)			
2006 03 29	2006 12 11	2006 10 19	
896975	CASCADE	32	
Cascade Brewery Company Pty Ltd ACN 058 152 195 , Cascade			
Road SOUTH HOBART TAS 7004 (AU)			
2006 06 14	2006 12 11	2006 10 19	
896978	CFE: 24.15.2, 26.7.9, 29.1.4	01	
Catalytic Solutions, Inc. , 1640 Fiske Place Oxnard, CA 93033 (US)			
2006 07 26	2006 12 11	2006 10 19	
896980	TIFI	01 05	
ITALPOLLINA S.P.A. , Località Casalmenini, I-37010 RIVOLI			
VERONESE (VERONA) (IT)			
2006 05 29	2006 12 11	2006 10 19	
896983	GOLDEN QUICKS		
CFE: 26.4.2, 26.4.10, 27.5.1, 29.1.1, 29.1.2, 29.1.15			
29			
"11er" Nahrungsmittel GmbH , Galinastraße 34 A-6820 Frastanz (AT)			
2006 07 05	2006 12 11	2006 10 19	
896985		30	
OBSHCHESTVO S OGRANICHENNOY OTVETSTVENNOSTYU			
FABRIKA „MOROZHENOE INMARKO” , Baza OAO „Sibirskoe” ,			
p. Elitnoe, Novosibirsky r-n RU-630501 Novosibirskaya obl. (RU)			
2006 07 05	2006 12 11	2006 10 19	
896986		30	
OBSHCHESTVO S OGRANICHENNOY OTVETSTVENNOSTYU			
FABRIKA „MOROZHENOE INMARKO” , Baza OAO „Sibirskoe” ,			
p. Elitnoe, Novosibirsky r-n RU-630501 Novosibirskaya obl. (RU)			
2006 07 05	2006 12 11	2006 10 19	
896995	I Frescopronti Ortoreale		
CFE: 1.3.2, 26.1.5, 26.11.1, 27.5.1, 29.1.2, 29.1.3, 29.1.7			
29 30 31			
ORTOREALE S.R.L. , Via Pozzuolo, 8 I-73100 LECCE (LE) (IT)			
2006 05 09	2006 12 11	2006 10 19	
897021	AMINOFINE	24	
Idemitsu Technofine Co., Ltd. , 6-1, Yokoami 1-chome, Sumida-ku,			
Tokyo 130-0015 (JP)			
2006 04 07	2006 12 11	2006 10 19	
897029	DYNAMIX	09 10	
Heraeus Kulzer GmbH , Grüner Weg 11 63450 Hanau (DE)			
2006 02 09	2006 12 11	2006 10 19	
897032	gopingpong		
CFE: 27.5.1			
20 21 42			
gopingpong ApS , c/o Administratorgruppen AS, Axeltorv 6 DK-			
4700 Næstved (DK)			
2006 02 17	2006 12 11	2006 10 19	
897036	REGALO	06 19 20	
JÉWÉRET verkoopmaatschappij B.V. , Schelluinsestraat 41 NL-4203			
NK Gorinchem (NL)			
2006 04 05	2006 12 11	2006 10 19	
897050	SHUI TU	03	
PRO-KOZ KOZMETIK YAZILIM ve BILGISAYAR HIZM. ITH. IHR.			
MÜM. TAAH. TIC. LTD. STI. , Şekerciler Sokak 1 10, 9 D.3			
Mecidiyeköy-Istanbul (TR)			
2005 12 30	2006 12 11	2006 10 19	
897058	Sentique	11 20 21	
Villeroy & Boch AG , P.O. Box 1120 66688 Mettlach (DE)			
2006 05 15	2006 12 11	2006 10 19	
897069	“SEDUCEME”	03	
IDESIA PARFUMS, S.A. , Via Augusta, 59 - 9 o Planta E-08006			
BARCELONA (ES)			
2006 07 06	2006 12 11	2006 10 19	
897070	RISFARMAL	05	
FARMALIDER, S.A. , Aragoneses, 15 ALCOBENDAS			
(MADRID) (ES)			
2006 08 22	2006 12 11	2006 10 19	
897072	REMSA	12	
EUROFREN BRAKES, S.L.U. , Carretera de Agreda, s/n E-42110			
OLVEGA (SORIA) (ES)			
2006 07 12	2006 12 11	2006 10 19	
897076	YIBEN		
CFE: 27.5.17			
12			
TAIZHOU CITY KAITONG MOTORCYCLE MANUFACTURE CO. ,			
Luqiao, Taizhou City ZHEJIANG (CN)			
2006 06 21	2006 12 11	2006 10 19	
897078	CFE: 26.1.16, 28.3.0	17	
ANHUI NINGGUO ZHONGDING CO., LTD , Wulipu, Chengguan,			
Ningguo City, Anhui (CN)			
2006 08 14	2006 12 11	2006 10 19	
897082	ZOB		
CFE: 25.3.1, 27.5.24			
07			
ZHEJIANG SFOILLESS BEARING CO., LTD , No.2, Fanjing Rd Jiashan,			
Zhejiang 314115 (CN)			
2006 06 21	2006 12 11	2006 10 19	
897089	XinChang		
CFE: 26.13.25, 28.3.0			
26			
Zhejiang Xinhong Zipper Co., Ltd , Jiangwan Industrial District,			
Choujiang Town, Yiwu City Zhejiang Province 322000 (CN)			
2006 06 19	2006 12 11	2006 10 19	
897090	THUMBS UP	01	
YINGPAIO ENTERPRISE CO., LTD , 1F, No. 6, Lane 1/394, North Road			
Zhongzheng, San Chung City Taipei Hsien (CN)			
2006 08 15	2006 12 11	2006 10 19	
897091	THUMBS UP	12	
CFE: 2.9.14			
12			
YINGPAIO ENTERPRISE CO., LTD , 1F, No. 6, Lane 1/394, North Road			
Zhongzheng, San Chung City Taipei Hsien (CN)			
2006 08 15	2006 12 11	2006 10 19	
897096	ECOFLOOR	11	
FENIX Trading, s.r.o. , Slezská 535/2 CZ-790 01 Jeseník (CZ)			
2006 06 26	2006 12 11	2006 10 19	
897097	ECOFILM	11	
FENIX trading, s.r.o. , Slezská 535/2 CZ-790 01 Jeseník (CZ)			
2006 06 26	2006 12 11	2006 10 19	
897103	SURMANINA	31	
SUNTORY FLOWERS LIMITED , 2-13-12 Hirakawa-cho, Chiyoda-ku			
Tokyo 102-0093 (JP)			
2006 08 11	2006 12 11	2006 10 19	

897109	CFE: 24.11.25	12	897224	Pila	
TAIZHOU CITY KAITONG MOTORCYCLE MANUFACTURE CO., Luqiao, Taizhou City ZHEJIANG (CN)			CFE: 1.15.15, 5.3.14, 27.5.1		08
2006 06 21	2006 12 11	2006 10 19	RIBIMEX, ZAE Jean Moulin - Rue du Pré Fusé F-77340 PONTAULT COMBAULT (FR)		
897130	BIA HÀ NỘI HABECO		2006 07 21	2006 12 11	2006 10 19
CFE: 24.1.19, 24.5.7, 25.1.15, 29.1.13		32	897226	fruit du monde	32
TONG CONG TY BIA - RUOU - NUOC GIAI KHAT HA NOI, 183, Hoang Hoa Tham, Quan Ba Dinh THANH PHO HA NOI (VN)			Plus Warenhandelsgesellschaft mbH, Wissollstrasse 5-43 45478 Mülheim an der Ruhr (DE)		
2006 08 07	2006 12 11	2006 10 19	2006 07 13	2006 12 11	2006 10 19
897149	SnapSkru	20	897233	Tiséa	
Mechanical Plastics Corp., 444 Saw Mill River Road Elmsford, NY 10523-0554 (US)			CFE: 1.15.9, 26.1.18, 27.5.1, 29.1.13		30 32
2006 06 01	2006 12 11	2006 10 19	SOCIETE COOPERATIVE GROUPEMENTS D'ACHATS DES CENTRES LECLERC, SC GALEC, 52, rue Camille Desmoulins F-92451 ISSY LES MOULINEAUX (FR)		
897151	CFE: 3.9.10	29 30	2006 08 22	2006 12 11	2006 10 19
Internack Knabber-Gebäck GmbH & Co. KG, Aachener Strasse 1042 50858 Köln (DE)			897236	CFE: 2.3.15, 26.1.1, 28.5.0, 28.19.0, 29.1.2, 29.1.6, 29.1.8.30	
2006 05 26	2006 12 11	2006 10 19	KOREA YAKULT CO., LTD., 28-10 Jamwon-dong, Seocho-gu Seoul 137-030 (KR)		
897154	PokerBluff		2006 06 16	2006 12 11	2006 10 19
CFE: 3.1.8, 26.1.15		41	897244	PANTEXOL	03 05
Olympic Entertainment Group OÜ, Pronksi 19 EE-10124 Tallinn (EE)			JADRAN-GALENSKI LABORATORIJ d.d., Pulac bb HR-51000 Rijeka (HR)		
2006 04 28	2006 12 11	2006 10 19	2006 08 04	2006 12 11	2006 10 19
897164	ZJSL		897247	X-PIG	07
CFE: 27.5.17		07	T.D. Williamson, Inc., 5727 S. Lewis Avenue, STE 300 Tulsa, OK 74105-7142 (US)		
ZHEJIANG SHENLONG BEARING CO., LTD (zhejiang shenlong zhoucheng youxian gongsi), East of Kaifagu, Zhangqi Town Cixi City, Zhejiang 315313 (CN)			2006 02 09	2006 12 11	2006 10 19
2006 04 18	2006 12 11	2006 10 19	897264	love for the game	
897166	CFE: 4.1.1, 16.3.13, 24.9.4, 29.1.15	30	CFE: 2.9.1		41 43
Candy Team GmbH, Hohestieg 21 22391 Hamburg (DE)			Olympic Entertainment Group OÜ, Pronksi 19 EE-10124 Tallinn (EE)		
2006 07 26	2006 12 11	2006 10 19	2006 04 28	2006 12 11	2006 10 19
897169	DADONGFANG		897265	ZONE APPROACH	03
CFE: 26.13.25, 28.3.0		20	Beiersdorf AG, Unnastrasse 48 20253 Hamburg (DE)		
ANJI DADONGFANG JIAJU YOUXIAN GONGSI, Jingliu Lu, Anji Zhejiang, 313300 (CN)			2006 04 04	2006 12 11	2006 10 19
2006 08 22	2006 12 11	2006 10 19	897280	THOMAS SONNEFELD	09
897175	my basics women'secret		EINAR GROUP KFT., Virágos Sétány 119 H-2094 Nagykovácsi (HU)		
CFE: 27.5.1		25	2006 07 25	2006 12 11	2006 10 19
CORTEFIEL, S.A., Avda. del Llano Castellano, 51 E-28034 MADRID (ES)			897297	NAUGHTY DOG	18 24 25
2006 08 11	2006 12 11	2006 10 19	TEXUNION SpA, Via S. Francesco, 33/37 I-20020 MISINTO (MI) (IT)		
897180	JGR Club		2006 07 14	2006 12 11	2006 10 19
CFE: 3.1.16		25	897306	Krewel Meuselbach	
HASEL AYAKKBI TICARET VE SANAYI LIMITED ŞİRKETİ, Keresteciler Sitesi Fatih Caddesi Merter İş Merkezi No: 4/10 MERTER - İSTANBUL (TR)			CFE: 26.4.3, 26.11.8, 27.5.1, 29.1.12		03 05 09 41 42 44
2006 05 23	2006 12 11	2006 10 19	Krewel Meuselbach GmbH, Krewelstraße 2 53783 Eitorf (DE)		
897183	OPERA	06	2005 07 29	2006 12 11	2006 10 19
GROUPE ATLANTIS PARTICIPATION, Parc d'activité du Baconnet F-69700 MONTAGNY (FR)			897340	CFE: 28.3.0	10
2006 06 07	2006 12 11	2006 10 19	HEFEI JIANQIAO SCI-TECH DEVELOPMENT CO., LTD., 669 West Changjiang Road, Hefei Anhui (CN)		
897184	TRISBONE	05 29 44	2006 08 15	2006 12 11	2006 10 19
Herbonis AG, Dufourstrasse 5 CH-4052 Basel (CH)			897345	HUTTON	01 05
2006 08 25	2006 12 11	2006 10 19	Bayer Aktiengesellschaft, Kaiser-Willhelm-Allee 51373 Leverkusen (DE)		
897185	SOLBONE	05 29 44	2006 07 19	2006 12 11	2006 10 19
Herbonis AG, Dufourstrasse 5 CH-4052 Basel (CH)			897351	SOLSANKA SALT OF THE EARTH	
2006 08 25	2006 12 11	2006 10 19	CFE: 26.1.2, 26.7.9, 27.5.1		16 29 30
897189	Circle of Doom	09	Solsan, a.s., 1. pluku 8-10 CZ-186 30 Praha 8 (CZ)		
BLUESIDE Inc., 3F. Nobel Building, 111-13 NonHyun, KangNam Seoul 135-010 (KR)			2006 06 26	2006 12 11	2006 10 19
2006 05 02	2006 12 11	2006 10 19	897369	Chio Asia Chips	29 30
897195	EYEGIENE	05 09 41 44	Internack Knabber-Gebäck GmbH & Co. KG, Aachener Strasse 1042 50858 Köln (DE)		
BAUSCH & LOMB INCORPORATED, One Bausch & Lomb Place Rochester, New York 14604 (US)			2006 02 15	2006 12 11	2006 10 19
2006 06 30	2006 12 11	2006 10 19			

897386		30	897529	MUELA SHIP	29 30
OBSHCHESTVO S OGRANICHENNOY OTVETSTVENNOSTYU „GRUPPA KOMPANY UNISERVIS”, d. 46, ul. Ivana Franko RU-121351 Moskva (RU)			ACEITES Y SALSAS MUELA, S.L.U., Ctra. Carcabuey - Rute, Km. 1,8 E-14810 CARCABUEY (CÓRDOBA) (ES)		
2005 12 20	2006 12 11	2006 10 19	2006 05 29	2006 12 11	2006 10 19
897400	Fischli	29 30	897542	PRURI-SKIN	03 05
Internack Knabber-Gebäck GmbH & Co. KG, Aachener Strasse 1042 50858 Köln (DE)			PIERRE FABRE DERMOS-COSMETIQUE, 45, Place Abel Gance F-92100 BOULOGNE (FR)		
2006 05 30	2006 12 11	2006 10 19	2006 08 04	2006 12 11	2006 10 19
897403	PHYSIOLOGICAL FOOTWEAR	10 25 28 41	897549	OBERKRAFT	35
Masai Marketing & Trading AG, Badstrasse 14 CH-8590 Romanshorn (CH)			CFE: 25.1.9, 27.5.2		
2006 07 21	2006 12 11	2006 10 19	OBSHCHESTVO S OGRANICHENNOY OTVETSTVENNOSTYU „AVTOSYNTEZ”, Srednaya Pod'yacheckaya ul. 4 A RU-190068 Saint-Petersburg (RU)		
897412	Richpeace	07	2006 06 29	2006 12 11	2006 10 19
CFE: 27.5.17			897552	The SUNTORY OLD WHISKY	33
SHENZHEN YINGNING CO., LTD., Rm. 2301 & 2302, Zhongyou Plaza, Nanshan Road, Nanshan District Shenzhen, Guangdong Province (CN)			CFE: 19.7.1, 29.1.12		
2006 03 08	2006 12 11	2006 10 19	SUNTORY LIMITED, 1-40, Dojimahama 2-chome, Kita-ku Osaka- shi Osaka 530-8203 (JP)		
897421	MEMO-GRAPH	09	2006 08 18	2006 12 11	2006 10 19
Endress + Hauser Wetzler GmbH + Co. KG, Obere Wank 1 87484 Nesselwang (DE)			897563	CACHOU	25
2006 07 05	2006 12 11	2006 10 19	Liberty Damenmoden GmbH, Siemensstraße 9 32312 Lübbecke (DE)		
897437	POP & co.	23 25 35	2006 08 08	2006 12 11	2006 10 19
CFE: 5.13.1, 27.5.24			897584	Aqualine	05
„POPOV” OOD, 37, oulitsa „Sheinovo” BG-2500 KIUSTENDIL (BG)			EPC Beheer bv, Frederik Hendriklaan 86 NL-8448 MN Heereveen (NL)		
2006 09 01	2006 12 11	2006 10 19	2006 08 25	2006 12 11	2006 10 19
897445	DACHANG	07	897595	The Leading Clinics of the World	44
CFE: 26.5.4			CFE: 27.5.1, 29.1.12		
Wenzhou Yongchang Tools Co., Ltd, No. 107 Furong Rd. Furong Town, Yueqing City Zhejiang Province 325603 (CN)			OTKRYTOE AKTSIONERNOE OBSHCHESTVO „MEDITSINA”, 10, 2-OY Tverskoy-Yamskoy per. RU-125047 Moskva (RU)		
2006 06 21	2006 12 11	2006 10 19	2006 07 25	2006 12 11	2006 10 19
897458	Water Little	31 32	897599	SILFRUITS	03 30
CFE: 3.6.3, 26.13.1, 27.5.1, 29.1.13			Silesia Gerhard Hanke GmbH & Co KG, 20-24, Am Alten Bach, 41470 Neuss (DE)		
Skye ELLIS, Reuterweg 102 60323 Frankfurt (DE)			2006 07 28	2006 12 11	2006 10 19
2006 08 01	2006 12 11	2006 10 19	897620	terés SELECCION	25
897466	OTTAKRINGER	32	CFE: 5.5.20, 27.5.1		
Ottakringer Brauerei AG, Ottakringer Strasse 91 A-1160 Wien (AT)			WANG BAOJUN, South Resident Committee 2-13, Gucheng Street Office, Xingcheng City, Liaoning Province (CN); WANG BAOLAN , Resident Committee 3, Laomalu, Ningyuan Street Office, Xingcheng City, Liaoning Province (CN)		
2006 07 28	2006 12 11	2006 10 19	2006 06 15	2006 12 11	2006 10 19
897476	Intenza	11	897622	ClaroSIP	05
Brita GmbH, Heinrich-Hertz-Straße 4 65232 Taunusstein (DE)			CFE: 27.3.1, 27.5.1		
2006 06 13	2006 12 11	2006 10 19	Grünenthal GmbH, Zieglerstrasse 6 52078 Aachen (DE)		
897478	S + Y	25	2006 07 11	2006 12 11	2006 10 19
SKINY bodywear GmbH, Exerzierplatz 1 A-6841 Mäden (AT)			897623	MAXXPRO	05
2006 06 30	2006 12 11	2006 10 19	Bayer Aktiengesellschaft, Kaiser-Wilhelm-Allee 51373 Leverkusen (DE)		
897485	S+Y	25	2006 07 21	2006 12 11	2006 10 19
CFE: 24.17.5, 27.5.1, 29.1.13			897630	HIBIKI	33
SKINY bodywear GmbH, Exerzierplatz 1 A-6841 Mäden (AT)			CFE: 28.3.0		
2006 06 30	2006 12 11	2006 10 19	SUNTORY LIMITED, 1-40, Dojimahama 2-chome, Kita-ku Osaka- shi Osaka 530-8203 (JP)		
897508	TranSON	09 42	2006 08 18	2006 12 11	2006 10 19
Siemens Aktiengesellschaft, Wittelsbacherplatz 2 80333 München (DE)			897631	YAMAZAKI	33
2006 08 03	2006 12 11	2006 10 19	CFE: 28.3.0		
897514	ONETOUCH DOUBLESURE	05	SUNTORY LIMITED, 1-40, Dojimahama 2-chome, Kita-ku Osaka- shi Osaka 530-8203 (JP)		
Janssen Pharmaceutica N.V., Turnhoutseweg 30 B-2340 Beerse (BE)			2006 08 18	2006 12 11	2006 10 19
2006 08 21	2006 12 11	2006 10 19	897632	CFE: 28.3.0	33
897521	ACTIVCOOL	03 05	SUNTORY LIMITED, 1-40, Dojimahama 2-chome, Kita-ku Osaka- shi Osaka 530-8203 (JP)		
Janssen Pharmaceutica N.V., Turnhoutseweg 30 B-2340 Beerse (BE)			2006 08 18	2006 12 11	2006 10 19
2006 09 01	2006 12 11	2006 10 19	897632	CFE: 28.3.0	33
897522	ACTIVHEAT	03 05	SUNTORY LIMITED, 1-40, Dojimahama 2-chome, Kita-ku Osaka- shi Osaka 530-8203 (JP)		
Janssen Pharmaceutica N.V., Turnhoutseweg 30 B-2340 Beerse (BE)			2006 08 18	2006 12 11	2006 10 19
2006 09 01	2006 12 11	2006 10 19			

897633	akadama			
	CFE: 26.1.1, 26.1.3, 26.4.5, 26.4.10, 29.1.13	33		
	SUNTORY LIMITED , 1-40, Dojimahama 2-chome, Kita-ku Osaka-shi Osaka 530-8203 (JP)			
	2006 08 18	2006 12 11	2006 10 19	
897634	CFE: 5.1.4, 5.1.8, 28.3.0, 29.1.12	33		
	SUNTORY LIMITED , 1-40, Dojimahama 2-chome, Kita-ku Osaka-shi Osaka 530-8203 (JP)			
	2006 08 18	2006 12 11	2006 10 19	
897635	Suntory Whisky			
	CFE: 19.7.1, 19.7.22, 29.1.12	33		
	SUNTORY LIMITED , 1-40, Dojimahama 2-chome, Kita-ku Osaka-shi Osaka 530-8203 (JP)			
	2006 08 18	2006 12 11	2006 10 19	
897641	SCHWEPA	19		
	Schwarzwälder Edelputzwerk GmbH , Industriestrasse 10 77833 Ottersweier (DE)			
	2006 08 07	2006 12 11	2006 10 19	
897650	STABILIGRIP	12		
	COMPAGNIE GENERALE DES ETABLISSEMENTS MICHELIN , 12 cours Sablon F-63000 CLERMONT-FERRAND (FR)			
	2006 08 16	2006 12 11	2006 12 28	
897657	HEXAXIM	05		
	SANOFI PASTEUR , 2, avenue Pont Pasteur F-69007 LYON (FR)			
	2006 08 18	2006 12 11	2006 10 19	
897659	ALIETTE	05		
	Bayer CropScience SA , 16 rue Jean-Marie Leclair F-69009 LYON (FR)			
	2006 08 25	2006 12 11	2006 10 19	
897665	MetroTom	09		
	Carl Zeiss AG , Carl-Zeiss-Strasse 22 73447 Oberkochen (DE)			
	2006 08 22	2006 12 11	2006 10 19	
897668	7(S) Personal			
	CFE: 24.17.1, 29.1.12	09 16 35 36 41 42		
	7(S) Personal GmbH , Dornbusch 2 20095 Hamburg (DE)			
	2006 05 26	2006 12 11	2006 10 19	
897674	RIFIL			
	CFE: 27.5.1, 29.1.1	23		
	RIFIL S.A. , Str. Uzinei nr. 2, Savinesti Jud. Neamt (RO)			
	2006 07 20	2006 12 11	2006 10 19	
897675	Stark krem Banana			
	CFE: 2.9.1, 5.1.12, 27.5.1, 29.1.2	30		
	Akcionarsko društvo za proizvodnju konditorskih proizvoda „Soko Nada Štark“ , Kumodraška 249 11000 BEOGRAD (RS)			
	2006 07 05	2006 12 11	2006 10 19	
897676	Stark krem Banana			
	CFE: 5.1.12, 8.1.19, 19.3.3, 27.5.1, 29.1.14	30		
	Akcionarsko društvo za proizvodnju konditorskih proizvoda „Soki Nada Štark“ , 249, Kumodraška 11000 Beograd (RS)			
	2006 07 05	2006 12 11	2006 10 19	
897681	TAFT PLAY LOOK			
	CFE: 27.5.1	03		
	Hans Schwarzkopf & Henkel GmbH & Co. KG , Südliche Münchener Straße 1 82031 Grünwald (DE)			
	2006 06 28	2006 12 11	2006 10 19	
897682	LEVOZIN	05		
	EGIS GYÓGYSZERGYÁR NyRt. , Keresztúri út 30-38 H-1108 Budapest (HU)			
	2006 08 03	2006 12 11	2006 10 19	
897683	BONOSSA	05		
	EGIS GYÓGYSZERGYÁR NyRt. , Keresztúri út 30-38 H-1108 Budapest (HU)			
	2006 08 02	2006 12 11	2006 10 19	
897684	POLLEZIN	05		
	EGIS GYÓGYSZERGYÁR NyRt. , Keresztúri út 30-38 H-1108 Budapest (HU)			
	2006 08 02	2006 12 11	2006 10 19	
897719	Safetex			
	CFE: 27.5.1	24		
	SAFETEX MILLS HANGZHOU , Prosperous Industrial City (Canal Town), Economic Development Zone, Yuhang District, Hangzhou 311100 Zhejiang (CN)			
	2006 08 04	2006 12 11	2006 10 19	
897732	LA - SAGRADA	25		
	POLATDEMIR GIYIM SANAYI VE DIŞ TICARET LIMITED ŞİRKETİ , Dereboyu Caddesi Perihan, Sokak No. 126, Şişli İstanbul (TR)			
	2006 05 04	2006 12 11	2006 10 19	
897740	RGA			
	CFE: 27.5.1	36		
	Reinsurance Group of America, Inc. , 1370 Timberlake Manor Parkway Chesterfield, MO 63017 (US)			
	2006 09 01	2006 12 11	2006 10 19	
897751	CFE: 2.1.25, 29.1.15	16		
	Henkel KGaA , Henkelstrasse 67 40589 Düsseldorf (DE)			
	2006 07 07	2006 12 11	2006 10 19	
897758	TOMATO SNACK SNACK			
	CFE: 5.9.17, 27.3.1, 27.5.1, 29.1.1, 29.1.2, 29.1.3	29 30 31		
	ORTOREALE S.R.L , Via Pozzuolo, 8 I-73100 Lecce (LE) (IT)			
	2006 06 22	2006 12 11	2006 10 19	
897762	stone bay			
	CFE: 27.5.24	18 25		
	TESCO STORES LIMITED , Tesco House, Delamare Road Cheshunt, Hertfordshire EN8 9SL (GB)			
	2006 05 30	2006 12 11	2006 10 19	
897775	RAILFLEX	06 17		
	ThyssenKrupp GfT Gleistechnik GmbH , Altendorfer Straße 120 45143 Essen (DE)			
	2006 04 26	2006 12 11	2006 10 19	
897777	DIGICONTROL	09 42		
	GfR-Gesellschaft für Regelungstechnik und Energieeinsparung mbH , Kapellenweg 42 33415 Verl (DE)			
	2006 01 30	2006 12 11	2006 10 19	
897793	hot-maps	09 16 35 38 41 42		
	Michael Weber , Mailänder Straße 2 30539 Hannover (DE)			
	2006 03 06	2006 12 11	2006 10 19	
897800	CFE: 28.3.0	20		
	ZHEJIANG QIANGSHENG JIAJU YOUXIAN GONGSI , Guotai Zhuanyi Gongyeyuanqu, Lingfeng Nanlu, Anji Xian, Huzhou Zhejiang 313300 (CN)			
	2006 08 15	2006 12 11	2006 10 19	
897806	G.A.T.E.	04		
	G.A.T.E. Global Alternative Energy Germany GmbH , Berliner Platz 12 97080 Würzburg (DE)			
	2006 07 20	2006 12 11	2006 10 19	
897813	AGRANA			
	CFE: 26.11.7, 26.11.8, 26.13.25, 27.1.1	03 29 30 31 32		
	AGRANA Beteiligungs-Aktiengesellschaft , Donau-City-Straße 9 A-1220 Wien (AT)			
	2006 07 18	2006 12 11	2006 10 19	
897814	AGRANA JUICE	03 29 30 31 32		
	AGRANA Beteiligungs-Aktiengesellschaft , Donau-City-Straße 9 A-1220 Wien (AT)			
	2006 07 18	2006 12 11	2006 10 19	
897845	FELD			
	CFE: 26.4.12, 27.5.1	17		

NINGBO FENGMAO FAR-EAST RUBBER CO., LTD. , CE 10-11, Far East Industrial Park, Yuyao ZHEJIANG 315472 (CN) 2006 02 14	2006 12 11	2006 10 19	897944 SIKASENSE Sika AG , Zugerstrasse 50 CH-6341 Baar (CH) 2006 05 30	01 17 2006 10 19
897857 GENIE CFE: 26.1.16		25	897947 XERVON ThyssenKrupp Xervon GmbH , An der Landwehr 2 45883 Gelsenkirchen (DE) 2005 09 21	02 06 37 42 2006 10 19
T-G-S TEKSTIL SANAYI VE TICARET LIMITED ŞİRKETİ , Genç Osman Mahallesi Kışla, Caddesi No. 8, Güngören İstanbul (TR) 2006 06 29	2006 12 11	2006 10 19	898000 CODEX CFE: 27.5.1, 29.1.12	06 07 17
897865 IREM CFE: 26.7.15		42	CODEX, podjetje za trgovino in posredovanje, d.o.o. , Pleše 7b SI-9000 Murska Sobota (SI) 2005 12 09	2006 10 19
Institute of Real Estate Management of the NATIONAL ASSOCIATION OF REALTORS , 430 North Michigan Avenue Chicago, IL 60611 (US) 2006 03 01	2006 12 11	2006 10 19	898001 CFE: 28.5.0 Open Joint-Stock Company VENA , Farforovskaya str. 1 RU-193171 Saint-Petersburg (RU) 2006 06 02	21 32 33 35 2006 10 19
897869 DECORETTO Zakrytoe aktsionerhoe obschestvo „ASKOT RUS” , 32, str. 15, st. Nizhegorodskaya RU-109029 Moscow (RU) 2006 07 11	2006 12 11	2006 10 19	898016 CITROCOLA Zeta Consulting, a.s., Sokolovská 178/247 CZ-190 00 Praha 9 (CZ) 2006 08 08	16 24 27 2006 10 19
897879 CFE: 26.3.2 Narda Safety Test Solutions GmbH , 7, Sandwiesenstrasse 72793 Pfullingen (DE) 2006 08 08	2006 12 11	2006 10 19	898023 DURAKIT Marcus Aldred , RTG International, Pryn Court, The Millfields Stonehouse, Plymouth, PL1 3JB (GB) 2006 07 14	09 24 25 2006 10 19
897892 WIKICITIES Wikia, Inc. , #306 200 2nd Avenue South St. Petersburg, FL 33701 (US) 2005 12 29	2006 12 11	2006 10 19	898031 Narda Narda Safety Test Solutions GmbH , 7, Sandwiesenstrasse 72793 Pfullingen (DE) 2006 08 08	09 2006 10 19
897901 MyStyle! CFE: 24.17.4, 27.5.1		35 36	898036 m CFE: 27.5.21	18 25
ABN AMRO Consumer Finance N.V. , Entrada 603 NL-1096 ET Amsterdam (NL) 2006 02 16	2006 12 11	2006 10 19	MELANIA S.p.A. DI GIRONACCI MANFREDO , Via Einstein, 7 I-63025 PIANE DI MONTEGIORGIO (AP) (IT) 2006 03 20	2006 10 19
897905 EUfonika CFE: 26.11.25, 27.5.24, 29.1.13		09 16 35 36 38 41 42	898066 Linate CFE: 27.5.1	23 24
Magyar Telekom Nyrt , Krisztina krt. 55 H-1013 Budapest (HU) 2006 09 04	2006 12 11	2006 10 19	ZÜMRÜT FANTAZI IPLİK TICARET VE SANAYI LIMITED ŞİRKETİ , Elmalı Sk. No:14/2 Bahçelievler/İSTANBUL (TR) 2006 03 07	2006 10 19
897910 AEROSTOPPER Modern Traffic Solution GmbH , Chrottegässli 4 CH-3065 Bolligen (CH) 2006 08 31	2006 12 11	2006 10 19	898069 ALIASTOCKS ALIASTOCKS , 71, cours Albert Thomas F-69003 LYON (FR) 2006 06 26	12 39 40 2006 10 19
897912 ZAKRYTOE AKTSIONERNOE OBCHTCHESTVO „FIRN M” , pod'ezd V, 15/1, pl.Borby RU-127055 MOSKVA (RU) 2006 08 16	2006 12 11	2006 10 19	898070 NUTYMAX VIZYON CIKOLATA GIDA SANAYI VE TICARET ANONIM SİRKETİ , 2. Organize Sanayi Bolgesi Dogu 3. Cad. No:6 GAZIANTEP (TR) 2006 03 06	30 2006 10 19
897913 ZAKRYTOE AKTSIONERNOE OBCHTCHESTVO „FIRN M” , pod'ezd V, 15/1, pl.Borby RU-127055 MOSKVA (RU) 2006 08 16	2006 12 11	2006 10 19	898075 FLEXAtec CFE: 27.5.1	06 09 17 20
897914 ZAKRYTOE AKTSIONERNOE OBCHTCHESTVO „FIRN M” , pod'ezd V, 15/1, pl.Borby RU-127055 MOSKVA (RU) 2006 08 16	2006 12 11	2006 10 19	Flexa GmbH & Co. Produktion und Vertrieb KG , Darmstädter Strasse 184 63456 Hanau (DE) 2005 06 21	2006 10 19
897922 westermann CFE: 27.5.1, 29.1.1		09 16 28 35 38 40 41 42	898076 FEUDO MONTONI CFE: 27.5.1	29 33 43
Georg Westermann Verlag, Druckerei und Kartographische Anstalt GmbH & Co.KG , Georg-Westermann-Allee 66 38104 Braunschweig (DE) 2006 03 23	2006 12 11	2006 10 19	FEUDO MONTONI DI SIRECI FABIO , Largo Val di Mazara, 2 I-90144 PALERMO (PA) (IT) 2006 03 29	2006 10 19
897926 DreamLand CFE: 7.1.16, 18.3.23, 26.11.13, 27.5.2, 28.1.0		09	898112 Protectosil Degussa GmbH , Bennigsenplatz 1 40474 Düsseldorf (DE) 2006 07 29	03 2006 10 26
International Universal Electronics for electronic , Industrial Zone, 6 October City EG-251 Giza (EG) 2006 02 19	2006 12 11	2006 10 19	898114 VETMULIN Aktsionerno Droujestvo „HUVEPHARMA” , 33, bul. „James Baoucher” BG-1417 Sofia (BG) 2006 08 28	05 31 2006 10 26
897936 VÖSLAUER Vöslauer Mineralwasser AG , Ottakringer Straße 91 A-1160 Wien (AT) 2006 07 28	2006 12 11	2006 10 19	898117 FILTERHAUS group CFE: 26.11.8, 26.11.9, 27.5.9	07

MICROMIC S.R.L. , Via Silvio Pellico, 35 I-00040 POMEZIA (Roma) (IT) 2006 03 20	2006 12 11	2006 10 26	898223 Gummibär Christian Schneider , Mainzer Str. 28 53424 Remagen (DE) 2006 07 31	2006 12 11	2006 10 26
898129 Núi Tan BA VI CFE: 6.1.2, 26.1.16, 26.11.12		29 32 33 43	898236 CORPORATE VEHICULE OBSERVATORY ARVAL SERVICE LEASE , 5 avenue Kléber F-75116 PARIS (FR) 2006 03 30	2006 12 11	2006 10 26
CONG TY TRACH NHIEM HUU HAN SAN NAM , Km 9, Duong Pham Van Dong, Quan Cau Giay Thanh Pho Ha Noi (VN) 2006 07 31	2006 12 11	2006 10 26	898238 Muzi CFE: 27.5.17		07
898131 XINHUA BOOKSTORE CFE: 26.4.2, 28.3.0, 29.1.1, 29.1.6, 29.1.8		16	NINGBO LIS INDUSTRIAL CO., LTD. , Yunlong Industry Park, Yinxian, Ningbo (CN) 2006 03 13	2006 12 11	2006 10 26
CHINA XINHUA BOOKSTORE ASSOCIATION , No.135 North Lishi Road, Xicheng District Beijing (CN) 2006 05 24	2006 12 11	2006 10 26	898251 leova CFE: 26.13.25, 29.1.12		06
898134 ACCLARIO BRITA GmbH , Heinrich-Hertz-Strasse 4 65232 Taunusstein (DE) 2006 06 29	2006 12 11	2006 10 26	voestalpine Krems GmbH , Schmidhüttenstraße 5 A-3500 Krems (AT) 2006 04 10	2006 12 11	2006 10 26
898141 Garanti CFE: 5.3.6, 29.1.12		09 35 36	898256 FASHION DKF DONKAWA CFE: 27.5.2, 29.1.12		25
TÜRKIYE GARANTI BANKASI ANONIM ŞİRKETİ , Levent Nispetiye Mahallesi, Aytar Caddesi No: 2 Beşiktaş Istanbul (TR) 2006 04 24	2006 12 11	2006 10 26	DOLUNAY TEKSTİL İMALAT PAZARLAMA SANAYİ VE TİCARET LIMITED ŞİRKETİ , Altınşehir Şahintepe Eski Istanbul, Cad. No.54 KÜÇÜKÇEKMECE-İSTANBUL (TR) 2006 07 13	2006 12 11	2006 10 26
898142 Sweet Angels Candy Team GmbH , Hoehststieg 21 22391 Hamburg (DE) 2006 08 03	2006 12 11	2006 10 26	898261 GTS GETING , Houge Village, xikou Town, Fenghua City Zhengjiang Province, 315500 (CN) 2006 08 22	2006 12 11	2006 10 26
898143 digEmotion Leipziger Messe GmbH , Messe-Allee 1 04356 Leipzig (DE) 2006 05 05	2006 12 11	2006 10 26	898282 SKY EUROPE CFE: 27.5.1	12 16 35 36 37 39 41 42 43	
898148 G.A.T.E. Global Alternative Energy Germany GmbH CFE: 1.15.11, 6.19.9, 26.11.12, 27.5.1, 29.1.14		04	SkyEurope Airlines, a.s. , Ivánska cesta 26 SK-821 04 Bratislava (SK) 2006 07 12	2006 12 11	2006 10 26
G.A.T.E. Global Alternative Energy Germany GmbH , Berliner Platz 12 97080 Würzburg (DE) 2006 08 16	2006 12 11	2006 10 26	898283 SKY EUROPE CFE: 27.5.1, 29.1.1, 29.1.4	12 16 35 36 37 39 41 42 43	
898149 Suntrac SolarWorld AG , Kurt-Schumacher-Straße 12-14 53113 Bonn (DE) 2006 05 04	2006 12 11	2006 10 26	SkyEurope Airlines, a.s. , Ivánska cesta 26 SK-821 04 Bratislava (SK) 2006 07 12	2006 12 11	2006 10 26
898162 SAFUN CFE: 26.11.3, 27.5.1		07	898284 skyeurope.com SkyEurope Airlines, a.s. , Ivánska cesta 26 SK-821 04 Bratislava (SK) 2006 07 12	12 16 35 36 37 39 41 42 43	
ZHEJIANG SAFUN TOOLS MANUFACTURE CO., LTD , No. 7, Mingyuan Nandadao, Jingjikaifaqu, Yongkang Zhejiang 321300 (CN) 2006 05 29	2006 12 11	2006 10 26	898298 EMBRACE Eisai R&D Management Co., Ltd. , 6-10, Koishikawa 4-chome, Bunkyo-ku Tokyo 112-8088 (JP) 2006 08 28	05 42	
898165 CFE: 3.7.1 Nice Group Co., Ltd. , 3 Shangshuinan, Lishui City Zhejiang Province (CN) 2006 03 31	2006 12 11	2006 10 26	898305 VALENTA PORTOCHEMO COMERCIO INTERNATIONAL LDA , Office 105, Second floor, Avenida Arriaga, 73, Edificio Marina Club Sé, Funchal (PT) 2005 09 02	05 36	
898171 OSPORIL EGIS GYÓGSZERGYÁR NyRt. , Keresztúri út 30-38 H-1108 Budapest (HU) 2006 08 01	2006 12 11	2006 10 26	898310 GarantiBank CFE: 5.3.6, 27.5.1, 29.1.12	09 35 36	
898172 D Dermoder CFE: 26.1.18, 27.5.1		03	TÜRKIYE GARANTI BANKASI ANONIM ŞİRKETİ , Levent Nispetiye Mahallesi, Aytar Caddesi No: 2 Beşiktaş Istanbul (TR) 2005 11 14	2006 12 11	2006 10 26
INNOVACION COSMETICA, S.A. , C/ Comercio, 31 E-41927 MAIRENA DEL ALJARAFE (SEVILLA) (ES) 2006 04 10	2006 12 11	2006 10 26	898324 iba CFE: 26.11.12, 27.5.1, 29.1.12	09 10 42	
898203 ÜLKEM BUGDAY UNU WEIZENMEHL CFE: 2.7.23, 7.1.1, 19.1.11		29 30 31	ION BEAM APPLICATIONS S.A. en abrégé IBA , Chemin du Cyclotron 3 B-1348 LOUVAIN-LA-NEUVE (BE) 2006 02 28	2006 12 11	2006 10 26
PERGAST Lebensmittelgroßhandel GmbH , Sagedergasse 42 A-1120 Wien (AT) 2006 03 27	2006 12 11	2006 10 26	898339 Mad Max CFE: 27.5.13	09 25 28	
898210 BOGAZIÇI CFE: 27.5.1		33	Mad Max Sportswear Company, s.r.o. , Podolská 50 CZ-147 00 Praha 4 (CZ) 2006 08 14	2006 12 11	2006 10 26
ELDA İÇECEK VE ENERJİ HİZMETLERİ SANAYİ VE TİCARET ANONİM ŞİRKETİ , İtob Organize Sanayi Bölgesi, Tekeli Menderes-Izmir (TR) 2006 03 07	2006 12 11	2006 10 26	898343 F&M FASHIONMARINE ERCAN BÖYÜK , AK ÇARŞI A.NAZİF GÜRMAN CAD., NADİDE SOK. NO:15 KAT:2 No:315 İSTANBUL (TR) 2006 08 18	25	
				2006 12 11	2006 10 26

898348	Süße Werbung CFE: 26.4.12, 26.11.3, 26.11.9, 27.5.1 Süße Werbung GmbH , Holzmattenstr. 22 79336 Herbolzheim (DE) 2006 08 09 2006 12 11 2006 10 26	30 35
898365	Ottakringer BRAUEREI SEIT 1837 CFE: 5.1.3, 25.1.15, 29.1.15 Ottakringer Brauerei AG , Ottakringer Strasse 91 A-1160 Wien (AT) 2006 08 01 2006 12 11 2006 10 26	32
898373	RTS CFE: 26.4.18, 26.4.24, 26.11.12 SOMFY SAS , 50, avenue du Nouveau Monde F-74300 CLUSES (FR) 2006 08 18 2006 12 11 2006 10 26	07 09
898394	FEELosophy Cognis IP Management GmbH , Henkelstr. 67 40589 Düsseldorf (DE) 2006 07 28 2006 12 11 2006 10 26	01
898423	Agrar-Stick Guido Pusch , Bachstraße 6 56242 MARIENRACHDORF (DE) 2006 07 15 2006 12 11 2006 10 26	04
898429	ZULA RAW CFE: 27.5.1 BRAND ÇADIR BRANDA LOKANTACILIK SANAYI VE TICARET LIMITED ŞİRKETİ , Unkapani Hacikadin Mah. I.M.C. 5 Blok No: 5613 Eminonu (TR) 2006 04 13 2006 12 11 2006 10 26	25
898430	Hydro-Stellan Henkel KGaA , Henkelstrasse 67 40589 Düsseldorf (DE) 2006 06 14 2006 12 11 2006 10 26	01 03 42
898431	NEURAC Nordisk Terapi AS , Kilsund N-4920 Staubø (NO) 2006 07 14 2006 12 11 2006 10 26	09 10 16 28 41 44
898436	Eco PowerStar CFE: 26.11.12, 27.5.2, 27.5.9 ECO PowerStar GmbH , Thuler Weg 15 30519 Hannover (DE) 2006 07 12 2006 12 11 2006 10 26	04 07 11
898438	ANTIS CALZATURIFICIO ANTIS S.R.L. , Via G. Pastore, 40 I-31044 MONTEBELLUNA (Treviso) (IT) 2005 12 12 2006 12 11 2006 10 26	18 25 28
898449	Dertour DERTOUR GmbH & Co. KG , Emil-von-Behring-Str. 6 60439 Frankfurt (DE) 2005 11 10 2006 12 11 2006 10 26	16 25 28 35 36 39 41 43
898454	MOUNT MASSIVE Vogel's Holding B.V. , Hondsruglaan 93 NL-5628 DB Eindhoven (NL) 2006 09 05 2006 12 11 2006 10 26	09
898459	BONITA CFE: 24.17.2, 27.5.1 BONITA GmbH & Co. Kommanditgesellschaft , Kesseldorfer Rott 39 46499 Hamminkeln (DE) 2005 09 14 2006 12 11 2006 10 26	24
898485	E81 BenQ Wireless GmbH , Haidenauplatz 1 81667 München (DE) 2006 08 18 2006 12 11 2006 10 26	09
898499	Q-fi BenQ Wireless GmbH , Haidenauplatz 1 81667 München (DE) 2006 09 08 2006 12 11 2006 10 26	09 38
898504	ROUGE INTERDIT PARFUMS GIVENCHY, Société anonyme , 77, rue Anatole France F-92300 LEVALLOIS PERRET (FR) 2006 06 13 2006 12 11 2006 10 26	03
898505	SYSCUT PROJETCLUB , 4, boulevard de Mons F-59650 VILLENEUVE D'ASCQ (FR) 2006 06 09 2006 12 11 2006 10 26	28
898516	KAIYOU CFE: 28.3.0 ZHEJIANG KAIYOU TRANSMISSIONS BELT CO., LTD. , Fangxiayang Gaojian Town, Sanmen County Zhejiang Province (CN) 2006 06 28 2006 12 11 2006 10 26	07
898523	Roadage CFE: 27.5.2 YU XUNGANG , Xianqian Chengguan Town, Yuhuan County, Zhejiang (CN) 2006 09 05 2006 12 11 2006 10 26	12
898526	MIDI7 CFE: 27.5.1, 27.7.1 EURO-ELZETT Kft. , Csepel út 3 H-9400 Sopron (HU) 2006 07 28 2006 12 11 2006 10 26	06
898537	FOXTROT Cheminova A/S , Thyborønvej 78 DK-7673 Harboøre (DK) 2006 06 22 2006 12 11 2006 10 26	05
898545	Metoxit, Ceramics for Life Metoxit AG , Emdwiesenstrasse CH-8240 Thayngen (CH) 2006 05 09 2006 12 11 2006 10 26	01 10 38 42
898546	DSPPA GUANGZHOU DSPPA AUDIO CO., LTD. , No. 26 Zhenxing Street, Nanzhou Rd. Guangzhou, Guangdong (CN) 2006 06 13 2006 12 11 2006 10 26	09
898561	POWER 1 CASTROL LIMITED , Wakefield House, Pipers Way Swindon, Wiltshire SN3 1RE (GB) 2006 08 21 2006 12 11 2006 10 26	04
898579	MOVENTO Bayer Aktiengesellschaft , Kaiser-Wilhelm-Allee 51373 Leverkusen (DE) 2006 08 18 2006 12 11 2006 10 26	05
898580	Belara CFE: 27.5.13 Grünenthal GmbH , Zieglerstrasse 6 52078 Aachen (DE) 2006 08 18 2006 12 11 2006 10 26	05
898584	VOICEDOT Freshtel R&D Pty Ltd , Level 2 8 Market Street MELBOURNE VIC 3000 (AU) 2006 08 22 2006 12 11 2006 10 26	09 38
898721	FILM1 CFE: 26.4.9, 26.4.10, 27.1.1, 29.1.1, 29.1.6, 29.1.8 chellomedia Programming B.V. , Koningin Wilhelminaplein 2-4 NL-1062 HK Amsterdam (NL) 2006 06 22 2006 12 11 2006 10 26	35 38 41 42
898722	MEMOSEAL WRH Marketing AG , Industriestrasse 1 CH-8032 Hinwil (CH) 2006 02 15 2006 12 11 2006 10 26	16 35 39 40
898747	1. Orga Soft Navigator ONE 1. ORGA SOFT Dipl.-Kfm. A.E. Drechsel GmbH , Seewiesstr. 33a 82340 Feldafing (DE) 2006 08 09 2006 12 11 2006 10 26	09 35 42
898767	Mazzetti L'ORIGINALE Balsamico Cremoso CFE: 1.15.9, 5.9.12, 24.1.19, 25.1.19, 27.5.1 MAZZETTI D'ALTAVILLA, S.r.l. , 2, viale Unità d'Italia, I-15041 ALTAVILLA MONFERRATO (IT) 2005 12 23 2006 12 11 2006 10 26	30
898779	CFE: 26.13.25, 29.1.12 COMPAGNIE GERVAIS DANONE , 17 boulevard Haussmann F-75009 PARIS (FR) 2006 08 07 2006 12 11 2006 10 26	05 29 32
898783	BATY CFE: 5.5.1, 26.4.2, 26.4.9, 27.5.1, 29.1.1, 29.1.3, 29.1.4	25

DALIMEX spol. s r.o., Kounická 44 CZ-100 00 Praha 10 (CZ) 2006 06 09 898803 CFE: 26.13.25 QUANZHOU SHUANGYANG DIAMOND TOOL CO., LTD., Nanshanguanqu, Shuangyang Farm, Luojiang District, Quanzhou Fujian 362000 (CN) 2006 08 14 898824 i BRICKON CFE: 7.1.24, 26.1.18, 26.1.24, 27.5.1 BRICKON, s.r.o., Námestie Š. Moyses a 4 SK-974 01 Banská Bystrica (SK) 2006 07 13 898837 CFE: 1.1.1, 1.3.2, 25.1.15, 28.5.0, 29.1.13 SOCIETY WITH LIMITED RESPONSIBILITY „OMSKVINPROM”, 63 Krasnyi Put' st. RU-644099 OMSK (RU) 2006 08 11 898854 TANAGRA PROFILS SYSTEMES S.A.S., Parc d'activités de Massane, Rue Alfred Sauvy F-34670 BAILLARGUES (FR) 2006 04 28 898873 .it collection CFE: 24.17.2, 27.5.1 PINO COVINO S.R.L., Via S. Vito, 1 I-83029 SOLOFRA (AV) (IT) 2006 07 24 898875 MoINEO MOL Magyar Olaj- és Gázipari Részvénytársaság, Október huszonharmadika u. 18 H-1117 Budapest (HU) 2006 01 31 898938 Ex Porn Star CFE: 25.3.3, 29.1.1 Gijs van de Wint h.o.d.n. SuperFly Productions, Marnixstraat 237 3links NL-1015 WE Amsterdam (NL) 2006 08 18 898948 CFE: 26.13.25 NINGBO HEALTH SHOES CO., LTD., Industrial Zone, Tianyuan Town, Cixi City Zhejiang (CN) 2006 03 13 898955 CREDITWEST ALTINBAS HOLDING ANONIM SIRKETI, Alemdar Mah. Divanyolu Cad. No:80 Kat:1 SULTANAHMET ISTANBUL (TR) 2006 03 03 898980 BIOSTARCH Biostarch Technology Pte Ltd, 45 Cantonment Road Singapore 089748 (SG) 2006 09 19 898993 GOLD BAR CFE: 27.5.1 Synot W, a.s., Vinohradská 907 CZ-686 05 Uherské Hradiště - Mařatice (CZ) 2006 06 26 899029 HYDROPERM CLARIANT AG, Rothausstrasse 61 CH-4132 Muttenz (CH) 2006 08 31 899033 CFE: 5.3.15, 28.5.0, 29.1.13 Tovarystvo z obmejenoyu vidpovidalnisttyu „SVIT CHAYU”, 5 vul. Gaydara, 50 Kiev 01033 (UA) 2006 03 03 899036 RAMA IDEA! Unilever N.V., Weena 455 NL-3013 AL Rotterdam (NL) 2006 09 14 899070 OZZIE CFE: 27.5.1 EINAR GROUP KFT., Virágos Sétány 119 H-2094 Nagykovácsi (HU) 2006 07 25	899090 PHILARTIS VIENNA Teresa Weiß, Diesterweggasse 25 A-1140 Wien (AT) 2006 04 28 899091 RBJ CFE: 26.1.18, 27.5.22 GAB TEKSTIL TURIZM INŐAAT SANAYI VE TICARET LIMITED ŐIRKETI, ŐaŐkinbakkal Bagdat Cad. Lűtfiye Apt. No:366/1 SUADIYE- ISTANBUL (TR) 2006 04 13 899103 HENGGEER CFE: 26.4.24, 27.5.24 ZHEJIANG SHENYING GROUP CO., LTD., 9 Youyi Road Zhuji, Zhejiang 311800 (CN) 2006 05 30 899105 CFE: 1.1.1, 2.9.1, 5.5.1 Stiftung zur Fűrderung der internationalen Arbeit der religiűsen Gemeinschaft LECTORIUM ROSICRUCIANUM, Kreuzstrasse 60 CH-8008 Zűrich (CH) 2006 09 07 899112 G. FARICETTI SHAN XIAO HONG, Xingfucun, Lizhaizhen, Dongyang Zhejiang 318000 (CN) 2006 04 13 899119 TOWN WITH FOUR NAMES SCANFINEST Oű, Pärnu mnt 24 EE-10141 Tallinn (EE) 2006 05 18 899141 CFE: 7.5.10, 26.3.1, 26.11.3, 29.1.12 Quadriga Capital GmbH, Theodor-Heuss-Strasse 21 61118 Bad Vilbel (DE) 2006 07 24 899146 CFE: 26.1.6 Aktzionerno Droujestvo „HUVEPHARMA”, 33, bul. „James Baoucher” BG-1417 Sofia (BG) 2006 08 29 899150 raab karcher CFE: 26.3.23, 27.5.1, 29.1.12 Raab Karcher Baustoffe GmbH, Hanauer Landstrasse 150 60314 Frankfurt (DE) 2006 03 18 899167 MPS MERRY POP STUDIO CFE: 27.5.17 RIGHT-ON CO., LTD., 11-1, Azuma 1-chome, Tsukuba-shi Ibaraki- ken 305-8503 (JP) 2006 08 11 899168 BX GLASS BEIJING BEIXIONG TEC. & IND. CO., LTD., 266 Sihezhuang, Fengtai Beijing 100071 (CN) 2006 04 24 899178 GűNAL CFE: 27.5.1, 29.1.12 GűNAL ALűMINIYUM SANAYI VE TICARET LIMITED ŐIRKETI, Kazim Dirik Mahallesi Sanayi Caddesi No: 43/1 Bornova, Izmir (TR) 2006 07 31 899180 AltaMarea CFE: 27.5.1, 29.1.12 Giuseppe Ascoli & Figli Spa, Via Dell' Industria, 8 I-60127 Ancona (IT) 2006 07 04 899193 RAUPEX REHAU AG + Co, Rheniumhaus 95111 Rehau (DE) 2006 01 25	09 16 41 2006 10 26 07 25 2006 10 26 2006 10 26 25 2006 10 26 25 2006 10 26 16 35 36 41 2006 10 26 25 2006 10 26 32 33 2006 10 26 16 35 36 41 2006 10 26 25 2006 10 26 32 33 2006 10 26 35 36 38 41 42 43 44 2006 10 26 01 05 31 35 39 42 44 2006 10 26 01 02 03 04 05 06 07 08 09 11 16 17 19 21 22 27 31 35 36 37 41 42 2006 10 26 2006 10 26 25 2006 10 26 21 2006 10 26 2006 10 26 09 2006 11 02 25 2006 11 02 11 17 19 2006 11 02
---	--	--

899629	BUDERUS	06 12		899755	FEEDOPHYT	05 31	
Buderus Guss GmbH , Sophienstrasse 52-54 35576 Wetzlar (DE)				AKTSIONERNO DROUJESTVO „HUVEPHARMA” , 33, bul „James Baoucher BG-1417 Sofia (BG)			
2005 06 30	2006 12 27	2006 11 02		2006 07 28	2006 12 27	2006 11 02	
899650	BIFERONEX	05		899759	PERFECT 5	03	
Biopartners GmbH , Baarermatte CH-6340 Baar (CH)				Dalli-Werke GmbH & Co. KG , Zweifaller Strasse 120 52224 Stolberg (DE)			
2006 08 31	2006 12 27	2006 11 02		2006 08 08	2006 12 27	2006 11 02	
899658	W WAGON SLOVAKIA Kosice, a.s.			899771	R+B FILTER		
CFE: 27.5.12, 29.1.12		39 43		CFE: 24.17.5, 26.1.18, 26.11.9, 27.5.10, 29.1.13		07	
WAGON SLOVAKIA KOŠICE, a.s. , Stromová 10 SK-040 01 Košice (SK)				Sabine RAPP , Hebelstraße 10 74613 Öhringen (DE); Jochen RAPP , Alte Straße 18 74629 Pfedelbach (DE)			
2006 08 09	2006 12 27	2006 11 02		2006 08 16	2006 12 27	2006 11 02	
899667	CFE: 28.3.0	24		899793	MILOSS	25	
ZHEJIANG GRACE TOWEL CO., LTD. , Kuahu Bridge, ChengGuan Town Chenxi, Zhuji Zhejiang Province (CN)				CHEN ZHIQIANG , No. 11 Citang Street, Xin Jie Cun, Xin Tang Town, Zengcheng, Guangdong (CN)			
2006 04 07	2006 12 27	2006 11 02		2006 09 26	2006 12 27	2006 11 02	
899670	TIANRUN			899800	SEAHORSE		
CFE: 26.4.24, 27.5.24, 28.3.0		11		CFE: 3.9.14		09	
Cixicity Tianrun Electric Apparatus Industrial Co.,Ltd. , Songjia Village, Fuhai Town Cixi, Zhejiang (CN)				WENZHOUCHEG XINXING INDUSTRY CO., LTD , No.10 Xingji Road, Lucheng Industry Zone Wenzhou, Zhejiang 325007 (CN)			
2006 08 02	2006 12 27	2006 11 02		2006 09 26	2006 12 27	2006 11 02	
899678	Caisan	05		899820	SENSIUM	19	
Dr. Gerhard Mann Chem.-pharm. Fabrik GmbH , Brunsbütteler Damm 165-173, 13581 Berlin (DE)				LAFARGE , 61, rue des Belles Feuilles F-75116 PARIS (FR)			
2006 08 31	2006 12 27	2006 11 02		2006 09 18	2006 12 27	2006 11 02	
899679	Phenex	05		899824	USERPARK	35 41	
Dr. Gerhard Mann Chem.-pharm. Fabrik GmbH , Brunsbütteler Damm 165-173 13581 Berlin (DE)				WRH-Marketing AG , Industriestrasse 1 CH-8340 Hinwil (CH)			
2006 08 31	2006 12 27	2006 11 02		2006 09 15	2006 12 27	2006 11 02	
899703	MANIFLOW	05		899828	X-431	09	
MANICA S.p.A. , Via all'Adige, 4 I-38068 ROVERETO (TRENTO) (IT)				LAUNCH TECH CO., LTD. , 2-8F, Xinyang Building, Bagua No.4 Road, Futian District Shenzhen 518029 Guangdong Province (CN)			
2006 09 19	2006 12 27	2006 11 02		2006 09 05	2006 12 27	2006 11 02	
899708	VINICIUS	05		899834	SafeStart	01	
MANICA S.p.A. , Via all'Adige, 4 I-38068 ROVERETO (TRENTO) (IT)				Tetra GmbH , Herrenteich 78 49324 Melle (DE)			
2006 09 04	2006 12 27	2006 11 02		2006 08 30	2006 12 27	2006 11 02	
899718	PACLINE	05		899840	BP ALTERNATIVE ENERGY	01 04 07 09 11 16 35	
Stragen Pharma S.A. , Rue Hugo-de-Senger 3 CH-1211 Genève 4 (CH)				BP p.l.c. , 1 St James's Square LONDON SW1Y 4PD (GB)		37 39 40 41 42	
2006 09 29	2006 12 27	2006 11 02		2005 11 29	2006 12 27	2006 11 02	
899720	Enerliv	05		899856	RL		
Berlin-Chemie AG , Glienicke Weg 125 12489 Berlin (DE)				CFE: 26.4.7, 27.1.1, 29.1.4, 29.1.6		05 29 30 32 33	
2006 09 18	2006 12 27	2006 11 02		SASHO TSVETANOV VASILEV , „Vasil Levski” Str. 32 Vilna zona Kokalisne BG-1191 SOFIA (BG)			
899725	HELIOSCREEN	19 20 22 24		2006 07 10	2006 12 27	2006 11 02	
HUNTER DOUGLAS INDUSTRIES B.V. , Piekstraat 2 NL-3071 EL ROTTERDAM (NL)				899874	VALUE		
2006 07 04	2006 12 27	2006 11 02		CFE: 27.5.8		07	
899733	BEYLER DESIGN SINCE 1981			WENLING VALUE MECHANICAL AND ELECTRICAL PRODUCTS CO., LTD. , Baizhang Rd. Wenling E.D.Z. Wenling, Zhejiang (CN)			
CFE: 27.5.11, 29.1.13		18 20 27		2006 03 27	2006 12 27	2006 11 02	
"HMM" d.o.o. , Mionica I bb, 76250 Gradačac (BA)				899884	MIGATO		
2006 07 27	2006 12 27	2006 11 02		CFE: 27.5.17		25	
899750	CFE: 28.5.0	33		MIGATO S.A. , Monemvasias 8, Agios Dimitrios GR-173 42 Athens (GR)			
Obshchstvo s ogranichennoy otvetstvennostyu „Rekona” , 23, ul. Krasnoarmeyskaya RU-125167 Moscow (RU)				2006 06 02	2006 12 27	2006 11 02	
2006 07 31	2006 12 27	2006 11 02		899904	ZOOM	17 19 20	
899751	EWK			Fritz Egger Gesellschaft m.b.H. & Co. , Weiberndorf 20 A-6380 St. Johann in Tirol (AT)			
CFE: 27.5.1		35		2006 02 14	2006 12 27	2006 11 02	
Edward W Kelley & Partners (Holding) Limited , Lansdowne House Berkeley Square London W1J 6ER (GB)				899929	MSCAPE		
2006 08 16	2006 12 27	2006 11 02		CFE: 24.17.2, 27.5.1		14 16 18 25 28 34 41 43	
899753	EWK EDWARD W KELLEY & PARTNERS			Philip Morris Products S.A. , Quai Jeanrenaud 3 CH-2000 Neuchâtel (CH)			
CFE: 27.5.1		35		2006 09 19	2006 12 27	2006 11 02	
Edward W Kelley & Partners (Holding) Limited , Lansdowne House Berkeley Square London W1J 6ER (GB)							
2006 08 16	2006 12 27	2006 11 02					

900328	MULTIROLL	04	900480	ARDATZ	07 08 42
Zeller + Gmelin GmbH & Co. KG , Schlossstraße 20			NUEVA HERRAMIENTA DE CORTE, S.A. , B o Urquizarán, s/n,		
73054 Eisingen (DE)			E-48230 ELORRIO (Vizcaya) (ES)		
2006 09 07	2006 12 27	2006 11 09	2006 06 05	2006 12 27	2006 11 09
900330	Logon	06 20	900492	PHEZIMEM sopharma BULGARIA	
Wilkhahn Wilkening + Hahne GmbH + Co. , Eimbeckhausen, Fritz-			CFE: 19.13.21, 26.5.15, 27.5.1, 29.1.13		05 16
Hahne-Str. 8 31848 Bad Münder (DE)			Aktionerno droujestvo „SOPHARMA“ , 16, oulitsa „Iliensko		
2006 09 11	2006 12 27	2006 11 09	chaussee“ BG-1220 Sofia (BG)		
900336	Gubor		2006 04 18	2006 12 27	2006 11 09
CFE: 26.11.12, 27.5.24		29 30 32	900514	Hongshang	17
Gubor Feinste Schokolade GmbH , Gutenbergring 60 22848			HONGSHANG HEAT SHRINKABLE MATERIALS CO., LTD. , 1-3/F,		
Norderstedt (DE)			1 Dong, 2ed Industrial Area, Bantiancunnankeng, Buji Town,		
2006 07 21	2006 12 27	2006 11 09	Longgang District, Shenzhen, Guangdong 518129 (CN)		
900343	Pharm&Price		2006 10 03	2006 12 27	2006 11 09
CFE: 24.17.25, 27.5.1, 29.1.2, 29.1.3		03 05 35	900524	zariva	
DIRECTLABO , Villa des Roches, 24, rue Barbès F-92120			CFE: 1.13.1, 26.11.13		01 05
MONTRouGE (FR)			SYNGENTA PARTICIPATIONS AG , Schwarzwaldallee 215 CH-4058		
2006 07 07	2006 12 27	2006 11 09	Basel (CH)		
900344	SHENGYUAN		2006 10 03	2006 12 27	2006 11 09
CFE: 28.3.0		25	900525	SYCOMORE	12
TAIZHOU SHENGDA SHOES CO., LTD. , Industry Castle Hengfeng,			AUTOMOBILES CITROËN , Immeuble Colisée III, 12 rue Fructidor		
Street Heng Feng Wenling City, Zhejiang Province (CN)			F-75835 PARIS Cedex 17 (FR)		
2006 08 22	2006 12 27	2006 11 09	2006 08 11	2006 12 27	2006 11 09
900348	L. Casei Belactiva 3	29 30	900534	Pulpro	
Zott GmbH & Co. KG , Dr.-Steichele-Straße 4 86690			CFE: 27.5.2		08
Mertingen (DE)			RIBIMEX , ZAE Jean Moulin - Rue du Pré Fusé F-77340 PONTAULT		
2006 05 09	2006 12 27	2006 11 09	COMBAULT (FR)		
900350	HAHN - Food. Ideas. People.	01 04 29 30 42	2006 09 08	2006 12 27	2006 11 09
G.C. Hahn & Co. Stabilisierungstechnik GmbH , Aegidienstraße 22			900540	OPTICID	01
23552 Lübeck (DE)			CLARIANT AG , Rothausstrasse 61 CH-4132 Muttenz (CH)		
2005 05 12	2006 12 27	2006 11 09	2006 09 15	2006 12 27	2006 11 09
900351	Fat burner		900559	BBCA	
CFE: 4.5.5, 26.1.12, 27.5.1, 29.1.13		01 02 05 29 30 32	CFE: 26.4.9, 26.4.16		01
ZENTIS GmbH & Co. KG , Jülicher Strasse 177 52070 Aachen (DE)			ANHUI BBCA BIOCHEMICAL CO. LTD. , No. 73 Daqing Road,		
2005 05 05	2006 12 27	2006 11 09	Bengbu Anhui 233010 (CN)		
900375	ALIAPUR		2006 10 03	2006 12 27	2006 11 09
CFE: 24.15.1, 26.2.1, 26.2.5, 27.5.1, 29.1.3		12 39 40 42	900567	VESCUDA	05
ALIAPUR , 73, cours Albert Thomas F-69003 LYON (FR)			ALTANA Pharma AG , Byk-Gulden-Str. 2 78467 Konstanz (DE)		
2006 06 27	2006 12 27	2006 11 09	2006 09 18	2006 12 27	2006 11 09
900409	Ségécé		900579	ERK EckRohrKessel	
CFE: 26.13.25, 29.1.13		16 35 36 37 39 42	CFE: 26.1.3, 26.3.23		11 42
Ségécé , 21, avenue Kléber F-75016 PARIS (FR)			ERK Eckrohrkessel GmbH , Großbeerenstraße 71 10963 Berlin (DE)		
2006 08 25	2006 12 27	2006 11 09	2006 08 14	2006 12 27	2006 11 09
900430	FLEETRANNER	07 12 17	900595	Sieh an!	
The Gates Corporation, Delaware corporation , 1551 Wewatta			CFE: 24.17.4, 26.11.12, 27.5.1, 29.1.12		35
Street Denver, Colorado 80202 (US)			Josef Witt GmbH , Schillerstraße 4-12 92612 Weiden (DE)		
2006 06 12	2006 12 27	2006 11 09	2006 09 07	2006 12 27	2006 11 09
900461	Lofinex	05	900597	HATSAN	
Dr. Gerhard Mann Chem.-pharm. Fabrik GmbH , Brunsbütteler			CFE: 23.1.5, 24.15.1		13
Damm 165-173 13581 Berlin (DE)			HATSAN SILAH MAKINA KALIP SANAYI VE TICARET LIMITED		
2006 08 31	2006 12 27	2006 11 09	ŞİRKETİ , İzmir Ankara Karayolu 23.Km No:289 Kemalpaşa Organize		
900464	PROGRESS IT'S IN OUR BLOOD	05 09 10 16 35 37 41 44	San. Böl. Kemalpaşa IZMIR (TR)		
GAMBRO INDUSTRIES , 7, avenue Lionel Terray F-69330			2006 10 02	2006 12 27	2006 11 09
Meyzieu (FR)			900617	SÜVARI	
2006 01 27	2006 12 27	2006 11 09	CFE: 27.5.1, 29.1.11		25 35
900470	AMIGARO	29 30 31	COŞKUN TUHAFIYE TEKSTİL TICARET VE SANAYİ LIMITED ŞİRKETİ ,		
LIDL STIFTUNG & CO. KG , Stiftsbergstrasse 1			Pazarlar Caddesi, 9 Sokak, No. 8, SEYHAN-ADANA (TR)		
74167 Neckarsulm (DE)			2006 08 10	2006 12 27	2006 11 09
2006 04 27	2006 12 27	2006 11 09	900633	Panjab	
900473	VOX		CFE: 27.5.24		06 19 20 24
CFE: 26.3.23, 27.5.1, 29.1.4		25	MADECO SARL , 7, rue Nationale, BP 59 F-59710		
VOX Footwear, Inc. , 3131 Scott Street Vista, CA 92009 (US)			PONT-A-MARCO (FR)		
2006 07 30	2006 12 27	2006 11 09	2006 09 22	2006 12 27	2006 11 09

900635	RIPACK CFE: 26.1.16, 29.1.13 SEFMAT, Rue de Betnoms F-33185 LE HAILLAN (FR) 2006 05 19	07 08 16 2006 12 27	2006 11 09
900646	PEP PERSONAL EFFICIENCY PROGRAM CFE: 20.5.7, 26.11.13 IBT Europe BV, Voorweg 97 aa NL-2431 AN NOORDEN (NL) 2006 08 30	09 16 41 2006 12 27	2006 11 09
900655	VAZTIOM ALTANA Pharma AG, Byk-Gulden-Straße 2 78467 Konstanz (DE) 2006 09 18	05 2006 12 27	2006 11 09
900656	UPLAIRI ALTANA Pharma AG, Byk-Gulden-Straße 2 78467 Konstanz (DE) 2006 09 18	05 2006 12 27	2006 11 09
900660	TIVLIO ALTANA Pharma AG, Byk-Gulden-Straße 2 78467 Konstanz (DE) 2006 09 18	05 2006 12 27	2006 11 09
900667	OPINLI ALTANA Pharma AG, Byk-Gulden-Straße 2 78467 Konstanz (DE) 2006 09 18	05 2006 12 27	2006 11 09
900673	QULIBI ALTANA Pharma AG, Byk-Gulden-Straße 2 78467 Konstanz (DE) 2006 09 18	05 2006 12 27	2006 11 09
900676	EZEACT ALTANA Pharma AG, Byk-Gulden-Straße 2 78467 Konstanz (DE) 2006 09 18	05 2006 12 27	2006 11 09
900686	Discover Line Tetra GmbH, Herrenteich 78 49324 Melle (DE) 2006 06 13	16 20 2006 12 27	2006 11 09
900692	NTH NEW TAIHE CFE: 27.5.10 FOSHANSHI NANHAIQU TAIHE JIEJU ZHIPIN YOUXIAN GONGSI, Xiabai, Luocunzhen, Nanhaiqu, Foshan Guangdong 528300 (CN) 2006 09 26	11 2006 12 27	2006 11 09
900726	CREATABLES Fassin Tussenhoudster B.V., Ulenpasweg 8 NL-7041 GB, S-HEERENBERG (NL) 2006 09 21	30 2006 12 27	2006 11 09
900740	Olympus CFE: 1.3.2, 26.11.9, 29.1.12 SYNGENTA LIMITED, Syngenta European Regional Centre, Priestley Road, Surrey Research Park Guildford, Surrey GU2 7YH (GB) 2006 09 04	05 2006 12 27	2006 11 09
900757	MEDICUS Dr. med. Falk von Zitzewitz, Eberhardstraße 31 71364 Ludwigsburg (DE) 2006 05 10	09 2006 12 27	2006 11 09
900773	PELVIMESH HERNIAMESH S.R.L., Via F.Ili Meliga 1/C I-10034 CHIVASSO (TO) (IT) 2006 09 19	10 2006 12 27	2006 11 09
900774	T-SLING HERNIAMESH S.R.L., Via F.Ili Meliga 1/C I-10034 CHIVASSO (TO) (IT) 2006 09 19	10 2006 12 27	2006 11 09
900783	TEPE INSAAT CFE: 26.15.7, 27.5.1, 29.1.13 TEPE İNŞAAT SANAYİ ANONİM ŞİRKETİ, Beytepe Köyü No: 5 Bilkent/Ankara (TR) 2006 01 05	37 42 2006 12 27	2006 11 09
900810	COOL MATTE Coty Deutschland GmbH, Fort Malakoff Park, Rheinstrasse 4E 55116 Mainz (DE) 2006 07 26	03 2006 12 27	2006 11 09
900814	VISCONF CFE: 27.5.1 Visconf srl, Rue A. Di Cambio, 62 I-50053 Empoli (Florence) (IT) 2006 07 31	25 2006 12 27	2006 11 09
900817	MISSILE CITROËN, Immeuble Colisée III, 12 rue Fructidor F-75835 PARIS CEDEX 17 (FR) 2006 09 19	12 2006 12 27	2006 11 09
900827	CONQUISTADOR Automobiles CITROËN, Immeuble Colisée III - 12, rue Fructidor F-75835 Paris Cedex 17 (FR) 2006 09 19	12 2006 12 27	2006 11 09
900828	Greta Garbo CFE: 27.5.13 Harriet Brown & Company, Inc., 450 East 52nd Street #5 New York, N.Y. 10022 (US) 2005 12 19	09 16 18 2006 12 27	2006 11 09
900830	PLEIN CIEL Automobiles CITROËN, Immeuble Colisée III - 12, rue Fructidor F-75835 Paris Cedex 17 (FR) 2006 09 19	12 2006 12 27	2006 11 09
900844	sia CFE: 26.11.3, 27.5.1 SIA S.p.A., Via Taramelli, 26 I-20124 MILANO (IT) 2006 02 09	35 36 38 42 2006 12 27	2006 11 09
900886	STAER CFE: 27.5.1, 29.1.4 STAER INTERNATIONAL S.A., Str. Siderurgistilor, Bl.SD6B parter GALATI (RO) 2006 03 24	20 35 42 2006 12 27	2006 11 09
900888	S CFE: 27.5.1 La société limitée industrielle de valvule Sansheng de Taizhou, Park industriel Zhongshan de Chumen, District de Yuhuan Zhejiang 317605 (CN) 2006 04 03	06 2006 12 27	2006 11 09
900901	LE DUE REGINE Kur- und Verkehrsverein St. Moritz, Gemeindehaus, CH-7500 St. Moritz (CH) 2006 08 30	30 2006 12 27	2006 11 09
900904	THE DIFFERENCE IS REAL Janssen Pharmaceutica N.V., Turnhoutseweg 30 B-2340 Beerse (BE) 2006 09 07	05 09 16 35 41 2006 12 27	2006 11 09
900927	CONTICATH Continence Care A/S, Svanevej 14 DK-2400 Copenhagen NV (DK) 2006 08 04	05 10 16 2006 12 27	2006 11 09
900930	ZATHAN SABRI KAYA, Tevfikbey Mah. Kapali Cad. Kirazli Sok. No: 6 Küçükçekmece Istanbul (TR) 2006 08 18	25 2006 12 27	2006 11 09
900953	CFE: 28.5.0 VADYM DUBOV, Vul. Dovbusha, 18/4 Lviv 79008 (UA) 2006 06 30	01 16 2006 12 27	2006 11 09
900962	Totally You ars Parfum Creation & Consulting GmbH, Komödienstr. 56-58 50667 Köln (DE) 2006 09 07	03 2006 12 27	2006 11 09
900972	Sara Lindholm neckermann.de GmbH, Hanauer Landstrasse 360 60386 Frankfurt am Main (DE) 2006 09 14	16 18 25 2006 12 27	2006 11 09

900973 DriveBlue 01
 Akcinė bendrovė „ACHEMA“, Jonalaukio k., Ruklos sen., LT-55550
 Jonavos r. (LT)
 2006 09 21 2006 12 27 2006 11 09

900974 GoBlue 01
 Akcinė bendrovė „ACHEMA“, Jonalaukio k., Ruklos sen., LT-55550
 Jonavos r. (LT)
 2006 09 21 2006 12 27 2006 11 09

900980 WAM 01 05 31
 Peter Witasek , Dietrichsteinerstraße 14 A-9560 Feldkirchen (AT)
 2006 08 17 2006 12 27 2006 11 09

900981 TASLY 05
 CFE: 26.3.1, 26.3.23, 27.5.1, 28.3.0
 Tianjin Tasly Cie. Pharmaceutique, Limitée, Beichen Parc Industriel
 de Haute-Technologie TIANJIN (CN)
 2006 09 26 2006 12 27 2006 11 09

901008 EMINENT 34
 TDR d.o.o., Obala V. Nazora 1 HR-52210 Rovinj (HR)
 2006 09 15 2006 12 27 2006 11 09

H. OGŁOSZENIA

297

**OGŁOSZENIA O ZDJĘCIU KLAUZUL TAJNOŚCI
PATENTÓW NA WYNAZAZKI I PRAW OCHRONNYCH
NA WZORY UŻYTKOWE**

Poniższe zestawienie zawiera kolejno: numer patentu, numer zgłoszenia wynalazku, datę zgłoszenia wynalazku, symbol Międzynarodowej Klasyfikacji Patentowej, nazwisko i imię twórcy (twórców), nazwisko i imię lub nazwę uprawnionego z patentu oraz miejsce zamieszkania lub siedzibę i w nawiasie kod kraju, tytuł wynalazku. Opisy patentowe (ochronne) są dostępne w Czytelni Urzędu Patentowego Rzeczypospolitej Polskiej.

PATENTY

B1 (11) **0508** (21) 245674 (22) 1984 01 11
(51) **F42C 11/06** (2006.01)
(72) Kardysz Lesław, Konopka Janusz, Mulka Leszek, Stankowski Marek
(73) MON, Warszawa (PL)
(54) Układ wykonawczy zapalnika miny

B1 (11) **0509** (21) 250062 (22) 1984 10 18
(51) **F42B 12/48** (2006.01)
F42B 12/46 (2006.01)
B65D 90/08 (2006.01)
(72) Janiak Andrzej, Jasiński Włodzimierz, Szewczuk Zenon, Wysocki Tadeusz
(73) MON, Warszawa (PL)
(54) Zbiornik do cieczy tworzących wybuchowe mieszaniny paliwowo-powietrzne

B1 (11) **0510** (21) 251926 (22) 1985 02 14
(51) **E01D 15/14** (2006.01)
E01D 15/12 (2006.01)
(72) Gliszczyński Henryk, Raznowiecki Leopold, Bajbor Przemysław, Czeczotko Józef, Tomasiak Marian, Kalemba Tadeusz, Białota Henryk, Gontarz Henryk
(73) MON, Warszawa (PL)
(54) Kolejowy most pływający

B1 (11) **0511** (21) 249966 (22) 1984 10 10
(51) **F41G 3/08 2006.01**
F41G 1/42 2006.01
F41G 1/30 (2006.01)
(72) Góra Janusz, Pankowski Zygmunt, Gula Andrzej
(73) MON, Warszawa (PL)
(54) Celownik tachometryczny, giroskopowy

B1 (11) **0513** (21) 247749 (22) 1984 05 21
(51) **F41G 3/26** (2006.01)
(72) Sadłowski Józef, Rokita Jerzy, Kabat Ireneusz, Fornal Ryszard
(73) MON, Warszawa (PL)
(54) Układ ustalania położenia płaszczyzny ruchu imitatora celu przy badaniach zaelaborowanego pocisku raketowego

B1 (11) **0514** (21) 249888 (22) 1984 09 19
(51) **F42C 15/42** (2006.01)
F42B 3/00 (2006.01)

(72) Jasiński Włodzimierz, Szewczuk Zenon, Wysocki Tadeusz
(73) MON, Warszawa (PL)
(54) Sposób i urządzenie do pobudzania detonacji obłoków wybuchowych mieszanin paliwowo-powietrznych

B1 (11) **0515** (21) 247574 (22) 1984 05 03
(51) **F41F 3/06** (2006.01)
(72) Hyjek Mieczysław, Olejnik Jan
(73) MON, Warszawa (PL)
(54) Przystawka zespołu zapłonowego wielolufowej wyrzutni raketowej

B1 (11) **0516** (21) 249091 (22) 1984 08 06
(51) **H01Q 3/44** (2006.01)
(72) Giryn Andrzej, Bielik Zbigniew, Somla Krzysztof, Kołacz Antoni
(73) MON, Warszawa (PL)
(54) Urządzenie do formowania wiązek wieloprzetwornikowej anteny odbiorczej, zwłaszcza anteny hydroakustycznej

B1 (11) **0517** (21) 250932 (22) 1984 12 13
(51) **H01Q 25/04** (2006.01)
(72) Czyż Zbigniew
(73) MON, Warszawa (PL)
(54) Wielowiązkowa antena reflektorowa

B1 (11) **0518** (21) 251277 (22) 1984 12 29
(51) **F41G 5/00** (2006.01)
(72) Puzewicz Zbigniew, Wyrębski Wiesław, Styburski Andrzej, Wrona Robert, Gabryelewicz Waldemar, Czechowicz Roman, Maciejowski Zbigniew, Guryn Zbigniew, Daniec Maciej, Gulewicz Andrzej
(73) MON, Warszawa (PL)
(54) Sposób kierowania ogniem uzbrojenia i urządzenie do kierowania ogniem uzbrojenia, zwłaszcza czołgu T-55A

B1 (11) **0519** (21) 253511 (22) 1985 05 23
(51) **F42C 15/42** (2006.01)
(72) Kiedroń Zbigniew
(73) MON, Warszawa (PL)
(54) Mina przeciwpięchotna kierunkowa

B1 (11) **0521** (21) 253891 (22) 1985 06 07
(51) **B63G 8/32** (2006.01)
(72) Kotek Jan, Szulakowski Mieczysław, Ulatowski Ryszard
(73) MON, Warszawa (PL)
(54) Sposób i układ do przemieszczania i magazynowania amunicji w ładowni okrętu, zwłaszcza bomb głębinowych

B1 (11) **0522** (21) 250033 (22) 1984 10 16
(51) **F41G 7/20** (2006.01)
(72) Góra Janusz, Jędrusik Mirosław, Pankowski Zygmunt, Zawadzki Tadeusz
(73) MON, Warszawa (PL)
(54) Sposób i urządzenie celownicze do wprowadzania kąta wyprzedzenia przy wystrzeliwaniu samonaprowadzających się raket przeciwlotniczych

B1 (11) **0523** (21) 256345 (22) 1985 11 21
(51) **F42B 25/00** (2006.01)
(72) Sikorski Mieczysław, Tomaszek Henryk, Strzelczyk Tadeusz, Sadowski Feliks, Olejnik Władysław

- (73) MON, Warszawa (PL)
(54) Bomba paliwowo-powietrzna
-
- B1 (11) **0524** (21) 256346 (22) 1985 11 21
(51) **42B 25/00** (2006.01)
(72) Tomaszek Henryk, Strzelczyk Tadeusz, Sadowski Feliks
(73) MON, Warszawa (PL)
(54) Bomba paliwowo-powietrzna
-
- B1 (11) **0525** (21) 256347 (22) 1985 11 21
(51) **F42B 25/00** (2006.01)
(72) Sikorski Mieczysław, Tomaszek Henryk, Strzelczyk Tadeusz, Sadowski Feliks, Czuber Bogusław, Olejnik Władysław
(73) MON, Warszawa (PL)
(54) Bomba paliwowo-powietrzna
-
- B1 (11) **0527** (21) 255791 (22) 1985 10 17
(51) **E21B 10/46** (2006.01)
B23B 51/00 (2006.01)
C09K 8/02 (2006.01)
(72) Natorski Czesław, Pastuszek Stanisław, Wróblewski Marcin, Żurko Jan
(73) MON, Warszawa (PL)
(54) Sposób wykonania porowatego narzędzia wiertniczego impregnowanego diamentem
-
- B1 (11) **0528** (21) 251541 (22) 1985 01 10
(51) **G01S 13/30** (2006.01)
(72) Czekala Zbigniew, Cybulska Maria
(73) MON, Warszawa (PL)
(54) Sposób określania stref wysokości obiektów powietrznych przez radar obserwacji okrężnej
-
- B1 (11) **0529** (21) 252024 (22) 1985 02 21
(51) **H04L 9/00** (2006.01)
(72) Pawelec Józef, Święch Andrzej, Mencil Antoni, Karpiński Czesław, Bies Grzegorz
(73) MON, Warszawa (PL)
(54) Sposób wytwarzania i rozprowadzania sygnału maskującego pracę dalekopisu
-
- B1 (11) **0530** (21) 250928 1984 10 14
(51) **B29C 61/08** (2006.01)
B29D 23/00 (2006.01)
H01B 13/18 (2006.01)
(72) Ryniecki Jerzy, Heropolitański Arkadiusz, Orlikowski Henryk
(73) MON, Warszawa (PL)
(54) Sposób ciągłego wytwarzania rur termokurczliwych i urządzenie do ciągłego wytwarzania rur termokurczliwych, zwłaszcza o wysokim stopniu rozciągania średnicowego i niskim skurczu osiowym
-
- B1 (11) **0531** (21) 253889 (22) 1985 05 27
(51) **G09B 9/00** (2006.01)
(72) Szymański Sławomir, Kowalski Zbigniew, Wiśniewski Andrzej
(73) MON, Warszawa (PL)
(54) Sposób imitacji sytuacji powietrznej na dużej przestrzeni
-
- B1 (11) **0532** (21) 254197 (22) 1985 06 20
(51) **G09B 9/00** (2006.01)
(72) Szymański Sławomir, Foltyniewicz Mikołaj, Janke Stanisław, Sitarski Andrzej, Siwek Antoni, Książek Czesław, Wiśniewski Andrzej, Cichocki Józef, Kubiński Kazimierz
(73) MON, Warszawa (PL)
(54) Imitator sytuacji radiolokacyjnej wbudowany w stację radiolokacyjną typu odległościomierz
-
- B1 (11) **0533** (21) 256609 (22) 1985 12 06
(51) **F42C 14/08** (2006.01)
F42C 14/00 (2006.01)
(72) Biajgo Ryszard, Śliwiński Janusz
-
- (73) MON, Warszawa (PL)
(54) Mechanizm bezpiecznika zwłaszcza do zapalników min przeciwpancernych
-
- B1 (11) **0534** (21) 257174 (22) 1985 12 28
(51) **F42B 23/10** (2006.01)
F41F 3/00 (2006.01)
(72) Biajgo Ryszard
(73) MON, Warszawa (PL)
(54) Mina przeciwpiechotna miotana
-
- B1 (11) **0535** (21) 257903 (22) 1986 02 13
(51) **B63G 6/00** (2006.01)
F42B 22/06 (2006.01)
(72) Lubas Stanisław, Okuniewski Juliusz
(73) MON, Warszawa (PL)
(54) Urządzenie pionowego ustawienia przedmiotów zrzucanych na grunt zwłaszcza min narzutowych
-
- B1 (11) **0536** (21) 258331 (22) 1986 01 29
(51) **B63G 8/32** (2006.01)
B63G 8/33 (2006.01)
B65G 23/40 (2006.01)
(72) Szulakowski Mieczysław, Kotek Jan
(73) MON, Warszawa (PL)
(54) Nosidło do przemieszczania i magazynowania amunicji w ładowni okrętu zwłaszcza bomb głębinowych
-
- B1 (11) **0537** (21) 259666 (22) 1986 05 23
(51) **B63G 8/32** (2006.01)
B63G 6/00 (2006.01)
(72) Ulatowski Ryszard, Nurzyński Ryszard, Szulakowski Mieczysław
(73) MON, Warszawa (PL)
(54) Chwytnak do przemieszczania amunicji na okręcie zwłaszcza bomb głębinowych
-
- B1 (11) **0538** (21) 259893 (22) 1986 06 06
(51) **B63G 13/00** (2006.01)
F41J 9/00 (2006.01)
F41H 9/04 (2006.01)
(72) Charchalis Adam, Wróblewski Kazimierz
(73) MON, Warszawa (PL)
(54) Sposób wytwarzania pola cieplnego o intensywności emisji promieniowania większej od tła zwłaszcza na jednostce pływającej
-
- B1 (11) **0539** (21) 259894 (22) 1986 06 06
(51) **F41H 9/06** (2006.01)
B63G 13/02 (2006.01)
(72) Charchalis Adam, Wróblewski Kazimierz
(73) MON, Warszawa (PL)
(54) Sposób wytwarzania pola radiolokacyjnego w postaci obłoku dipoli
-
- B1 (11) **0540** (21) 259895 (22) 1986 06 06
(51) **F42C 1/04** (2006.01)
F42C 1/00 (2006.01)
(72) Winczura Zygmunt, Miciński Wiesław, Mikoda Tadeusz
(73) MON, Warszawa (PL)
(54) Zapalnik bezwładnościowy
-
- B1 (11) **0541** (21) 253890 (22) 1985 05 27
(51) **G06G 7/78** (2006.01)
G09B 9/00 (2006.01)
(72) Szymański Sławomir, Wiśniewski Andrzej, Sitarski Andrzej
(73) MON, Warszawa (PL)
(54) Generator ciągów impulsów o zmiennych parametrach czasowych i amplitudowych sterowany informacją cyfrową

B1 (11) **0542** (22) 259694 (22) 1986 05 26
 (51) *F41A 21/00* (2006.01)
F41A 17/24 (2006.01)
C23C 10/40 (2006.01)
 (72) Chmura Edward, Ukalski Stefan, Mirkiewicz Jerzy, Nowicki Henryk, Wardzała Roman, Szablowski Jerzy
 (73) MON, Warszawa (PL)
 (54) Lufa broni palnej

B1 (11) **0543** (21) 261420 (22) 1986 09 19
 (51) *F42C 1/14* (2006.01)
F42C 11/00 (2006.01)
 (72) Tomaszek Henryk, Sadowski Feliks, Strzelczyk Tadeusz, Olejnik Władysław
 (73) MON, Warszawa (PL)
 (54) Układ do elektrycznego inicjowania wybuchu bomby

B1 (11) **0544** (21) 262521 (22) 1986 11 25
 (51) *F42B 25/00* (2006.01)
 (72) Michalewicz Kazimierz
 (73) MON, Warszawa (PL)
 (54) Układ hamujaco-stabilizujący środka bojowego zrzuconego ze statku powietrznego

B1 (11) **0545** (21) 263563 (22) 1986 12 23
 (51) *F42B 10/00* (2006.01)
 (72) Michalewicz Kazimierz
 (73) MON, Warszawa (PL)
 (54) Zespół hamujaco-stabilizujący środka bojowego zrzuconego ze statku powietrznego

B1 (11) **0548** (21) 262880 (22) 1986 12 11
 (51) *F41C 27/06* (2006.01)
 (72) Dawidowicz Bolesław, Radomski Wiktor, Chyła Jerzy, Brodacki Józef, Krupa Zbigniew, Dąbrowski Wojciech
 (73) MON, Warszawa (PL)
 (54) Automatyczny 40 – milimetrowy granatnik do jednoosobowej obsługi ręcznej

B1 (11) **0550** (21) 264533 (22) 1987 02 25
 (51) *F41M 11/12* (2006.01)
 (72) Wysocki Tadeusz, Arlukiewicz Wiktor
 (73) MON, Warszawa (PL)
 (54) Cewka magnetyczna do przeciwminowego trału magnetycznego

B1 (11) **0551** (21) 267572 (22) 1987 09 04
 (51) *F42C 7/02* (2006.01)
F42B 23/04 (2006.01)
 (72) Garstka Jerzy, Kiedroń Zbigniew, Janiak Andrzej, Śliwiński Janusz
 (73) MON, Warszawa (PL)
 (54) Zapalnik naciskowego działania do min lądowych

B1 (11) **0552** (21) 267573 (22) 1987 09 04
 (51) *F42B 23/00* (2006.01)
 (72) Arlukiewicz Wiktor, Okuniewski Juliusz, Rozin Mirosław, Śliwiński Janusz, Wysocki Tadeusz
 (73) MON, Warszawa (PL)
 (54) Mina odłamkowa o sferycznym rozrzucie odłamków

B1 (11) **0555** (21) 265719 (22) 1987 05 18
 (51) *F41G 3/06* (2006.01)
G01C 3/00 (2006.01)
 (72) Gulewicz Andrzej, Puzewicz Zbigniew, Wrona Robert, Drozdowski Krzysztof, Jastrzębski Sławomir
 (73) MON, Warszawa (PL)
 (54) Układ optyczny celownika – dalmierza dzieńno – nocnego zwłaszcza do czołgu T-55

B1 (11) **0557** (21) 269915 (22) 1987 12 21
 (51) *F42B 25/00* (2006.01)
F42B 23/00 (2006.01)
B63G 6/00 (2006.01)
 (72) Lubas Stanisław, Okuniewski Juliusz, Majewicz Zenon, Wianecki Tadeusz, Kamiński Benedykt, Andrzejewski Jerzy
 (73) MON, Warszawa (PL)
 (54) Urządzenie hamujące opadanie przedmiotów zrzuconych na grunt zwłaszcza min narzutowych

B1 (11) **0559** (21) 272343 (22) 1988 04 29
 (51) *F42C 14/08* (2006.01)
F42D 5/00 (2006.01)
 (72) Jasiński Włodzimierz, Wianecki Tadeusz, Wysocki Tadeusz
 (73) MON, Warszawa (PL)
 (54) Urządzenie zabezpieczające zapalników minowych z zapalnikami elektrycznymi

B1 (11) **0560** (21) 269474 (22) 1987 12 16
 (51) *H04K 1/00* (2006.01)
H04J 3/00 (2006.01)
 (72) Hryckiewicz Jan, Ponikiewski Jerzy, Jabłoński Marek, Cichocki Bogusław
 (73) MON, Warszawa (PL)
 (54) Sposób transmisji danych

B1 (11) **0561** (21) 271829 (22) 1988 04 14
 (51) *B63G 8/34* (2006.01)
F41H 9/04 (2006.01)
F42B 4/18 (2006.01)
 (72) Olejniczak Edward, Wójtowicz Aleksander, Kucharczyk Mieczysław, Jerezak Janusz
 (73) MON, Warszawa (PL)
 (54) Głowica zakłócająca

B1 (11) **0562** (21) 270703 (22) 1988 02 19
 (51) *F42C 14/08* (2006.01)
F42C 14/00 (2006.01)
F42D 5/00 (2006.01)
 (72) Biajgo Ryszard, Jurkiewicz Józef, Malej Waclaw, Szewczuk Mieczysław, Tarabuła Zdzisław, Śliwiński Janusz, Wysocki Tadeusz
 (73) MON, Warszawa (PL)
 (54) Urządzenie zabezpieczające zapalnika do wybuchowych ładunków wydłużonych

B1 (11) **0563** (21) 271191 (22) 1988 03 08
 (51) *H01Q 15/14* (2006.01)
 (72) Czyż Zbigniew Henryk, Piątosa Michał
 (73) MON, Warszawa (PL)
 (54) Dwuwieżkowa antena reflektorowa

B1 (11) **0565** (21) 272346 (22) 1988 05 13
 (51) *B60F 3/00* (2006.01)
F41H 7/02 (2006.01)
 (72) Kaglik Kazimierz, Piłat Bolesław, Witczak Ignacy, Saratowski Andrzej
 (73) MON, Warszawa (PL)
 (54) Wielozadaniowy pływający transporter gaśnicowy

B1 (11) **0567** (21) 274095 (22) 1988 08 05
 (51) *B63B 21/56* (2006.01)
F42B 19/04 (2006.01)
B63G 8/14 (2006.01)
 (72) Darski Wojciech, Słomka Krzysztof, Dobrychłop Andrzej, Borowski Marian
 (73) MON, Warszawa (PL)
 (54) Mechanizm sterów zwłaszcza do aparatów profilujących pracujących w zestawie trału

B1 (11) **0568** (21) 274697 (22) 1988 09 12
 (51) **F42B 19/04** (2006.01)
B63B 21/56 (2006.01)
B63G 8/18 (2006.01)
B63H 25/44 (2006.01)
 (72) Darski Wojciech, Dobrychłop Andrzej, Słomka Krzysztof
 (73) MON, Warszawa (PL)
 (54) Skrzydło hydrodynamiczne zwłaszcza do aparatów profilujących wykorzystywanych w zestawie trału

B1 (11) **0569** (21) 274698 (22) 1988 09 12
 (51) **B63B 21/56** (2006.01)
B63G 8/08 (2006.01)
B63H 5/00 (2006.01)
 (72) Darski Wojciech, Dobrychłop Andrzej, Słomka Krzysztof, Borowski Marian
 (73) MON, Warszawa (PL)
 (54) Mechanizm napędowy zwłaszcza dla aparatów profilujących pracujących w zestawie trału

298**OŚWIADCZENIA O GOTOWOŚCI UDZIELENIA LICENCJI (LICENCJA OTWARTA)****Patenty, prawa ochronne, prawa z rejestracji**

Poniższe zestawienia zawierają kolejno: kod rodzaju patentu (prawa ochronnego), numer patentu (prawa ochronnego), datę zgłoszenia, numer i rok wydania Wiadomości Urzędu Patentowego, w którym ogłoszono o udzieleniu patentu (prawa ochronnego), wysokość opłaty licencyjnej (jeżeli uprawniony ją podał) i datę złożenia oświadczenia oraz tytuł wynalazku (wzoru użytkowego) oraz nazwisko i imię (nazwę) uprawnionego z adresem.

PATENTY

(B1)191548 2000 09 14 06/2006 (-) 2007 07 09
 Sposób otrzymywania multiestrów akrylowych i/lub metakrylowych
 Uniwersytet Marii Curie-Skłodowskiej w Lublinie
 20-031 Lublin, Pl. M. Curie-Skłodowskiej 5

(B1)194448 2001 01 12 06/2007 (-) 2007 07 09
 Układ transportu ciepła
 Uniwersytet Marii Curie-Skłodowskiej w Lublinie
 20-031 Lublin, Pl. M. Curie-Skłodowskiej 5

(B1)194449 2000 12 18 06/2007 (-) 2007 07 09
 Sposób otrzymywania plastyfikatów z poli(chlorku winylu)
 Uniwersytet Marii Curie-Skłodowskiej w Lublinie
 20-031 Lublin, Pl. M. Curie-Skłodowskiej 5

(B1)194450 2000 12 18 06/2007 (-) 2007 07 09
 Sposób otrzymywania plastyfikatorów wieloestrowych
 Uniwersytet Marii Curie-Skłodowskiej w Lublinie
 20-031 Lublin, Pl. M. Curie-Skłodowskiej 5

(B1)194454 1999 12 17 06/2007 (-) 2007 07 09
 Sposób otrzymywania adsorbentów węglowo-mineralnych zwłaszcza z odpadów przemysłowych
 Uniwersytet Marii Curie-Skłodowskiej w Lublinie
 20-031 Lublin, Pl. M. Curie-Skłodowskiej 5

(B1)194612 2001 08 01 06/2007 (-) 2007 07 10
 Sposób likwidowania szybu kopalnianego
 Główny Instytut Górnictwa
 40-166 Katowice, Plac Gwarków 1

(B1)194811 2001 11 15 07/2007 (-) 2007 07 09
 Sposób otrzymywania preakcelerowanych żywic poliestrowych
 Uniwersytet Marii Curie-Skłodowskiej w Lublinie
 20-031 Lublin, Pl. M. Curie-Skłodowskiej 5

(B1)195335 2001 05 16 09/2007 (-) 2007 04 13
 Sposób fizykochemicznej melioracji gleb kwaśnych zanieczyszczonych cynkiem
 Polska Akademia Nauk Instytut Agrofizyki im. Bohdana Dobrzańskiego
 20-290 Lublin, ul. Doświadczalna 4

(B1)195346 2002 09 13 09/2007 (-) 2007 04 10
 Sposób wytwarzania testolaktonu
 Uniwersytet Przyrodniczy we Wrocławiu
 50-375 Wrocław, ul. Norwida 25

(B1)195347 2002 04 12 09/2007 (-) 2007 04 10
 Sposób wytwarzania S(+)-1,2,3,4-tetrahydro-1-naftolu
 Uniwersytet Przyrodniczy we Wrocławiu
 50-375 Wrocław, ul. Norwida 25

(B1)195484 1999 12 29 09/2007 (-) 2007 04 20
 Nowy związek, pochodna (R)-3-hydroksynonanalu
 Politechnika Łódzka
 90-924 Łódź, ul. Żeromskiego 116

(B1)195485 2000 10 12 09/2007 (-) 2007 04 23
 Sposób wytwarzania powłok wielowarstwowych z mieszanin proszków na bazie niklu i kobaltu
 Politechnika Lubelska
 20-109 Lublin, ul. Bernardyńska 13

(B1)195521 1999 10 11 09/2007 (10%) 2007 05 04
 Sposób wytwarzania utwardzacza do kompozycji epoksydowych, utwardzacz do kompozycji epoksydowych i kompozycja epoksydowa
 Politechnika Szczecińska
 70-310 Szczecin, Aleja Piastów 17

PRAWA OCHRONNE

(Y1) 62392 1999 12 15 06/2006 (-) 2006 01 19
 Zespół czołowy stropnicy
 Fabryka Zmechanizowanych Obudów Ścianowych FAZOS Spółka Akcyjna
 Tarnowskie Góry, ul. Opolska 91

(Y1) 63429 2004 09 16 09/2007 (10%) 2007 06 04
 Element węzła struktury drewnianej.
 Politechnika Szczecińska
 Szczecin, Al. Piastów 17

299**SPROSTOWANIA OGŁOSZEŃ OPUBLIKOWANYCH W WIADOMOŚCIACH URZĘDU PATENTOWEGO**

Poniższe zestawienie zawiera kolejno: numer, którego sprostowanie dotyczy oraz treść sprostowania.

WZORY PRZEMYSŁOWE

11290 w WUP 05/2007 na stronie 1262 w łamie prawym 3 wiersz od dołu w części dotyczącej nazwy i siedziby jest: TASYNO Sp. z o. o., Pogórze powinno być: EUROHEAT HQ Sp. z o. o., Suchy Dwór

11321 w WUP 06/2007 na stronie 1546 w łamie prawym 3 wiersz od dołu w części nazwy i siedziby uprawnionego jest: LAGUNA, Anna Dolny, Gdańsk (PL), LAGUNA, Anna Dolny, Gdańsk (PL) powinno być: LAGUNA, Anna Dolny, Gdańsk (PL)

TABLE OF CONTENTS

Part II Notices of rights granted

A. Inventions	
268. Granted patents (from N° 195 321 to N° 195 550)	2308
269. Translation of European Patents	2328
270. Decisions on refusal to grant patents (taken after the publication of the particulars of the applications)	2329
271. Decisions on refusal to supplementary protection rights	2330
272. Decisions on discontinuance of the proceedings (taken after the publication of the particulars of the applications)	2330
273. Decisions declaring the decisions on the grant of the patents lapsed	2330
274. Entries and changes in the Patent Register (not published in other separate publications)	2331
275. Decisions on the lapse of the supplementary of the protection rights	2333
276. Decisions on the change or reversal of the decisions (published in Wiadomości Urzędu Patentowego)	2335
B. Utility models	
277. Granted rights of protection (from N° 63 401 to N° 63 430)	2336
278. Decisions on refusal to grant rights of protection (take after the publication of the particulars of the application)	2338
279. Decisions on discontinuance of the proceedings (taken after the publication of the particulars of the applications)	2338
280. Decisions declaring the decisions on the grant of the rights of protection lapsed	2338
281. Entries and changes in the Utility Model Register (not inserted in other separate publications)	2338
282. Decisions on invalidation of rights of protection	2339
283. Decisions on the lapse of rights of protection	2339
C. Industrial designs	
284. Registration (from N° 11 725 to N° 11 828)	2340
285. Entries and changes in the Industrial Designs Register (not published in other separate publications)	2354
286. Decisions declaring the decisions on the grant of rights in registration lapsed	2354
287. Decisions on the invalidation of rights in registration	2354
C'. Ornamental designs	
288. Decisions on the lapse of rights in registration	2355
D. Trademarks	
289. Granted rights of protection for trademarks (from N° 186 621 to N° 187 960)	2356
290. Decisions on refusal to grant rights of protection (take after publication of the particulars of the application)	2551
291. Decisions on discontinuance of the proceedings (taken after publication of the particulars of the application)	2551
292. Entries and changes in the Trademark Register (not published in other separate publications)	2552
293. Decisions on invalidation of rights of protection	2579
294. Decisions on the lapse of rights protection	2579
295. Decisions on the change or reversal of the decisions (published in Wiadomości Urzędu Patentowego)	2583
296. International registrations recognised in Poland	2585
H. Announcements	
297. Communications on removing secrecy clauses for patents for inventions and for protection rights for utility models	2607
298. Declarations of willingness to grant licences (open licences) - patents, rights of protection	2610
299. Corrections of announcements published in the Wiadomości Urzędu Patentowego - industrial designs	2610

Part III Information

Jurisdiction and explanations

Foreign regulations. Statistics. Miscellaneous

Corrections

(of announcements published in the Wiadomości Urzędu Patentowego)
