



URZĄD PATENTOWY RZECZYPOSPOLITEJ POLSKIEJ

WIADOMOŚCI

Urzędu
Patentowego

10

ISSN - 0043 - 5201 • Cena 20,00 zł • Warszawa

Październik 2007

SPIS TREŚCI

CZĘŚĆ I
KOMUNIKATY URZĘDOWE

300. Lista rzeczników patentowych (wpisy i zmiany)	2611
--	------

CZĘŚĆ II
OGŁOSZENIA O UDZIELONYCH PRAWACH

A. Wynalazki	
301. Udzielone patenty (od nr 195 551 do nr 195 866)	2613
302. Udzielone dodatkowe prawa ochronne	2644
303. Tłumaczenia patentów europejskich	2644
304. Decyzje o odmowie udzielenia patentu (wydane po ogłoszeniu o zgłoszeniu)	2645
305. Decyzje o umorzeniu postępowania (wydane po ogłoszeniu o zgłoszeniu)	2646
306. Decyzje stwierdzające wygaśnięcie decyzji o udzieleniu patentu	2646
307. Wpisy i zmiany w rejestrze patentowym (nieuwzględnione w innych samodzielnych ogłoszeniach)	2647
308. Decyzje o wygaśnięciu patentu	2648
309. Decyzje o zmianie lub uchyleniu decyzji (opublikowanych w Wiadomościach Urzędu Patentowego)	2649
B. Wzory użytkowe	
310. Udzielone prawa ochronne (od nr 63 431 do nr 63 478)	2650
311. Decyzje o odmowie udzielenia prawa ochronnego (wydane po ogłoszeniu o zgłoszeniu)	2653
312. Decyzje o umorzeniu postępowania (wydane po ogłoszeniu o zgłoszeniu)	2654
313. Decyzje stwierdzające wygaśnięcie decyzji o udzieleniu prawa ochronnego	2654
314. Wpisy i zmiany w rejestrze praw ochronnych (nieuwzględnione w innych samodzielnych ogłoszeniach)	2654
315. Decyzje o wygaśnięciu prawa ochronnego	2654
C. Wzory przemysłowe	
316. Rejestracja (od nr 11 829 do nr 11 918)	2655
317. Wpisy i zmiany w rejestrze wzorów przemysłowych (nieuwzględnione w innych samodzielnych ogłoszeniach)	2671
318. Decyzje stwierdzające wygaśnięcie decyzji o udzieleniu prawa z rejestracji	2671
C'. Wzory zdobnicze	
319. Decyzje o wygaśnięciu prawa z rejestracji	2671
D. Znaki towarowe	
320. Udzielone prawa ochronne na znaki towarowe (od nr 187 961 do nr 188 900)	2672
321. Decyzje o odmowie udzielenia prawa ochronnego (wydane po ogłoszeniu o zgłoszeniu)	2824
322. Decyzje o umorzeniu postępowania (wydane po ogłoszeniu o zgłoszeniu)	2825
323. Wpisy i zmiany w rejestrze znaków towarowych (nieuwzględnione w innych samodzielnych ogłoszeniach)	2826
324. Decyzje o unieważnieniu prawa ochronnego	2851
325. Decyzje o wygaśnięciu prawa ochronnego	2851
326. Decyzje o zmianie lub uchyleniu decyzji (opublikowanych w Wiadomościach Urzędu Patentowego)	2852
327. Rejestracja międzynarodowa uznana w Polsce	2853
G. Sprostowania opisów patentowych i opisów ochronnych	
328. Opisy patentowe	2874
H. Ogłoszenia	
329. Ogłoszenia o zdjęciu klauzul tajności patentów na wynalazki i praw ochronnych na wzory użytkowe	2875
330. Oświadczenia o gotowości udzielenia licencji (licencja otwarta) - patenty	2877
331. Ogłoszenia w sprawie wpłynięcia wniosku o udzielenie dodatkowego prawa ochronnego dla produktów leczniczych i produktów ochrony roślin	2877
332. Sprostowania ogłoszeń opublikowanych w Wiadomościach Urzędu Patentowego - patenty, opisy patentowe	2878

Część III
Informacje

Orzecznictwo i wyjaśnienia

Ustawodawstwo zagraniczne. Statystyka. Informacje

Korekta

(ogłoszeń zamieszczonych w Wiadomościach Urzędu Patentowego)

WYDAWNICTWO URZĘDU PATENTOWEGO RZECZYPOSPOLITEJ POLSKIEJ
Redakcja i administracja: Urząd Patentowy RP, Al. Niepodległości 188, skr. poczt. 203, 00-950 Warszawa
tel. (0 22) 579 02 80

Informacja o cenach i warunkach prenumeraty na 2008 r. - dla czasopisma: WIADOMOŚCI URZĘDU PATENTOWEGO

Warunki prenumeraty:

1. Cena prenumeraty na 2008 r. wynosi 240,00 zł.

2. Wpłaty i zamówienia na prenumeratę przyjmuje Urząd Patentowy RP, 00-950 Warszawa, Al. Niepodległości 188/192 w pok. 22 w godz. 8³⁰ - 15³⁰ lub na konto NBP O/O Warszawa Nr 93101010100025832231000000.

Egzemplarze archiwalne można nabyć w Urzędzie Patentowym RP, Al. Niepodległości 188, skr. poczt. 203, 00-950 Warszawa w Wydziale Rozpowszechniania Wydawnictw UP - telefon (0 22) 579 01 07, (0 22) 579 02 24.

Cena 20,00 zł.

Urząd Patentowy RP. Zam. 571/2007. Nakład 355 egz. Obj. ark. druk. 33,50.



WIADOMOŚCI

URZĘDU PATENTOWEGO RP

Warszawa, 2007 10 31

Nr 10

Poz. 300 - 332

CZĘŚĆ I

KOMUNIKATY URZĘDOWE

300

LISTA RZECZNIKÓW PATENTOWYCH (wpisy i zmiany)

Decyzją Prezes Urzędu Patentowego RP z dnia 30 sierpnia 2007 roku, wydaną na podstawie art. 25 ust. 1 w związku z art. 24 ust. 2 pkt 1 ustawy z dnia 11 kwietnia 2001 roku o rzecznikach patentowych (Dz. U. Nr 49, poz. 509 z późniejszymi zmianami), skreślono w tym dniu z listy rzeczników patentowych w poz. nr:

1442	Talecki Józef	Warszawa
1785	Skrynicki Wiesław	Lublin
2183	Woźniak Wiesław	Zawiercie

Decyzją Prezes Urzędu Patentowego RP z dnia 30 sierpnia 2007 roku, wydaną na podstawie art. 25 ust. 1 w związku z art. 24 ust. 2 pkt 6 ustawy z dnia 11 kwietnia 2001 roku o rzecznikach patentowych (Dz. U. Nr 49, poz. 509 z późniejszymi zmianami), skreślono w tym dniu z listy rzeczników patentowych w poz. nr:

1456	Guzek Waclaw	Rzeszów
1512	Biegała Teresa	Szczecin
2933	Ossowska Aldona	Warszawa

Decyzją Prezes Urzędu Patentowego RP z dnia 21 czerwca 2006 roku, wydaną na podstawie art. 25 ust. 1 w związku z art. 24 ust. 2 pkt 1 ustawy z dnia 11 kwietnia 2001 roku o rzecznikach patentowych (Dz. U. Nr 49, poz. 509 z późniejszymi zmianami), skreślono w tym dniu z listy rzeczników patentowych w poz. nr:

1971	Guzikowska Dorota	Wrocław
------	-------------------	---------

C Z Ę Ś Ć II

OGŁOSZENIA O UDZIELONYCH PRAWACH

Cyfrowe kody identyfikujące (według normy WIPO ST. 9), które poprzedzają informacje o udzielonych patentach oraz prawach ochronnych oznaczają:

- (11) – numer patentu lub prawa ochronnego
- (21) – numer zgłoszenia wynalazku lub wzoru użytkowego
- (22) – data zgłoszenia wynalazku lub wzoru użytkowego
- (23) – data pierwszeństwa z wystawienia wynalazku lub wzoru użytkowego na wystawie i nazwa wystawy
- (30) – dane dotyczące pierwszeństwa konwencyjnego (numer zgłoszenia priorytetowego, data wniesienia zgłoszenia priorytetowego, kod kraju)
- (41) – data ogłoszenia o zgłoszeniu wynalazku lub wzoru użytkowego
- (51) – symbol Międzynarodowej Klasyfikacji Patentowej
- (54) – tytuł wynalazku lub wzoru użytkowego
- (61) – numer patentu głównego
- (62) – numer zgłoszenia macierzystego (pod którym dane zgłoszenie było ogłoszone)
- (68) – numer patentu podstawowego dla dodatkowego prawa ochronnego
- (72) – nazwisko i imię twórcy wynalazku lub wzoru użytkowego
- (73) – nazwisko i imię lub nazwa uprawnionego z patentu lub prawa ochronnego oraz miejsce zamieszkania lub siedziba i w nawiasie kod kraju
- (76) – nazwisko i imię twórcy i jednocześnie uprawnionego z patentu lub prawa ochronnego oraz miejsce zamieszkania lub siedziba i w nawiasie kod kraju
- (86) – data i numer zgłoszenia międzynarodowego
- (87) – data i numer publikacji zgłoszenia międzynarodowego
- (93) – numer i data pierwszego zezwolenia na wprowadzenie na rynek produktu objętego dodatkowym prawem ochronnym oraz wskazanie organu, który zezwolenie wydał
- (94) – data, od której powstaje i czas trwania dodatkowego prawa ochronnego
- (95) – oznaczenie produktu opisanego w zezwoleniu na wprowadzenie na rynek produktu objętego dodatkowym prawem ochronnym
- (97) – data i numer publikacji patentu europejskiego

Przed cyfrowym kodem identyfikującym (11) lub przed numerem patentu lub prawa ochronnego umieszczone są literowo-cyfrowe kody identyfikujące (kod rodzaju dokumentu), zgodnie z przyjętymi symbolami (wg normy WIPO ST. 16):

Patent	– (B1)
Patent dodatkowy do patentu	– (B3)
Prawo ochronne	– (Y1)
Tłumaczenie na język polski patentu europejskiego	– (T3)
Poprawione tłumaczenie patentu europejskiego	– (T4)
Zmienione po sprzeciwie tłumaczenie patentu europejskiego	– (T5)

A. WYNAŁAZKI

301

UDZIELONE PATENTY

(od nr 195 551 do nr 195 866)

B1 (11) **195749** (41) 2002 06 17(51) **A01C 7/04** (2006.01)**A01C 7/06** (2006.01)

(21) 344461 (22) 2000 12 12

(76) Wargocki Marian, Warszawa (PL); Wargocki Grzegorz, Warszawa (PL)

(54) Przystawka siewnikowa

B1 (11) **195721** (41) 2003 09 08(51) **A01G 1/00** (2006.01)**E04D 11/00** (2006.01)

(21) 352676 (22) 2000 04 28

(30) 99 19934203 1999 07 21 DE

(86) 2000 04 28 PCT/DE00/01386

(87) 2001 02 01 WO01/06837, PCT Gazette nr 05/01

(76) Behrens Wolfgang, Gross Ippener (DE)

(54) Pasmowy materiał wegetacyjny do zazieleniania dachów w technologii cienkowarstwowej i sposób wytwarzania materiału wegetacyjnego

B1 (11) **195699** (41) 2000 06 19(51) **A01N 25/04** (2006.01)**A01N 25/30** (2006.01)**A01N 25/08** (2006.01)**A01P 13/00** (2006.01)

(21) 336228 (22) 1998 03 31

(30) 97 19715639 1997 04 15 DE

(86) 1998 03 31 PCT/EP98/01870

(87) 1998 10 22 WO98/46075, PCT Gazette nr 42/98

(72) Müller Jacki, Zöllkau Achim, Pohl Vera, Bednarska Ewa, Süßmann Rainer

(73) STEFES AGRO GMBH, Kerpen (DE)

(54) Środek chwastobójczy i sposób jego wytwarzania

B1 (11) **195806** (41) 2001 05 21(51) **A01N 25/04** (2006.01)**A01N 25/30** (2006.01)**A01P 13/00** (2006.01)

(21) 342197 (22) 1999 02 08

(30) 98 98810098 1998 02 10 EP

(86) 1999 02 08 PCT/EP99/00818

(87) 1999 08 19 WO99/40784, PCT Gazette nr 33/99

(72) Gubelmann-Bonneau Isabelle, Pfammatter Freddy, Schlatter Christian, Vogt Manfred

(73) SYNGENTA PARTICIPATIONS AG, Bazylea (CH)

(54) Kompozycja herbicydowa i sposób zapobiegania wzrostowi niepożądanych roślin lub zwalczania niepożądanych roślin

B1 (11) **195689** (41) 2002 06 17(51) **A01N 25/10** (2006.01)**A01N 25/32** (2006.01)**A01C 1/06** (2006.01)

(21) 349015 (22) 1998 12 14

(86) 1998 12 14 PCT/EP98/08171

(87) 2000 06 22 WO00/35277, PCT Gazette nr 25/00

(72) Chen Yuguang, Turnblad Kevin M.

(73) SYNGENTA PARTICIPATIONS AG, Bazylea (CH)

(54) Owadobójcze powleczenie do nasion, powlekane nasiona, sposób wytwarzania powlekanych nasion, sposób zwalczania owadów uszkadzających rośliny oraz sposób ochrony wschodzących siewek

B1 (11) **195763** (41) 2001 05 21(51) **A01N 25/10** (2006.01)**A01N 25/28** (2006.01)**A01P 3/00** (2006.01)

(21) 342112 (22) 1998 06 26

(30) 97 60051285 1997 06 30 US

98 104565 1998 06 25 US

(86) 1998 06 26 PCT/US98/13378

(87) 1999 01 07 WO99/00013, PCT Gazette nr 01/99

(72) Botts M. Francis, Kohn Frank C., Miller Maria L.

(73) MONSANTO TECHNOLOGY LLC, St. Louis (US)

(54) Kompozycja do kontrolowanego uwalniania zapewniająca środek grzybobójczy roślinie i sposób wytwarzania kompozycji

B1 (11) **195646** (41) 2000 10 23(51) **A01N 41/04** (2006.01)**A01P 3/00** (2006.01)

(21) 332486 (22) 1999 04 12

(72) Komorowska-Kulik Joanna, Ptaszkowska Janina, Turowski-Biernacka Maria, Cieniecka-Rosłonkiewicz Anna

(73) Instytut Przemysłu Organicznego, Warszawa (PL)

(54) Sposób wytwarzania środka hamującego rozwój grzybów i bakterii

B1 (11) **195817** (41) 2002 09 23(51) **A01N 47/12** (2006.01)**A01N 43/50** (2006.01)

(21) 349862 (22) 2000 01 24

(30) 99 19904081 1999 02 02 DE

(86) 2000 01 24 PCT/EP00/00505

(87) 2000 08 10 WO00/45638, PCT Gazette nr 32/00

(72) Wachendorff-Neumann Ulrike, Stenzel Klaus, Seitz Thomas

(73) BAYER AKTIENGESELLSCHAFT, Leverkusen (DE)

(54) Kombinacje substancji aktywnych, środek grzybobójczy, zastosowanie kombinacji i sposób wytwarzania środków grzybobójczych

B1 (11) **195804** (41) 2001 10 22(51) **A23C 19/08** (2006.01)

(21) 344313 (22) 1999 05 10

(30) 98 9806319 1998 05 19 FR

(86) 1999 05 10 PCT/FR99/01107

(87) 1999 11 25 WO99/59419, PCT Gazette nr 47/99

(72) Gaulier Jean-Paul

(73) FROMAGERIES BEL, Paryż (FR)
 (54) Sposób przetwarzania sera z zachowaniem organoleptycznych i teksturalnych właściwości wyjściowego sera

B1 (11) **195711** (41) 2002 06 17
 (51) **A23G 1/52** (2006.01)
A23G 3/52 (2006.01)
A23P 1/14 (2006.01)
 (21) 348873 (22) 2000 01 17
 (30) 99 9900772 1999 01 15 GB
 (86) 2000 01 17 PCT/GB00/00102
 (87) 2000 07 20 WO00/41580, PCT Gazette nr 29/00
 (72) Keogh Andrew Joseph
 (73) CADBURY SCHWEPPE PLC, Londyn (GB)
 (54) Sposób wytwarzania cukierniczego produktu żywnościowego

B1 (11) **195825** (41) 2005 02 07
 (51) **A23K 1/14** (2006.01)
 (21) 366695 (22) 2002 03 30
 (30) 01 10117421 2001 04 06 DE
 (86) 2002 03 30 PCT/EP02/03565
 (87) 2002 10 17 WO02/80699, PCT Gazette nr 42/02
 (76) Walter Ulrich, Mettmann (DE)
 (54) Sposób i urządzenie do przygotowania śrutu poekstrakcyjnej z nasion słonecznika zwyczajnego do żywienia zwierząt

B1 (11) **195738** (41) 2001 03 26
 (51) **A24C 5/356** (2006.01)
 (21) 342680 (22) 2000 09 21
 (30) 99 19945808 1999 09 24 DE
 (72) Budny Piotr, Knabe Michael
 (73) Hauni Maschinenbau AG, Hamburg (DE)
 (54) Sposób i urządzenie do kolejnego opróżniania pojemników

B1 (11) **195572** (41) 2002 12 16
 (51) **A47F 3/00** (2006.01)
A47F 5/04 (2006.01)
 (21) 348054 (22) 2001 06 12
 (76) Dąbrowski Sławomir, Warszawa (PL)
 (54) Gabłota handlowo-ekspozycyjna

B1 (11) **195729** (41) 2001 07 30
 (51) **A47G 25/74** (2006.01)
 (21) 337912 (22) 2000 01 17
 (76) Tomaszewski Jarosław, Leszno (PL)
 (54) Sposób przygotowania ekspozycji i ekspozycja artykułów, zwłaszcza krawatów oraz opakowanie do ekspozycji i sprzedaży artykułów, zwłaszcza krawatów i opakowanie do artykułów, zwłaszcza krawatów

B1 (11) **195799** (41) 2001 01 15
 (51) **A47K 3/16** (2006.01)
 (21) 341131 (22) 2000 06 30
 (30) 99 19930590 1999 07 02 DE
 00 10029461 2000 06 21 DE
 (72) Lotzerich Erich, Iglhaut Karl
 (73) Illbruck Sanitärtechnik GmbH, Bad Wildungen (DE)
 (54) Wspornik wannowy i sposób podparcia wanny

B1 (11) **195677** (41) 2001 06 04
 (51) **A61B 17/74** (2006.01)
A61F 5/00 (2006.01)
 (21) 344215 (22) 2000 11 30
 (30) 99 99124152 1999 12 02 EP
 (72) Keller Arnold
 (73) Waldemar Link GmbH & Co.KG, Hamburg (DE)
 (54) Układ protetyczny

B1 (11) **195647** (41) 2004 08 09
 (51) **A61B 5/00** (2006.01)
 (21) 358181 (22) 2001 03 26
 (30) 00 536235 2000 03 27 US
 (86) 2001 03 26 PCT/US01/09673
 (87) 2001 10 04 WO01/72220, PCT Gazette nr 40/01
 (72) Hodges Alastair McIndoe, Chatelier Ron, Chambers Garry
 (73) LIFESCAN, INC., Milpitas (US)
 (54) Urządzenie do pobierania próbek płynu

B1 (11) **195814** (41) 2004 05 31
 (51) **A61B 5/02** (2006.01)
 (21) 357040 (22) 2002 11 18
 (76) Frydrychowski Andrzej, Gdańsk (PL); Rukasz Michał, Gdańsk (PL)
 (54) Urządzenie do obserwacji ukrwienia mózgu w badaniu nieurazowym, w szczególności z rejestracją wyników

B1 (11) **195673** (41) 2004 08 23
 (51) **A61B 5/15** (2006.01)
 (21) 359528 (22) 2001 06 08
 (30) 00 60210808 2000 06 09 US
 01 60261513 2001 01 12 US
 (86) 2001 06 08 PCT/US01/18482
 (87) 2001 12 20 WO01/95806, PCT Gazette nr 51/01
 (72) Moerman Piet
 (73) DIABETES DIAGNOSTICS INC., Waltham (US)
 (54) Nasadka do urządzenia nacinającego

B1 (11) **195558** (41) 2003 08 25
 (51) **A61C 1/08** (2006.01)
A61C 3/02 (2006.01)
A61C 8/00 (2006.01)
 (21) 352433 (22) 2000 06 02
 (30) 99 19991043 1999 06 03 CH
 (86) 2000 06 02 PCT/CH00/00309
 (87) 2000 12 14 WO00/74585, PCT Gazette nr 50/00
 (72) Turri Achille
 (73) ARSLINE S.A., Vacallo (CH)
 (54) Urządzenie zabezpieczające do obrotowego przyrządu wierzącego, stosowanego między innymi w chirurgii dentystycznej, oraz sposób wstępnego kalibrowania i zachowywania głębokości wiercenia za pomocą tego urządzenia

B1 (11) **195767** (41) 2002 10 07
 (51) **A61H 3/00** (2006.01)
 (21) 346824 (22) 2001 04 03
 (72) Komorowski Michał, Sotomski Jarosław, Szymczak Bogdan
 (73) Politechnika Warszawska, Warszawa (PL)
 (54) Urządzenie wspomagające chód osób niepełnosprawnych

B1 (11) **195768** (41) 2002 10 07
 (51) **A61H 3/00** (2006.01)
 (21) 346825 (22) 2001 04 03
 (72) Komorowski Michał, Sotomski Jarosław, Szymczak Bogdan
 (73) Politechnika Warszawska, Warszawa (PL)
 (54) Urządzenie wspomagające chód osób niepełnosprawnych

B1 (11) **195566** (41) 1999 03 01
 (51) **A61K 31/155** (2006.01)
A61K 31/401 (2006.01)
A61P 9/12 (2006.01)
 (21) 328251 (22) 1998 08 27
 (30) 97 19737224 1997 08 27 DE
 (72) Scholz Wolfgang, Albus Udo
 (73) SANOFI-AVENTIS DEUTSCHLAND GmbH, Frankfurt nad Menem (DE)
 (54) Środek farmaceutyczny

B1 (11) **195593** (41) 2004 09 20
 (51) **A61K 31/164** (2006.01)
A61K 31/165 (2006.01)
A61P 31/04 (2006.01)
 (21) 359087 (22) 2003 03 10
 (72) Gromek Krystyna, Oleszczuk-Okoniewska Inga, Okoniewska Ewa, Okoniewski Dariusz, Okoniewski Piotr
 (73) Przedsiębiorstwo Farmaceutyczne Okoniewscy „VETOS-FARMA” Spółka z o.o., Bielawa (PL)
 (54) Weterynaryjny środek leczniczy przeciwko drobnoustrojom chorobotwórczym

B1 (11) **195623** (41) 2001 11 05
 (51) **A61K 31/215** (2006.01)
A61K 31/195 (2006.01)
A23L 1/305 (2006.01)
A61P 3/06 (2006.01)
 (21) 344589 (22) 1999 06 23
 (30) 98 102941 1998 06 23 US
 (86) 1999 06 23 PCT/US99/14097
 (87) 1999 12 29 WO99/66917, PCT Gazette nr 52/99
 (72) Nissen Steven L., Abumrad Naji M.
 (73) IOWA STATE UNIVERSITY RESEARCH FOUNDATION, INC., Ames (US)
 (54) Kompozycja żywieniowa zawierająca kwas β -hydroksy- β -metylomastłowy oraz zastosowanie tej kompozycji

B1 (11) **195779** (41) 2003 02 10
 (51) **A61K 31/40** (2006.01)
A61P 15/08 (2006.01)
 (21) 350797 (22) 2000 03 21
 (30) 99 9906714 1999 03 23 GB
 (86) 2000 03 21 PCT/IB00/00382
 (87) 2000 09 28 WO00/56296, PCT Gazette nr 39/00
 (72) Broqua Pierre
 (73) FERRING BV, Hoofddorp (NL)
 (54) Zastosowanie inhibitora peptydazy dipeptydylowej IV

B1 (11) **195790** (41) 2002 06 03
 (51) **A61K 31/40** (2006.01)
A61P 29/00 (2006.01)
 (21) 348645 (22) 1999 12 03
 (30) 98RM 745 1998 12 03 IT
 (86) 1999 12 03 PCT/IT99/00398
 (87) 2000 06 08 WO00/32188, PCT Gazette nr 23/00
 (72) Anzalone Sergio
 (73) MEDOSAN RICERCA S.R.L., Cecchina (IT); SIGMA-TAU INDUSTRIE FARMACEUTICHE RIUNITE, Roma (IT)
 (54) Zastosowanie guacylu amtolmetyny do wytwarzania leków przeciwzapalnych

B1 (11) **195783** (41) 2003 01 27
 (51) **A61K 31/4439** (2006.01)
A61K 9/10 (2006.01)
A61P 1/04 (2006.01)
 (21) 350729 (22) 2000 02 18
 (30) 99 60121253 1999 02 23 US
 (86) 2000 02 18 PCT/US00/04170
 (87) 2000 08 31 WO00/50038, PCT Gazette nr 35/00
 (72) Freehauf Keith
 (73) MERCK & CO., INC., Rahway (US)
 (54) Preparat farmaceutyczny do doustnego podawania omeprazolu

B1 (11) **195772** (41) 2002 01 14
 (51) **A61K 31/567** (2006.01)
A61K 31/5685 (2006.01)
A61P 19/10 (2006.01)

(62) 345887
 (21) 379648 (22) 1999 06 10
 (30) 98 096284 1998 06 11 US
 (86) 1999 06 10 PCT/CA99/00538
 (87) 1999 12 16 WO99/63974, PCT Gazette nr 50/99
 (72) Labrie Fernand
 (73) ENDORECHERCHE INC., Ste-Foy (CA)
 (54) Zastosowanie prekursora sterydów płciowych w kombinacji z selektywnym modulatorem receptora estrogenu

B1 (11) **195592** (41) 2004 12 13
 (51) **A61K 31/727** (2006.01)
A61K 31/165 (2006.01)
A61K 47/36 (2006.01)
A61P 11/06 (2006.01)
 (21) 364727 (22) 1999 10 13
 (30) 98 60106507 1998 10 30 US
 99 362540 1999 07 28 US
 (86) 1999 10 13 PCT/US99/24034
 (87) 2000 05 11 WO00/25723, PCT Gazette nr 19/00
 (72) Ahmed Tahir
 (73) IVAX RESEARCH, INC, Miami (US)
 (54) Zastosowanie terapeutycznie efektywnych ilości leku rozszerzającego oskrzela i siarczanu polisacharydu

B1 (11) **195582** (41) 2001 07 30
 (51) **A61K 33/26** (2006.01)
A61K 47/48 (2006.01)
 (21) 343164 (22) 1999 03 24
 (30) 98 420 1998 03 25 DK
 (86) 1999 03 24 PCT/DK99/00160
 (87) 1999 09 30 WO99/48533, PCT Gazette nr 39/99
 (72) Andreasen Hans Berg, Christensen Lars
 (73) PHARMACOSMOS HOLDING A/S, Roskilde (DK)
 (54) Kompleks asocjacyjny oksywodorotlenku żelaza(III) i uwodornionego dekstranu, sposób wytwarzania tego kompleksu, zastosowanie tego kompleksu i sposób wytwarzania płynu do iniekcji zawierającego ten kompleks

B1 (11) **195662** (41) 2001 12 03
 (51) **A61K 38/26** (2006.01)
A61P 3/08 (2006.01)
 (21) 345212 (22) 1999 05 07
 (30) 98 60089044 1998 06 12 US
 (86) 1999 05 07 PCT/US99/10040
 (87) 1999 12 16 WO99/64061, PCT Gazette nr 50/99
 (72) Goke Burkhard, Byrne Maria, Coolidge Thomas R.
 (73) AMYLIN PHARMACEUTICALS, Inc., San Diego (US)
 (54) Zastosowanie kompozycji zawierającej eksendynę albo związek do niej homologiczny

B1 (11) **195703** (41) 2000 12 18
 (51) **A61K 38/29** (2006.01)
A61P 19/00 (2006.01)
 (21) 339449 (22) 1998 09 02
 (30) 97 60058324 1997 09 09 US
 (86) 1998 09 02 PCT/EP98/05550
 (87) 1999 03 18 WO99/12561, PCT Gazette nr 11/99
 (72) Vickery Brian Henry
 (73) F. HOFFMANN-LA ROCHE AG, Bazylea (CH)
 (54) Zastosowanie polipeptydowego analogu peptydu pokrewnego hormonowi przytarczyc

B1 (11) **195665** (41) 2000 12 04
 (51) **A61K 38/55** (2006.01)
A61K 38/57 (2006.01)
A61P 31/04 (2006.01)

(21) 340775 (22) 2000 06 13
 (72) Pietrzykowski Dariusz, Janik Pelagia, Potrykus Andrzej, Przybylski Franciszek, Gogo-Kosiorek Jolanta
 (73) Przedsiębiorstwo Farmaceutyczne JELFA S.A., Jelenia Góra (PL)
 (54) Środek farmaceutyczny w postaci żelu do stosowania miejscowego w leczeniu chorób przyzębia

B1 (11) **195674** (41) 2003 07 28
 (51) **A61K 47/12** (2006.01)
A61K 31/445 (2006.01)
A61P 1/00 (2006.01)
 (21) 352062 (22) 2000 04 20
 (30) 99 99201335 1999 04 29 EP
 (86) 2000 04 20 PCT/EP00/03739
 (87) 2000 11 09 WO00/66170, PCT Gazette nr 45/00
 (72) De Proost Eddy André Josée
 (73) JANSSEN PHARMACEUTICA N.V., Beerse (BE)
 (54) Doustny roztwór wodny zawierający prukalopryd i sposób jego wytwarzania

B1 (11) **195813** (41) 2004 06 14
 (51) **A61K 47/48** (2006.01)
A61K 39/385 (2006.01)
A61K 31/495 (2006.01)
 (21) 357664 (22) 2002 12 10
 (72) Boratyński Janusz, Budzyńska Renata, Górski Andrzej, Jagiełło Monika, Kańska Urszula, Nasulewicz Anna, Megahed Mohamed Omar Salah, Opolski Adam, Wietrzyk Joanna
 (73) Instytut Immunologii i Terapii Doświadczalnej PAN, Wrocław (PL)
 (54) Sposób modyfikacji cząsteczki chemicznej

B1 (11) **195678** (41) 1999 09 13
 (51) **A61K 8/37** (2006.01)
A61Q 5/10 (2006.01)
 (21) 331578 (22) 1999 02 22
 (30) 98 9802775 1998 03 06 FR
 (72) Laurent Florence, De La Mettrie Roland
 (73) L'OREAL, Paryż (FR)
 (54) Sposób farbowania włókien keratynowych, kompozycja do farbowania utleniającego, kompozycja utleniająca oraz wieloprzedziałowy zestaw do farbowania

B1 (11) **195554** (41) 2001 02 26
 (51) **A61K 8/97** (2006.01)
A61Q 15/00 (2006.01)
 (21) 340707 (22) 1998 11 18
 (30) 97 9724802 1997 11 24 GB
 (86) 1998 11 18 PCT/EP98/07535
 (87) 1999 06 03 WO99/26597, PCT Gazette nr 22/99
 (72) Parrott David Terence
 (73) UNILEVER N.V., Rotterdam (NL)
 (54) Kosmetyczna kompozycja przeciwpotowa lub dezodoryzująca

B1 (11) **195659** (41) 2001 03 26
 (51) **A61K 9/00** (2006.01)
A61K 47/10 (2006.01)
A61K 31/4439 (2006.01)
A61P 1/04 (2006.01)
 (62) 341054
 (21) 379565 (22) 1998 12 08
 (86) 1998 12 08 PCT/EP98/07946
 (87) 1999 06 17 WO99/29299, PCT Gazette nr 24/99
 (72) Linder Rudolf, Dietrich Rango
 (73) ALTANA PHARMA AG, Konstancja (DE)
 (54) Jednostka związku aktywnego nietrwałego w środowisku kwaśnym, sposób jej wytwarzania, czopki zawierające aktywny związek nietrwały w środowisku kwaśnym, sposób ich wytwarzania

B1 (11) **195782** (41) 2001 01 02
 (51) **A61K 9/08** (2006.01)
A61P 3/02 (2006.01)
 (21) 340991 (22) 2000 06 26
 (30) 99 99112319 1999 06 26 EP
 (72) Guardiola Jaime, Wolf Martin
 (73) B. Braun Melsungen AG, Melsungen (DE)
 (54) Wodny roztwór do pozajelitowego żywienia

B1 (11) **195557** (41) 2003 08 25
 (51) **A61K 9/10** (2006.01)
A61K 9/14 (2006.01)
A61K 31/621 (2006.01)
A61K 47/10 (2006.01)
A61K 47/26 (2006.01)
C07C 203/04 (2006.01)
 (21) 352529 (22) 2000 06 21
 (30) 99MI 1402 1999 06 24 IT
 (86) 2000 06 21 PCT/EP00/05723
 (87) 2001 01 04 WO01/00563, PCT Gazette nr 01/01
 (72) Benedini Francesca, Antognazza Patrizia
 (73) NICOX SA., Valbonne (FR)
 (54) Kompozycja zawierająca nitroksydwiazek, sposób jej wytwarzania i zawierająca ją kompozycja farmaceutyczna

B1 (11) **195564** (41) 1997 09 29
 (51) **A61K 9/16** (2006.01)
 (62) 318954
 (21) 368424 (22) 1997 03 13
 (30) 96 60014006 1996 03 25 US
 (72) Sherman Deborah M.
 (73) WYETH, Madison (US)
 (54) Powleczone kuleczki zawierające chlorowoderek wenlafaksyny oraz kompozycja zawierająca te kuleczki

B1 (11) **195780** (41) 2002 06 03
 (51) **A61K 9/16** (2006.01)
A61P 13/10 (2006.01)
 (21) 348612 (22) 1999 11 11
 (30) 98 9803871 1998 11 11 SE
 99SE 9901463 1999 08 26 WO
 (86) 1999 11 11 PCT/SE99/02052
 (87) 2000 05 18 WO00/27364, PCT Gazette nr 20/00
 (72) Gren Torkel, Ringberg Anders, Wikberg Martin, Wald Randy J.
 (73) PHARMACIA AB, Sztokholm (SE)
 (54) Kuleczka o kontrolowanym uwalnianiu, sposób wytwarzania kuleczki, zawierająca je kapsułka i tabletkę oraz zastosowanie kuleczek

B1 (11) **195603** (41) 2002 02 11
 (51) **A61K 9/20** (2006.01)
A61K 47/38 (2006.01)
A61K 38/55 (2006.01)
A61P 7/02 (2006.01)
 (21) 346545 (22) 1999 08 27
 (30) 98 9802973 1998 09 03 SE
 (86) 1999 08 27 PCT/SE99/01471
 (87) 2000 03 16 WO00/13671, PCT Gazette nr 11/00
 (72) Forsman Sigbrit, Karlsson Christer, Karlsson Magnus
 (73) ASTRAZENCA AB, Södertälje (SE)
 (54) Preparat doustny o natychmiastowym uwalnianiu, zastosowanie niskocząsteczkowego peptydowego inhibitora trombiny, sposób wytwarzania preparatu doustnego oraz zastosowanie mieszaniny celulozy mikrokrystalicznej i soli sodowej glikolanu skrobi

B1 (11) **195789** (41) 2002 04 08
 (51) **A61K 9/22** (2006.01)

A61K 9/52 (2006.01)**A61K 31/519** (2006.01)**A61P 15/10** (2006.01)

- (21) 347476 (22) 1999 10 04
 (30) 98 9823192 1998 10 23 GB
 98 9826392 1998 10 27 GB
 98 9825117 1998 11 16 GB
 (86) 1999 10 04 PCT/IB99/01619
 (87) 2000 05 04 WO00/24383, PCT Gazette nr 18/00
 (72) King Elizabeth, Macrae Ross James
 (73) PFIZER RESEARCH AND DEVELOPMENT COMPANY, N.V./S.A., Dublin (IE)
 (54) Preparat farmaceutyczny o przedłużonym uwalnianiu zawierający inhibitor cGMP PDE-5, preparat farmaceutyczny o dwoistym uwalnianiu i zastosowanie inhibitora cGMP PDE-5

- B1 (11) **195587** (41) 2002 01 02
 (51) **A61K 9/54** (2006.01)
A61K 31/706 (2006.01)
 (21) 345774 (22) 1998 08 06
 (30) 98 118418 1998 07 17 US
 (86) 1998 08 06 PCT/US98/16323
 (87) 2000 01 27 WO00/03696, PCT Gazette nr 04/00
 (72) Ullah Ismat, Wiley Gary J.
 (73) BRISTOL-MYERS SQUIBB COMPANY, Princeton (US)
 (54) Powleczona powłoczką dojelitową kompozycja farmaceutyczna w postaci tabletki

- B1 (11) **195574** (41) 2002 02 25
 (51) **A61K 9/72** (2006.01)
A61K 9/14 (2006.01)
A61K 47/36 (2006.01)
 (21) 346768 (22) 1999 09 13
 (30) 98 60100163 1998 09 14 US
 (86) 1999 09 13 PCT/US99/21109
 (87) 2000 03 23 WO00/15262, PCT Gazette nr 12/00
 (72) Clark Andrew, Kuo Mei-Chang, Lalor Cecily, Aldous Barry John
 (73) NEKTAR THERAPEUTICS, San Carlos (US)
 (54) Cząstki do podawania substancji czynnej do pęcherzyków płucnych, sposób wytwarzania tych cząstek i zastosowanie inhibitora wzrostu higroskopowego

- B1 (11) **195669** (41) 2002 06 17
 (51) **A61L 15/60** (2006.01)
A61L 15/46 (2006.01)
 (21) 348823 (22) 1999 12 15
 (30) 98 9804360 1998 12 16 SE
 (86) 1999 12 15 PCT/SE99/02370
 (87) 2000 06 22 WO00/35503, PCT Gazette nr 25/00
 (72) Hagrud Ulrika
 (73) SCA HYGIENE PRODUCTS AB, Göteborg (SE)
 (54) Wyrób chłonny

- B1 (11) **195601** (41) 2003 02 10
 (51) **A61M 5/315** (2006.01)
 (21) 348991 (22) 2001 07 31
 (72) Zelek Jan, Matyjasik Kazimiera, Mermer Anna, Dronka Andrzej
 (73) Sanockie Zakłady Przemysłu Gumowego STOMIL SANOK Spółka Akcyjna, Sanok (PL)
 (54) Tłoczek do cylindrycznej ampułki do medycznych iniektorów penowych

- B1 (11) **195807** (41) 2004 06 28
 (51) **A63H 33/06** (2006.01)
 (21) 356591 (22) 2001 01 10
 (30) 00 200000034 2000 01 11 DK
 (86) 2001 01 10 PCT/DK01/00013
 (87) 2001 07 19 WO01/51157, PCT Gazette nr 29/01

- (72) Atzen Bent, Schmidt Sten
 (73) LEGO A/S, Billund (DK)
 (54) Klocek do zabawy

- B1 (11) **195650** (41) 2003 12 01
 (51) **B01D 15/08** (2006.01)
C07D 498/18 (2006.01)
 (21) 353802 (22) 2000 09 05
 (30) 99 253813 1999 09 08 JP
 (86) 2000 09 05 PCT/JP00/06023
 (87) 2001 03 15 WO01/18007, PCT Gazette nr 11/01
 (72) Higaki Tomoji, Yoshiyasu Takashi, Hashimoto Norihiro, Honda Keiji, Hatanaka Hiroshi, Yamashita Michio
 (73) ASTELLAS PHARMA INC., Tokio (JP)
 (54) Sposób oddzielania związku zawierającego ugrupowanie laktonowe

- B1 (11) **195573** (41) 2002 12 16
 (51) **B01D 21/02** (2006.01)
F23J 1/00 (2006.01)
 (21) 348000 (22) 2001 06 07
 (72) Kondratowicz Gwidon, Grzegorzycza Piotr
 (73) Zakłady Pomiarowo-Badawcze Energetyki ENERGOPOMIAR Sp. z o.o., Gliwice (PL)
 (54) Osadnik żużla

- B1 (11) **195636** (41) 2002 08 26
 (51) **B01D 27/06** (2006.01)
B01D 29/21 (2006.01)
 (21) 345874 (22) 2001 02 15
 (76) Szewczyk Jerzy, Warszawa (PL); Kołodziejczyk Leon, Warszawa (PL)
 (54) Filtr oleju z wymienną przeponą filtrującą

- B1 (11) **195750** (41) 2002 03 11
 (51) **B01D 39/06** (2006.01)
B01D 61/18 (2006.01)
B01D 29/01 (2006.01)
 (21) 342203 (22) 2000 08 25
 (72) Pakowski Zdzisław
 (73) Politechnika Łódzka, Łódź (PL)
 (54) Filtr do nanofiltracji

- B1 (11) **195827** (41) 2002 03 11
 (51) **B01D 45/12** (2006.01)
B04C 5/00 (2006.01)
 (21) 342245 (22) 2000 08 28
 (76) Bednarski Stanisław, Kraków (PL)
 (54) Odpylacz cyklonowy

- B1 (11) **195706** (41) 2002 09 23
 (51) **B01D 53/70** (2006.01)
 (21) 346668 (22) 2001 03 22
 (72) Gaj Kazimierz, Robaszekiewicz Janusz, Bryl Janusz
 (73) Politechnika Wrocławska, Wrocław (PL)
 (54) Sposób i układ do oczyszczania gazów odlotowych z chlorowcopochodnych węglowodorów

- B1 (11) **195822** (41) 2001 09 10
 (51) **B01D 63/06** (2006.01)
B01D 61/36 (2006.01)
 (21) 338933 (22) 2000 03 08
 (72) Gryta Marek, Tomaszewska Maria, Morawski Antoni W.
 (73) Politechnika Szczecińska, Szczecin (PL)
 (54) Moduł kapilarny do destylacji membranowej

- B1 (11) **195598** (41) 1999 02 15
 (51) **B01F 3/02** (2006.01)

B01F 3/08 (2006.01)**F17C 6/00** (2006.01)

- (21) 327805 (22) 1998 08 03
 (30) 97 9716518 1997 08 05 GB
 (72) Butler Niccola, Paige Catharine Sarah, Garret Michael Ernest
 (73) The BOC Group plc, Windlesham (GB)
 (54) Sposób mieszania płynów kriogenicznych

B1 (11) **195594** (41) 2003 12 15(51) **B01F 3/04** (2006.01)**B01F 5/10** (2006.01)**C02F 11/06** (2006.01)

- (21) 354082 (22) 2000 08 10
 (30) 99 19991719 1999 08 12 FI
 (86) 2000 08 10 PCT/FI00/00681
 (87) 2001 02 22 WO01/12307, PCT Gazette nr 08/01
 (72) Takala Heikki, Oinonen Yrjo
 (73) OUTOKUMPU OYJ, Espoo (FI)
 (54) Sposób ługowania składnika stałego ze szlamu za pomocą gazu zawierającego tlen

B1 (11) **195725** (41) 2002 04 08(51) **B01L 3/02** (2006.01)

- (21) 347551 (22) 1999 11 05
 (30) 98 188031 1998 11 06 US
 99 234197 1999 01 20 US
 (86) 1999 11 05 PCT/US99/26251
 (87) 2000 05 18 WO00/27529, PCT Gazette nr 20/00
 (72) Kelly Christopher, Petrek James S., Rainin Kenneth, Nielsen Steven T.
 (73) RAININ INSTRUMENT LLC., Oakland (US)
 (54) Pipeta z przemieszczaniem powietrza i końcówka jednorazowego użytku do pipety

B1 (11) **195796** (41) 2004 12 13(51) **B02C 13/18** (2006.01)

- (21) 364776 (22) 2000 08 02
 (86) 2000 08 02 PCT/BE00/00091
 (87) 2002 02 07 WO02/09878, PCT Gazette nr 06/02
 (72) Poncin Claude
 (73) MAGOTTEAUX INTERNATIONAL S.A., Vaux-Sous-Chevremont (BE)
 (54) Wyrzutnik do kruszarek typu odśrodkowego z wałem pionowym, sposób wytwarzania tego wyrzutnika i jego zastosowanie

B1 (11) **195579** (41) 2003 06 30(51) **B02C 2/04** (2006.01)

- (21) 351881 (22) 2000 06 15
 (30) 99 991388 1999 06 17 FI
 00 20000508 2000 03 06 FI
 (86) 2000 06 15 PCT/FI00/00541
 (87) 2000 12 28 WO00/78457, PCT Gazette nr 52/00
 (72) Savolainen Reijo
 (73) METSO MINERALS (TAMPERE) OY, Tampere (FI)
 (54) Kruszarka

B1 (11) **195693** (41) 2001 07 30(51) **B03D 1/00** (2006.01)**B03D 1/02** (2006.01)

- (21) 337953 (22) 2000 01 19
 (72) Drzymała Jan, Tomasik Piotr, Kapuśniak Janusz
 (73) Politechnika Wrocławska, Wrocław (PL)
 (54) Sposób wytwarzania koncentratów miedziowych bogatych w chalkozyn

B1 (11) **195570** (41) 2004 01 26(51) **B04B 1/20** (2006.01)

- (21) 354476 (22) 2000 10 18
 (30) 99 19952804 1999 11 02 DE
 (86) 2000 10 18 PCT/EP00/10242
 (87) 2001 05 10 WO01/32314, PCT Gazette nr 18/01
 (72) Figgener Helmut, Bruning Paul, von Heyden-Linden Josef
 (73) WESTFALIA SEPARATOR AG, Oelde (DE)
 (54) Wirówka sedymentacyjna bez przegród perforowanych do obróbki materiału wykazującego tendencję do spieniania

B1 (11) **195631** (41) 2002 08 12(51) **B04B 7/04** (2006.01)

- (21) 345602 (22) 2001 02 01
 (72) Dobrowolski Jacek, Rybak Marian, Polak Kazimierz
 (73) Zakłady Azotowe PUŁAWY Spółka Akcyjna, Puławy (PL)
 (54) Zespół rynny wyrzutowej i płyty czołowej wirówki

B1 (11) **195709** (41) 2003 08 25(51) **B05C 1/10** (2006.01)**B05C 9/04** (2006.01)

- (21) 352376 (22) 2000 05 23
 (30) 99 99110708 1999 06 04 EP
 99 99201857 1999 06 10 EP
 (86) 2000 05 23 PCT/CH00/00289
 (87) 2000 12 14 WO00/74863, PCT Gazette nr 50/00
 (72) Ulli Andreas
 (73) SOLIPAT AG, Zug (CH)
 (54) Sposób i urządzenie do nanoszenia częściowej powłoki powierzchniowej na aktywną oddechową folię, aktywna oddechowa folia z częściową klejową powłoką powierzchniową i trójwarstwowy, laminowany wyrób powierzchniowy

B1 (11) **195823** (41) 2002 07 01(51) **B07B 1/42** (2006.01)

- (21) 344808 (22) 2000 12 21
 (72) Wasielewski Roman, Orłowski Kazimierz, Lewandowski Witold
 (73) Politechnika Gdańska, Gdańsk (PL)
 (54) Układ do napędu i prowadzenia stolika wytrząsarki

B1 (11) **195686** (41) 2002 07 01(51) **B22F 9/18** (2006.01)**B22F 3/12** (2006.01)**H01H 1/02** (2006.01)**C22C 27/04** (2006.01)

- (21) 344720 (22) 2000 12 19
 (72) Harańczyk Irena, Gacek Stanisława
 (73) Akademia Górniczo-Hutnicza im. Stanisława Staszica, Kraków (PL)
 (54) Sposób otrzymywania materiałów kompozytowych

B1 (11) **195724** (41) 2004 02 23(51) **B23K 35/363** (2006.01)**B23K 1/20** (2006.01)

- (21) 354781 (22) 2000 10 19
 (30) 99 19951454 1999 10 25 DE
 00 10049315 2000 10 05 DE
 (86) 2000 10 19 PCT/EP00/10300
 (87) 2001 05 03 WO01/30531, PCT Gazette nr 18/01
 (72) Swidersky Hans-Walter, Ottmann Alfred, Belt Heinz-Joachim
 (73) SOLVAY FLUOR UND DERIVATE GMBH, Hannover (DE)
 (54) Topnik do nakładania na sucho i sposób lutowania aluminium z topnikiem do nakładania na sucho

B1 (11) **195769** (41) 2001 12 03(51) **B26D 1/24** (2006.01)**B23D 45/10** (2006.01)

- (21) 340192 (22) 2000 05 19
 (72) Sawicki Zbigniew

(73) RUN Polsko-Amerykańska Sp.z o.o., Olsztyn (PL)
 (54) Urządzenie do przecinania, zwłaszcza kolb kukurydzy

B1 (11) **195614** (41) 2004 05 04
 (51) **B27M 1/06** (2006.01)
 (21) 355633 (22) 2000 11 09
 (30) 99 19957775 1999 12 01 DE
 (86) 2000 11 09 PCT/EP00/11083
 (87) 2001 06 07 WO01/39944, PCT Gazette nr 23/01
 (76) Viöl Wolfgang, Adelebsen (DE)
 (54) Sposób modyfikowania powierzchni drewna

B1 (11) **195618** (41) 2002 08 12
 (51) **B27N 3/08** (2006.01)
B30B 11/02 (2006.01)
 (21) 345631 (22) 2001 02 01
 (72) Nerger Dieter, Nowak Janusz
 (73) Fabryka Wsporników EUR NEPA Sp. z o.o.,
 Węgierki k/Wrześni (PL)
 (54) Sposób wykonywania wyprasek, zwłaszcza z materiału ligno-
 celulozowego oraz pokrywa górna matrycy, zwłaszcza matrycy do
 wykonywania wyprasek z materiału lignocelulozowego

B1 (11) **195836** (41) 2002 06 17
 (51) **B29C 39/04** (2006.01)
B29C 39/44 (2006.01)
 (21) 344608 (22) 2000 12 14
 (72) Saj Piotr, Sekuła Robert, Kaczmarek Karol
 (73) ABB Sp. z o.o., Warszawa (PL)
 (54) Sposób prowadzenia procesu zalewania form odlewniczych

B1 (11) **195803** (41) 2001 06 04
 (51) **B29C 47/04** (2006.01)
B29C 47/06 (2006.01)
B60C 19/08 (2006.01)
 (21) 344072 (22) 2000 11 23
 (30) 99 9915025 1999 11 23 FR
 (72) Calvar Didier
 (73) Societe de Technologie MICHELIN, Clermont-Ferrand (FR);
 MICHELIN Recherche et Technique S.A., Granges-Paccot (CH)
 (54) Sposób otrzymywania elementu z mieszanek gumowych do
 przewodzącej elektryczność opony oraz urządzenie do uzyskiwania
 profilowanych członów do przewodzącej elektryczność opony

B1 (11) **195676** (41) 2000 07 03
 (51) **B32B 27/04** (2006.01)
B32B 29/00 (2006.01)
B27H 3/06 (2006.01)
B32B 21/00 (2006.01)
B44C 5/04 (2006.01)
 (21) 336632 (22) 1998 05 04
 (30) 97 9701691 1997 05 06 SE
 97 9703916 1997 10 28 SE
 (86) 1998 05 04 PCT/SE98/00810
 (87) 1998 11 12 WO98/50207, PCT Gazette nr 45/98
 (72) Persson Stefan, Rasmusson Dennis, Andersson Thord,
 Sjöstedt Börje
 (73) Decorative Surfaces Holding AB, Perstorp (SE)
 (54) Sposób wytwarzania ozdobnego, głównie izometrycznego,
 laminatu termoutwardzonego

B1 (11) **195638** (41) 2002 06 03
 (51) **B41C 1/055** (2006.01)
B41M 5/26 (2006.01)
 (21) 344263 (22) 2000 11 30
 (76) Ratyński Grzegorz, Suchy Las (PL)
 (54) Pakiet porowatej płytki tekstowej do wytwarzania stempli
 w procesie termodruku

B1 (11) **195727** (41) 2004 06 28
 (51) **B41J 2/175** (2006.01)
 (21) 356638 (22) 2000 11 30
 (30) 00 477649 2000 01 05 US
 (86) 2000 11 30 PCT/US00/32539
 (87) 2001 07 12 WO01/49494, PCT Gazette nr 28/01
 (72) Kline Daniel S., Santhanam Ram, Yamamoto Junji, Chen Chee
 Meng
 (73) HEWLETT-PACKARD COMPANY, Palo Alto (US)
 (54) Urządzenie do poziomego wprowadzania pojemnika z tuszem
 w karetkę drukarki i sposób poziomego wprowadzania pojemnika
 z tuszem w karetkę drukarki

B1 (11) **195854** (41) 2000 09 25
 (51) **B60N 2/34** (2006.01)
B61D 31/00 (2006.01)
B61D 33/00 (2006.01)
 (21) 332115 (22) 1999 03 18
 (72) Borys Czesław, Gałęziewski Kazimierz, Perek Tadeusz
 (73) Instytut Pojazdów Szynowych TABOR, Poznań (PL)
 (54) Zespół fotelowy, zwłaszcza do pojazdów szynowych

B1 (11) **195846** (41) 2001 06 04
 (51) **B60N 2/46** (2006.01)
 (21) 336828 (22) 1999 11 29
 (72) De Filippo Emilio
 (73) Gestind Poland Sp. z o.o., Bielsko-Biała (PL)
 (54) Podłokietnik siedzenia pojazdu

B1 (11) **195847** (41) 2001 05 21
 (51) **B60N 2/46** (2006.01)
 (21) 336519 (22) 1999 11 10
 (72) De Filippo Emilio
 (73) Gestind Poland Sp. z o.o., Bielsko-Biała (PL)
 (54) Zamknięcie schowka

B1 (11) **195848** (41) 2001 04 09
 (51) **B60N 2/48** (2006.01)
 (21) 335825 (22) 1999 10 06
 (72) De Filippo Emilio
 (73) Gestind Poland Sp. z o.o., Bielsko-Biała (PL)
 (54) Zespół blokady bezwładnościowej, zwłaszcza elementów wy-
 posażenia kabiny samochodu

B1 (11) **195798** (41) 2001 03 12
 (51) **B60N 2/68** (2006.01)
 (21) 335411 (22) 1999 09 11
 (72) Lindner Tomasz
 (73) Maciej Kowalski Specjalistyczny Zakład Tapicerstwa
 Komunikacyjnego TAPS, Łódź (PL)
 (54) Fotel, zwłaszcza do środków transportu publicznego

B1 (11) **195637** (41) 2001 04 23
 (51) **B60P 7/04** (2006.01)
F16B 5/00 (2006.01)
E04H 15/08 (2006.01)
 (21) 343301 (22) 2000 10 19
 (30) 99 29918473 1999 10 20 DE
 (72) Seider Günther
 (73) K-PLUS Garagen- und RaumSysteme GmbH & Co. Lunen KG,
 Lünen (DE)
 (54) Środek mocujący

B1 (11) **195559** (41) 2003 03 24
 (51) **B61D 13/00** (2006.01)
B61D 17/10 (2006.01)
 (21) 351111 (22) 2000 04 25
 (30) 99 716 1999 04 22 AT

(86) 2000 04 25 PCT/AT00/00103
 (87) 2000 11 02 WO00/64721, PCT Gazette nr 44/00
 (72) Petz Michael
 (73) Bombardier Transportation Austria GmbH & Co.KG,
 Wiedeń (AT)
 (54) Pojazd szynowy

B1 (11) **195857** (41) 2001 12 17
 (51) **B61D 7/26** (2006.01)
B61D 7/00 (2006.01)
 (21) 340779 (22) 2000 06 13
 (72) Zdunek Stanisław, Drabarek Bogdan
 (73) TABOR SZYNOWY Opole Spółka Akcyjna, Opole (PL)
 (54) Urządzenie blokujące

B1 (11) **195553** (41) 2002 07 01
 (51) **B61G 5/02** (2006.01)
B61D 3/18 (2006.01)
 (21) 344878 (22) 2000 12 27
 (72) Medwid Marian, Sienicki Adam, Madej Jerzy, Krawczyk Jacek,
 Szerbart Ryszard
 (73) Instytut Pojazdów Szynowych TABOR, Poznań (PL)
 (54) Aparat sprzęgowy do łączenia naczep drogowych na wózku
 szynowym

B1 (11) **195580** (41) 2001 11 19
 (51) **B61K 5/00** (2006.01)
 (21) 340066 (22) 2000 05 08
 (76) Lisowski Edward, Kraków (PL)
 (54) Układ wymiany kołowych zestawów wagonowych dla kolei
 o różnej szerokości torów

B1 (11) **195629** (41) 2001 12 17
 (51) **B62D 13/02** (2006.01)
B62D 7/14 (2006.01)
 (21) 345404 (22) 1999 06 28
 (30) 98 981593 1998 07 10 FI
 (86) 1999 06 28 PCT/SE99/01161
 (87) 2000 01 20 WO00/02762, PCT Gazette nr 03/00
 (72) Jurmu Risto
 (73) Sandvik Intellectual Property AB, Sandviken (SE)
 (54) Wózek zwrotny

B1 (11) **195770** (41) 2003 06 02
 (51) **B63B 15/00** (2006.01)
B63B 29/02 (2006.01)
 (21) 350804 (22) 2001 11 22
 (76) Wojnowski Mirosław, Siedlce (PL)
 (54) Rozkładana kabina katamaranów

B1 (11) **195837** (41) 2001 09 10
 (51) **B63B 15/00** (2006.01)
B63H 9/08 (2006.01)
 (21) 338769 (22) 2000 03 02
 (76) Kitowski Bogusław, Giżycko (PL)
 (54) Osprzęt żaglowy jednostki pływającej

B1 (11) **195753** (41) 2001 10 22
 (51) **B63C 3/12** (2006.01)
 (21) 347383 (22) 2001 04 30
 (76) Pluta Marian, Szczecin (PL); Jęczkowski Jan, Szczecin (PL);
 Wesołowski Henryk, Szczecin (PL)
 (54) Kołyska dziobowa do wodowania statku

B1 (11) **195562** (41) 2001 12 17
 (51) **B65B 29/02** (2006.01)
B65D 81/00 (2006.01)
 (21) 347871 (22) 2001 06 04

(30) 00 00112148 2000 06 06 EP
 (72) Lohrey Wilhelm, Lambertz Stefan, Hauers Manfred, Vits Dieter
 (73) Teepack Spezialmaschinen GmbH & Co. KG, Meerbusch (DE)
 (54) Torebka infuzyjna, zwłaszcza do zaparzania herbaty i sposób
 zamykania torebki infuzyjnej za pomocą nitki

B1 (11) **195610** (41) 2004 05 31
 (51) **B65D 43/12** (2006.01)
B65D 39/08 (2006.01)
B65D 41/62 (2006.01)
B65D 51/02 (2006.01)
 (21) 357457 (22) 2002 11 29
 (76) Woś Przemysław, Poznań (PL)
 (54) Nakładka na nakrętkę butelki

B1 (11) **195805** (41) 2001 11 05
 (51) **B65D 5/72** (2006.01)
B65D 39/00 (2006.01)
B65D 43/16 (2006.01)
 (21) 344587 (22) 1999 05 04
 (30) 98 89573 1998 06 03 US
 (86) 1999 05 04 PCT/US99/09713
 (87) 1999 12 09 WO99/62774, PCT Gazette nr 49/99
 (72) Rohr Robert D., Dallas Milton R. Jr., Kasting Thomas P.
 (73) SEAQUIST CLOSURES FOREIGN, INC., Crystal Lake (US)
 (54) Zespół zaworu otwieralnego ciśnieniowo mocowanego za
 pomocą składanych elementów

B1 (11) **195731** (41) 2001 06 18
 (51) **B65D 75/58** (2006.01)
B65D 83/14 (2006.01)
 (21) 342609 (22) 1999 02 26
 (30) 98 19808295 1998 02 27 DE
 (86) 1999 02 26 PCT/EP99/01262
 (87) 1999 09 02 WO99/43571, PCT Gazette nr 35/99
 (72) Kladders Heinrich, Zierenberg Bernd, Hochrainer Dieter, Freund
 Bernhard, Eicher Joachim, Geser Johannes, Essing Martin, Reinecke
 Holger
 (73) BOEHRINGER INGELHEIM INTERNATIONAL GMBH,
 Ingelheim (DE)
 (54) Pojemnik na ciecz medyczną

B1 (11) **195555** (41) 2001 01 29
 (51) **B65D 83/04** (2006.01)
 (21) 340292 (22) 1998 10 06
 (30) 97 9704024 1997 11 04 SE
 (86) 1998 10 06 PCT/SE98/01800
 (87) 1999 05 14 WO99/23014, PCT Gazette nr 19/99
 (72) Nyström Christer, Aquilonius Sten-Magnus
 (73) SENSIDOS AB, Uppsala (SE)
 (54) Sposób i urządzenie do dawkowania leku

B1 (11) **195589** (41) 2002 01 14
 (51) **B65D 85/32** (2006.01)
 (21) 345867 (22) 1999 04 20
 (30) 98 98113324 1998 07 17 EP
 (86) 1999 04 20 PCT/DK99/00217
 (87) 2000 01 27 WO00/03936, PCT Gazette nr 04/00
 (72) Steffann Louis
 (73) BRODRENE HARTMANN A/S, Lyngby (DK)
 (54) Opakowanie, podwójne opakowanie i sposób wytwarzania
 opakowania

B1 (11) **195648** (41) 2000 08 14
 (51) **B65G 23/42** (2006.01)
E21F 13/08 (2006.01)
 (21) 338315 (22) 2000 02 07
 (30) 99 19905946 1999 02 12 DE

(72) Titschert Jens, Breimhorst Arno
 (73) DBT GmbH, Lünen (DE)
 (54) Sposób i urządzenie do regulacji wstępnego naprężenia ciągną bez końca, zwłaszcza w przenośnikach górniczych

B1 (11) **195720** (41) 2002 10 21
 (51) **B65G 47/78** (2006.01)
 (21) 347002 (22) 2001 04 11
 (76) Niczuk Andrzej, Wilimowo (PL)
 (54) Zasuwa podredlerowa

B1 (11) **195670** (41) 2001 02 26
 (51) **B65G 51/02** (2006.01)
A24C 5/32 (2006.01)
 (21) 341851 (22) 2000 08 04
 (30) 99 19937636 1999 08 12 DE
 (72) Meins Thomas
 (73) Hauni Maschinenbau Aktiengesellschaft, Hamburg (DE)
 (54) Sposób i przewód przesyłowy do transportu przedmiotów za pomocą gazu

B1 (11) **195759** (41) 2000 10 09
 (51) **B65G 51/02** (2006.01)
A24C 5/32 (2006.01)
B07B 7/086 (2006.01)
 (21) 339164 (22) 2000 03 22
 (30) 99 19913422 1999 03 25 DE
 (72) Schmidt Hans-Herbert
 (73) Hauni Maschinenbau AG, Hamburg (DE)
 (54) Urządzenie do przekazywania prętów filtracyjnych w przemyśle tytoniowym, zawierających cząstki w postaci proszku lub granulatu

B1 (11) **195583** (41) 2001 06 04
 (51) **B65G 53/36** (2006.01)
 (21) 344104 (22) 2000 11 24
 (30) 99 19956939 1999 11 26 DE
 (72) Adelman Dieter, Eirich Paul
 (73) Maschinenfabrik Gustav Eirich, Hardheim (DE)
 (54) Zespół zamykający otwór spustowy zbiornika obrotowego i sposób zamykania otworu spustowego zbiornika obrotowego

B1 (11) **195616** (41) 2002 02 11
 (51) **B65H 29/38** (2006.01)
G07D 13/00 (2006.01)
 (21) 346560 (22) 1999 09 07
 (30) 98 60100758 1998 09 17 US
 (86) 1999 09 07 PCT/US99/20443
 (87) 2000 03 23 WO00/15530, PCT Gazette nr 12/00
 (72) Beskitt William D., Harty Michael J., Eastman Jeffrey, Phelps Richard J.
 (73) DIEBOLD, INCORPORATED, North Canton (US)
 (54) Urządzenie do automatycznego przeprowadzania operacji bankowych i sposób automatycznego przeprowadzania operacji bankowych

B1 (11) **195602** (41) 2002 07 01
 (51) **B66C 23/64** (2006.01)
 (21) 344706 (22) 2000 12 19
 (72) Bortkiewicz Władysław
 (73) Przemysłowy Instytut Maszyn Budowlanych, Kobyłka (PL)
 (54) Hydrauliczno-linowy mechanizm podnoszenia

B1 (11) **195839** (41) 2002 04 08
 (51) **B82B 3/00** (2006.01)
 (21) 342907 (22) 2000 09 28
 (72) Wojciechowski Krzysztof, Obłąkowski Jan, Gajerski Ryszard

(73) Akademia Górniczo-Hutnicza im. Stanisława Staszica w Krakowie, Kraków (PL)
 (54) Nanostrukturalny materiał termoelektryczny i sposób wytwarzania nanostrukturalnego materiału termoelektrycznego

B1 (11) **195816** (41) 2003 04 07
 (51) **C01D 3/26** (2006.01)
C25B 1/26 (2006.01)
 (21) 351251 (22) 2000 03 27
 (30) 99 99201007 1999 04 02 EP
 (86) 2000 03 27 PCT/EP00/02687
 (87) 2000 10 12 WO00/59828, PCT Gazette nr 41/00
 (72) Boon Herman Frans
 (73) AKZO NOBEL N.V., Arnhem (NL)
 (54) Niezbrylająca się kompozycja soli, sposób jej wytwarzania i jej zastosowania

B1 (11) **195852** (41) 2002 07 15
 (51) **C01D 5/00** (2006.01)
C23C 22/86 (2006.01)
 (21) 345079 (22) 2001 01 11
 (76) Przedsiębiorstwo ARKOP Spółka z o.o., Bukowno (PL)
 (54) Sposób wytwarzania tlenowych związków metali, korzystnie siarczanów metali, w tym siarczanu potasowego z odpadowych roztworów, zwłaszcza z odpadowego elektrolitu cynkowego

B1 (11) **195766** (41) 2003 02 24
 (51) **C01G 9/00** (2006.01)
C22B 19/38 (2006.01)
C22B 1/24 (2006.01)
C22B 19/34 (2006.01)
 (21) 349268 (22) 2001 08 20
 (72) Wolff Stanisław, Mill Barbara, Jasiński Janusz, Indyka Mirosław, Galicki Jan, Kosiń Zdzisław, Szotek Kazimierz, Kaszuba Henryk, Jakubowski Jacek
 (73) Bolesław Recycling Sp. z o.o., Bukowno (PL)
 (54) Sposób otrzymywania koncentratu cynkowego w procesie przewałowym, zwłaszcza z odpadowych materiałów cynkonosnych

B1 (11) **195765** (41) 2003 01 27
 (51) **C01G 9/02** (2006.01)
C22B 19/34 (2006.01)
C22B 19/38 (2006.01)
 (21) 348798 (22) 2001 07 18
 (72) Galicki Jan, Mill Barbara, Wolff Stanisław, Orlicz Jerzy, Stasik Tadeusz, Utracki Roman, Indyka Mirosław, Jasiński Janusz, Ochab Bogusław, Czekaj Jerzy, Kosiń Zdzisław, Jakubowski Jacek
 (73) Bolesław Recycling Sp. z o.o., Bukowno (PL); Galicki Jan, Bukowno (PL); Mill Barbara, Siemianowice Śląskie (PL); Wolff Stanisław, Katowice (PL); Orlicz Jerzy, Tarnowskie Góry (PL); Stasik Tadeusz, Tarnowskie Góry (PL); Utracki Roman, Tarnowskie Góry (PL); Indyka Mirosław, Olkusz (PL); Jasiński Janusz, Katowice (PL); Ochab Bogusław, Bukowno (PL); Czekaj Jerzy, Olkusz (PL); Kosiń Zdzisław, Bukowno (PL); Jakubowski Jacek, Sławków (PL)
 (54) Sposób wytwarzania granulowanego tlenku cynku oraz układ urządzeń do wytwarzania granulowanego tlenku cynku

B1 (11) **195794** (41) 2003 06 16
 (51) **C02F 1/32** (2006.01)
F21D 19/00 (2006.01)
B01J 19/12 (2006.01)
 (21) 351836 (22) 1999 06 04
 (86) 1999 06 04 PCT/CA99/00520
 (87) 2000 12 14 WO00/75080, PCT Gazette nr 50/00
 (76) Kozłowski Henryk, Toronto (CA)
 (54) Zespół źródeł promieniowania nadfioletowego do uzdatniania płynów

B1 (11) **195619** (41) 2001 11 05
(51) **C02F 3/00** (2006.01)
C02F 3/30 (2006.01)
(21) 344491 (22) 1999 05 31
(30) 98 9806918 1998 06 02 FR
(86) 1999 05 31 PCT/FR99/01273
(87) 1999 12 09 WO99/62832, PCT Gazette nr 49/99
(72) Lefevre Fanny, Caulet Philippe, Bujon Bruno, Philippe Jean-Pierre
(73) SUEZ LYONNAISE DES EAUX, Paryż (FR)
(54) Sposób sterowania napowietrzaniem podczas biologicznego oczyszczania ścieków

B1 (11) **195851** (41) 2002 02 11
(51) **C02F 3/00** (2006.01)
C02F 3/30 (2006.01)
(21) 341804 (22) 2000 07 31
(72) Błażejowski Ryszard
(73) Spochacz Bolesław, Ruskowo (PL)
(54) Zblokowana biologiczna przydomowa oczyszczalnia ścieków sanitarnych

B1 (11) **195774** (41) 2000 05 08
(51) **C03B 5/235** (2006.01)
C03B 5/225 (2006.01)
(21) 335692 (22) 1999 01 22
(30) 98 9800806 1998 01 26 FR
(86) 1999 01 22 PCT/FR99/00123
(87) 1999 07 29 WO99/37591, PCT Gazette nr 30/99
(72) Jeanvoine Pierre, Massart Tanguy, Rodriguez Cuartas Ramon, Rodriguez Rodriguez Armando, Nunez Hernandez Juan-Andrés
(73) SAINT-GOBAIN VITRAGE, Courbevoie (FR)
(54) Sposób i urządzenie do topienia i klarowania materiałów podatnych na zeszklenie

B1 (11) **195611** (41) 2004 08 09
(51) **C03C 13/00** (2006.01)
(21) 358276 (22) 2001 04 25
(30) 00 10020335 2000 04 26 DE
(86) 2001 04 25 PCT/EP01/04678
(87) 2001 11 01 WO01/81259, PCT Gazette nr 44/01
(72) Ehrhardt Eberhardt, Matthai Annegret, Rüssel Christian, Wange Peter
(73) URALITA, S.A., Madryt (ES)
(54) Włókno szklane ulegające rozpadowi biologicznemu, kompozycja szkła do jego wytwarzania, sposób wytwarzania włókna szklanego i zastosowanie włókna szklanego

B1 (11) **195615** (41) 2004 06 14
(51) **C03C 17/22** (2006.01)
(21) 356132 (22) 2000 05 01
(30) 99 303548 1999 05 03 US
(86) 2000 05 01 PCT/US00/11711
(87) 2000 11 09 WO00/66506, PCT Gazette nr 45/00
(72) Veerasamy Vijayen S.
(73) GUARDIAN INDUSTRIES CORPORATION, Auburn Hills (US)
(54) Powlekanne szkło

B1 (11) **195596** (41) 2000 04 25
(51) **C03C 17/36** (2006.01)
(21) 336180 (22) 1999 10 22
(30) 98 9813250 1998 10 22 FR
(72) Rondeau Véronique, Didier Fabrice
(73) Saint-Gobain Glass France, Courbevoie (FR)
(54) Przezroczyste podłoże, zwłaszcza wykonane ze szkła, posiadające cienkowarstwowy stos oraz zastosowanie tego przezroczystego podłoża

B1 (11) **195733** (41) 2002 09 23
(51) **C04B 20/06** (2006.01)
(21) 346448 (22) 2001 03 13
(72) Kosk Iwona
(73) Instytut Mineralnych Materiałów Budowlanych w Opolu Oddział w Krakowie, Kraków (PL)
(54) Tworzywo perlitowe

B1 (11) **195620** (41) 2001 01 02
(51) **C04B 24/12** (2006.01)
C04B 28/04 (2006.01)
(21) 339652 (22) 1998 09 17
(30) 97 60060815 1997 10 01 US
98 85379 1998 05 26 US
(86) 1998 09 17 PCT/US98/19734
(87) 1999 04 08 WO99/16724, PCT Gazette nr 14/99
(72) Cheung Josephine Ho-wah, Myers David Francis
(73) W. R. GRACE & CO.-CONN., Columbia (US)
(54) Zastosowanie hydroksyloaminy do zwiększania wytrzymałości na ściskanie kompozycji cementu portlandzkiego

B1 (11) **195684** (41) 2001 10 08
(51) **C04B 28/02** (2006.01)
C04B 16/06 (2006.01)
C04B 40/00 (2006.01)
(21) 344220 (22) 1999 05 12
(30) 98 9806092 1998 05 14 FR
(86) 1999 05 12 PCT/FR99/01145
(87) 1999 11 18 WO99/58468, PCT Gazette nr 46/99
(72) Cheyrezy Marcel, Dugat Jérôme, Boivin Sandra, Orange Gilles, Frouin Laurent
(73) BOUYGUES, Saint-Quentin (FR); LAFARGE, Paryż (FR); RHODIA CHIMIE, Courbevoie (FR)
(54) Beton zawierający utwardzoną mieszkankę cementową z rozproszonymi w niej włóknami organicznymi oraz zastosowanie takiego betonu

B1 (11) **195833** (41) 2005 01 10
(51) **C04B 35/636** (2006.01)
B01D 39/20 (2006.01)
(21) 365912 (22) 2001 05 25
(30) 00 232520 2000 07 31 JP
(86) 2001 05 25 PCT/JP01/04393
(87) 2002 02 07 WO02/10088, PCT Gazette nr 06/02
(72) Noguchi Yasushi, Makino Kyoko
(73) NGK INSULATORS, LTD., Aichi (JP)
(54) Sposób wytwarzania struktury typu plastra miodu

B1 (11) **195744** (41) 2002 03 11
(51) **C05D 9/02** (2006.01)
C05G 3/00 (2006.01)
(21) 347028 (22) 1999 10 18
(30) 98 9822797 1998 10 19 GB
(86) 1999 10 18 PCT/GB99/03431
(87) 2000 04 27 WO00/23397, PCT Gazette nr 17/00
(72) Hayati Igan, Campbell Colin William
(73) U.S. BORAX INC., Valencia (US)
(54) Lejąca się zawiesina wodna zawierająca boran, sposób jej wytwarzania i jej zastosowanie

B1 (11) **195707** (41) 2001 09 10
(51) **C07C 211/62** (2006.01)
C07C 69/612 (2006.01)
C07C 219/10 (2006.01)
A23D 9/06 (2006.01)
(21) 338760 (22) 2000 02 29
(72) Witek Stanisław, Kozubek Arkadiusz, Krasowska Anna, Oświęcimska Małgorzata, Paternak Aleksy

(73) Politechnika Wrocławska, Wrocław (PL)
 (54) Środek do ochrony tłuszczów przed oksydacyjną destrukcją

B1 (11) **195581** (41) 2002 04 22
 (51) **C07C 219/28** (2006.01)
C07C 219/22 (2006.01)
A61K 31/135 (2006.01)
A61P 13/00 (2006.01)
 (21) 347823 (22) 1999 05 11
 (30) 98 98108608 1998 05 12 EP
 (86) 1999 05 11 PCT/EP99/03212
 (87) 1999 11 18 WO99/58478, PCT Gazette nr 46/99
 (72) Messe Claus, Sparf Bengt
 (73) SCHWARZ PHARMA AG, Monheim (DE)
 (54) Ester (±) oraz ester R-(±)-2-(3-diizopropylamino-1-fenylpropylo)-4-hydroksy-metylofenyloowy kwasu izomasłowego, ich zastosowanie, sposób wytwarzania, oraz zawierająca go kompozycja

B1 (11) **195664** (41) 2001 05 07
 (51) **C07C 233/18** (2006.01)
C07C 233/60 (2006.01)
C07C 235/34 (2006.01)
C07C 275/24 (2006.01)
C07C 275/26 (2006.01)
A61K 31/165 (2006.01)
A61K 31/17 (2006.01)
A61P 25/08 (2006.01)
A61P 25/20 (2006.01)
A61P 25/22 (2006.01)
A61P 35/00 (2006.01)
 (21) 341837 (22) 1998 12 11
 (30) 98 9800424 1998 01 16 FR
 (86) 1998 12 11 PCT/FR98/02694
 (87) 1999 07 22 WO99/36392, PCT Gazette nr 29/99
 (72) Langlois Michel, Mathe-Allainmat Monique, Jellimann Carole, Andrieux Jean, Bennejean Caroline, Renard Pierre, Delagrangé Philippe
 (73) LES LABORATOIRES SERVIER, Courbevoie Cedex (FR)
 (54) Nowe związki tricykliczne, sposób ich otrzymywania, zawierające te związki kompozycje farmaceutyczne oraz ich zastosowanie

B1 (11) **195667** (41) 2000 04 25
 (51) **C07C 233/23** (2006.01)
C07C 233/18 (2006.01)
C07C 233/19 (2006.01)
A61K 31/16 (2006.01)
A61P 25/22 (2006.01)
A61P 25/20 (2006.01)
A61P 25/18 (2006.01)
A61P 25/08 (2006.01)
A61P 9/10 (2006.01)
A61P 35/00 (2006.01)
A61P 3/10 (2006.01)
 (21) 335954 (22) 1999 10 12
 (30) 98 9812738 1998 10 12 FR
 (72) Langlois Michel, Mathe-Allainmat Monique, Lafas-Le Gall Marie, Bennejean Caroline, Renard Pierre, Delagrangé Philippe
 (73) LES LABORATOIRES SERVIER, Courbevoie Cedex (FR)
 (54) Nowe związki cykliczne zawierające łańcuch cyklopropylenowy, sposób ich wytwarzania, kompozycje farmaceutyczne zawierające te związki i ich zastosowanie

B1 (11) **195705** (41) 2003 07 14
 (51) **C07C 233/35** (2006.01)
C07C 231/02 (2006.01)
 (21) 351629 (22) 2002 01 10
 (72) Piasecki Andrzej, Karczewski Sławomir

(73) Politechnika Wrocławska, Wrocław (PL)
 (54) Nowe di-amidoaminy pochodne kwasu 2-alkilomalonowego i sposób ich wytwarzania

B1 (11) **195613** (41) 2001 09 24
 (51) **C07C 233/43** (2006.01)
C07C 237/48 (2006.01)
C07C 271/30 (2006.01)
C07C 275/24 (2006.01)
C07C 311/45 (2006.01)
C07C 323/40 (2006.01)
C07D 209/18 (2006.01)
C07D 209/20 (2006.01)
A61K 31/19 (2006.01)
C07D 307/81 (2006.01)
C07D 307/85 (2006.01)
C07D 333/58 (2006.01)
C07D 333/64 (2006.01)
A61K 31/341 (2006.01)
A61K 31/16 (2006.01)
A61K 31/165 (2006.01)
A61P 25/00 (2006.01)
 (21) 344048 (22) 1999 05 10
 (30) 98 9805957 1998 05 12 FR
 (86) 1999 05 10 PCT/FR99/01101
 (87) 1999 11 18 WO99/58496, PCT Gazette nr 46/99
 (72) Lesieur Daniel, Klupsch Frédérique, Guillaumet Gérald, Viaud Marie-Claude, Langlois Michel, Bennejean Caroline, Renard Pierre, Delagrangé Philippe
 (73) LES LABORATOIRES SERVIER, Courbevoie Cédex (FR)
 (54) Nowe podstawione związki cykliczne, sposób ich wytwarzania, kompozycje farmaceutyczne je zawierające oraz zastosowanie kompozycji

B1 (11) **195600** (41) 2001 10 08
 (51) **C07C 235/56** (2006.01)
A61K 31/165 (2006.01)
 (21) 344164 (22) 1999 05 11
 (30) 98 9810357 1998 05 15 GB
 98 9822483 1998 10 16 GB
 (86) 1999 05 11 PCT/GB99/01489
 (87) 1999 11 25 WO99/59959, PCT Gazette nr 47/99
 (72) Brown Dearg Sutherland, Brown George Robert
 (73) ASTRAZENECA AB, Södertälje (SE)
 (54) Pochodne benzamidowe, sposób ich wytwarzania, zawierające je kompozycje farmaceutyczne oraz ich zastosowanie do wytwarzania leku do leczenia stanów medycznych powstających za pośrednictwem cytokin

B1 (11) **195764** (41) 2001 11 19
 (51) **C07C 237/00** (2006.01)
C07F 9/09 (2006.01)
A61K 31/66 (2006.01)
A61P 37/02 (2006.01)
 (21) 345040 (22) 1999 06 23
 (30) 98FR 9801396 1998 06 30 WO
 (86) 1999 06 23 PCT/IB99/01170
 (87) 2000 01 06 WO00/00462, PCT Gazette nr 01/00
 (72) Bauer Jacques, Martin Olivier Richard
 (73) OM PHARMA, Meyrin (CH)
 (54) Pseudodipeptydy N-acylowe, sposoby wytwarzania pseudodipeptydów N-acylowych i kompozycje farmaceutyczne

B1 (11) **195722** (41) 2002 01 02
 (51) **C07C 237/42** (2006.01)
C07D 295/12 (2006.01)
A61K 31/167 (2006.01)

(21) 345809 (22) 1999 07 29
 (30) 98 9816837 1998 08 04 GB
 (86) 1999 07 29 PCT/GB99/02494
 (87) 2000 02 17 WO00/07980, PCT Gazette nr 07/00
 (72) Brown Dearg Sutherland, Brown George Robert
 (73) ASTRAZENECA AB, Södertälje (SE)
 (54) Pochodna amidowa, sposób wytwarzania pochodnej amido-
 wej, kompozycja farmaceutyczna zawierająca pochodną amidową,
 oraz zastosowania pochodnej amidowej

B1 (11) **195634** (41) 1998 01 05

(51) **C07C 259/02** (2006.01)
C07C 279/18 (2006.01)
C07D 213/78 (2006.01)
C07D 213/89 (2006.01)
C07D 215/54 (2006.01)
C07D 217/26 (2006.01)
C07D 295/08 (2006.01)
C07D 307/68 (2006.01)
C07D 333/38 (2006.01)
C07D 405/12 (2006.01)
C07D 409/12 (2006.01)
C07D 413/04 (2006.01)
A61K 31/44 (2006.01)
A61K 31/15 (2006.01)
A61P 9/00 (2006.01)
A61P 25/28 (2006.01)
A61P 37/00 (2006.01)
C12N 15/67 (2006.01)

(21) 322015 (22) 1996 11 01
 (30) 95 9503141 1995 11 02 HU
 (86) 1996 11 01 PCT/HU96/00064
 (87) 1997 05 09 WO97/16439, PCT Gazette nr 20/97
 (72) Vigh Laszlo, Literati Nagy Péter, Szilbereké Jenő, Ürögdi Laszlo,
 Jednakovits Andrea, Jaszlits Laszlo, Biró Katalin, Marvanyos Ede,
 Barabas Mihaly, Hegedüs Erzsébet, Koranyi Laszlo, Kurthy Maria,
 Balogh Gabor, Horvath Ibolya, Török Zsolt, Udvardy Éva, Dorman
 György, Medzihradzky Dénes, Mézes Bea, Kovacs Eszter, Duda Erno,
 Farkas Beatrix, Glatz Attila
 (73) BIOREX KUTATÓ ÉS FEJLESZTŐ RT., Veszprém (HU)
 (54) Zastosowanie pochodnych hydroksyloaminy do wytwarzania
 środka farmaceutycznego, pochodne hydroksyloaminy i środek
 farmaceutyczny je zawierający

B1 (11) **195808** (41) 2001 05 21

(51) **C07C 275/24** (2006.01)
C07D 213/02 (2006.01)
A61K 31/17 (2006.01)

(21) 342078 (22) 1998 12 22
 (30) 97 996344 1997 12 22 US
 (86) 1998 12 22 PCT/US98/26081
 (87) 1999 07 01 WO99/32436, PCT Gazette nr 27/99
 (72) Miller Scott, Osterhout Martin, Dumas Jacques, Khire Uday,
 Lowinger Timothy Bruno, Riedl Bernd, Scott William J., Smith Roger
 A., Wood Jill E., Gunn David, Rodriguez Mareli, Wang Ming, Turner
 Tiffany, Brennan Catherine
 (73) BAYER CORPORATION, Pittsburgh (US)
 (54) Moczniki arylowe, kompozycja je zawierająca i ich zastosowanie

B1 (11) **195829** (41) 2001 03 26

(51) **C07C 29/14** (2006.01)
C07C 29/80 (2006.01)
C07C 31/10 (2006.01)

(21) 341053 (22) 1998 11 03
 (30) 97 989144 1997 12 11 US
 (86) 1998 11 03 PCT/US98/23389
 (87) 1999 06 17 WO99/29643, PCT Gazette nr 24/99

(72) Unruh Jerry D., Ryan Debra A., Dugan Shannon L.
 (73) CELANESE INTERNATIONAL CORPORATION, Dallas (US)
 (54) Sposób wytwarzania oczyszczonego n-propanolu

B1 (11) **195828** (41) 2001 01 15

(51) **C07C 29/141** (2006.01)
C07C 29/80 (2006.01)
C07C 31/12 (2006.01)

(21) 340212 (22) 1998 10 12
 (30) 97 957914 1997 10 27 US
 (86) 1998 10 12 PCT/US98/21549
 (87) 1999 05 06 WO99/21812, PCT Gazette nr 18/99
 (72) Unruh Jerry D., Ryan Debra A., Dugan Shannon L.
 (73) CELANESE INTERNATIONAL CORPORATION, Dallas (US)
 (54) Sposób wytwarzania oczyszczonego n-butanolu

B1 (11) **195588** (41) 2002 04 08

(51) **C07C 29/80** (2006.01)
C07C 29/10 (2006.01)

(21) 347580 (22) 1999 09 21
 (30) 98 19843697 1998 09 23 DE
 (86) 1999 09 21 PCT/EP99/06968
 (87) 2000 03 30 WO00/17141, PCT Gazette nr 13/00
 (72) Theis Gerhard, Adrian Till, Bessling Bernd, Hasse Hans, Vansant
 Frans
 (73) BASF AKTIENGESELLSCHAFT, Ludwigshafen (DE)
 (54) Sposób destylacyjnego odzyskiwania glikolu monoetylenowe-
 go o wysokiej czystości

B1 (11) **195781** (41) 2000 09 11

(51) **C07C 311/01** (2006.01)
C07C 313/06 (2006.01)
A01N 41/06 (2006.01)
A01N 43/10 (2006.01)

(21) 337827 (22) 1998 08 04
 (30) 97 1864 1997 08 06 CH
 (86) 1998 08 04 PCT/EP98/04849
 (87) 1999 02 18 WO99/07674, PCT Gazette nr 07/99
 (72) Zeller Martin, Jeanguenat Andre
 (73) SYNGENTA PARTICIPATIONS AG, Bazylea (CH)
 (54) Pochodne alkinylksyfenetyloamidu N-sulfonyloglicyny, spo-
 sób ich wytwarzania i zastosowanie, kompozycja agrochemiczna,
 związki pośrednie oraz sposób ich wytwarzania

B1 (11) **195640** (41) 2003 11 17

(51) **C07C 311/08** (2006.01)
 (21) 353817 (22) 2002 05 10
 (72) Konopińska Danuta, Bahyrycz Agata

(73) Uniwersytet Wrocławski, Wrocław (PL)
 (54) Nowe pochodne fenyloglicyny podstawione w pozycji 4 pier-
 ścienia aromatycznego

B1 (11) **195641** (41) 2003 11 17

(51) **C07C 311/08** (2006.01)
 (21) 353816 (22) 2002 05 10
 (72) Konopińska Danuta, Bahyrycz Agata

(73) Uniwersytet Wrocławski, Wrocław (PL)
 (54) Nowe pochodne fenyloglicyny podstawione w pozycji 4 pier-
 ścienia aromatycznego

B1 (11) **195605** (41) 2003 02 10

(51) **C07C 323/00** (2006.01)
C07C 323/62 (2006.01)
C07D 207/36 (2006.01)
C07D 209/18 (2006.01)
C07D 211/42 (2006.01)
C07D 213/81 (2006.01)
C07D 215/04 (2006.01)

C07D 233/61 (2006.01)
C07D 235/26 (2006.01)
C07D 241/18 (2006.01)
C07D 295/12 (2006.01)
C07D 295/16 (2006.01)
C07D 307/56 (2006.01)
C07D 401/00 (2006.01)
C07D 411/04 (2006.01)
A61K 31/16 (2006.01)
A61K 31/395 (2006.01)
A61P 29/00 (2006.01)
A61P 37/02 (2006.01)

(21) 350786 (22) 1999 12 29
 (30) 98 222491 1998 12 29 US
 (86) 1999 12 29 PCT/US99/31162
 (87) 2000 07 06 WO00/39081, PCT Gazette nr 27/00
 (72) Link James, Liu Gang, Pei Zhonghua, Von Geldern Tom, Winn Martin, Xin Zhili, Boyd Steven A., Jae Hwan-Soo, Lynch John K., Zhu Gui-Dong, Freeman Jennifer C., Gunawardana Indrani W., Staeger Michael A.
 (73) ABBOTT LABORATORIES, Abbott Park (US)
 (54) Pochodna cynamoamidowa, kompozycja ją zawierająca, jej zastosowanie oraz sposób wytwarzania pochodnej cynamoamidowej

B1 (11) **195726** (41) 2003 10 20
 (51) **C07C 401/00** (2006.01)
C07C 309/72 (2006.01)

(21) 353328 (22) 2002 04 11
 (72) Kutner Andrzej, Martynow Jacek, Chodyński Michał, Szelejewski Wiesław, Fitak Hanna, Krupa Małgorzata
 (73) Instytut Farmaceutyczny, Warszawa (PL)
 (54) Sposób otrzymywania 24-alkilowych analogów cholekalcyferolu oraz nowe związki wyjściowe

B1 (11) **195797** (41) 2001 11 19
 (51) **C07C 49/653** (2006.01)
C07C 49/753 (2006.01)

(21) 344696 (22) 1999 06 04
 (30) 98MI 1312 1998 06 10 IT
 (86) 1999 06 04 PCT/EP99/03880
 (87) 1999 12 16 WO99/64388, PCT Gazette nr 50/99
 (72) Bombardelli Ezio, Marrazzoni Paolo
 (73) INDENA S.P.A., Milano (IT)
 (54) Pochodne hiperforynowe, kompozycje farmaceutyczne je zawierające i zastosowanie tych pochodnych

B1 (11) **195732** (41) 1998 04 14
 (51) **C07C 67/08** (2006.01)
C07C 69/34 (2006.01)
C07C 69/52 (2006.01)
B01F 17/36 (2006.01)

(21) 322484 (22) 1997 10 08
 (30) 96 19641604 1996 10 09 DE
 (72) Grüning Burghard, Hameyer Peter, Metzelaars Josef, Weitemeyer Christian
 (73) GOLDSCHMIDT GmbH, Essen (DE)
 (54) Sposób wytwarzania nowych częściowych estrów mieszaniny poligliceryn z kwasami tłuszczowymi i kwasami wielokarboksyłowymi i ich zastosowanie

B1 (11) **195682** (41) 2001 04 09
 (51) **C07D 209/42** (2006.01)
C07D 401/06 (2006.01)
C07D 401/12 (2006.01)
C07D 471/04 (2006.01)
A61K 31/40 (2006.01)
 (21) 341400 (22) 1998 12 10

(30) 97 97122901 1997 12 24 EP
 (86) 1998 12 10 PCT/EP98/08030
 (87) 1999 07 08 WO99/33800, PCT Gazette nr 27/99
 (72) Defossa Elisabeth, Heinelt Uwe, Klingler Otmar, Zoller Gerhard, Al-Obeidi Fahad, Walser Armin, Wildgoose Peter, Matter Hans
 (73) SANOFI-AVENTIS DEUTSCHLAND GmbH, Frankfurt nad Menem (DE)
 (54) Pochodne indolu, sposób ich wytwarzania, środek farmaceutyczny oraz zastosowanie pochodnych indolu

B1 (11) **195633** (41) 2002 01 02
 (51) **C07D 211/52** (2006.01)
C07D 211/58 (2006.01)
C07D 471/10 (2006.01)
C07D 401/04 (2006.01)
A61K 31/445 (2006.01)
A61P 25/04 (2006.01)

(21) 345671 (22) 1999 07 26
 (30) 98 122878 1998 07 27 US
 (86) 1999 07 26 PCT/US99/14165
 (87) 2000 02 10 WO00/06545, PCT Gazette nr 06/00
 (72) Tulshian Deen, Ho Ginny D., Silverman Lisa S., Matasi Julius J., McLeod Robbie L., Hey John A., Chapman Richard W., Bercovici Ana, Cuss Francis M.
 (73) SCHERING CORPORATION, Kenilworth (US)
 (54) Pochodne piperidyny, zawierające je kompozycje farmaceutyczne i zastosowanie pochodnych piperidyny

B1 (11) **195585** (41) 2002 07 01
 (51) **C07D 213/50** (2006.01)

(21) 344930 (22) 2000 12 30
 (72) Nowakowska Zdzisława, Wyrzykiewicz Elżbieta, Kędzia Bogdan
 (73) Uniwersytet im. Adama Mickiewicza, Poznań (PL)
 (54) Nowe bromki (E)-N-alkilo-3'-hydroksy-γ-azachalkonyliowe oraz sposób ich otrzymywania

B1 (11) **195586** (41) 2002 07 01
 (51) **C07D 213/50** (2006.01)

(21) 344929 (22) 2000 12 30
 (72) Nowakowska Zdzisława, Wyrzykiewicz Elżbieta, Kędzia Bogdan
 (73) Uniwersytet im. Adama Mickiewicza, Poznań (PL)
 (54) Nowe bromki (E)-N-alkilo-γ-azachalkonyliowe oraz sposób ich otrzymywania

B1 (11) **195552** (41) 2000 07 31
 (51) **C07D 215/20** (2006.01)

C07D 215/38 (2006.01)
C07D 241/42 (2006.01)
C07D 241/44 (2006.01)
C07D 241/52 (2006.01)
C07D 241/54 (2006.01)
C07D 403/04 (2006.01)
C07D 405/10 (2006.01)
C07D 405/12 (2006.01)
C07D 453/06 (2006.01)
A61K 31/47 (2006.01)
A61K 31/495 (2006.01)
A61K 31/498 (2006.01)
A61K 31/5377 (2006.01)
A61P 9/00 (2006.01)
A61P 9/10 (2006.01)
A61P 17/06 (2006.01)
A61P 19/08 (2006.01)
A61P 29/00 (2006.01)
 (21) 337087 (22) 1998 05 28
 (30) 97 864455 1997 05 28 US
 97 972614 1997 11 18 US

(86) 1998 05 28 PCT/US98/11000
 (87) 1998 12 03 WO98/54157, PCT Gazette nr 48/98
 (72) Spada Alfred P., He Wei, Myers Michael R.
 (73) AVENTIS PHARMACEUTICALS Inc., Bridgewater (US)
 (54) Nowe związki chinolinowe i chinoksalinowe, kompozycja farmaceutyczna je zawierająca oraz ich zastosowanie

B1 (11) **195864** (41) 2005 04 18
 (51) **C07D 235/30** (2006.01)
A61P 35/00 (2006.01)
 (21) 362880 (22) 2003 10 15
 (72) Nawrocka Wanda Paulina, Liszkiewicz Hanna, Opolski Adam, Wietrzyk Joanna
 (73) Akademia Medyczna im. Piastów Śląskich we Wrocławiu, Wrocław (PL)
 (54) Nowa pochodna 2-aminobenzimidazolu i sposób wytwarzania nowej pochodnej 2-aminobenzimidazolu

B1 (11) **195632** (41) 2000 09 25
 (51) **C07D 239/42** (2006.01)
A61K 31/33 (2006.01)
A61K 31/505 (2006.01)
A61P 25/00 (2006.01)
C07D 239/46 (2006.01)
C07D 239/47 (2006.01)
C07D 401/12 (2006.01)
C07D 403/00 (2006.01)
C07D 403/04 (2006.01)
C07D 403/12 (2006.01)
C07D 403/14 (2006.01)
C07D 405/12 (2006.01)
C07D 405/14 (2006.01)
C07D 409/12 (2006.01)
C07D 409/14 (2006.01)
 (21) 338143 (22) 1998 07 21
 (30) 97 9701627 1997 07 21 ES
 (86) 1998 07 21 PCT/ES98/00212
 (87) 1999 02 04 WO99/05121, PCT Gazette nr 05/99
 (72) Corbera Arjona Jordi, Vano Domenech David, Frigola Constans Jordi
 (73) LABORATORIOS DEL DR. ESTEVE, S.A., Barcelona (ES)
 (54) Pochodne acylopiperazyliopirymidyny, sposoby ich wytwarzania, kompozycje farmaceutyczne i ich zastosowanie jako leków

B1 (11) **195747** (41) 2004 06 14
 (51) **C07D 239/42** (2006.01)
A61K 31/505 (2006.01)
A61P 31/04 (2006.01)
A61P 31/10 (2006.01)
 (21) 357753 (22) 2002 12 13
 (72) Cieplik Jerzy, Pluta Janusz, Gubrynowicz Olaf
 (73) Akademia Medyczna im. Piastów Śląskich we Wrocławiu, Wrocław (PL)
 (54) Nowa pochodna pirymidyny i sposób wytwarzania nowej pochodnej pirymidyny

B1 (11) **195651** (41) 2004 06 28
 (51) **C07D 251/60** (2006.01)
C07D 251/62 (2006.01)
 (21) 356324 (22) 2000 12 07
 (30) 99MI 2684 1999 12 22 IT
 (86) 2000 12 07 PCT/IT00/00508
 (87) 2001 06 28 WO01/46159, PCT Gazette nr 26/01
 (72) Noe Sergio, Parmegiani Massimo, Morello Giovanni
 (73) EUROTECNICA MELAMINE - Luxembourg - Zweigniederlassung in Ittigen, Ittigen (CH)
 (54) Sposób wytwarzania melaminy o wysokiej czystości i z wysokimi wydajnościami

B1 (11) **195742** (41) 2001 09 10
 (51) **C07D 251/60** (2006.01)
C07D 251/62 (2006.01)
 (21) 343926 (22) 1999 05 03
 (30) 98 60085065 1998 05 12 US
 (86) 1999 05 03 PCT/NL99/00264
 (87) 1999 11 18 WO99/58508, PCT Gazette nr 46/99
 (72) Wang Yin
 (73) DSM N.V., Heerlen (NL)
 (54) Sposób wytwarzania melaminy

B1 (11) **195801** (41) 2001 04 09
 (51) **C07D 263/58** (2006.01)
 (21) 341302 (22) 1998 12 08
 (30) 97 19755904 1997 12 16 DE
 (86) 1998 12 08 PCT/EP98/07969
 (87) 1999 06 24 WO99/31076, PCT Gazette nr 25/99
 (72) Ressel Hans-Joachim, Aslam Mohammed, Demoute Jean Pierre, Schlegel Günter, Welter Wolfgang
 (73) AVENTIS CROPSCIENCE GmbH, Berlin (DE)
 (54) Sposób wytwarzania chlorobenzoksazoli

B1 (11) **195551** (41) 2000 04 10
 (51) **C07D 277/64** (2006.01)
C07D 209/14 (2006.01)
C07D 235/14 (2006.01)
C07D 409/06 (2006.01)
C07D 495/04 (2006.01)
A61K 31/425 (2006.01)
A61P 7/02 (2006.01)
 (21) 335154 (22) 1998 02 16
 (30) 97 19706229 1997 02 18 DE
 97 19751939 1997 11 24 DE
 (86) 1998 02 16 PCT/EP98/00865
 (87) 1998 08 27 WO98/37075, PCT Gazette nr 34/98
 (72) Huel Norbert, Ries Uwe, Pripke Henning, Wiene Wolfgang, Stassen Jean Marie
 (73) BOEHRINGER INGELHEIM PHARMA GmbH & Co. KG, Ingelheim (DE)
 (54) Dipodstawione dipierścieniowe związki heterocykliczne, ich sole, kompozycja farmaceutyczna je zawierająca, ich zastosowanie i sposób wytwarzania

B1 (11) **195672** (41) 2005 01 24
 (51) **C07D 279/08** (2006.01)
 (21) 361238 (22) 2003 07 14
 (72) Niewiadomy Andrzej, Matysiak Joanna
 (73) Akademia Rolnicza w Lublinie, Lublin (PL); Niewiadomy Andrzej, Lublin (PL); Matysiak Joanna, Lublin (PL)
 (54) sposób otrzymywania 2-(2,4-dihydroksybenzeno)-4-hydroksy-4-fenilo-4H-benzotiazyn

B1 (11) **195626** (41) 2001 02 26
 (51) **C07D 307/87** (2006.01)
A61K 31/343 (2006.01)
A61P 25/24 (2006.01)
 (21) 340774 (22) 1997 11 10
 (86) 1997 11 10 PCT/DK97/00511
 (87) 1998 05 14 WO98/19511, PCT Gazette nr 19/99
 (72) Petersen Hans, Bogeso Klaus Peter, Bech Sommer Michael
 (73) H. LUNDBECK A/S, Valby-Copenhagen (DK)
 (54) Sposób wytwarzania citalopramu oraz związki pośrednie

B1 (11) **195734** (41) 2002 03 25
 (51) **C07D 401/14** (2006.01)
A61K 31/435 (2006.01)
 (21) 347329 (22) 1999 10 15
 (30) 98 98203499 1998 10 16 EP

(86) 1999 10 15 PCT/EP99/07912
 (87) 2000 04 27 WO00/23441, PCT Gazette nr 17/00
 (72) Tulp Martinus T.M., Van Der Heijden Johannes A.M., Van Vliet Bernard, Tipker Jacobus, Van Hes Roelof, Kruse Cornelis G., Visser Gerben M.
 (73) DUPHAR INTERNATIONAL RESEARCH BV, Weesp (NL)
 (54) 3-tetrahydropirydyn-4-ylo indole do leczenia zaburzeń psychotycznych, kompozycja farmaceutyczna, sposób jej wytwarzania oraz zastosowanie

B1 (11) **195739** (41) 2002 04 08
 (51) **C07D 413/02** (2006.01)
 (21) 342831 (22) 2000 09 26
 (72) Ryng Stanisław, Zimecki Michał
 (73) Akademia Medyczna im. Piastów Śląskich we Wrocławiu, Wrocław (PL)
 (54) Nowa struktura wiodąca pochodnej izoksazolu

B1 (11) **195740** (41) 2002 04 08
 (51) **C07D 413/12** (2006.01)
 (21) 343052 (22) 2000 10 06
 (72) Ryng Stanisław, Zimecki Michał
 (73) Akademia Medyczna im. Piastów Śląskich we Wrocławiu, Wrocław (PL)
 (54) Nowa struktura wiodąca pochodnej izoksazolu

B1 (11) **195741** (41) 2002 04 22
 (51) **C07D 413/12** (2006.01)
 (21) 343220 (22) 2000 10 16
 (72) Ryng Stanisław, Zimecki Michał
 (73) Akademia Medyczna im. Piastów Śląskich we Wrocławiu, Wrocław (PL)
 (54) Nowa struktura wiodąca pochodnej izoksazolu

B1 (11) **195787** (41) 2003 08 25
 (51) **C07D 413/12** (2006.01)
C07D 209/96 (2006.01)
C07D 209/04 (2006.01)
 (21) 352465 (22) 2000 07 13
 (30) 99 9902376 1999 07 15 HU
 (86) 2000 07 13 PCT/HU00/00078
 (87) 2001 01 25 WO01/05791, PCT Gazette nr 04/01
 (72) Heja Gergely, Csikos Eva, Erosne Takacsy Tunde, Gönczi Csaba, Halasz Judit, Hermeicz Istvan, Majlath Csilla, Nagy Lajos, Santane Csutor Andrea, Sarosi Peter, Simon Kalman, Szomor Tiborne, Szvoboda Gyorgyne
 (73) SANOFI-AVENTIS, Paryż (FR)
 (54) Sposób wytwarzania N-(1,1-dimetyloetylo)-4-[[5'-etoksy-4-cis-[2-(4-morfolino)etoksy]-2'-oksospiro[cykloheksan-1,3'-[3H]indol]-1'(2'H)-ilo]-sulfonylo]-3-me toksybenzamidu i jego soli

B1 (11) **195728** (41) 2005 01 24
 (51) **C07D 417/04** (2006.01)
C07D 281/16 (2006.01)
 (21) 361347 (22) 2003 07 18
 (72) Kaczmarek Łukasz, Badowska-Rosłonek Katarzyna, Stolarczyk Elżbieta, Szelejewski Wiesław
 (73) INSTYTUT FARMACEUTYCZNY, Warszawa (PL); HELM AG, Hamburg (DE)
 (54) Sposób wytwarzania 11-(1-piperazylo)dibenzo[b,f][1,4]tiazepiny

B1 (11) **195617** (41) 2002 02 11
 (51) **C07D 417/12** (2006.01)
C07D 277/24 (2006.01)
 (21) 346532 (22) 1999 09 10
 (30) 98MAS 2060 1998 09 14 IN

(86) 1999 09 10 PCT/IB99/01530
 (87) 2000 03 23 WO00/15638, PCT Gazette nr 12/00
 (72) Chebiyyam Prabhakar, Potlapally Rajender Kumar, Gade Chinna Bakki Reddy, Satish Balaram Mahanti, Mamillapalli Ramabhadra Sarma, Gaddam Om Reddy
 (73) DR.REDDY'S LABORATORIES LIMITED, Hyderabad (IN)
 (54) Ulepszony sposób wytwarzania pochodnych tiazolidyn-2,4-dionu

B1 (11) **195606** (41) 1999 12 20
 (51) **C07D 417/14** (2006.01)
A61K 31/496 (2006.01)
A61P 25/19 (2006.01)
 (62) 333737
 (21) 380276 (22) 1999 06 14
 (30) 98 60089229 1998 06 15 US
 (72) Busch Frank Robert, Hausberger Angela Carol Gatlin, Rasadi Bijan, Arenson Daniel Ray
 (73) PFIZER PRODUCTS INC., Groton (US)
 (54) Sposób wytwarzania monohydratu chlorowodorku zyprazydonu

B1 (11) **195700** (41) 2000 06 05
 (51) **C07D 471/04** (2006.01)
 (21) 337245 (22) 1999 12 14
 (72) Chaczatryan Gohar, Chaczatryan Karen, Danel Andrzej, Tomasik Piotr
 (73) Akademia Rolnicza im. Hugona Kołłątaja, Kraków (PL)
 (54) Sposób wytwarzania 1H-pirazolo[3,4-b]chinoliny i jej pochodnych, zwłaszcza 4-arylo podstawionych pochodnych związku macierzystego

B1 (11) **195708** (41) 2002 02 25
 (51) **C07D 487/04** (2006.01)
A61P 29/00 (2006.01)
 (21) 342083 (22) 2000 08 17
 (72) Śladowska Helena, Szkatuła Dominika, Filipek Barbara, Kardasz Małgorzata
 (73) Akademia Medyczna im. Piastów Śląskich we Wrocławiu, Wrocław (PL)
 (54) Nowa pochodna pirolo[3,4-c]pirydyny lub 3,4-pirydynodikarboksymid

B1 (11) **195748** (41) 2003 06 02
 (51) **C07D 487/04** (2006.01)
A61P 31/04 (2006.01)
 (21) 350871 (22) 2001 11 26
 (72) Cieplik Jerzy, Pluta Janusz, Gubrynowicz Olaf
 (73) Akademia Medyczna im. Piastów Śląskich we Wrocławiu, Wrocław (PL)
 (54) Nowa pochodna piryimidopirymidyny i sposób wytwarzania nowej pochodnej piryimidopirymidyny

B1 (11) **195762** (41) 1999 07 19
 (51) **C07D 487/04** (2006.01)
A61K 31/505 (2006.01)
A61P 1/00 (2006.01)
A61P 3/00 (2006.01)
A61P 9/00 (2006.01)
A61P 13/00 (2006.01)
A61P 25/00 (2006.01)
A61P 43/00 (2006.01)
 (21) 331523 (22) 1997 07 23
 (30) 96 60023290 1996 07 24 US
 96 686047 1996 07 24 US
 97 899242 1997 07 23 US
 (86) 1997 07 23 PCT/US97/13072
 (87) 1998 01 29 WO98/03510, PCT Gazette nr 04/98

(72) Arvanitis Argyrios Georgious, Chorvat Robert John, He Liqi, Gilligan Paul Joseph
 (73) Bristol-Myers Squibb Pharma Company, Princeton (US)
 (54) Związki [1,5-a]pirazolo-1,3,5-triazynowe, środek farmaceutyczny i zastosowanie związków [1,5-a]pirazolo-1,3,5-triazynowych do wytwarzania leku

B1 (11) **195788** (41) 2001 06 18

(51) **C07D 487/04** (2006.01)

A01N 43/90 (2006.01)

(21) 342576 (22) 1999 02 09

(30) 98 22288 1998 02 11 US

99 243851 1999 02 03 US

(86) 1999 02 09 PCT/US99/02808

(87) 1999 08 19 WO99/41255, PCT Gazette nr 33/99

(72) Pfrengle Waldemar, Pees Klaus-Juergen, Albert Guido

(73) WYETH HOLDINGS CORPORATION, Madison (US)

(54) Związki 1,2,4-triazolo[1,5-a]pirymidynowe, środek grzybobójczy i zastosowanie związków 1,2,4-triazolo[1,5-a]pirymidynowych

B1 (11) **195863** (41) 2005 05 02

(51) **C07D 487/04** (2006.01)

A61P 25/22 (2006.01)

(21) 363208 (22) 2003 10 30

(72) Liszkiewicz Hanna, Nawrocka Wanda Paulina, Rutkowska Maria

(73) Akademia Medyczna im. Piastów Śląskich we Wrocławiu, Wrocław (PL)

(54) Nowa pochodna pirydo [2,3-b] [1,4] diazepiny i sposób jej wytwarzania

B1 (11) **195800** (41) 2000 07 31

(51) **C07D 487/22** (2006.01)

C10L 1/22 (2006.01)

C09B 47/04 (2006.01)

C09B 47/067 (2006.01)

(21) 337055 (22) 1998 05 13

(30) 97 19721399 1997 05 22 DE

(86) 1998 05 13 PCT/EP98/02824

(87) 1998 11 26 WO98/52950, PCT Gazette nr 47/98

(72) Meyer Frank, Vamvakaris Christos, Beck Karin Heidrun, Wagenblast Gerhard, Albert Bernhard

(73) BASF AKTIENGESELLSCHAFT, Ludwigshafen (DE)

(54) Ftalocyjanina i jej zastosowanie

B1 (11) **195865** (41) 2003 09 22

(51) **C07D 498/14** (2006.01)

A61K 31/519 (2006.01)

A61P 35/00 (2006.01)

(21) 352731 (22) 2002 03 11

(72) Wagner Edwin, Becan Lilianna, Opolski Adam, Wietrzyk Joanna

(73) Akademia Medyczna im. Piastów Śląskich we Wrocławiu, Wrocław (PL)

(54) Nowa pochodna izoksazolo[4,5-d][1,3,4]oksadiazolo[2,3-f]-pirymidyny i sposób wytwarzania nowej pochodnej izoksazolo[4,5-d][1,3,4]-oksadiazolo[2,3-f]pi rymidyny

B1 (11) **195752** (41) 2005 05 16

(51) **C07D 513/04** (2006.01)

(21) 363336 (22) 2003 11 06

(72) Malinka Wiesław, Świętek Piotr, Filipek Barbara, Sapa Jacek

(73) Akademia Medyczna im. Piastów Śląskich we Wrocławiu, Wrocław (PL)

(54) Nowa pochodna izotiazolopirydyny i sposób jej wytwarzania

B1 (11) **195758** (41) 2000 10 23

(51) **C07D 513/06** (2006.01)

A61K 31/55 (2006.01)

C07D 223/16 (2006.01)

C07D 243/14 (2006.01)

C07D 267/14 (2006.01)

C07D 281/02 (2006.01)

C07D 281/10 (2006.01)

(21) 338348 (22) 1998 07 24

(30) 97 9709556 1997 07 28 FR

(86) 1998 07 24 PCT/FR98/01638

(87) 1999 02 04 WO99/05147, PCT Gazette nr 05/99

(72) Hardy Jean-Claude, Bouquerel Jean, Nemecek Patrick, Peyronel Jean Francois

(73) AVENTIS PHARMA S.A., Antony (FR)

(54) Związki tiazolobenzoheterocykliczne, sposób ich wytwarzania oraz zawierające je leki

B1 (11) **195704** (41) 2003 12 29

(51) **C07F 9/38** (2006.01)

(21) 354696 (22) 2002 06 24

(72) Soroka Mirosław, Kołodziejczyk Krzysztof

(73) Politechnika Wrocławska, Wrocław (PL)

(54) Sposób wytwarzania nowych polimetidów zawierających grupy fosfonowe

B1 (11) **195736** (41) 2002 01 02

(51) **C07F 9/655** (2006.01)

A61K 31/665 (2006.01)

A61P 31/14 (2006.01)

A61P 31/18 (2006.01)

A61P 37/04 (2006.01)

(21) 345620 (22) 1999 07 15

(30) 98 9815567 1998 07 18 GB

(86) 1999 07 15 PCT/EP99/04991

(87) 2000 01 27 WO00/04033, PCT Gazette nr 04/00

(72) Armitage Ian Gordon, Searle Andrew David, Singh Hardev

(73) GLAXO GROUP LIMITED, Greenford (GB)

(54) Sól wapniowa (1S,2R)-3-[[[4-aminofenylo)sulfonylo] (izobutylo) amino] -1- benzylo-2-(fosfonooksy)propylokarbaminianu (3S) tetrahydro-3-furanylu, sposób jej wytwarzania i zastosowania oraz kompozycja farmaceutyczna

B1 (11) **195712** (41) 2001 04 23

(51) **C07H 19/00** (2006.01)

C07H 19/04 (2006.01)

C07H 19/20 (2006.01)

(21) 341659 (22) 1998 11 30

(30) 97 19756289 1997 12 11 DE

(86) 1998 11 30 PCT/EP98/07651

(87) 1999 06 17 WO99/29710, PCT Gazette nr 24/99

(72) Tilstam Ulf, Schmitz Thomas, Nickisch Klaus

(73) SCHERING AKTIENGESELLSCHAFT, Berlin (DE)

(54) Sposób wytwarzania soli litowych, sodowych, potasowych, wapniowych i magnezowych fosforanu fludarabiny oraz sposób wytwarzania fosforanu fludarabiny

B1 (11) **195642** (41) 2000 06 19

(51) **C07K 1/14** (2006.01)

C12N 9/64 (2006.01)

A61K 38/48 (2006.01)

(21) 336420 (22) 1998 04 24

(30) 97 60045255 1997 04 28 US

(86) 1998 04 24 PCT/US98/08384

(87) 1998 11 05 WO98/48822, PCT Gazette nr 44/98

(72) Carlson Andrew David, Sheliga Theodore Arsay, Baker Jeffrey Clayton, Huang Lihua

(73) ELI LILLY AND COMPANY, Indianapolis (US)

(54) Sposób przetwarzania wodnego roztworu aktywowanego białka C

B1 (11) **195627** (41) 1999 09 27

(51) **C07K 14/47** (2006.01)

C07K 7/06 (2006.01)

A61K 35/20 (2006.01)

A61K 38/08 (2006.01)

A61P 25/00 (2006.01)

(21) 332632 (22) 1997 10 03

(30) 96 316416 1996 10 03 PL

(86) 1997 10 03 PCT/GB97/02721

(87) 1998 04 09 WO98/14473, PCT Gazette nr 14/98

(72) Janusz Marian, Lisowski Józef, Dubowska-Inglot Anna

(73) LUDWICK HIRSZFELD INSTITUTE OF IMMUNOLOGY AND EXPERIMENTAL THERAPY POLISH ACADEMY OF SCIENCES, Wrocław (PL); GEORGIADES BIOTECH LIMITED, Tortola (VG)

(54) Zastosowania kolostryniny, kompozycje farmaceutyczne do leczenia przewlekłych chorób ośrodkowego układu nerwowego lub immunostymulacji i zastosowanie nonapeptydu

B1 (11) **195844** (41) 2001 04 09

(51) **C07K 14/575** (2006.01)

C12N 15/62 (2006.01)

A01K 67/027 (2006.01)

(21) 341362 (22) 1998 12 16

(30) 97 994946 1997 12 19 US

(86) 1998 12 16 PCT/FI98/00985

(87) 1999 07 01 WO99/32518, PCT Gazette nr 26/99

(72) Koulu Markku, Karvonen Matti, Pesonen Ullamari, Uusitupa Matti

(73) PHASE ONE PHARMA OY Ltd., Turku (FI)

(54) Sekwencja DNA, sekwencja RNA, sposób skringu osobnika, peptyd sygnalny, peptyd, przeciwciało, próba immunologiczna, sposób diagnozowania predyspozycji podwyższonego poziomu cholesterolu, zastosowanie czynnika przeciwdziałającego wpływowi zmutowanego genu i zastosowanie czynnika skierowanego na naprawę zmutowanej sekwencji

B1 (11) **195845** (41) 2001 01 15

(51) **C07K 14/62** (2006.01)

A61K 38/28 (2006.01)

(21) 340032 (22) 1998 10 23

(30) 97 1218 1997 10 24 DK

(86) 1998 10 23 PCT/DK98/00461

(87) 1999 05 06 WO99/21888, PCT Gazette nr 18/99

(72) Havelund Svend, Balschmidt Per, Jonassen Ib, Hoeg-Jensen Thomas

(73) NOVO NORDISK A/S, Bagsveard (DK)

(54) Rozpuszczalny w wodzie agregat pochodnych insuliny

B1 (11) **195842** (41) 2001 04 09

(51) **C07K 5/107** (2006.01)

C07K 5/117 (2006.01)

A61K 38/07 (2006.01)

(21) 341308 (22) 1998 12 22

(30) 97 997208 1997 12 23 US

(86) 1998 12 22 PCT/US98/27282

(87) 1999 07 01 WO99/32510, PCT Gazette nr 26/99

(72) Junien Jean Louis, Riviere Pierre J.M., Schteingart Claudio D., Diaz Javier Sueiras, Trojnar Jerzy A., Vanderah Todd W.

(73) CARA THERAPEUTICS, Tarrytown (US)

(54) Amid syntetycznego peptydu opioidowego, kompozycja farmaceutyczna i zastosowanie kompozycji farmaceutycznej

B1 (11) **195824** (41) 2001 01 29

(51) **C08F 10/06** (2006.01)

C08L 23/10 (2006.01)

C08F 4/642 (2006.01)

C08F 4/00 (2006.01)

(21) 340376 (22) 1998 11 09

(30) 97 974175 1997 11 07 FI

(86) 1998 11 09 PCT/FI98/00866

(87) 1999 05 20 WO99/24478, PCT Gazette nr 20/99

(72) Karbasi Amir, Leskinen Pauli, Jääskeläinen Pirjo, Malm Bo, Pitkänen Päivi, Härkönen Mika, Haugen John

(73) BOREALIS A/S, Lyngby (DK)

(54) Sposób wytwarzania polipropylenu

B1 (11) **195690** (41) 2003 03 10

(51) **C08F 236/06** (2006.01)

C08F 2/26 (2006.01)

(21) 349403 (22) 2001 08 30

(72) Starzak Marian, Lubecka Marianna

(73) Ośrodek Badawczo-Rozwojowy Kauczuków i Tworzyw Winiolowych, Oświęcim (PL)

(54) Sposób wytwarzania stężonych lateksów butadienu

B1 (11) **195710** (41) 2003 03 10

(51) **C08F 236/06** (2006.01)

C08F 2/42 (2006.01)

(21) 349405 (22) 2001 08 30

(72) Starzak Marian

(73) Ośrodek Badawczo-Rozwojowy Kauczuków i Tworzyw Winiolowych, Oświęcim (PL)

(54) Sposób wytwarzania emulsyjnego kauczuku butadienowo-styrenowego

B1 (11) **195652** (41) 2002 09 23

(51) **C08G 12/12** (2006.01)

C08G 12/40 (2006.01)

C05G 3/10 (2006.01)

(21) 346475 (22) 2001 03 14

(72) Hehn Zygmunt, Gniady Jan, Zowade Janusz, Nowak Wojciech, Hariasz Janusz, Ponikowska-Pajor Krystyna, Waszczyk Krzysztof, Żółtański Antoni, Strzelczyk Krzysztof, Krut Marian, Mosio-Mosiewski Marek

(73) ICSO CHEMICAL PRODUCTION Sp. z o.o., Kędzierzyn-Koźle (PL); Instytut Ciężkiej Syntezy Organicznej BLACHOWNIA, Kędzierzyn-Koźle (PL)

(54) Sposób wytwarzania żywicy mocznikowej

B1 (11) **195658** (41) 2004 06 28

(51) **C08G 12/12** (2006.01)

(21) 357792 (22) 2002 12 16

(72) Wirpsza Zygmunt

(73) Politechnika Radomska im. K. Pułaskiego, Radom (PL)

(54) Sposób wytwarzania reaktywnych rozpuszczalników monomerów reagujących z formaldehydem

B1 (11) **195719** (41) 2004 01 12

(51) **C08G 63/91** (2006.01)

C08F 283/01 (2006.01)

(21) 354814 (22) 2002 07 01

(72) Motak Agnieszka, Kozak Artur, Tarnawski Wiesław, Uzar Jan, Podulka Tomasz, Rokosz Grzegorz

(73) Zakłady Tworzyw Sztucznych ERG w Pustkowie Spółka Akcyjna, Pustków (PL)

(54) Sposób preakcelerowania nienasyconych żywic poliestrowych

B1 (11) **195832** (41) 2001 07 02

(51) **C08G 69/20** (2006.01)

C08G 69/18 (2006.01)

C08G 69/14 (2006.01)

(21) 342688 (22) 1999 02 22

(30) 98 19808190 1998 02 26 DE

(86) 1999 02 22 PCT/EP99/01135

(87) 1999 09 02 WO99/43735, PCT Gazette nr 35/99

(72) Mohrschladt Ralf, Hildebrandt Volker, Pipper Gunter, Fuchs Eberhard
 (73) BASF AKTIENGESELLSCHAFT, Ludwigshafen (DE)
 (54) Sposób wytwarzania poliamidów

B1 (11) **195622** (41) 2000 01 03

(51) **C08L 25/06** (2006.01)

C08J 9/20 (2006.01)

(21) 334047 (22) 1999 06 28

(30) 98 9808436 1998 06 29 FR

(72) Carlier Christophe, Douay David, Galewski Jean-Marc

(73) BP CHEMICALS LIMITED, London (GB)

(54) Zdolny do wzrastania granulatu polimeru styrenowego, sposób wstępnego wzrastania lub spieniania, sposób wytwarzania zdolnego do wzrastania granulatu polimeru styrenowego oraz spieniony granulatu

B1 (11) **195635** (41) 2002 12 16

(51) **C08L 27/06** (2006.01)

F16J 15/00 (2006.01)

(21) 347990 (22) 2001 06 06

(72) Hansel Józef, Maj Zbigniew, Farkowski Mirosław

(73) Akademia Górniczo-Hutnicza im. Stanisława Staszica w Krakowie, Kraków (PL)

(54) Sposób wytwarzania uszczelki, zwłaszcza do rur kołnierowych

B1 (11) **195745** (41) 2002 03 25

(51) **C09D 5/03** (2006.01)

(21) 347323 (22) 1999 10 14

(30) 98 9822527 1998 10 15 GB

(86) 1999 10 14 PCT/GB99/03403

(87) 2000 04 20 WO00/22053, PCT Gazette nr 16/00

(72) Robinson Janice Greta, Wittig Michael

(73) INTERNATIONAL COATINGS LIMITED, Londyn (GB)

(54) Kompozycja powlekająca w proszku, sposób wytwarzania powleczonego podłoża i podłoża powlezione

B1 (11) **195628** (41) 2001 02 26

(51) **C09K 3/18** (2006.01)

(21) 342273 (22) 2000 08 31

(76) Jagodziński Tadeusz, Szczecin (PL); Otto Jan, Szczecin (PL);

Maternowski Bogdan, Szczecin (PL); Gabryel Henryk, Szczecin (PL)

(54) Emulsja wodno-parafinowa oraz sposób wytwarzania emulsji wodno-parafinowej

B1 (11) **195737** (41) 2002 01 28

(51) **C10B 47/06** (2006.01)

C10B 21/18 (2006.01)

(21) 346171 (22) 1999 08 20

(30) 98 9802792 1998 08 21 SE

(86) 1999 08 20 PCT/SE99/01418

(87) 2000 03 02 WO00/11110, PCT Gazette nr 09/00

(76) Ershag Bengt-Sture, Hortlax (SE)

(54) Sposób odzyskiwania węgla i mieszaniny węglowodorów ze zużytych opon lub podobnego materiału polimerycznego poprzez obróbkę pirolityczną w reaktorze

B1 (11) **195773** (41) 2003 06 30

(51) **C10C 3/02** (2006.01)

C08L 95/00 (2006.01)

(21) 351263 (22) 2001 12 19

(76) Rogut Stanisław, Pyrzyce (PL); Rogut Jan, Ruda Śląska (PL)

(54) Sposób wytwarzania uszlachetnionych asfaltów, stosowanych zwłaszcza do produkcji betonów i mas asfaltowych

B1 (11) **195645** (41) 2003 08 11

(51) **C10L 1/10** (2006.01)

(21) 351939 (22) 2002 01 30

(72) Balcerowiak Wojciech, Chłobowski Kazimierz, Kościuk Ryszard, Krueger Andrzej, Książek Krzysztof, Stanik Winicjusz, Szymański Kazimierz, Tkacz Bogusław, Ziemiański Leszek

(73) Instytut Technologii Nafty im. Prof. S. Pilata, Kraków (PL); Petro Carbo Chem Spółka Akcyjna, Gliwice (PL); Balcerowiak Wojciech, Kędzierzyn-Koźle (PL); Chłobowski Kazimierz, Kraków (PL); Kościuk Ryszard, Kędzierzyn-Koźle (PL); Krueger Andrzej, Kędzierzyn-Koźle (PL); Książek Krzysztof, Gliwice (PL); Stanik Winicjusz, Kraków (PL); Szymański Kazimierz, Kędzierzyn-Koźle (PL); Tkacz Bogusław, Kędzierzyn-Koźle (PL); Ziemiański Leszek, Kraków (PL)

(54) Pakiet dodatków o wysokiej odporności termicznej do benzyn silnikowych

B1 (11) **195866** (41) 2003 08 25

(51) **C10L 1/14** (2006.01)

(21) 352138 (22) 2002 02 11

(72) Balcerowiak Wojciech, Chłobowski Kazimierz, Kościuk Ryszard, Krueger Andrzej, Książek Krzysztof, Stanik Winicjusz, Szymański Kazimierz, Tkacz Bogusław, Ziemiański Leszek

(73) Instytut Technologii Nafty im. Prof. S. Pilata, Kraków (PL); Petro Carbo Chem Spółka Akcyjna, Gliwice (PL); Balcerowiak Wojciech, Kędzierzyn-Koźle (PL); Chłobowski Kazimierz, Kraków (PL); Kościuk Ryszard, Kędzierzyn-Koźle (PL); Krueger Andrzej, Kędzierzyn-Koźle (PL); Książek Krzysztof, Gliwice (PL); Stanik Winicjusz, Kraków (PL); Szymański Kazimierz, Kędzierzyn-Koźle (PL); Tkacz Bogusław, Kędzierzyn-Koźle (PL); Ziemiański Leszek, Kraków (PL)

(54) Pakiet dodatków o wysokiej odporności termicznej do benzyn silnikowych

B1 (11) **195715** (41) 2004 12 13

(51) **C10L 5/04** (2006.01)

(21) 364669 (22) 2002 04 04

(30) 01 837144 2001 04 18 US

(86) 2002 04 04 PCT/US02/10571

(87) 2002 10 31 WO02/86032, PCT Gazette nr 44/02

(72) Scott Andrew, Barford Eric D., Houck James E.

(73) DURAFLAME, INC., Stockton (US)

(54) Sztuczne polano z trzaskającymi dodatkami

B1 (11) **195777** (41) 2003 06 30

(51) **C10L 7/02** (2006.01)

(21) 351262 (22) 2001 12 19

(76) Rogut Stanisław, Pyrzyce (PL); Rogut Jan, Ruda Śląska (PL)

(54) Sposób wytwarzania uszlachetnionego paliwa bitumicznego

B1 (11) **195795** (41) 2004 06 14

(51) **C11D 10/02** (2006.01)

C11D 3/43 (2006.01)

C09K 3/18 (2006.01)

(21) 357480 (22) 2002 12 02

(72) Świętosławski Janusz, Wronko Barbara

(73) Świętosławski Janusz, Jaworzno (PL)

(54) Koncentrat płynu do spryskiwaczy szyb samochodowych

B1 (11) **195599** (41) 2004 12 27

(51) **C11D 3/37** (2006.01)

C11D 3/32 (2006.01)

(21) 364915 (22) 2000 08 29

(30) 99 388698 1999 09 02 US

00 525703 2000 03 14 US

00 634211 2000 08 09 US

(86) 2000 08 29 PCT/US00/23630

(87) 2001 03 08 WO01/16262, PCT Gazette nr 10/03

(72) Zappone Marianne, Umstead Dixie June, Heibel Marija, Ibrahim Sayed

(73) COLGATE-PALMOLIVE COMPANY, Nowy Jork (US)

(54) Wodna kompozycja do ochrony tkanin i jej zastosowanie

B1 (11) **195656** (41) 2003 12 01

(51) **C12N 1/20** (2006.01)

C12P 7/56 (2006.01)

C12R 1/225 (2006.01)

(21) 354151 (22) 2002 05 27

(72) Heczko Piotr, Strus Magdalena, Żarnowski Janusz, Szpakowska Halina, Jędrzejewska Anna, Grzybek Teofila Danuta, Boroch Helena, Śnieżko Antoni Marek, Magda Zbigniew

(73) BIOMED Wytwórnia Surowic i Szczepionek Spółka z o.o., Lublin (PL)

(54) Nowy szczep bakterii *Lactobacillus rhamnosus* 573L/3 i kompozycja farmaceutyczna zawierająca nowy szczep bakterii *Lactobacillus rhamnosus* 573L/3

B1 (11) **195657** (41) 2003 12 01

(51) **C12N 1/20** (2006.01)

C12P 7/56 (2006.01)

C12R 1/225 (2006.01)

(21) 354154 (22) 2002 05 27

(72) Heczko Piotr, Strus Magdalena, Żarnowski Janusz, Szpakowska Halina, Jędrzejewska Anna, Grzybek Teofila Danuta, Boroch Helena, Śnieżko Antoni Marek, Magda Zbigniew

(73) BIOMED Wytwórnia Surowic i Szczepionek Spółka z o.o., Lublin (PL)

(54) Nowy szczep bakterii *Lactobacillus rhamnosus* 573L/1 i kompozycja farmaceutyczna zawierająca nowy szczep bakterii *Lactobacillus rhamnosus* 573L/1

B1 (11) **195784** (41) 1998 12 21

(51) **C12N 1/21** (2006.01)

C12N 15/31 (2006.01)

C12P 13/12 (2006.01)

C07K 14/245 (2006.01)

(21) 326915 (22) 1998 06 19

(30) 97 19726083 1997 06 19 DE

(72) Winterhalter Christoph, Leinfelder Walfred

(73) Consortium für elektrochemische Industrie GmbH, Monachium (DE)

(54) Szczep mikroorganizmu, białko, sposób wytwarzania L-cysteininy, L-cystyny, N-acetyloseryny i/lub pochodnych tiazolidynowych oraz zastosowanie białka

B1 (11) **195604** (41) 1999 06 21

(51) **C12N 15/11** (2006.01)

C12N 15/67 (2006.01)

C12N 15/85 (2006.01)

C12N 15/90 (2006.01)

C12N 5/10 (2006.01)

C12N 1/21 (2006.01)

C07K 14/47 (2006.01)

(21) 331005 (22) 1998 05 01

(30) 97 847218 1997 05 01 US

(86) 1998 05 01 PCT/US98/08906

(87) 1998 11 05 WO98/49289, PCT Gazette nr 44/98

(72) Allison Daniel S.

(73) ICOS CORPORATION, Bothell (US)

(54) Oczyszczony i wyizolowany DNA, komórka gospodarza, wektor, chimeryczny polinukleotyd, plazmidy oraz sposób zwiększania transkrypcji

B1 (11) **195755** (41) 2004 03 22

(51) **C12N 15/29** (2006.01)

C12N 15/82 (2006.01)

C07H 21/04 (2006.01)

(21) 356070 (22) 2002 09 16

(72) Misztal Lucyna Honorata, Musiał Wojciech G., Mostowska Adrianna, Skibińska Maria, Bajsa Joanna

(73) Uniwersytet im. Adama Mickiewicza, Poznań (PL)

(54) Gen cry IAcAT z *Bacillus thuringiensis*

B1 (11) **195756** (41) 2004 03 22

(51) **C12N 15/29** (2006.01)

C12N 15/82 (2006.01)

C07H 21/04 (2006.01)

(21) 356071 (22) 2002 09 16

(72) Bajsa Joanna, Musiał Wojciech G., Misztal Lucyna Honorata

(73) Uniwersytet im. Adama Mickiewicza, Poznań (PL)

(54) Gen mutbar 1

B1 (11) **195815** (41) 2004 02 09

(51) **C12N 7/02** (2006.01)

A61P 35/00 (2006.01)

(21) 355355 (22) 2002 08 05

(72) Dąbrowska Krystyna, Górski Andrzej, Nasulewicz Anna, Opolski Adam, Wietrzyk Joanna

(73) Instytut Immunologii i Terapii Doświadczalnej PAN, Wrocław (PL)

(54) Sposób otrzymywania szczepu bakteriofaga o zwiększonym powinowactwie do komórek eukariotycznych, środki go zawierające i zastosowania bakteriofagów

B1 (11) **195751** (41) 2003 12 29

(51) **C12P 21/08** (2006.01)

C07K 16/18 (2006.01)

(21) 354564 (22) 2002 06 17

(72) Gorczyca Wojciech A., Kobiąłka Marcin, Kochanowska Irena

(73) Instytut Immunologii i Terapii Doświadczalnej PAN, Wrocław (PL)

(54) Sposób otrzymywania monospecyficznego przeciwciała przeciwko cAMP oraz przeciwko cGMP i jego zastosowanie

B1 (11) **195735** (41) 2003 08 25

(51) **C21C 7/00** (2006.01)

(21) 352369 (22) 2001 06 27

(30) 00 0008284 2000 06 28 FR

01 0102948 2001 03 05 FR

(86) 2001 06 27 PCT/FR01/02044

(87) 2002 01 03 WO02/00946, PCT Gazette nr 01/02

(72) Riche Dominique, Becart Jean-Claude

(73) AFFIVAL (S.A.), Solesmes (FR)

(54) Pręt z zawartością proszkowego dodatku stopowego, wprowadzany do płynnego metalu

B1 (11) **195655** (41) 2003 10 20

(51) **C22B 7/00** (2006.01)

C22B 1/24 (2006.01)

(21) 353427 (22) 2002 04 18

(72) Łędzki Andrzej, Stachura Ryszard, Wcisło Zygmunt

(73) Akademia Górniczo-Hutnicza im. Stanisława Staszica, Kraków (PL)

(54) Sposób przetwarzania odpadów hutniczych

B1 (11) **195556** (41) 2003 07 28

(51) **C22C 1/02** (2006.01)

C22C 9/00 (2006.01)

(21) 351863 (22) 2002 01 25

(72) Książek Stanisław, Śmieszek Zbigniew, Karwan Tadeusz, Dziemiątko Janusz, Besztak Bronisław, Król Janusz, Ciura Ludwik, Heler Jerzy, Kwapien Andrzej

(73) Instytut Metali Nieżelaznych, Gliwice (PL)

(54) Sposób wytwarzania zaprawy CuFe

B1 (11) **195624** (41) 2001 11 19

(51) **D04G 1/00** (2006.01)

D03D 9/00 (2006.01)

(21) 340081 (22) 2000 05 09
 (76) Deka Bogdan, Parzęczew (PL)
 (54) Działina siatkowa, zwłaszcza jako nośnik włókienniczy na materiały ściernie

B1 (11) **195826** (41) 2001 02 26
 (51) **D04H 1/54** (2006.01)
D04H 3/00 (2006.01)
A61F 13/15 (2006.01)
 (21) 340687 (22) 1998 11 16
 (30) 97 19750890 1997 11 18 DE
 98 19824825 1998 06 04 DE
 (86) 1998 11 16 PCT/EP98/07305
 (87) 1999 05 27 WO99/25281, PCT Gazette nr 21/99
 (76) Maksimow Alexander, Steinfurt-Borghorst (DE)
 (54) Sposób wytwarzania pasma chłonnej włókniny, urządzenie do wytwarzania pasma chłonnej włókniny oraz pasmo chłonnej włókniny

B1 (11) **195609** (41) 2002 05 20
 (51) **D06M 11/73** (2006.01)
 (21) 350745 (22) 2001 11 19
 (72) Wcisło Paweł, Nowicka Czesława, Kałużka Jolanta
 (73) Instytut Włókiennictwa, Łódź (PL)
 (54) Sposób nadawania właściwości elektroprzewodzących płaskim wyrobom włókienniczym

B1 (11) **195668** (41) 2000 03 27
 (51) **D06N 3/04** (2006.01)
D21H 27/22 (2006.01)
D21H 27/28 (2006.01)
B32B 5/16 (2006.01)
 (21) 334832 (22) 1998 07 27
 (30) 97 9715171 1997 12 02 FR
 (86) 1998 07 27 PCT/FR98/01650
 (87) 1999 06 10 WO99/28554, PCT Gazette nr 23/99
 (72) Perrin Claude, Godet Jean-Yves
 (73) ARJO WIGGINS S.A., Issy-les-Moulineaux (FR)
 (54) Arkusz papieru dekoracyjnego, sposób wytwarzania arkusza papieru dekoracyjnego i jego zastosowanie

B1 (11) **195569** (41) 2004 04 19
 (51) **E02B 1/00** (2006.01)
 (21) 356625 (22) 2002 10 14
 (76) Małecki Zdzisław, Kalisz (PL)
 (54) Stanowisko do monitorowania przemieszczającej się wody w strefie aeracji profilu glebowego

B1 (11) **195853** (41) 1999 04 26
 (51) **E02B 3/10** (2006.01)
E02D 29/02 (2006.01)
 (21) 329275 (22) 1998 10 20
 (30) 97 19746207 1997 10 20 DE
 (72) Petry Martin, Schieck Thomas, Roos Jacob
 (73) HSP HOESCH SPUNDWAND UND PROFIL GmbH, Dortmund (DE); AQUA-STOP-HOCHWASSERSCHUTZ GmbH, Neuwied (DE)
 (54) Ściana do ochrony przeciwpowodziowej

B1 (11) **195776** (41) 2003 07 28
 (51) **E02B 7/00** (2006.01)
 (21) 352158 (22) 1999 06 18
 (86) 1999 06 18 PCT/NO99/00204
 (87) 2000 12 28 WO00/79062, PCT Gazette nr 52/00
 (72) Rorheim Thor Olav
 (73) BIOPARKEN AS, As (NO)
 (54) Przenośna zapor przeciwpowodziowa i sposób montowania przenośnej zapory przeciwpowodziowej

B1 (11) **195563** (41) 2001 09 10
 (51) **E03B 3/08** (2006.01)
C02F 1/32 (2006.01)
 (21) 346596 (22) 2001 03 22
 (76) Koczko Bogdan, Warszawa (PL); Wyszowski Klemens, Warszawa (PL)
 (54) Sposób wykonania modułowego ujęcia infiltracyjnego i modułowe ujęcie infiltracyjne

B1 (11) **195630** (41) 2002 01 02
 (51) **E03F 3/00** (2006.01)
H02G 9/06 (2006.01)
 (21) 345612 (22) 1999 07 26
 (30) 98 1598 1998 07 30 CH
 99 372 1999 03 02 CH
 (86) 1999 07 26 PCT/CH99/00345
 (87) 2000 02 10 WO00/06843, PCT Gazette nr 06/00
 (72) Prusak Martin
 (73) PRUSATE FOUNDATION, Schaan (LI)
 (54) Sposób układania kabli telekomunikacyjnych

B1 (11) **195584** (41) 2002 07 29
 (51) **E03F 5/22** (2006.01)
C02F 1/00 (2006.01)
 (21) 345432 (22) 2001 01 25
 (76) Łuszczuk Krzysztof, Otwock (PL)
 (54) Układ przepompowni, zwłaszcza do gnojowicy

B1 (11) **195590** (41) 2002 07 01
 (51) **E03F 5/22** (2006.01)
E03B 5/04 (2006.01)
 (21) 344847 (22) 2000 12 28
 (72) Eymontt Andrzej, Nowocien Wit, Dubicki Kazimierz
 (73) Instytut Budownictwa Mechanizacji i Elektryfikacji Rolnictwa, Warszawa (PL)
 (54) Studzienka zbiorczo-pompowa, zwłaszcza do ścieków

B1 (11) **195802** (41) 2000 08 14
 (51) **E04B 1/26** (2006.01)
 (21) 337240 (22) 1998 06 02
 (30) 97 19724285 1997 06 09 DE
 (86) 1998 06 02 PCT/EP98/03266
 (87) 1998 12 17 WO98/56998, PCT Gazette nr 50/98
 (72) Mattle Paul
 (73) SFS INDUSTRIE HOLDING AG, Heerbrugg (CH)
 (54) Element łączący do łączenia co najmniej dwóch drewnianych części konstrukcji i płyty węzłowej

B1 (11) **195680** (41) 2001 04 09
 (51) **E04B 1/78** (2006.01)
E04C 1/41 (2006.01)
E04B 2/02 (2006.01)
 (21) 335827 (22) 1999 10 06
 (76) Duchnowska Elżbieta, Warszawa - Wesoła (PL)
 (54) Element budowlany

B1 (11) **195643** (41) 1998 05 25
 (51) **E04B 7/20** (2006.01)
E04D 3/24 (2006.01)
 (21) 323034 (22) 1997 11 07
 (30) 96 9613766 1996 11 12 FR
 (72) Costi Albert
 (73) ONDULINE, Paryż (FR)
 (54) Materiał pokryciowy i zastosowanie materiału pokryciowego

B1 (11) **195666** (41) 2001 08 27
 (51) **E04C 1/41** (2006.01)
E04B 2/02 (2006.01)

(21) 338461 (22) 2000 02 14
 (72) Sukiennik Jacek, Sukiennik Zdzisław, Trzaskoma Witold
 (73) Sukiennik Jacek, Łódź (PL)
 (54) Element budowlany

B1 (11) **195671** (41) 2000 07 03
 (51) **E04D 13/035** (2006.01)
E05F 15/02 (2006.01)
F24F 13/16 (2006.01)
 (21) 336577 (22) 1998 04 06
 (30) 97 9705615 1997 04 30 FR
 (86) 1998 04 06 PCT/FR98/00688
 (87) 1998 11 05 WO98/49410, PCT Gazette nr 44/98
 (72) Frasca Daniel, Marques Joachim
 (73) ECODIS S.A., Chaponnay (FR)
 (54) Urządzenie do przegubowego połączenia kopuły z ramą świetlika

B1 (11) **195778** (41) 2000 10 09
 (51) **E04D 13/17** (2006.01)
E04D 13/16 (2006.01)
B32B 15/09 (2006.01)
E04D 1/36 (2006.01)
F24F 7/02 (2006.01)
 (21) 338189 (22) 1997 12 09
 (30) 97 19733230 1997 08 01 DE
 (86) 1997 12 09 PCT/EP97/06864
 (87) 1999 02 11 WO99/06647, PCT Gazette nr 06/99
 (72) Schmid Oliver
 (73) SCHMID BAUKUNSTSTOFFE GMBH, Giengen/Fils (DE)
 (54) Mata uszczelniająca i sposób wytwarzania maty uszczelniającej

B1 (11) **195714** (41) 2004 08 23
 (51) **E21B 17/042** (2006.01)
F16L 21/02 (2006.01)
 (21) 359461 (22) 2001 06 18
 (30) 00 185020 2000 06 20 JP
 00 0016866 2000 12 22 FR
 (86) 2001 06 18 PCT/FR01/01897
 (87) 2001 12 27 WO01/98620, PCT Gazette nr 52/01
 (72) Sches Celine, Sugino Masaaki, Varenne Emmanuel, Yamamoto Miyuki
 (73) VALLOUREC MANNESMANN OIL & GAS FRANCE, Aulnoy-Aymeries (FR); SUMITOMO METAL INDUSTRIES, Osaka (JP)
 (54) Rurowe połączenie gwintowane ze wzmocnionym ogranicznikiem

B1 (11) **195608** (41) 2003 04 22
 (51) **E21C 25/22** (2006.01)
 (21) 350115 (22) 2001 10 15
 (72) Krauze Krzysztof, Jankowski Zbigniew, Bargieł Andrzej
 (73) Akademia Górniczo-Hutnicza im. St. Staszica, Kraków (PL); Kopalnia Węgla Kamiennego KAZIMIERZ-JULIUSZ Sp. z o.o., Sosnowiec (PL)
 (54) Złącze podawarki kombajnu chodnikowego z podajnikiem zgrzeblowym

B1 (11) **195595** (41) 2003 05 05
 (51) **E21D 21/00** (2006.01)
 (21) 350395 (22) 2001 10 29
 (72) Kalarus Zdzisław, Giemza Janusz, Głuch Piotr, Madeja Wojciech
 (73) EUROMETAL H.K.P. Spółka Akcyjna, Gliwice (PL)
 (54) Kotew linowa

B1 (11) **195577** (41) 2002 03 25
 (51) **E21D 23/04** (2006.01)
 (21) 349591 (22) 2001 09 10

(30) 00 10045680 2000 09 15 DE
 (72) Reinelt Werner, Dannehl Friedrich-Wilhelm
 (73) DBT GmbH, Lünen (DE)
 (54) Siłownik hydrauliczny, zwłaszcza stojak górniczy

B1 (11) **195576** (41) 2002 03 25
 (51) **E21D 23/16** (2006.01)
 (21) 349760 (22) 2001 09 19
 (30) 00 10047073 2000 09 22 DE
 (72) Reinelt Werner, Dettmers Michael, Kobow Wolfgang
 (73) DBT GmbH, Lunen (DE)
 (54) Zawór sterujący, zwłaszcza do obudów górniczych

B1 (11) **195687** (41) 2002 12 30
 (51) **E21F 3/00** (2006.01)
F24F 5/00 (2006.01)
 (21) 348164 (22) 2001 06 18
 (72) Dziurzyński Waclaw, Korzuch Henryk, Łuska Piotr, Nawrat Stanisław, Nowak Bernard, Roszkowski Janusz, Tajduś Antoni, Szablitzky Otto
 (73) Zakład Usługowo-Handlowy TERMOSPEC Sp. z o.o., Żory (PL)
 (54) Układ chłodniczy powietrza, zwłaszcza podziemnych wyrobisk górniczych

B1 (11) **195679** (41) 2001 01 02
 (51) **F01D 15/10** (2006.01)
F02C 3/073 (2006.01)
H02K 7/18 (2006.01)
F02C 7/32 (2006.01)
 (21) 333970 (22) 1999 06 24
 (72) Nims Robert, O'Brien Patrick, Emerson Terence
 (73) AlliedSignal, Inc., Morristown (US)
 (54) Mikroturbinowy układ wytwarzający energię elektryczną

B1 (11) **195761** (41) 2001 03 26
 (51) **F01D 25/22** (2006.01)
F01D 15/10 (2006.01)
F01M 1/00 (2006.01)
F16N 15/04 (2006.01)
 (21) 341027 (22) 1998 11 26
 (30) 97 19752946 1997 11 28 DE
 (86) 1998 11 26 PCT/DE98/03490
 (87) 1999 06 10 WO99/28599, PCT Gazette nr 23/99
 (72) Thiele Rudolf
 (73) SIEMENS AKTIENGESELLSCHAFT, Monachium (DE)
 (54) Sposób eksploatacji turbozespołu parowego i turbozespół parowy

B1 (11) **195716** (41) 2001 07 16
 (51) **F01P 11/02** (2006.01)
 (21) 337761 (22) 2000 01 06
 (72) Bezioukov Oleg, Listewnik Jerzy, Reszniak Walery
 (73) Akademia Morska w Szczecinie, Szczecin (PL)
 (54) Układ chłodzenia urządzeń okrętowych

B1 (11) **195855** (41) 2001 06 04
 (51) **F02M 37/22** (2006.01)
B01D 27/06 (2006.01)
 (21) 336728 (22) 1999 11 22
 (72) Marciniak Zygmunt, Majka Andrzej, Siuta Tadeusz, Zabłocki Marian, Szlachta Zygmunt, Sowa Kazimierz
 (73) Wytwórnia Filtrów PZL-SĘDZISZÓW SA, Sędziszów Młp. (PL); Politechnika Krakowska im. Tadeusza Kościuszki, Kraków (PL)
 (54) Wkład filtracyjny cieczy roboczych, zwłaszcza do filtra paliwa w silniku spalinowym o zasilaniu wtryskowym

B1 (11) **195663** (41) 2003 03 24
 (51) **F03D 1/06** (2006.01)

F03D 7/02 (2006.01)

F03D 7/04 (2006.01)

F03B 3/12 (2006.01)

(21) 351166 (22) 2000 03 09
 (30) 99 9900847 1999 03 10 SE
 (86) 2000 03 09 PCT/SE00/00465
 (87) 2000 09 14 WO00/53923, PCT Gazette nr 37/00
 (72) Pedersen Rikard
 (73) VIND- OCH VATTENTURBINER, Laholm (SE)
 (54) Wirnik

B1 (11) **195818** (41) 2001 08 13

(51) **F04D 13/12** (2006.01)

F04D 15/00 (2006.01)

(21) 338202 (22) 2000 01 31
 (76) Wowk Józef, Leszno (PL)
 (54) Zestaw dwupompowy zwłaszcza do kompensacji strat hydraulicznych

B1 (11) **195819** (41) 2002 01 02

(51) **F04D 15/00** (2006.01)

(21) 340985 (22) 2000 06 24

(76) Wowk Józef, Leszno (PL)

(54) Zestaw pompowy, zwłaszcza dla większych układów pompowych, sposób doboru pomp w zestawie pompowym i sposób sterowania pompami w zestawie pompowym

B1 (11) **195571** (41) 2002 06 17

(51) **F16B 7/04** (2006.01)

F16L 3/10 (2006.01)

(21) 349007 (22) 1999 11 30
 (30) 98 9804568 1998 12 23 SE
 (86) 1999 11 30 PCT/SE99/02229
 (87) 2000 07 06 WO00/39470, PCT Gazette nr 27/00
 (72) Hemmervall Jan-Olof
 (73) CUE DEE PRODUKTER AB, Robertsfors (SE)
 (54) Urządzenie mocujące do zamontowania na kształtowym członie

B1 (11) **195730** (41) 2000 11 20

(51) **F16C 11/10** (2006.01)

(21) 340001 (22) 2000 05 05

(30) 99 19921148 1999 05 07 DE

(72) Schittl Josef, Gmeiner Markus, Sever Eduard

(73) HILTI AKTIENGESELLSCHAFT, Schaan (LI)

(54) Element mocujący układu do cięcia diamentów

B1 (11) **195754** (41) 2001 07 02

(51) **F16C 33/12** (2006.01)

C23C 28/02 (2006.01)

(21) 344826 (22) 2000 12 27

(30) 99 19963385 1999 12 28 DE

(72) Huhn Hans-Ulrich, Wiebach Dietmar, Niegel Fritz, Spahn Peter, Adam Achim

(73) Federal-Mogul Wiesbaden GmbH & Co. KG, Wiesbaden (DE)

(54) Zespolony materiał wielowarstwowy do łożysk ślizgowych

B1 (11) **195701** (41) 2000 07 31

(51) **F16H 1/28** (2006.01)

(21) 338398 (22) 2000 02 11

(72) Wilczyński Jarosław

(73) Kozub Krzysztof, Rybnik (PL)

(54) Przekładnia obiegowa

B1 (11) **195718** (41) 2003 05 19

(51) **F16J 12/00** (2006.01)

(21) 350599 (22) 2001 11 09

(76) Staniuk Jacek, Słupsk (PL)

(54) Zbiornik toroidalny

B1 (11) **195697** (41) 2002 11 18

(51) **F16J 15/18** (2006.01)

F16J 15/53 (2006.01)

(21) 347607 (22) 2001 05 16

(72) Ochoński Włodzimierz

(73) Akademia Górniczo-Hutnicza im. Stanisława Staszica, Kraków (PL)

(54) Uszczelnienie dławnicowe wału

B1 (11) **195565** (41) 2003 09 08

(51) **F16J 15/32** (2006.01)

(21) 352773 (22) 2000 06 07

(30) 99 199900809 1999 06 08 DK

00 200000551 2000 04 03 DK

(86) 2000 06 07 PCT/DK00/00305

(87) 2000 12 14 WO00/75539, PCT Gazette nr 50/00

(72) Iversen Gert

(73) W.S. SHAMBAN EUROPA A/S, Helsingor (DK)

(54) Zespół uszczelniający do uszczelniania przestrzeni pomiędzy obszarami wysokiego i niskiego ciśnienia i człon uszczelniający do tego zespołu uszczelniającego

B1 (11) **195696** (41) 2002 12 30

(51) **F16J 15/40** (2006.01)

(21) 348405 (22) 2001 06 28

(72) Ochoński Włodzimierz

(73) Akademia Górniczo-Hutnicza im. Stanisława Staszica, Kraków (PL)

(54) Uszczelnienie z cieczą magnetyczną do połączeń spoczynkowych

B1 (11) **195695** (41) 2003 01 27

(51) **F16J 15/53** (2006.01)

F16C 33/10 (2006.01)

(21) 348836 (22) 2001 07 19

(72) Ochoński Włodzimierz

(73) Akademia Górniczo-Hutnicza im. Stanisława Staszica, Kraków (PL)

(54) Oporowe łożyskowanie wałka, z cieczą magnetyczną

B1 (11) **195685** (41) 2001 06 18

(51) **F16K 1/18** (2006.01)

(21) 344216 (22) 2000 11 30

(30) 99 19959367 1999 12 09 DE

(73) PROTECHNA SA, Fribourg (CH)

(54) Zawór klapowy do zbiorników dla cieczy i przewodów dla cieczy

B1 (11) **195660** (41) 2000 10 23

(51) **F16K 31/64** (2006.01)

(21) 339179 (22) 2000 03 21

(30) 99 19917781 1999 04 20 DE

(72) Nielsen Kuno

(73) DANFOSS A/S, Nordborg (DK)

(54) Nasadka termostatyczna zaworu grzejnika

B1 (11) **195661** (41) 2000 09 11

(51) **F16K 31/64** (2006.01)

F24D 19/10 (2006.01)

G05D 23/275 (2006.01)

(21) 338740 (22) 2000 02 29

(30) 99 19909097 1999 03 02 DE

(72) Frederiksen Bjarne

(73) DANFOSS A/S, Nordborg (DK)

(54) Nasadka termostatyczna zaworu grzejnika

B1 (11) **195692** (41) 2001 04 23

(51) **F16K 31/64** (2006.01)

G05D 23/02 (2006.01)

(21) 341953 (22) 2000 08 08
 (30) 99 19949136 1999 10 12 DE
 (72) Seerup Jorgen, Larsen Hans Erik, Nielsen Kuno
 (73) DANFOSS A/S, Nordborg (DK)
 (54) Nasadka uruchamiająca zawór grzejnika

B1 (11) **195691** (41) 2002 01 02
 (51) **F16K 5/06** (2006.01)
F16K 35/02 (2006.01)
 (21) 340974 (22) 2000 06 21
 (72) Kapczyński Przemysław, Wróblewski Marek, Włodarczyk Marian
 (73) Zakład Urządzeń Gazowniczych GAZOMET Sp. z o.o., Rawicz (PL)
 (54) Kurek kulowy i klucz do kurka kulowego

B1 (11) **195860** (41) 2003 03 24
 (51) **F16L 55/165** (2006.01)
 (21) 351109 (22) 2000 04 14
 (30) 99 9908602 1999 04 15 GB
 (86) 2000 04 14 PCT/EP00/04174
 (87) 2000 10 26 WO00/63605, PCT Gazette nr 43/00
 (72) Connor Raymond, Daniels Simon
 (73) SUEZ LYONNAISE DES EAUX, Nanterre Cedex (FR)
 (54) Sposób renowacji ołowianych rur domowej instalacji wodociągowej i urządzenie do renowacji ołowianych rur domowej instalacji wodociągowej

B1 (11) **195567** (41) 2003 07 14
 (51) **F21V 31/00** (2006.01)
H02G 3/08 (2006.01)
F21W 131/401 (2006.01)
 (21) 352013 (22) 2000 05 15
 (30) 99 19924036 1999 05 26 DE
 (86) 2000 05 15 PCT/IB00/00643
 (87) 2000 12 07 WO00/73698, PCT Gazette nr 49/00
 (72) Ficsor Istvan
 (73) WTS KERESKEDELMI ÉS SZOLGÁLTATÓ KFT., Szentendre (HU)
 (54) Złączka przewodowa

B1 (11) **195786** (41) 2004 06 28
 (51) **F23C 99/00** (2006.01)
 (21) 356384 (22) 2001 02 08
 (30) 00 0000591 2000 02 24 SE
 (86) 2001 02 08 PCT/SE01/00236
 (87) 2001 08 30 WO01/63174, PCT Gazette nr 35/01
 (72) Strömer Fredrik, Fogelberg Lars, Andersson Sven, Dahlberg Tomas, Narfgren Ake
 (73) SWEP INTERNATIONAL AB, Landskrona (SE)
 (54) Urządzenie do obróbki katalizacyjnej płynów

B1 (11) **195831** (41) 2002 10 07
 (51) **F23G 7/12** (2006.01)
C10L 5/48 (2006.01)
B09B 3/00 (2006.01)
 (21) 346922 (22) 2001 04 06
 (76) Waśniowski Franciszek, Wałbrzych (PL); Goniacz Halina, Wałbrzych (PL); Chruściel Romuald, Gliwice (PL); Goniacz Monika, Wałbrzych (PL); Goniacz Katarzyna, Wałbrzych (PL)
 (54) Sposób energetycznej utylizacji zużytych opon samochodowych i innych odpadów gumowych

B1 (11) **195785** (41) 2004 03 22
 (51) **F23H 17/08** (2006.01)
 (21) 354897 (22) 2001 10 10
 (30) 00 2087 2000 10 25 CH
 (86) 2001 10 10 PCT/CH01/00611
 (87) 2002 05 02 WO02/35149, PCT Gazette nr 18/02

(72) Brennwald Werner
 (73) VON ROLL UMWELTECHNIK AG, Zurich (CH)
 (54) Koryto rusztowe jako część rusztu do urządzenia do termicznej obróbki odpadów

B1 (11) **195859** (41) 2002 01 02
 (51) **F23N 3/00** (2006.01)
 (21) 348135 (22) 2001 06 18
 (30) 00 20001261 2000 06 26 CH
 (72) Lochschmied Rainer
 (73) Siemens Building Technologies AG, Zürich (CH)
 (54) Sposób kontroli obrotów dmuchawy

B1 (11) **195607** (41) 1999 08 02
 (51) **F24D 19/06** (2006.01)
 (21) 330951 (22) 1999 01 20
 (30) 98 29801129 1998 01 23 DE
 (72) Wojcik Guy, Luyckx Pierre, De Winter William
 (73) Caradon Heating Europe B.V., Herentals (BE)
 (54) Osłona grzejnika

B1 (11) **195743** (41) 2002 02 25
 (51) **F24F 3/16** (2006.01)
 (21) 346624 (22) 1999 09 01
 (30) 98 19842179 1998 09 15 DE
 98 19856496 1998 12 08 DE
 (86) 1999 09 01 PCT/EP99/06418
 (87) 2000 03 23 WO00/16017, PCT Gazette nr 12/00
 (72) Forbert Rainald, Gail Lothar, Eigenherr Ekkehard
 (73) SIEMENS AXIVA GMBH & CO.KG, Frankfurt (DE)
 (54) Sposób i urządzenie do oddzielania od siebie przynajmniej dwóch przestrzeni oraz redukcji ilości cząstek zawieszonych w powietrzu

B1 (11) **195850** (41) 2002 08 26
 (51) **F25D 3/10** (2006.01)
 (21) 349740 (22) 1999 12 10
 (30) 98 19858061 1998 12 16 DE
 (86) 1999 12 10 PCT/EP99/09727
 (87) 2000 06 22 WO00/36348, PCT Gazette nr 25/00
 (72) Lurken Franz, Jachmich Peter H.
 (73) MESSER GROUP GMBH, Sulzbach (DE)
 (54) Układ obejmujący pojemnik izolacyjny i urządzenie do doprowadzania chłodziwa oraz sposób napełniania modułu chłodzącego w pojemniku izolacyjnym

B1 (11) **195612** (41) 2004 09 06
 (51) **F27B 7/20** (2006.01)
C04B 7/43 (2006.01)
 (21) 360354 (22) 2001 07 19
 (30) 00 200001390 2000 09 20 DK
 (86) 2001 07 19 PCT/IB01/01291
 (87) 2002 03 28 WO02/25196, PCT Gazette nr 13/02
 (72) Skaarup Jensen Lars, Thomsen Kent
 (73) F.L.SMIDTH A/S, Valby (DK)
 (54) Instalacja do wytwarzania klinkieru cementowego

B1 (11) **195858** (41) 2002 08 26
 (51) **F28D 19/04** (2006.01)
F23L 15/02 (2006.01)
 (21) 345932 (22) 2001 02 16
 (72) Grucza Ginter, Pikuła Władysław
 (73) Innowacyjne Przedsiębiorstwo Wielobranżowe POLIN Sp. z o.o., Katowice (PL)
 (54) Układ uszczelnień obrotowego regeneracyjnego podgrzewacza powietrza i sposób uszczelniania obrotowego regeneracyjnego podgrzewacza powietrza

B1 (11) **195820** (41) 2004 01 12
 (51) **F28F 25/08** (2006.01)
B21D 39/03 (2006.01)
B01J 19/32 (2006.01)
 (21) 354332 (22) 2000 09 13
 (30) 99 60154085 1999 09 15 US
 (86) 2000 09 13 PCT/US00/24996
 (87) 2001 03 22 WO01/20241, PCT Gazette nr 12/01
 (72) Aull Richard J., Bino Al, Krell Timothy E., Rye Palle, Truex Andrew L.
 (73) BRENTWOOD INDUSTRIES, INC., Reading (US)
 (54) Element stykowy, sposób i urządzenie do wytwarzania elementu stykowego przez łączenie arkuszy stykowych

B1 (11) **195713** (41) 2003 07 28
 (51) **F28F 3/10** (2006.01)
 (21) 352093 (22) 2000 06 14
 (30) 99 199900838 1999 06 14 DK
 (86) 2000 06 14 PCT/DK00/00319
 (87) 2000 12 21 WO00/77468, PCT Gazette nr 51/00
 (72) Petersen Jes H., Jensen Benny
 (73) APV HEAT EXCHANGER A/S, Kolding (DK)
 (54) Płyta wymiennika ciepła i zespół płyty wymiennika z uszczelką

B1 (11) **195838** (41) 2001 11 19
 (51) **F41A 21/00** (2006.01)
F41G 5/00 (2006.01)
 (21) 344887 (22) 2000 12 29
 (30) 00 20000918 2000 05 11 CH
 (72) Gerber Michael, Schneider Gabriel
 (73) OERLIKON CONTRAVES AG, Zürich (CH)
 (54) Sposób korygowania dynamicznych błędów działania oraz urządzenie do korygowania dynamicznych błędów działania

B1 (11) **195810** (41) 2002 04 08
 (51) **F41H 1/04** (2006.01)
 (21) 343044 (22) 2000 10 05
 (72) Michalski Włodzimierz, Łuczyński Witold, Tarkowska Sylwia, Tąporowski Marian, Witczak Elżbieta
 (73) MORATEX Instytut Technicznych Wyrobów Włókienniczych, Łódź (PL)
 (54) Hełm

B1 (11) **195771** (41) 2002 11 04
 (51) **F42B 14/06** (2006.01)
 (21) 347229 (22) 2001 04 24
 (72) Bossak Maciej, Cybula Leszek, Nita Zbigniew, Rafalski Mirosław
 (73) Politechnika Warszawska, Warszawa (PL)
 (54) Rdzeń pocisku podkalibrowego z opóźnioną fragmentacją

B1 (11) **195835** (41) 2002 06 03
 (51) **F42C 14/00** (2006.01)
 (21) 343982 (22) 2000 11 20
 (72) Krysiński Bogdan, Goryca Wojciech
 (73) Wojskowy Instytut Techniczny Uzbrojenia, Zielonka (PL)
 (54) Zapalnik

B1 (11) **195717** (41) 2002 04 08
 (51) **F42C 9/00** (2006.01)
F42C 3/00 (2006.01)
 (21) 342973 (22) 2000 10 03
 (72) Kosałka Waclaw, Nowakowski Marek
 (73) Ośrodek Badawczo-Rozwojowy Centrum Techniki Morskiej, Gdynia (PL)
 (54) Sposób sterowania inicjacji wybuchu w zapalniku amunicji wrzucanej do wody, zwłaszcza bomby głębinowej

B1 (11) **195560** (41) 2003 01 13
 (51) **G01B 11/14** (2006.01)

G01B 9/04 (2006.01)
G02B 21/22 (2006.01)
 (21) 348583 (22) 2001 07 09
 (72) Gasiak Grzegorz, Grzesik Adam
 (73) Politechnika Opolska, Opole (PL)
 (54) Urządzenie do pomiaru długości szczeliny zmęczeniowej w materiale

B1 (11) **195760** (41) 2002 04 08
 (51) **G01K 17/06** (2006.01)
G01D 4/00 (2006.01)
 (21) 342830 (22) 2000 09 26
 (72) Skórski Jan, Skórski Andrzej
 (73) Politechnika Szczecińska, Szczecin (PL)
 (54) Sposób pomiaru energii cieplnej

B1 (11) **195834** (41) 2002 02 11
 (51) **G01L 5/06** (2006.01)
G01L 5/10 (2006.01)
 (21) 341777 (22) 2000 07 28
 (72) Skawiński Marian, Cieśla Juliusz, Biskup Mirosław, Skawiński Jan, Karpiński Faustyn
 (73) Instytut Badawczy Dróg i Mostów, Warszawa (PL)
 (54) Urządzenie do pomiaru siły w ciągnięciu konstrukcji inżynierskich

B1 (11) **195830** (41) 2000 06 05
 (51) **G01N 22/00** (2006.01)
H01P 7/06 (2006.01)
A24B 9/00 (2006.01)
 (21) 336740 (22) 1999 11 24
 (30) 98 19854550 1998 11 26 DE
 (72) Schröder Dierk, Hohenstein Norbert, Schreiber Peter, Noack Andreas, Tobias Jörg
 (73) Hauni Maschinenbau AG, Hamburg (DE)
 (54) Obudowa rezonatora mikrofalowego z materiału metalowego

B1 (11) **195639** (41) 2001 12 17
 (51) **G01N 27/82** (2006.01)
 (21) 340846 (22) 2000 06 15
 (72) Komorowski Mieczysław, Sikora Ryszard
 (73) Politechnika Szczecińska, Szczecin (PL)
 (54) Pomiarowy przetwornik do nieniszczących badań metali

B1 (11) **195821** (41) 2002 02 11
 (51) **G01N 3/60** (2006.01)
 (21) 341989 (22) 2000 08 10
 (72) Hejwowski Tadeusz, Weroński Andrzej
 (73) Politechnika Lubelska, Lublin (PL)
 (54) Urządzenie do badania zmęczenia cieplnego powłok

B1 (11) **195597** (41) 2000 04 25
 (51) **G01P 3/487** (2006.01)
G01P 3/484 (2006.01)
G01D 5/251 (2006.01)
 (21) 336134 (22) 1999 10 21
 (30) 98 9813296 1998 10 23 FR
 (72) Bach Guy
 (73) Société Anonyme de Production de Procédés de comptage de l'Eau et autres Liquides, SAPPEL, Saint Louis (FR)
 (54) Czujnik do pomiaru prędkości obrotowej i kierunku obrotów elementu obrotowego

B1 (11) **195591** (41) 2003 02 10
 (51) **G01R 19/22** (2006.01)
G01R 15/18 (2006.01)
 (21) 349085 (22) 2001 08 08
 (72) Borczyński Janusz, Chudorliński Jerzy, Jaworski Andrzej

(73) Instytut Tele- i Radiotechniczny, Warszawa (PL)
 (54) Układ pomiaru małych prądów zmiennych z wykorzystaniem przekładnika prądowego

B1 (11) **195575** (41) 2003 04 22
 (51) **G01R 29/10** (2006.01)
 (21) 350108 (22) 2001 10 12
 (72) Czwartacka Anna, Lorens Tomasz, Buda Andrzej, Smaga Józef
 (73) Przemysłowy Instytut Telekomunikacji, Warszawa (PL)
 (54) Sposób i układ do testowania anteny ściennej

B1 (11) **195809** (41) 2002 08 26
 (51) **G01R 33/02** (2006.01)
 (21) 346093 (22) 2001 02 22
 (72) Kordalski Wiesław, Polowczyk Michał, Czerwiński Janusz, Dzierżko Jerzy, Dobrzański Lech
 (73) Politechnika Gdańska, Gdańsk (PL)
 (54) Urządzenie do pomiaru i/lub detekcji pola magnetycznego

B1 (11) **195561** (41) 2003 01 13
 (51) **G02B 21/22** (2006.01)
G01B 11/14 (2006.01)
G01B 9/04 (2006.01)
 (21) 348584 (22) 2001 07 09
 (72) Gasiak Grzegorz, Grzesik Adam
 (73) Politechnika Opolska, Opole (PL)
 (54) Sposób przystosowania mikroskopu stereoskopowego do pomiaru szczeliny zmęczeniowej w materiale

B1 (11) **195792** (41) 2004 07 26
 (51) **G03F 7/42** (2006.01)
C11D 7/50 (2006.01)
 (21) 357383 (22) 2001 03 19
 (30) 00 60190071 2000 03 20 US
 (86) 2001 03 19 PCT/US01/08772
 (87) 2001 09 27 WO01/71429, PCT Gazette nr 39/01
 (72) Schwartzkopf George
 (73) MALLINCKRODT BAKER INC., St.Louis (US)
 (54) Sposób i kompozycja do inhibitowania adsorpcji sodu do powierzchni obwodów scalonych podczas usuwania fotomaski lub oczyszczania po trawieniu metalu za pomocą kompozycji zawierającej organiczny rozpuszczalnik

B1 (11) **195675** (41) 2000 09 11
 (51) **G05D 23/275** (2006.01)
F16K 31/64 (2006.01)
 (21) 338741 (22) 2000 02 29
 (30) 99 19909101 1999 03 02 DE
 (72) Frederiksen Bjarne, Schubert Flemming, Nielsen Niels Steen, Rasmussen Bent Karsten, Larsen Arne Borge
 (73) DANFOSS A/S, Nordborg (DK)
 (54) Urządzenie sterujące do nasadki termostatycznej zaworu grzejnika

B1 (11) **195746** (41) 2002 01 02
 (51) **G05D 7/00** (2006.01)
F25D 3/10 (2006.01)
 (21) 340987 (22) 2000 06 26
 (72) Chruściel Janusz, Zalewski Sławomir
 (73) Akademia Podlaska w Siedlcach, Siedlce (PL)
 (54) Sterownik przepływu par ciekłego azotu

B1 (11) **195683** (41) 2001 09 24
 (51) **G06F 17/30** (2006.01)
 (21) 344110 (22) 1999 04 21
 (30) 98 19817617 1998 04 21 DE
 (86) 1999 04 21 PCT/DE99/01208
 (87) 1999 10 28 WO99/55004, PCT Gazette nr 43/99

(72) Kehr Klaus
 (73) T-Mobile Deutschland GmbH, Bonn (DE)
 (54) Sposób konwersji danych o strukturze drzewiastej

B1 (11) **195791** (41) 2000 11 06
 (51) **G07C 5/12** (2006.01)
G07C 7/00 (2006.01)
 (21) 339796 (22) 2000 04 19
 (30) 99 29907171 1999 04 23 DE
 (72) Burkart Harald
 (73) Mannesmann VDO AG, Frankfurt (DE)
 (54) Tachograf z wbudowaną płaską prostopadłościenną obudową i z przesuwным poprzecznie względem głównej pionowej osi tej obudowy urządzeniem drukującym

B1 (11) **195649** (41) 2000 09 25
 (51) **G07F 17/10** (2006.01)
 (21) 338970 (22) 2000 03 11
 (30) 99 19911013 1999 03 12 DE
 (72) Sonnendorfer Horst, Wieth Franz
 (73) systec POS-Technology GmbH, Puchheim (DE)
 (54) Zamek na żeton do wózka transportowego

B1 (11) **195861** (41) 2001 01 29
 (51) **G08B 7/06** (2006.01)
G08B 17/00 (2006.01)
 (21) 340408 (22) 1999 09 07
 (30) 98 98117034 1998 09 09 EP
 98 2467 1998 12 11 CH
 (86) 1999 09 07 PCT/CH99/00413
 (87) 2000 03 16 WO00/14693, PCT Gazette nr 11/00
 (72) Cordasco Gerald M., Wieser Dieter
 (73) SIEMENS BUILDING TECHNOLOGIES AG, Zug (CH)
 (54) Czujka przeciwpożarowa i układ ostrzegania przeciwpożarowego

B1 (11) **195698** (41) 2001 12 17
 (51) **G11B 20/14** (2006.01)
H03M 5/14 (2006.01)
 (21) 345465 (22) 1999 07 01
 (30) 98 115530 1998 07 13 US
 (86) 1999 07 01 PCT/GB99/02078
 (87) 2000 01 20 WO00/03392, PCT Gazette nr 03/00
 (72) Hassner Martin Aureliano, Heise Nyles, Hirt Walter, Trager Barry Marshall
 (73) INTERNATIONAL BUSINESS MACHINES CORPORATION, Armonk (US)
 (54) Sposób odwracalnego odwzorowania sekwencji binarnych na sekwencje o ograniczonej długości, kodowane ze wskaźnikiem 2/3 (1,k), z ograniczeniem maksymalnej częstości przejść

B1 (11) **195812** (41) 2000 07 03
 (51) **G11B 27/30** (2006.01)
G11B 27/10 (2006.01)
 (21) 337049 (22) 1999 12 08
 (30) 98 19859845 1998 12 23 DE
 (72) Winter Marco
 (73) DEUTSCHE THOMSON-BRANDT GMBH, Villingen-Schwenningen (DE)
 (54) Urządzenie odtwarzające dla nośników zapisu zawierających bloki informacji

B1 (11) **195644** (41) 2003 02 10
 (51) **G11B 33/04** (2006.01)
 (21) 350848 (22) 2000 02 18
 (30) 99 1011331 1999 02 18 NL
 (86) 2000 02 18 PCT/NL00/00105
 (87) 2000 08 24 WO00/49619, PCT Gazette nr 34/00

(72) Hoogland Hendrik Antonius, Heiligers Joannes Hermanus
 (73) FOUNTAIN TECHNOLOGIES B.V., Capelle a/d IJssel (NL)
 (54) Urządzenie przechowujące dla nośników danych i sposób wytwarzania urządzenia przechowującego dla nośników danych

B1 (11) **195578** (41) 2003 10 06
 (51) **H01H 21/16** (2006.01)
 (21) 353060 (22) 2000 07 20
 (30) 99 19934537 1999 07 22 DE
 99 29912857 1999 07 22 DE
 (86) 2000 07 20 PCT/EP00/06939
 (87) 2001 02 01 WO01/08183, PCT Gazette nr 05/01
 (76) Bruchmann Klaus, Coburg (DE)
 (54) Urządzenie zabezpieczające dla styku wkładki bezpiecznikowej

B3 (11) **195843** (41) 2001 08 27
 (51) **H01H 23/16** (2006.01)
 (21) 338664 (22) 2000 02 26
 (61) 191676
 (72) Burzyński Tadeusz, Ziółkowski Roman
 (73) Elda-Eltra Elektrotechnika Spółka Akcyjna, Bydgoszcz (PL)
 (54) Mechanizm przełączający łącznika elektrycznego

B1 (11) **195841** (41) 2004 06 14
 (51) **H01H 85/32** (2006.01)
 (21) 356048 (22) 2000 11 08
 (30) 99 19956295 1999 11 23 DE
 99 29920554 1999 11 23 DE
 (86) 2000 11 08 PCT/EP00/11041
 (87) 2001 05 31 WO01/39233, PCT Gazette nr 22/01
 (76) Bruchmann Klaus, Coburg (DE)
 (54) Zespół bezpiecznikowy

B1 (11) **195654** (41) 2003 11 03
 (51) **H01H 9/10** (2006.01)
H01H 21/84 (2006.01)
 (21) 353283 (22) 2000 08 02
 (30) 99 19937017 1999 08 05 DE
 99 29913698 1999 08 05 DE
 (86) 2000 08 02 PCT/EP00/07484
 (87) 2001 02 15 WO01/11642, PCT Gazette nr 07/01
 (76) Bruchmann Klaus, Coburg (DE)
 (54) Wielobiegunowy układ przełącznika bezpiecznikowego dla systemów szyn zbiorczych

B1 (11) **195723** (41) 2003 10 06
 (51) **H01H 9/10** (2006.01)
H01H 21/16 (2006.01)
 (21) 353016 (22) 2000 07 20
 (30) 99 19934539 1999 07 22 DE
 99 29912859 1999 07 22 DE
 (86) 2000 07 20 PCT/EP00/06937
 (87) 2001 02 01 WO01/08179, PCT Gazette nr 05/01
 (76) Bruchmann Klaus, Coburg (DE)
 (54) Zespół przełącznikowo-bezpiecznikowy z urządzeniem blokującym

B1 (11) **195681** (41) 2001 12 03
 (51) **H01J 37/32** (2006.01)
 (21) 345159 (22) 1999 06 15
 (30) 98 100268 1998 06 19 US
 (86) 1999 06 15 PCT/US99/13474
 (87) 1999 12 23 WO99/66533, PCT Gazette nr 51/99
 (72) Kuthi Andras, Li Lumin

(73) LAM RESEARCH CORPORATION, Fremont (US)
 (54) System i urządzenie do obróbki płytek półprzewodnikowych metodą trawienia plazmowego

B1 (11) **195688** (41) 2002 05 06
 (51) **H01L 31/18** (2006.01)
H01L 21/00 (2006.01)
 (21) 348207 (22) 1999 12 01
 (30) 98 350823 1998 12 10 JP
 (86) 1999 12 01 PCT/JP99/06750
 (87) 2000 06 15 WO00/34961, PCT Gazette nr 24/00
 (72) Tsujimira Takatoshi, Miyamoto Takashi
 (73) AU Optronics Corporation, Hsinchu (TW)
 (54) Sposób wytwarzania przezroczystej tlenkowej warstwy przewodzącej

B1 (11) **195811** (41) 2002 10 21
 (51) **H01R 24/02** (2006.01)
 (21) 347009 (22) 2001 04 11
 (72) Straszewski Jerzy, Pawłowicz Jan Janusz, Tomal Zbyluta, Mirkowski Henryk
 (73) SATEL S.A., Warszawa (PL)
 (54) Gniazdo abonentkie do systemów telewizji kablowej oraz antenowych instalacji zbiorowych i indywidualnych

B1 (11) **195702** (41) 2001 10 08
 (51) **H01R 24/04** (2006.01)
H01R 33/74 (2006.01)
 (21) 339465 (22) 2000 04 04
 (76) Banel Włodzimierz, Gdańsk (PL)
 (54) Płytko gniazdka o zmiennym napięciu

B1 (11) **195653** (41) 2002 01 02
 (51) **H01R 9/05** (2006.01)
 (21) 345751 (22) 1999 12 21
 (30) 98 9816487 1998 12 28 FR
 (72) Mounier Claude
 (73) ARNOULD FABRIQUE D'APPAREILLAGE ELECTRIQUE, Saint Marcellin (FR)
 (54) Urządzenie łączące dla kabla współosiowego

B1 (11) **195775** (41) 2001 07 02
 (51) **H01T 13/32** (2006.01)
 (21) 342728 (22) 1999 03 02
 (30) 98 60076669 1998 03 02 US
 98 60089458 1998 06 16 US
 98 60089491 1998 06 16 US
 98 60089499 1998 06 16 US
 98 60114439 1998 12 31 US
 (86) 1999 03 02 PCT/US99/04552
 (87) 1999 09 10 WO99/45615, PCT Gazette nr 36/99
 (72) Garrett Normann H. III
 (73) PYROTEK ENTERPRISES, INC., Atlanta (US)
 (54) Świeca zapłonowa

B1 (11) **195862** (41) 2001 01 29
 (51) **H02B 1/04** (2006.01)
H02B 1/26 (2006.01)
 (21) 341421 (22) 2000 07 12
 (30) 99 9909361 1999 07 15 FR
 (72) Bellin Laurent, Burnot Claude, Michelot Christophe
 (73) SCHNEIDER ELECTRIC INDUSTRIES SA, Rueil Malmaison (FR)
 (54) Urządzenie montujące z obrotowym zatrząskiem do modułów aparatów elektrycznych

B1 (11) **195621** (41) 2000 10 23
 (51) **H02B 1/32** (2006.01)

(21) 339123 (22) 2000 03 21
 (30) 99 674 1999 04 09 CH
 (72) Schmitt Oliver
 (73) WEBER AG, Emmenbrücke (CH)
 (54) Szafa rozdzielcza do mocowania elektrycznych i/lub elektro-
 nicznych urządzeń funkcjonalnych

B1 (11) **195840** (41) 2000 04 10
 (51) **H02B 1/40** (2006.01)
H05K 5/02 (2006.01)
F16B 33/00 (2006.01)
 (21) 335668 (22) 1999 09 28
 (30) 98 9812280 1998 10 01 FR
 (72) Leneutre Pascal
 (73) LEGRAND, Limoges (FR); LEGRAND SNC, Limoges (FR)
 (54) Obudowa, zwłaszcza sprzętu elektrycznego

B1 (11) **195856** (41) 2001 12 03
 (51) **H02B 15/00** (2006.01)
G01R 1/04 (2006.01)
 (21) 340230 (22) 2000 05 23
 (72) Statuch-Chmielnik Elżbieta, Mróz Janusz, Nowak Piotr
 (73) Lubuskie Zakłady Aparatów Elektrycznych LUMEL S.A.,
 Zielona Góra (PL)
 (54) Tablicowy przyrząd pomiarowy

B1 (11) **195849** (41) 2002 07 15
 (51) **H02B 7/06** (2006.01)
E04H 5/04 (2006.01)
 (21) 344966 (22) 2001 01 04
 (72) Albrecht Romuald, Włodarczyk Wiesław, Gębski Ireneusz,
 Pietrzyk Marian
 (73) Zakład Produkcji Urządzeń Elektrycznych EL-Q Sp. z o.o.,
 Częstochowa (PL)
 (54) Sposób wytwarzania prefabrykowanej stacji transformato-
 rowej

B1 (11) **195793** (41) 2004 07 12
 (51) **H02G 1/04** (2006.01)
 (21) 356796 (22) 2000 12 14
 (30) 99 99125819 1999 12 15 RU
 (86) 2000 12 14 PCT/RU00/00508
 (87) 2001 06 21 WO01/45220, PCT Gazette nr 25/01
 (76) Odintsov Vladimir Alexeevich, Sankt-Petersburg (RU); Kuznetsov
 Aleksander Petrovich, Sankt-Petersburg (RU); Kireev Vitaly Ivanovich,
 Sankt-Petersburg (RU); Savvov Valery Mikhailovich,
 Sankt-Petersburg (RU)
 (54) Sposób układania przewodów na podporach sieci trakcyjnej
 oraz linii samoczynnej blokady kolejowej

B1 (11) **195625** (41) 2000 11 06
 (51) **H02H 7/18** (2006.01)
H02H 7/10 (2006.01)
H02J 7/04 (2006.01)
 (21) 340164 (22) 2000 05 18
 (72) Teslar Jan
 (73) Kozik Stefan, Brwinów (PL)
 (54) Sposób zabezpieczenia zespołu prostownikowego bez-
 bezpiecznego do ładowania akumulatorów, zwłaszcza samocho-
 dowych

B1 (11) **195694** (41) 2003 01 27
 (51) **H03H 9/25** (2006.01)
 (21) 348932 (22) 2001 07 26

(72) Soluch Waldemar, Wróbel Tadeusz
 (73) Instytut Technologii Materiałów Elektronicznych, Warszawa (PL)
 (54) Rezonator czwórnikowy na akustycznych poprzecznych falach
 powierzchniowych

B1 (11) **195757** (41) 2000 06 05
 (51) **H04R 1/28** (2006.01)
B60R 11/02 (2006.01)
 (21) 336730 (22) 1999 11 23
 (30) 98RE 117 1998 11 23 IT
 (72) Nili Tiziano
 (73) ASK INDUSTRIES S.p.A., Reggio-Emilia (IT)
 (54) Zespół elementu biernego i aktywnego głośnika, pracującego
 zwłaszcza przy niskich częstotliwościach

B1 (11) **195568** (41) 2004 06 14
 (51) **H05B 3/10** (2006.01)
F24C 7/00 (2006.01)
 (21) 357543 (22) 2002 12 05
 (76) Tatarzyński Tadeusz, Słupsk (PL); Żurawski Tadeusz, Słupsk (PL)
 (54) Grzejnik elektryczny

INDEKS UDZIELONYCH PATENTÓW,
 WEDŁUG SYMBOLI MKP

Symbol MKP	Nr patentu	Symbol MKP	Nr patentu
1	2	1	2
A01C 7/04 (2006.01)	195749	A24B 9/00 (2006.01)	195830*
A01C 7/06 (2006.01)	195749*	A24C 5/356 (2006.01)	195738
A01C 1/06 (2006.01)	195689*	A24C 5/32 (2006.01)	195670*
A01G 1/00 (2006.01)	195721	A24C 5/32 (2006.01)	195759*
A01K 67/027 (2006.01)	195844*	A47F 3/00 (2006.01)	195572
A01N 25/04 (2006.01)	195699	A47F 5/04 (2006.01)	195572*
A01N 25/30 (2006.01)	195699*	A47G 25/74 (2006.01)	195729
A01N 25/08 (2006.01)	195699*	A47K 3/16 (2006.01)	195799
A01N 25/04 (2006.01)	195806	A61B 17/74 (2006.01)	195677
A01N 25/30 (2006.01)	195806*	A61B 5/00 (2006.01)	195647
A01N 25/10 (2006.01)	195689	A61B 5/02 (2006.01)	195814
A01N 25/32 (2006.01)	195689*	A61B 5/15 (2006.01)	195673
A01N 25/10 (2006.01)	195763	A61C 1/08 (2006.01)	195558
A01N 25/28 (2006.01)	195763*	A61C 3/02 (2006.01)	195558*
A01N 41/04 (2006.01)	195646	A61C 8/00 (2006.01)	195558*
A01N 47/12 (2006.01)	195817	A61F 5/00 (2006.01)	195677*
A01N 43/50 (2006.01)	195817*	A61F 13/15 (2006.01)	195826*
A01N 41/06 (2006.01)	195781*	A61H 3/00 (2006.01)	195767
A01N 43/10 (2006.01)	195781*	A61H 3/00 (2006.01)	195768
A01N 43/90 (2006.01)	195788*	A61K 31/155 (2006.01)	195566
A01P 13/00 (2006.01)	195699*	A61K 31/401 (2006.01)	195566*
A01P 13/00 (2006.01)	195806*	A61K 31/164 (2006.01)	195593
A01P 3/00 (2006.01)	195763*	A61K 31/165 (2006.01)	195593*
A01P 3/00 (2006.01)	195646*	A61K 31/215 (2006.01)	195623
A23C 19/08 (2006.01)	195804	A61K 31/195 (2006.01)	195623*
A23D 9/06 (2006.01)	195707*	A61K 31/40 (2006.01)	195779
A23G 1/52 (2006.01)	195711	A61K 31/40 (2006.01)	195790
A23G 3/52 (2006.01)	195711*	A61K 31/4439 (2006.01)	195783
A23K 1/14 (2006.01)	195825	A61K 9/10 (2006.01)	195783*
A23L 1/305 (2006.01)	195623*	A61K 31/567 (2006.01)	195772
A23P 1/14 (2006.01)	195711*	A61K 31/5685 (2006.01)	195772*

*) Patent oznaczony więcej niż jednym symbolem klasyfikacyjnym. Ogłoszenie dotyczące tego patentu można znaleźć pod symbolem klasyfikacyjnym odpowiadającym numerowi bez gwiazdki.

1	2	1	2	1	2	1	2
A61K 31/727 (2006.01)	195592	A61K 31/435 (2006.01)	195734*	A61P 1/00 (2006.01)	195762*	B32B 29/00 (2006.01)	195676*
A61K 31/165 (2006.01)	195592*	A61K 31/496 (2006.01)	195606*	A61P 3/00 (2006.01)	195762*	B32B 21/00 (2006.01)	195676*
A61K 47/36 (2006.01)	195592*	A61K 31/505 (2006.01)	195762*	A61P 9/00 (2006.01)	195762*	B32B 5/16 (2006.01)	195668*
A61K 33/26 (2006.01)	195582	A61K 31/519 (2006.01)	195865*	A61P 13/00 (2006.01)	195762*	B32B 15/09 (2006.01)	195778*
A61K 47/48 (2006.01)	195582*	A61K 31/55 (2006.01)	195758*	A61P 25/00 (2006.01)	195762*	B41C 1/055 (2006.01)	195638
A61K 38/26 (2006.01)	195662	A61K 31/665 (2006.01)	195736*	A61P 43/00 (2006.01)	195762*	B41J 2/175 (2006.01)	195727
A61K 38/29 (2006.01)	195703	A61K 38/48 (2006.01)	195642*	A61P 25/22 (2006.01)	195863*	B41M 5/26 (2006.01)	195638*
A61K 38/55 (2006.01)	195665	A61K 35/20 (2006.01)	195627*	A61P 35/00 (2006.01)	195865*	B44C 5/04 (2006.01)	195676*
A61K 38/57 (2006.01)	195665*	A61K 38/08 (2006.01)	195627*	A61P 31/14 (2006.01)	195736*	B60C 19/08 (2006.01)	195803*
A61K 47/12 (2006.01)	195674	A61K 38/28 (2006.01)	195845*	A61P 31/18 (2006.01)	195736*	B60N 2/34 (2006.01)	195854
A61K 31/445 (2006.01)	195674*	A61K 38/07 (2006.01)	195842*	A61P 37/04 (2006.01)	195736*	B60N 2/46 (2006.01)	195846
A61K 47/48 (2006.01)	195813	A61L 15/60 (2006.01)	195669	A61P 25/00 (2006.01)	195627*	B60N 2/46 (2006.01)	195847
A61K 39/385 (2006.01)	195813*	A61L 15/46 (2006.01)	195669*	A61P 35/00 (2006.01)	195815*	B60N 2/48 (2006.01)	195848
A61K 31/495 (2006.01)	195813*	A61M 5/315 (2006.01)	195601	A61Q 5/10 (2006.01)	195678*	B60N 2/68 (2006.01)	195798
A61K 8/37 (2006.01)	195678	A61P 9/12 (2006.01)	195566*	A61Q 15/00 (2006.01)	195554*	B60P 7/04 (2006.01)	195637
A61K 8/97 (2006.01)	195554	A61P 31/04 (2006.01)	195593*	A63H 33/06 (2006.01)	195807	B60R 11/02 (2006.01)	195757*
A61K 9/00 (2006.01)	195659	A61P 3/06 (2006.01)	195623*	B01D 15/08 (2006.01)	195650	B61D 31/00 (2006.01)	195854*
A61K 47/10 (2006.01)	195659*	A61P 15/08 (2006.01)	195779*	B01D 21/02 (2006.01)	195573	B61D 33/00 (2006.01)	195854*
A61K 31/4439 (2006.01)	195659*	A61P 29/00 (2006.01)	195790*	B01D 27/06 (2006.01)	195636	B61D 13/00 (2006.01)	195559
A61K 9/08 (2006.01)	195782	A61P 1/04 (2006.01)	195783*	B01D 29/21 (2006.01)	195636*	B61D 17/10 (2006.01)	195559*
A61K 9/10 (2006.01)	195557	A61P 19/10 (2006.01)	195772*	B01D 39/06 (2006.01)	195750	B61D 7/26 (2006.01)	195857
A61K 9/14 (2006.01)	195557*	A61P 11/06 (2006.01)	195592*	B01D 61/18 (2006.01)	195750*	B61D 7/00 (2006.01)	195857*
A61K 31/621 (2006.01)	195557*	A61P 3/08 (2006.01)	195662*	B01D 29/01 (2006.01)	195750*	B61D 3/18 (2006.01)	195553*
A61K 47/10 (2006.01)	195557*	A61P 19/00 (2006.01)	195703*	B01D 45/12 (2006.01)	195827	B61G 5/02 (2006.01)	195553
A61K 47/26 (2006.01)	195557*	A61P 31/04 (2006.01)	195665*	B01D 53/70 (2006.01)	195706	B61K 5/00 (2006.01)	195580
A61K 9/16 (2006.01)	195564	A61P 1/00 (2006.01)	195674*	B01D 63/06 (2006.01)	195822	B62D 13/02 (2006.01)	195629
A61K 9/16 (2006.01)	195780	A61P 1/04 (2006.01)	195659*	B01D 61/36 (2006.01)	195822*	B62D 7/14 (2006.01)	195629*
A61K 9/20 (2006.01)	195603	A61P 3/02 (2006.01)	195782*	B01D 39/20 (2006.01)	195833*	B63B 15/00 (2006.01)	195770
A61K 47/38 (2006.01)	195603*	A61P 13/10 (2006.01)	195780*	B01D 27/06 (2006.01)	195855*	B63B 29/02 (2006.01)	195770*
A61K 38/55 (2006.01)	195603*	A61P 7/02 (2006.01)	195603*	B01F 3/02 (2006.01)	195598	B63B 15/00 (2006.01)	195837
A61K 9/22 (2006.01)	195789	A61P 15/10 (2006.01)	195789*	B01F 3/08 (2006.01)	195598*	B63C 3/12 (2006.01)	195753
A61K 9/52 (2006.01)	195789*	A61P 13/00 (2006.01)	195581*	B01F 3/04 (2006.01)	195594	B63H 9/08 (2006.01)	195837*
A61K 31/519 (2006.01)	195789*	A61P 25/08 (2006.01)	195664*	B01F 5/10 (2006.01)	195594*	B65B 29/02 (2006.01)	195562
A61K 9/54 (2006.01)	195587	A61P 25/20 (2006.01)	195664*	B01F 17/36 (2006.01)	195732*	B65D 81/00 (2006.01)	195562*
A61K 31/706 (2006.01)	195587*	A61P 25/22 (2006.01)	195664*	B01J 19/12 (2006.01)	195794*	B65D 43/12 (2006.01)	195610
A61K 9/72 (2006.01)	195574	A61P 35/00 (2006.01)	195664*	B01J 19/32 (2006.01)	195820*	B65D 39/08 (2006.01)	195610*
A61K 9/14 (2006.01)	195574*	A61P 25/22 (2006.01)	195667*	B01L 3/02 (2006.01)	195725	B65D 41/62 (2006.01)	195610*
A61K 47/36 (2006.01)	195574*	A61P 25/20 (2006.01)	195667*	B02C 13/18 (2006.01)	195796	B65D 51/02 (2006.01)	195610*
A61K 31/135 (2006.01)	195581*	A61P 25/18 (2006.01)	195667*	B02C 2/04 (2006.01)	195579	B65D 5/72 (2006.01)	195805
A61K 31/165 (2006.01)	195664*	A61P 25/08 (2006.01)	195667*	B03D 1/00 (2006.01)	195693	B65D 39/00 (2006.01)	195805*
A61K 31/17 (2006.01)	195664*	A61P 9/10 (2006.01)	195667*	B03D 1/02 (2006.01)	195693*	B65D 43/16 (2006.01)	195805*
A61K 31/16 (2006.01)	195667*	A61P 35/00 (2006.01)	195667*	B04B 1/20 (2006.01)	195570	B65D 75/58 (2006.01)	195731
A61K 31/19 (2006.01)	195613*	A61P 3/10 (2006.01)	195667*	B04B 7/04 (2006.01)	195631	B65D 83/14 (2006.01)	195731*
A61K 31/341 (2006.01)	195613*	A61P 25/00 (2006.01)	195613*	B04C 5/00 (2006.01)	195827*	B65D 83/04 (2006.01)	195555
A61K 31/16 (2006.01)	195613*	A61P 37/02 (2006.01)	195764*	B05C 1/10 (2006.01)	195709	B65D 85/32 (2006.01)	195589
A61K 31/165 (2006.01)	195613*	A61P 9/00 (2006.01)	195634*	B05C 9/04 (2006.01)	195709*	B65G 23/42 (2006.01)	195648
A61K 31/165 (2006.01)	195600*	A61P 25/28 (2006.01)	195634*	B07B 1/42 (2006.01)	195823	B65G 47/78 (2006.01)	195720
A61K 31/66 (2006.01)	195764*	A61P 37/00 (2006.01)	195634*	B07B 7/086 (2006.01)	195759*	B65G 51/02 (2006.01)	195670
A61K 31/167 (2006.01)	195722*	A61P 29/00 (2006.01)	195605*	B09B 3/00 (2006.01)	195831*	B65G 51/02 (2006.01)	195759
A61K 31/44 (2006.01)	195634*	A61P 37/02 (2006.01)	195605*	B21D 39/03 (2006.01)	195820*	B65G 53/36 (2006.01)	195583
A61K 31/15 (2006.01)	195634*	A61P 25/04 (2006.01)	195633*	B22F 9/18 (2006.01)	195686	B65H 29/38 (2006.01)	195616
A61K 31/17 (2006.01)	195808*	A61P 9/00 (2006.01)	195552*	B22F 3/12 (2006.01)	195686*	B66C 23/64 (2006.01)	195602
A61K 31/16 (2006.01)	195605*	A61P 9/10 (2006.01)	195552*	B23D 45/10 (2006.01)	195769*	B82B 3/00 (2006.01)	195839
A61K 31/395 (2006.01)	195605*	A61P 17/06 (2006.01)	195552*	B23K 35/363 (2006.01)	195724	C01D 3/26 (2006.01)	195816
A61K 31/40 (2006.01)	195682*	A61P 19/08 (2006.01)	195552*	B23K 1/20 (2006.01)	195724*	C01D 5/00 (2006.01)	195852
A61K 31/445 (2006.01)	195633*	A61P 29/00 (2006.01)	195552*	B26D 1/24 (2006.01)	195769	C01G 9/00 (2006.01)	195766
A61K 31/47 (2006.01)	195552*	A61P 35/00 (2006.01)	195864*	B27H 3/06 (2006.01)	195676*	C01G 9/02 (2006.01)	195765
A61K 31/495 (2006.01)	195552*	A61P 25/00 (2006.01)	195632*	B27M 1/06 (2006.01)	195614	C02F 11/06 (2006.01)	195594*
A61K 31/498 (2006.01)	195552*	A61P 31/04 (2006.01)	195747*	B27N 3/08 (2006.01)	195618	C02F 1/32 (2006.01)	195794
A61K 31/5377 (2006.01)	195552*	A61P 31/10 (2006.01)	195747*	B29C 39/04 (2006.01)	195836	C02F 3/00 (2006.01)	195619
A61K 31/33 (2006.01)	195632*	A61P 7/02 (2006.01)	195551*	B29C 39/44 (2006.01)	195836*	C02F 3/30 (2006.01)	195619*
A61K 31/505 (2006.01)	195632*	A61P 25/24 (2006.01)	195626*	B29C 47/04 (2006.01)	195803	C02F 3/00 (2006.01)	195851
A61K 31/505 (2006.01)	195747*	A61P 25/19 (2006.01)	195606*	B29C 47/06 (2006.01)	195803*	C02F 3/30 (2006.01)	195851*
A61K 31/425 (2006.01)	195551*	A61P 29/00 (2006.01)	195708*	B30B 11/02 (2006.01)	195618*	C02F 1/32 (2006.01)	195563*
A61K 31/343 (2006.01)	195626*	A61P 31/04 (2006.01)	195748*	B32B 27/04 (2006.01)	195676	C02F 1/00 (2006.01)	195584*

1	2	1	2	1	2	1	2
C03B 5/235 (2006.01)	195774	C07D 498/18 (2006.01)	195650*	C07D 239/42 (2006.01)	195747	C08F 283/01 (2006.01)	195719*
C03B 5/225 (2006.01)	195774*	C07D 209/18 (2006.01)	195613*	C07D 251/60 (2006.01)	195651	C08G 12/12 (2006.01)	195652
C03C 13/00 (2006.01)	195611	C07D 209/20 (2006.01)	195613*	C07D 251/62 (2006.01)	195651*	C08G 12/40 (2006.01)	195652*
C03C 17/22 (2006.01)	195615	C07D 307/81 (2006.01)	195613*	C07D 251/60 (2006.01)	195742	C08G 12/12 (2006.01)	195658
C03C 17/36 (2006.01)	195596	C07D 307/85 (2006.01)	195613*	C07D 251/62 (2006.01)	195742*	C08G 63/91 (2006.01)	195719
C04B 20/06 (2006.01)	195733	C07D 333/58 (2006.01)	195613*	C07D 263/58 (2006.01)	195801	C08G 69/20 (2006.01)	195832
C04B 24/12 (2006.01)	195620	C07D 333/64 (2006.01)	195613*	C07D 277/64 (2006.01)	195551	C08G 69/18 (2006.01)	195832*
C04B 28/04 (2006.01)	195620*	C07D 295/12 (2006.01)	195722*	C07D 209/14 (2006.01)	195551*	C08G 69/14 (2006.01)	195832*
C04B 28/02 (2006.01)	195684	C07D 213/78 (2006.01)	195634*	C07D 235/14 (2006.01)	195551*	C08J 9/20 (2006.01)	195622*
C04B 16/06 (2006.01)	195684*	C07D 213/89 (2006.01)	195634*	C07D 409/06 (2006.01)	195551*	C08L 23/10 (2006.01)	195824*
C04B 40/00 (2006.01)	195684*	C07D 215/54 (2006.01)	195634*	C07D 495/04 (2006.01)	195551*	C08L 25/06 (2006.01)	195622
C04B 35/636 (2006.01)	195833	C07D 217/26 (2006.01)	195634*	C07D 279/08 (2006.01)	195672	C08L 27/06 (2006.01)	195635
C04B 7/43 (2006.01)	195612*	C07D 295/08 (2006.01)	195634*	C07D 307/87 (2006.01)	195626	C08L 95/00 (2006.01)	195773*
C05D 9/02 (2006.01)	195744	C07D 307/68 (2006.01)	195634*	C07D 401/14 (2006.01)	195734	C09B 47/04 (2006.01)	195800*
C05G 3/00 (2006.01)	195744*	C07D 333/38 (2006.01)	195634*	C07D 413/02 (2006.01)	195739	C09B 47/067 (2006.01)	195800*
C05G 3/10 (2006.01)	195652*	C07D 405/12 (2006.01)	195634*	C07D 413/12 (2006.01)	195740	C09D 5/03 (2006.01)	195745
C07C 203/04 (2006.01)	195557*	C07D 409/12 (2006.01)	195634*	C07D 413/12 (2006.01)	195741	C09K 3/18 (2006.01)	195628
C07C 211/62 (2006.01)	195707	C07D 413/04 (2006.01)	195634*	C07D 413/12 (2006.01)	195787	C09K 3/18 (2006.01)	195795*
C07C 69/612 (2006.01)	195707*	C07D 213/02 (2006.01)	195808*	C07D 209/96 (2006.01)	195787*	C10B 47/06 (2006.01)	195737
C07C 219/10 (2006.01)	195707*	C07D 207/36 (2006.01)	195605*	C07D 209/04 (2006.01)	195787*	C10B 21/18 (2006.01)	195737*
C07C 219/28 (2006.01)	195581	C07D 209/18 (2006.01)	195605*	C07D 417/04 (2006.01)	195728	C10C 3/02 (2006.01)	195773
C07C 219/22 (2006.01)	195581*	C07D 211/42 (2006.01)	195605*	C07D 281/16 (2006.01)	195728*	C10L 1/22 (2006.01)	195800*
C07C 233/18 (2006.01)	195664	C07D 213/81 (2006.01)	195605*	C07D 417/12 (2006.01)	195617	C10L 1/10 (2006.01)	195645
C07C 233/60 (2006.01)	195664*	C07D 215/04 (2006.01)	195605*	C07D 277/24 (2006.01)	195617*	C10L 1/14 (2006.01)	195866
C07C 235/34 (2006.01)	195664*	C07D 233/61 (2006.01)	195605*	C07D 417/14 (2006.01)	195606	C10L 5/04 (2006.01)	195715
C07C 275/24 (2006.01)	195664*	C07D 235/26 (2006.01)	195605*	C07D 471/04 (2006.01)	195700	C10L 7/02 (2006.01)	195777
C07C 275/26 (2006.01)	195664*	C07D 241/18 (2006.01)	195605*	C07D 487/04 (2006.01)	195708	C10L 5/48 (2006.01)	195831*
C07C 233/23 (2006.01)	195667	C07D 295/12 (2006.01)	195605*	C07D 487/04 (2006.01)	195748	C11D 10/02 (2006.01)	195795
C07C 233/18 (2006.01)	195667*	C07D 295/16 (2006.01)	195605*	C07D 487/04 (2006.01)	195762	C11D 3/43 (2006.01)	195795*
C07C 233/19 (2006.01)	195667*	C07D 307/56 (2006.01)	195605*	C07D 487/04 (2006.01)	195788	C11D 3/37 (2006.01)	195599
C07C 233/35 (2006.01)	195705	C07D 401/00 (2006.01)	195605*	C07D 487/04 (2006.01)	195863	C11D 3/32 (2006.01)	195599*
C07C 231/02 (2006.01)	195705*	C07D 411/04 (2006.01)	195605*	C07D 487/22 (2006.01)	195800	C11D 7/50 (2006.01)	195792*
C07C 233/43 (2006.01)	195613	C07D 209/42 (2006.01)	195682	C07D 498/14 (2006.01)	195865	C12N 15/67 (2006.01)	195634*
C07C 237/48 (2006.01)	195613*	C07D 401/06 (2006.01)	195682*	C07D 513/04 (2006.01)	195752	C12N 9/64 (2006.01)	195642*
C07C 271/30 (2006.01)	195613*	C07D 401/12 (2006.01)	195682*	C07D 513/06 (2006.01)	195758	C12N 15/62 (2006.01)	195844*
C07C 275/24 (2006.01)	195613*	C07D 471/04 (2006.01)	195682*	C07D 223/16 (2006.01)	195758*	C12N 1/20 (2006.01)	195656
C07C 311/45 (2006.01)	195613*	C07D 211/52 (2006.01)	195633	C07D 243/14 (2006.01)	195758*	C12N 1/20 (2006.01)	195657
C07C 323/40 (2006.01)	195613*	C07D 211/58 (2006.01)	195633*	C07D 267/14 (2006.01)	195758*	C12N 1/21 (2006.01)	195784
C07C 235/56 (2006.01)	195600	C07D 471/10 (2006.01)	195633*	C07D 281/02 (2006.01)	195758*	C12N 15/31 (2006.01)	195784*
C07C 237/00 (2006.01)	195764	C07D 401/04 (2006.01)	195633*	C07D 281/10 (2006.01)	195758*	C12N 15/11 (2006.01)	195604
C07C 237/42 (2006.01)	195722	C07D 213/50 (2006.01)	195585	C07F 9/09 (2006.01)	195764*	C12N 15/67 (2006.01)	195604*
C07C 259/02 (2006.01)	195634	C07D 213/50 (2006.01)	195586	C07F 9/38 (2006.01)	195704	C12N 15/85 (2006.01)	195604*
C07C 279/18 (2006.01)	195634*	C07D 215/20 (2006.01)	195552	C07F 9/655 (2006.01)	195736	C12N 15/90 (2006.01)	195604*
C07C 275/24 (2006.01)	195808	C07D 215/38 (2006.01)	195552*	C07H 19/00 (2006.01)	195712	C12N 5/10 (2006.01)	195604*
C07C 29/14 (2006.01)	195829	C07D 241/42 (2006.01)	195552*	C07H 19/04 (2006.01)	195712*	C12N 1/21 (2006.01)	195604*
C07C 29/80 (2006.01)	195829*	C07D 241/44 (2006.01)	195552*	C07H 19/20 (2006.01)	195712*	C12N 15/29 (2006.01)	195755
C07C 31/10 (2006.01)	195829*	C07D 241/52 (2006.01)	195552*	C07H 21/04 (2006.01)	195755*	C12N 15/82 (2006.01)	195755*
C07C 29/141 (2006.01)	195828	C07D 241/54 (2006.01)	195552*	C07H 21/04 (2006.01)	195756*	C12N 15/29 (2006.01)	195756
C07C 29/80 (2006.01)	195828*	C07D 403/04 (2006.01)	195552*	C07K 1/14 (2006.01)	195642	C12N 15/82 (2006.01)	195756*
C07C 31/12 (2006.01)	195828*	C07D 405/10 (2006.01)	195552*	C07K 14/47 (2006.01)	195627	C12N 7/02 (2006.01)	195815
C07C 29/80 (2006.01)	195588	C07D 405/12 (2006.01)	195552*	C07K 7/06 (2006.01)	195627*	C12P 7/56 (2006.01)	195656*
C07C 29/10 (2006.01)	195588*	C07D 453/06 (2006.01)	195552*	C07K 14/575 (2006.01)	195844	C12P 7/56 (2006.01)	195657*
C07C 311/01 (2006.01)	195781	C07D 235/30 (2006.01)	195864	C07K 14/62 (2006.01)	195845	C12P 13/12 (2006.01)	195784*
C07C 313/06 (2006.01)	195781*	C07D 239/42 (2006.01)	195632	C07K 5/107 (2006.01)	195842	C12P 21/08 (2006.01)	195751
C07C 311/08 (2006.01)	195640	C07D 239/46 (2006.01)	195632*	C07K 5/117 (2006.01)	195842*	C12R 1/225 (2006.01)	195656*
C07C 311/08 (2006.01)	195641	C07D 239/47 (2006.01)	195632*	C07K 14/245 (2006.01)	195784*	C12R 1/225 (2006.01)	195657*
C07C 323/00 (2006.01)	195605	C07D 401/12 (2006.01)	195632*	C07K 14/47 (2006.01)	195604*	C21C 7/00 (2006.01)	195735
C07C 323/62 (2006.01)	195605*	C07D 403/00 (2006.01)	195632*	C07K 16/18 (2006.01)	195751*	C22B 19/38 (2006.01)	195766*
C07C 401/00 (2006.01)	195726	C07D 403/04 (2006.01)	195632*	C08F 10/06 (2006.01)	195824	C22B 1/24 (2006.01)	195766*
C07C 309/72 (2006.01)	195726*	C07D 403/12 (2006.01)	195632*	C08F 4/642 (2006.01)	195824*	C22B 19/34 (2006.01)	195766*
C07C 49/653 (2006.01)	195797	C07D 403/14 (2006.01)	195632*	C08F 4/00 (2006.01)	195824*	C22B 19/34 (2006.01)	195765*
C07C 49/753 (2006.01)	195797*	C07D 405/12 (2006.01)	195632*	C08F 236/06 (2006.01)	195690	C22B 19/38 (2006.01)	195765*
C07C 67/08 (2006.01)	195732	C07D 405/14 (2006.01)	195632*	C08F 2/26 (2006.01)	195690*	C22B 7/00 (2006.01)	195655
C07C 69/34 (2006.01)	195732*	C07D 409/12 (2006.01)	195632*	C08F 236/06 (2006.01)	195710	C22B 1/24 (2006.01)	195655*
C07C 69/52 (2006.01)	195732*	C07D 409/14 (2006.01)	195632*	C08F 2/42 (2006.01)	195710*	C22C 27/04 (2006.01)	195686*

1	2	1	2
C22C 1/02 (2006.01)	195556	F16C 33/10 (2006.01)	195695*
C22C 9/00 (2006.01)	195556*	F16H 1/28 (2006.01)	195701
C23C 22/86 (2006.01)	195852*	F16J 15/00 (2006.01)	195635*
C23C 28/02 (2006.01)	195754*	F16J 12/00 (2006.01)	195718
C25B 1/26 (2006.01)	195816*	F16J 15/18 (2006.01)	195697
D03D 9/00 (2006.01)	195624*	F16J 15/53 (2006.01)	195697*
D04G 1/00 (2006.01)	195624	F16J 15/32 (2006.01)	195565
D04H 1/54 (2006.01)	195826	F16J 15/40 (2006.01)	195696
D04H 3/00 (2006.01)	195826*	F16J 15/53 (2006.01)	195695
D06M 11/73 (2006.01)	195609	F16K 1/18 (2006.01)	195685
D06N 3/04 (2006.01)	195668	F16K 31/64 (2006.01)	195660
D21H 27/22 (2006.01)	195668*	F16K 31/64 (2006.01)	195661
D21H 27/28 (2006.01)	195668*	F16K 31/64 (2006.01)	195692
E02B 1/00 (2006.01)	195569	F16K 5/06 (2006.01)	195691
E02B 3/10 (2006.01)	195853	F16K 35/02 (2006.01)	195691*
E02B 7/00 (2006.01)	195776	F16K 31/64 (2006.01)	195675*
E02D 29/02 (2006.01)	195853*	F16L 21/02 (2006.01)	195714*
E03B 3/08 (2006.01)	195563	F16L 3/10 (2006.01)	195571*
E03B 5/04 (2006.01)	195590*	F16L 55/165 (2006.01)	195860
E03F 3/00 (2006.01)	195630	F16N 15/04 (2006.01)	195761*
E03F 5/22 (2006.01)	195584	F17C 6/00 (2006.01)	195598*
E03F 5/22 (2006.01)	195590	F21D 19/00 (2006.01)	195794*
E04B 1/26 (2006.01)	195802	F21V 31/00 (2006.01)	195567
E04B 1/78 (2006.01)	195680	F21W 131/401 (2006.01)	195567*
E04B 2/02 (2006.01)	195680*	F23C 99/00 (2006.01)	195786
E04B 7/20 (2006.01)	195643	F23G 7/12 (2006.01)	195831
E04B 2/02 (2006.01)	195666*	F23H 17/08 (2006.01)	195785
E04C 1/41 (2006.01)	195680*	F23J 1/00 (2006.01)	195573*
E04C 1/41 (2006.01)	195666	F23L 15/02 (2006.01)	195858*
E04D 11/00 (2006.01)	195721*	F23N 3/00 (2006.01)	195859
E04D 3/24 (2006.01)	195643*	F24C 7/00 (2006.01)	195568*
E04D 13/035 (2006.01)	195671	F24D 19/10 (2006.01)	195661*
E04D 13/17 (2006.01)	195778	F24D 19/06 (2006.01)	195607
E04D 13/16 (2006.01)	195778*	F24F 13/16 (2006.01)	195671*
E04D 1/36 (2006.01)	195778*	F24F 7/02 (2006.01)	195778*
E04H 15/08 (2006.01)	195637*	F24F 5/00 (2006.01)	195687*
E04H 5/04 (2006.01)	195849*	F24F 3/16 (2006.01)	195743
E05F 15/02 (2006.01)	195671*	F25D 3/10 (2006.01)	195850
E21B 17/042 (2006.01)	195714	F25D 3/10 (2006.01)	195746*
E21C 25/22 (2006.01)	195608	F27B 7/20 (2006.01)	195612
E21D 21/00 (2006.01)	195595	F28D 19/04 (2006.01)	195858
E21D 23/04 (2006.01)	195577	F28F 25/08 (2006.01)	195820
E21D 23/16 (2006.01)	195576	F28F 3/10 (2006.01)	195713
E21F 13/08 (2006.01)	195648*	F41A 21/00 (2006.01)	195838
E21F 3/00 (2006.01)	195687	F41G 5/00 (2006.01)	195838*
F01D 15/10 (2006.01)	195679	F41H 1/04 (2006.01)	195810
F01D 25/22 (2006.01)	195761	F42B 14/06 (2006.01)	195771
F01D 15/10 (2006.01)	195761*	F42C 14/00 (2006.01)	195835
F01M 1/00 (2006.01)	195761*	F42C 9/00 (2006.01)	195717
F01P 11/02 (2006.01)	195716	F42C 3/00 (2006.01)	195717*
F02C 3/073 (2006.01)	195679*	G01B 11/14 (2006.01)	195560
F02C 7/32 (2006.01)	195679*	G01B 9/04 (2006.01)	195560*
F02M 37/22 (2006.01)	195855	G01B 11/14 (2006.01)	195561*
F03B 3/12 (2006.01)	195663*	G01B 9/04 (2006.01)	195561*
F03D 1/06 (2006.01)	195663	G01D 4/00 (2006.01)	195760*
F03D 7/02 (2006.01)	195663*	G01D 5/251 (2006.01)	195597*
F03D 7/04 (2006.01)	195663*	G01K 17/06 (2006.01)	195760
F04D 13/12 (2006.01)	195818	G01L 5/06 (2006.01)	195834
F04D 15/00 (2006.01)	195818*	G01L 5/10 (2006.01)	195834*
F04D 15/00 (2006.01)	195819	G01N 22/00 (2006.01)	195830
F16B 5/00 (2006.01)	195637*	G01N 27/82 (2006.01)	195639
F16B 7/04 (2006.01)	195571	G01N 3/60 (2006.01)	195821
F16B 33/00 (2006.01)	195840*	G01P 3/487 (2006.01)	195597
F16C 11/10 (2006.01)	195730	G01P 3/484 (2006.01)	195597*
F16C 33/12 (2006.01)	195754	G01R 19/22 (2006.01)	195591

1	2	1	2
G01R 15/18 (2006.01)	195591*	H01H 21/16 (2006.01)	195723*
G01R 29/10 (2006.01)	195575	H01J 37/32 (2006.01)	195681
G01R 33/02 (2006.01)	195809	H01L 31/18 (2006.01)	195688
G01R 1/04 (2006.01)	195856*	H01L 21/00 (2006.01)	195688*
G02B 21/22 (2006.01)	195560*	H01P 7/06 (2006.01)	195830*
G02B 21/22 (2006.01)	195561	H01R 24/02 (2006.01)	195811
G03F 7/42 (2006.01)	195792	H01R 24/04 (2006.01)	195702
G05D 23/275 (2006.01)	195661*	H01R 33/74 (2006.01)	195702*
G05D 23/02 (2006.01)	195692*	H01R 9/05 (2006.01)	195653
G05D 23/275 (2006.01)	195675	H01T 13/32 (2006.01)	195775
G05D 7/00 (2006.01)	195746	H02B 1/04 (2006.01)	195862
G06F 17/30 (2006.01)	195683	H02B 1/26 (2006.01)	195862*
G07C 5/12 (2006.01)	195791	H02B 1/32 (2006.01)	195621
G07C 7/00 (2006.01)	195791*	H02B 1/40 (2006.01)	195840
G07D 13/00 (2006.01)	195616*	H02B 15/00 (2006.01)	195856
G07F 17/10 (2006.01)	195649	H02B 7/06 (2006.01)	195849
G08B 7/06 (2006.01)	195861	H02G 9/06 (2006.01)	195630*
G08B 17/00 (2006.01)	195861*	H02G 3/08 (2006.01)	195567*
G11B 20/14 (2006.01)	195698	H02G 1/04 (2006.01)	195793
G11B 27/30 (2006.01)	195812	H02H 7/18 (2006.01)	195625
G11B 27/10 (2006.01)	195812*	H02H 7/10 (2006.01)	195625*
G11B 33/04 (2006.01)	195644	H02J 7/04 (2006.01)	195625*
H01H 1/02 (2006.01)	195686*	H02K 7/18 (2006.01)	195679*
H01H 21/16 (2006.01)	195578	H03M 9/25 (2006.01)	195694
H01H 23/16 (2006.01)	195843	H03M 5/14 (2006.01)	195698*
H01H 85/32 (2006.01)	195841	H04R 1/28 (2006.01)	195757
H01H 9/10 (2006.01)	195654	H05B 3/10 (2006.01)	195568
H01H 21/84 (2006.01)	195654*	H05K 5/02 (2006.01)	195840*
H01H 9/10 (2006.01)	195723		

INDEKS NUMEROWY
UDZIELONYCH PATENTÓW

Nr patentu	Symbol MKP	Nr patentu	Symbol MKP
1	2	1	2
195551	C07D 277/64 (2006.01)	195579	B02C 2/04 (2006.01)
195552	C07D 215/20 (2006.01)	195580	B61K 5/00 (2006.01)
195553	B61G 5/02 (2006.01)	195581	C07C 219/28 (2006.01)
195554	A61K 8/97 (2006.01)	195582	A61K 33/26 (2006.01)
195555	B65D 83/04 (2006.01)	195583	B65G 53/36 (2006.01)
195556	C22C 1/02 (2006.01)	195584	E03F 5/22 (2006.01)
195557	A61K 9/10 (2006.01)	195585	C07D 213/50 (2006.01)
195558	A61C 1/08 (2006.01)	195586	C07D 213/50 (2006.01)
195559	B61D 13/00 (2006.01)	195587	A61K 9/54 (2006.01)
195560	G01B 11/14 (2006.01)	195588	C07C 29/80 (2006.01)
195561	G02B 21/22 (2006.01)	195589	B65D 85/32 (2006.01)
195562	B65B 29/02 (2006.01)	195590	E03F 5/22 (2006.01)
195563	E03B 3/08 (2006.01)	195591	G01R 19/22 (2006.01)
195564	A61K 9/16 (2006.01)	195592	A61K 31/727 (2006.01)
195565	F16J 15/32 (2006.01)	195593	A61K 31/164 (2006.01)
195566	A61K 31/155 (2006.01)	195594	B01F 3/04 (2006.01)
195567	F21V 31/00 (2006.01)	195595	E21D 21/00 (2006.01)
195568	H05B 3/10 (2006.01)	195596	C03C 17/36 (2006.01)
195569	E02B 1/00 (2006.01)	195597	G01P 3/487 (2006.01)
195570	B04B 1/20 (2006.01)	195598	B01F 3/02 (2006.01)
195571	F16B 7/04 (2006.01)	195599	C11D 3/37 (2006.01)
195572	A47F 3/00 (2006.01)	195600	C07C 235/56 (2006.01)
195573	B01D 21/02 (2006.01)	195601	A61M 5/315 (2006.01)
195574	A61K 9/72 (2006.01)	195602	B66C 23/64 (2006.01)
195575	G01R 29/10 (2006.01)	195603	A61K 9/20 (2006.01)
195576	E21D 23/16 (2006.01)	195604	C12N 15/11 (2006.01)
195577	E21D 23/04 (2006.01)	195605	C07C 323/00 (2006.01)
195578	H01H 21/16 (2006.01)	195606	C07D 417/14 (2006.01)

1	2	1	2	1	2	1	2
195607	F24D 19/06 (2006.01)	195672	C07D 279/08 (2006.01)	195737	C10B 47/06 (2006.01)	195802	E04B 1/26 (2006.01)
195608	E21C 25/22 (2006.01)	195673	A61B 5/15 (2006.01)	195738	A24C 5/356 (2006.01)	195803	B29C 47/04 (2006.01)
195609	D06M 11/73 (2006.01)	195674	A61K 47/12 (2006.01)	195739	C07D 413/02 (2006.01)	195804	A23C 19/08 (2006.01)
195610	B65D 43/12 (2006.01)	195675	G05D 23/275 (2006.01)	195740	C07D 413/12 (2006.01)	195805	B65D 5/72 (2006.01)
195611	C03C 13/00 (2006.01)	195676	B32B 27/04 (2006.01)	195741	C07D 413/12 (2006.01)	195806	A01N 25/04 (2006.01)
195612	F27B 7/20 (2006.01)	195677	A61B 17/74 (2006.01)	195742	C07D 251/60 (2006.01)	195807	A63H 33/06 (2006.01)
195613	C07C 233/43 (2006.01)	195678	A61K 8/37 (2006.01)	195743	F24F 3/16 (2006.01)	195808	C07C 275/24 (2006.01)
195614	B27M 1/06 (2006.01)	195679	F01D 15/10 (2006.01)	195744	C05D 9/02 (2006.01)	195809	G01R 33/02 (2006.01)
195615	C03C 17/22 (2006.01)	195680	E04B 1/78 (2006.01)	195745	C09D 5/03 (2006.01)	195810	F41H 1/04 (2006.01)
195616	B65H 29/38 (2006.01)	195681	H01J 37/32 (2006.01)	195746	G05D 7/00 (2006.01)	195811	H01R 24/02 (2006.01)
195617	C07D 417/12 (2006.01)	195682	C07D 209/42 (2006.01)	195747	C07D 239/42 (2006.01)	195812	G11B 27/30 (2006.01)
195618	B27N 3/08 (2006.01)	195683	G06F 17/30 (2006.01)	195748	C07D 487/04 (2006.01)	195813	A61K 47/48 (2006.01)
195619	C02F 3/00 (2006.01)	195684	C04B 28/02 (2006.01)	195749	A01C 7/04 (2006.01)	195814	A61B 5/02 (2006.01)
195620	C04B 24/12 (2006.01)	195685	F16K 1/18 (2006.01)	195750	B01D 39/06 (2006.01)	195815	C12N 7/02 (2006.01)
195621	H02B 1/32 (2006.01)	195686	B22F 9/18 (2006.01)	195751	C12P 21/08 (2006.01)	195816	C01D 3/26 (2006.01)
195622	C08L 25/06 (2006.01)	195687	E21F 3/00 (2006.01)	195752	C07D 513/04 (2006.01)	195817	A01N 47/12 (2006.01)
195623	A61K 31/215 (2006.01)	195688	H01L 31/18 (2006.01)	195753	B63C 3/12 (2006.01)	195818	F04D 13/12 (2006.01)
195624	D04G 1/00 (2006.01)	195689	A01N 25/10 (2006.01)	195754	F16C 33/12 (2006.01)	195819	F04D 15/00 (2006.01)
195625	H02H 7/18 (2006.01)	195690	C08F 236/06 (2006.01)	195755	C12N 15/29 (2006.01)	195820	F28F 25/08 (2006.01)
195626	C07D 307/87 (2006.01)	195691	F16K 5/06 (2006.01)	195756	C12N 15/29 (2006.01)	195821	G01N 3/60 (2006.01)
195627	C07K 14/47 (2006.01)	195692	F16K 31/64 (2006.01)	195757	H04R 1/28 (2006.01)	195822	B01D 63/06 (2006.01)
195628	C09K 3/18 (2006.01)	195693	B03D 1/00 (2006.01)	195758	C07D 513/06 (2006.01)	195823	B07B 1/42 (2006.01)
195629	B62D 13/02 (2006.01)	195694	H03H 9/25 (2006.01)	195759	B65G 51/02 (2006.01)	195824	C08F 10/06 (2006.01)
195630	E03F 3/00 (2006.01)	195695	F16J 15/53 (2006.01)	195760	G01K 17/06 (2006.01)	195825	A23K 1/14 (2006.01)
195631	B04B 7/04 (2006.01)	195696	F16J 15/40 (2006.01)	195761	F01D 25/22 (2006.01)	195826	D04H 1/54 (2006.01)
195632	C07D 239/42 (2006.01)	195697	F16J 15/18 (2006.01)	195762	C07D 487/04 (2006.01)	195827	B01D 45/12 (2006.01)
195633	C07D 211/52 (2006.01)	195698	G11B 20/14 (2006.01)	195763	A01N 25/10 (2006.01)	195828	C07C 29/141 (2006.01)
195634	C07C 259/02 (2006.01)	195699	A01N 25/04 (2006.01)	195764	C07C 237/00 (2006.01)	195829	C07C 29/14 (2006.01)
195635	C08L 27/06 (2006.01)	195700	C07D 471/04 (2006.01)	195765	C01G 9/02 (2006.01)	195830	G01N 22/00 (2006.01)
195636	B01D 27/06 (2006.01)	195701	F16H 1/28 (2006.01)	195766	C01G 9/00 (2006.01)	195831	F23G 7/12 (2006.01)
195637	B60P 7/04 (2006.01)	195702	H01R 24/04 (2006.01)	195767	A61H 3/00 (2006.01)	195832	C08G 69/20 (2006.01)
195638	B41C 1/055 (2006.01)	195703	A61K 38/29 (2006.01)	195768	A61H 3/00 (2006.01)	195833	C04B 35/636 (2006.01)
195639	G01N 27/82 (2006.01)	195704	C07F 9/38 (2006.01)	195769	B26D 1/24 (2006.01)	195834	G01L 5/06 (2006.01)
195640	C07C 311/08 (2006.01)	195705	C07C 233/35 (2006.01)	195770	B63B 15/00 (2006.01)	195835	F42C 14/00 (2006.01)
195641	C07C 311/08 (2006.01)	195706	B01D 53/70 (2006.01)	195771	F42B 14/06 (2006.01)	195836	B29C 39/04 (2006.01)
195642	C07K 1/14 (2006.01)	195707	C07C 211/62 (2006.01)	195772	A61K 31/567 (2006.01)	195837	B63B 15/00 (2006.01)
195643	E04B 7/20 (2006.01)	195708	C07D 487/04 (2006.01)	195773	C10C 3/02 (2006.01)	195838	F41A 21/00 (2006.01)
195644	G11B 33/04 (2006.01)	195709	B05C 1/10 (2006.01)	195774	C03B 5/235 (2006.01)	195839	B82B 3/00 (2006.01)
195645	C10L 1/10 (2006.01)	195710	C08F 236/06 (2006.01)	195775	H01T 13/32 (2006.01)	195840	H02B 1/40 (2006.01)
195646	A01N 41/04 (2006.01)	195711	A23G 1/52 (2006.01)	195776	E02B 7/00 (2006.01)	195841	H01H 85/32 (2006.01)
195647	A61B 5/00 (2006.01)	195712	C07H 19/00 (2006.01)	195777	C10L 7/02 (2006.01)	195842	C07K 5/107 (2006.01)
195648	B65G 23/42 (2006.01)	195713	F28F 3/10 (2006.01)	195778	E04D 13/17 (2006.01)	195843	H01H 23/16 (2006.01)
195649	G07F 17/10 (2006.01)	195714	E21B 17/042 (2006.01)	195779	A61K 31/40 (2006.01)	195844	C07K 14/575 (2006.01)
195650	B01D 15/08 (2006.01)	195715	C10L 5/04 (2006.01)	195780	A61K 9/16 (2006.01)	195845	C07K 14/62 (2006.01)
195651	C07D 251/60 (2006.01)	195716	F01P 11/02 (2006.01)	195781	C07C 311/01 (2006.01)	195846	B60N 2/46 (2006.01)
195652	C08G 12/12 (2006.01)	195717	F42C 9/00 (2006.01)	195782	A61K 9/08 (2006.01)	195847	B60N 2/46 (2006.01)
195653	H01R 9/05 (2006.01)	195718	F16J 12/00 (2006.01)	195783	A61K 31/4439 (2006.01)	195848	B60N 2/48 (2006.01)
195654	H01H 9/10 (2006.01)	195719	C08G 63/91 (2006.01)	195784	C12N 1/21 (2006.01)	195849	H02B 7/06 (2006.01)
195655	C22B 7/00 (2006.01)	195720	B65G 47/78 (2006.01)	195785	F23H 17/08 (2006.01)	195850	F25D 3/10 (2006.01)
195656	C12N 1/20 (2006.01)	195721	A01G 1/00 (2006.01)	195786	F23C 99/00 (2006.01)	195851	C02F 3/00 (2006.01)
195657	C12N 1/20 (2006.01)	195722	C07C 237/42 (2006.01)	195787	C07D 413/12 (2006.01)	195852	C01D 5/00 (2006.01)
195658	C08G 12/12 (2006.01)	195723	H01H 9/10 (2006.01)	195788	C07D 487/04 (2006.01)	195853	E02B 3/10 (2006.01)
195659	A61K 9/00 (2006.01)	195724	B23K 35/363 (2006.01)	195789	A61K 9/22 (2006.01)	195854	B60N 2/34 (2006.01)
195660	F16K 31/64 (2006.01)	195725	B01L 3/02 (2006.01)	195790	A61K 31/40 (2006.01)	195855	F02M 37/22 (2006.01)
195661	F16K 31/64 (2006.01)	195726	C07C 401/00 (2006.01)	195791	G07C 5/12 (2006.01)	195856	H02B 15/00 (2006.01)
195662	A61K 38/26 (2006.01)	195727	B41J 2/175 (2006.01)	195792	G03F 7/42 (2006.01)	195857	B61D 7/26 (2006.01)
195663	F03D 1/06 (2006.01)	195728	C07D 417/04 (2006.01)	195793	H02G 1/04 (2006.01)	195858	F28D 19/04 (2006.01)
195664	C07C 233/18 (2006.01)	195729	A47G 25/74 (2006.01)	195794	C02F 1/32 (2006.01)	195859	F23N 3/00 (2006.01)
195665	A61K 38/55 (2006.01)	195730	F16C 11/10 (2006.01)	195795	C11D 10/02 (2006.01)	195860	F16L 55/165 (2006.01)
195666	E04C 1/41 (2006.01)	195731	B65D 75/58 (2006.01)	195796	B02C 13/18 (2006.01)	195861	G08B 7/06 (2006.01)
195667	C07C 233/23 (2006.01)	195732	C07C 67/08 (2006.01)	195797	C07C 49/653 (2006.01)	195862	H02B 1/04 (2006.01)
195668	D06N 3/04 (2006.01)	195733	C04B 20/06 (2006.01)	195798	B60N 2/68 (2006.01)	195863	C07D 487/04 (2006.01)
195669	A61L 15/60 (2006.01)	195734	C07D 401/14 (2006.01)	195799	A47K 3/16 (2006.01)	195864	C07D 235/30 (2006.01)
195670	B65G 51/02 (2006.01)	195735	C21C 7/00 (2006.01)	195800	C07D 487/22 (2006.01)	195865	C07D 498/14 (2006.01)
195671	E04D 13/035 (2006.01)	195736	C07F 9/655 (2006.01)	195801	C07D 263/58 (2006.01)	195866	C10L 1/14 (2006.01)

302

UDZIELONE DODATKOWE
PRAWA OCHRONNE

Poniższe zestawienie zawiera kolejno: numer patentu podstawowego i tytuł wynalazku, nazwisko i imię lub nazwę i adres uprawnionego, numer i datę pierwszego zezwolenia na wprowadzenie produktu na rynek oraz nazwę organu, który je wydał, oznaczenie produktu opisanego w tym zezwoleniu, datę od której powstaje i czas trwania dodatkowego prawa ochronnego.

(68) 184750

- (54) Kompozycja w postaci emulsji do stosowania miejscowego
(73) NOVARTIS AG, Bazylea (CH)
(93) 04.12.2002, nr 9641, Minister Zdrowia (PL)
(93) 15.03.2002, nr 21034, Główny Urząd ds. Leków (DK)
(95) Pimecrolimusum
(94) 26.10.2015 - 15.03.2017

(68) 189872

- (54) Zastosowanie izobutylogaby i jej pochodnych do wytwarzania leku do leczenia bólu
(73) WARNER-LAMBERT COMPANY LC, Morris Plains (US)
(93) 06.07.2004, EU/1/04/279/001-025, Komisja Wspólnot Europejskich
(95) pregabalina, ewentualnie w postaci farmaceutycznie dopuszczalnych soli
(94) 16.07.2017- 06.07.2019

(68) 164003

- (54) Sposób wytwarzania inhibitorów interleukiny-1
(73) AMGEN INC., Thousand Oaks (US)
(93) 08.03.2002, EU/1/02/203/001-004, Komisja Wspólnot Europejskich
(95) anakinra
(94) 27.05.2009- 27.05.2014

303

TŁUMACZENIA PATENTÓW EUROPEJSKICH

Poniższe zestawienie zawiera kolejno: kod rodzaju tłumaczenia patentu europejskiego chronionego na terytorium Rzeczypospolitej Polskiej, datę publikacji o udzieleniu lub zmianie patentu europejskiego, rok wydania i numer Europejskiego Biuletynu Patentowego, w którym ogłoszono o udzieleniu lub zmianie patentu, numer patentu europejskiego

T3 (97) 30 05 2007	2007/22	EP 1709014 B1
T3 (97) 21 03 2007	2007/12	EP 1684618 B1
T3 (97) 16 05 2007	2007/20	EP 1681527 B1
T3 (97) 21 03 2007	2007/12	EP 1626870 B1
T3 (97) 28 03 2007	2007/13	EP 1559431 B1
T3 (97) 25 04 2007	2007/17	EP 1599233 B1
T3 (97) 23 05 2007	2007/21	EP 1721142 B1
T3 (97) 30 05 2007	2007/22	EP 1668221 B1
T3 (97) 16 05 2007	2007/20	EP 1642169 B1
T3 (97) 13 06 2007	2007/24	EP 1641959 B1
T3 (97) 18 04 2007	2007/16	EP 1659866 B1
T3 (97) 27 06 2007	2007/26	EP 1524075 B1
T3 (97) 09 05 2007	2007/19	EP 1713861 B1
T3 (97) 09 05 2007	2007/19	EP 1713859 B1
T3 (97) 20 06 2007	2007/25	EP 1678333 B1
T3 (97) 16 05 2007	2007/20	EP 1677929 B1
T3 (97) 16 05 2007	2007/20	EP 1604087 B1

T3 (97) 02 05 2007	2007/18	EP 1644509 B1
T3 (97) 09 05 2007	2007/19	EP 1601944 B1
T3 (97) 16 05 2007	2007/20	EP 1580052 B1
T3 (97) 16 05 2007	2007/20	EP 1613925 B1
T3 (97) 16 05 2007	2007/20	EP 1697380 B1
T3 (97) 16 05 2007	2007/20	EP 1457365 B1
T3 (97) 23 05 2007	2007/21	EP 1454824 B1
T3 (97) 16 05 2007	2007/20	EP 1488704 B1
T3 (97) 06 06 2007	2007/23	EP 1520544 B1
T3 (97) 04 07 2007	2007/27	EP 1529603 B1
T3 (97) 23 05 2007	2007/21	EP 1545177 B1
T3 (97) 30 05 2007	2007/22	EP 1557378 B1
T3 (97) 23 05 2007	2007/21	EP 1574432 B1
T3 (97) 23 05 2007	2007/21	EP 1574572 B1
T3 (97) 23 05 2007	2007/21	EP 1577569 B1
T3 (97) 18 04 2007	2007/16	EP 1608940 B1
T3 (97) 20 06 2007	2007/25	EP 1621279 B1
T3 (97) 23 05 2007	2007/21	EP 1641575 B1
T3 (97) 13 06 2007	2007/24	EP 1643843 B1
T3 (97) 30 05 2007	2007/22	EP 1616125 B1
T3 (97) 23 05 2007	2007/21	EP 1737646 B1
T3 (97) 02 05 2007	2007/18	EP 1709279 B1
T3 (97) 16 05 2007	2007/20	EP 1701203 B1
T3 (97) 23 05 2007	2007/21	EP 1763998 B1
T3 (97) 23 05 2007	2007/21	EP 1718435 B1
T3 (97) 04 07 2007	2007/27	EP 1745695 B1
T3 (97) 23 05 2007	2007/21	EP 1673409 B1
T3 (97) 21 03 2007	2007/12	EP 1694765 B1
T3 (97) 27 06 2007	2007/26	EP 1694782 B1
T3 (97) 30 05 2007	2007/22	EP 1710189 B1
T3 (97) 06 06 2007	2007/23	EP 1675938 B1
T3 (97) 23 05 2007	2007/21	EP 1685342 B1
T3 (97) 06 06 2007	2007/23	EP 1699764 B1
T3 (97) 06 06 2007	2007/23	EP 1459740 B1
T3 (97) 01 08 2007	2007/31	EP 1514908 B1
T3 (97) 16 05 2007	2007/20	EP 1598164 B1
T3 (97) 06 06 2007	2007/23	EP 1663805 B1
T3 (97) 16 05 2007	2007/20	EP 1628891 B1
T3 (97) 30 05 2007	2007/22	EP 1631403 B1
T3 (97) 01 08 2007	2007/31	EP 1634789 B1
T3 (97) 13 06 2007	2007/24	EP 1678887 B1
T3 (97) 30 05 2007	2007/22	EP 1672987 B1
T3 (97) 28 02 2007	2007/09	EP 1653816 B1
T3 (97) 22 08 2007	2007/34	EP 1664162 B1
T3 (97) 09 05 2007	2007/19	EP 1711169 B1
T3 (97) 16 05 2007	2007/20	EP 1618221 B1
T3 (97) 30 05 2007	2007/22	EP 1464212 B1
T3 (97) 23 05 2007	2007/21	EP 1648814 B1
T3 (97) 13 06 2007	2007/24	EP 1647485 B1
T3 (97) 25 04 2007	2007/17	EP 1620491 B1
T3 (97) 02 05 2007	2007/18	EP 1626982 B1
T3 (97) 27 06 2007	2007/26	EP 1643063 B1
T3 (97) 27 06 2007	2007/26	EP 1640536 B1
T3 (97) 11 07 2007	2007/28	EP 1737529 B1
T3 (97) 13 06 2007	2007/24	EP 1617996 B1
T3 (97) 30 05 2007	2007/22	EP 1615560 B1
T3 (97) 06 06 2007	2007/23	EP 1613256 B1
T3 (97) 23 05 2007	2007/21	EP 1604346 B1
T3 (97) 30 05 2007	2007/22	EP 1610881 B1
T3 (97) 30 05 2007	2007/22	EP 1681090 B1
T3 (97) 04 07 2007	2007/27	EP 1523914 B1
T3 (97) 30 05 2007	2007/22	EP 1547772 B1
T3 (97) 30 05 2007	2007/22	EP 1531084 B1
T3 (97) 06 06 2007	2007/23	EP 1721021 B1
T3 (97) 30 05 2007	2007/22	EP 1682008 B1
T3 (97) 06 06 2007	2007/23	EP 1620237 B1
T3 (97) 06 06 2007	2007/23	EP 1617485 B1

T3 (97) 18 07 2007	2007/29	EP 1620516 B1	338627	18/2000	346138	03/2002
T3 (97) 02 05 2007	2007/18	EP 1538721 B1	338836	24/2000	346157	03/2002
T3 (97) 11 07 2007	2007/28	EP 1598350 B1	339001	20/2001	346248	03/2002
T3 (97) 16 05 2007	2007/20	EP 1702066 B1	339355	21/2001	346253	19/2002
T3 (97) 13 06 2007	2007/24	EP 1574221 B1	339388	20/2000	346594	20/2002
T3 (97) 02 05 2007	2007/18	EP 1689461 B1	339390	21/2001	346838	05/2002
T3 (97) 08 08 2007	2007/32	EP 1709019 B1	339477	21/2001	346895	06/2002
T3 (97) 30 05 2007	2007/22	EP 1661223 B1	339822	22/2001	346903	06/2002
T3 (97) 02 05 2007	2007/18	EP 1717836 B1	339931	23/2001	347390	08/2002
T3 (97) 30 05 2007	2007/22	EP 1706264 B1	339939	23/2000	347429	08/2002
T3 (97) 30 05 2007	2007/22	EP 1713698 B1	339971	23/2000	347500	08/2002
T3 (97) 02 05 2007	2007/18	EP 1694525 B1	339985	23/2000	347502	08/2002
T3 (97) 30 05 2007	2007/22	EP 1725131 B1	340010	02/2001	347684	09/2002
T3 (97) 13 06 2007	2007/24	EP 1726443 B1	340025	24/2001	347734	25/2001
T3 (97) 30 05 2007	2007/22	EP 1714059 B1	340131	24/2001	348083	24/2002
T3 (97) 13 06 2007	2007/24	EP 1689471 B1	340153	24/2001	348144	10/2002
T3 (97) 30 05 2007	2007/22	EP 1703078 B1	340247	03/2001	348375	11/2002
T3 (97) 30 05 2007	2007/22	EP 1685073 B1	340340	03/2001	348427	11/2002
T3 (97) 02 05 2007	2007/18	EP 1510476 B1	340518	25/2001	348596	12/2002
T3 (97) 30 05 2007	2007/22	EP 1614555 B1	340527	26/2001	348763	12/2002
T3 (97) 04 04 2007	2007/14	EP 1501154 B1	340532	26/2000	348800	02/2002
T3 (97) 09 05 2007	2007/19	EP 1623916 B1	341080	01/2001	349137	14/2002
T3 (97) 13 06 2007	2007/24	EP 1652952 B1	341141	07/2001	349540	17/2002
T3 (97) 13 06 2007	2007/24	EP 1655317 B1	341171	01/2002	349578	17/2002
T3 (97) 06 06 2007	2007/23	EP 1659243 B1	341189	02/2002	349608	17/2002
T3 (97) 25 04 2007	2007/17	EP 1664747 B1	341557	09/2001	349616	06/2003
T3 (97) 18 04 2007	2007/16	EP 1666195 B1	341626	03/2002	349627	18/2002
T3 (97) 04 04 2007	2007/14	EP 1667918 B1	341882	03/2001	349738	18/2002
T3 (97) 09 05 2007	2007/19	EP 1675699 B1	342036	11/2001	349787	19/2002
T3 (97) 06 06 2007	2007/23	EP 1682476 B1	342071	04/2001	349986 ^{u)}	07/2003
T3 (97) 06 06 2007	2007/23	EP 1682606 B1	342195	11/2001	350183	24/2002
T3 (97) 06 06 2007	2007/23	EP 1688900 B1	342231	12/2001	350215	09/2002
T3 (97) 04 04 2007	2007/14	EP 1696935 B1	342430	12/2001	350287	25/2002
T3 (97) 18 04 2007	2007/16	EP 1702192 B1	342436	06/2002	350519	26/2002
T3 (97) 01 08 2007	2007/31	EP 1705321 B1	342617	13/2001	350520	26/2002
T3 (97) 06 06 2007	2007/23	EP 1709727 B1	342854	15/2001	351074	05/2003
T3 (97) 06 06 2007	2007/23	EP 1626903 B1	342935	15/2001	351167	06/2003
T3 (97) 06 06 2007	2007/23	EP 1643604 B1	342963	15/2001	351618	10/2003
T3 (97) 06 06 2007	2007/23	EP 1643605 B1	343135	19/2002	351892	13/2003
T3 (97) 06 06 2007	2007/23	EP 1676003 B1	343178	16/2001	352014	14/2003
T3 (97) 20 06 2007	2007/25	EP 1670960 B1	343312	17/2001	352021	14/2003
T3 (97) 11 07 2007	2007/28	EP 1664489 B1	343320	17/2001	352274	16/2003
T3 (97) 13 06 2007	2007/24	EP 1525284 B1	343463	17/2001	352280	16/2003
			344002	19/2001	352281	16/2003
			344004	19/2001	352356	16/2003
			344081	20/2001	352386	17/2003
			344303	22/2001	352579	17/2003
			344324	13/2002	353061	20/2003
			344619	12/2001	353155	21/2003
			344638	24/2001	353156	21/2003
			344642	24/2001	353419	21/2002
			344822	14/2002	353589	24/2003
			344841	24/2001	353794	24/2003
			344863	24/2001	353846	23/2003
			345032	24/2001	353882	24/2003
			345035	24/2001	353927	25/2003
			345067	25/2001	354255	26/2003
			345312	25/2001	355681	09/2004
			345340	26/2001	355810	10/2004
			345410	26/2001	355926 ^{u)}	06/2004
			345582	26/2001	356767	14/2004
			345648	17/2002	356882	14/2004
			345657	01/2002	357279	15/2004
			345692	01/2002	357390	15/2004
			345724	17/2002	357391	15/2004
			346003	02/2002	357868	15/2004
			346090	18/2002	358012	16/2004

304

**DECYZJE O ODMOWIE UDZIELENIA PATENTU
(wydane po ogłoszeniu o zgłoszeniu)**

Poniższe zestawienie zawiera kolejno: numer zgłoszenia wynalazku oraz numer i rok wydania Biuletynu Urzędu Patentowego, w którym zgłoszenie zostało ogłoszone (dla zgłoszeń wydzielonych umieszczono w nawiasie numer zgłoszenia macierzystego).

324307	15/1998	335796	08/2000	345032	24/2001	353882	24/2003
326646	25/1998	335960	09/2000	345035	24/2001	353927	25/2003
327950	04/1999	336337	10/2000	345067	25/2001	354255	26/2003
330470	11/1999	336350	10/2001	345312	25/2001	355681	09/2004
332936	23/1999	336612	11/2001	345340	26/2001	355810	10/2004
333048	24/1999	336958	11/2000	345410	26/2001	355926 ^{u)}	06/2004
333403	25/1999	337014	13/2000	345582	26/2001	356767	14/2004
334146	01/2001	337141	13/2001	345648	17/2002	356882	14/2004
334481	02/2001	337142	13/2001	345657	01/2002	357279	15/2004
334605	03/2001	337153	13/2000	345692	01/2002	357390	15/2004
335071	05/2000	337542	14/2001	345724	17/2002	357391	15/2004
335235	08/2000	337746	15/2000	346003	02/2002	357868	15/2004
335267	05/2000	337862	16/2001	346090	18/2002	358012	16/2004

358036	14/2004	361832	20/2004
358748	17/2004	362462	22/2004
358810	17/2004	364604	25/2004
359133	17/2004	378084	11/2007
359243	17/2004	378085	11/2007
359287	17/2004	379594(343286)	09/2002
360907	19/2004		

^{u)} zgłoszenie będzie rozpatrywane jako zgłoszenie wzoru użytkowego

305

**DECYZJE O UMORZENIU POSTĘPOWANIA
(wydane po ogłoszeniu o zgłoszeniu)**

Poniższe zestawienie zawiera kolejno: numer zgłoszenia wynalazku oraz numer i rok wydania Biuletynu Urzędu Patentowego, w którym zgłoszenie zostało ogłoszone (dla zgłoszeń wydzielonych umieszczono w nawiasie numer zgłoszenia macierzystego).

320623	26/1998	347366	08/2002
324569	16/1998	347492	08/2002
325609	21/1999	348108	10/2002
331696	21/1999	348600	12/2002
332116	20/1999	348632	12/2002
332457	19/1999	348692	02/2003
332894	23/1999	348693	02/2003
333996	01/2001	348910	13/2002
335477	08/2000	349222	14/2002
336144	12/2000	349422	16/2002
336243	10/2001	350241	25/2002
336503	14/2000	350318	25/2002
337276	13/2000	350323	25/2002
337378	14/2001	351140	06/2003
338199	17/2001	351145	06/2003
338412	19/2000	351498	08/2003
339678	22/2001	351506	08/2003
339717	22/2001	351524	09/2003
340227	25/2001	351644	10/2003
340232	25/2001	351657	10/2003
340348	25/2001	351822	12/2003
340577	08/2001	352333	16/2003
341508	09/2001	352491	17/2003
341822	10/2001	352576	17/2003
341856	04/2001	353175	22/2003
342338	07/2001	353179	22/2003
342866	08/2001	353282	22/2003
343621	18/2001	353366	23/2003
343637	18/2001	353402	23/2003
343797	19/2001	353800	24/2003
343813	11/2002	353920	25/2003
343952	11/2001	354186	26/2003
344150	12/2001	354403	01/2004
344350	23/2001	354624	03/2004
345091	25/2001	354723	03/2004
345544	26/2001	355427	08/2004
346065	18/2002	355566	09/2004
346173	03/2002	355654	09/2004
346536	04/2002	355672	09/2004
346588	20/2002	355786	10/2004
346609	05/2002	356101	12/2004
346702	05/2002	356427	13/2004
346899	06/2002	356558	13/2004
346909	06/2002	356559	13/2004
346935	06/2002	356565	13/2004
346938	06/2002	356580	13/2004
346966	06/2002	358551	16/2004
346967	06/2002	358552	16/2004
347129	07/2002	358582	16/2004

358671	16/2004	364812	25/2004
358672	16/2004	365626	01/2005
358688	16/2004	365939	02/2005
358691	16/2004	366251	02/2005
358752	17/2004	366792	03/2005
358756	17/2004	367329	04/2005
358791	17/2004	367960	05/2005
358809	17/2004	369065	08/2005
359154	17/2004	369309	08/2005
359222	17/2004	369728	09/2005
359340	17/2004	369819	09/2005
359668	17/2004	369822	09/2005
359920	18/2004	369845	09/2005
360289	18/2004	369849	09/2005
360298	18/2004	369854	09/2005
361189	19/2004	369855	09/2005
361277	20/2004	370172	10/2005
361462	20/2004	370174	10/2005
361733	20/2004	371202	12/2005
361745	20/2004	371214	12/2005
361805	20/2004	371215	12/2005
361812	20/2004	371217	12/2005
361890	20/2004	371278	12/2005
361914	20/2004	371675	13/2005
362083	21/2004	371918	14/2005
362394	22/2004	371920	14/2005
362397	22/2004	372123	14/2005
362408	22/2004	372202	14/2005
362411	22/2004	372702	15/2005
362412	22/2004	373946	19/2005
362510	22/2004	374358	21/2005
362513	22/2004	374426	21/2005
362657	22/2004	374832	22/2005
362699	22/2004	374833	22/2005
362704	22/2004	375008	23/2006
362870	22/2004	376524	01/2006
362986	23/2004	376673	01/2006
363009	23/2004	377319	02/2006
363181	23/2004	377519	03/2006
363328	23/2004	377531	03/2006
363501	24/2004	377556	03/2006
363520	24/2004	377604	03/2006
364599	25/2004	377618	03/2006
364753	25/2004	377685	03/2006

306

**DECYZJE STWIERDZAJĄCE WYGAŚNIĘCIE
DECYZJI O UDZIELENIU PATENTU**

Poniższe zestawienie zawiera kolejno: numer zgłoszenia wynalazku oraz numer i rok wydania Biuletynu Urzędu Patentowego, w którym zgłoszenie zostało ogłoszone (dla zgłoszeń wydzielonych umieszczono w nawiasie numer zgłoszenia macierzystego).

324160	14/1998	336395	10/2001
326530	25/1999	336868	12/2000
327696	02/1999	336953	12/2001
328068	01/1999	338048	20/2000
328319	06/1999	338659	18/2001
329628	11/2000	338824	19/2000
332575	20/1999	339675	22/2001
333471	25/2000	339711	22/2001
333647	26/1999	340573	26/2001
333713	26/2000	340663	26/2001
334806	06/2000	341442	02/2002
335552	07/2001	341949	04/2002

342697	07/2002	347131	07/2002
342949	15/2001	347468	08/2002
343232	09/2002	350538	26/2002
343749	11/2001	351256	07/2003
343980	11/2002	351475	08/2003
344038	20/2001	363225	23/2004
344821	14/2002	364830	26/2004
345436	16/2002	379441(350538)	26/2002
345804	01/2002		

307

**WPISY I ZMIANY W REJESTRZE PATENTOWYM
(nieuwzględnione w innych samodzielnych ogłoszeniach)**

Poniższe zestawienie zawiera kolejno: kod rodzaju patentu, numer patentu, datę wpisu, oznaczenie rubryki, w której dokonano wpisu lub zmiany oraz treść wpisu. Poszczególne rubryki rejestru patentowego zawierają następujące dane:

rubryka A - nazwisko i imię albo nazwa, miejsce zamieszkania albo siedziba uprawnionego z patentu (miejscowość, kraj) oraz numer identyfikacji podatkowej NIP, a także numer PESEL albo numer identyfikacyjny REGON, o ile zgłaszający je wskazał,

rubryka B - tytuł wynalazku,

rubryka C - nazwisko i imię twórcy wynalazku oraz jego miejsce zamieszkania (miejscowość, kraj),

rubryka D - prawa ograniczające patent,

rubryka E - wpisy uzupełniające stan prawny patentu (w szczególności patenty dodatkowe, zamiana patentu dodatkowego na patent), a także numer dodatkowego prawa ochronnego, data pierwszego zezwolenia na wprowadzenie produktu na rynek w Rzeczypospolitej Polskiej i Unii Europejskiej oraz oznaczenie organu, który wydał zezwolenie,

rubryka F - wnioski o unieważnienie i sprzeciwy, wnioski o udzielenie dodatkowego prawa ochronnego oraz decyzje dotyczące danego patentu,

rubryka G - data unieważnienia lub data i przyczyna wygaśnięcia patentu, a także data stwierdzenia wygaśnięcia decyzji o udzieleniu dodatkowego prawa ochronnego lub data unieważnienia albo data i przyczyna wygaśnięcia dodatkowego prawa ochronnego.

Uwaga: Publikacji podlegają: zmiana uprawnionego, twórcy, zmiana nazwy uprawnionego, prawa ograniczające patent, sprostowania istotnych pomyłek.

(B1) **165162** 2007 07 10 A. Wprowadzono zmianę uprawnionego przez wykreślenie wpisu: Ortho Pharmaceutical (Canada) Ltd., Don Mills, Kanada i dokonanie wpisu: Ortho-McNeil (Canada) Inc., Don Mills, Kanada.

(B1) **165162** 2007 07 10 A. Wprowadzono zmianę nazwy uprawnionego przez wykreślenie wpisu: Ortho-McNeil (Canada) Inc., Don Mills, Kanada i dokonanie wpisu: Ortho-McNeil Inc., Don Mills, Kanada.

(B1) **165162** 2007 07 10 A. Wprowadzono zmianę uprawnionego przez wykreślenie wpisu: Ortho-McNeil Inc., Don Mills, Kanada i dokonanie wpisu: Janssen-Ortho Inc., Toronto, Kanada.

(B1) **166534** 2007 07 10 A. Wprowadzono zmianę nazwy uprawnionego przez wykreślenie wpisu: Aktiebolaget Astra, Södertälje, Szwecja i dokonanie wpisu: Astra Aktiebolag, Södertälje, Szwecja.

(B1) **166534** 2007 07 10 A. Wprowadzono zmianę nazwy uprawnionego przez wykreślenie wpisu: Astra Aktiebolag, Södertälje, Szwecja i dokonanie wpisu: AstraZeneca AB, Södertälje, Szwecja.

(B1) **166534** 2007 07 10 A. Wprowadzono zmianę uprawnionego przez wykreślenie wpisu: AstraZeneca AB, Södertälje, Szwecja i dokonanie wpisu: Arexis AB, Göteborg, Szwecja.

(B1) **167341** 2007 07 11 A. Wprowadzono zmianę uprawnionego przez wykreślenie wpisu: Stojanovic Branislav, Novi Sad, Jugosławia i dokonanie wpisu: STUDIO MODERNA S.A., Lugano, Szwajcaria.

(B1) **175404** 2007 07 10 A. Wprowadzono zmianę nazwy uprawnionego przez wykreślenie wpisu: Aktiebolaget Astra, Södertälje, Szwecja i dokonanie wpisu: Astra Aktiebolag, Södertälje, Szwecja.

(B1) **175404** 2007 07 10 A. Wprowadzono zmianę nazwy uprawnionego przez wykreślenie wpisu: Astra Aktiebolag, Södertälje, Szwecja i dokonanie wpisu: AstraZeneca AB, Södertälje, Szwecja.

(B1) **175404** 2007 07 10 A. Wprowadzono zmianę uprawnionego przez wykreślenie wpisu: AstraZeneca AB, Södertälje, Szwecja i dokonanie wpisu: Arexis AB, Göteborg, Szwecja.

(B1) **175956** 2007 07 11 A. Wprowadzono zmianę uprawnionego przez wykreślenie wpisu: S.O.T.I. S.r.l., Torino, Włochy i dokonanie wpisu: OFFICINE MECCANICHE PEJRANI S.R.L., Tyryn, Włochy.

(B1) **178876** 2007 07 11 A. Wprowadzono zmianę nazwy uprawnionego przez wykreślenie wpisu: EISENMANN MASCHINENBAU KG, Böblingen, Niemcy i dokonanie wpisu: EISENMANN Maschinenbau GmbH & Co. KG, Böblingen, Niemcy.

(B1) **178876** 2007 07 11 A. Wprowadzono zmianę nazwy uprawnionego przez wykreślenie wpisu: EISENMANN Maschinenbau GmbH & Co. KG, Böblingen, Niemcy i dokonanie wpisu: EISENMANN Anlagenbau GmbH & Co. KG, Böblingen, Niemcy.

(B1) **182063** 2007 07 10 A. Wprowadzono zmianę uprawnionego przez wykreślenie wpisu: GEORG FISCHER ROHRVERBINDUNGSTECHNIK GMBH, Singen, Niemcy i dokonanie wpisu: ILLINOIS TOOL WORKS INC., Glenview, Stany Zjednoczone Ameryki.

(B1) **183071** 2007 07 11 A. Wprowadzono zmianę nazwy uprawnionego przez wykreślenie wpisu: EISENMANN MASCHINENBAU KG, Boblingen, Niemcy i dokonanie wpisu: EISENMANN Maschinenbau GmbH & Co. KG, Böblingen, Niemcy.

(B1) **183071** 2007 07 11 A. Wprowadzono zmianę nazwy uprawnionego przez wykreślenie wpisu: EISENMANN Maschinenbau GmbH & Co KG, Böblingen, Niemcy i dokonanie wpisu: EISENMANN Anlagenbau GmbH & Co. KG, Böblingen, Niemcy.

(B1) **184960** 2007 07 10 A. Wprowadzono zmianę nazwy uprawnionego przez wykreślenie wpisu: Aktiebolaget Astra, Södertälje, Szwecja i dokonanie wpisu: Astra Aktiebolag, Södertälje, Szwecja.

(B1) **184960** 2007 07 10 A. Wprowadzono zmianę nazwy uprawnionego przez wykreślenie wpisu: Astra Aktiebolag, Södertälje, Szwecja i dokonanie wpisu: AstraZeneca AB, Södertälje, Szwecja.

(B1) **184960** 2007 07 10 A. Wprowadzono zmianę uprawnionego przez wykreślenie wpisu: AstraZeneca AB, Södertälje, Szwecja i dokonanie wpisu: Arexis AB, Göteborg, Szwecja.

(B1) **187871, 187872** 2007 07 11 A. Wprowadzono zmianę nazwy uprawnionego przez wykreślenie wpisu: EISENMANN MASCHINENBAU KG, Tübinger Strasse 81, D-71002 Böblingen, Niemcy i dokonanie wpisu: EISENMANN Maschinenbau GmbH & Co. KG, Böblingen, Niemcy.

(B1) **187871, 187872** 2007 07 11 A. Wprowadzono zmianę nazwy uprawnionego przez wykreślenie wpisu: EISENMANN Maschinenbau GmbH & Co. KG, Böblingen, Niemcy i dokonanie wpisu: EISENMANN Anlagenbau GmbH & Co. KG, Böblingen, Niemcy.

(B1) **192523** 2007 07 10 A. Wprowadzono zmianę uprawnionego przez wykreślenie wpisu: Politechnika Łódzka, Łódź, Polska P-0001583-33000000 55-1-811-47005 i dokonanie wpisu: Haś Zdźsław, Łódź, Polska.

(B1) **195181** 2007 07 10 A. Wprowadzono zmianę uprawnionego przez wykreślenie wpisu: Tasiemski Marcin, Wadowice, Polska i dokonanie wpisu: MMT Małgorzata Tasiemska, Wadowice, Polska.

(B1) **195282, 195302, 195303** 2007 07 20 A. Wprowadzono zmianę uprawnionego przez wykreślenie wpisu: LEAR CORPORATION POLAND Spółka z o.o., Mielec, Polska 272298968 i dokonanie wpisu: ADLER POLSKA Sp. z o.o., Bielsko-Biała, Polska 272361900.

308

DECYZJE O WYGAŚNIĘCIU PATENTU

Poniższe zestawienie zawiera kolejno: kod rodzaju patentu, numery patentów, które wygasły na podstawie art. 90 ust. 1 pkt 2 - 4 ustawy z dnia 30.06.2000 r. - Prawo własności przemysłowej oraz datę wygaśnięcia patentu.

(B1) 175752	2004 05 27	(B1) 182995	2006 04 08	(B1) 184235	2006 05 14	(B1) 186383	2006 02 09
(B1) 177651	2006 07 26	(B1) 183014	2006 04 03	(B1) 184239	2006 06 19	(B1) 186390	2006 04 23
(B1) 181338	2005 06 14	(B1) 183027	2006 01 16	(B1) 184322	2006 04 28	(B1) 186405	2006 07 17
(B1) 181498	2006 04 25	(B1) 183037	2006 04 16	(B1) 184399	2006 04 12	(B1) 186406	2006 07 17
(B1) 181571	2006 03 07	(B1) 183041	2006 04 30	(B1) 184401	2006 07 18	(B1) 186452	2006 07 11
(B1) 181675	2006 07 05	(B1) 183094	2006 03 13	(B1) 184439	2006 04 24	(B1) 186527	2006 07 03
(B1) 181708	2006 02 05	(B1) 183147	2006 04 04	(B1) 184505	2006 02 25	(B1) 186620	2006 07 10
(B1) 181722	2006 03 18	(B1) 183159	2006 07 04	(B1) 184517	2006 03 10	(B1) 186660	2006 07 17
(B1) 181733	2006 03 04	(B1) 183175	2006 04 28	(B1) 184518	2006 06 12	(B1) 186679	2006 07 08
(B1) 181806	2006 07 30	(B1) 183176	2006 05 09	(B1) 184606	2006 04 25	(B1) 186684	2006 07 17
(B1) 181812	2006 07 05	(B1) 183196	2006 01 15	(B1) 184624	2006 03 21	(B1) 186692	2006 05 19
(B1) 181854	2006 01 08	(B1) 183201	2006 07 17	(B1) 184677	2006 06 03	(B1) 186789	2006 07 03
(B1) 181857	2006 02 04	(B1) 183202	2006 03 28	(B1) 184682	2006 03 04	(B1) 186792	2006 07 17
(B1) 181861	2006 05 16	(B1) 183223	2006 07 10	(B1) 184700	2006 05 25	(B1) 186794	2006 07 27
(B1) 181874	2006 03 22	(B1) 183261	2006 06 25	(B1) 184719	2006 05 07	(B1) 186866	2006 05 22
(B1) 181976	2006 03 29	(B1) 183303	2006 03 14	(B1) 184742	2006 05 15	(B1) 186880	2006 03 26
(B1) 182022	2006 04 18	(B1) 183307	2006 03 27	(B1) 184761	2006 03 18	(B1) 186884	2006 06 11
(B1) 182024	2006 06 21	(B1) 183309	2006 02 28	(B1) 184921	2006 04 25	(B1) 186885	2006 06 16
(B1) 182038	2006 04 07	(B1) 183328	2006 01 14	(B1) 184923	2006 04 21	(B1) 186994	2006 07 10
(B1) 182090	2006 04 18	(B1) 183436	2006 06 16	(B1) 184926	2006 04 28	(B1) 187016	2006 06 20
(B1) 182118	2006 02 11	(B1) 183461	2006 03 14	(B1) 184938	2006 04 28	(B1) 187022	2006 07 24
(B1) 182139	2006 03 26	(B1) 183489	2006 02 12	(B1) 184950	2006 04 28	(B1) 187105	2006 07 15
(B1) 182145	2006 01 15	(B1) 183500	2006 02 03	(B1) 184971	2006 07 10	(B1) 187110	2006 03 27
(B1) 182187	2006 05 15	(B1) 183533	2006 05 21	(B1) 185004	2006 04 14	(B1) 187171	2006 04 01
(B1) 182192	2006 05 03	(B1) 183573	2006 03 27	(B1) 185027	2006 02 20	(B1) 187188	2006 03 16
(B1) 182208	2006 01 21	(B1) 183625	2006 04 03	(B1) 185069	2005 07 24	(B1) 187197	2006 07 02
(B1) 182266	2006 07 28	(B1) 183631	2006 03 30	(B1) 185139	2006 07 18	(B1) 187207	2006 08 12
(B1) 182324	2006 06 26	(B1) 183644	2006 04 23	(B1) 185143	2006 04 07	(B1) 187224	2006 06 10
(B1) 182336	2006 03 20	(B1) 183671	2006 04 23	(B1) 185203	2006 02 20	(B1) 187260	2006 07 31
(B1) 182407	2006 07 10	(B1) 183685	2006 07 11	(B1) 185210	2006 04 25	(B1) 187272	2006 07 06
(B1) 182474	2006 05 06	(B1) 183691	2006 05 24	(B1) 185211	2006 06 10	(B1) 187305	2006 07 30
(B1) 182512	2006 04 10	(B1) 183741	2006 04 25	(B1) 185267	2006 07 24	(B1) 187316	2006 07 08
(B1) 182562	2006 03 20	(B1) 183751	2006 04 18	(B1) 185294	2006 08 19	(B1) 187317	2006 07 04
(B1) 182567	2006 03 30	(B1) 183777	2006 02 24	(B1) 185299	2006 07 18	(B1) 187319	2006 07 08
(B1) 182578	2006 03 13	(B1) 183783	2006 01 27	(B1) 185420	2006 01 20	(B1) 187382	2006 01 02
(B1) 182596	2006 05 27	(B1) 183785	2006 04 15	(B1) 185445	2006 03 04	(B1) 187385	2006 03 06
(B1) 182629	2006 01 24	(B1) 183801	2006 03 14	(B1) 185504	2006 01 27	(B1) 187405	2006 02 21
(B1) 182632	2006 02 03	(B1) 183893	2006 04 29	(B1) 185509	2006 03 19	(B1) 187409	2006 01 26
(B1) 182666	2006 06 07	(B1) 183945	2006 07 12	(B1) 185533	2006 06 11	(B1) 187424	2006 07 02
(B1) 182720	2006 05 09	(B1) 183984	2006 07 23	(B1) 185555	2006 07 24	(B1) 187425	2006 07 02
(B1) 182739	2006 02 06	(B1) 183987	2006 07 02	(B1) 185591	2006 05 13	(B1) 187426	2006 07 03
(B1) 182741	2006 03 17	(B1) 184010	2006 04 23	(B1) 185591	2006 05 13	(B1) 187426	2006 07 03
(B1) 182746	2006 02 24	(B1) 184013	2006 05 12	(B1) 185620	2006 04 11	(B1) 187485	2006 07 21
(B1) 182791	2006 03 21	(B1) 184057	2006 04 11	(B1) 185623	2006 03 11	(B1) 187495	2006 02 24
(B1) 182879	2006 03 25	(B1) 184093	2006 04 26	(B1) 185705	2006 04 23	(B1) 187515	2006 07 09
(B1) 182910	2006 04 16	(B1) 184094	2006 06 19	(B1) 185733	2006 07 07	(B1) 187532	2006 06 26
(B1) 182935	2006 01 08	(B1) 184121	2006 04 03	(B1) 185756	2006 06 03	(B1) 187562	2006 02 26
(B1) 182982	2006 05 03	(B1) 184155	2006 06 23	(B1) 185764	2006 04 09	(B1) 187577	2006 07 31
(B1) 192985	2006 05 07	(B1) 184214	2006 05 14	(B1) 185776	2006 01 06	(B1) 187602	2006 06 19
				(B1) 185777	2006 04 30	(B1) 187606	2006 07 02
				(B1) 185779	2006 05 02	(B1) 187607	2006 07 02
				(B1) 185838	2006 05 09	(B1) 187608	2006 07 03
				(B1) 185862	2006 04 11	(B1) 187611	2006 07 10
				(B1) 185864	2006 04 28	(B1) 187681	2006 07 10
				(B1) 185871	2006 07 29	(B1) 187692	2006 02 17
				(B1) 185945	2006 06 03	(B1) 187693	2006 04 23
				(B1) 186001	2006 03 04	(B1) 187720	2006 07 07
				(B1) 186002	2006 03 04	(B1) 187723	2006 07 25
				(B1) 186051	2006 06 16	(B1) 187730	2006 02 19
				(B1) 186135	2006 02 28	(B1) 187752	2006 07 23
				(B1) 186139	2006 06 18	(B1) 187846	2006 05 30
				(B1) 186170	2006 07 25	(B1) 187911	2006 07 10
				(B1) 186237	2006 05 12	(B1) 187912	2006 07 30
				(B1) 186249	2006 05 07	(B1) 187921	2006 03 18
				(B1) 186304	2006 07 07	(B1) 187931	2006 05 05
				(B1) 186306	2006 07 09	(B1) 187966	2006 05 15
				(B1) 186347	2006 05 20	(B1) 187969	2006 05 13
				(B1) 186361	2006 05 09	(B1) 188021	2006 03 18

(B1) 188026	2005 11 19	(B1) 188375	2006 03 11
(B1) 188084	2006 04 29	(B1) 188398	2006 05 14
(B1) 188112	2006 02 11	(B1) 188536	2006 05 11
(B1) 188149	2006 06 26	(B1) 188692	2006 07 11
(B1) 188152	2006 07 23	(B1) 188701	2006 02 10
(B1) 188174	2006 04 09	(B1) 188702	2006 02 10
(B1) 188237	2006 02 04	(B1) 188703	2006 02 10
(B1) 188239	2006 02 10	(B1) 188704	2006 03 06
(B1) 188301	2006 06 29	(B1) 188722	2006 03 19
(B1) 188319	2006 04 28	(B1) 188735	2006 01 12
(B1) 188322	2006 06 25	(B1) 188753	2006 05 07
(B1) 188371	2006 03 10	(B1) 188769	2006 01 13
(B1) 188372	2006 03 11	(B1) 188772	2006 06 15
(B1) 188373	2006 03 11	(B1) 192623	2006 08 03
(B1) 188374	2006 03 11		

309**DECYZJE O ZMIANIE LUB UCHYLENIU DECYZJI
(opublikowanych w Wiadomościach Urzędu Patentowego)**

Poniższe zestawienie zawiera kolejno: numer zgłoszenia wynalazku albo kod i numer patentu, numer i rok wydania Wiadomości Urzędu Patentowego, w którym zmieniona lub uchylona decyzja została ogłoszona oraz datę i treść decyzji, w której zmieniono lub uchylono decyzję poprzednią.

316667	09/2001	5 12 2006	Decyzja o stwierdzeniu nieważności decyzji z dn. 14 02 2001 r.
--------	---------	-----------	--

B. WZORY UŻYTKOWE

310

UDZIELONE PRAWA OCHRONNE

(od nr 63 431 do nr 63 478)

Y1 (11) **63431** (41) 2004 05 17(51) **A45B 23/00** (2006.01)**E04H 1/12** (2006.01)

(21) 113650 (22) 2002 11 06

(76) Litwin Stanisław, Przybysławice (PL)

(54) Parasol wysięgnikowy

Y1 (11) **63445** (41) 2006 07 10(51) **A47B 31/06** (2006.01)**B62B 3/00** (2006.01)

(21) 115225 (22) 2004 12 30

(72) Wąsowski Józef, Gałązka Marcin

(73) Wąsowski Józef ELEKTROTECHNIKA OGÓLNA Modernizacja, Projektowanie, Produkcja, Bydgoszcz (PL)

(54) Wózek transportowy

Y1 (11) **63438** (41) 2006 02 20(51) **A47C 1/14** (2006.01)

(21) 115200 (22) 2004 12 22

(76) Fijołek Marian, Zduńska Wola (PL)

(54) Leżak do opalania pleców

Y1 (11) **63456** (41) 2006 06 26(51) **A47G 1/16** (2006.01)**A47G 1/06** (2006.01)**E04F 19/06** (2006.01)

(21) 115818 (22) 2005 12 05

(72) Rogoda Krzysztof

(73) EXCELLENT PROFILE Grzybczyk, Rogoda, Szczepocki, Ziębicki Spółka Jawna, Kraków (PL)

(54) Profil ramy zabudowanego elementu płaskiego

Y1 (11) **63467** (41) 2006 06 12(51) **A61D 7/00** (2006.01)

(21) 115170 (22) 2004 12 06

(76) Lebidowicz Mikołaj, Raciborowice (PL)

(54) Zestaw dowymieniowy

Y1 (11) **63465** (41) 2005 06 27(51) **B60T 15/00** (2006.01)**F15B 20/00** (2006.01)**F16K 17/34** (2006.01)

(21) 114530 (22) 2003 12 22

(72) Ziarko Andrzej, Hodorowski Janusz, Smolana Andrzej

(73) Fabryka Maszyn Budowlanych i Lokomotyw BUMAR-FABLOK S.A., Chrzanów (PL)

(54) Ogranicznik ciśnienia do zaworu rozrządczego w pneumatycznym układzie hamulcowym wagonu kolejowego

Y1 (11) **63434** (41) 2006 05 15(51) **B65D 1/02** (2006.01)**B65D 41/04** (2006.01)

(21) 115168 (22) 2004 11 02

(72) Paż Michał

(73) GTX HANEX Plastic Sp. z o.o., Poznań (PL)

(54) Butelka

Y1 (11) **63477** (41) 2002 04 08(51) **B65D 1/04** (2006.01)**B65D 1/06** (2006.01)

(62) 342780

(21) 116382 (22) 2000 09 25

(76) Kosiorowska Małgorzata, Wrocław (PL)

(54) Butelka

Y1 (11) **63474** (41) 2006 04 18(51) **B65D 30/12** (2006.01)**B65D 33/16** (2006.01)**B65B 7/02** (2006.01)

(21) 115718 (22) 2005 10 07

(30) PA/U/2004/000226 2004 10 07 MX

(72) Galan Knoell Carlos

(73) CEMEX TRADEMARKS WORLDWIDE,LTD, Brügg bei Biel (CH)

(54) Torba do okrywania produktów sproszkowanych albo bezkształtnych

Y1 (11) **63435** (41) 2006 06 26(51) **B65D 35/10** (2006.01)**B65D 35/14** (2006.01)

(21) 115184 (22) 2004 12 13

(72) Lubojemski Wiesław, Jaśko Andrzej

(73) Zakład Produkcji Opakowań TARNOPAK Sp. z o.o., Jasło (PL)

(54) Opakowanie tubowe

Y1 (11) **63478** (41) 2002 07 01(51) **B65D 41/04** (2006.01)**B65D 41/32** (2006.01)**B65D 41/56** (2006.01)**B65D 41/62** (2006.01)

(62) 344905

(21) 116383 (22) 2000 12 29

(76) Kosiorowska Małgorzata, Wrocław (PL)

(54) Zamknięcie pojemnika

Y1 (11) **63464** (41) 2006 07 10(51) **B65D 85/34** (2006.01)**B65D 5/18** (2006.01)

(21) 115231 (22) 2005 01 03

(76) Barelkowski Paweł, Poznań (PL)

(54) Pojemnik, zwłaszcza do miękkich owoców

Y1 (11) **63463** (41) 2006 07 10(51) **E02D 27/32** (2006.01)

(21) 115224 (22) 2004 12 30

(72) Osemlak Zenon

(73) Centrum Szkoleń Zawodowych Sp. z o.o., Chorzów (PL)

(54) Fundament myjni samochodowej

Y1 (11) **63459** (41) 2003 05 19

(51) **E02D 3/12** (2006.01)
E02D 17/20 (2006.01)

(62) 350753

(21) 116478 (22) 2001 11 12

(76) Soja Tadeusz, Nysa (PL)

(54) Środek do stabilizacji warstwy wierzchniej gruntu

Y1 (11) **63432** (41) 2006 05 29

(51) **E03F 5/10** (2006.01)

E03B 3/03 (2006.01)

E03B 11/14 (2006.01)

(21) 115138 (22) 2004 11 18

(76) Rybak Władysław, Mińsk Mazowiecki (PL)

(54) Szczelne szambo żelbetowe

Y1 (11) **63472** (41) 2003 12 15

(51) **E04B 1/86** (2006.01)

E01F 8/00 (2006.01)

(62) 113285

(21) 116117 (22) 2002 06 10

(72) Cichy Maciej, Kawalec Tadeusz

(73) Przedsiębiorstwo Budowlano-Usługowe GOMIBUD Sp. z o.o., Borek Szlachecki (PL)

(54) Płyta dźwiękochłonna

Y1 (11) **63475** (41) 2003 12 15

(51) **E04B 1/86** (2006.01)

E01F 8/00 (2006.01)

(62) 113286

(21) 116118 (22) 2002 06 10

(72) Cichy Maciej, Kawalec Tadeusz

(73) Przedsiębiorstwo Budowlano-Usługowe GOMIBUD Sp. z o.o., Borek Szlachecki (PL)

(54) Płyta dźwiękochłonna

Y1 (11) **63442** (41) 2006 07 10

(51) **E04D 13/064** (2006.01)

(21) 115215 (22) 2004 12 29

(72) Buryło Szczepan

(73) Buryło Szczepan Galeco Project Management, Kraków (PL)

(54) Narożnik rynnowy

Y1 (11) **63446** (41) 2006 07 10

(51) **E04D 13/068** (2006.01)

(21) 115227 (22) 2004 12 30

(72) Buryło Szczepan

(73) Buryło Szczepan Galeco Project Management, Kraków (PL)

(54) Łącznik rynnowy

Y1 (11) **63447** (41) 2006 06 26

(51) **E04F 17/02** (2006.01)

F16L 59/02 (2006.01)

(21) 115187 (22) 2004 12 14

(72) Korff Michael

(73) KORFF ISOLMATIC Sp. z o.o., Wojnarowice (PL)

(54) Otulina ceramicznej rury z kielichem

Y1 (11) **63466** (41) 2006 06 12

(51) **E04F 19/04** (2006.01)

(21) 115155 (22) 2004 11 29

(72) Pietryga Waldemar, Pełka Robert

(73) Korporacja TEXLEN Sp. z o.o., Lubliniec (PL)

(54) Uchwyt mocujący

Y1 (11) **63437** (41) 2006 06 26

(51) **E04F 21/16** (2006.01)

E21F 7/00 (2006.01)

(21) 115197 (22) 2004 12 20

(72) Ptaszyński Ireneusz, Kubik Zdzisław, Góra Antoni

(73) Kompania Węglowa S.A. Kopalnia Węgla Kamiennego RYDUŁTOWY- ANNA, Rydułtowy (PL)

(54) Urządzenie do podawania spoiw zwłaszcza cementowych

Y1 (11) **63453** (41) 2006 07 24

(51) **E04H 12/00** (2006.01)

H02B 1/38 (2006.01)

E04H 12/08 (2006.01)

(21) 115251 (22) 2005 01 17

(72) Rosa Stanisław

(73) Rosa Stanisław - Zakład Produkcji Sprzętu Oświetleniowego ROSA, Tychy (PL)

(54) Zamknięcie wnęki słupa oświetleniowego

Y1 (11) **63457** (41) 2004 12 27

(51) **E04H 12/24** (2006.01)

E04H 12/08 (2006.01)

H02G 7/20 (2006.01)

E04H 12/12 (2006.01)

E04H 12/16 (2006.01)

(62) 114132

(21) 116259 (22) 2003 06 13

(72) Musiał Tomasz, Kapołka Ewa, Nowak Ewa, Kęsek Wojciech, Opach Grzegorz, Pawlicki Robert

(73) Biuro Studiów i Projektów Energetycznych ENERGOPROJEKT KRAKÓW S.A., Kraków (PL)

(54) Dwutorowy słup elektroenergetycznej linii napowietrznej

Y1 (11) **63458** (41) 2002 02 25

(51) **E06B 1/70** (2006.01)

E04F 19/02 (2006.01)

(62) 349287

(21) 116384 (22) 2001 08 23

(76) Rogoda Krzysztof, Kraków (PL)

(54) Osłona okapowa

Y1 (11) **63468** (41) 2006 06 26

(51) **E21D 11/22** (2006.01)

(21) 115193 (22) 2004 12 17

(72) Skrzyński Krzysztof, Kowalski Edward, Prusek Stanisław, Rotkegel Marek, Malesza Andrzej, Rębielak Dariusz, Stokłosa Jan

(73) Główny Instytut Górnictwa, Katowice (PL)

(54) Wspornik przykotwiany

Y1 (11) **63469** (41) 2006 06 26

(51) **E21D 11/22** (2006.01)

(21) 115194 (22) 2004 12 17

(72) Skrzyński Krzysztof, Kowalski Edward, Prusek Stanisław, Rotkegel Marek, Malesza Andrzej, Rębielak Dariusz, Stokłosa Jan

(73) Główny Instytut Górnictwa, Katowice (PL)

(54) Wspornik przykotwiany

Y1 (11) **63441** (41) 2006 07 10

(51) **E21D 15/02** (2006.01)

(21) 115212 (22) 2004 12 27

(76) Kaczmarczyk Marian, Przegędza (PL); Kaczmarczyk Henryk, Szczekowice (PL); Kaczmarczyk Janusz, Szczekowice (PL); Kaczmarczyk Andrzej, Żory (PL); Lis Tadeusz, Jastrzębie Zdrój (PL)

(54) Bateria zaworowa wysokociśnieniowa do stojaków hydraulicznych

Y1 (11) **63476** (41) 2006 05 15

(51) **E21D 23/16** (2006.01)

B66F 3/25 (2006.01)

(21) 115953 (22) 2004 07 14

(30) U200314467 2003 07 21 CZ

(86) 2004 07 14 PCT/CZ04/00037

(87) 2005 01 27 WO05/007555, PCT Gazette nr 04/05
 (72) Priborsky Alois
 (73) Priborsky Dusan, Jihlava (CZ)
 (54) Dźwignik hydrauliczny

Y1 (11) **63461** (41) 2001 03 26
 (51) **F16B 2/06** (2006.01)
 (62) 335547
 (21) 116640 (22) 1999 09 21
 (72) Wencel Henryk, Kentnowski Eugeniusz, Wengerski Stanisław, Kurpas Roman, Mielczarek Tomasz
 (73) DOZUT-TAGOR Sp. z o.o., Zabrze (PL)
 (54) Urządzenie do wymuszenia silnego przylegania rulonu blachy do rdzenia cylindrycznego

Y1 (11) **63470** (41) 2006 07 10
 (51) **F16L 21/03** (2006.01)
 (21) 115237 (22) 2005 01 07
 (72) Ciecholewski Zbigniew
 (73) Ciecholewski Zbigniew - CIECHOLEWSKI WENTYLACJE, Koźmin (PL)
 (54) Końcówka łącznika rurowego

Y1 (11) **63439** (41) 2006 07 10
 (51) **F16M 7/00** (2006.01)
F16F 15/04 (2006.01)
B23Q 1/01 (2006.01)
 (21) 115210 (22) 2004 12 27
 (76) Banaszczyk Andrzej, Katowice (PL)
 (54) Wibroizolator

Y1 (11) **63440** (41) 2006 07 10
 (51) **F16M 7/00** (2006.01)
F16F 15/04 (2006.01)
B23Q 1/01 (2006.01)
 (21) 115211 (22) 2004 12 27
 (76) Banaszczyk Andrzej, Katowice (PL)
 (54) Wibroizolator

Y1 (11) **63473** (41) 2006 02 06
 (51) **F23K 3/00** (2006.01)
 (21) 115568 (22) 2005 07 12
 (30) 202004012492 2004 08 04 DE
 (72) Klein Benno, Kreimer Peter, Rink Rainer, Schüller Gerhard
 (73) AICHELIN Ges. m.b.H., Mïdling (AT)
 (54) Urządzenie załadownicze do napełniania pieca materiałem sypkim

Y1 (11) **63444** (41) 2006 07 10
 (51) **F24C 5/00** (2006.01)
 (21) 115220 (22) 2004 12 30
 (76) Nowakowski Zdzisław, Żary (PL)
 (54) Kominek

Y1 (11) **63448** (41) 2006 07 10
 (51) **F24H 1/32** (2006.01)
F24H 9/18 (2006.01)
 (21) 115228 (22) 2004 12 31
 (72) Kielar Adam
 (73) KIELAR-ECO Adam i Helena Kielar Spółka Jawna, Ustroń (PL)
 (54) Skrzynia popielnikowa kotła centralnego ogrzewania

Y1 (11) **63436** (41) 2006 06 26
 (51) **F25D 23/08** (2006.01)
F16L 59/12 (2006.01)
 (21) 115186 (22) 2004 12 14
 (72) Korff Michael

(73) KORFF ISOLMATIC Sp. z o.o., Wojnarowice (PL)
 (54) Zimnochronna, dwudzielna obejmą

Y1 (11) **63454** (41) 2006 07 24
 (51) **G01K 1/08** (2006.01)
G01K 13/00 (2006.01)
A61B 5/01 (2006.01)
 (21) 115257 (22) 2005 01 19
 (76) Chudzyński Janusz, Ożarów Mazowiecki (PL)
 (54) Obudowa termometru

Y1 (11) **63455** (41) 2006 09 04
 (51) **G07B 11/00** (2006.01)
 (21) 115337 (22) 2005 02 25
 (72) Łukasiewicz Jerzy, Prosiński Stanisław, Misiak Henryk
 (73) Ciepłiński Mieszko MACRO-SYSTEM, Warszawa (PL)
 (54) Obudowa kasownika biletów

Y1 (11) **63433** (41) 2006 05 29
 (51) **G09F 23/00** (2006.01)
G09F 19/12 (2006.01)
 (21) 115142 (22) 2004 11 22
 (72) Bogusz Edward J., Brzosko Krzysztof
 (73) KEY COMPANY Sp. z o.o., Białystok-Zaścianki (PL)
 (54) Urządzenie reklamowe

Y1 (11) **63471** (41) 2006 07 24
 (51) **H01R 4/66** (2006.01)
B60M 5/00 (2006.01)
 (21) 115265 (22) 2005 01 21
 (72) Gawin Zygmunt, Szajta Janusz, Szostak Piotr, Dżugan Robert, Kulczycki Janusz
 (73) Wytwórnia Sprzętu Elektroenergetycznego AKTYWIZACJA Spółdzielnia Pracy, Kraków (PL)
 (54) Zacisk uziomowy do łączenia przewodu uziemiającego z główką szyny jezdnej, zwłaszcza tramwajowej

Y1 (11) **63462** (41) 2006 03 20
 (51) **H01T 4/04** (2006.01)
H01C 7/12 (2006.01)
 (62) 373628
 (21) 116641 (22) 2005 03 14
 (23) 2004 09 14 TARGI ENERGETAB 2004
 (72) Sztachelski Michał, Mikowski Cezary, Aleksy Małgorzata, Aleksy Mirosław
 (73) APATOR S.A., Toruń (PL)
 (54) Ogranicznik przepięć z odłącznikiem

Y1 (11) **63450** (41) 2006 07 10
 (51) **H02G 3/02** (2006.01)
F16L 3/24 (2006.01)
 (21) 115234 (22) 2005 01 06
 (76) Sielski Kazimierz, Karczew (PL)
 (54) Uchwyt do podwieszania tras kablowych

Y1 (11) **63451** (41) 2006 07 10
 (51) **H02G 3/02** (2006.01)
F16L 3/24 (2006.01)
 (21) 115235 (22) 2005 01 06
 (76) Sielski Kazimierz, Karczew (PL)
 (54) Zacisk mocujący elementy tras kablowych

Y1 (11) **63460** (41) 2005 02 07
 (51) **H02G 3/22** (2006.01)
F16L 5/02 (2006.01)
 (62) 361432
 (21) 116579 (22) 2003 07 24
 (72) Łukasik Edward

(73) Łukasiak Edward Zakład Produkcyjno-Usługowo-Handlowy, Piastów (PL)
(54) Przepust kablowy

Y1 (11) **63449** (41) 2006 07 10

(51) **H02G 3/32** (2006.01)

F16L 3/08 (2006.01)

(21) 115233 (22) 2005 01 06

(76) Sielski Kazimierz, Karczew (PL)

(54) Obejma zatrzaskowa do podwieszania tras kablowych

Y1 (11) **63452** (41) 2006 07 10

(51) **H02G 3/32** (2006.01)

F16L 3/08 (2006.01)

(21) 115236 (22) 2005 01 06

(76) Sielski Kazimierz, Karczew (PL)

(54) Obejma do mocowania przewodów kablowych

Y1 (11) **63443** (41) 2006 07 10

(51) **H05K 5/00** (2006.01)

(21) 115218 (22) 2004 12 29

(72) Koc Ryszard, Szkutnik Zbigniew

(73) Przemysłowy Instytut Telekomunikacji, Warszawa (PL)

(54) Stanowisko łączności

INDEKS UDZIELONYCH PRAW OCHRONNYCH,
WEDŁUG SYMBOLI MKP

Symbol MKP	Nr prawa ochronn.	Symbol MKP	Nr prawa ochronn.
1	2	1	2
A45B 23/00 (2006.01)	63431	E02D 27/32 (2006.01)	63463
A47B 31/06 (2006.01)	63445	E02D 3/12 (2006.01)	63459
A47C 1/14 (2006.01)	63438	E02D 17/20 (2006.01)	63459*
A47G 1/16 (2006.01)	63456	E03B 3/03 (2006.01)	63432*
A47G 1/06 (2006.01)	63456*	E03B 11/14 (2006.01)	63432*
A61B 5/01 (2006.01)	63454*	E03F 5/10 (2006.01)	63432
A61D 7/00 (2006.01)	63467	E04B 1/86 (2006.01)	63472
B23Q 1/01 (2006.01)	63439*	E04B 1/86 (2006.01)	63475
B23Q 1/01 (2006.01)	63440*	E04D 13/064 (2006.01)	63442
B60M 5/00 (2006.01)	63471*	E04D 13/068 (2006.01)	63446
B60T 15/00 (2006.01)	63465	E04F 19/06 (2006.01)	63456*
B62B 3/00 (2006.01)	63445*	E04F 17/02 (2006.01)	63447
B65B 7/02 (2006.01)	63474*	E04F 19/04 (2006.01)	63466
B65D 1/02 (2006.01)	63434	E04F 21/16 (2006.01)	63437
B65D 41/04 (2006.01)	63434*	E04F 19/02 (2006.01)	63458*
B65D 1/04 (2006.01)	63477	E04H 1/12 (2006.01)	63431*
B65D 1/06 (2006.01)	63477*	E04H 12/00 (2006.01)	63453
B65D 30/12 (2006.01)	63474	E04H 12/08 (2006.01)	63453*
B65D 33/16 (2006.01)	63474*	E04H 12/24 (2006.01)	63457
B65D 35/10 (2006.01)	63435	E04H 12/08 (2006.01)	63457*
B65D 35/14 (2006.01)	63435*	E04H 12/12 (2006.01)	63457*
B65D 41/04 (2006.01)	63478	E04H 12/16 (2006.01)	63457*
B65D 41/32 (2006.01)	63478*	E06B 1/70 (2006.01)	63458
B65D 41/56 (2006.01)	63478*	E21D 11/22 (2006.01)	63468
B65D 41/62 (2006.01)	63478*	E21D 11/22 (2006.01)	63469
B65D 85/34 (2006.01)	63464	E21D 15/02 (2006.01)	63441
B65D 5/18 (2006.01)	63464*	E21D 23/16 (2006.01)	63476
B66F 3/25 (2006.01)	63476*	E21F 7/00 (2006.01)	63437*
E01F 8/00 (2006.01)	63472*	F15B 20/00 (2006.01)	63465*
E01F 8/00 (2006.01)	63475*	F16B 2/06 (2006.01)	63461

*) Prawo ochronne oznaczone więcej niż jednym symbolem klasyfikacyjnym. Ogłoszenie dotyczące tego prawa ochronnego można znaleźć pod symbolem klasyfikacyjnym odpowiadającym numerowi bez gwiazdki.

1	2	1	2
F16F 15/04 (2006.01)	63439*	F25D 23/08 (2006.01)	63436
F16F 15/04 (2006.01)	63440*	G01K 1/08 (2006.01)	63454
F16K 17/34 (2006.01)	63465*	G01K 13/00 (2006.01)	63454*
F16L 59/02 (2006.01)	63447*	G07B 11/00 (2006.01)	63455
F16L 21/03 (2006.01)	63470	G09F 23/00 (2006.01)	63433
F16L 59/12 (2006.01)	63436*	G09F 19/12 (2006.01)	63433*
F16L 3/24 (2006.01)	63450*	H01C 7/12 (2006.01)	63462*
F16L 3/24 (2006.01)	63451*	H01R 4/66 (2006.01)	63471
F16L 5/02 (2006.01)	63460*	H01T 4/04 (2006.01)	63462
F16L 3/08 (2006.01)	63449*	H02B 1/38 (2006.01)	63453*
F16L 3/08 (2006.01)	63452*	H02G 7/20 (2006.01)	63457*
F16M 7/00 (2006.01)	63439	H02G 3/02 (2006.01)	63450
F16M 7/00 (2006.01)	63440	H02G 3/02 (2006.01)	63451
F23K 3/00 (2006.01)	63473	H02G 3/22 (2006.01)	63460
F24C 5/00 (2006.01)	63444	H02G 3/32 (2006.01)	63449
F24H 1/32 (2006.01)	63448	H02G 3/32 (2006.01)	63452
F24H 9/18 (2006.01)	63448*	H05K 5/00 (2006.01)	63443

INDEKS NUMEROWY
UDZIELONYCH PRAW OCHRONNYCH

Nr prawa ochronn.	Symbol MKP	Nr prawa ochronn.	Symbol MKP
1	2	1	2
63431	A45B 23/00 (2006.01)	63455	G07B 11/00 (2006.01)
63432	E03F 5/10 (2006.01)	63456	A47G 1/16 (2006.01)
63433	G09F 23/00 (2006.01)	63457	E04H 12/24 (2006.01)
63434	B65D 1/02 (2006.01)	63458	E06B 1/70 (2006.01)
63435	B65D 35/10 (2006.01)	63459	E02D 3/12 (2006.01)
63436	F25D 23/08 (2006.01)	63460	H02G 3/22 (2006.01)
63437	E04F 21/16 (2006.01)	63461	F16B 2/06 (2006.01)
63438	A47C 1/14 (2006.01)	63462	H01T 4/04 (2006.01)
63439	F16M 7/00 (2006.01)	63463	E02D 27/32 (2006.01)
63440	F16M 7/00 (2006.01)	63464	B65D 85/34 (2006.01)
63441	E21D 15/02 (2006.01)	63465	B60T 15/00 (2006.01)
63442	E04D 13/064 (2006.01)	63466	E04F 19/04 (2006.01)
63443	H05K 5/00 (2006.01)	63467	A61D 7/00 (2006.01)
63444	F24C 5/00 (2006.01)	63468	E21D 11/22 (2006.01)
63445	A47B 31/06 (2006.01)	63469	E21D 11/22 (2006.01)
63446	E04D 13/068 (2006.01)	63470	F16L 21/03 (2006.01)
63447	E04F 17/02 (2006.01)	63471	H01R 4/66 (2006.01)
63448	F24H 1/32 (2006.01)	63472	E04B 1/86 (2006.01)
63449	H02G 3/32 (2006.01)	63473	F23K 3/00 (2006.01)
63450	H02G 3/02 (2006.01)	63474	B65D 30/12 (2006.01)
63451	H02G 3/02 (2006.01)	63475	E04B 1/86 (2006.01)
63452	H02G 3/32 (2006.01)	63476	E21D 23/16 (2006.01)
63453	E04H 12/00 (2006.01)	63477	B65D 1/04 (2006.01)
63454	G01K 1/08 (2006.01)	63478	B65D 41/04 (2006.01)

311

**DECYZJE O ODMOWIE UDZIELENIA
PRAWA OCHRONNEGO
(wydane po ogłoszeniu o zgłoszeniu)**

Poniższe zestawienie zawiera kolejno: numer zgłoszenia wzoru użytkowego oraz numer i rok wydania Biuletynu Urzędu Patentowego, w którym zgłoszenie zostało ogłoszone (dla zgłoszeń wydzielonych lub przekształconych ze zgłoszenia wynalazku umieszczono w nawiasie numer zgłoszenia macierzystego).

114959	01/2006	115151	11/2006
115013	05/2006		

312

**DECYZJE O UMORZENIU POSTĘPOWANIA
(wydane po ogłoszeniu o zgłoszeniu)**

Poniższe zestawienie zawiera kolejno: numer zgłoszenia wzoru użytkowego oraz numer i rok wydania Biuletynu Urzędu Patentowego, w którym zgłoszenie zostało ogłoszone (dla zgłoszeń wydzielonych lub przekształconych ze zgłoszenia wynalazku umieszczono w nawiasie numer zgłoszenia macierzystego).

114736	21/2005	115022	05/2006
115017	05/2006	115148	11/2006

313

**DECYZJE STWIERDZAJĄCE WYGAŚNIĘCIE
DECYZJI O UDZIELENIU PRAWA OCHRONNEGO**

Poniższe zestawienie zawiera kolejno: numer zgłoszenia wzoru użytkowego oraz numer i rok wydania Biuletynu Urzędu Patentowego, w którym zgłoszenie zostało ogłoszone (dla zgłoszeń wydzielonych lub przekształconych ze zgłoszenia wynalazku umieszczono w nawiasie numer zgłoszenia macierzystego).

113453	04/2004	115036	06/2006
114718	20/2005	115069	08/2006
114936	02/2005	115079	08/2006
114936	02/2006	115080	08/2006
114943	02/2006	115083	08/2006
114998	04/2006	115098	09/2006
114999	04/2006	115118	10/2006
115030	06/2006	115441	22/2005

314

**WPISY I ZMIANY W REJESTRZE
PRAW OCHRONNYCH
(nieuwzględnione w innych samodzielnych ogłoszeniach)**

Poniższe zestawienie zawiera kolejno: kod rodzaju prawa, numer prawa ochronnego, datę wpisu, oznaczenie rubryki, w której dokonano wpisu lub zmiany oraz treść wpisu. Poszczególne rubryki rejestru praw ochronnych zawierają następujące dane:

- rubryka A - nazwisko i imię albo nazwa, miejsce zamieszkania albo siedziba uprawnionego z prawa ochronnego (miejscowość, kraj) oraz numer identyfikacji podatkowej NIP, a także numer PESEL albo numer identyfikacyjny REGON, o ile zgłaszający je wskazał,
 rubryka B - tytuł wzoru użytkowego,
 rubryka C - nazwisko i imię twórcy wzoru użytkowego oraz jego miejsce zamieszkania (miejscowość, kraj),
 rubryka D - prawa ograniczające prawo ochronne,
 rubryka E - wpisy uzupełniające stan prawny prawa ochronnego,
 rubryka F - wnioski o unieważnienie i sprzeciw oraz decyzje dotyczące danego prawa ochronnego,

rubryka G - data unieważnienia lub data i przyczyna wygaśnięcia prawa ochronnego.

Uwaga: Publikacji podlegają: zmiana uprawnionego, twórcy, zmiana nazwy uprawnionego, prawa ograniczające prawo ochronne, sprostowania istotnych pomyłek.

(Y1) **60356** 2007 05 11 A Wprowadzono zmianę miejsca zamieszkania uprawnionych przez wykreślenie wpisu: „Mościcka Barbara, ul. Zawiszy Czarnego 4 m 153, 40-872 Katowice, Polska; Mościcki Janusz, ul. Zawiszy Czarnego 4 m 154, 40-872 Katowice, Polska” i dokonanie wpisu: „Mościcka Barbara, Warszawa, Polska; Mościcki Janusz, Warszawa, Polska”

(Y1) **61093** 2007 05 28 A Wprowadzono zmianę uprawnionego przez wykreślenie wpisu: „DREWEX – Piotr Polak, ul. Chopina 18, 34-100 Wadowice, Polska” i dokonanie wpisu: „DREWEX Spółka Akcyjna, Kraków, Polska 120307910”

(Y1) **61982** 2007 05 11 A Wprowadzono zmianę miejsca zamieszkania uprawnionych przez wykreślenie wpisu: „Mościcka Barbara, Katowice, Polska; Mościcki Janusz, Katowice, Polska” i dokonanie wpisu: „Mościcka Barbara, Warszawa, Polska; Mościcki Janusz, Warszawa, Polska”

(Y1) **62857, 63181** 2007 05 18 A Wprowadzono zmianę uprawnionego przez wykreślenie wpisu: „Glinkowski Henryk – Wyrób i Renowacja Powozów Konnych i Sportowych, Krobia, Polska 008162357” i dokonanie wpisu: „Powozy Konne Henryk Glinkowski Spółka Jawna, Sikorzyn, Polska 411526971”

315

DECYZJE O WYGAŚNIĘCIU PRAWA OCHRONNEGO

Poniższe zestawienie zawiera kolejno: kod rodzaju prawa, numery praw ochronnych, które wygasły na podstawie art. 90 ust. 1 pkt 2 - 4 w związku z art. 100 ust. 1 ustawy z dnia 30.06.2000 r. - Prawo własności przemysłowej oraz datę wygaśnięcia prawa ochronnego.

(Y1) 59762	2006 08 21	(Y1) 60314	2006 08 01
(Y1) 59782	2006 07 17	(Y1) 60792	2006 08 20
(Y1) 59825	2006 08 19	(Y1) 60941	2006 08 06
(Y1) 59936	2006 08 28	(Y1) 61845	2006 08 23
(Y1) 59945	2006 07 03	(Y1) 61880	2006 08 08
(Y1) 59961	2006 07 09	(Y1) 61883	2006 08 30
(Y1) 59973	2006 08 31	(Y1) 61935	2006 08 02
(Y1) 59974	2006 08 31	(Y1) 61944	2006 08 04
(Y1) 60021	2006 08 24	(Y1) 62039	2006 08 03
(Y1) 60072	2006 08 07	(Y1) 62121	2006 08 23
(Y1) 60075	2006 08 19	(Y1) 62145	2006 08 24
(Y1) 60078	2006 08 19	(Y1) 62259	2006 07 02
(Y1) 60099	2006 08 07	(Y1) 62343	2006 03 24
(Y1) 60146	2006 08 03	(Y1) 62368	2006 08 12
(Y1) 60193	2006 08 24	(Y1) 62472	2006 08 21
(Y1) 60220	2006 08 25	(Y1) 62558	2006 04 14
(Y1) 60242	2006 08 25	(Y1) 62673	2006 08 22
(Y1) 60290	2006 08 25	(Y1) 62957	2006 08 20
(Y1) 60292	2006 08 27		

C. WZORY PRZEMYSŁOWE

Cyfrowe kody identyfikacyjne (wg normy WIPO ST. 80), które poprzedzają informacje o dokonanej rejestracji oznaczają:

- (11) – numer rejestracji
- (21) – numer zgłoszenia
- (22) – data zgłoszenia
- (30) – pierwszeństwo
- (51) – symbol klasy wzoru przemysłowego
- (54) – określenie przedmiotu wzoru
- (55) – rysunek wzoru lub fotografię wzoru
- (72) – imię i nazwisko twórcy wzoru
- (73) – nazwisko i imię bądź nazwę uprawnionego

316

REJESTRACJA

(od nr 11 829 do nr 11 918)

(51) 06-04 (11) **11829** (22) 2007 03 08 (21) 11128
 (73) Przedsiębiorstwo Produkcyjno-Handlowe „STOL-LECH”
 Export-Import Lech Józwiakowski, Piaski, (PL)
 (72) Józwiakowski Lech
 (54) Komplet mebli
 (55)



(51) 25-02 (11) **11830** (22) 2007 02 21 (21) 11042
 (73) PPUH Produkcja Okuć - Stefan Dalecki, Pomysk Wielki, (PL)
 (72) Dalecki Stefan
 (54) Osłona otworów odwadniających
 (55)

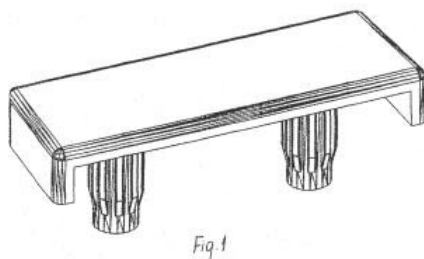

(51) 25-02 (11) **11831** (22) 2007 02 21 (21) 11043
 (73) PPUH Produkcja Okuć - Stefan Dalecki, Pomysk Wielki, (PL)

(72) Liwo Tomasz
 (54) Łącznik zgrzewalny słupka
 (55)

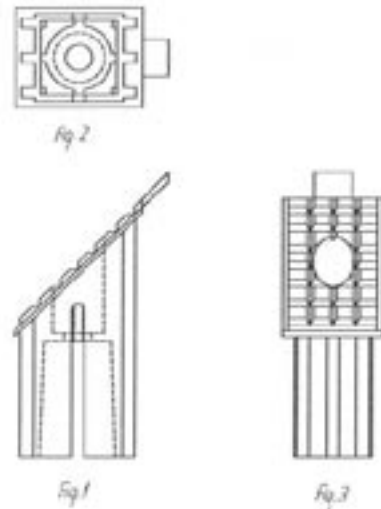

(51) 21-03 (11) **11832** (22) 2006 07 17 (21) 9993
 (73) Sołtysiak Marzena, Słupsk, (PL)
 (72) Sołtysiak Marzena
 (54) Klaskacz
 (55)

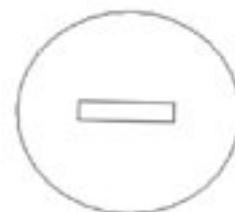

(51) 14-99 (11) **11833** (22) 2006 09 02 (21) 10197
 (73) MEDIA - TECH POLSKA Sp. z o.o., Warszawa, (PL)

(72) Mularonek Dariusz
(54) Nośnik danych
(55)



Fig. 1



Fig. 2



Fig. 3

(51) 09-03 (11) **11834** (22) 2006 09 08 (21) 10226
(73) ALEXIS II E i M Łukasik spółka jawna, Warszawa, (PL)
(72) Łukasik Elżbieta, Łukasik Marek
(54) Opakowanie, zwłaszcza zabawek
(55)



Fig. 1



Fig. 2

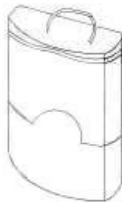

Fig. 3



Fig. 4

(51) 25-99 (11) **11835** (22) 2006 12 27 (21) 10792
(73) PPUH Produkcja Okuć - Stefan Dalecki, Pomysk Wielki, (PL)
(72) Liwo Tomasz
(54) Podkładka regulacyjna pod szybę zespoloną
(55)



Fig. 2

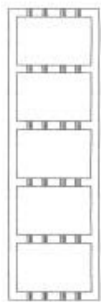

Fig. 4



Fig. 1



Fig. 3

(51) 09-03 (11) **11836** (22) 2006 10 27 (21) 10480
(73) B.K.S. OVOTHERM SLOVAKIA s.r.o., Dunajska Streda, (SK)
(72) Kallhammer Wilhelm

(54) Opakowanie zbiorcze na jaja
(55)

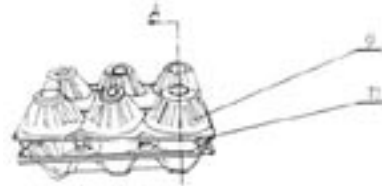

Fig. 1

(51) 99-00 (11) **11837** (22) 2006 11 16 (21) 10620
(73) EKO Holding Sp. z o.o., Wrocław, (PL)
(72) Czeczil Tomasz
(54) Emblemat
(55)



Fig. 1



Fig. 2



Fig. 3

(51) 14-02 (11) **11838** (22) 2006 11 29 (21) 10683
(73) OK SYSTEM Polska Sp. z o.o., Warszawa, (PL)
(72) Urbański Dariusz, Karwata Jakub
(54) Terminal informacyjno-komunikacyjny
(55)



Fig. 1

(51) 23-01 (11) **11839** (22) 2006 01 06 (21) 9070
(73) VALVEX S.A., Jordanów, (PL)
(72) Kulig Zbigniew
(54) Bateria
(55)



(51) 23-01 (11) **11840** (22) 2006 01 03 (21) 9055
(73) Krakowska Fabryka Armatur S.A., Kraków, (PL)

(72) Małaszek Grzegorz
 (54) Rodzina baterii sanitarych „SYMETRIC”
 (55)

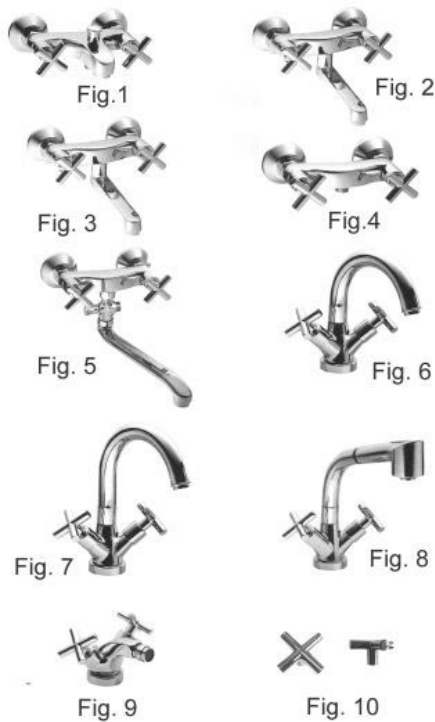

(51) 06-04 (11) **11841** (22) 2007 03 08 (21) 11134
 (73) Przedsiębiorstwo Produkcyjno-Handlowe „STOL-LECH”
 Export-Import Lech Józwiakowski, Piaski, (PL)
 (72) Józwiakowski Lech
 (54) Komplet mebli
 (55)



(51) 09-01 (11) **11842** (22) 2006 06 02 (21) 9782
 (73) „MARENGO” Sp. z o.o., Warszawa, (PL)
 (72) Fitzet Jerzy
 (54) Butelka
 (55)



(51) 19-08 (11) **11843** (22) 2005 07 29 (21) 8291
 (73) Jagłowska Bogna, Gdynia, (PL)
 (72) Jagłowska Bogna

(54) Karta Turystyczna Trójmiasta Pomorska Karta Turystyczna
 (55)



(51) 06-04 (11) **11844** (22) 2007 03 08 (21) 11129
 (73) Przedsiębiorstwo Produkcyjno-Handlowe „STOL-LECH”
 Export-Import Lech Józwiakowski, Piaski, (PL)
 (72) Józwiakowski Lech
 (54) Komplet mebli
 (55)



(51) 06-04 (11) **11845** (22) 2007 03 08 (21) 11130
 (73) Przedsiębiorstwo Produkcyjno-Handlowe „STOL-LECH”
 Export-Import Lech Józwiakowski, Piaski, (PL)
 (72) Józwiakowski Lech
 (54) Komplet mebli
 (55)



(51) 06-04 (11) **11846** (22) 2007 03 08 (21) 11131
 (73) Przedsiębiorstwo Produkcyjno-Handlowe „STOL-LECH”
 Export-Import Lech Józwiakowski, Piaski, (PL)
 (72) Józwiakowski Lech
 (54) Komplet mebli
 (55)



(51) 06-04 (11) **11847** (22) 2007 03 08 (21) 11132
 (73) Przedsiębiorstwo Produkcyjno-Handlowe „STOL-LECH”
 Export-Import Lech Józwiakowski, Piaski, (PL)
 (72) Józwiakowski Lech
 (54) Komplet mebli
 (55)



(51) 06-04 (11) **11848** (22) 2007 03 08 (21) 11133
 (73) Przedsiębiorstwo Produkcyjno-Handlowe „STOL-LECH”
 Export-Import Lech Józwiakowski, Piaski, (PL)
 (72) Józwiakowski Lech
 (54) Komplet mebli
 (55)



(51) 06-04 (11) **11849** (22) 2007 03 08 (21) 11135
 (73) Przedsiębiorstwo Produkcyjno-Handlowe „STOL-LECH”
 Export-Import Lech Józwiakowski, Piaski, (PL)
 (72) Józwiakowski Lech
 (54) Komplet mebli
 (55)



(51) 09-03 (11) **11850** (22) 2007 02 02 (21) 10968
 (73) Przedsiębiorstwo Produkcyjno-Handlowo Usługowe
 DEFALIN Group SA, Świebodzice, (PL)
 (72) Trojanowski Lubomir
 (54) Zasobnik z nawojem taśmy opakowaniowej z tworzywa
 sztucznego
 (55)

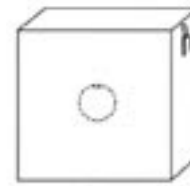

(51) 21-03 (11) **11851** (22) 2006 12 18 (21) 10770
 (73) Przedsiębiorstwo Produkcyjno Usługowo Handlowe
 FLOMAR 2 S.C. Marcin Długajczyk, Piotr Figzał, Mysłowice-
 -Krasowy, (PL)
 (72) Długajczyk Marcin, Figzał Piotr
 (54) Automat kasynowy do gier
 (55)



(51) 21-03 (11) **11852** (22) 2006 12 18 (21) 10769
 (73) Przedsiębiorstwo Produkcyjno Usługowo Handlowe
 FLOMAR 2 S.C. Marcin Długajczyk, Piotr Figzał, Mysłowice-
 -Krasowy, (PL)
 (72) Długajczyk Marcin, Figzał Piotr

(54) Automat kasynowy do gier
(55)



Fig. 1.1



Fig. 1.2



Fig. 1.3



Fig. 1.4



Fig. 1.5



Fig. 1.6



Fig. 1.7



Fig. 1.8



Fig. 1.9



Fig. 2.1



Fig. 2.2



Fig. 2.3



Fig. 2.4

(51) 21-01 (11) **11853** (22) 2006 10 23 (21) 10456
(73) Przedsiębiorstwo Produkcyjno Usługowo Handlowe FLOMAR 2 S.C. Marcin Długajczyk, Piotr Figzał, Mysłowice-Krasowy, (PL)
(72) Długajczyk Marcin, Figzał Piotr
(54) Stół do hokeja
(55)



Fig. 1.1

(51) 26-05 (11) **11854** (22) 2006 11 07 (21) 10550
(73) Przedsiębiorstwo Produkcyjno-Usługowo-Handlowe „ALFA” Spółka Jawna Stanisław i Janusz Sosnowscy, Nowa Wieś k/Częstochowy, (PL)
(72) Sosnowski Stanisław
(54) Żyrandol
(55)



Fig. 1



Fig. 2

(51) 21-01 (11) **11855** (22) 2006 08 21 (21) 10132
(73) KATHAY-HASTER M.W. Brzostowscy, A.A. Śleboda Spółka Jawna, Poznań, (PL)
(72) Qunxing Lin Weizhang
(54) Komputer zabawka
(55)



(51) 07-02 (11) **11856** (22) 2007 02 01 (21) 10959
(73) EMALIA-RYBNIK Sp. z o.o., Rybnik, (PL)
(72) Mura Jacek
(54) Rondel
(55)



Fig. 1



Fig. 2

(51) 08-06 (11) **11857** (22) 2007 03 11 (21) 11143
(73) F.P.U.H. „AKCES-PLAST” Tomasz Kubasiak, Sucha Beskidzka, (PL)
(72) Kubasiak Tomasz
(54) Uchwyt meblowy
(55)



Fig. 1



Fig. 2



Fig. 3



Fig. 4



Fig. 5



Fig. 6

(51) 14-99 (11) **11858** (22) 2007 03 12 (21) 11151
 (73) Polski Koncern Naftowy ORLEN S.A., Płock, (PL)
 (72) Gontarczyk Bartosz
 (54) Karta paliwowa
 (55)



Fig. 1.



Fig. 2.



Fig. 3.



Fig. 4.

(51) 19-08 (11) **11859** (22) 2006 10 12 (21) 10387
 (73) P. Topolewicz A. Gackowski TOPEX Spółka Jawna,
 Warszawa, (PL)
 (72) Sławek Andrzej
 (54) Etykieta
 (55)

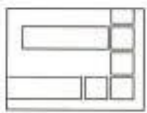

Fig. 1.

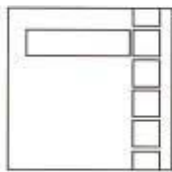

Fig. 2.

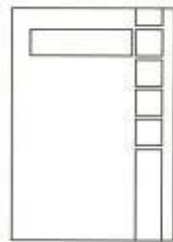

Fig. 3.



Fig. 4.



Fig. 5.



Fig. 6.



Fig. 7.



Fig. 8.



Fig. 9.

(51) 06-01 (11) **11860** (22) 2007 01 15 (21) 10872
 (73) Włodarczyk Ryszard, Swarzędz-Jasin, (PL)
 (72) Włodarczyk Ryszard

(54) Sofa trzysobowa
 (55)

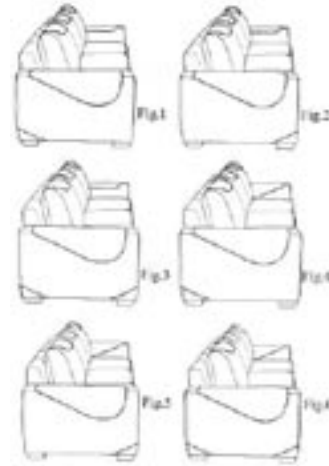

(51) 06-01 (11) **11861** (22) 2007 01 15 (21) 10871
 (73) Włodarczyk Ryszard, Swarzędz-Jasin, (PL)
 (72) Włodarczyk Ryszard
 (54) Sofa dwuosobowa
 (55)

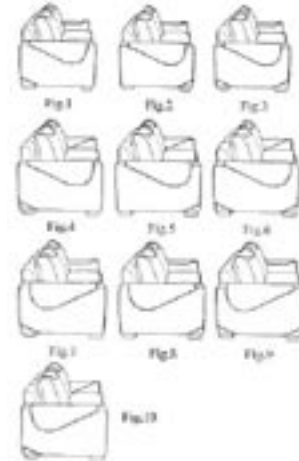

(51) 22-04 (11) **11862** (22) 2006 12 15 (21) 10757
 (73) Kiedrowski Andrzej Stanisław, Gdańsk, (PL); Rendzionek
 Wojciech, Gdańsk, (PL)
 (72) Kiedrowski Andrzej Stanisław, Rendzionek Wojciech
 (54) Strzelnica z ruchomą tarczą
 (55)

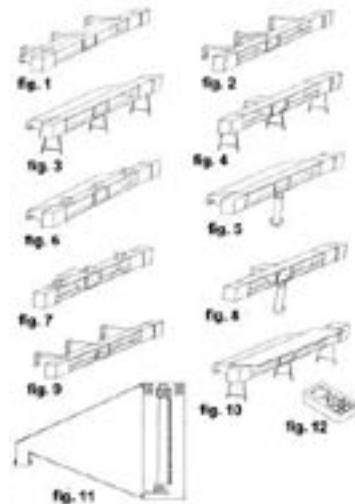

(51) 08-06 (11) **11863** (22) 2007 01 31 (21) 10953
 (73) WALA Sp. z o.o., Wilkowice, (PL)
 (72) Wala Ireneusz
 (54) Zestaw klamek drzwiowych
 (55)



(51) 26-05 (11) **11864** (22) 2006 11 21 (21) 10648
 (73) Przedsiębiorstwo Produkcyjno-Usługowo-Handlowe „ALFA”
 Spółka Jawna Stanisław i Janusz Sosnowscy,
 Nowa Wieś k/Częstochowy, (PL)
 (72) Sosnowski Stanisław
 (54) Lampa
 (55)

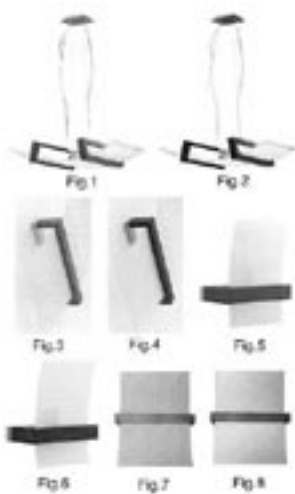

(51) 26-05 (11) **11865** (22) 2006 11 21 (21) 10646
 (73) Przedsiębiorstwo Produkcyjno-Usługowo-Handlowe „ALFA”
 Spółka Jawna Stanisław i Janusz Sosnowscy,
 Nowa Wieś k/Częstochowy, (PL)
 (72) Sosnowski Stanisław
 (54) Lampa
 (55)

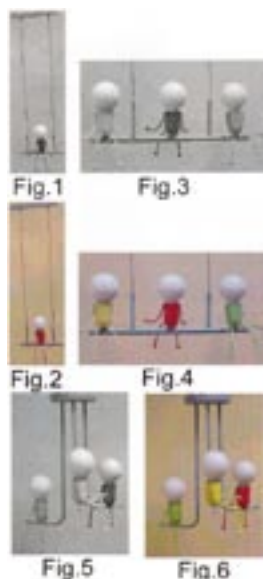

(51) 26-05 (11) **11866** (22) 2006 11 21 (21) 10647
 (73) Przedsiębiorstwo Produkcyjno-Usługowo-Handlowe „ALFA”
 Spółka Jawna Stanisław i Janusz Sosnowscy,
 Nowa Wieś k/Częstochowy, (PL)
 (72) Sosnowski Stanisław
 (54) Lampa
 (55)

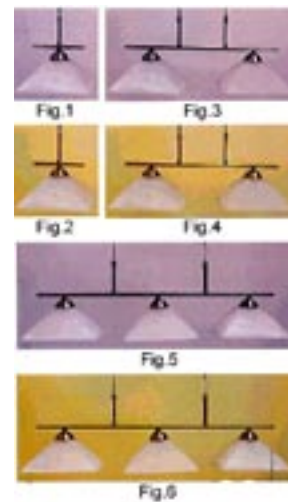

(51) 15-07 (11) **11867** (22) 2007 03 14 (21) 11159
 (73) COLDTECHNICA Sp. z o.o., Kraków, (PL)
 (72) Drazek Wojciech, Skóra Zbigniew
 (54) Urządzenie chłodnicze
 (55)



(51) 09-03 (11) **11868** (22) 2006 12 11 (21) 10732
 (73) GTX HANEX Plastic Sp. z o.o., Poznań, (PL)
 (72) Paż Michał
 (54) Opakowanie do jajek
 (55)

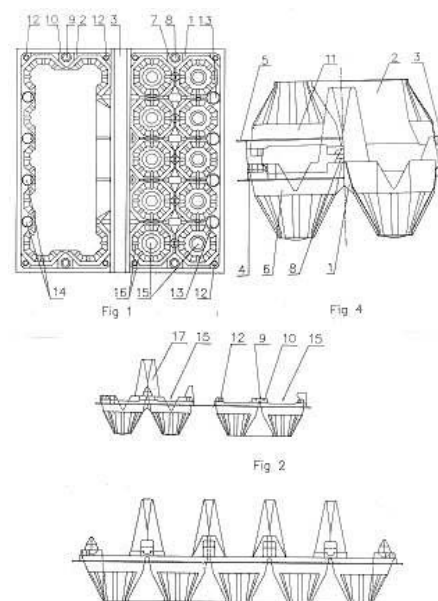

(51) 08-06 (11) **11869** (22) 2007 01 29 (21) 10930
 (73) PORTA KMI POLAND Sp. z o.o., Bolszewo, (PL)

(72) Sarnowski Jacek
 (54) Zawias drzwicowy
 (55)



(51) 08-99 (11) **11870** (22) 2007 03 21 (21) 11199
 (73) Zakłady Produkcyjno-Handlowe „STALPOL” Sp. z o.o., Lublin, (PL)
 (72) Witosławski Andrzej
 (54) Wkładka do skracania łańcucha
 (55)

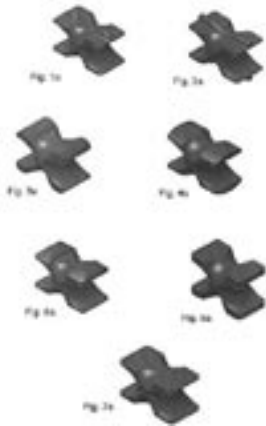

(51) 07-01 (11) **11871** (22) 2005 12 23 (21) 10085
 (73) PRZEDSIĘBIORSTWO HANDLOWE „SABA” Import-Exsport
 Janusz Marchewka, Katowice, (PL)
 (72) Wang Fang, Piao Zhong
 (54) Kolorowy kubek ze zwierzątkami
 (55)



(51) 26-02 (11) **11872** (22) 2006 10 25 (21) 10468
 (73) Huty Szkła „GLOSS” Glonek, Glonek-Busz Spółka jawna,
 Poniec, (PL)
 (72) Borkowski Andrzej
 (54) Osłona znicza
 (55)

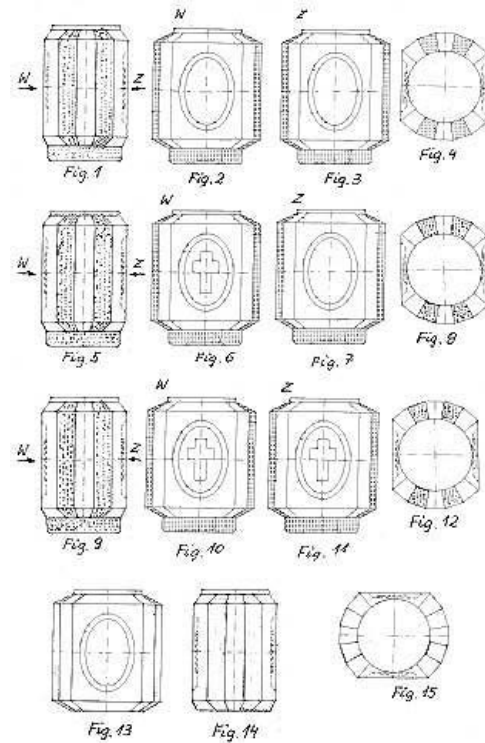

(51) 26-02 (11) **11873** (22) 2006 10 25 (21) 10469
 (73) Huty Szkła „GLOSS” Glonek, Glonek-Busz Spółka jawna,
 Poniec, (PL)
 (72) Borkowski Andrzej
 (54) Osłona znicza
 (55)

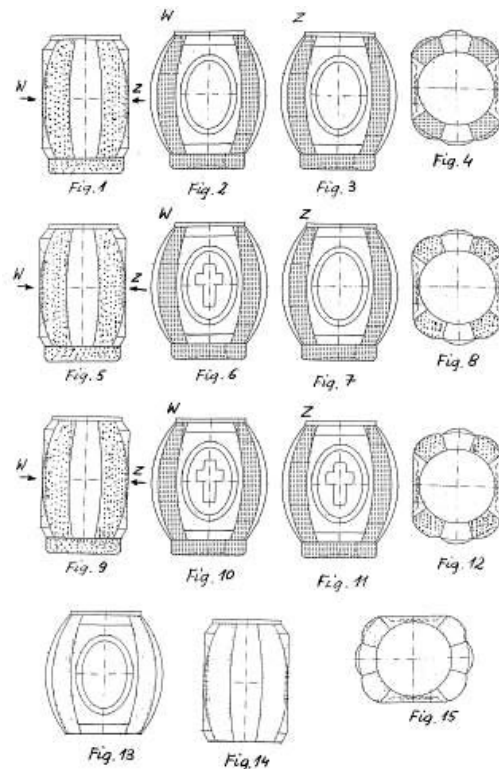

(51) 21-01 (11) **11874** (22) 2007 02 07 (21) 10995
 (73) TERMO ORGANIKA Sp. z o.o., Kraków, (PL)
 (72) Zadecki Wiesław, Stachura Dariusz, Rams Witold
 (54) Płyta izolacyjna
 (55)

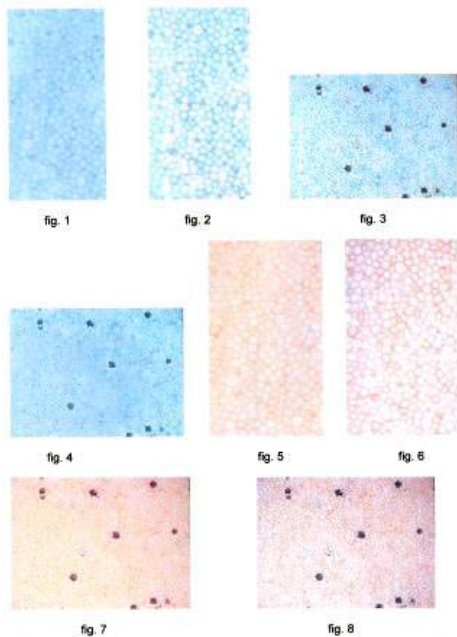

(51) 23-03 (11) **11875** (22) 2007 01 30 (21) 10945
 (73) INSTAL-PROJEKT Gawłowski, Ścierzyński Spółka jawna, Nowa Wieś k/Włocławka, (PL)
 (72) Gawłowski Roman
 (54) Grzejnik wypukły z płytą
 (55)

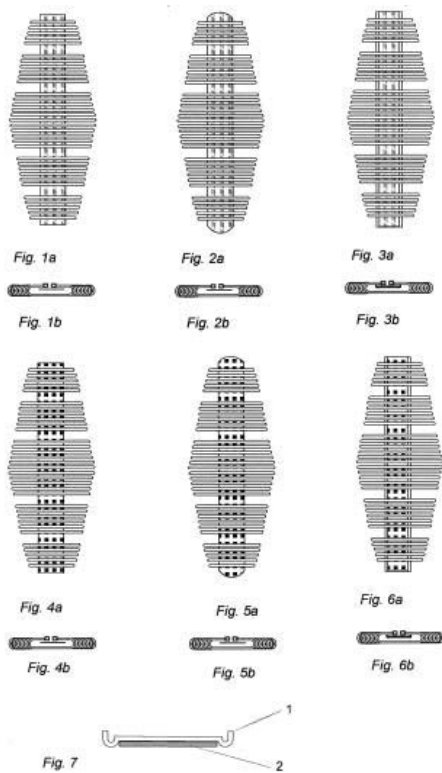

(51) 23-03 (11) **11876** (22) 2007 01 30 (21) 10946
 (73) INSTAL-PROJEKT Gawłowski, Ścierzyński Spółka jawna, Nowa Wieś k/Włocławka, (PL)
 (72) Gawłowski Roman

(54) Grzejnik wypukły z ekranem
 (55)

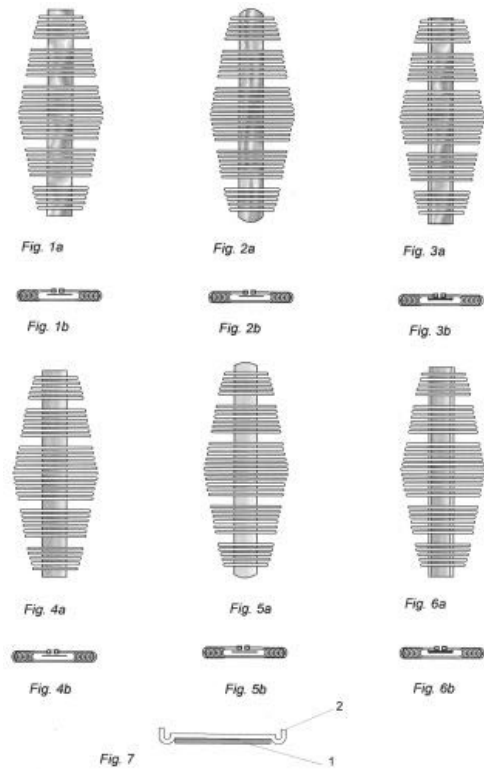

(51) 23-03 (11) **11877** (22) 2007 01 30 (21) 10947
 (73) INSTAL-PROJEKT Gawłowski, Ścierzyński Spółka jawna, Nowa Wieś k/Włocławka, (PL)
 (72) Gawłowski Roman
 (54) Grzejnik z ekranem
 (55)

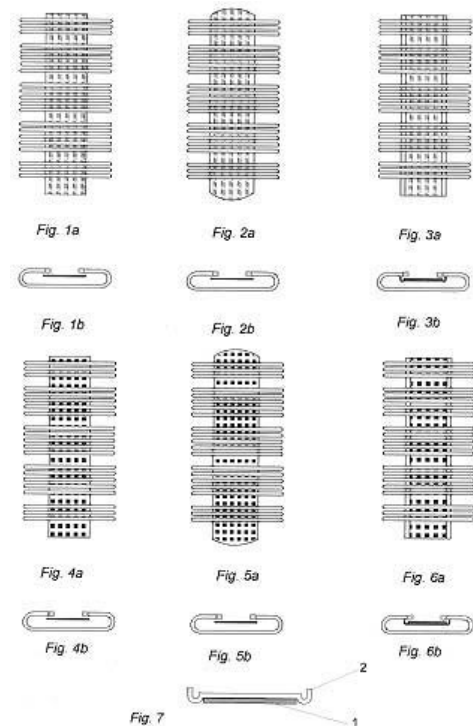

(51) 23-03 (11) **11878** (22) 2007 02 27 (21) 11059
 (73) INSTAL-PROJEKT Gawłowski, Ścierzyński Spółka jawna, Nowa Wieś k/Włocławka, (PL)
 (72) Polachowski Piotr

(54) Grzejnik spiralny z ekranem
(55)

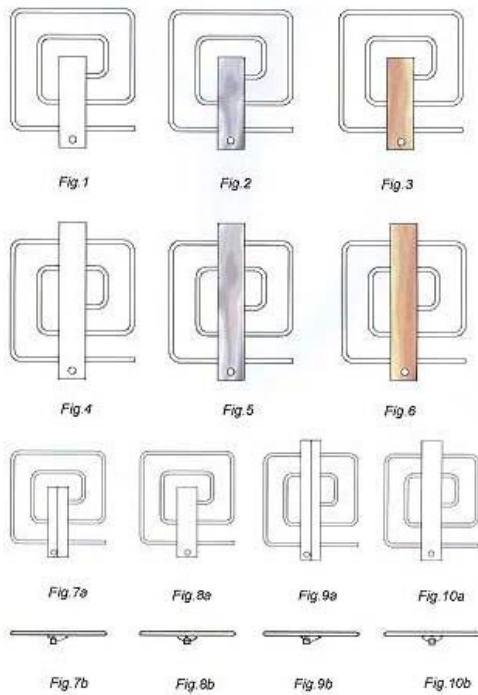

(51) 23-03 (11) **11879** (22) 2007 02 27 (21) 11061
(73) INSTAL-PROJEKT Gawłowski, Ścierzyński Spółka jawna,
Nowa Wieś k/Włocławka, (PL)
(72) Gawłowski Roman
(54) Grzejnik spiralny dwuwarstwowy
(55)

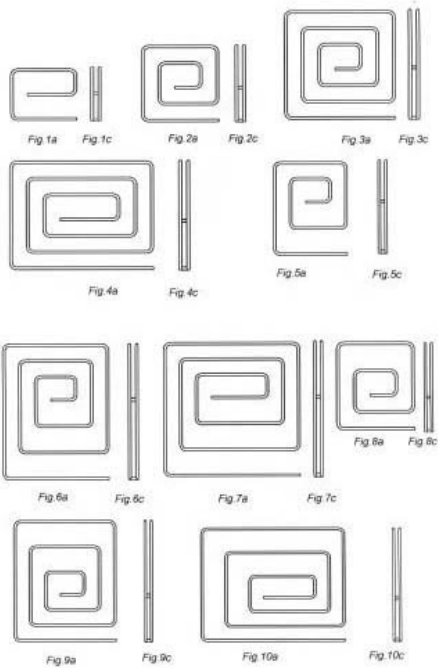

(51) 25-03 (11) **11880** (22) 2007 02 27 (21) 11062
(73) INSTAL-PROJEKT Gawłowski, Ścierzyński Spółka jawna,
Nowa Wieś k/Włocławka, (PL)
(72) Gawłowski Roman

(54) Grzejnik spiralny trójwarstwowy
(55)

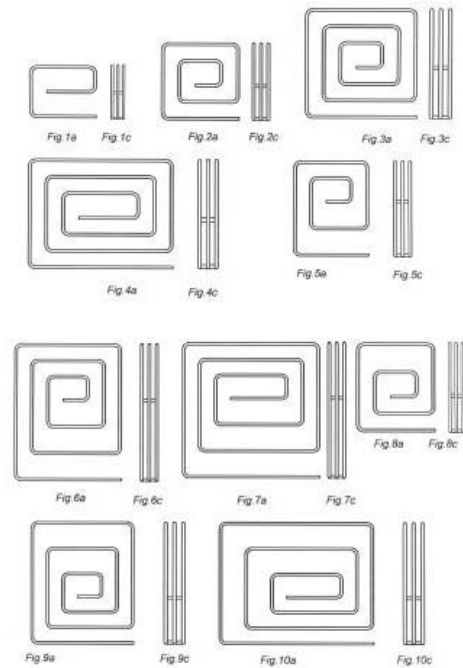

(51) 30-02 (11) **11881** (22) 2007 02 28 (21) 11072
(73) Studjo Jolanta Zgoła, Swadzim, (PL)
(72) Zgoła Jolanta
(54) Domek lęgowy dla zwierząt
(55)



(51) 06-05 (11) **11882** (22) 2007 02 01 (21) 10965
(73) Włodarczyk Ryszard, Swarzędz-Jasin, (PL)
(72) Włodarczyk Ryszard
(54) Zestaw mebli wypoczynkowych
(55)

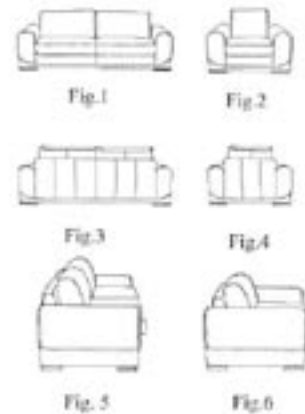

(51) 26-05 (11) **11883** (22) 2006 11 21 (21) 10641
(73) Przedsiębiorstwo Produkcyjno-Usługowo-Handlowe „ALFA”
Spółka Jawna Stanisław i Janusz Sosnowscy,

Nowa Wieś k/Częstochowy, (PL)
 (72) Sosnowski Stanisław
 (54) Lampa
 (55)



(51) 26-05 (11) **11884** (22) 2006 11 21 (21) 10642
 (73) Przedsiębiorstwo Produkcyjno-Usługowo-Handlowe „ALFA”
 Spółka Jawna Stanisław i Janusz Sosnowscy,
 Nowa Wieś k/Częstochowy, (PL)
 (72) Sosnowski Stanisław
 (54) Lampa
 (55)



(51) 26-05 (11) **11885** (22) 2006 11 21 (21) 10643
 (73) Przedsiębiorstwo Produkcyjno-Usługowo-Handlowe „ALFA”
 Spółka Jawna Stanisław i Janusz Sosnowscy,
 Nowa Wieś k/Częstochowy, (PL)
 (72) Sosnowski Stanisław
 (54) Lampa
 (55)



(51) 26-05 (11) **11886** (22) 2006 11 21 (21) 10644
 (73) Przedsiębiorstwo Produkcyjno-Usługowo-Handlowe „ALFA”
 Spółka Jawna Stanisław i Janusz Sosnowscy,
 Nowa Wieś k/Częstochowy, (PL)
 (72) Sosnowski Stanisław
 (54) Lampa
 (55)

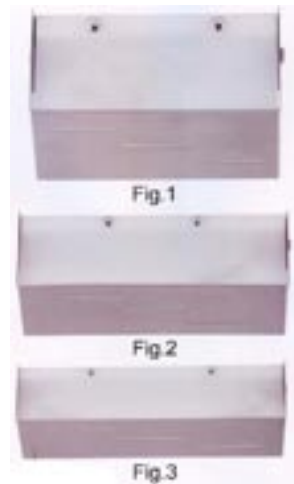

(51) 26-05 (11) **11887** (22) 2006 11 21 (21) 10645
 (73) Przedsiębiorstwo Produkcyjno-Usługowo-Handlowe „ALFA”
 Spółka Jawna Stanisław i Janusz Sosnowscy,
 Nowa Wieś k/Częstochowy, (PL)
 (72) Sosnowski Stanisław
 (54) Lampa
 (55)

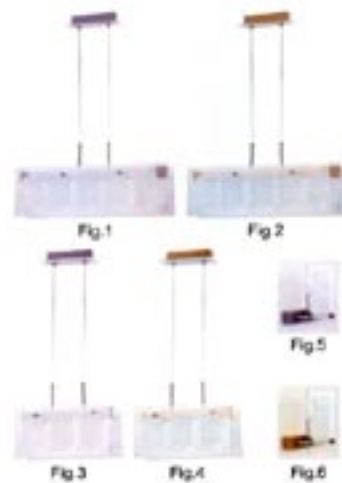

(51) 03-01 (11) **11888** (22) 2007 03 20 (21) 11194
 (73) Murawiec Wojciech, Warszawa, (PL)
 (72) Murawiec Wojciech
 (54) łącznik zawieszki
 (55)



(51) 09-99 (11) **11889** (22) 2006 12 23 (21) 10790
 (73) FM GROUP POLSKA Artur Trawiński, Wrocław, (PL)

(72) Trawiński Artur
(54) Zestawy próbek
(55)



(51) 08-06 (11) **11890** (22) 2007 01 31 (21) 10951
(73) WALA Sp. z o.o., Wilkowice, (PL)
(72) Wala Ireneusz
(54) Zestaw klamek drzwiowych
(55)

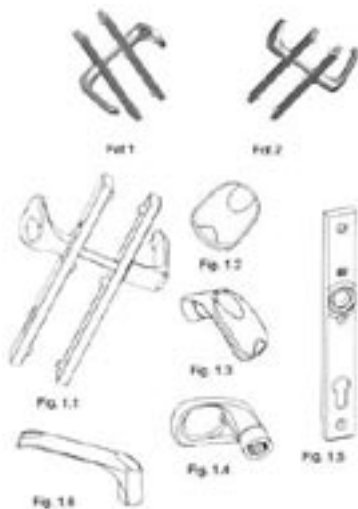

(51) 08-06 (11) **11891** (22) 2007 01 31 (21) 10952
(73) WALA Sp. z o.o., Wilkowice, (PL)
(72) Wala Ireneusz
(54) Zestaw klamek drzwiowych
(55)

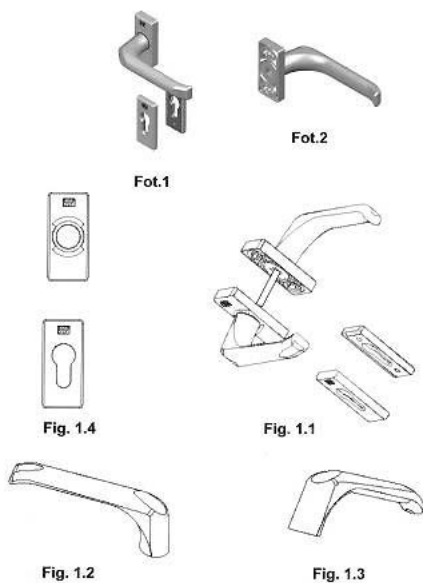

(51) 08-06 (11) **11892** (22) 2007 01 31 (21) 10954
(73) WALA Sp. z o.o., Wilkowice, (PL)

(72) Wala Ireneusz
(54) Zestaw klamek drzwiowych
(55)

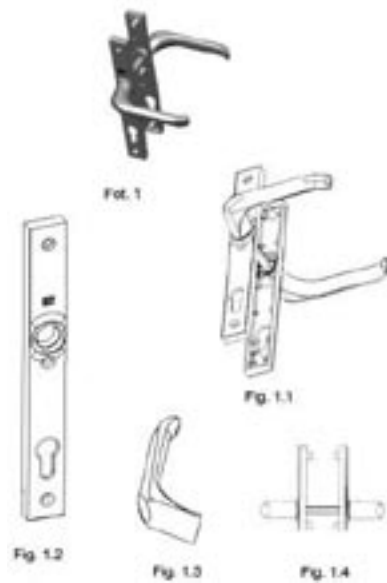

(51) 08-08 (11) **11893** (22) 2007 02 09 (21) 11007
(73) TRANSMAG R.S. MULARCZYK SPÓŁKA JAWNA, Bogucin, (PL)
(72) Mularczyk Sławosz, Cieślík Marek, Spirydowicz Agnieszka
(54) Zestaw zawieszek
(55)

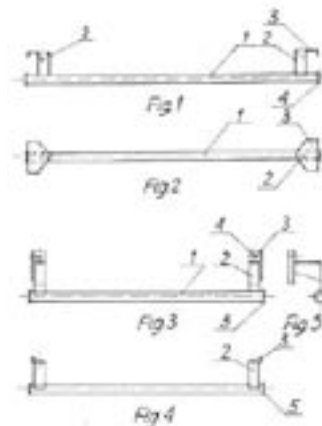

(51) 12-12 (11) **11894** (22) 2007 03 14 (21) 11161
(73) Przedsiębiorstwo-Produkcyjno-Handlowe „LIMAK” Wojciech Mrocheń, Częstochowa, (PL)
(72) Mrocheń Wojciech
(54) Amortyzator, zwłaszcza do wózków dziecięcych
(55)



(51) 12-12 (11) **11895** (22) 2007 02 19 (21) 11035
 (73) Zakład Produkcyjno-Handlowy „Rad-Pol” s.c. Eksport-Import -
 Pilarski Radosław, Pilarska Elżbieta, Grobelak Stefan, Mykanów, (PL)
 (72) Grobelak Stefan, Pilarska Elżbieta, Pilarski Radosław
 (54) Amortyzator do wózka dziecięcego
 (55)



(51) 07-01 (11) **11896** (22) 2007 01 25 (21) 10921
 (73) Multigrafika Sp. z o.o., Olsztyn, (PL)
 (72) Głódkowski Jarosław
 (54) Zestaw filiżanek
 (55)



(51) 07-01 (11) **11897** (22) 2007 01 25 (21) 10922
 (73) Multigrafika Sp. z o.o., Olsztyn, (PL)
 (72) Głódkowski Jarosław
 (54) Zestaw kubków
 (55)



(51) 06-05 (11) **11898** (22) 2006 10 26 (21) 10475
 (73) BFM - ETAP Sp. z o.o., Bydgoszcz, (PL)
 (72) Berwertz Maja

(54) Zestaw wypoczynkowy
 (55)



(51) 15-03 (11) **11899** (22) 2007 01 15 (21) 10876
 (73) Firma „SAMASZ” Antoni Stolarski, Białystok, (PL)
 (72) Stolarski Antoni
 (54) Kosiarka dyskowa tylna
 (55)

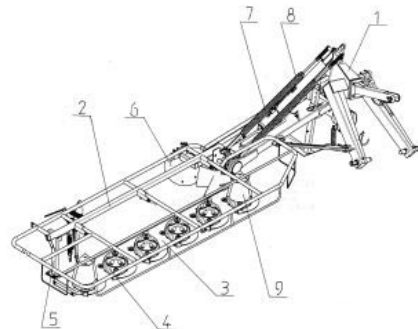

(51) 11-04 (11) **11900** (22) 2007 03 19 (21) 11191
 (73) Zakład Produkcyjno-Handlowo-Uslugowy „FORMES TOYS”
 Grzegorz Chudy, Wręczyca Wielka, (PL)
 (72) Chudy Joanna, Chudy Grzegorz
 (54) Gałazka
 (55)



(51) 31-00 (11) **11901** (22) 2007 03 20 (21) 11195
 (73) Fabryka Maszyn i Urządzeń Gastronomicznych „KROMET”
 Sp. z o.o., Krosno Odrzańskie, (PL)

- (72) Kudełka Marian, Mach Jacek, Bednarczyk Stanisław,
Korba Andrzej
(54) Urządzenie do obróbki termicznej żywności
(55)



- (51) 06-01 (11) **11902** (22) 2007 02 08 (21) 11000
(73) COM 40 LIMITED Sp. z o.o., Skalmierzyce, (PL)
(72) Kaczmarek Magdalena
(54) Zestaw wypoczynkowy
(55)



- (51) 23-04 (11) **11903** (22) 2007 01 24 (21) 10913
(30) 2006 08 11 (UA)
(73) SPÓŁKA AKCYJNA TYPU ZAMKNIĘTEGO „WENTYLACYJNE
SYSTEMY”, Kijów, (UA)
(72) Kłapiszewskij Oleksandr Stanisławowicz, Cjomik Anatolij
Michaiłowicz
(54) Wentylator
(55)



- (51) 23-04 (11) **11904** (22) 2007 01 24 (21) 10911
(30) 2006 08 11 (UA)
(73) SPÓŁKA AKCYJNA TYPU ZAMKNIĘTEGO „WENTYLACYJNE
SYSTEMY”, Kijów, (UA)
(72) Kłapiszewskij Oleksandr Stanisławowicz, Cjomik Anatolij
Michaiłowicz
(54) Wentylator
(55)



- (51) 23-04 (11) **11905** (22) 2007 01 24 (21) 10912
(30) 2006 08 11 (UA)
(73) SPÓŁKA AKCYJNA TYPU ZAMKNIĘTEGO „WENTYLACYJNE
SYSTEMY”, Kijów, (UA)
(72) Kłapiszewskij Oleksandr Stanisławowicz, Cjomik Anatolij
Michaiłowicz
(54) Wentylator
(55)



- (51) 23-04 (11) **11906** (22) 2007 01 22 (21) 10904
(30) 2006 07 24 (UA)
(73) SPÓŁKA AKCYJNA TYPU ZAMKNIĘTEGO „WENTYLACYJNE
SYSTEMY”, Kijów, (UA)
(72) Kłapiszewskij Oleksandr Stanisławowicz, Cjomik Anatolij
Michaiłowicz
(54) Wentylator
(55)

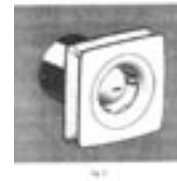

- (51) 23-04 (11) **11907** (22) 2007 01 15 (21) 10873
(30) 2006 07 19 (UA)
(73) SPÓŁKA AKCYJNA TYPU ZAMKNIĘTEGO „WENTYLACYJNE
SYSTEMY”, Kijów, (UA)
(72) Kłapiszewskij Oleksandr Stanisławowicz, Cjomik Anatolij
Michaiłowicz
(54) Wentylator kanałowy
(55)

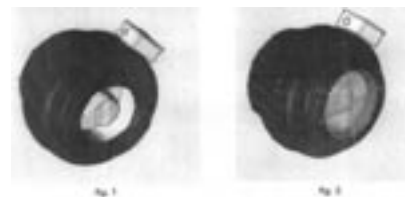

(51) 23-04 (11) **11908** (22) 2007 01 10 (21) 10851
 (30) 2006 07 11 (UA)
 (73) SPÓŁKA AKCYJNA TYPU ZAMKNIĘTEGO „WENTYLACYJNE SYSTEMY”, Kijów, (UA)
 (72) Klapiszewskij Oleksandr Stanisławowicz, Cjomik Anatolij Michaiłowicz
 (54) Krata wentylacyjna
 (55)

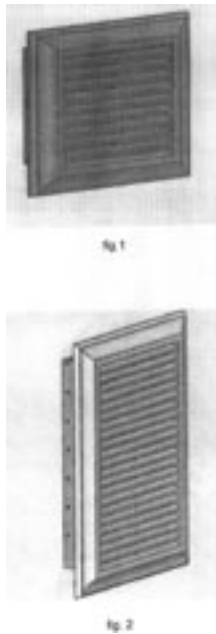

(51) 23-04 (11) **11909** (22) 2007 01 10 (21) 10853
 (30) 2006 07 11 (UA)
 (73) SPÓŁKA AKCYJNA TYPU ZAMKNIĘTEGO „WENTYLACYJNE SYSTEMY”, Kijów, (UA)
 (72) Klapiszewskij Oleksandr Stanisławowicz, Cjomik Anatolij Michaiłowicz
 (54) Krata wentylacyjna
 (55)



(51) 06-06 (11) **11910** (22) 2007 01 22 (21) 10909
 (73) Przedsiębiorstwo Produkcyjno-Handlowo-Uslugowe „PROSTAR” Barbara Karoń, Poznań, (PL)
 (72) Karoń Ryszard

(54) Kształtka siedziska krzesła stadionowego
 (55)



(51) 06-06 (11) **11911** (22) 2007 01 22 (21) 10908
 (73) Przedsiębiorstwo Produkcyjno-Handlowo-Uslugowe „PROSTAR” Barbara Karoń, Poznań, (PL)
 (72) Karoń Ryszard
 (54) Kształtka oparcia krzesła stadionowego
 (55)

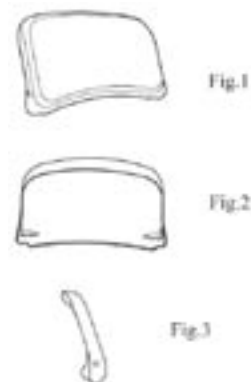

(51) 11-01 (11) **11912** (22) 2007 01 22 (21) 10897
 (73) ART - 7 Wojciech Kalandyk, Gdańsk, (PL)
 (72) Kalandyk Wojciech, Kalandyk Bożena
 (54) Kamień biżuteryjny półsferyczny, zwłaszcza dla biżuterii noszonej
 (55)

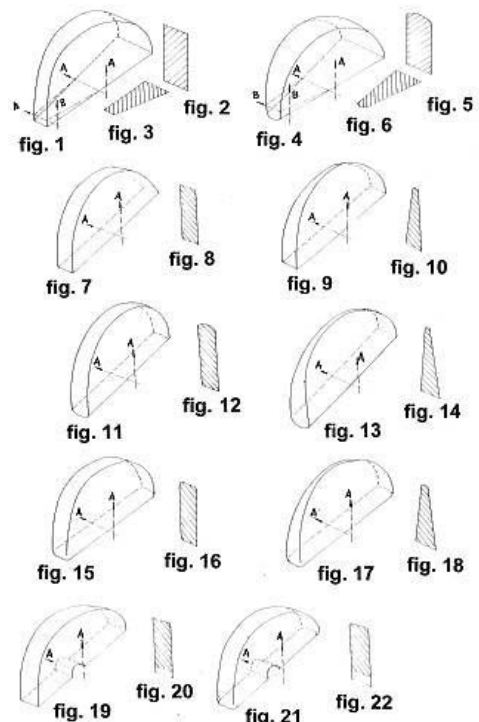

(51) 23-03 (11) **11913** (22) 2007 03 09 (21) 11140
 (73) „IRAKLIS” Sp. z o.o., Nowa Wieś, (PL)
 (72) Monkiewicz Jakub
 (54) Grzejnik
 (55)

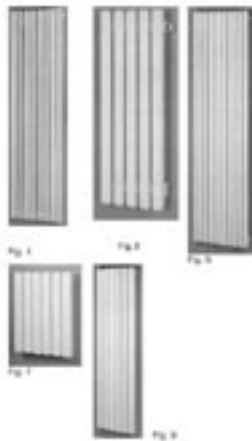

(51) 08-08 (11) **11916** (22) 2007 03 01 (21) 11093
 (73) Mura Ignacy, Rybnik, (PL)
 (72) Mura Ignacy
 (54) Profil motażowy do licowania panelami
 (55)

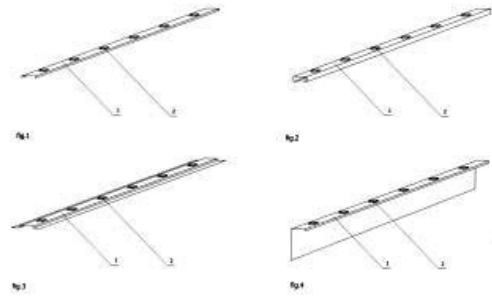

(51) 19-02 (11) **11914** (22) 2005 01 10 (21) 7176
 (73) Jakubowski Romuald, Łomianki, (PL)
 (72) Jakubowski Romuald
 (54) Flagi literowe
 (55)

FLAGI LITEROWE

E>k	A	A	UP RP 2005 r.	E>k	J	J	UP RP 2005 r.	E>k	S	S	UP RP 2005 r.
E>k	B	B	UP RP 2005 r.	E>k	K	K	UP RP 2005 r.	E>k	Ś	Ś	UP RP 2005 r.
E>k	C	C	UP RP 2005 r.	E>k	L	L	UP RP 2005 r.	E>k	T	T	UP RP 2005 r.
E>k	Ć	Ć	UP RP 2005 r.	E>k	Ł	Ł	UP RP 2005 r.	E>k	U	U	UP RP 2005 r.
E>k	D	D	UP RP 2005 r.	E>k	M	M	UP RP 2005 r.	E>k	V	V	UP RP 2005 r.
E>k	E	E	UP RP 2005 r.	E>k	N	N	UP RP 2005 r.	E>k	W	W	UP RP 2005 r.
E>k	F	F	UP RP 2005 r.	E>k	O	O	UP RP 2005 r.	E>k	X	X	UP RP 2005 r.
E>k	G	G	UP RP 2005 r.	E>k	P	P	UP RP 2005 r.	E>k	Y	Y	UP RP 2005 r.
E>k	H	H	UP RP 2005 r.	E>k	Q	Q	UP RP 2005 r.	E>k	Z	Z	UP RP 2005 r.
E>k	I	I	UP RP 2005 r.	E>k	R	R	UP RP 2005 r.	E>k	Ż	Ż	UP RP 2005 r.
E>k			UP RP 2005 r.	E>k			UP RP 2005 r.	E>k	Ź	Ź	UP RP 2005 r.

(51) 08-08 (11) **11915** (22) 2007 03 01 (21) 11092
 (73) Mura Ignacy, Rybnik, (PL)
 (72) Mura Ignacy
 (54) Tuleja pomocnicza
 (55)

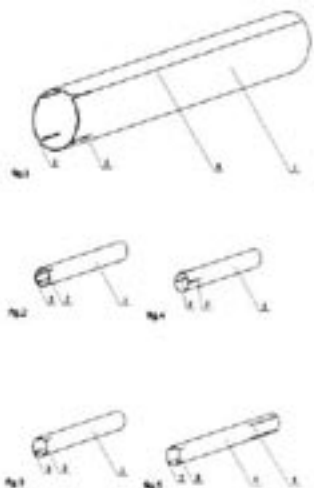

(51) 25-01 (11) **11917** (22) 2007 02 06 (21) 10988
 (73) „BLACH MET” Krzysztof Juwa Spółka Jawna, Tuszów Narodowy, (PL)
 (72) Juwa Krzysztof
 (54) Kształtownik, zwłaszcza ogrodzeniowy
 (55)

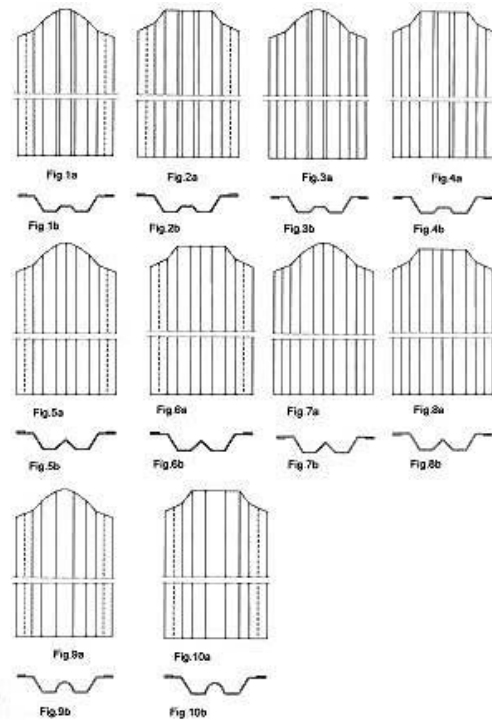

(51) 23-03 (11) **11918** (22) 2006 04 03 (21) 9491
 (73) ALTER Sp. z o.o., Dobrze Miasto, (PL)
 (72) Wadas Karol
 (54) Grzejnik z laminatu
 (55)

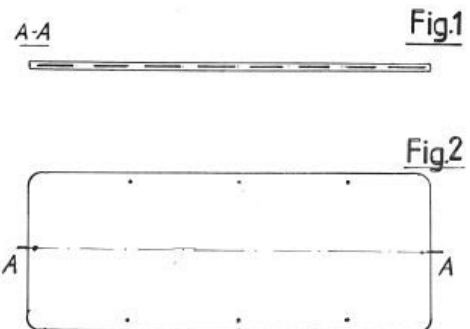

317

**WPISY I ZMIANY W REJESTRZE WZORÓW PRZEMYSŁOWYCH
(nieuwzględnione w innych samodzielnych ogłoszeniach)**

Poniższe zestawienie zawiera kolejno: numer rejestracji wzoru przemysłowego, datę wpisu, oznaczenie rubryki, w której dokonano wpisu lub zmiany oraz treść wpisu. Poszczególne rubryki rejestru wzorów przemysłowych zawierają następujące dane:

rubryka A - nazwisko i imię albo nazwa, miejsce zamieszkania albo siedziba uprawnionego z prawa z rejestracji wzoru przemysłowego (miejscowość, kraj) oraz numer identyfikacji podatkowej NIP, a także numer PESEL albo numer identyfikacyjny REGON, o ile zgłaszający je wskazał,

rubryka B - przedmiot wzoru przemysłowego,

rubryka C - nazwisko i imię twórcy wzoru przemysłowego oraz jego miejsce zamieszkania (miejscowość, kraj),

rubryka D - prawa ograniczające prawo z rejestracji,

rubryka E - wnioski o unieważnienie i sprzeciw oraz decyzje dotyczące danego prawa z rejestracji,

rubryka F - data unieważnienia lub data i przyczyna wygaśnięcia prawa z rejestracji.

Uwaga: Publikacji podlegają: zmiana uprawnionego, twórcy, zmiana nazwy uprawnionego, prawa ograniczające prawo z rejestracji wzoru przemysłowego, sprostowania istotnych pomyłek.

393 2007 05 02 A Wprowadzono zmianę uprawnionego przez wykreślenie wpisu: „Swakoń Krzysztof, Hyla Grzegorz, Moskwa Krzysztof, Kąty, Polska” i dokonanie wpisu: „Przedsiębiorstwo Produkcyjno-Usługowo-Handlowe „KENT-POL” S.C. Grzegorz Hyla, Krzysztof Moskwa, Krzysztof Swakoń, Inwałda, Polska”

393 2007 05 02 A Wprowadzono zmianę uprawnionego przez wykreślenie wpisu: „Przedsiębiorstwo Produkcyjne-Usługowo-Handlowe „KENT-POL” S.C. Grzegorz Hyla, Krzysztof Moskwa, Krzysztof Swakoń, Inwałda, Polska” i dokonanie wpisu: „KENTPOL – Żywiecki Kryształ Sp. z o.o., Kąty, Polska”

3845 2007 07 19 A Wprowadzono zmianę nazwy uprawnionego przez wykreślenie wpisu: „Pokora Henryk, 67-200 Głogów, Al. Wolności 10/7, Polska” i dokonanie wpisu: „Ev-Dam” Produkcja Handel Henryk Pokora, Głogów, Polska 698-001-10-99, 390503078”

4392, 5757, 5759, 5760, 5761, 5762, 5923, 6522, 6523, 6708, 7513, 7594, 8079, 8244 2007 05 24 A Wprowadzono zmianę adresu uprawnionego przez wykreślenie wpisu: „WAWEL S.A., 31-534 Kraków Masarska 6/8, Polska” i dokonanie wpisu: „WAWEL S.A., Kraków, Polska 350035154”

6016 2007 05 08 A Wprowadzono zmianę uprawnionego przez wykreślenie wpisu: „DAŚTAL Zakład Produkcyjno-Usługowo-Handlowy Bogdan Dądela, 42-242 Rędziny ul. Okupnika 23, Polska” i dokonanie wpisu: „Bogdan Dądela, Rędziny, Polska 573-000-36-05”

9439 2007 05 21 A Wprowadzono zmianę uprawnionego przez wykreślenie wpisu: „TS GROUP Sp. z o.o., Suchy Dwór, Polska 192937440” i dokonanie wpisu: „TASYNO Sp. z o.o., Pogórze, Polska 790306023”

9439 2007 05 21 A Wprowadzono zmianę uprawnionego przez wykreślenie wpisu: „TASYNO Sp. z o.o., Pogórze, Polska 790306023” i dokonanie wpisu: „EUROHEAT HQ Sp. z o.o., Suchy Dwór, Polska 790306023”

11396 2007 05 02 A Wprowadzono zmianę nazwy uprawnionego przez wykreślenie wpisu: „DEKORGLASS DZIAŁDOWO” E. i G. Chojak, spółka jawna, Działdowo, Polska” i dokonanie wpisu: „DEKORGLASS DZIAŁDOWO Spółka Akcyjna, Działdowo, Polska 571-162-81-55”

318

**DECYZJE STWIERDZAJĄCE WYGAŚNIĘCIE
DECYZJI O UDZIELENIU PRAWA Z REJESTRACJI**

Poniższe zestawienie zawiera numer zgłoszenia wzoru przemysłowego.

7589	7655	9982	10225
7654	9100	10071	

C'. WZORY ZDOBNICZE

319

**DECYZJE O WYGAŚNIĘCIU
PRAWA Z REJESTRACJI**

Poniższe zestawienie zawiera kolejno: numer rejestru wzorów zdobniczych i datę wygaśnięcia prawa z rejestracji.

17419	2006 06 23	17421	2006 06 23
17420	2006 06 23	17476	2006 06 09

17477	2006 06 09	17573	2006 06 08
17480	2006 06 10	17574	2006 06 08
17481	2006 06 10	17576	2006 06 13
17483	2006 06 10	17578	2006 06 16
17487	2006 06 16	17579	2006 06 16
17488	2006 06 16	17580	2006 06 16
17489	2006 06 17	17731	2006 06 09

D. ZNAKI TOWAROWE

Cyfrowe kody identyfikacyjne (wg normy WIPO ST. 60), które poprzedzają informacje o dokonanej rejestracji oznaczają:

- (111) – numer prawa ochronnego
- (151) – data wydania decyzji o udzieleniu prawa ochronnego
- (210) – numer zgłoszenia
- (220) – data zgłoszenia
- (441) – data ogłoszenia o zgłoszeniu
- (510) – wykaz towarów
- (511) – klasy towarowe
- (531) – symbol klasyfikacji elementów graficznych znaku
- (540) – określenie znaku towarowego ze wskazaniem kolorów
- (551) – wskazanie kategorii znaku towarowego lub udzielonego prawa jeżeli dotyczy wspólnego prawa ochronnego, wspólnego znaku towarowego albo wspólnego znaku towarowego gwarancyjnego
- (732) – nazwisko i imię lub nazwę uprawnionego, jego miejsce zamieszkania lub siedzibę oraz kod kraju

320

REJESTRACJA

(od nr 187 961 do nr 188 900)

(111) **187961** (220) 2004 04 19 (210) 279530
 (151) 2007 01 04 (441) 2004 07 26
 (732) „POLISH TRAVEL QUO VADIS” Spółka z o.o., Warszawa, PL.
 (540)

polishtravel

Kolor znaku: ciemny granat

(531) 27.5.1, 29.1.4

(510), (511) **35** reklama za pośrednictwem sieci komputerowej, wynajmowanie powierzchni na cele reklamowe, reklamy, informacje statystyczne, **39** wypożyczanie samochodów, organizowanie podróży, organizowanie wycieczek, organizowanie wycieczek morskich, pojazdy wypożyczanie, powietrzny transport, rezerwacja miejsc na podróż, pośrednictwo transportowe, zwiedzanie turystyczne, organizowanie wycieczek, rezerwowanie miejsc na wycieczki, informacja o transporcie, **41** informacje o wypoczynku, informacje o rozrywce, organizowanie i prowadzenie konferencji, organizowanie i prowadzenie kongresów, organizowanie i prowadzenie seminariów, organizowanie i prowadzenie sympozjów, organizowanie i prowadzenie zjazdów, rezerwacja miejsc na spektakle, usługi związane z organizacją wypoczynku, **42** aktualizacja oprogramowania komputerowego, instalacja oprogramowania komputerowego, projektowanie oprogramowania komputerowego, projektowanie systemów komputerowych, tworzenie i utrzymywanie stron internetowych dla osób trzecich, **43** rezerwowanie noclegów, rezerwowanie miejsc w pensjonatach, rezerwacje hotelowe, rezerwacja kwater, wynajmowanie sal na posiedzenia, wynajmowanie noclegów, hotele.

(111) **187962** (220) 2005 01 07 (210) 289676
 (151) 2006 09 21 (441) 2005 04 18
 (732) Stolarski Zakład Produkcyjno - Handlowy HUMDREX Jerzy Humięcki, Iława, PL.

(540)



Kolor znaku: zielony, biały, niebieski, żółty, czarny

(531) 5.1.10, 7.3.2, 27.5.1, 29.1.2, 29.1.3, 29.1.4

(510), (511) **19** drzwi niemetalowe, futryny niemetalowe do drzwi, okna niemetalowe, deski (drewno budowlane), budynki niemetalowe, **20** meble.

(111) **187963** (220) 2002 01 11 (210) 245122
 (151) 2007 03 02 (441) 2002 07 15
 (732) Grupa Wydawnicza „REGIONY” Krzysztof Lewandowski, Krzysztof Obst, Jakub Suchomski, Poznań, PL.
 (540)

**Edukacja
w POLSCE**

(531) 27.5

(510), (511) **09** wydawnictwa elektroniczne, **16** broszury, książki, wydawnictwa.

(111) **187964** (220) 2003 03 06 (210) 261906
 (151) 2007 03 13 (441) 2003 09 08
 (732) Przedsiębiorstwo Produkcyjne „ELKA” Andrzej Mazurkiewicz, Słupca, PL.

(540)



Kolor znaku: złoty, czarny, czerwony

(531) 26.4.2, 27.5.1, 29.1.13

(510), (511) **25** garnitury męskie.

(111) **187965** (220) 2006 07 10 (210) 312984
 (151) 2007 05 28 (441) 2006 10 16
 (732) ARKANUM Spółka z o.o., Katowice, PL.
 (540) ARKANUM

(510), (511) **10** łóżka specjalnie skonstruowane dla celów medycznych, materace dla celów leczniczych, materace rehabilitacyjne, poduszki dla celów leczniczych, poduszki, kołdry, koce z wypełnieniem z wełny dla celów rehabilitacyjnych, materace z wkładem gorzycowym, podkłady zapobiegające odleżynom, prześcieradła na łóżka chorych, **14** garnki, patelnie z metali szlachetnych, dzbanki z metali szlachetnych, ekspresy do kawy z metali szlachetnych, pojemniki, przybory do użytku w gospodarstwie domowym z metali szlachetnych, serwisy do herbaty z metali szlachetnych, naczynie z metali szlachetnych, buteleczki na artykuły spożywcze z metali szlachetnych, tace, talerze, wazy do zup z metali szlachetnych, **20** materace do łóżek, materace i poduszki z różnym wypełnieniem, **21** garnki, garnki do gotowania na parze, garnki kuchenne, komplety garnków kuchennych, garnki nie z metali szlachetnych, grille, serwisy do kawy, herbaty nie z metali szlachetnych, przybory kuchenne, półmiski nie z metali szlachetnych, **35** usługi agencji informacji handlowej, pokazy towarów, pośrednictwo w zawieraniu transakcji handlowych, promocja sprzedaży, organizacja wystaw w celach handlowych lub reklamowych, promocja sprzedaży artykułów zdrowotnych, rehabilitacyjnych, farmaceutycznych i użytku domowego poza siecią detaliczną, organizowanie i prowadzenie prezentacji towarów rehabilitacyjnych, zdrowotnych i wyposażenia kuchennego.

(111) **187966** (220) 2006 07 10 (210) 312985
 (151) 2007 05 28 (441) 2006 10 16
 (732) ARKANUM Sp. z o.o., Katowice, PL.
 (540)



Kolor znaku: zielony i odcienie

(531) 26.3.1, 26.15.7, 27.5.1, 29.1.3

(510), (511) **10** łóżka specjalnie skonstruowane dla celów medycznych, materace dla celów leczniczych, materace rehabilitacyjne, poduszki dla celów leczniczych, poduszki, kołdry, koce z wypełnieniem z wełny dla celów rehabilitacyjnych, materace z wkładem gorzycowym, podkłady zapobiegające odleżynom, prześcieradła na łóżka chorych, **14** garnki, patelnie z metali szlachetnych, dzbanki z metali szlachetnych, ekspresy do kawy z metali szlachetnych, pojemniki, przybory do użytku w gospodarstwie domowym z metali szlachetnych, serwisy do herbaty z metali szlachetnych, naczynie z metali szlachetnych, buteleczki na artykuły spożywcze z metali szlachetnych, tace, talerze, wazy do zup z metali szlachetnych, **20** materace do łóżek, materace i poduszki z różnym wypełnieniem, **21** garnki, garnki do gotowania na parze, garnki kuchenne, komplety garnków kuchennych, garnki nie z metali szlachetnych, grille, serwisy do kawy, herbaty nie z metali szlachetnych, przybory kuchenne, półmiski nie z metali szlachetnych, **35** usługi agencji informacji handlowej, pokazy towarów, pośrednictwo w zawieraniu transakcji handlowych, promocja sprzedaży, organizacja wystaw w celach handlowych lub reklamowych, promocja sprzedaży artykułów zdrowotnych, rehabilitacyjnych, farmaceutycznych i użytku domowego poza siecią detaliczną, organizowanie i prowadzenie prezentacji towarów rehabilitacyjnych, zdrowotnych i wyposażenia kuchennego.

(111) **187967** (220) 2006 03 31 (210) 308532
 (151) 2007 05 23 (441) 2006 07 10
 (732) Zakłady Chemiczne „BONARKA” Spółka z o.o., Kraków, PL.
 (540)



Kolor znaku: zielony, biały

(531) 26.4.1, 26.4.2, 26.4.7, 27.5.1, 29.1.3, 29.1.6

(510), (511) **01** chemikalia nieorganiczne, w tym: fosforany paszowe, mączka dolomitowa, fluorek wapnia, dolomit paszowy, drobnziarniste wypełniacze paszowe, **35** doradztwo w zakresie prowadzenia działalności gospodarczej i zarządzania, reklama, zgromadzenie na rzecz osób trzecich towarów pozwalające nabywcy na ich swobodne oglądanie i kupowanie w sklepie lub hurtowni z artykułami spożywczymi i przemysłowymi, w tym: wyrobami chemicznymi i złomem, **36** obrót nieruchomościami - kupno i sprzedaż, zarządzanie i administrowanie nieruchomościami, pośrednictwo finansowe, **37** kopalnictwo minerałów dla potrzeb przemysłu chemicznego, **42** usługi w zakresie: projektowania budowlanego, urbanistycznego, technologicznego, wykonywania opinii i ekspertyz, prowadzenia prac badawczo-rozwojowych w dziedzinie nauk przyrodniczych i technicznych.

(111) **187968** (220) 2001 08 07 (210) 239360
 (151) 2007 03 27
 (732) DESIMO - DESENVOLVIMENTO E GESTÃO IMOBILIÁRIA, LDa, Lizbona, PT.
 (540) ping-pong
 (510), (511) **30** cukierki.

(111) **187969** (220) 2004 09 10 (210) 285279
 (151) 2007 03 06 (441) 2004 12 13
 (732) „ELMILK” Spółka z o.o., Szczecinek, PL.
 (540) baśka
 (510), (511) **29** tłuszcze zwierzęce i roślinne jadalne, masła, margaryny, oleje i smarowidła do pieczywa nie zawarte w innych klasach.

(111) **187970** (220) 1998 04 29 (210) 186509
 (151) 2007 01 26
 (732) START-R Spółka z o.o., Gliwice, PL.
 (540) START-R
 (510), (511) **02** lakiery i środki antykorozyjne, **03** kosmetyki pojazdowe, **04** oleje do konserwacji pojazdów, oleje napędowe, smary, woski, **09** akumulatory elektryczne, urządzenia do ładowania, **12** części składowe i zapasowe do pojazdów, opony.

(111) **187971** (220) 2004 05 31 (210) 281417
 (151) 2007 04 12 (441) 2004 09 06
 (732) BARTEX-BARTOL Spółka Jawna, Paproć, PL.
 (540)



Kolor znaku: złoty, żółty, czerwony, brunatny, ciemnoniebieski

(531) 5.7.2, 25.1.15, 25.7.20, 27.5.1, 29.1.2, 29.1.4

(510), (511) **33** napoje alkoholowe.

(111) **187972** (220) 2005 12 22 (210) 304052
 (151) 2007 06 06 (441) 2006 04 03
 (732) „RYWAL-RHC” Spółka z o.o., Warszawa, PL.
 (540)



Kolor znaku: zielony, biały, czarny

(531) 26.4.2, 27.5.1, 29.1.3, 29.1.6

(510), (511) **06** nieszlachetnych i ich stopów, jak: stopy na lut twarde, lut ze srebra, lut ze złota, stop srebro-nikiel, lut mosiężny, lut miedziano-fosforowy, lut srebrno-miedziano-fosforowy, lut srebrny do węglików spiekanych, lut cynowo-olowiowy, lut cynowy, drut do lutowania metalowy, pręty do lutowania twarde metalowe, pręty metalowe do lutowania i spawania, pręty metalowe do spawania, druty, pręty metalowe do zgrzewania, osprzęt metalowy gdzie indziej niesklasyfikowany, jak: dysze metalowe, dysze, końcówki wylotowe z metalu, przewody metalowe do instalacji wentylacji i klimatyzacji, **07** maszyny i przyrządy oraz ich części stosowane przy spawaniu, szlifowaniu, cięciu i lutowaniu, jak: brzeszczoty pił jako części maszyn, giętarki, przyrządy do lutowania gazowego, lutownice gazowe, manipulatory przemysłowe jako maszyny, reduktory ciśnienia jako części maszyn, roboty jako maszyny, aparaty do spawania gazowe, spawarki elektryczne, szlifierki, tarcze szlifierskie jako części maszyn, palniki gazowe do lutowania, **09** urządzenia i przyrządy spawalnicze, jak: urządzenia do spawania elektrycznego, urządzenia do spawania za pomocą łuku elektrycznego, aparatura do cięcia łukiem elektrycznym, urządzenia do spawania łukiem elektrycznym, aparaty do lutowania elektrycznego, lutownice elektryczne, materiały dodatkowe do spawania, jak: elektrody do spawania, osprzęt do spawania, jak: przewody elektryczne, kable elektryczne, manometry, środki ochrony indywidualnej, jak: filtry do masek do oddychania, kaski ochronne, maski ochronne, wkładki na nakolanniki dla robotników, obuwie zabezpieczające przed wypadkami, promieniowaniem i ogniem, przyrządy do ochrony osobistej przeciw wypadkom, osłony do ochrony twarzy robotników, maski do oddychania inne niż do sztucznego oddychania, odzież chroniąca przed wypadkami, napromieniowaniem i ogniem, rękawice do ochrony przed wypadkami, maski spawalnicze, ubrania zabezpieczające przed wypadkami, napromieniowaniem i ogniem.

(111) **187973** (220) 2003 03 06 (210) 261905
 (151) 2007 03 06 (441) 2003 09 08
 (732) Przedsiębiorstwo Produkcyjne „ELKA” Andrzej Mazurkiewicz, Słupca, PL.
 (540) pierre simon
 (510), (511) **25** garnitury męskie.

(111) **187974** (220) 2000 05 11 (210) 218272
 (151) 2006 11 02
 (732) „SOLINT - ENIAC” Spółka z o.o., Sosnowiec, PL.
 (540) golden lake
 (510), (511) **09** oprogramowanie komputerowe finansowo-księgowo zawierające moduły: archiwum podstawowe, księgowość ogólna, zarządzanie klientami, zarządzanie dostawcami, VAT, płatności dostawcom, zarządzanie bankami oraz zarządzanie środkami trwałymi, **42** projektowanie oprogramowania komputerowego finansowo-księgowego zawierającego moduły: archiwum podstawowe, księgowość ogólna, zarządzanie klientami, zarządzanie dostawcami, VAT, płatności dostawcom, zarządzanie bankami oraz zarządzanie środkami trwałymi.

(111) **187975** (220) 2000 10 20 (210) 225803
 (151) 2006 08 07
 (732) T.I.G.A. YACHT & MARINA Sp. z o.o., Warszawa, PL.
 (540) FORTUNA
 (510), (511) **12** łodzie żaglowe, jachty oraz łodzie, szalupy, pontony - także ratunkowe.

(111) **187976** (220) 2000 12 20 (210) 229240
 (151) 2007 04 10
 (732) Przedsiębiorstwo Produkcji Farmaceutycznej HASCO-LEK S.A., Wrocław, PL.
 (540) loratan
 (510), (511) **05** preparaty o działaniu przeciwalergicznym w postaci syropu i kapsulek żelatynowych miękkich.

(111) **187977** (220) 2001 01 12 (210) 230023
 (151) 2007 01 30
 (732) Applera Corporation, Norwalk, US.
 (540) APPLERA

(510), (511) **01** towary z pierwszeństwem od dnia 2000-08-08 76/105,209 US: chemikalia, preparaty chemiczne, odczynniki, materiały syntetyczne i pochodzenia biologicznego, oraz zestawy zawierające te towary, wszystkie wykorzystywane w nauce, technologii, medycynie i ochronie zdrowia, sekwencjonowaniu, analizie i syntezie kwasu nukleinowego, analizach genetycznych, analizach fragmentarycznych, analizach łącznych, elektroforezie, badaniach sądowych, identyfikacji ludzi, identyfikacji mikrobiologicznej, mikrobiologii molekularnej, syntezie oligomerów na zamówienie, reakcjach łańcuchowych polimerazy (PCR), syntezie protein i peptydów, technologii fluorescencji, cytometrii, przygotowywaniu próbek, ekspresji genów oraz odkrywaniu genów, badaniach chorób genetycznych, konsultacjach, badaniach i opracowaniach genotypowych, farmakokinetycznych, proteomicznych i biotechnologicznych, **01** chemikalia, w tym związki, substancje chemiczne, rozpuszczalniki i odczynniki, preparaty chemiczne i mikrobiologiczne, materiały syntetyczne i pochodzenia biologicznego oraz zestawy zawierające te towary, do stosowania w naukach biologicznych, biologii molekularnej, genetyce molekularnej, badaniach i opracowaniach farmakogenetycznych, kontroli jakości, badaniach molekularnych, badaniach sądowych, do stosowania w laboratoriach biologicznych, chemicznych lub biochemicznych, w analizach i badaniach, w tym w badaniach biologicznych, chemicznych i biochemicznych, badaniach DNA, technologii chemiluminescencyjnej, analizach genetycznych, identyfikacji ludzi, chromatografii cieczowej i spektrometrii masowej, identyfikacji mikrobiologicznej, diagnostyce, syntezie kwasów nukleinowych, syntezie oligomerów na zamówienie, reakcjach łańcuchowych polimerazy (PCR), syntezie protein i peptydów, technologii fluorescencyjnej, cytometrii, przygotowaniu próbek, ekspresji genu oraz odkrywania genów, badaniach chorób genetycznych, konsultacjach, badaniach i opracowaniach genomowych i biotechnologicznych, **05** towary z pierwszeństwem od dnia 2000-08-08 76/105,209 US: chemikalia i preparaty chemiczne, odczynniki, materiały syntetyczne, materiały biologiczne oraz zestawy je zawierające do stosowania w medycynie i diagnostyce, **05** farmaceutyczne preparaty i substancje weterynaryjne i higieniczne, preparaty chemiczne do zastosowań medycznych i farmaceutycznych, **09** towary z pierwszeństwem od dnia 2000-08-08 76/105,209 US: oprogramowanie i urządzenia komputerowe, CD-ROMy oraz dyskiety komputerowe, nagrane taśmy oraz kasety audio i wideo, elektryczne i elektroniczne urządzenia i instrumenty naukowe, stacje robocze i urządzenia zrobotyzowane, części i podzespoły wspomnianych wyżej towarów zawarte w klasie 09, **09** urządzenia i instrumenty elektryczne i elektroniczne, urządzenia i instrumenty pomiarowe, sprawdzające i badające, jednostki prezentacji wizualnej, instrumenty, urządzenia komputerowe i oprogramowanie, urządzenia zrobotyzowane, urządzenia i przyrządy laboratoryjne zawarte w klasie 09, meble laboratoryjne, sekwensery DNA, analizatory genetyczne, analizatory fragmentaryczne, urządzenia umożliwiające elektroforezę, analizatory łączące, urządzenia mapujące genotyp, cyklizatory termiczne, cytometry, urządzenia, w których zachodzą reakcje chemiczne, syntetyzatory protein i peptydów, syntetyzatory kwasu nukleinowego, spektrometry masowe, chromatografy cieczowe, wysokowydajne instrumenty do przygotowania próbek DNA i RNA, części i zespoły wszystkich zawartych wyżej towarów w klasie 9, wszystkie wykorzystywane w laboratoriach biologicznych, chemicznych lub biochemicznych w badaniach biologicznych, chemicznych lub biochemicznych i związanych z nimi zastosowaniach badawczych, kontroli jakości, zarządzaniu informacjami, diagnostyce molekularnej oraz medycynie sądowej, badaniu DNA, technologii chemiluminescencyjnej, analizach genetycznych, identyfikacji ludzi, chromatografii cieczowej i spektrometrii masowej, identyfikacji mikrobiologicznej, diagnostyce, syntezie kwasów nukleinowych,

syntezie oligomerów na zamówienie, reakcji łańcuchowych polimerazy (PCR), syntezie protein i peptydów, technologii fluorescencji, cytometrii, przygotowaniu próbek, ekspresji genu oraz odkrywaniu genów, badaniach chorób genetycznych, konsultacjach, badaniach i opracowaniach genomowych i biotechnologicznych, **10** towary z pierwszeństwem od dnia 2000-08-08 76/105,209 US: aparatura i instrumenty laboratoryjne oraz zużywalne tworzywa sztuczne zawarte w klasie 10, stojaki, fiolki, zatyczki, przegrody, igły, butelki, kolby, filtry, rurki i zamknięcia, wykonane z tworzywa sztucznego pokrywy tac, mikropłytki, końcówki pipet, pojemniki na odczynniki, pokrywy pół podgrzewanych optycznie, wykonane z tworzywa sztucznego karty, wszystkie wykorzystywane w nauce, technologii, medycynie, ochronie zdrowia i diagnostyce oraz w sekwencjonowaniu, analizie i syntezie kwasu nukleinowego, analizach genetycznych, analizach częściowych, analizach łączących, elektroforezie, badaniach sądowych, identyfikacji ludzi, identyfikacji mikrobiologicznej, mikrobiologii molekularnej, syntezie oligomerów na zamówienie, reakcjach łańcuchowych polimerazy (PCR), syntezie protein i peptydów, technologii fluorescencji, cytometrii, przygotowywaniu próbek, ekspresji genu, oraz odkrywaniu genów, badaniach chorób genetycznych, konsultacjach, badaniach i opracowaniach genomowych, farmakokinetycznych, proteolitycznych i biotechnologicznych, **10** urządzenia i instrumenty medyczne i laboratoryjne zawarte w klasie 10, urządzenia sprawdzające wykorzystywane w medycynie i laboratoriach, stojaki, fiolki, zatyczki, przegrody, igły, butelki, kolby, filtry, rurki i zamknięcia, wykonane z tworzywa sztucznego pokrywy tac, mikropłytki, końcówki pipet, pojemniki na odczynniki, pokrywy pół podgrzewanych optycznie, wykonane z tworzywa sztucznego karty, wszystkie wykorzystywane w medycynie i laboratoriach, biologii molekularnej, genetyce molekularnej oraz badaniach i opracowaniach farmakogenetycznych, **37** usługi z pierwszeństwem od dnia 2000-08-08 76/105,209 US: instalacja, konserwacja i naprawa systemów i narzędzi zwłaszcza wykorzystywanych w badaniach biotechnologicznych i związanych z nimi analizach, **42** usługi z pierwszeństwem od dnia 2000-08-08 76/105,209 US: konsultacje, badania i opracowania w dziedzinie nauki, technologii, medycyny, ochrony zdrowia i związanej z tym polityce informacyjnej, dostarczanie dostępu do baz danych w zakresie nauki, techniki, medycyny i sektora publicznego, dostarczanie informacji, usługi badawcze, diagnostyki laboratoryjnej i analiz, usługi związane z przeprowadzaniem badań mających na celu sprawdzenie wiarygodności i dokładności badań odpowiedzi organizmu na badaną substancję lub skuteczności badanej substancji, rozwijanie nowych produktów dla osób trzecich, licencjonowanie systemów analitycznych, sekwencjonowanie, analiza i synteza kwasu nukleinowego, synteza oligonukleotydów i innych molekuł, inwentaryzacja chemikaliów, odkrywanie genów, genomów, farmakokinetyka, proteolityka, oraz ekspresja genów, **42** analizy DNA, syntezy oligonukleotydów i innych molekuł wykorzystywanych w badaniach biotechnologicznych i związanych z nimi analizach, inwentaryzacja chemikaliów wykorzystywanych w badaniach biotechnologicznych i związanych z nimi analizach, prowadzenie interesów i obsługi prawnej w zakresie konsultacji, badań i opracowań w dziedzinie nauki, technologii, medycyny i ochrony zdrowia, badania i opracowania w dziedzinie nauki, technologii, medycyny, ochrony zdrowia, biotechnologii nauk biologicznych, biochemii, chemii, farmakokinetyki i farmakogenetyki, odkrywanie genów, badania chorób genetycznych, badania i opracowanie ekspresji genomowych i genów, dostarczanie informacji w dziedzinie nauki, technologii, medycyny, ochrony zdrowia, genomii, biotechnologii, prawie i polityce informacyjnej.

(111) **187978** (220) 2001 02 23 (210) 232006
(151) 2007 01 29
(732) JASKULSKI AROMATY PHU JAR Ryszard Jaskulski, Warszawa, PL.
(540)



Kolor znaku: zielony
(531) 26.1, 27.5, 29.1
(510), (511) **03** olejki naturalne, naturalno-identyczne, syntetyczne, substancje utralające zapachy, kompozycje zapachowe dla pro-

dukcji wyrobów perfumeryjnych i chemii gospodarczej, **30** aromaty do wyrobów cukierniczych, napojów i innych wyrobów cukierniczych, stabilizatory do produkcji lodów (substancje wiążące), dodatki funkcjonalne dla produkcji żywności: substancje smakowe, stabilizujące, konserwujące, przeciwutleniające, substancje kształtujące strukturę, barwniki naturalne, naturalno-identyczne, syntetyczne do produkcji wyrobów spożywczych, **32** koncentraty do napojów bezalkoholowych.

(111) **187979** (220) 2001 05 14 (210) 235491
(151) 2007 01 10
(732) Fundacja Ryszarda Krauze, Gdynia, PL.
(540)



Kolor znaku: czerwony, czarny, biały

(531) 25.1, 27.5, 29.1
(510), (511) **09** płyty kompaktowe, płyty gramofonowe, kasety magnetofonowe, magnetyczne nośniki danych, optyczne nośniki danych, **16** fotografie, reprodukcje dzieł sztuki, ryciny, manuskrypty, wydawnictwa prasowe, książki, albumy, encyklopedie, słowniki, katalogi, kalendarze, notatniki, formularze, mapy i atlasy, nuty, foldery, prospekty, broszury, plakaty, karty pocztowe, **35** tworzenie komputerowych baz danych, zastępstwo inwestycyjne, **36** sponsorowanie finansowe, wycena dzieł sztuki, **37** remonty i budownictwo pod klucz, nadzór budowlany, uzbrajanie terenu, **38** usługi w zakresie telefonii stacjonarnej i komórkowej, przesyłanie danych przy pomocy terminali komputerowych, przesyłanie informacji tekstowej i obrazowej przy pomocy komputerów, **40** drukowanie tekstów, **41** publikowanie tekstów innych niż reklamowe oraz publikowanie książek, **42** odpłatne udostępnianie komputerowych baz danych.

(111) **187980** (220) 2001 06 20 (210) 237094
(151) 2007 03 26
(732) „AFLOFARM” Fabryka Leków Spółka z o.o., Ksawerów, PL.
(540) LINEA

(510), (511) **03** olejki eteryczne, ekstrakty roślinne, maści do celów kosmetycznych, środki do czyszczenia zębów, **05** preparaty i środki farmaceutyczne, weterynaryjne, sanitarne do użytku medycznego, dietetyczne środki spożywcze użytku medycznego, żywność dla niemowląt, środki i preparaty stomatologiczne, artykuły higieniczne i opatrunkowe, zioła lecznicze, ekstrakty roślinne o przeznaczeniu leczniczym, środki odkażające, fungicydy, herbicydy, **39** usługi transportowania i konfekcjonowania towarów, **42** usługi medyczne i kosmetyczne, higiena i troska o urodę istot ludzkich, badania medyczne i analityczne.

(111) **187981** (220) 2001 12 14 (210) 244305
(151) 2007 03 07 (441) 2002 06 17
(732) TELEKOMUNIKACJA POLSKA Spółka Akcyjna, Warszawa, PL.
(540) łączy nas coraz więcej

(510), (511) **38** usługi w zakresie emisji radiowej i telewizyjnej, usługi w zakresie udzielania informacji o telekomunikacji, usługi w zakresie przesyłania informacji, usługi w zakresie przesyłania danych przy pomocy terminali komputerowych, usługi w zakresie komputerowego przesyłania informacji tekstowej i obrazowej, usługi w zakresie komunikacji radiowej, telefonicznej i telegraficznej, usługi w zakresie nadawania i przesyłania telegramów, usługi w zakresie poczty elektronicznej, usługi w zakresie przekazu satelitarne, usługi w zakresie przesyłania danych przy pomocy sieci światłowodów, usługi w zakresie przesyłania telekopii i wiadomości, usługi w zakresie wypożyczania aparatury do przesyłania wiadomości, usługi w zakresie radiofonii, usługi w zakresie rozpowszechniania programów телеви-

zyjnych, usługi w zakresie telefonii komórkowej, usługi w zakresie połączeń telefonicznych, usługi telefoniczne, usługi telegraficzne, usługi telexowe, usługi w zakresie telewizji kablowej, usługi w zakresie zleceń przywoławczych, **42** usługi w zakresie analizy projektów technicznych, badań technicznych, usługi w zakresie doradztwa w sprawach sprzętu komputerowego, ekspertyz inżynierskich, kontroli jakości, testowania materiałów, usługi w zakresie projektowania technicznego, usługi w zakresie wzornictwa przemysłowego, usługi w zakresie odtwarzania komputerowych baz danych, usługi w zakresie doradztwa komputerowego, usługi w zakresie projektowania oprogramowania komputerowego, usługi w zakresie wypożyczania komputerów, usługi w zakresie odpłatnego udostępniania czasu dostępu do komputerów w celu przetwarzania danych, usługi w zakresie wypożyczania oprogramowania komputerowego, usługi w zakresie aktualizacji oprogramowania komputerowego.

(111) **187982** (220) 2001 12 14 (210) 244306
 (151) 2007 03 07 (441) 2002 06 17
 (732) TELEKOMUNIKACJA POLSKA Spółka Akcyjna, Warszawa, PL.
 (540) to ludzka rzecz pogadać
 (510), (511) **38** usługi w zakresie emisji radiowej i telewizyjnej, usługi w zakresie udzielania informacji o telekomunikacji, usługi w zakresie przesyłania informacji, usługi w zakresie przesyłania danych przy pomocy terminali komputerowych, usługi w zakresie komputerowego przesyłania informacji tekstowej i obrazowej, usługi w zakresie komunikacji radiowej, telefonicznej i telegraficznej, usługi w zakresie nadawania i przesyłania telegramów, usługi w zakresie poczty elektronicznej, usługi w zakresie przekazu satelitarne, usługi w zakresie przesyłania danych przy pomocy sieci światłowodów, usługi w zakresie przesyłania telekopii i wiadomości, usługi w zakresie wypożyczania aparatury do przesyłania wiadomości, usługi w zakresie radiofonii, usługi w zakresie rozpowszechniania programów telewizyjnych, usługi w zakresie telefonii komórkowej, usługi w zakresie połączeń telefonicznych, usługi telefoniczne, usługi telegraficzne, usługi telexowe, usługi w zakresie telewizji kablowej, usługi w zakresie zleceń przywoławczych, **42** usługi w zakresie analizy projektów technicznych, badań technicznych, usługi w zakresie doradztwa w sprawach sprzętu komputerowego, ekspertyz inżynierskich, kontroli jakości, testowania materiałów, usługi w zakresie projektowania technicznego, usługi w zakresie wzornictwa przemysłowego, usługi w zakresie odtwarzania komputerowych baz danych, usługi w zakresie doradztwa komputerowego, usługi w zakresie projektowania oprogramowania komputerowego, usługi w zakresie wypożyczania komputerów, usługi w zakresie odpłatnego udostępniania czasu dostępu do komputerów w celu przetwarzania danych, usługi w zakresie wypożyczania oprogramowania komputerowego, usługi w zakresie aktualizacji oprogramowania komputerowego.

(111) **187983** (220) 2002 01 15 (210) 245269
 (151) 2005 10 18 (441) 2002 07 29
 (732) Plantarol Sp. z o.o., Klęka, PL.
 (540) tajemnica długiego życia
 (510), (511) **05** lecznicze herbaty ziołowe, mieszanki ziołowe, zioła lecznicze, **30** herbata, herbaty zielone, herbaty owocowe, herbaty aromatyzowane.

(111) **187984** (220) 2002 02 19 (210) 246632
 (151) 2007 01 23 (441) 2002 08 26
 (732) KREDYT BANK Spółka Akcyjna, Warszawa, PL.
 (540) KB AKCJA
 (510), (511) **36** usługi w zakresie funduszy inwestycyjnych, usługi bankowe.

(111) **187985** (220) 2002 03 22 (210) 248087
 (151) 2007 02 14 (441) 2002 09 23
 (732) „Polska Telefonii Cyfrowa” Spółka z o.o., Warszawa, PL.
 (540) SIMextra
 (510), (511) **09** aparaty telefoniczne, przewody i słuchawki telefoniczne, telefony komórkowe, zestawy głośno mówiące, anteny i baterie do tych telefonów, ładowarki, obudowy kolorowe, zestawy słuchawkowe, karty PCMCIA, obudowy, uchwyty i pokrowce do telefonów komórkowych, karty telefoniczne do automatów, karty tele-

foniczne do telefonów komórkowych, karty sim, urządzenia do przetwarzania informacji, urządzenia współpracujące z komputerami w zakresie przekazywania dźwięku i obrazu, **35** usługi reklamowe: organizacja kampanii reklamowych, wynajem i sprzedaż miejsca i czasu na reklamy, dystrybucja i doręczanie prospektów reklamowych, ofert sprzedaży i próbek reklamowych, również za pośrednictwem sieci teleinformatycznych - internetu, usługi polegające na rejestrowaniu, kompilacji, systematyzacji pisemnych informacji, dostarczanie pakietów informacji, tekstów reklamowych dostosowanych do indywidualnych wymagań odbiorcy, informacja o działalności gospodarczej i handlowej, oferowanie i sprzedaż usług turystycznych oraz w zakresie rozrywki, usługi świadczone w systemie on-line w zakresie kupna i sprzedaży towarów i usług, usługi sprzedaży aukcyjnej i promocyjnej towarów i usług - prowadzenie sklepu internetowego dla sprzedaży towarów przemysłowych, sprzętu gospodarstwa domowego, mebli, tkanin, wyposażenia wnętrz, materiałów biurowych, odzieży, obuwia, nakryć głowy, artykułów spożywczych, napojów, piwa, napojów alkoholowych, tytoniu oraz usług turystycznych, ubezpieczeniowych i finansowych, usługi w zakresie umożliwiania wymiany informacji i konwersacji w czasie realnym dotyczących reklamy, działalności gospodarczej i handlowej za pośrednictwem sieci teleinformatycznych internet i telefonów komórkowych, **36** usługi w zakresie pośrednictwa w zawieraniu umów ubezpieczeniowych, umów kredytowych za pośrednictwem telefonu i sieci teleinformatycznych internet, sprawdzanie stanu konta za pośrednictwem telefonu i sieci teleinformatycznych internet, **37** usługi instalacji, obsługi i napraw systemów przekazywania dźwięku i obrazu w łączności radiofonicznej, telegraficznej, telefonicznej i telexowej w systemie cyfrowym i analogowym, instalacji i naprawy urządzeń telefonii komórkowej, **38** usługi świadczone przez operatora sieci telefonii komórkowej w zakresie obsługi połączeń abonentów telefonii komórkowej, przekazywania głosu i obrazu w systemie przekazu fonicznego i cyfrowego, usług telexowych i telefaksowych, zbieranie i przekazywanie informacji, przesyłanie informacji tekstowej i obrazowej za pośrednictwem komputerów i sieci informatycznych, przekazywanie danych przy pomocy terminali komputerowych, przesyłanie wiadomości, danych, głosu i obrazu za pomocą przekazu satelitarne, przekazywanie poczty elektronicznej za pośrednictwem sieci telefonii komórkowej i telefonów komórkowych, udostępnianie połączeń z sieciami informatycznymi, wypożyczanie urządzeń służących do przekazywania głosu, obrazu i danych za pomocą telefonii analogowej, cyfrowej oraz satelitarnej, udostępnianie stron internetowych za pośrednictwem sieci telefonii komórkowej bezpośrednio na wyświetlaczu aparatu telefonicznego, umożliwianie wymiany informacji i konwersacji w czasie realnym za pośrednictwem sieci teleinformatycznych internet i telefonów komórkowych, **39** udzielanie informacji telefonicznych dotyczących turystyki, organizacji podróży, **41** nauczanie i rozrywka prowadzone za pośrednictwem sieci teleinformatycznych internet i telefonów komórkowych, udzielanie informacji telefonicznych w zakresie rozrywki.

(111) **187986** (220) 2002 04 09 (210) 248917
 (151) 2007 01 15 (441) 2002 10 21
 (732) COLORIS Spółka z o.o., Łomianki, PL.
 (540) COLORIS
 (510), (511) **01** żelatyna do celów przemysłowych, chemiczne produkty napowietrzające do celów przemysłowych, biokatalizatory, preparaty chemiczne do produkcji emalii, chemiczne produkty do ożywiania kolorów do użytku przemysłowego, rozpuszczalniki do lakierów, **02** emalie, lakiery, powłoki-farby do malowania, pigmenty, rozcieńczalniki do barwników, farb i lakierów, spoiwa do barwników i farb, środki wysuszające do farb, **35** usługi w zakresie prowadzenia: agencji informacji handlowej i badania opinii i rynku, **41** usługi w zakresie organizowania kursów edukacyjnych, tłumaczeń, dotyczących stosowania kosmetyków i pielęgnacji kosmetycznej, organizowanie pokazów i widowisk dotyczących stosowania i użytkowania kosmetyków, **42** usługi w zakresie: informacji o modzie, usługi dotyczące wzornictwa przemysłowego, **44** usługi w zakresie prowadzenia salonów fryzjerskich i salonów piękności.

(111) **187987** (220) 2002 06 11 (210) 251451
 (151) 2007 01 15 (441) 2002 12 16
 (732) „ELSTAR” Sp. z o.o., Radzymin, PL.

(540)



(531) 27.5

(510), (511) **09** przewody elektryczne, **11** abażury, klosze do lamp, szkła do lamp, lampiony, lampki elektryczne na choinkę, zawieszania do lamp, oprawki do lamp elektrycznych, lampy oświetleniowe, świeczniki, żyrandole.

(111) **187988** (220) 2002 06 20 (210) 251837
 (151) 2007 01 24 (441) 2002 12 30
 (732) Hero, Lenzburg, CH.
 (540)



Kolor znaku: niebieski

(531) 27.5, 29.1

(510), (511) **29** mleko, produkty mleczne w tym jogurty i desery.

(111) **187989** (220) 2002 09 17 (210) 255157
 (151) 2007 02 19 (441) 2003 03 24
 (732) Przedsiębiorstwo Produkcyjno-Handlowo-Usługowe „ALIMA BIS” Sp. z o.o., Środa Wielkopolska, PL.
 (540)



Kolor znaku: niebieski z odcieniami, granatowy z odcieniami, biały

(531) 26.4, 26.13, 27.5, 29.1

(510), (511) **07** maszyny dla rolnictwa, leśnictwa, mechaniczne narzędzia rolnicze, urządzenia do pakowania produktów: sypkich i granulowanych (mleko w proszku, pasze, nasiona, cukier, mąka, warzywa, owoce, mrożonki, chemikalia, nawozy), linie ważąco-pakujące: zbiorniki buforowe, urządzenia podawania worków na ustnik wagi, elektroniczne wagopakarki (ważenie i dozowanie produktu, napełnianie worków produktem), wagi do worków big-bag, zszywarki worków, zgrzewarki lub zaklejarki, układ transportu i formowania worków, detektory metali, etykieciarki, urządzenia peryferyjne: urządzenia do automatycznego podawania i nakładania worków, transportery, urządzenia formujące górę worka, detektory metalu, spychacze worka, urządzenia dla przemysłu mleczarskiego i spożywczego zawarte w tej klasie, dojarki bankowe, przewoźne, linie produkcyjne odbioru i transportu mleka, oraz instalacje do odbioru mleka przeznaczone do montażu na autocysternach klienta lub stacjonarnie do odbioru mleka w zakładach mleczarskich: urządzenia służące do przepompowania i pomiaru mleka od zbiornika dostawcy do cysterny samochodowej lub z cysterny samochodowej do zbiornika magazynowego mleka w zakładzie mleczarskim, myjnie urządzeń do produkcji mleka, masła i serów, stacjonarne urządzenia do odbioru mleka lub do montażu na cysternach do odbioru mleka, instalacje do mycia pojazdów, pompy do instalacji grzewczych, **11** urządzenia do: klimatyzacji, wentylacji, zasilania wodą, linie technologiczne udojowe: dojarnie przewodowe (udój na stanowisku w oborze), dojarnie rurowe wielostanowiskowe, roboty udojowe dla specjalistycznych gospodarstw mleczarskich, urządzenia kompleksowe wyposażenie obór bydła mlecznego - urządzenia zadawania paszy, pojenia bydła, odzysku ciepła mleka, wygradzania, legowiska, linie technologiczne elektronicznej identyfikacji i zarządzania stadem, linie technologiczne schładzania mleka otwarte okrągłe i wannowe, urządzenia chłodzące z parownikiem zanurzeniowym, urządzenia wymiany ciepła, grzejniki centralnego ogrzewania, nawilżacze do centralnego ogrze-

wania, wymienniki ciepła, linie produkcyjne dla przemysłu piekarniczego zawarte w tej klasie, **31** zwierzęta żywe, karma dla zwierząt, produkty do hodowli zwierząt, pasza, **37** usługi budowlane, naprawy, usługi instalacyjne, serwisowe, instalowanie i naprawy urządzeń chłodniczych, grzewczych, wentylacyjnych, czyszczenie pojazdów, **42** usługi w zakresie projektowania obór, hal udojowych, projektów adaptacyjnych, doradztwo zawodowe.

(111) **187990** (220) 2002 10 09 (210) 256085
 (151) 2006 04 27 (441) 2003 04 22
 (732) TBD Spółka Akcyjna, Dębica, PL.
 (540) DekorFix
 (510), (511) **19** zaprawa klejąca.

(111) **187991** (220) 2002 10 11 (210) 256189
 (151) 2007 01 15 (441) 2003 04 22
 (732) „ATLAS” Sp.z o.o, Łódź, PL.
 (540) sprint

(510), (511) **01** surowce mineralne, kleje i zaprawy klejowe, **03** papier i emulsje ściernie, materiały polerskie, środki nablyszczające, **17** masy uszczelniające i hydroizolujące, preparaty płynne, półpłynne i w postaci proszku do rozprowadzenia cieczą, przeznaczone do uzyskiwania powłok uszczelniających i hydroizolujących w budownictwie, **19** materiały budowlane niemetalowe, elementy budowlane i półfabrykaty zawierające gips, gips, zaprawy gipsowe, niemetalowe elementy konstrukcyjne do systemów suchej zabudowy, masy tynkarskie.

(111) **187992** (220) 2002 11 13 (210) 257421
 (151) 2007 01 23 (441) 2003 05 19
 (732) „PUCYBUT” Katarzyna Sterczewska, Zgierz, PL.
 (540)



Kolor znaku: srebrny, czerwony

(531) 26.1, 26.4, 26.11, 27.5, 29.1

(510), (511) **37** usługi czyszczenia i naprawy obuwia, **43** usługi zaopatrzenia w żywność i napoje.

(111) **187993** (220) 2002 12 03 (210) 258356
 (151) 2007 01 30 (441) 2003 06 16
 (732) „INTERMED” Firma Handlowa Bożena Łęgarska, Poznań, PL.
 (540)



Kolor znaku: czarny, żółty, granatowy, biały

(531) 2.1, 2.9, 26.4, 27.5, 29.1

(510), (511) **05** artykuły, środki, materiały, preparaty i odczynniki dla laboratoriów protetycznych i gabinetów stomatologicznych, **10** urządzenia, aparatura, narzędzia, przybory dla potrzeb laboratoriów protetycznych i gabinetów stomatologicznych, gips dla potrzeb laboratoriów protetycznych.

(111) **187994** (220) 2002 12 12 (210) 258750
 (151) 2005 12 02 (441) 2003 06 16
 (732) Przedsiębiorstwo Produkcji Farmaceutycznej GEMI Grzegorz Nowakowski, Karczew, PL.

(540) reumatol

(510), (511) **05** farmaceutyki, maści lecznicze, żele lecznicze, kremy lecznicze.(111) **187995** (220) 2002 12 14 (210) 258799

(151) 2007 01 18 (441) 2003 06 16

(732) FLORALAND DISTRIBUTION Spółka z o.o., Legionowo, PL.

(540) MASTERFLOR

(510), (511) **01** nawozy użyźniające glebę, sztuczne i organiczne.(111) **187996** (220) 2003 01 24 (210) 260159

(151) 2007 01 22 (441) 2003 07 28

(732) Fabryka Substancji Zapachowych „POLLENA AROMA”

Spółka z o.o., Warszawa, PL.

(540) amarogno

(510), (511) **01** chemiczne kompozycje zapachowe i komponenty dla przemysłu kosmetycznego, spożywczego i chemii gospodarczej, **03** środki do pielęgnacji włosów, środki myjące, środki do czyszczenia zębów, środki do prania, toaletowe środki sanitarne, dezodoranty, perfumy, wody toaletowe, toniki, mleczka, kremy, odżywki kosmetyczne, olejki eteryczne, balsamy, oleje do masażu, środki do golenia, maseczki, środki do opalania, pudry, szminki, mieszaniny zapachowe, środki czyszczące, **05** produkty farmaceutyczne, środki do nacierania i inhalacji o działaniu leczniczym, leki pomocnicze o działaniu relaksującym, preparaty zawierające substancje naturalne o działaniu relaksującym, preparaty do kąpieli relaksujących, waciki do celów medycznych, chusteczki nasączone płynami farmaceutycznymi, pieluchy dla chorych, podpaski i tampony nasączone płynami farmaceutycznymi.

(111) **187997** (220) 2003 01 24 (210) 260160

(151) 2007 01 22 (441) 2003 07 28

(732) Fabryka Substancji Zapachowych „POLLENA AROMA”

Spółka z o.o., Warszawa, PL.

(540) kardamon

(510), (511) **01** chemiczne kompozycje zapachowe i komponenty dla przemysłu kosmetycznego, spożywczego i chemii gospodarczej, **03** środki do pielęgnacji włosów, środki myjące, środki do czyszczenia zębów, środki do prania, toaletowe środki sanitarne, dezodoranty, perfumy, wody toaletowe, toniki, mleczka, kremy, odżywki kosmetyczne, olejki eteryczne, balsamy, oleje do masażu, środki do golenia, maseczki, środki do opalania, pudry, szminki, mieszaniny zapachowe, środki czyszczące, **05** produkty farmaceutyczne, środki do nacierania i inhalacji o działaniu leczniczym, leki pomocnicze o działaniu relaksującym, preparaty zawierające substancje naturalne o działaniu relaksującym, preparaty do kąpieli relaksujących, waciki do celów medycznych, chusteczki nasączone płynami farmaceutycznymi, pieluchy dla chorych, podpaski i tampony nasączone płynami farmaceutycznymi.

(111) **187998** (220) 2003 01 28 (210) 260346

(151) 2007 03 05 (441) 2003 08 11

(732) „SUNDAY POLSKA” Spółka z o.o., Warszawa, PL.

(540)



Kolor znaku: biały, czerwony

(531) 1.3.1, 26.11.1, 27.5.5, 29.1.1, 29.1.6

(510), (511) **29** śmietana, bita śmietana, oleje jadalne, masło, krem na bazie masła, mleko, napoje mleczne lub z przewagą mleka, serwatka, ser, jogurt, kefir, margaryna, jaja w proszku, smalec, tłuszcze jadalne, surowce do produkcji tłuszczu jadalnych, rośliny strączkowe konserwowane, trufle konserwowane, warzywa: gotowane, suszone, konserwowane, konserwy: mięsne, rybne, z owocami, zioła ogrodowe konserwowane, owoce: kandyzowane, mrożone, konserwowane,

w alkoholu, lukrowane, w postaci skórki, pasty: z ziarna sezamowego, zawierające tłuszcz do kanapek, kazeina do celów spożywczych, galaretki jadalne, żelatyna spożywcza, chrupki: owocowe, ziemniaczane, dżemy, marmolada, kompot, tofu, pikle, pektyna do celów spożywczych, sok pomidorowy do celów kulinarnych, przeciere, koncentrat pomidorowy, korniszony, korniszony z jarzynami w occie, sos z borówką i żurawin, chipsy: ziemniaczane, owocowe, sałatki: owocowe, warzywne, mięsny z owoców, pyłki kwiatowe jako żywność, soki roślinne do gotowania, zupy jarzynowe, placki ziemniaczane, sardynki, wiórki kokosowe, migdały, orzechy spreparowane, daktyl, rodzynki, **30** anyż, cynamon, curry jako przyprawa, gałka muszkatołowa, goździki, imbir, mięta do wyrobów cukierniczych, sól : kuchenna, do konserwowania żywności, selerowa, wanilia, ziele angielskie, kurkuma do żywności, lukrecja, przyprawy, herbata, kasze spożywcze, bułka tarta, makarony spożywcze, cukier, słodziki, cukierki, kukurydza: mielona, palona, prażona, ocet, musztarda, miód, muesli, majonezy, jogurt mrożony, czekolada, biszkopty, chałwa, krakersy, kapary, wanilina, wermiszel, chipsy jako produkty zbożowe, propolis jako kit pszczeli spożywczy, galaretki spożywcze, jęczmień: gnieciony, łuskany, mąka spożywcza, produkty z mąki mielonej, produkty zbożowe suszone, mączka z roślin strączkowych, tapioka, tako, produkty na bazie owsa, owoce: gnieciony, łuskany, płatki: kukurydziane, owsiane, zbożowe, ciasto w proszku, puddingi, ryż, kuskus jako kasza, kawa, preparaty roślinne zastępujące kawę, substytuty kawy, sosy: sojowe, do mięsa, do polewania deserów, pomidorowe, sałatkowe, chutney, esencje do żywności, preparaty aromatyczne do żywności, aromaty do ciast inne niż oleje esencyjne, aromaty do napojów inne niż oleje esencyjne, preparaty usztywniające do bitej śmietany, zagęszczacze stosowane przy gotowaniu produktów spożywczych, glukoza do celów spożywczych, gluten do celów spożywczych, guma do żucia nie do celów medycznych, spaghetti, tabule jako sałatka z kuskus, kakao, wyroby z kakao, napoje czekoladowe z mlekiem, napoje kakaowe z mlekiem, napoje kawowe z mlekiem, napoje na bazie czekolady, napoje na bazie kakao, napoje na bazie kawy, piernik, słodycze, herbatniki, batony lukrecjowe, wyroby cukiernicze, marcepan, pasta migdałowa, ciastka z ryżu, suchary, jadalne ozdoby do ciast, pralinki, sago, produkty żywnościowe ze skrobi, skrobia do celów spożywczych, sód do celów spożywczych, syrop cukrowy do celów spożywczych, **31** ziarno kakaowe w stanie surowym, ryż nieprzetworzony, zboże w ziarnach nieprzetworzone, ziarna jako nasiona, sezam, soczewica świeża jako warzywo, trzcina cukrowa, kopra, kukurydza, orzechy, orzeszki arachidowe w owocu, orzeszki kola, ziarno do żywienia zwierząt, produkty uboczne w procesie przeróbki ziarn zbóż jako pasza dla zwierząt, makuchy z orzeszków arachidowych dla zwierząt, mączka z orzeszków arachidowych dla zwierząt, mąka z ryżu jako pasza, makuchy rzepakowe dla bydła, makuchy z kukurydzy, łupiny orzechów kokosowych, otręby zbożowe, ogórki, oliwki świeże, owoce świeże, winogrona świeże, winorośle, pomarańcze, zioła ogrodowe świeże, owoce cytrusowe, migdały jako owoce, kasztany jadalne świeże, korzenie jadalne, ziemniaki, pory, cebula świeża, groch świeży, grzyby świeże, świeże trufle, jagody jako owoce, jagody jałowca, szyszki sosnowe, pieprz ziołowy.

(111) **187999** (220) 2003 02 17 (210) 261089

(151) 2007 04 05 (441) 2003 08 25

(732) Naturell Polska Sp. z o.o., Kraków, PL.

(540) PRODENT

(510), (511) **05** chemiczne preparaty do celów farmaceutycznych, dietetyczna żywność przystosowana do celów medycznych, dietetyczne napoje i substancje przystosowane do celów medycznych, farmaceutyczne preparaty w tym przeciw łupieżowi, herbata lecznicza, leki dławidzi, leki pomocnicze wspierające, leki w płynie, mineralne dodatki do żywności, odchudzająca herbata do celów leczniczych, preparaty medyczne do odchudzania, pastylki do celów farmaceutycznych, preparaty witaminowe, preparaty medyczne na porost włosów, lekiwzmacniające, zioła lecznicze, żywność dietetyczna do celów leczniczych.

(111) **188000** (220) 2003 02 17 (210) 261091

(151) 2007 04 04 (441) 2003 08 25

(732) Naturell Polska Sp. z o.o., Kraków, PL.

(540) PLAQUE OFF

(510), (511) **05** chemiczne preparaty do celów farmaceutycznych, dietetyczna żywność przystosowana do celów medycznych, diete-

tyczne napoje i substancje przystosowane do celów medycznych, farmaceutyczne preparaty w tym przeciw łupieżowi, herbata lecznicza, leki dla ludzi, leki pomocnicze wspierające, leki w płynie, mineralne dodatki do żywności, odchudzająca herbata do celów leczniczych, preparaty medyczne do odchudzania, pastylki do celów farmaceutycznych, preparaty witaminowe, preparaty medyczne na porost włosów, leki wzmacniające, zioła lecznicze, żywność dietetyczna do celów leczniczych.

(111) **188001** (220) 2003 03 11 (210) 262095
 (151) 2006 08 21 (441) 2003 09 22
 (732) Łukaszewicz Edward, Teresin, PL.
 (540)

**KLEJ TAPICERSKI
 PIANOKLEJ**
 Atest IPS w Łodzi: NR.52.02.PN-EN 827 1996

Kolor znaku: czarny, czerwony, jasnoniebieski

(531) 26.4.2, 27.5.5, 29.1.13
 (510), (511) **01** kleje do celów przemysłowych, kleje inne niż do papieru.

(111) **188002** (220) 2003 03 12 (210) 262143
 (151) 2006 05 17 (441) 2003 09 22
 (732) Joanna Wanda Chatizow, Warszawa, PL.
 (540)

estetyka

(531) 26.4.2, 27.5.1, 27.5.5
 (510), (511) **16** gazety (pismo, miesięcznik, periodyk).

(111) **188003** (220) 2003 03 18 (210) 262409
 (151) 2007 01 22 (441) 2003 09 22
 (732) DECATHLON, Villeneuve D'Ascq, FR.
 (540) GIEŁDATHLON

(510), (511) **09** urządzenia do nagrywania, przekazywania i odtwarzania dźwięku i obrazu, urządzenie do przetwarzania danych, wzmacniacze, taśmy do czyszczenia głowic, taśmy video, dyski kompaktowe audio-video, zmieniające dysków komputerowych, dyski magnetyczne, dyski optyczne, optyczne dyski kompaktowe, magnetyczne nośniki danych, optyczne nośniki danych, urządzenie elektroniczne do mierzenia ilości uderzeń serca, ekrany do projekcji, magnetyczne urządzenie kodujące, urządzenie do nagrywania dźwięku, nośniki nagrań dźwięku, drukarki komputerowe, obwody drukowane, urządzenia do komunikacji wewnętrznej, urządzenia komputerowe typu interfejs, urządzenia przystosowane do gier telewizyjnych, lasery przeznaczone do celów innych niż medyczne, czytniki komputerowe, optyczne czytniki znaków, odbiorniki audio i video, myszy komputerowe, karty dźwiękowe, karty video, skanery (urządzenia do przetwarzania danych dla celów innych niż medyczne), urządzenia do ochrony przed wypadkami do użytku osobistego, siatki do ochrony przed wypadkiem, okulary ochronne, kaski ochronne, maski ochronne, ochraniacze na zęby, urządzenia elektryczne do zapłonu na odległość, celowniki optyczne do broni palnej, urządzenia i akcesoria wykorzystywane w astronomii, wagi, boje świetlne, barometry, boje znakujące, boje sygnalizacyjne, kompas, nie wybuchowe sygnalizatory mgłowe, pasy do pływania, pasy ratunkowe do pływania, kombinezony do nurkowania, rękawice dla nurków, maski dla nurków, maski dla narciarzy, okulary optyczne, okulary słoneczne, okulary do pływania, okulary lodowcowe, etui na okulary, gaśnice, kamizelki kuloodporne, pasy bezpieczeństwa inne niż do siedzeń w pojazdach lub wyposażenia sportowego, gęstościomierze, higrometry, automaty do gry, automaty do gry na monety, lornetki, lampy optyczne, baterie do lamp błyskowych, urządzenia pomiarowe, urządzenie do oddychania pod wodą, urządzenia nawigacyjne, urządze-

nia obserwacyjne, ochronniki przepięciowe, kamery, tratwy ratunkowe, liczniki, prędkościomierze, pedometry, **12** pojazdy, urządzenie do poruszania się po lądzie, wodzie i w powietrzu, silniki do pojazdów lądowych, balony powietrzne, sterowce, spadochrony, dętki, zestawy do naprawy dętek, przylepne łątki do naprawy dętek, opony pneumatyczne, urządzenia antypoślizgowe do kół pojazdów, szyby przednie, urządzenia przeciwosłepieniowe do pojazdów, urządzenia do pojazdów zabezpieczające przed kradzieżą, zagłówki, pokrowce na nosidełka, bagażniki, pasy bezpieczeństwa w pojazdach, foteliki bezpieczeństwa dla dzieci (do pojazdów), pokrowce na samochody (uformowane), pokrowce na siodła, pokrowce na siedzenia w pojazdach, pokrowce do przewożenia nart samochodem, piasty, przekładnie zębate do pojazdów lądowych, klaksony do pojazdów, stojaki dla rowerów, rowery, ramy rowerowe, opony rowerowe, ochraniacze do jazdy na rowerze, hamulce rowerowe, kierownice rowerowe, kierunkowskazy dla rowerów, obręcze kół rowerowych, pedały, pompy rowerowe, szprychy do kół rowerowych, koła rowerowe, siodła rowerowe, torby rowerowe, dzwonki do rowerów, błotniki rowerowe, opony bezdętkowe do rowerów, widelce do rowerów, amortyzatory do rowerów, bagażniki rowerowe, nosidełka, wózki spacerowe, wyciągi narciarskie, łodzie żaglowe i motorowe, zagłówki naziemne, skutery wodne, samoloty, wiosła, wiosła do kajaków, sanie (pojazdy), wózki golfowe, przyczepy mieszkalne, **18** towary ze skóry, imitacji skóry i skór zwierzęcych: torebki damskie i torby podróżne, uprząże dla zwierząt, uzdy i obroże, akcesoria do jazdy konnej, strzemiona, cugle przy siodłach, wędzidła, szpicruty, bity, siodła, popręgi do mocowania siodła, chomała, pokrowce na siodło, kantary, worki na obrok, derki na konie, kufry i walizki, portmonetki, teczki, portfele, aktówki, walizeczki, futerały na klucze, torby na zakupy na kółkach, torby plażowe, torby dla obozowiczów, alpinistów, wędrowców, kije do wspinaczki, ramy siodła, torby myśliwskie, torby na ramię, paski do łyżew, nosidełka dla niemowląt, plecaki, długie laski do wędrówek, torby sportowe do wszystkich rodzajów sportów, torby podróżne inne niż ze skóry lub jej imitacji, worki golfowe, torby sportowe na rakiety i piłki do tenisa, torby na tlenek magnezowy, torby nurkowe, parasole, parasolki, laski, **25** odzież dla mężczyzn, kobiet i dzieci, wyprawka dla niemowląt, wyroby pończosznice, bielizna, szlafroki, piżamy, biustonosze, koszulki na ramiączka, koszulki z krótkim rękawkiem, koszule, swetry damskie, swetry, spódnice, sukienki, spodnie, marynarki, płaszcze, kurtki, odzież nieprzemakalna, płaszcze, płaszcze przeciwdeszczowe, majtki, kurtki z kapturem, obuwie z wyjątkiem obuwia ortopedycznego, pantofle domowe, buty, buty narciarskie, śniegowce, klapki plażowe, baletki, obuwie wspinaczkowe, obuwie do aerobiku i fitnessu, klapki kąpielowe, sandały, buty do jazdy konnej, buty spacerowe, obuwie sportowe, podeszwy do obuwia, kapelusze i czapki, rękawice, skarpety, rajstopy, pończochy, krawaty, szaliki, paski, odzież do uprawiania sportów z wyłączeniem kombinezonów do nurkowania, koszulki z krótkim rękawkiem, kurtki, czapki, krótkiespodnie typu bermudy, stroje do tańca i aerobiku, bluzki typu body, sukienki baletowe tzw. „paczki”, spódnice, koszulki z krótkim rękawem i bez rękawów, dresy sportowe, spódniczki do tańca, rajtuzy i kostiumy gimnastyczne, kimona, kombinezony narciarskie i dodatki do stroju narciarskiego, odzież do wspinaczki, wędrówek i na polowania, swetry, golfy, koszulki, podkoszulki, kurtki, czapki, spodnie typu bermudy, tzw. mokre kombinezony do uprawiania narciarstwa wodnego, kostiumy kąpielowe, czepki kąpielowe, opaski na głowę, **28** gry, karty do gry, kręgle, marmurowe kule do gry, gry towarzyskie, gry planszowe, balony do gier, rzutki, tarcze do gry w rzutki, zabawki, zabawki dla zwierząt domowych, hulajnogi, żarty i sztuki magiczne, artykuły sportowe i gimnastyczne, wrotki, rolki, torby na wrotki i rolki, rękawice bokserskie, rękawice baseballowe, rękawice piłkarskie, rękawice golfowe, rękawice szermierskie, lotnie, latawce i szpule do latawca, sznurki i żyłki do budowy rakiety, piłki i rakiety do: tenisa, squasha, badmintonu, ramy raket tenisowych i badmintonowych, pokrowce na rakiety i piłki, rakiety do tenisa stołowego, wolant, piłki do wszystkich sportów, deski z żagle, deski typu „body board”, deski surfingowe, torby na deski surfingowe, snowboardy, rakiety śnieżne, torby na rakiety śnieżne, fajki do nurkowania, piłki: baseballowe, golfowe, tenisowe, do squasha, tenisa stołowego, obuwie do pływania, pasy do pływania, siatki do wszystkich sportów, narty, kijki narciarskie, części do nart, wymienne krawędzie, narty wodne, pokrowce na narty, latawce, akcesoria do golfa, kije golfowe, nóżki na piłki golfowe, siatki do golfa, torby na sprzęt do golfa na kółkach lub bez kółek, kije hokejowe, kije baseballowe, kije do krykieta, kije do krokieta, stacjonarne rowery treningo-

we, obsługiwany ręcznie sprzęt do ćwiczeń rozwijający mięśnie klatki piersiowej, obsługiwany ręcznie sprzęt do ćwiczeń pomocny przy odchudzaniu, ławeczki do ćwiczenia mięśni brzucha, łuki i strzały dla łucznicstwa, florety, sanki, bobsleje, ochraniacze na zęby, nakolanniki, nałokietniki, nagolenniki, uprząże do wspinaczki, wyposażenie placu zabaw, zjeżdżalnie i huśtawki, łyżwy, wiązania do łyżew i wrotek, deskorolki, bile i kije bilardowe, wędki, pokrowce na wędki, przybory wędkarskie, kołowrotki, spławiki, haczyki, żyłki, pływak, harpuny, sztuczne przynęty, ciężarki i hantle, kusze, gry wodne, zjeżdżalnie, baseny, bule „petanque”, torby na bule „petanque”, zestawy do wspinaczki, uprząże, karabinki, maski i rękawice wykorzystywane we florecie i szermierce, ozdoby choinkowe z wyłączeniem lampek choinkowych i ozdób papierowych, maski teatralne, **35** usługi promocji sprzedaży dla osób trzecich, prowadzenie sklepu lub hurtowni z artykułami używanymi, wymiana barterowa, analiza kosztowa cen, organizowanie wystaw dla celów komercyjnych i reklamowych, wycena przedsiębiorstwa, badania rynkowe, usługi public relations, akcje reklamowe, agencje reklamowe, rozpowszechnianie materiałów reklamowych, bezpośrednia reklama pocztowa, wynajem powierzchni reklamowej, zarządzanie działalnością przedsiębiorstwa, doradztwo w zakresie zarządzania działalnością przedsiębiorstwa, usługi consultingowe w zakresie zarządzania i organizowania działalności przedsiębiorstwa, informacja biznesowa, wywiadownie gospodarcze, doradztwo w zakresie zarządzania przedsiębiorstwem komercyjnym i przemysłowym.

(111) **188004** (220) 2003 04 01 (210) 263000
 (151) 2006 04 26 (441) 2003 10 06
 (732) QUENDI Andrzej Hildebrandt, Warszawa, PL.
 (540)



Kolor znaku: zielony

(531) 27.5.5, 29.1.3
 (510), (511) **41** usługi w zakresie tłumaczenia oraz nauczania.

(111) **188005** (220) 2003 04 04 (210) 263143
 (151) 2007 04 10 (441) 2003 10 06
 (732) Przedsiębiorstwo Produkcyjno-Handlowe „CYMES” Adam Ołów, Suwałki, PL.
 (540)



Kolor znaku: czerwony

(531) 27.5.1, 29.1.1
 (510), (511) **30** bułeczki słodkie, bułki, chleb, ciasta, ciasteczka, ciastka, herbatniki.

(111) **188006** (220) 2003 04 07 (210) 263283
 (151) 2007 01 10 (441) 2003 10 20
 (732) Przedsiębiorstwo Wielobranżowe „GROKOM” Spółka z o.o., Grodzisk Wlkp., PL.
 (540)



Kolor znaku: niebieski, czerwony

(531) 25.5.1, 26.4.1, 26.11.5, 27.5.1, 29.1.12
 (510), (511) **04** płynne i gazowe materiały pędne i oświetleniowe, oleje i tłuszcze techniczne, smary, benzyna, olej napędowy, mieszanki benzyny, olej do ogrzewania, dodatki do materiałów pędnych i do smarów, **12** samochody, motocykle oraz części zamienne do pojazdów i silników, **20** opakowania drewniane, **29** przetworzone warzy-

wa i owoce, **32** soki owocowe i warzywne, wody mineralne, napoje bezalkoholowe, **36** wynajem i obsługa nieruchomości na zlecenie, **37** stacje obsługi i naprawy samochodów i motocykli, **39** usługi w zakresie prowadzenia stacji benzynowych, pomoc drogowa, holowanie pojazdów, dystrybucja energii elektrycznej, **40** pranie i czyszczenie wyrobów włókienniczych, wywóz i unieszkodliwianie odpadów, **41** działalność wydawnicza, publikacja książek i tekstów reklamowych, **42** badania i analizy techniczne, **43** hotele i restauracje.

(111) **188007** (220) 2003 04 15 (210) 263484
 (151) 2007 01 25 (441) 2003 10 20
 (732) Browar BELGIA Spółka z o.o., Kielce, PL.
 (540) TWISTER ORIGINAL GINGER BEER
 (510), (511) **32** piwo, napoje na bazie piwa, soki, syropy, esencje do produkcji napojów, napoje bezalkoholowe, preparaty do produkcji i wytwarzania napojów, wyciągi i ekstrakty z chmielu.

(111) **188008** (220) 2003 04 22 (210) 263867
 (151) 2007 02 12 (441) 2003 11 03
 (732) KROŚNIEŃSKA OFICyna WYDAWNICZA Sp. z o.o., Krosno, PL.
 (540)



Kolor znaku: szary, czerwony, czarny

(531) 27.5.1, 29.1.12
 (510), (511) **16** czasopisma, gazety, graficzne, druki akcydensowe, odwzorowania, odbitki, reprodukcje, formularze, kalendarze, książki, podręczniki, broszury, mapy, plakaty, publikacje, fotografie, foldery, **35** badanie opinii publicznej, powielanie dokumentów, dystrybucja materiałów reklamowych, obróbka tekstów, zarządzanie działalnością wydawniczą i poligraficzną, **40** doradztwo dotyczące usług poligraficznych, **41** doradztwo dotyczące usług wydawniczych, publikowanie książek i tekstów innych niż reklamowe, usługi w zakresie wykonywania fotoreportażu, usługi wydawnicze, organizowanie konferencji.

(111) **188009** (220) 2003 05 19 (210) 264985
 (151) 2006 06 05 (441) 2003 12 01
 (732) „LEO Profesjonalne Kosmetyki do Włosów” S.C. Krystyna Fołtyn, Piotr Kamiński, Kraków, PL.
 (540)



Kolor znaku: srebrny, biały, ciemnoniebieski

(531) 26.15.1, 27.5.1, 29.1.4, 29.1.6
 (510), (511) **03** rozjaśniacz do rozjaśniania włosów w odcieniu srebra.

(111) **188010** (220) 2003 05 20 (210) 265006
 (151) 2007 03 27 (441) 2003 12 01
 (732) AFFINITY PETCARE, S.A., Barcelona, ES.
 (540) RUBADUB

(510), (511) **31** rolnicze, ogrodnicze i leśne produkty oraz ziarna nie zawarte w innych klasach, żywe zwierzęta, świeże owoce i warzywa, nasiona, naturalne rośliny i kwiaty, sód jako karma dla zwierząt, karma dla zwierząt, preparaty stosowane jako dodatki do karmy dla zwierząt, napoje dla zwierząt domowych, pasza, proteiny do żywienia zwierząt, substancje wzmacniające do karmy, produkty na ściółkę dla zwierząt.

(111) **188011** (220) 2003 06 03 (210) 265733
 (151) 2006 06 21 (441) 2003 12 15
 (732) Icebreaker New Zeland Limited, Wellington, NZ.
 (540) ICEBREAKER
 (510), (511) **25** odzież, obuwie, nakrycia głowy.

(111) **188012** (220) 2003 06 13 (210) 266211
 (151) 2007 01 15 (441) 2003 12 15
 (732) Przedsiębiorstwo Produkcyjno-Handlowe ELDEX-MEDICAL
 Leszek Dudarski, Wiry, PL.
 (540) ELDEX MEDICAL
 (510), (511) **03** kosmetyki ziołowe, produkty kosmetyczne, **05** herbaty lecznicze, zioła lecznicze, substancje i preparaty lecznicze, substancje i preparaty odchudzające i dietetyczne do celów leczniczych, żywność i napoje przystosowane do celów medycznych i leczniczych, preparaty farmaceutyczne, napary i nalewki lecznicze, zioła, oleje i napoje lecznicze, wywary do celów farmaceutycznych, produkty zielarskie do celów leczniczych, **30** herbaty, herbaty owocowe, mieszanki herbat, przyprawy, mieszanki przypraw .

(111) **188013** (220) 2003 06 13 (210) 266212
 (151) 2007 01 15 (441) 2003 12 15
 (732) Przedsiębiorstwo Produkcyjno-Handlowe ELDEX-MEDICAL
 Leszek Dudarski, Wiry, PL.
 (540)



Kolor znaku: czerwony, czarny, biały
 (531) 24.3.1, 27.5.1, 29.1.1, 29.1.8
 (510), (511) **03** kosmetyki ziołowe, produkty kosmetyczne, **05** herbaty lecznicze, zioła lecznicze, substancje i preparaty lecznicze, substancje i preparaty odchudzające i dietetyczne do celów leczniczych, żywność i napoje przystosowane do celów medycznych i leczniczych, preparaty farmaceutyczne, napary i nalewki lecznicze, zioła, oleje i napoje lecznicze, wywary do celów farmaceutycznych, produkty zielarskie do celów leczniczych, **30** herbaty, herbaty owocowe, mieszanki herbat, przyprawy, mieszanki przypraw .

(111) **188014** (220) 2003 06 23 (210) 266495
 (151) 2007 01 19 (441) 2003 12 29
 (732) „W & B MOLD” Sp. z o.o., Warszawa, PL.
 (540)

PROMOSCREEN

(531) 27.5.1
 (510), (511) **06** wyroby z metali nieszlachetnych, rozkładane plansze i opakowania z metali lekkich, **09** programy komputerowe, **16** papier i tektura, papier falisty i tektura falista, opakowania z papieru i tektury oraz z tworzyw sztucznych, wyroby papierowe, wydawnictwa periodyczne, nieperiodyczne, książkowe, akcydensowe, druki, broszury, formularze, plakaty i plansze informacyjne oraz reklamowe wykonane na folii z tworzyw sztucznych i/lub na sprężystych foliach metalowych, **20** wyroby z tworzyw sztucznych nie ujęte w innych klasach: plansze z tworzyw sztucznych, rozkładane ekrany z obudową i stojakiem: meble i stojaki biurowe oraz sklepowe, stanowiska ekspozycyjne, **28** gry i zabawki, **35** usługi w zakresie reklamy: doradztwo w zakresie prowadzenia działalności gospodarczej i zarządzania, przetwarzanie danych: zarządzanie bazami danych oraz ich tworzenie, usługi agencyjne w dziedzinie handlu: obróbka tekstów, grupowanie towarów osób trzecich w sklepach i/lub hurtowniach z artykułami branż: papierniczej, metalowej, chemii gospodarczej, maszyn i urządzeń biurowych oraz z artykułami z porcelany, ceramiki i szkła do użytku domowego, w celu umożliwienia nabywcom do-

godnego ich oglądania i dokonywania zakupów, wynajem maszyn i urządzeń biurowych, **40** usługi poligraficzne, drukarskie oraz pośrednictwo w zakresie usług poligraficznych na rzecz osób trzecich, usługi w zakresie kucia, prasowania, wyłaczania i walcowania metali oraz metalurgii proszków, **42** udostępnianie baz danych.

(111) **188015** (220) 2003 06 23 (210) 266540
 (151) 2006 08 31 (441) 2003 12 29
 (732) IZOPOL Spółka Akcyjna, Trzemeszno, PL.
 (540)



Kolor znaku: czarny, czerwony
 (531) 1.15.24, 26.11.2, 27.5.1, 29.1.1, 29.1.8
 (510), (511) **19** pokrycia dachowe, płyty faliste, płaskie, profilowane włókno-cementowe, akcesoria wykończeniowe - gąsiorzy, wiatrownice, wywietrzniki dachowe, elementy wyposażania: folie dachowe, elementy mocujące, materiały uszczelniające, **37** wykonawstwo dachów, **39** transport drogowy, **40** składowanie, utylizacja, recykling, przetwarzanie odpadów, **42** projektowanie dachów.

(111) **188016** (220) 2003 07 03 (210) 266952
 (151) 2006 08 10 (441) 2004 01 12
 (732) „SUN YACHT CHARTER” Konrad Korzonek, Warszawa, PL.
 (540)



Kolor znaku: pomarańczowy, niebieski
 (531) 1.3.1, 18.3.23, 27.5.1, 27.5.5, 29.1.12
 (510), (511) **39** usługi turystyczne w zakresie pośrednictwa w czarterowaniu jachtów oraz organizacji rejsów, **41** usługi w zakresie organizacji szkoleń i kursów, produkcji filmów szkoleniowo-turystycznych.

(111) **188017** (220) 2003 07 09 (210) 267135
 (151) 2007 03 27 (441) 2004 01 12
 (732) ORLEX Sp. z o.o., Wejherowo, PL.
 (540)



Kolor znaku: czerwony, niebieski
 (531) 27.5.1, 29.1.12
 (510), (511) **36** usługi obrotu nieruchomości, **37** wszystkie usługi budowlane-budownictwo, **42** usługi architektoniczne - architektura, projektowanie budynków.

(111) **188018** (220) 2003 07 11 (210) 267316
 (151) 2006 08 31 (441) 2004 01 12
 (732) „KWIAT SYSTEMY OCIEPLEN” Spółka z ograniczoną odpowiedzialnością, Warszawa, PL.
 (540)



Kolor znaku: biały, zielony, czerwony
 (531) 26.11.1, 27.5.1, 27.5.17, 29.1.1, 29.1.3, 29.1.6
 (510), (511) **01** kleje dla celów budownictwa, zaprawy klejowe, **02** farby do elewacji, **17** materiały izolacyjne, styropian, wełna mineralna, zaprawy izolacyjne, **19** siatka szklana, płytki niemetalowe do

budownictwa, **35** usługi w zakresie prowadzenia hurtowni z materiałami budowlanymi, **37** izolowanie i ocieplanie budynków, prace budowlane i remontowe.

(111) **188019** (220) 2003 07 14 (210) 267398
 (151) 2007 02 09 (441) 2004 01 26
 (732) Agencja Reklamowa „Victoria Promotion” - Tomkiewicz Sp.j.
 Łukasz Tomkiewicz, Agnieszka Karolczak-Tomkiewicz,
 Janikowo, PL.
 (540)

victoria promotion 

Kolor znaku: czarny, czerwony

(531) 26.4.1, 27.5.1, 29.1.1, 29.1.8

(510), (511) **35** usługi reklamowe na rzecz osób trzecich za pomocą wszelkich środków rozpowszechniania, usługi marketingowe, opracowywanie szyldów i tablic informacyjnych reklamowych, **40** usługi drukarskie, **41** produkcja filmów, usługi wydawnicze - publikowanie książek i tekstów innych niż reklamowe, **42** usługi projektowania graficznego.

(111) **188020** (220) 2003 07 21 (210) 267620
 (151) 2007 01 30 (441) 2004 01 26
 (732) „GOSSO” Sp. z o.o., Cesarka k/Strykowa, PL.
 (540)



(531) 4.3.5, 7.1.1, 9.1.11, 23.5.1, 24.1.5, 24.9.1, 25.1.1, 27.5.1, 27.7.1
 (510), (511) **33** napoje alkoholowe, wyroby winiarskie, wina gronowe i owocowe, miody pitne, koktajle, drinki, aperitify, nalewki, likiery, wódki.

(111) **188021** (220) 2003 07 21 (210) 267635
 (151) 2007 01 30 (441) 2004 01 26
 (732) GUIDE TECHNIK Sp. z o.o., Gdynia, PL.
 (540)

GUIDE
TECHNIK

Kolor znaku: zielony

(531) 27.5.1, 29.1.3

(510), (511) **06** budowlane materiały metalowe i wyroby z nich nie zawarte w innych klasach: ćwieki - gwoździe, drut, haki i klamry, blaszki do klinowania, klucze, kołki, nakrętki, nity, okucia, opaski zaciskowe, osprzęt do drzwi i okien, pierścienie, płyty kotwiące, pierścienie nagwintowane i/lub dystansowe, oporowe, pręty do spawania, pudełka, pojemniki, profile, rurki, sworznie, śruby, wkręty, łączniki, tuleje, uszczelki, zaciski, zawory, **07** maszyny, obrabiarki, sterowane mechanicznie, elektrycznie, pneumatycznie i części do nich nie zawarte w innych klasach: filtry, dmuchawy, dłuta, dłutownice, frezy, frezarki, rozpylacze, maszyny do obróbki drewna i kamienia, dziurkarki, giętarki, gładziarki, głowice wiertnicze, gwinciarzki do śrub i nakrętek, kompresory, pistolety do kleju, do malowania, kosiarki, lutownice, młoty, młotki, narzędzia, nitownice, noże, nożyce, piły i brzeszczoty, pompy, podnośniki, reduktory ciśnienia, regulatory, sita, spawarki, świdry, szczotki, szlifierki, ubijaki, uchwyty, wiertarki,

wkrętaki, wycinarki, wytłaczarki, zawory, zgrabiarki, **08** narzędzia, przyrządy o napędzie ręcznym i części do nich nie zawarte w innych klasach: cęgi, dłuta, dziurkacze, frezy, gwinty, gwintownice, imadła, kielnie, kilofy, klucze maszynowe stałe i nastawne, młoty, młotki, napinacze drutu, taśm, łańcuchów, ostrzarki, przyrządy do cięcia, brzeszczoty, tarcze cierne, tarcze szlifierskie, nitownice, piły, pilniki, podnośniki (dźwigniowe), pobijaki, przebijaki, przecinaki, punktaki, narzędzia rolnicze, rozwiertaki, sekatory, siekiery, śrubokręty, świdry, topory, ubijaki, wiertarki, wiertła, wyrzynarki, **09** urządzenia i przyrządy elektryczne, wagowe, pomiarowe, sygnalizacyjne, kontrolne, aparaty do lutowania i spawania, elektrody do spawania, instalacje elektryczne, kable elektryczne, prostowniki prądu, rozgałęźniki, wtyczki, złączki, kontakty, wykrywacze przewodów, sondy, dzwonki, mikrometry, niwelatory, poziomice, osłony przeciwodblaskowe i zabezpieczające twarze robotników, kaski, maski do spawania, odzież chroniąca przed wypadkami, napromieniowaniem i ogniem, **17** tworzywa sztuczne półprzetworzone, guma surowa lub półprzetworzona, materiały uszczelniające, izolacyjne i wyroby z nich nie zawarte w innych klasach: rury giętkie, tuleje, osłony, korki, pierścienie, podkładki, złączki, nakrętki, osłony, sworznie, śruby, kołki, nity, uszczelki, zaciski, pojemniki i pudełka do narzędzi i części, farby, lakiery, osprzęt do drzwi, okien, mebli, łazienek, **20** wyroby z drewna i części do nich nie zawarte w innych klasach: meble, regały, lustra, ramy, stoły, szafki warsztatowe, pojemniki do narzędzi, wyrobów i części, imadła warsztatowe niemetalowe, **35** usługi importowo-eksportowe, promocyjne, zgrupowanie na rzecz osób trzecich różnych towarów pozwalające nabywcy wygodnie je oglądać i kupować w sklepie, hurtowni, na stronie web.

(111) **188022** (220) 2003 07 21 (210) 267703
 (151) 2007 01 10 (441) 2004 01 26
 (732) „EKSAND” Adam Nagórka, Staszów, PL.
 (540) EKSAND

(510), (511) **35** zgrupowanie na rzecz osób trzecich towarów w postaci artykułów fotograficznych, filmowych oraz komputerowych w celu ich wygodnego oglądania i kupowania w sklepie, **41** filmowanie, produkcja filmów cyfrowych oraz na taśmach wideo, fotoreportaże, fotografowanie, montaż filmów, obróbka i edycja komputerowa materiałów fotograficznych oraz nagrań filmowych, **42** projektowanie stron internetowych, projektowanie portali internetowych, obsługa stron i portali internetowych.

(111) **188023** (220) 2003 07 22 (210) 267724
 (151) 2007 03 02 (441) 2004 01 26
 (732) Wiesław Małyś, Warszawa, PL.
 (540)



Kolor znaku: granatowy, pomarańczowy, czarny, biały

(531) 26.1.2, 26.4.2, 27.5.1, 29.1.1, 29.1.4, 29.1.6

(510), (511) **41** edukacja, informacja o edukacji, nauczanie, kursy korespondencyjne, doradztwo zawodowe - porady w zakresie edukacji lub kształcenia, kształcenie praktyczne - pokazy, usługi klubowe rozrywkowe i edukacyjne, nauczanie korespondencyjne, usługi obozów wakacyjnych - rozrywki i zabawy, organizowanie i prowadzenie konferencji, organizowanie i prowadzenie kongresów, organizowanie i prowadzenie seminariów, organizowanie i prowadzenie sympozjów, organizowanie i prowadzenie zjazdów, organizowanie konkursów edukacyjnych lub rozrywkowych, nauczanie w przedszkolach, publikowanie tekstów innych niż reklamowe, usługi tłumaczenia, organizacja wystaw związanych z kulturą lub edukacją, usługi edukacyjne w wyższych uczelniach.

(111) **188024** (220) 2003 07 23 (210) 267738
 (151) 2007 01 25 (441) 2004 01 26
 (732) „P & L” Witold Nowak, Szczecin, PL.

(540)



(531) 24.17.25, 26.1.2, 27.5.1

(510), (511) **18** skóra i imitacje skóry, oraz wyroby z tych materiałów, **25** odzież z tworzyw naturalnych i sztucznych, artykuły odzieżowe, obuwie, nakrycia głowy, **35** reklama wyrobów, prowadzenie przedstawicielstw firm zagranicznych i krajowych w zakresie sprzedaży ich wyrobów, zgrupowanie na rzecz osób trzecich różnych towarów pozwalające nabywcy wygodnie je oglądać i kupować w sklepie, hurtowni lub supermarkecie z odzieżą.

(111) **188025** (220) 2003 07 23 (210) 267740
 (151) 2007 02 26 (441) 2004 01 26
 (732) Warmus Tomasz, Warszawa, PL.
 (540)



Kolor znaku: biały, zielony, żółty

(531) 5.1.3, 5.1.12, 26.4.2, 26.13.25, 27.5.1, 29.1.2, 29.1.3
 (510), (511) **36** usługi w zakresie pośrednictwa finansowego.

(111) **188026** (220) 2003 07 23 (210) 267750
 (151) 2007 04 12 (441) 2004 01 26
 (732) Zjednoczone Przedsiębiorstwa Rozrywkowe S.A.,
 Warszawa, PL.
 (540)



Kolor znaku: czerwony, czarny, żółty, zielony

(531) 5.3.11, 5.7.16, 27.5.1, 29.1.15
 (510), (511) **09** automaty do gier na żetony, monety, programy gier komputerowych.

(111) **188027** (220) 2003 08 04 (210) 268155
 (151) 2007 01 05 (441) 2004 02 09
 (732) Browary Warmińsko-Mazurskie „JURAND” Spółka z o.o.,
 Olsztyn, PL.
 (540) ZINGI GINGER BEER
 (510), (511) **32** piwo, piwo bezalkoholowe, napoje na bazie piwa .

(111) **188028** (220) 2003 08 12 (210) 268507
 (151) 2006 07 17 (441) 2004 02 23
 (732) ENTRA Wiesław Jackiewicz, Juszkowo, PL.
 (540)

Entra

Kolor znaku: brązowy

(531) 27.5.5, 29.1.7
 (510), (511) **06** osprzęt do drzwi metalowy, okucia do drzwi metalowe, prowadnice do drzwi przesuwanych metalowe, **19** drzwi niemetalowe, ościeżnice drzwiowe niemetalowe, płyty drzwiowe niemetalowe, konstrukcyjne elementy niemetalowe dla budownictwa, **20** osprzęt do drzwi niemetalowych, **37** usługi budowlano-montażowe, usługi w zakresie instalowania drzwi.

(111) **188029** (220) 2003 08 18 (210) 268764
 (151) 2007 01 17 (441) 2004 02 23
 (732) SFINKS POLSKA Spółka Akcyjna, Łódź, PL.
 (540) zupa szwejska
 (510), (511) **29** zupy.

(111) **188030** (220) 2003 08 18 (210) 268765
 (151) 2007 01 17 (441) 2004 02 23
 (732) SFINKS POLSKA Spółka Akcyjna, Łódź, PL.
 (540) furmańska jajecznicza
 (510), (511) **29** potrawy na bazie jaj, kawior, ryby morskie, ryby słodkowodne, ryby konserwowane, zioła, owoce morza: homary, krewetki, langusty, małże, ostrygi, **30** chleb, bułki, ciasta, mąka i produkty zbożowe, sosy do sałatek, przyprawy, lody, budynie, majonezy, potrawy na bazie mąki, wyroby cukiernicze, **43** prowadzenie restauracji, kawiarni, barów szybkiej obsługi.

(111) **188031** (220) 2003 08 21 (210) 268909
 (151) 2006 08 11 (441) 2004 02 23
 (732) Maxima Models Andrzej Cichocki, Warszawa, PL.
 (540)



Maxima Models
 FOTO MODELS POLAND

(531) 2.3.1, 27.5.1
 (510), (511) **35** reklama, promocja, fotokopiowanie, organizowanie wystaw i targów w celach handlowych lub reklamowych, **36** obrót nieruchomościami, **41** organizowanie imprez artystycznych, wystaw związanych z kulturą lub edukacją, pokazy mody, konkursów piękności, agencja modelek.

(111) **188032** (220) 2003 08 29 (210) 269188
 (151) 2007 01 30 (441) 2004 03 08
 (732) PABEMIA Sp. z o.o., Warszawa, PL.
 (540) ZOOCENTER
 (510), (511) **03** preparaty do pielęgnacji zwierząt, **05** preparaty witaminowe dla zwierząt, **21** ceramiczne ozdoby akwarystyczne, **28** zabawki dla zwierząt, **31** żwirek dla kotów, ściółka dla zwierząt, pokarm dla psów i kotów oraz innych zwierząt domowych.

(111) **188033** (220) 2003 08 29 (210) 269239
 (151) 2007 01 10 (441) 2004 03 08
 (732) „EKO-MIĘS Balcerzak Junior” Sp. z o.o., Sława, PL.
 (540) Z ZAGRODY
 (510), (511) **29** mięso, dziczyzna, mięso wołowe, mięso wieprzowe, mięso cielęce, mięso baranie, flaki, kości, wędliny, wędzonki, kiełbasy, wyroby wędliniarskie, pieczenie, pasztety, konserwy, mięso i wyroby paczkowane i porcjowane, tłuszcze zwierzęce, wyroby garmazeryjne, podroby, podroby wołowe, podroby wieprzowe, podroby cielęce, podroby baranie.

(111) **188034** (220) 2003 08 30 (210) 269308
 (151) 2007 01 23 (441) 2004 03 08
 (732) Przedsiębiorstwo Produkcyjno-Handlowe ELDEX-MEDICAL Leszek Dudarski, Wiry, PL.
 (540) KAPILOSOL ELDEX
 (510), (511) **03** ziołowe produkty, mieszanki i substancje kosmetyczne, **05** zioła lecznicze, mieszanki ziół leczniczych, zioła lecznicze do palenia, lecznicza herbata z ziół, ziołowe produkty farmaceutyczne.

(111) **188035** (220) 2003 09 02 (210) 269322
 (151) 2007 01 22 (441) 2004 03 08
 (732) P.P.H.U. „OLDKRAM” Zygmunt Wrona, Ostrowiec Świętokrzyski, PL.

(540)



Kolor znaku: czerwony, ciemnoniebieski

(531) 7.1.1, 27.5.1, 29.1.12

(510), (511) **35** zgromadzenie na rzecz osób trzech różnych towarów umożliwiające nabywcom wygodnie je oglądać i kupować w sklepie i hurtowni z: materiałami budowlanymi (farby, zaprawy, cegły, pustaki), stolarką (drzwi, okna, panele, listwy), artykułami ogrodniczymi (narzędzia, ziemia, nawozy, artykuły bhp i do nawadniania), artykułami do ogrzewania (piece, kominki) i elektrycznymi, ceramikę sanitarną, elektronarzędziami oraz narzędziami.

(111) **188036** (220) 2003 09 03 (210) 269371

(151) 2007 01 29 (441) 2004 03 08

(732) Ewa Gąsiorek, Poznań, PL.

(540)



Kolor znaku: biały, niebieski

(531) 27.5.1, 29.1.4

(510), (511) **12** amortyzatory zawieszenia i resory zawieszenia do pojazdów.

(111) **188037** (220) 2003 09 10 (210) 269633

(151) 2006 07 07 (441) 2004 03 22

(732) Royal Unibrew Polska Spółka z o.o., Kraków, PL.

(540)



Kolor znaku: biały, czerwony, czarny, błękitny, złoty, brązowy

(531) 4.3.1, 5.11.1, 19.7.1, 24.9.1, 25.1.15, 27.5.1, 29.1.15

(510), (511) **32** piwo.(111) **188038** (220) 2003 09 11 (210) 269720

(151) 2007 02 19 (441) 2004 03 22

(732) Piotr Hołubek, Warszawa, PL.

(540) Nico Zotti

(510), (511) **09** optyczne wyroby-oprawki do okularów, okulary przeciwsłoneczne, etui do okularów, **35** agencje importowo-eksportowe.

(111) **188039** (220) 2003 09 12 (210) 269787

(151) 2007 02 08 (441) 2004 03 22

(732) STAMAR S.A., Wejherowo, PL.

(540) POLSKA BONE CHINA

(510), (511) **21** porcelana stołowa - w szczególności serwisy obiadowe i kawowe oraz galanteria z porcelany.

(111) **188040** (220) 2003 09 15 (210) 269860

(151) 2006 08 01 (441) 2004 03 22

(732) BODYSTYLE Gabriela Bremby, Gdynia, PL.

(540)



Kolor znaku: zielony, czarny, popielaty

(531) 2.3.25, 27.5.1, 29.1.12

(510), (511) **25** odzież, obuwie, nakrycia głowy, w tym profesjonalna odzież i obuwie do tańca i ćwiczeń fitness, **41** usługi nauczania tańca, choreografii, ćwiczeń fizycznych, ćwiczeń fitness, organizowanie kursów tanecznych, stepowania, baletu, organizowanie balów, konkursów tańca, spektakli rozrywkowych.

(111) **188041** (220) 2003 09 13 (210) 269939

(151) 2007 01 05 (441) 2004 03 22

(732) EKO HOLDING Spółka z o.o., Wrocław, PL.

(540)



Kolor znaku: zielony, czerwony, biały, złoty

(531) 25.1.15, 27.5.1, 29.1.15

(510), (511) **03** produkty kosmetyczne, środki pielęgnacyjne, środki myjące i czyszczące, środki do prania, **29** konserwy i ekstrakty mięsne i warzywne, garmażeryjne dania gotowe i półgotowe takie jak: krostki spożywcze, placki ziemniaczane, filety z ryb, potrawy z ryb, sałatki owocowe, sałatki warzywne, pasty do kanapek zawierające tłuszcz, pasztety z wątróbek, dżemy, galaretki, powidła, konfitury, jajka, mleko i wyroby z mleka przetworzone, oleje i tłuszcze, **30** kawa, namiastki kawy, herbata, kakao, czekolada i napoje na ich bazie, cukier, ryż, mąka, preparaty zbożowe, sosy do sałat, wyroby cukiernicze i piekarnicze, słodycze, lody, miód, drożdże, proszki do pieczenia, musztarda, ocet, przyprawy, płatki owsiane i kukurydziane, muesli, budynie, kisiele, **31** produkty rolnicze, ogrodnicze i leśne, świeże owoce i warzywa, nasiona, rośliny i kwiaty, sucha i konserwowa karma dla zwierząt, **32** piwo, wody mineralne i gazowane, napoje bezalkoholowe, syropy i preparaty do przygotowywania napojów, napoje i soki owocowe.

(111) **188042** (220) 2003 09 17 (210) 270054

(151) 2007 03 22 (441) 2004 03 22

(732) VDA Verband der Automobilindustrie e.V, Frankfurt/Main, DE.

(540) ADBLUE

(510), (511) **01** produkty chemiczne do celów przemysłowych, chemikalia do oczyszczania gazów spalinowych w procesach chemicznych, jako dodatki do paliw płynnych ulepszające spalanie i zachowanie się spalin w silnikach spalinowych, zmniejszające emisję substancji szkodliwych w gazach spalinowych silników spalinowych, **04** paliwa, smary i płynne materiały napędowe do silników spalinowych pojazdów lądowych i wodnych, **06** wyposażenie z metalu do pojazdów lądowych i wodnych oraz dla stacji benzynowych, metalowe zbiorniki i przewody rurowe do składowania, transportu i sprzedaży płynnych paliw, smarów i materiałów napędowych, metalowe przewody ciśnieniowe, **09** dystrybutory paliwa dla stacji benzynowych i ich osprzęt, dysze do dystrybucji paliwa, liczniki i pompy samoregulujące do dystrybutorów paliwa, **17** niemetalowe, giętkie przewody rurowe do składowania, transportu i sprzedaży płynnych paliw, smarów i materiałów napędowych, **20** części wyposażenia z tworzyw sztucznych do pojazdów lądowych i wodnych oraz stacji benzynowych, niemetalowe zbiorniki do składowania, transportu i sprzedaży płynnych paliw, smarów i materiałów napędowych.

(111) **188043** (220) 2003 11 01 (210) 272159
 (151) 2007 01 12 (441) 2004 04 19
 (732) P.P.H.U. „MALTEX” Teresa Malinowska, Łódź, PL.
 (540)



(531) 27.5.1
 (510), (511) **25** odzież, buty i nakrycia głowy.

(111) **188044** (220) 2003 11 11 (210) 272412
 (151) 2006 08 29 (441) 2004 04 19
 (732) Sławomir Bartczak, Maszna, PL.
 (540)



Kolor znaku: pomarańczowy, czarny, biały, szary
 (531) 3.1.4, 27.5.1, 29.1.14
 (510), (511) **01** kleje do celów przemysłowych, materiały klejące do celów przemysłowych.

(111) **188045** (220) 2003 11 11 (210) 272413
 (151) 2006 08 29 (441) 2004 04 19
 (732) Sławomir Bartczak, Maszna, PL.
 (540)



Kolor znaku: pomarańczowy, czarny, biały, szary
 (531) 3.1.4, 27.5.1, 29.1.14
 (510), (511) **01** żywice akrylowe w stanie surowym.

(111) **188046** (220) 2003 11 11 (210) 272414
 (151) 2006 08 29 (441) 2004 04 19
 (732) Sławomir Bartczak, Maszna, PL.
 (540)



Kolor znaku: pomarańczowy, czarny, biały
 (531) 3.1.4, 27.5.1, 29.1.13
 (510), (511) **01** kleje do parkietów, materiały klejące dla przemysłu.

(111) **188047** (220) 2003 11 12 (210) 272417
 (151) 2006 08 29 (441) 2004 04 19
 (732) Związek Ochotniczych Straży Pożarnych Rzeczypospolitej
 Polskiej, Warszawa, PL.
 (540)



Kolor znaku: czerwony, żółty, czarny, biały, granatowy, złoty

(531) 3.7.1, 24.7.1, 24.13.25, 27.5.1, 29.1.15
 (510), (511) **41** organizowanie: spektakli, zjazdów, sympozjów, zebrań, apeli na uroczystościach: państwowych strażackich, patriotyczno-religijnych, na pogrzebach.

(111) **188048** (220) 2003 11 26 (210) 273105
 (151) 2007 01 29 (441) 2004 04 19
 (732) nTec Poland Paweł Chrzanowski, Paweł Łapa, Gliwice, PL.
 (540)

®ALTEC

(531) 27.5.1
 (510), (511) **02** tusze, kartridże do drukarek atramentowych i laserowych, tonery, **09** komputery, monitory, drukarki, obudowy komputerowe, zasilacze komputerowe, zasilacze awaryjne tzw. UPS, myszy, klawiatury, głośniki, słuchawki, kamery internetowe, urządzenia skanujące, wentylatory, zestawy chłodzące do komputerów, pamięci flash, karty pamięci, karty grafiki, inne karty komputerowe, programy komputerowe, gry komputerowe, płyty CD, DVD, dyskietki, **16** materiały eksploatacyjne do komputerów, materiały eksploatacyjne do drukarek, taśmy do drukarek, wkłady i zestawy napełniania do drukarek, papier do drukarek, papier fotograficzny do drukarek, **35** usługi w zakresie marketingu i reklam.

(111) **188049** (220) 2003 12 11 (210) 273761
 (151) 2007 04 04 (441) 2004 04 19
 (732) INSTAL-PROJEKT Gawłowski, Ścierzyński Spółka Jawna, Włocławek, PL.
 (540) arkada

(510), (511) **11** elementy grzejne, grzejniki centralnego ogrzewania, grzejniki i suszarki elektryczne, uchwyty, zawory i inny osprzęt do grzejników i suszarek nie zawarty w innych klasach, **16** czasopisma, periodyki, katalogi, kalendarze, broszury, foldery, plakaty i ulotki reklamowe, druki i formularze.

(111) **188050** (220) 2003 12 15 (210) 273939
 (151) 2007 01 12 (441) 2004 04 19
 (732) Biuro Rachunkowe „ATUT” Beata Dębska-Wawrzyniak, Hanna Jakubowska, Poznań, PL.
 (540)



(531) 20.7.1, 27.5.1, 27.7.1
 (510), (511) **35** analizy kosztów, doradztwo w zakresie działalności gospodarczej, przygotowanie zeznań podatkowych, prowadzenie ksiąg rachunkowych, komputerowe bazy danych - ewidencjonowanie informacji odnośnie działalności gospodarczej.

(111) **188051** (220) 2003 12 22 (210) 274285
 (151) 2006 08 18 (441) 2004 04 19
 (732) Sprandi Poland Spółka Akcyjna, Wrocław, PL.
 (540)

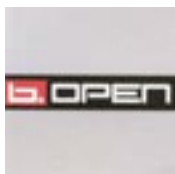

Kolor znaku: biały, czarny, czerwony, szary

(531) 26.4.1, 27.5.1, 29.1.13

(510), (511) **18** plecaki, teczki, torby, torebki, tornistry, portfele, komplety podróżne jako torby i walizki, walizki, paski skórzane, **25** odzież, obuwie, nakrycia głowy, paski do odzieży, **26** zapięcia do odzieży, ornamenty ozdobne do ubrań, sznurowadła, **28** rękawice sportowe nie zawarte w innej klasie, ochroniacze ciała, torby na kije golfowe, torby dla narciarzy.

(111) **188052** (220) 2003 12 23 (210) 274410
 (151) 2007 02 14 (441) 2004 04 19
 (732) BP p.l.c., Londyn, GB.
 (540)

ultimate

(531) 27.5.1

(510), (511) **04** paliwa, włączając paliwa silnikowe.

(111) **188053** (220) 2004 01 06 (210) 274656
 (151) 2007 03 27 (441) 2004 04 19
 (732) ROWERLAND SPRZEDAŻ NAPRAWY REMONTY Piotr Tokarz,
 Zaborze, PL.
 (540)



(531) 18.1.5, 27.5.1

(510), (511) **12** rowery, części i akcesoria rowerowe z klasy 12, **28** rowery treningowe, rowery stacjonarne, rowery rehabilitacyjne, **37** usługi związane z naprawą, przeglądem, remontem oraz montażem rowerów oraz części i akcesoriów rowerowych.

(111) **188054** (220) 2004 01 10 (210) 274810
 (151) 2007 01 09 (441) 2004 04 19
 (732) WILBO S.A., Władysławowo, PL.
 (540) pesca

(510), (511) **29** mięso, drób oraz wyroby i potrawy na bazie mięsa lub drobiu, ryby i owoce morza nieżywe oraz wyroby i potrawy na ich bazie, warzywa i owoce przetworzone oraz wyroby i potrawy na ich bazie, bita śmietana, buliony oraz preparaty do produkcji bulionów, konserwy mięsne, rybne, warzywne i owocowe, jaja oraz wyroby i potrawy na bazie jaj, mleko produkty mleczne, sery oraz wyroby i potrawy na bazie serów, wyroby, napoje i potrawy na bazie mleka i produktów mlecznych, kawior, oleje i tłuszcze jadalne oraz mieszanki tłuszczowe spożywcze, krokiety spożywcze, galaretki jadalne, orzechy spreparowane, pasztet z wątróbek, raki, ślimaki i żaby nieżywe oraz wyroby i potrawy na ich bazie, grzyby przerobione oraz wyroby i potrawy na ich bazie, wodorosty do celów spożywczych oraz wyroby i potrawy na ich bazie, zupy, składniki do sporządzania zup, dziczyzna nieżywa oraz wyroby i potrawy na ich bazie, półprodukty do sporządzania potraw na bazie składników nie zawartych w innych klasach potrawy na bazie składników nie zawartych w innych klasach, żywność nie ujęta w innych klasach, tarty chrzan, **30** wy-

roby piekarnicze i cukiernicze, słodczyce, lody, przyprawy, aromaty do żywności, produkty zbożowe, cukier, słodziki, ciasta w proszku, budynie, kisiele, desery, mąka i produkty na bazie mąki, czekolada i wyroby na bazie czekolady, kakao i wyroby na bazie kakao, kawa i napoje oraz inne wyroby na bazie kawy, substytuty kawy, zabiela-cze do kawy, herbata, przyprawy, galaretki owocowe, guma do żucia, produkty zbożowe, mąka i wyroby na bazie mąki, sosy, majonez, makaron i potrawy na bazie makaronu, miód i wyroby na bazie miodu, muesli, kukurydza prażona, musztarda, mięso w cieście, napoje na bazie kakao lub czekolady, ozdoby do ciast, ozdoby choinkowe jadalne, naleśniki, pierogi, knedle, kluski, pizze, paszteciki, placki zbożowe, płatki zbożowe, kanapki, ryż i potrawy na bazie ryżu, sushi, tortille, potrawy oraz pozostała żywność nie zawarta w innych klasach, **31** świeże warzywa i owoce, żywe ryby i owoce morza, rośliny świeże, grzyby świeże, owoce runa leśnego świeże, korzenie jadalne świeże, kwiaty naturalne, orzechy świeże, raki i ślimaki żywe, wodorosty do celów spożywczych świeże, zioła ogrodowe świeże, **32** napoje bezalkoholowe, woda mineralna i stołowa, piwo, środki do wyrobu napojów bezalkoholowych, pastylki do napojów gazowanych, nektary i syropy, soki i napoje owocowe i warzywne, napoje energetyczne, **33** napoje alkoholowe, wino, wódka, likiery, brandy, whisky, gin, wino musujące, ekstrakty alkoholowe, aperitify, nalewki alkoholowe, koktajle alkoholowe, miody pitne, owoce w alkoholu, rum, sake, napoje alkoholowe wspomagające trawienie, spirytus konsumpcyjny, **41** usługi klubowe: usługi klubów rozrywkowych i nocnych, usługi rozrywkowe, usługi dyskotekowe, organizowanie pokazów konkursów i kursów gastronomicznych, organizowanie przyjęć, **43** usługi gastronomiczne: usługi barowe i barów szybkiej obsługi, kafeterii, kawiarni, restauracji i restauracji samoobsługowych, snach-barów, stołówek, punktów małej gastronomii, przygotowywanie żywności i napojów na zamówienie oraz ich dostawa, usługi hotelarskie.

(111) **188055** (220) 2004 01 21 (210) 275227
 (151) 2006 08 31 (441) 2004 05 04
 (732) TG ERSATZTEILE - POLSKA Spółka z o.o., Lublin, PL.
 (540)

TG
 ersatzteile POLSKA

Kolor znaku: czerwony, szary, czarny

(531) 27.5.1, 29.1.1, 29.1.6

(510), (511) **07** łożyska toczne, pasy napędowe, pasy do kół pasowych, maszyny rolnicze i części zamienne do nich, narzędzia rolnicze inne niż o napędzie ręcznym i części zamienne do nich, **09** zaciski akumulatorowe, klemy.

(111) **188056** (220) 2004 01 30 (210) 275637
 (151) 2007 04 10 (441) 2004 05 04
 (732) Pfizer Products Inc., Groton, US.
 (540) CONVENIA

(510), (511) **05** preparaty i substancje farmaceutyczne i weterynaryjne, preparaty sanitarne do celów leczniczych, substancje dietetyczne do celów medycznych, żywność dla niemowląt, plastry, materiały opatrunkowe, materiały do plombowania zębów, woski dentystyczne, środki dezynfekcyjne, preparaty do zwalczania szkodników, fungicydy, herbicydy.

(111) **188057** (220) 2004 01 30 (210) 275647
 (151) 2007 04 10 (441) 2004 05 04
 (732) Zakłady Przemysłu Tłuszczowego w Warszawie S.A.,
 Warszawa, PL.

(540) oliwier
 (510), (511) **29** oleje roślinne.

(111) **188058** (220) 2004 02 05 (210) 275884
 (151) 2007 01 16 (441) 2004 05 17
 (732) AMTRA Sp. z o.o., Będzin, PL.

(540)



Kolor znaku: czerwony, czarny, biały

(531) 24.7.1, 25.7.1, 25.7.4, 26.11.3, 27.5.1, 29.1.13

(510), (511) **03** chemia samochodowa, środki do czyszczenia i pielęgnacji samochodów, szampony, pasty woskujące, płyny do spryskiwaczy, pianka do czyszczenia szyb, preparaty do czyszczenia tapicerki, deski rozdzielczej, opon i zderzaków.

(111) **188059** (220) 2004 02 10 (210) 276134
 (151) 2007 01 17 (441) 2004 05 17
 (732) „PROSPER” Spółka Akcyjna, Warszawa, PL.
 (540)



Kolor znaku: niebieski, biały

(531) 4.5.3, 26.1.1, 27.5.1, 29.1.4, 29.1.6

(510), (511) **03** kosmetyki, mydła, szampony, perfumy, wody toaletowe, pasty do zębów, kremy kosmetyczne, chusteczki kosmetyczne, **05** produkty farmaceutyczne, weterynaryjne, środki sanitarne dla lecznictwa, lecznicze substancje dietetyczne i odżywkowe dla niemowląt, materiały opatrunkowe, stomatologiczne, środki odkażające, chusteczki nasączone płynami kosmetycznymi, **35** dystrybucja materiałów reklamowych, promowanie sprzedaży.

(111) **188060** (220) 2004 02 16 (210) 276373
 (151) 2007 04 10 (441) 2004 05 17
 (732) Firma Handlowa „GRAF” Rafał Guzik, Bydgoszcz, PL.
 (540)



Kolor znaku: czerwony, czarny, szary

(531) 24.13.1, 24.13.22, 27.5.1, 29.1.12

(510), (511) **35** usługi w zakresie prowadzenia sprzedaży następujących towarów: mocowania budowlane: kołki rozporowe z wkrętami ocynkowanymi, kołki rozporowe z hakiem, kołki rozporowe do szybkiego montażu uderzeniowego bez kołnierza lub z kołnierzem, kołki rozporowe przedłużone z wkrętem ocynkowanym, z hakiem prostym, wkręty do montażu płyt kartonowo-gipsowych z gwintem do drewna, z gwintem do metalu, wkręty samowierzące, wkręty samowierzące do mocowania blach i lekkich profili stalowych, wkręty do stolarki PCV, wkręty uniwersalne hartowane do drewna i płyt wiórowych, wkręty do pokryć dachowych z podłożem drewnianym, z podłożem stalowym, wkręty do drewna, sufity metalowe, mocowania sanitarne, mocowania do rusztowań, tuleje stalowe, tuleje mosiężne, kołki do gazobetonu, łączniki izolacji, śruby, kotwy stalowe, pręty gwintowane, nakrętki złączne, nity, opaski metalowe kablowe, dybie niemetalowe, koszulki kołków rozporowych, osprzęt niemetalowy do drzwi, wiertła do betonu, wiertła do metalu, bity, narzędzia ręczne, tarcze szlifierskie, tarcze ściernie do cięcia metalu, betonu, kamienia, papier ścierny, tarcze diamentowe.

(111) **188061** (220) 2004 02 18 (210) 276534
 (151) 2007 01 09 (441) 2004 05 31
 (732) „GLAS HIT” Eksport Import Joanna Chudy, Wręczyca Wielka, PL.
 (540)



Kolor znaku: biały, złoty

(531) 1.1.15, 26.1.2, 27.5.1, 29.1.2

(510), (511) **06** wyroby żelazne, a mianowicie pojedyncze drobne wyroby metalowe, metalowe bibeloty, **14** wyroby z metali szlachetnych lub pokrywane nimi, wyroby jubilerskie, kamienie szlachetne, **20** wyroby z tworzyw sztucznych, a mianowicie ozdobne wyroby z tworzyw sztucznych w formie wyciśniętej, bibeloty, artykuły z drewna dla potrzeb gospodarstwa domowego, drewniane ozdoby i bibeloty, drobne wyroby z drewna użytku codziennego, ozdoby z tworzyw sztucznych, biżuteria z tworzyw sztucznych, szkatułki z tworzyw sztucznych, bransoletki identyfikacyjne, dekoracje przestawne, dozowniki do ręczników, drewniane ozdoby i bibeloty, dzieła sztuki z drewna, wosku, gipsu lub tworzyw sztucznych, figurki, statuetki z drewna, wosku lub tworzyw sztucznych, ramki, tabliczki identyfikacyjne niemetalowe, koraliki, zasłony z koralików, skrzynki na listy, wieszaki na odzież, urny pogrzebowe, kasety, pudełka, skrzynie, pojemniki drewniane lub z tworzyw sztucznych, ścienne plakietki ozdobne, tablice rejestracyjne niemetalowe, **21** małe ręczne urządzenia i przybory używane w gospodarstwie domowym, a mianowicie ekspresy do kawy, przybory toaletowe, rozpylacze do perfum, puderniczki, dozowniki, dozowniki do mydła, etui na grzebienie, wyroby szklane, wyroby ze szkła cienkościennego, artykuły porcelanowe i ceramiczne, szklane wyroby metalowe, kółka na serwetki, tace, wazon, kłosze do przykrywania masła i sera, kubki, kubły, pojemniki, koszyki, kasety, pudełka, pudła, urny pogrzebowe, wazy, naczynia ceramiczne i szklane, naczynia sakralne, garnki, solniczki, dzbanki, czajniki, sitka do zaparzania herbaty, imbryki, czarki, kieliszki, świeczniki, cukiernice nie z metali szlachetnych, formy i foremki do ciast i lodu, butelki, butle, gąsior, doniczki, miski, miseczki, manierki, maselniczki, mydelniczki, szyldy z porcelany lub szkła, klamki porcelanowe, statuetki, figurki z porcelany, terakoty lub szkła, filizanki, fajans, talerze, talerzki, podstawki, **28** ozdoby choinkowe, **35** usługi sprzedaży detalicznej i/lub hurtowej wyrobów żelaznych, pojedynczych drobnych wyrobów metalowych, metalowych bibelotów, wyrobów z metali szlachetnych lub pokrywanych nimi, wyrobów jubilerskich, kamieni szlachetnych, wyrobów z tworzyw sztucznych, ozdobnych wyrobów z tworzyw sztucznych w formie wyciśniętej, bibelotów, artykułów z drewna dla potrzeb gospodarstwa domowego, drewnianych ozdób i bibelotów, drobnych wyrobów z drewna użytku codziennego, ozdób z tworzyw sztucznych, biżuterii z tworzyw sztucznych, szkatulek z tworzyw sztucznych, bransoletek identyfikacyjnych, dekoracji przestawnych, dozowników do ręczników, drewnianych ozdób i bibelotów, dzieł sztuki z drewna, wosku, gipsu lub tworzyw sztucznych, ramek, tabliczek identyfikacyjnych niemetalowych, koralików, zasłon z koralików, skrzynek na listy, wieszaków na odzież, urn pogrzebowych, kaset, pudełek, skrzyń, pojemników drewnianych, z tworzyw sztucznych, szkła, ceramiki, ściennych plaket ozdobnych, tablic rejestracyjnych niemetalowych, małych ręcznych urządzeń i przyborów używanych w gospodarstwie domowym, ekspresów do kawy, przyborów toaletowych, rozpylaczy do perfum, puderniczek, dozowników, dozowników do mydła, etui na grzebienie, grzebieni, wyrobów szklanych, wyrobów ze szkła cienkościennego, artykułów porcelanowych i ceramicznych, szklanych wyrobów malowanych, tac, wazonów, kłoszy do przykrywania masła i sera, kubków, kubłów, pojemników, koszy, naczyń ceramicznych i szklanych, naczyń sakralnych, garnków, solniczek, dzbanków, czajników, sitek do zaparzania herbaty, imbryków, czarek, kieliszków, świeczników, cukiernic, form do ciast, lodu, butelek, butli, gąsiorów, doniczek, misek, miseczek, manierek, maselniczek, mydelniczek, szyldów z porcelany lub szkła, porcelanowych klamek, statuetek, figurek z porcelany, terakoty lub szkła, filizanek, fajansu, talerzy, talerzyków, podstawek, ozdób choinkowych.

(111) **188062** (220) 2004 02 25 (210) 276785
 (151) 2007 01 09 (441) 2004 05 31
 (732) Korporacja Budowlano-Handlowa AKORD Hernas,
 Komorowski Spółka jawna, Kraków, PL.

(540) AKORD

(510), (511) **06** metale nieżelazne i ich stopy - surowe i półprzetworzone, stal i jej stopy - surowe i półprzetworzone, żeliwo surowe i półprzetworzone, wykonane z metali nieżelaznych, ich stopów, stali, jej stopów, żeliwa i jego stopów - gąski, blachy, blachy perforowane, taśmy, płyty, pręty, wałki, druty, tuleje, pierścienie, kształtowniki, profile, blachodachówki, akcesoria blacharskie - rynny, rury, rury spustowe, kolana, zbiorniki, haki, obejmy, drabinki, elementy przeciwnięgowe, metalowe elementy osłonowe i elewacyjne, metalowe elementy złączne, gwoździe, śruby, wkręty, kolki, nity, podkładki, nakrętki, szpile, klamry, spoiwa metalowe, luty, druty spawalnicze, formy, matryce i tłoczniaki metalowe, konstrukcje metalowe budowlane, wystawiennicze, handlowe i meblowe, **35** zgrupowanie towarów pozwalające nabywcom oglądać je i kupować w sklepach i hurtowniach z metalami surowymi i półprzetworzonymi oraz wyrobami metalowymi, **36** usługi finansowe, **37** usługi montażowe i instalacyjne w zakresie konstrukcji metalowych, **40** obróbka ubytkowa i plastyczna metali, cięcie i łączenie metali, pokrywanie powierzchni metali, zmiana struktury metali, przetwórstwo i zagospodarowanie odpadów.

(111) **188063** (220) 2004 02 27 (210) 276948
 (151) 2007 02 02 (441) 2004 05 31
 (732) TVN Spółka Akcyjna, Warszawa, PL.
 (540)

USTERKA

(531) 26.4.2, 27.5.1

(510), (511) **03** kosmetyki, wyroby perfumeryjne, środki myjące, czyszczące i piorące, **09** programy telewizyjne, filmy, audycje radiowe utrwalone w formie zapisanej taśmy filmowej, taśmy video, taśmy magnetycznej, dysków optycznych w wersji przystosowanej do odtwarzania w komputerach multimedialnych, zapisane nośniki obrazu i dźwięku, gry komputerowe, **16** papier, karton i wyroby z tych materiałów nie ujęte w innych klasach, druki akcydensowe, kalendarze, foldery, prospekty, afisze, plakaty, fotografie, nalepki, publikacje drukowane, czasopisma, książki, broszury, materiały piśmienne, papeterie, torby do pakowania z papieru i tworzyw sztucznych, materiały szkoleniowe i instruktażowe (z wyjątkiem aparatów), **25** odzież, odzież sportowa, obuwie, nakrycia głowy, **28** gry, zabawki i sprzęt sportowy nie ujęte w innych klasach, **35** usługi w zakresie reklamy: organizacja i prowadzenie kampanii reklamowych, wynajem i sprzedaż miejsca i czasu na cele reklamowe w środkach masowego przekazu, usługi w zakresie produkcji audycji i filmów reklamowych dla radia, telewizji, filmu, internetu, usługi w zakresie dystrybucji i doręczania prospektów i próbek reklamowych, organizacji pokazów i wystaw handlowych, usługi badania opinii publicznej, badania rynku mediów i reklamy, usługi prowadzenia sklepu i hurtowni wielobranżowej, w tym odzieży, obuwia, wyrobów papierniczych, kosmetyków, chemii gospodarczej, książek, czasopism, gazet, sprzętów gospodarstwa domowego, mebli, wyposażenia wnętrz, usługi prowadzenia sklepu i hurtowni wielobranżowej, w tym odzieży, obuwia, wyrobów papierniczych, kosmetyków, chemii gospodarczej, książek, czasopism, gazet, sprzętów gospodarstwa domowego, mebli, wyposażenia wnętrz za pośrednictwem Internetu (sklep internetowy), **38** usługi agencji informacyjnej: zbieranie i rozpowszechnianie informacji, usługi w zakresie rozpowszechniania programów telewizyjnych, reportaży, filmów dokumentalnych i fabularnych, widowisk rozrywkowych i sportowych oraz audycji z interaktywnym udziałem widzów, usługi w zakresie: emisji telewizyjnej i radiowej, obsługi przekazu dźwięku i obrazu, usługi w zakresie: obsługi przekazu cyfrowego, organizowania systemów transmisyjnych dźwięku, obrazu i sygnału cyfrowego, rozpowszechniania programów i informacji za pośrednictwem sieci informatycznych - Internetu, **41** usługi rozrywki i nauczania: organizacja rozrywkowych widowisk telewizyjnych, audycji radiowych, produkcja filmów dokumentalnych, reportaży, programów telewizyjnych, organizacji teleturniejów i konkursów, organizacja audycji z interaktywnym udziałem widzów, usługi w zakresie organizacji nauczania, usługi w zakresie wynajmowania studia na-

graniowego, filmowego, usługi w zakresie organizacji i produkcji nagrań filmowych, dźwiękowych, usługi w zakresie organizacji imprez artystycznych, estradowych, sportowych, rekreacyjnych, usługi wydawnicze - publikowanie książek i innych materiałów drukowanych, usługi w zakresie obsługi technicznej i organizacyjnej produkcji telewizyjnej i filmowej, **42** usługi administrowania prawami własności intelektualnej, udzielania licencji i pośrednictwa w obrocie prawami własności intelektualnej.

(111) **188064** (220) 2004 02 27 (210) 276967
 (151) 2007 01 09 (441) 2004 05 31

(732) BELUPO - Ijckovi i kozmetika d.d., Koprivnica, HR.

(540) BELUPO

(510), (511) **01** produkty i środki chemiczne dla przemysłu, prac badawczych i fotografii jak również rolnictwa, ogrodnictwa i leśnictwa, substancje i produkty chemiczne do konserwowania żywności, substancje garbujące, **03** produkty i wyroby perfumeryjne i kosmetyczne, mydła, olejki i esencje olejków z klasy 3, lotony kosmetyczne, lotony do włosów, środki, pasty i proszki do czyszczenia i pielęgnacji zębów oraz jamy ustnej, toaletowe produkty sanitarne, **05** produkty farmaceutyczne, produkty sanitarne do użytku medycznego, substancje dietetyczne do użytku medycznego i leczniczego, żywność dla niemowląt.

(111) **188065** (220) 2004 03 01 (210) 276984
 (151) 2007 01 18 (441) 2004 06 14

(732) Przedsiębiorstwo Produkcyjno Handlowe „WAZA” Ewa Kijowska, Zenon Kijowski, Wysoko Małe, PL.
 (540)



Kolor znaku: czarny, złoty

(531) 11.3.5, 11.3.11, 24.9.2, 27.5.1, 29.1.2

(510), (511) **21** wyroby ceramiczne dla gospodarstwa domowego, porcelana, szkło, fajans, **40** obróbka ceramiki, usługi wykończeniowe i zdobienie wyrobów z porcelany, szkła, fajansu.

(111) **188066** (220) 2004 03 08 (210) 277371
 (151) 2007 04 02 (441) 2004 06 14

(732) Stowarzyszenie Doradców Na Rzecz Rozwoju Obszarów Wiejskich, Olsztyn, PL.
 (540)

AGROPLUS+

Kolor znaku: zielony, żółty, niebieski, biały

(531) 24.17.5, 27.5.1, 29.1.2, 29.1.3, 29.1.4

(510), (511) **35** doradztwo w zakresie prowadzenia działalności gospodarczej i zarządzania, **41** kształcenie ustawiczne dorosłych i pozostałe formy kształcenia, gdzie indziej niesklasyfikowane.

(111) **188067** (220) 2004 03 10 (210) 277512
 (151) 2007 04 25 (441) 2004 06 14

(732) PAMA PARQUET Sp. z o.o., Poznań, PL.
 (540)



Kolor znaku: szary, biały, zielony

(531) 5.3.11, 27.5.1, 29.1.2

(510), (511) **07** maszyny do obróbki drewna, **19** drewno ezotyczne i europejskie.

(111) **188068** (220) 2004 03 18 (210) 277924
 (151) 2006 09 07 (441) 2004 06 28
 (732) „CLASSIC FASHION” Spółka z ograniczoną odpowiedzialnością, Stary Sącz, PL.
 (540)



(531) 26.4.2, 27.5.1
 (510), (511) **25** odzież gotowa.

(111) **188069** (220) 2004 03 22 (210) 278086
 (151) 2007 01 30 (441) 2004 06 28
 (732) René Coffee Pads „MAGMAR” Marcin Troczyński, Piła, PL.
 (540)



Kolor znaku: jasnobordowy, zielony, czerwony, czarny, różowy
 (531) 6.19.1, 7.1.5, 11.3.4, 27.5.1, 29.1.15
 (510), (511) **30** herbata, **43** usługi gastronomiczne- herbaciarnie.

(111) **188070** (220) 2004 03 26 (210) 278346
 (151) 2006 12 27 (441) 2004 06 28
 (732) LIDER OPTYK Spółka z o.o., Warszawa, PL.
 (540)



Kolor znaku: biały, czerwony
 (531) 2.9.4, 26.13.25, 27.5.1, 29.1.1

(510), (511) **03** kosmetyki, preparaty do pielęgnacji twarzy i oczu, płyny do czyszczenia szkieł i soczewek optycznych, **05** preparaty do konserwowania i czyszczenia soczewek kontaktowych, preparaty farmaceutyczne do pielęgnacji oczu, **09** aparatura i instrumenty optyczne, lupy, binokle, okulary, okulary przeciwsłoneczne, okulary przeciwoślepieniowe, okulary ochronne, przemysłowe, sportowe, oprawki do okularów, soczewki optyczne, soczewki optyczne korekcyjne, szkła kontaktowe, szkła do okularów, bibeloty okularowe, elementy opraw do okularów, etui na okulary, pojemniczki na szkła kontaktowe, na szkiełka mikroskopowe, lornetki, lunety, lupy, obiektywy, aparaty projekcyjne, ekrany projekcyjne, pryzmaty, urządzenia do pomiarów odległości i prędkości stosowane w fotografice, światłomierze, teleskopy, aparatura i aparaty fotograficzne, sprzęt fotograficzny, statywy do aparatów fotograficznych, futerały na przyrządy i aparaturę fotograficzną, **40** szlifowanie szkła optycznego, barwienie soczewek plastikowych, **44** usługi optyczne, diagnozowanie i badanie wzroku, komputerowe badanie wzroku, usługi kosmetyki okulistycznej.

(111) **188071** (220) 2004 03 26 (210) 278347
 (151) 2006 12 27 (441) 2004 06 28
 (732) LIDER OPTYK Spółka z o.o., Warszawa, PL.
 (540) LIDER OPTYK

(510), (511) **03** kosmetyki, preparaty do pielęgnacji twarzy i oczu, płyny do czyszczenia szkieł i soczewek optycznych, **05** preparaty do konserwowania i czyszczenia soczewek kontaktowych, preparaty farmaceutyczne do pielęgnacji oczu, **09** aparatura i instrumenty optyczne, lupy, binokle, okulary, okulary przeciwsłoneczne, okulary

przeciwoślepieniowe, okulary ochronne, przemysłowe, sportowe, oprawki do okularów, soczewki optyczne, soczewki optyczne korekcyjne, szkła kontaktowe, szkła do okularów, bibeloty okularowe, elementy opraw do okularów, etui na okulary, pojemniczki na szkła kontaktowe, na szkiełka mikroskopowe, lornetki, lunety, lupy, obiektywy, aparaty projekcyjne, ekrany projekcyjne, pryzmaty, urządzenia do pomiarów odległości i prędkości stosowane w fotografice, światłomierze, teleskopy, aparatura i aparaty fotograficzne, sprzęt fotograficzny, statywy do aparatów fotograficznych, futerały na przyrządy i aparaturę fotograficzną, **40** szlifowanie szkła optycznego, barwienie soczewek plastikowych, **44** usługi optyczne, diagnozowanie i badanie wzroku, komputerowe badanie wzroku, usługi kosmetyki okulistycznej.

(111) **188072** (220) 2004 04 05 (210) 278819
 (151) 2007 03 19 (441) 2004 07 12
 (732) Progres Sp. z o.o., Katowice, PL.
 (540)



(531) 3.7.1, 27.5.1
 (510), (511) **35** prowadzenie sklepu lub hurtowni (składu) z materiałami stalowymi, na przykład: prętami, kątownikami, kształtownikami, blachami, walcówką, szynami kolejowymi, stałą jakością, konstrukcjami stalowymi oraz węglem.

(111) **188073** (220) 2004 04 06 (210) 278873
 (151) 2007 01 12 (441) 2004 07 12
 (732) WAWEL HOTEL DEVELOPMENT Sp. z o.o., Kraków, PL.
 (540)



(531) 24.15.1, 26.11.2, 27.5.1
 (510), (511) **16** druki, afisze, albumy, cenniki, etykiety, foldery, fotografie, informatory, kalendarze, katalogi, książki, papeteria, papierowe obrusy i serwetki, plakaty, plany, pocztówki, reprodukcje, **25** odzież, odzież robocza i reprezentacyjna, uniformy, nakrycia głowy, **32** napoje bezalkoholowe, wody mineralne i gazowane, napoje owocowe, soki owocowe, soki warzywne, koncentraty do przygotowywania napojów, piwo, **33** napoje alkoholowe, aperitify, drinki, koktajle, **43** usługi gastronomiczne, usługi barów, jadłodajni, kawiarni, restauracji, usługi dostarczania żywności, usługi hotelarskie.

(111) **188074** (220) 2004 04 06 (210) 278874
 (151) 2007 01 12 (441) 2004 07 12
 (732) WAWEL HOTEL DEVELOPMENT Sp. z o.o., Kraków, PL.
 (540)



(531) 24.15.1, 26.11.2, 27.5.1
 (510), (511) **16** druki, afisze, albumy, cenniki, etykiety, foldery, fotografie, informatory, kalendarze, katalogi, książki, papeteria, papie-

rowe obrusy i serwetki, plakaty, plany, pocztówki, reprodukcje, **25** odzież, odzież robocza i reprezentacyjna, uniformy, nakrycia głowy, **32** napoje bezalkoholowe, wody mineralne i gazowane, napoje owocowe, soki owocowe, soki warzywne, koncentraty do przygotowywania napojów, piwo, **33** napoje alkoholowe, aperitify, drinki, koktajle, **43** usługi gastronomiczne, usługi barów, jadalni, kawiarni, restauracji, usługi dostarczania żywności, usługi hotelarskie.

(111) **188075** (220) 2004 04 06 (210) 278950
(151) 2007 01 09 (441) 2004 07 12
(732) Zakłady Urządzeń Komputerowych ELZAB S.A., Zabrze, PL.
(540)

ELZAB Mini

Kolor znaku: granatowy, czerwony
(531) 27.5.1, 29.1.12
(510), (511) **09** kasy rejestrujące.

(111) **188076** (220) 2004 04 07 (210) 278981
(151) 2007 01 15 (441) 2004 07 12
(732) Jerzy Pawłowski, Gorzów Wlkp., PL.
(540)

jco

Kolor znaku: niebieski, zielony
(531) 26.11.2, 27.5.1, 29.1.3, 29.1.4
(510), (511) **16** wykroje do szycia, wykroje do wykonywania odzieży, **25** bielizna osobista, bielizna wchłaniająca pot, czapki, konfekcja dziewiarska, konfekcja odzieżowa, odzież gotowa, odzież na gimnastykę, odzież wodoodporna, odzież z imitacji skóry, odzież ze skóry, swetry, ubrania z trykotów, T-shirty, pulowery, ubrania dla dzieci, ubrania dla sportowców i materiałowe wykroje do konfekcji odzieżowej.

(111) **188077** (220) 2004 04 08 (210) 279051
(151) 2007 03 27 (441) 2004 07 12
(732) BIO-ACTIVE DYSTRYBUCJA Sp. z o.o., Warszawa, PL.
(540) BURSZTYNEK
(510), (511) **30** cukier.

(111) **188078** (220) 2004 04 09 (210) 279106
(151) 2007 03 16 (441) 2004 07 12
(732) Polmos Żyrardów Sp. z o.o., Żyrardów, PL.
(540) super star
(510), (511) **32** piwo, napoje na bazie piwa, **33** wyroby spirytusowe; wódka, wino, likiery, napoje alkoholowe, spirytus konsumpcyjny, **34** papierosy, cygara, tytoń, artykuły dla palaczy nie ujęte w innych klasach.

(111) **188079** (220) 2004 04 09 (210) 279107
(151) 2007 03 16 (441) 2004 07 12
(732) Polmos Żyrardów Sp. zo.o., Żyrardów, PL.
(540) superstar
(510), (511) **32** piwo, napoje na bazie piwa, **33** wyroby spirytusowe; wódka, wino, likiery, napoje alkoholowe, spirytus konsumpcyjny, **34** papierosy, cygara, tytoń, artykuły dla palaczy nie ujęte w innych klasach.

(111) **188080** (220) 2004 04 09 (210) 279117
(151) 2007 03 14 (441) 2004 07 12
(732) ELPIGAZ Sp. z o.o., Gdańsk, PL.

(540)

Vega

Kolor znaku: niebieski, zielony
(531) 1.1.1, 1.1.2, 27.5.1, 29.1.3, 29.1.4
(510), (511) **12** pojazdy samochodowe oraz ich części i podzespoły nie wymienione w innych klasach, zaopatrzone w autonomiczne zasilanie gazowe lub hybrydowe, **35** eksport, import oraz reklama i zgrupowanie na rzecz osób trzecich różnych wyrobów i części przeznaczonych do instalacji gazowniczych stacjonarnych i mobilnych, pozwalające nabywcy wygodnie je oglądać i kupować w sklepie, hurtowni, składzie fabrycznym, lub celnym, lub w specjalistycznej stacji obsługi pojazdów, w witrynie internetowej lub w serwisowanej sprzedaży bezpośredniej, **37** usługi remontowo - budowlane i konserwacyjno - renowacyjne obiektów wyposażonych w instalacje gazownicze, serwis gwarancyjny i pogwarancyjny oraz naprawa sprzętu i urządzeń oraz wyposażenia gazowniczego, instalacyjne i serwisowe usługi gazownicze pojazdowe.

(111) **188081** (220) 2004 04 13 (210) 279212
(151) 2007 03 13 (441) 2004 07 26
(732) „MASPEX WADOWICE” Spółka z ograniczoną odpowiedzialnością, Wadowice, PL.
(540)



Kolor znaku: zielony, biały, pomarańczowy, czarny
(531) 5.9.1, 5.9.21, 26.1.4, 27.5.1, 29.1.1, 29.1.3
(510), (511) **29** mrożone warzywa, sałatki warzywne, mrożone mieszanki owocowo-warzywne, warzywa gotowane, warzywa konserwowane, warzywa suszone, warzywa puszkowane, rośliny strączkowe konserwowane, zupy jarzynowe - wszystkie wskazane towary zawierające marchew pochodzącą z obszaru Mazur, **30** przyprawy - zawierające marchew pochodzącą z obszaru Mazur, **31** świeże warzywa - zawierające marchew pochodzącą z obszaru Mazur, **32** soki warzywne, soki na bazie marchwi - zawierające marchew pochodzącą z obszaru Mazur.

(111) **188082** (220) 2004 04 14 (210) 279291
(151) 2007 01 11 (441) 2004 07 26
(732) Jurajska Spółdzielnia Pracy, Myszków, PL.
(540)



Kolor znaku: zielony, biały, ciemnozielony, czerwony
(531) 3.11.7, 25.1.15, 27.5.1, 29.1.13
(510), (511) **32** wody mineralne gazowane i niegazowane, wody gazowane, wody sodowe i stołowe, **35** zgrupowanie na rzecz osób trzecich różnych towarów pozwalające nabywcy wygodnie je oglądać i kupować w hurtowniach i sklepach z napojami i wodami mineralnymi.

(111) **188083** (220) 2004 04 14 (210) 279292
 (151) 2007 01 11 (441) 2004 07 26
 (732) Jurajska Spółdzielnia Pracy, Myszków, PL.
 (540)



Kolor znaku: szaro-biały, zielony, biały, ciemnozielony, czerwony, szary

(531) 3.11.7, 25.1.15, 27.5.1, 29.1.14

(510), (511) **32** wody mineralne gazowane i niegazowane, wody gazowane, wody sodowe i stołowe, **35** zgrupowanie na rzecz osób trzecich różnych towarów pozwalające nabywcy wygodnie je oglądać i kupować w hurtowniach i sklepach z napojami i wodami mineralnymi.

(111) **188084** (220) 2004 04 14 (210) 279293
 (151) 2007 01 11 (441) 2004 07 26
 (732) Jurajska Spółdzielnia Pracy, Myszków, PL.
 (540)



Kolor znaku: niebieski, biały, granatowy, czerwony, błękitny

(531) 3.11.7, 25.1.15, 27.5.1, 29.1.13

(510), (511) **32** wody mineralne gazowane i niegazowane, wody gazowane, wody sodowe i stołowe, **35** zgrupowanie na rzecz osób trzecich różnych towarów pozwalające nabywcy wygodnie je oglądać i kupować w hurtowniach i sklepach z napojami i wodami mineralnymi.

(111) **188085** (220) 2004 04 16 (210) 279374
 (151) 2007 01 15 (441) 2004 07 26
 (732) Przedsiębiorstwo Produkcyjno-Handlowo-Usługowe „POLSMAC” S.C. Jerzy Sarnociński, Paweł Szarek, Dębica, PL.
 (540) kryd sps

(510), (511) **29** ekstrakty mięsne i galaretki, mięso konserwowane, puszkowane i solone, owoce i warzywa konserwowane, proteiny spożywcze, pektyna do celów spożywczych, produkty mleczne, składniki do sporządzania zup, żelatyna do żywności, **30** aromaty i przyprawy do żywności, esencje do artykułów żywnościowych, sole do konserwowania żywności, zagęszczacze do kiełbas, preparaty do zmiękczenia mięsa, sosy do sałatek, słodziki, zagęszczacze stosowane przy gotowaniu produktów spożywczych, **40** konserwowanie napojów i żywności.

(111) **188086** (220) 2004 04 16 (210) 279425
 (151) 2007 03 28 (441) 2004 07 26
 (732) Obrzańska Spółdzielnia Mleczarska w Kościanie, Kościan, PL.
 (540)



Kolor znaku: czerwony, granatowy, biały

(531) 26.2.1, 26.11.1, 26.11.13, 27.5.1, 29.1.13
 (510), (511) **29** mleko.

(111) **188087** (220) 2004 04 17 (210) 279434
 (151) 2007 01 10 (441) 2004 07 26
 (732) BACARDI & COMPANY LIMITED, Vaduz, LI.
 (540)



Kolor znaku: czarny, czerwony, złoty

(531) 3.7.23, 26.1.1, 27.5.1, 29.1.13

(510), (511) **33** mieszane napoje alkoholowe: rum & cola.

(111) **188088** (220) 2004 04 21 (210) 279600
 (151) 2007 01 12 (441) 2004 07 26
 (732) AUTO-RENO-LAK, Włodzimierz Lutkowski, Bydgoszcz, PL.
 (540)

AUTO - RENO - LAK



Kolor znaku: czerwony w odcieniu fioletowym

(531) 18.1.7, 27.5.1, 29.1.1

(510), (511) **37** naprawa i obsługa pojazdów mechanicznych, lakirowanie, malowanie nadwozi i części pojazdów, konserwacja i kontrola techniczna pojazdów, przebudowa pojazdów samochodowych i przyczep.

(111) **188089** (220) 2004 04 23 (210) 279685
 (151) 2007 03 01 (441) 2004 07 26
 (732) INCO-VERITAS Spółka Akcyjna, Warszawa, PL.
 (540) Diaston

(510), (511) **08** materiały ściernie: ściernice płaskie, ściernice profilowane, ściernice garnkowe, ściernice pierścieniowe, ściernice wzmocnione, ściernice płatkowe, tarcze i segmenty ściernie do cięcia i szlifowania stali, metalu, metali kolorowych, drewna, kamienia, tworzyw sztucznych, szkła, wyrobów budowlanych (cegła, kamień, klinkier, marmur, beton, granit, piaskowiec), tarcze płatkowe, tarcze diamentowe.

(111) **188090** (220) 2004 04 26 (210) 279781
 (151) 2007 01 30 (441) 2004 08 09
 (732) Ośrodek Rehabilitacyjno-Wypoczynkowy Zakład Pracy Chronionej Niepubliczny Zakład Opieki Zdrowotnej NEPTUN, Jantar, PL.

(540)



Kolor znaku: granatowy, biały

(531) 24.11.7, 27.5.1, 29.1.4, 29.1.6

(510), (511) **36** wynajmowanie i dzierżawa nieruchomości, ruchomości, **43** stołówki, bary, restauracje, przygotowywanie dań, **44** rehabilitacja stacjonarna, świadczenia zdrowotne w zakresie rehabilitacji leczniczej, prowadzenie ośrodków rehabilitacyjno-wypoczynkowych.

(111) **188091** (220) 2004 04 27 (210) 279938

(151) 2007 01 12 (441) 2004 08 09

(732) Firma Handlowo-Usługowa AUDIO COMPLEX s.c. Jacek Kwiatkowski & Andrzej Szymczyński, Poznań, PL.

(540)



Kolor znaku: czerwony, niebieski, szary

(531) 16.1.4, 27.5.1, 29.1.12

(510), (511) **09** urządzenia do nagrywania, transmisji i reprodukcji dźwięku i obrazu, magnetofony, odtwarzacze CD, wzmacniacze, głośniki, kable, złącza elektryczne, nawigacja, odtwarzacze video, **37** usługi związane z montażem urządzeń do nagrywania, transmisji i reprodukcji dźwięku i obrazu.

(111) **188092** (220) 2004 04 30 (210) 280151

(151) 2007 01 16 (441) 2004 08 09

(732) GlaxoSmithKline Pharmaceuticals Spółka Akcyjna, Poznań, PL.

(540)



Kolor znaku: ciemnozielony, jasnozielony, ciemnożółty, fioletowy, czarny

(531) 5.5.23, 26.4.2, 27.5.1, 29.1.15

(510), (511) **05** preparaty farmaceutyczne, leki, dietetyczne środki medyczne i lecznicze, środki wspomagające leczenie, dietetyczne środki spożywcze do celów medycznych, suplementy żywności do celów medycznych, medyczne preparaty ziołowe, preparaty witaminowe.

(111) **188093** (220) 2004 04 30 (210) 280206

(151) 2007 01 18 (441) 2004 08 09

(732) Laboratoires BIOCDEX, Montrouge, FR.

(540) ENTEROL

(510), (511) **05** substancje przywracające prawidłową florę bakteryjną.

(111) **188094** (220) 2004 04 30 (210) 280255

(151) 2007 04 05 (441) 2004 08 09

(732) Axxel Sp. z o.o., Opole, PL.

(540)



Kolor znaku: biały, żółty

(531) 1.3.13, 26.4.1, 27.5.1, 29.1.2

(510), (511) **35** rozpowszechnianie, dystrybucja artykułów reklamowych i próbek, reklama wyrobów, prowadzenie przedstawicielstw handlowych podmiotów zagranicznych w kraju, promocja sprzedaży dla osób trzecich, zgrupowanie na rzecz osób trzecich różnych towarów w branży artykułów reklamowych oraz służących do promowania sprzedaży a zwłaszcza podkładki pod myszy, ozdoby i artykuły wyposażenia wnętrz pozwalające nabywcy wygodnie je oglądać i kupować w sklepie i/lub hurtowni oraz na stronach internetowych, prowadzenie agencji importowo - eksportowych, usługi agencji reklamowych na rzecz osób trzecich.

(111) **188095** (220) 2004 05 04 (210) 280328

(151) 2007 03 05 (441) 2004 08 09

(732) „TOM” Sp. z o.o., Szczecin, PL.

(540) tom kupuje złom

(510), (511) **35** zgrupowanie na rzecz osób trzecich różnych towarów pozwalające nabywcy wygodnie je oglądać i kupować w sklepach oraz hurtowniach zawierających: rudy metali, metale nieszlachetne surowe lub półprzetworzone, stopy metali nieszlachetnych, stal surowa lub półprzetworzona, wyroby hutnicze z metali nieszlachetnych, metale kolorowe surowe lub półprzetworzone oraz ich stopy, wyroby hutnicze z metali kolorowych i ich stopów, obrót złomem oraz odpadami niemetalowymi, doradztwo dla firm w zakresie organizowania gospodarki odpadami poprodukcyjnymi, organizowanie i zarządzanie gospodarką odpadami na zlecenie firm, **39** składowanie, magazynowanie, transport i przeładunek odpadów, przewożenie ładunków, transport samochodowy, wynajem samochodów ciężarowych z kierowcą, **40** gromadzenie, sortowanie i rozdrabnianie złomu metali nieszlachetnych, gromadzenie, sortowanie i rozdrabnianie złomu metali kolorowych i ich stopów w tym: aluminium, brązu, chromu, cyny, cynku, manganu, miedzi, mosiądzu, niklu, ołowiu, tombaku, węglików spiekanych, żalu, złomowanie samochodów, niszczenie odpadów, spalanie odpadów, recykling odpadów, utylizacja i unieszkodliwianie odpadów niebezpiecznych.

(111) **188096** (220) 2004 05 04 (210) 280329

(151) 2007 03 05 (441) 2004 08 09

(732) „TOM” Sp. z o.o., Szczecin, PL.

(540)



Kolor znaku: czarny, zielony

(531) 24.15.1, 26.1.1, 26.4.1, 27.5.1, 29.1.12

(510), (511) **35** zgrupowanie na rzecz osób trzecich różnych towarów pozwalające nabywcy wygodnie je oglądać i kupować w sklepach oraz hurtowniach zawierających: rudy metali, metale nieszlachetne surowe lub półprzetworzone, stopy metali nieszlachetnych, stal surowa lub półprzetworzona, wyroby hutnicze z metali nieszlachetnych, metale kolorowe surowe lub półprzetworzone oraz ich stopy, wyroby hutnicze z metali kolorowych i ich stopów, obrót złomem oraz odpadami niemetalowymi, doradztwo dla firm w zakresie organizowania gospodarki odpadami poprodukcyjnymi, organizowanie i zarządzanie gospodarką odpadami na zlecenie firm, **39** składowanie, magazynowanie, transport i przeładunek odpadów, przewożenie ładunków, transport samochodowy, wynajem samochodów ciężarowych z kierowcą, **40** gromadzenie, sortowanie i rozdrabnianie złomu metali nieszlachetnych, gromadzenie, sortowanie i rozdrabnianie złomu metali kolorowych i ich stopów w tym: aluminium, brązu, chromu, cyny, cynku, manganu, miedzi, mosiądzu, niklu, ołowiu, tombaku, węglików spiekanych, żalu, złomowanie samochodów, niszczenie odpadów, spalanie odpadów, recykling odpadów, utylizacja i unieszkodliwianie odpadów niebezpiecznych.

(111) **188097** (220) 2004 05 04 (210) 280330

(151) 2007 03 05 (441) 2004 08 09

(732) „TOM” Sp. z o.o., Szczecin, PL.
(540)



Kolor znaku: czarny, czerwony

(531) 24.15.1, 26.1.1, 26.4.1, 27.5.1, 29.1.12

(510), (511) **35** zgrupowanie na rzecz osób trzecich różnych towarów pozwalające nabywcy wygodnie je oglądać i kupować w sklepach oraz hurtowniach zawierających: rudy metali, metale nieszlachetne surowe lub półprzetworzone, stopy metali nieszlachetnych, stal surowa lub półprzetworzona, wyroby hutnicze z metali nieszlachetnych, metale kolorowe surowe lub półprzetworzone oraz ich stopy, wyroby hutnicze z metali kolorowych i ich stopów, obrót złomem oraz odpadami niemetalowymi, doradztwo dla firm w zakresie organizowania gospodarki odpadami poprodukcyjnymi, organizowanie i zarządzanie gospodarką odpadami na zlecenie firm, **39** składowanie, magazynowanie, transport i przeładunek odpadów, przewożenie ładunków, transport samochodowy, wynajem samochodów ciężarowych z kierowcą, **40** gromadzenie, sortowanie i rozdrabnianie złomu metali nieszlachetnych, gromadzenie, sortowanie i rozdrabnianie złomu metali kolorowych i ich stopów w tym: aluminium, brązu, chromu, cyny, cynku, manganu, miedzi, mosiądzu, niklu, ołowiu, tombaku, węglików spiekanych, żalu, złomowanie samochodów, niszczenie odpadów, spalanie odpadów, recykling odpadów, utylizacja i unieszkodliwianie odpadów niebezpiecznych.

(111) **188098** (220) 2004 05 04 (210) 280354
(151) 2007 01 15 (441) 2004 08 09

(732) „NORTH FISH POLSKA” Sp. z o.o., Kielce, PL.

(540) MOCHA POLARE

(510), (511) **30** kawa i napoje na bazie kawy, substytutu kawy.

(111) **188099** (220) 2004 05 04 (210) 280358
(151) 2007 01 22 (441) 2004 08 09

(732) „NORTH FISH POLSKA” Sp. z o.o., Kielce, PL.

(540) FIORD STEK

(510), (511) **29** mięso, drób, przetwory i potrawy na bazie mięsa, przetwory i potrawy na bazie mięsa i drobiu.

(111) **188100** (220) 2004 05 10 (210) 280573
(151) 2007 01 22 (441) 2004 08 23

(732) Laboratorium Badawczo-Wdrożeniowe „PESTINOVA” Janusz Świętosławski, Jaworzno, PL.

(540) chiseed

(510), (511) **01** preparaty do regulacji wzrostu roślin, preparaty regulujące wzrost roślin, środki chemiczne dla rolnictwa, **05** biocydy, pestycydy, środki bakteriobójcze, środki grzybobójcze, zaprawy zbożowe do nasion.

(111) **188101** (220) 2002 06 20 (210) 251811
(151) 2007 05 07 (441) 2002 12 30

(732) MAGNUS-NORD Odlewnia Żeliwa i Staliwa Spółka z o.o., Toruń, PL.

(540)



Kolor znaku: niebieski, czerwony

(531) 26.3.1, 27.5.5, 29.1.12

(510), (511) **35** usługowe prowadzenie ksiąg rachunkowych, **39** usługi transportowe, **40** wykonywanie konstrukcji metalowych na zlecenie, wykonywanie obróbki metali, odlewów na zlecenie, usługowe powlekanie metali na zlecenie, usługowa obróbka elementów metalowych, przetwarzanie odpadów metalowych, recykling odpadów

metalowych i złomu, **42** usługi projektowania budowlanego i konstrukcji metalowych, badania i analizy techniczne dotyczące budownictwa.

(111) **188102** (220) 2004 05 09 (210) 280602
(151) 2007 01 16 (441) 2004 08 23

(732) Przedsiębiorstwo Wielobranżowe „TARPOL” s.j. Henryk Mazur, Janusz Mroziński, Bydgoszcz, PL.

(540)



Kolor znaku: czerwony, czarny

(531) 27.5.1, 29.1.1, 29.1.8

(510), (511) **19** budowlane materiały niemetalowe, cegła, cement, betonowe elementy budowlane, drewno budowlane piłowane i obrobione, gips, wapno, kamień budowlany, rury niemetalowe, rynny niemetalowe, pokrycia dachowe niemetalowe, lepiszcza, smoła, spoiwa, słupy, słupki, materiały termoizolacyjne stosowane w budownictwie zawarte w klasie 19.

(111) **188103** (220) 2004 05 11 (210) 280645
(151) 2007 01 09 (441) 2004 08 23

(732) „JURAJSKA” Spółdzielnia Pracy, Myszków, PL.

(540) JURAQUA

(510), (511) **32** wody mineralne gazowane i niegazowane, wody i napoje gazowane, wody sodowe i stołowe, napoje owocowe niegazowane, napoje bezalkoholowe, soki owocowe, syropy, piwo, **35** zgrupowanie na rzecz osób trzecich różnych towarów pozwalające nabywcy wygodnie je oglądać i kupować w hurtowniach i sklepach z napojami i wodami mineralnymi.

(111) **188104** (220) 2004 05 20 (210) 280961
(151) 2007 04 03 (441) 2004 08 23

(732) MAZOWIECKI DOM HANDLOWY CORA Sp. z o.o., Warszawa, PL.

(540) MDHCORA

(510), (511) **36** zarządzanie nieruchomościami, wynajem, dzierżawa, sprzedaż.

(111) **188105** (220) 2004 05 21 (210) 281054
(151) 2007 02 01 (441) 2004 08 23

(732) „RecoGraphx” Jacek Honkisz, Bielsko-Biała, PL.

(540)



Kolor znaku: granatowy, żółty, biały

(531) 26.11.1, 27.5.1, 29.1.12

(510), (511) **09** alarmy, antywłamaniowe urządzenia ostrzegawcze, czytniki informatyczne, czytniki kodów kreskowych, ekrany fotograficzne, filtry fotograficzne, fotograficzne celowniki aparatów, halogramy, karty magnetyczne do identyfikacji osób, aparatura do przetwarzania informacji, interfejsy informatyczne, kamery wizyjne, karty inteligentne z obwodami scalonymi lub zintegrowanymi, kodowane karty magnetyczne, komputerowe urządzenia peryferyjne, komputery, drukarki komputerowe, komputery przenośne podręczne, kontrolno-sterująca aparatura elektryczna, lasery nie do celów medycznych, maszyny liczące, przyrządy matematyczne, przyrządy meteorologiczne, mikroprocesory, monitory jako sprzęt komputerowy, programy komputerowe na monitory, monitory wideo obrazowe, nośniki informacji magnetyczne, nośniki informacji optyczne, zintegrowane obwody scalone, optyczne czytniki znaków, przyrządy pomiarowe, pomiarowe urządzenia elektryczne, urządzenia pomiarowe, nagrane programy sterujące komputerem, programy gier komputerowych, programy komputerowe zewnętrzne, urządzenia do przetwarzania informacji, skanery do informatyki, wykrywacze - detektory, urządzenia do zdalnego sterowania, **35** komputerowe bazy danych do pozyskiwania danych, komputerowe zarządzanie

plikami, komputerowe bazy danych do systematyzacji danych, obróbka tekstów, reklama za pośrednictwem sieci komputerowej, uaktualnianie materiału reklamowego, wypożyczanie materiału reklamowego, publikowanie tekstów reklamowych, sortowanie danych w bazach komputerowych, informacje o statystyce, wyszukiwanie informacji w plikach komputerowych dla osób trzecich, wyszukiwanie w komputerowych bazach danych, zarządzanie zbiorami informatycznymi, **42** administrowanie stronami komputerowymi sieciowymi, badania techniczne, badania w dziedzinie mechaniki, prace badawczo-rozwojowe dla osób trzecich, doradztwo w sprawach sprzętu komputerowego, badania z zakresu fizyki, ekspertyzy inżynierskie, doradztwo w sprawie sprzętu komputerowego, powielanie oprogramowania komputerowego, programowanie komputerów, projektowanie systemów komputerowych, konserwacja oprogramowania komputerowego, kontrola jakości, konwersja danych lub dokumentów na formę elektroniczną, konwersja danych przez programy komputerowe, licencjonowanie własności intelektualnej, odzyskiwanie danych komputerowych, aktualizacja oprogramowania komputerowego, instalacja oprogramowania komputerowego, projektowanie oprogramowania komputerowego, zarządzanie prawami autorskimi, opracowywanie projektów technicznych, analiz systemów komputerowych, tworzenie i utrzymywanie stron internetowych dla osób trzecich, usługi związane z bezpieczeństwem własności intelektualnej, wypożyczanie oprogramowania komputerowego.

(111) **188106** (220) 2004 05 22 (210) 281066
 (151) 2007 01 09 (441) 2004 08 23
 (732) FERRERO POLSKA Sp. z o.o., Warszawa, PL.
 (540)



Kolor znaku: czerwony, biały, zielony, błękitny, niebieski
 (531) 1.17.25, 19.1.1, 19.1.4, 27.5.1, 29.1.15
 (510), (511) **30** wyroby cukiernicze, ciasta, ciastka, herbatniki i wafle lukrowane, z polewą czekoladową lub bez, pasty, kremy i napoje na bazie czekolady, kakao, kawy, orzechów, migdałów, miodu, słodycze, czekolada, wyroby czekoladowe, wyroby z zewnętrzną otoczką czekoladową z nadzieniem lub bez, jajka czekoladowe, galaretki deserowe, lody oraz torty i desery lodowe, desery mleczne, pozostałe środki spożywcze nie ujęte w innych klasach.

(111) **188107** (220) 2004 05 24 (210) 281078
 (151) 2007 01 30 (441) 2004 09 06
 (732) „EURO-TIMBER POZNAŃ” Sp. z o.o., Poznań, PL.
 (540) EURO-TIMBER

(510), (511) **19** drewniane: konstrukcje dachowe, krokwie, łąty, pokrycia dachowe, drewno budowlane i użytkowe, **37** usługi budowlane, montaż drewnianych konstrukcji dachowych, **42** projektowanie techniczne, projektowanie drewnianych konstrukcji dachowych.

(111) **188108** (220) 2004 05 24 (210) 281079
 (151) 2007 01 09 (441) 2004 09 06
 (732) Fabyki Mebli FORTE S.A., Ostrów Mazowiecka, PL.
 (540) ARMIDA

(510), (511) **09** meble laboratoryjne, lusterka optyczne, lustra do kontroli pracy, **10** meble specjalne do celów medycznych, fotele lekarskie i dentystyczne, stoły operacyjne, łóżka hydrostatyczne do celów leczniczych, łóżka specjalnie skonstruowane do celów leczniczych, nadmuchiwane materace do celów leczniczych, nadmuchiwane poduszki do celów leczniczych, poduszki do celów leczniczych, poduszki podgrzewane elektrycznie do celów leczniczych, poduszki przeciw bezsenności, lusterka stosowane w chirurgii, **20** meble, meble biurowe, meble szkolne, meble metalowe, meble kempingowe, barki, barki ruchome, bufety ruchome, wózki barowe

ruchome do podawania herbaty, wózki meblowe, biblioteki, półki do bibliotek, biurka, gabloty, komody, kontuary, kredensy, regały, witryny, sekretery, serwantki, toaletki, szafki dla aptek, szalki na lekarstwa, szafki niemetalowe do przechowywania żywności, spiżarki, kartoteki, półki do kartotek, pulpity, pulpity pod książki, fotele, fotele fryzjerskie, krzesła, wysokie krzesła dla dzieci, taborety, ławy, siedzenia, siedzenia metalowe, kanapy, kojce dla dzieci, kolebki, kołyski, łóżka, łóżka szpitalne, łóżka wodne nie do celów leczniczych, konstrukcje drewniane łóżek, kółka do łóżek samonastawne niemetalowe, osprzęt niemetalowy do łóżek, materace, materace do łóżek, materace sprężynowe, materace nadmuchiwane powietrzem nie do celów leczniczych, posłania, pościel, sienniki, podkładki nadmuchiwane powietrzem nie do celów leczniczych, poduszki, poduszki nadmuchiwane powietrzem nie do celów leczniczych, sofy, szezlongi, zagłówki, wałki, leżaki, śpiwory kempingowe, stoły, stoły do masażu, stoły kreślarskie, stoły metalowe, stoły rzeźnicze, stoły warsztatowe, stoliki pod maszyny do pisania, stoliki ruchome pod komputery, stanowiska maszyn liczących, stoiska wystawowe, parawany, stojaki na parasole, stojaki na broń, stojaki na czasopisma, stojaki na kapelusze, stojaki do butelek, wieszaki na odzież, wieszaki niemetalowe do szyn na odzież, haczyki niemetalowe do wieszania odzieży, wieszaki stojące na odzież, pokrowce na odzież, kwietniki, postumenty pod doniczki na kwiaty, podpórki do roślin, skrzynki na zabawki, chodziki dla dzieci, lustra, lustra i lusterka meblowe, lustra i lusterka łazienkowe, tafle szklane na lustra, dozowniki stałe do ręczników niemetalowe, elementy wykończeniowe plastikowe do mebli, drzwi do mebli, osprzęt do drzwi niemetalowy, kółka samonastawne do mebli niemetalowe, osprzęt do mebli niemetalowy, przegrody drewniane do mebli, półki meblowe, półki magazynowe, zamki nieelektryczne, niemetalowe, zasuwki drzwiowe niemetalowe, zawiasy niemetalowe, ramy, ramy do obrazów, kształtki na ramy do obrazów, listewki na ramy do obrazów, ramki do haftowania, zasłony bambusowe, zasłony dekoracyjne z koralików, zasłony z plecionek drewnianych, karnisze do zasłon, szyny do zasłon, uchwyty do zasłon nie z materiałów tekstylnych, haki do zasłon, kółka do zasłon, wieszaki do zasłon, krążki z tworzyw sztucznych do zasłon na linki, rolki do zasłon, stopy wewnętrzne okien, osprzęt niemetalowy do okien, plakiety ozdobne ściennie, nie tekstylne, legowiska dla zwierząt domowych, poduszki dla zwierząt domowych, słupki do drapania dla kotów, psie budy, skrzynki lęgowe, stopnie niemetalowe, pręty do mocowania chodników na schodach, kraty kominowe, kraty kominowe domowe, kuranty wiatrowe, tablice do zawieszania kluczy, numery domów nieświecące, szyldy, tablice na ogłoszenia, wywieszki z drewna lub tworzyw sztucznych, skrzynki pocztowe niemetalowe i nie murowane, kasety drewniane lub z tworzyw sztucznych, kształtki na biżuterię nie z metali szlachetnych, pojemniki niemetalowe, pojemnik i do pakowania z tworzyw sztucznych, pudełka drewniane lub z tworzyw sztucznych, skrzynie niemetalowe, skrzynie z drewna lub tworzyw sztucznych, skrzynie kratowe, opakowania do butelek z drewna, ozdoby z tworzyw sztucznych do artykułów spożywczych, palety niemetalowe, palety transportowe niemetalowe, palety załadownicze niemetalowe, wyroby z drewna, korka, trzciny, wikliny, rogu, kości, kości słoniowej, fiszbinu, muszli, bursztynu, macicy perłowej, sepiolitu, imitacji tych surowców lub z tworzyw sztucznych, dekoracje przestawne, drabiny z drewna lub tworzyw sztucznych, obiekty nadmuchiwane powietrzem do reklamy, tablice rejestracyjne niemetalowe.

(111) **188109** (220) 2004 05 24 (210) 281080
 (151) 2007 01 09 (441) 2004 09 06
 (732) Fabyki Mebli FORTE S.A., Ostrów Mazowiecka, PL.
 (540) SELLENE

(510), (511) **09** meble laboratoryjne, lusterka optyczne, lustra do kontroli pracy, **10** meble specjalne do celów medycznych, fotele lekarskie i dentystyczne, stoły operacyjne, łóżka hydrostatyczne do celów leczniczych, łóżka specjalnie skonstruowane do celów leczniczych, nadmuchiwane materace do celów leczniczych, nadmuchiwane poduszki do celów leczniczych, poduszki do celów leczniczych, poduszki podgrzewane elektrycznie do celów leczniczych, poduszki przeciw bezsenności, lusterka stosowane w chirurgii, **20** meble, meble biurowe, meble szkolne, meble metalowe, meble kempingowe, barki, barki ruchome, bufety ruchome, wózki barowe ruchome do podawania herbaty, wózki meblowe, biblioteki, półki do bibliotek, biurka, gabloty, komody, kontuary, kredensy, regały, witryny, sekretery, serwantki, toaletki, szafki dla aptek, szalki na lekarstwa, szafki

niemetalowe do przechowywania żywności, spiżarki, kartoteki, półki do kartotek, pulpity, pulpity pod książki, fotele, fotele fryzjerskie, krzesła, wysokie krzesła dla dzieci, taborety, ławy, siedzenia, siedzenia metalowe, kanapy, kojce dla dzieci, kolebki, kołyski, łóżka, łóżka szpitalne, łóżka wodne nie do celów leczniczych, konstrukcje drewniane łóżek, kółka do łóżek samonastawne niemetalowe, osprzęt niemetalowy do łóżek, materace, materace do łóżek, materace sprężynowe, materace nadmuchiwane powietrzem nie do celów leczniczych, posłania, pościel, sienniki, podkładki nadmuchiwane powietrzem nie do celów leczniczych, poduszki, poduszki nadmuchiwane powietrzem nie do celów leczniczych, sofy, szeslongi, zagłówki, waliki, leżaki, śpiwory kempingowe, stoły, stoły do masażu, stoły kreślarskie, stoły metalowe, stoły rzeźnicze, stoły warsztatowe, stoliki pod maszyny do pisania, stoliki ruchome pod komputery, stanowiska maszyn liczących, stoiska wystawowe, parawany, stojaki na parasole, stojaki na broń, stojaki na czasopisma, stojaki na kapelusze, stojaki do butelek, wieszaki na odzież, wieszaki niemetalowe do szyn na odzież, haczyki niemetalowe do wieszania odzieży, wieszaki stojące na odzież, pokrowce na odzież, kwietniki, postumenty pod doniczki na kwiaty, podpórki do roślin, skrzynki na zabawki, chodziki dla dzieci, lustra, lustra i lusterka meblowe, lustra i lusterka łazienkowe, tafle szklane na lustra, dozowniki stałe do ręczników niemetalowe, elementy wykończeniowe plastikowe do mebli, drzwi do mebli, osprzęt do drzwi niemetalowy, kółka samonastawne do mebli niemetalowe, osprzęt do mebli niemetalowy, przegrody drewniane do mebli, półki meblowe, półki magazynowe, zamki nieelektryczne, niemetalowe, zasuwki drzwiowe niemetalowe, zawiasy niemetalowe, ramy, ramy do obrazów, kształtki na ramy do obrazów, listewki na ramy do obrazów, ramki do haftowania, zasłony bambusowe, zasłony dekoracyjne z koralików, zasłony z plecionek drewnianych, karnisze do zasłon, szyny do zasłon, uchwyty do zasłon nie z materiałów tekstylnych, haki do zasłon, kółka do zasłon, wieszaki do zasłon, krążki z tworzyw sztucznych do zasłon na linki, rolki do zasłon, stopy wewnętrzne okien, osprzęt niemetalowy do okien, plakietki ozdobne ściennie, nie tekstylne, legowiska dla zwierząt domowych, poduszki dla zwierząt domowych, słupki do drapania dla kotów, psie budy, skrzynki łogowe, stopnie niemetalowe, pręty do mocowania chodników na schodach, kraty kominkowe, kraty kominkowe domowe, kuranty wiatrowe, tablice do zawieszania kluczy, numery domów nieświejące, szyldy, tablice na ogłoszenia, wywieszki z drewna lub tworzyw sztucznych, skrzynki pocztowe niemetalowe i nie murowane, kasety drewniane lub z tworzyw sztucznych, szkatułki na biżuterię nie z metali szlachetnych, pojemniki niemetalowe, pojemnik i do pakowania z tworzyw sztucznych, pudełka drewniane lub z tworzyw sztucznych, skrzynie niemetalowe, skrzynie z drewna lub tworzyw sztucznych, skrzynie kratowe, opakowania do butelek z drewna, ozdoby z tworzyw sztucznych do artykułów spożywczych, palety niemetalowe, palety transportowe niemetalowe, palety załadownicze niemetalowe, wyroby z drewna, korka, trzciny, wikliny, rogu, kości, kości słoniowej, fiszbinu, muszli, bursztynu, macicy perłowej, sepiolitu, imitacji tych surowców lub z tworzyw sztucznych, dekoracje przestawne, drabiny z drewna lub tworzyw sztucznych, obiekty nadmuchiwane powietrzem do reklamy, tablice rejestracyjne niemetalowe.

(111) **188110** (220) 2004 05 24 (210) 281082
 (151) 2007 01 30 (441) 2004 09 06
 (732) „EURO-TIMBER POZNAŃ” Sp. z o.o., Poznań, PL.
 (540)



Kolor znaku: niebieski, jasnoszary, czarny

(531) 27.5.1, 29.1.13

(510), (511) **19** drewniane: konstrukcje dachowe, krokwie, łąty, pokrycia dachowe, drewno budowlane i użytkowe, **37** usługi budowlane, montaż drewnianych konstrukcji dachowych, **42** projektowanie techniczne, projektowanie drewnianych konstrukcji dachowych.

(111) **188111** (220) 2004 05 24 (210) 281160
 (151) 2007 03 20 (441) 2004 09 06
 (732) Merz Pharma GmbH & Co. KGaA, Frankfurt am Main, DE.

(540) JUVIGEL

(510), (511) **03** środki do pielęgnacji ciała i urody stosowane w dermatologii estetycznej mianowicie preparaty żelowe do ostrzykiwania skóry, **05** produkty farmaceutyczne i preparaty do pielęgnacji zdrowia, produkty medyczne stosowane w dermatologii estetycznej mianowicie preparaty żelowe do ostrzykiwania skóry.

(111) **188112** (220) 2004 05 26 (210) 281224
 (151) 2007 02 08 (441) 2004 09 06
 (732) Firma Odzieżowa „Future-Club” Piotr Kaleta, Justynów, PL.
 (540)

**Future
Club**

(531) 27.5.1

(510), (511) **25** odzież młodzieżowa letnia, odzież młodzieżowa zimowa.

(111) **188113** (220) 2004 05 31 (210) 281413
 (151) 2007 01 26 (441) 2004 09 06
 (732) „AMISTAD” Spółka z ograniczoną odpowiedzialnością, Kraków, PL.

(540) AMISTAD

(510), (511) **09** programy komputerowe, nośniki optyczne i elektroniczne, **16** książki, mapy, afisze, plakaty, albumy, atlasy, broszury, czasopisma, obwoluty i segregatory na dokumenty, fotografie, globusy, gazety, druki biurowe, kalendarze, karty pocztowe, z życzeniami, papeteria, katalogi prospekty, notesy, teczki, skoroszyty, **35** usługi marketingu i reklamy, w tym reklamowanie w wydawnictwach własnych, zgrupowanie na rzecz osób trzecich różnych towarów pozwalające nabywcy wygodnie je oglądać i kupować u hurtownika, zgrupowanie na rzecz osób trzecich różnych towarów pozwalające nabywcy wygodnie je oglądać i kupować w sklepie wielobranżowym, **39** usługi osób towarzyszących podróżnym, organizowanie podróży i zwiedzania, **41** usługi wydawnicze, publikowanie książek, publikacje na nośnikach CD oraz produkcja filmów, kompozycje muzyczne, a także organizacja i obsługa szkoleń, warsztatów, seminariów, konferencji, targów i innych imprez edukacyjnych, kulturalnych i sportowych, usługi fotograficzne, **42** tłumaczenia i doradztwo (consulting) oraz usługi graficzne, projektowe, informatyczne, internetowe, komputerowe, prezentacje multimedialne.

(111) **188114** (220) 2004 05 31 (210) 281452
 (151) 2007 01 16 (441) 2004 09 06
 (732) Okręgowa Spółdzielnia Mleczarska „GOMI”, Grodków, PL.
 (540)



Kolor znaku: biały, czerwony, granatowy, niebieski

(531) 26.2.3, 26.4.2, 26.7.11, 27.5.1, 29.1.14

(510), (511) **29** mleko i produkty mleczne, masło, masło śmietankowe, masło smakowe, margaryna, śmietana, śmietanka deserowa, śmietanka kremówka, sery dojrzałe, pleśniowe sery dojrzałe, świeże sery niedojrzałe, sery solankowe, sery żółte w tym twarde i miękkie, serki kremowe, serki homogenizowane, serki topione, serki topione z warzywami, ziołami i szynką, serek biały, twarogi, ziarniste serki twarogowe, kefir, maślanka, jogurty, jogurty naturalne, owocowe, warzyw i różnych ziaren, ekstrakty mięsne, suszone, konserwowane, mrożone i/lub gotowane owoce warzywa i grzyby, zioła konserwowane, kazeina spożywcza i kazeina techniczna, **35** zgrupowanie na rzecz osób trzecich różnych towarów pozwalające nabywcy wygodnie je oglądać i kupować w hurtowniach i/lub sklepach detalicznych z żywnością, napojami i produktami mlecznymi, w wyspecjalizowanych firmowych sklepach z produktami mlecznymi, usługi marketingowe, badanie rynku, reklama i działalność informacyjna, roz-

powszechnianie materiałów reklamowych, w tym próbek, druków, prospektów, pokazy towarów, organizowanie wystaw i targów w celach handlowych i reklamowych, specjalistyczne doradztwo handlowe dla firm, **39** usługi w dziedzinie towarowego transportu drogowego pojazdami uniwersalnymi i specjalistycznymi, specjalistyczny transport chłodniczy artykułów spożywczych, magazynowanie, pakowanie produktów, konfekcjonowanie, paczkowanie, schładzanie towarów mleczarskich, magazynowanie chłodnicze, dostarczanie produktów mlecznych (zaopatrzenie), usługi informacyjne i pośrednictwo w zakresie transportu i spedycji, wynajem samochodów z kierowcą, **40** przetwórstwo mleka, wyrób serów.

(111) **188115** (220) 2004 06 02 (210) 281537
(151) 2007 01 24 (441) 2004 09 06

(732) P.P.H."GIRARD" Lesław Włodarczyk, Żyrardów, PL.

(540) GiRaRd

(510), (511) **25** garnitury, marynarki, spodnie i płaszcze męskie.

(111) **188116** (220) 2004 06 02 (210) 281564
(151) 2007 01 05 (441) 2004 09 06

(732) Przedsiębiorstwo Handlowo-Usługowe „BŁYSK” Artur Stanisławski, Kielce, PL.

(540) błysk

(510), (511) **37** czyszczenie pojazdów.

(111) **188117** (220) 2004 06 03 (210) 281580
(151) 2007 01 15 (441) 2004 09 06

(732) BAKOMA S.A., Warszawa, PL.

(540) Bakoma nasza natura

(510), (511) **01** kultury bakterii mlekowych i/lub drożdży o probiotycznym działaniu na organizmy: ludzki i zwierzęce, wszystkie inne niż dla celów medycznych i weterynaryjnych, **05** produkty mleczne dla niemowląt, **29** produkty, półprodukty i napoje mleczne, lub z przewagą mleka, mleko, masło, masła smakowe, kremy na bazie masła, margaryna, śmietana, bita śmietana, jogurty, kefir, kremy, sery, twarogi, pasty, produkty serowarskie, sery rozdrobnione, serwatka, napoje na bazie serwatki, desery mleczne lub na bazie mleka, jogurtowe, mleczno-owocowe, produkty jajeczne, suszone produkty mleczne, żywność na bazie mleka, produkty, półprodukty, napoje i suplementy na bazie mleka; wszystkie zawierające kultury bakterii mlekowych i/lub drożdży o probiotycznym działaniu na organizmy: ludzki i zwierzęce, **30** napoje na bazie czekolady i/lub kakao, napoje z mlekiem kakaowe i/lub czekoladowe, galaretki, jogurt mrożony, kleiki spożywcze na bazie mleka, budynie, schłodzone desery, pianki, musy, przecięry owocowe, lody spożywcze i w proszku; wszystkie zawierające kultury bakterii mlekowych i/lub drożdży o probiotycznym działaniu na organizmy: ludzki i zwierzęce.

(111) **188118** (220) 2004 06 03 (210) 281587
(151) 2007 01 15 (441) 2004 09 06

(732) „ŁÓŻKA PRAWDZIWE” Spółka z o.o., Wesola, PL.

(540)



Kolor znaku: niebieski, jasnoniebieski, granatowy

(531) 12.1.1, 26.1.1, 26.11.2, 27.5.1, 29.1.12

(510), (511) **20** meble, lustra, ramki obrazowe, wyroby (nie ujęte w innych klasach) z drewna, korka, trzciny, wikliny, rogu, kości, kości słoniowej, fiszbinów, muszli, bursztynu, macicy perłowej, sepiolitu, imitacji tych surowców lub z tworzyw sztucznych, łóżka, materace do łóżek, stelaże i ramy do łóżek, poduszki i poduszki puchowe, **24** tekstylia i wyroby włókiennicze nie ujęte w innych klasach, narzuty na łóżka i obrusy, bielizna pościelowa, kołdry i kołdry puchowe.

(111) **188119** (220) 2004 06 03 (210) 281588
(151) 2007 03 28 (441) 2004 09 06

(732) Port Lotniczy Gdańsk Spółka z o.o., Gdańsk, PL.

(540)



Kolor znaku: szary, ciemnoniebieski

(531) 18.5.1, 27.5.1, 29.1.12

(510), (511) **36** usługi w zakresie administrowania nieruchomościami oraz pośrednictwa w zakresie finansów, **37** usługi w zakresie obsługi i naprawy samochodów oraz obsługi i naprawy samolotów, **39** usługi w zakresie transportu powietrznego i samochodowego, transportu autobusowego, biur turystycznych, czarterowania, dostarczania towarów, dystrybucji energii, dystrybucji towarów, dystrybucji wody, frachtu, pośrednictwa frachtowego, informacji o transporcie, magazynowania, wynajmowania magazynów, wynajmu miejsc parkingowych, organizowania podróży, organizowania wycieczek, pakowania towarów, wynajmowania pojazdów, rezerwacji miejsc podróży, składowania towarów, spedycji, taksówek, transportu pasażerskiego, tranzytu, rezerwowania miejsc na wycieczki, przeładunku towarów, **40** usługi w zakresie uzdatniania wody, **42** usługi w zakresie badań technicznych, **43** usługi w zakresie barów, barów szybkiej obsługi, hoteli, kawiarni, restauracji, moteli, pensjonatów, rezerwacji hotelowych, cateringu.

(111) **188120** (220) 2004 06 04 (210) 281644
(151) 2007 01 16 (441) 2004 09 06

(732) BAKOMA Spółka Akcyjna, Warszawa, PL.

(540)



Kolor znaku: niebieski, brązowy, żółty, czerwony, biały

(531) 2.5.2, 5.7.6, 8.1.19, 9.1.10, 25.1.1, 27.5.1, 29.1.15

(510), (511) **29** kremy i desery o różnych smakach na bazie masła, mleka, śmietany, jogurtów, kefirów, z dodatkiem kawy, czekolady, kakao, owoców, muesli, zbóż, **30** budynie, puddingi, kleiki na bazie mleka, mrożone kremy i desery o różnych smakach na bazie mleka i produktów mlecznych z dodatkiem kawy, kakao, czekolady, owoców, muesli, zbóż.

(111) **188121** (220) 2005 03 04 (210) 292040
(151) 2007 02 01 (441) 2005 06 13

(732) Zakłady Elektromechaniczne ZEM SWARZĘDZ Jerzy Jacek

Pohl, Swarzędz, PL.

(540)



Kolor znaku: biały, czerwony, ciemnoniebieski

(531) 24.15.1, 27.5.1, 29.1.12

(510), (511) **07** silniki elektryczne inne niż do pojazdów lądowych i części zamienne do tych silników, **09** układy sterujące, przemienniki, osprzęt elektryczny, **37** naprawa, konserwacja, montaż i przeglądy silników elektrycznych, układów napędowych i pomp, **42** projektowanie, doradztwo i consulting w zakresie silników elektrycznych, układów napędowych i pomp.

(111) **188122** (220) 2005 08 17 (210) 298962
 (151) 2007 01 19 (441) 2005 11 28
 (732) Atlantic Spółka z o.o., Warszawa, PL.
 (540) enigmatic

(510), (511) **18** kuferki przenośne na kosmetyki, parasole, parasolki, portfele, portmonetki, torby podróżne na ubranie, torby na zakupy, torby plażowe, torebki, torebki damskie, **25** etole, fartuchy, fulary, futra, etole z futra, garnitury, getry, taśmy do getrów pod stopy, obuwie gimnastyczne, gorsety, halki, bielizna, półhalki, kalesony, kalosze, kamasze, kamizelki, czepki kąpielowe, kostiumy kąpielowe, pantofle kąpielowe, płaszcze kąpielowe, sandały kąpielowe, slipy kąpielowe, kąpielówki, kombinezony, odzież, kombinezony dla narciarzy wodnych, koszule, karczki do koszul, przody koszul, krawaty, kurtki wełniane lub futrzane z kapturem, legginsy, majtki, majtki dziecięce, marynarki, ubrania, mycki, piuski, nakrycia głowy, nauszniaki, obuwie, odzież na gimnastykę, odzież papierowa, odzież wodoodporna, odzież z imitacji skóry, odzież ze skóry, ogrzewacze stóp nieelektryczne, okrycia wierzchnie, osłony przed słońcem, palta, pancerze, pantofle domowe, paski, paski do butów, pasy do przechowywania pieniędzy, peleryny, pelisy, pieluszki dla dzieci z materiałów tekstylnych, piżamy, obuwie plażowe, stroje plażowe, płaszcze, podkoszulki, podwiązki, odzież gotowa, podwiązki do pończoch, pończochy, napiętki do pończoch, pończochy wchłaniające pot, wyroby pończosnicze, bielizna wchłaniająca pot, półbuty, prochowce, pulowery, rajstopy, rajtuzy, rękawiczki, rękawiczki z jednym palcem, sandały, serwetki dla dzieci z materiałów tekstylnych, skarpetki, podwiązki do skarpetek, bielizna damska, slipy, spodnie, paski do spodni, buty sportowe, koszule sportowe, bielizna osobista, spódnice, staniczki, staniki, stroje kąpielowe, stroje na maskaradę, sukienki, biustonosze, swetry, szale, szaliki, szarfy do ubrań, szelki, szlafroki, T-shirty, potniki.

(111) **188123** (220) 2005 09 20 (210) 300245
 (151) 2007 02 01 (441) 2005 12 27
 (732) ARROW ACCESSORIES Anna Szmeczel-Gawrysiak, Gołańcz, PL.
 (540)



Kolor znaku: czarny, biały, czerwony

(531) 24.15.1, 26.4.7, 27.5.1, 29.1.1, 29.1.8
 (510), (511) **12** pokrowce do siedzeń samochodowych i do samochodów, **25** odzież i obuwie z tworzyw naturalnych i sztucznych, **28** części strojów sportowych stanowiących ochraniacze, ochraniające ciała.

(111) **188124** (220) 2005 11 03 (210) 301889
 (151) 2007 04 03 (441) 2006 02 06
 (732) HORTINO Zakład Przetwórstwa Owocowo - Warzywnego Leżajsk Sp. z o.o., Leżajsk, PL.
 (540)



Kolor znaku: biały, granatowy

(531) 1.15.17, 27.5.1, 29.1.12
 (510), (511) **29** mrożone, konserwowane, suszone, gotowane, smażone warzywa i owoce, mrożone mieszanki warzywne i owocowe, mrożone mieszanki warzywne z mięsem i rybami, mrożone dania gotowe z warzywami, mięsem, rybami i owocami, mrożone wyroby garmażeryjne, przeciery owocowe i warzywne, koncentraty owocowe i warzywne, zupy, buliony, chipsy ziemniaczane, chrupki owocowe, dżemy, galaretki, kompoty, konfitury, nadzienia owocowe do ciast, miąższ z owoców, konserwy z mięsem, konserwy z rybami, konser-

wy z owocami, konserwy z warzywami, sałatki owocowe, sałatki warzywne, produkty mleczne, napoje mleczne, grzyby konserwowane, **30** aromaty do ciast inne niż oleje esencyjne, lody, lody spożywcze w proszku, lód do napojów chłodzących, jogurt mrożony, sorbety, kanapki, keczup, kukurydza prażona, makarony, majonezy, muesli, naleśniki, pierogi, paszteciki, pasztety, pizze, placki, potrawy na bazie mąki, ryż, sosy do mięsa, sosy warzywne, sosy owocowe, sosy do deserów, sosy sałatkowe, tarty, przyprawy, napoje na bazie czekolady, herbaty, kakao i kawy, płatki kukurydziane, płatki owsiane, sosy mięsne, sosy warzywne, sosy owocowe, **31** świeże owoce i warzywa, świeże grzyby, kukurydza, produkty leśne, orzechy, otrębyżożowe, wytloki z owoców, zioła ogrodowe świeże, **32** napoje bezalkoholowe, napoje owocowe i warzywne, soki owocowe i warzywne, nektary owocowe, syropy owocowe, preparaty do produkcji napojów, wody stołowe i mineralne, ekstrakty owocowe bezalkoholowe, **35** wyselekcjonowanie, z myślą o osobach trzecich, produktów z owoców, warzyw, mięsa, ryb, mąki i mleka tak, by umożliwić konsumentom wygodne ich obejrzenie i dokonanie zakupu w sklepie, hurtowni i na stronie internetowej, organizowanie wystaw w celach handlowych i reklamowych, **37** instalacja i usługi serwisowe systemów nawadniających dla rolnictwa, sadownictwa i ogrodnictwa, **39** dystrybucja towarów, pakowanie towarów, przechowywanie zamrożonych produktów spożywczych, usługi transportowe, magazynowanie produktów, **40** zamrażanie produktów spożywczych, **43** usługi gastronomiczne, **44** przygotowanie pól, ogrodów i sadów do uprawy, zagospodarowanie użytków zielonych, siew, sadzenie i pielęgnacja roślin, sprzęt zbóż i innych upraw, zbiór warzyw i owoców i pozostałych roślin uprawnych, przygotowywanie zbiorów do sprzedaży, rozsiewanie z powietrza lub z powierzchni ziemi nawozów i innych preparatów chemicznych stosowanych w rolnictwie, doradztwo w zakresie rolnictwa, sadownictwa i ogrodnictwa, wypożyczanie sprzętu rolniczego.

(111) **188125** (220) 2006 01 16 (210) 304889
 (151) 2007 03 20 (441) 2006 05 02
 (732) Hager Polo Produkcja Sp. z o.o., Tychy, PL.
 (540)



Kolor znaku: czarny, czerwony

(531) 27.5.1, 29.1.1, 29.1.8
 (510), (511) **09** elektryczne gniazdka wtyczkowe natynkowe i podtynkowe, telefoniczne gniazdka wtyczkowe natynkowe i podtynkowe, antenowe gniazdka wtyczkowe natynkowe i podtynkowe, komputerowe gniazdka wtyczkowe natynkowe i podtynkowe, urządzenia elektryczne do sterowania, regulacji i do przełączeń, elektryczne regulatory światła, ściemniacze światła dotykowe i pokrętne, czujniki podczerwieni, czujniki zbliżenia, przekaźniki podczerwieni dla funkcji przełączającej i sterującej źródłami światła, moduły sterownicze sterujące przerywaniem światła i/lub przyciemnianiem światła, przyciski do dzwonek, wyłączniki elektryczne natynkowe i podtynkowe podświetlane, wyłączniki elektryczne natynkowe i podtynkowe: jednobiegunowe, dwugrupowe, schodowe, krzyżowe, zwierne dzwonek, zwierne oświetleniowe, elektryczne wyłączniki samoczynne, elektryczne wyłączniki żaluzjowe, wyłączniki zdalnie sterowane, wyłączniki sterowane pamięcią.

(111) **188126** (220) 2006 04 06 (210) 309134
 (151) 2007 03 14 (441) 2006 07 10
 (732) INTER GLOBAL Sp. z o.o., Ostrów Wielkopolski, PL.
 (540) K- 2TEMPO

(510), (511) **02** środki do konserwacji elementów gumowych, elementów ze skóry sztucznej i naturalnej oraz z tworzyw sztucznych, **03** preparaty do czyszczenia powierzchni zewnętrznych i wewnętrznych pojazdów, zestawy kosmetyków samochodowych, szampony do mycia samochodów, środki do czyszczenia, mycia, polerowania i woskowania samochodów, środki nabłyszczające do powierzchni samochodowych, płyny do spryskiwaczy szyb samochodowych, środki do pielęgnacji elementów gumowych, elementów ze skóry sztucznej i naturalnej oraz z tworzyw sztucznych.

(111) **188127** (220) 2006 05 29 (210) 311263
 (151) 2007 04 03 (441) 2006 09 04

(732) TERMO ORGANIKA Sp. z o.o., Kraków, PL.

(540) STYROPIAN GOLD

(510), (511) 17 styropian i produkty styropianowe, 37 usługi budowlane i remontowe budynków, wykonywanie izolacji i dociepleń.

(111) 188128 (220) 2006 05 31 (210) 311433

(151) 2007 03 28 (441) 2006 09 04

(732) ELDORADO S.A., Lublin, PL.

(540) DELIKATESY NOVA

(510), (511) 35 prowadzenie detalicznej i hurtowej sprzedaży różnych towarów poprzez sieć sklepów, supermarketów i hurtowni, prowadzenie za pośrednictwem sieci teleinformatycznych - sklepu internetowego - sprzedaży różnych towarów, franszyza obejmująca pomoc techniczną w zakładaniu i/lub prowadzeniu sieci sklepów, supermarketów i hurtowni z możliwością jednoczesnego zaopatrzenia w różne towary udostępniane osobom trzecim, organizowanie wystaw w celach handlowych lub reklamowych.

(111) 188129 (220) 2006 07 05 (210) 312798

(151) 2007 03 28 (441) 2006 10 16

(732) OSKAR INTERNATIONAL TRADING Sp. z o.o., Warszawa, PL.

(540)



Kolor znaku: biały, czerwony, czarny, złoty, pomarańczowy, niebieski

(531) 4.3.20, 5.3.11, 5.3.13, 9.1.10, 25.1.13, 25.1.25, 26.4.2, 27.5.1, 29.1.15

(510), (511) 30 herbaty.

(111) 188130 (220) 2006 07 05 (210) 312800

(151) 2007 03 28 (441) 2006 10 16

(732) OSKAR INTERNATIONAL TRADING Sp. z o.o., Warszawa, PL.

(540)



Kolor znaku: biały, czerwony, czarny, złoty, wiśniowy, żółty, zielony

(531) 4.3.20, 5.3.11, 5.3.13, 9.1.10, 25.1.13, 25.1.25, 26.4.2, 27.5.1, 29.1.15

(510), (511) 30 herbaty.

(111) 188131 (220) 2006 07 05 (210) 312802

(151) 2007 03 28 (441) 2006 10 16

(732) OSKAR INTERNATIONAL TRADING Sp. z o.o., Warszawa, PL.

(540)

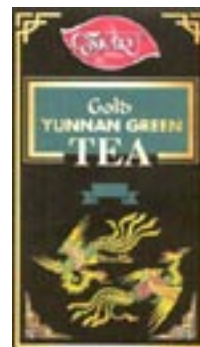

Kolor znaku: biały, czerwony, czarny, złoty, wiśniowy, żółty, zielony

(531) 4.3.20, 5.3.11, 5.3.13, 9.1.10, 25.1.25, 26.4.2, 27.5.1, 29.1.15

(510), (511) 30 herbaty.

(111) 188132 (220) 2006 07 05 (210) 312803

(151) 2007 03 29 (441) 2006 10 16

(732) OSKAR INTERNATIONAL TRADING Sp. z o.o., Warszawa, PL.

(540)



Kolor znaku: biały, czerwony, czarny, złoty, brązowy, pomarańczowy, wiśniowy, zielony

(531) 5.3.11, 5.3.13, 9.1.10, 25.1.13, 25.1.25, 26.4.2, 27.5.1, 29.1.15

(510), (511) 30 herbaty.

(111) 188133 (220) 2006 07 05 (210) 312804

(151) 2007 03 29 (441) 2006 10 16

(732) OSKAR INTERNATIONAL TRADING Sp. z o.o., Warszawa, PL.

(540)



Kolor znaku: biały, czerwony, czarny, złoty, seledynowy, zielony

(531) 5.3.11, 5.3.13, 9.1.10, 25.1.13, 25.1.25, 26.4.2, 27.5.1, 29.1.15

(510), (511) 30 herbaty.

(111) 188134 (220) 2006 07 05 (210) 312805

(151) 2007 03 28 (441) 2006 10 16

(732) OSKAR INTERNATIONAL TRADING Sp. z o.o., Warszawa, PL.

(540)



Kolor znaku: biały, czerwony, czarny, złoty, pomarańczowy, wiśniowy, szary, niebieski
(531) 3.3.1, 4.3.3, 5.3.11, 5.3.13, 9.1.10, 18.1.1, 25.1.13, 25.1.25, 26.4.2, 27.5.1, 29.1.15
(510), (511) **30** herbaty.

(111) **188135** (220) 2006 07 05 (210) 312806
(151) 2007 03 29 (441) 2006 10 16
(732) OSKAR INTERNATIONAL TRADING Sp. z o.o., Warszawa, PL.
(540)



Kolor znaku: biały, czerwony, czarny, złoty, pomarańczowy, wiśniowy
(531) 4.3.3, 5.1.4, 5.3.11, 5.3.13, 6.1.2, 7.1.5, 9.1.10, 25.1.13, 25.1.25, 26.4.2, 27.5.1, 29.1.15
(510), (511) **30** herbaty.

(111) **188136** (220) 2006 07 05 (210) 312807
(151) 2007 03 28 (441) 2006 10 16
(732) OSKAR INTERNATIONAL TRADING Sp. z o.o., Warszawa, PL.
(540)



Kolor znaku: biały, czerwony, czarny, złoty, wiśniowy, pomarańczowy
(531) 4.3.3, 5.3.11, 5.3.13, 9.1.10, 25.1.13, 25.1.25, 26.4.2, 27.5.1, 29.1.15
(510), (511) **30** herbaty.

(111) **188137** (220) 2006 07 05 (210) 312808
(151) 2007 03 28 (441) 2006 10 16
(732) OSKAR INTERNATIONAL TRADING Sp. z o.o., Warszawa, PL.

(540)



Kolor znaku: biały, czerwony, czarny, wiśniowy, złoty, zielony
(531) 4.3.3, 5.3.11, 5.3.13, 9.1.10, 25.1.13, 25.1.25, 26.4.2, 27.5.1, 29.1.15
(510), (511) **30** herbaty.

(111) **188138** (220) 2006 07 05 (210) 312809
(151) 2007 03 28 (441) 2006 10 16
(732) OSKAR INTERNATIONAL TRADING Sp. z o.o., Warszawa, PL.
(540)



Kolor znaku: biały, czerwony, czarny, złoty, pomarańczowy, brązowy
(531) 4.3.3, 5.3.11, 5.3.13, 9.1.10, 25.1.13, 25.1.25, 26.4.2, 27.5.1, 29.1.15
(510), (511) **30** herbaty.

(111) **188139** (220) 2002 06 26 (210) 252038
(151) 2007 02 26 (441) 2002 12 30
(732) VTS HQ Spółka z o.o., Suchy Dwór, PL.
(540) VTS CLIMA

(510), (511) **09** układy i elementy automatyki kontrolno-sterującej, **11** urządzenia do wentylacji i klimatyzacji, urządzenia grzewcze, centrale klimatyzacyjne, urządzenia klimatyzacyjne z częścią chłodniczą jak uniwersalny agregat klimatyzacyjny, urządzenia chłodnicze, osprzęt do wentylacji i klimatyzacji, **37** serwis gwarancyjny i pogwarancyjny central klimatyzacyjnych i innych urządzeń wentylacyjnych, chłodniczych i grzewczych, montaż tych urządzeń w miejscach eksploatacji, **41** szkolenie i edukacja w zakresie problematyki wentylacyjno-klimatyzacyjnej, ekspozycja nowości technicznych z zakresu klimatyzacji i wentylacji, **42** wykonywanie ekspertyz inżynierskich, projektowanie i wykonywanie dokumentacji technicznej.

(111) **188140** (220) 2006 10 04 (210) 316219
(151) 2007 03 29 (441) 2007 01 08
(732) Profesjonalna Szkoleniowo-Ochronna Agencja Związku Polskich Spadochroniarzy „KOMANDOS” Spółka z o.o., Warszawa, PL.
(540)



Kolor znaku: czerwony, czarny
(531) 18.5.5, 18.5.8, 26.11.2, 27.5.1, 29.1.12

(510), (511) **36** usługi skarbcowe - liczenie i klasyfikowanie pieniędzy, udzielanie zabezpieczeń, **45** usługi bezpieczeństwa dla ochrony mienia i osób, usługi ochrony transportów (wartości) konwojów.

(111) **188141** (220) 2004 06 07 (210) 281685
(151) 2007 02 02 (441) 2004 09 20
(732) „PIRANUS” Przedsiębiorstwo Produkcyjno-Handlowo-Usługowe Wojciech G. Musiał, Poznań, PL.

(540) piranus

(510), (511) **09** sprzęt, aparatura, odczynniki do badań i doświadczeń z zakresu biologii, chemii, rolnictwa, medycyny, biotechnologii, wydawnictwa w wersji elektronicznej, **35** agencje importowo-eksportowe, agencje reklamowe, dystrybucja materiałów reklamowych (próbek, druków, prospektów, broszur), fotokopiowanie, prowadzenie sklepu i hurtowni wielobranżowej przez Internet, prowadzenie sklepu i hurtowni z wyrobami rzemiosła artystycznego przez Internet, reklama za pośrednictwem sieci komputerowej, usługi kserograficzne, usługi pośrednictwa w sprzedaży towarów i usług, usługi reklamowe, **41** montaż taśm wideo, obsługa publikacji elektronicznych on-line (nieprzesyłalnych), produkcja filmów, produkcja filmów dvd, produkcja nagrań video, projekcja filmów, usługi reporterskie, rozpowszechnianie filmów, nagrań dvd, nagrań video, usługi studia nagrań, usługi wydawnicze, usługi w zakresie tłumaczeń, **42** administrowanie stronami komputerowymi (sieciowymi), analizy chemiczne, badania bakteriologiczne, badania biologiczne, badania chemiczne, aktualizacja oprogramowania komputerowego, konwersja danych lub dokumentów na formę elektroniczną, projektowanie i obsługa stron internetowych, projektowanie i tworzenie oprogramowania komputerowego, tworzenie i utrzymywanie stron internetowych dla osób trzecich, usługi doradcze w dziedzinach biologii, rolnictwa, chemii, biotechnologii, usługi graficzne, usługi w zakresie reprodukcji komputerowych nośników informacji, reprodukcja zapisanych nośników informacji.

(111) **188142** (220) 2004 06 07 (210) 281686
(151) 2007 02 02 (441) 2004 09 20
(732) „PIRANUS” Przedsiębiorstwo Produkcyjno-Handlowo-Usługowe Wojciech G. Musiał, Poznań, PL.

(540) pyrland

(510), (511) **35** agencje importowo-eksportowe, agencje reklamowe, dystrybucja materiałów reklamowych (próbek, druków, prospektów, broszur), fotokopiowanie, prowadzenie hurtowni i sklepu wielobranżowego przez internet, prowadzenie sklepu i hurtowni z wyrobami rzemiosła artystycznego przez internet, reklama za pośrednictwem sieci komputerowej, usługi kserograficzne, usługi pośrednictwa w sprzedaży towarów i usług, usługi reklamowe, **41** montaż taśm wideo, obsługa publikacji elektronicznych on-line (nieprzesyłalnych), produkcja filmów, produkcja filmów dvd, produkcja filmów i nagrań video, projekcja filmów, usługi reporterskie, rozpowszechnianie filmów, nagrań dvd, nagrań video, usługi studia nagrań, usługi wydawnicze, usługi w zakresie tłumaczeń, **42** administrowanie stronami komputerowymi (sieciowymi), aktualizacja oprogramowania komputerowego, konwersja danych lub dokumentów na formę elektroniczną, projektowanie i obsługa stron internetowych, projektowanie i tworzenie oprogramowania komputerowego, tworzenie i utrzymywanie stron internetowych dla osób trzecich, usługi graficzne, usługi w zakresie reprodukcji komputerowych nośników informacji.

(111) **188143** (220) 2004 06 07 (210) 281741
(151) 2007 01 19 (441) 2004 09 20
(732) NEOPHARM Sp. z o.o., Warszawa, PL.

(540) ENOXARIN

(510), (511) **05** produkty farmaceutyczne, weterynaryjne i sanitarne, substancje dietetyczne do celów leczniczych, żywność dla niemowląt, plastry, materiały opatrunkowe, materiały do plombowania zębów, woski dentystyczne, środki odkażające, środki do zwalczania robactwa, fungicydy, herbicydy.

(111) **188144** (220) 2004 06 08 (210) 281766
(151) 2007 01 18 (441) 2004 09 20
(732) Cichocki Sławomir, Poznań, PL.
(540) proletaryacka

(510), (511) **33** napoje alkoholowe, **34** tytoń, wyroby tytoniowe, przybory dla palaczy, zapalki.

(111) **188145** (220) 2004 06 08 (210) 281768
(151) 2007 01 24 (441) 2004 09 20
(732) Cichocki Sławomir, Poznań, PL.

(540) proletaryackie

(510), (511) **32** piwo, wody mineralne gazowane i niegazowane, napoje bezalkoholowe, napoje owocowe i soki owocowe, **33** napoje alkoholowe, **34** tytoń, wyroby tytoniowe, przybory dla palaczy, zapalki.

(111) **188146** (220) 2004 06 11 (210) 281851
(151) 2007 01 15 (441) 2004 09 20
(732) MIX Spółka Akcyjna, Gdańsk, PL.
(540)



Kolor znaku: biały, czerwony

(531) 26.4.2, 27.5.1, 29.1.1, 29.1.6

(510), (511) **33** napoje alkoholowe, wina owocowe.

(111) **188147** (220) 2004 06 14 (210) 281904
(151) 2007 01 02 (441) 2004 09 20
(732) Zakład Przetwórstwa Owocowo-Warzywnego „DAWTONA” Danuta Wielgomas, Błonie, PL.
(540)



Kolor znaku: czerwony, biały, zielony

(531) 5.9.1, 25.1.1, 27.5.1, 27.7.1, 29.1.1, 29.1.3, 29.1.6

(510), (511) **29** koncentrat pomidorowy.

(111) **188148** (220) 2004 06 15 (210) 281976
(151) 2007 01 04 (441) 2004 09 20
(732) POLTOPS Sp. z o.o., Żagań, PL.
(540)



(531) 9.5.1, 27.5.1, 29.1.11

(510), (511) **22** namioty, surowe materiały włókniste i tekstylne, worki, **23** przędza i nici do celów włókienniczych, **24** tkaniny, dzianiny, etykiety z materiału, komplety bielizny pościelowej, kapy, narzuty na łóżka, obicia ścienne z materiałów tekstylnych, obrusy, pledy, ręczniki tekstylne, rękawice toaletowe, serwetki tekstylne, serwety na stół niepapierowe, ściereczki, zasłony z materiałów włókienniczych lub tworzyw sztucznych.

(111) **188149** (220) 2004 06 15 (210) 281977
(151) 2007 01 04 (441) 2004 09 20
(732) POLTOPS Sp. z o.o., Żagań, PL.
(540)



(531) 1.5.1, 1.5.8, 1.17.11, 3.4.13

(510), (511) **22** namioty, surowe materiały włókniste i tekstylne, worki, **23** przędza i nici do celów włókienniczych, **24** tkaniny, dzianiny, etykiety z materiału, komplety bielizny pościelowej, kapy, narzuty na łóżka, obicia ścienne z materiałów tekstylnych, obrusy, pledy, ręczniki tekstylne, rękawice toaletowe, serwetki tekstylne, serwety na stół niepapierowe, ścierki, zasłony z materiałów włókienniczych lub tworzyw sztucznych.

(111) **188150** (220) 2004 06 16 (210) 282003
(151) 2007 01 04 (441) 2004 09 20

(732) Wytwórnia Klejów i Zapraw Budowlanych ATLAS Grzelak i wspólnicy Sp. jawna, Łódź, PL.

(540) POSTAR

(510), (511) **01** surowce mineralne, kleje i zaprawy klejowe, **02** pokrywające powierzchnie dekoracyjne i ochronne kompozycje trwałe lub tymczasowe, podkłady, szpachlówki, powłoki gruntowe, środki zabezpieczające przed niszczeniem mury i inne materiały, wszystkie w formie preparatów proszkowych, płynnych, półpłynnych i rozpylnych (w tym w aerozolu) oraz rozcieńczalniki do powyższych związków i preparatów, **17** masy uszczelniające i hydroizolujące, preparaty płynne, półpłynne i w postaci proszku do rozprowadzenia cieczą, przeznaczone do uzyskiwania powłok uszczelniających i hydroizolujących w budownictwie, **19** materiały budowlane niemetalowe, elementy budowlane i półfabrykaty zawierające gips, gips, zaprawy gipsowe, zaprawy budowlane, niemetalowe elementy konstrukcyjne do systemów suchej zabudowy, belki, boazeria drewniana i niemetalowa, deski, drewno budowlane, drewno fornirowane obrobione, drewno po częściowej obróbce, drzwi i drzwi składane niemetalowe, klepka podłogowa, listwy drewniane, łuficzki, okna, ramy niemetalowe, sklejka, tworzywa sztuczne w postaci płyt, form, kształtowników budowlanych, płytki ceramiczne, szkło budowlane, żaluzje niemetalowe.

(111) **188151** (220) 2004 06 21 (210) 282197
(151) 2007 03 26 (441) 2004 10 04

(732) „STALSYSTEM” Spółka z o.o., Grudziądz, PL.

(540)



Kolor znaku: niebieski, biały

(531) 17.1.19, 26.13.25, 27.5.1, 29.1.4

(510), (511) **06** budynki prefabrykowane z metalu, konstrukcje metalowe, cysterny, kontenery, pojemniki i zbiorniki metalowe, wyroby z drutu, złącza, śruby, łańcuchy i sprężyny, **07** maszyny ogólnego przeznaczenia w szczególności dla budownictwa i transportu, części i akcesoria do pojazdów mechanicznych i ich silników, urządzenia transportowe do załadunku i wyładunku, **35** sprzedaż hurtowa: metali i rud metali, odpadów do przerobu i złomu, **37** instalowanie konstrukcji metalowych, instalowanie, naprawy i konserwacja maszyn ogólnego przeznaczenia, rozbiórka i burzenie obiektów budowlanych w tym roboty ziemne, roboty ogólnobudowlane w tym dotyczące obiektów inżynierskich, montaż i wznoszenie budynków i budowli z elementów prefabrykowanych, wykonywanie konstrukcji i pokryć dachowych, roboty nawierzchniowe dla potrzeb budowy obiektów, stawianie rusztowań, roboty związane z fundamentowaniem, roboty budowlane w zakresie wznoszenia konstrukcji stalowych, wykonywanie: specjalistycznych robót budowlanych, izolacyjnych, instalacji budowlanych, budowlanych robót wykończeniowych, wynajem sprzętu budowlanego i burzącego z obsługą operatorską, **39** dystrybucja ciepła: pary wodnej i gorącej wody, dystrybucja energii elektrycznej, **40** zagospodarowanie: metalowych odpadów i złomu (recycling), niemetalowych odpadów i wyrobów wybrakowanych (recycling), produkcja ciepła: pary wodnej i gorącej wody, **42** działalność w zakresie projektowania budowlanego, konstrukcyjnego, urbanistycznego i technologicznego, prowadzenie prac badawczo - wdrożeniowych w zakresie robót ogólnobudowlanych, inżynierii sanitarnej, izolacji termicznych, chemoodpornych, antykorozyjnych, montażu rurociągów i urządzeń technologicznych, dokonywanie ekspertyz w zakresie wymienionych prac i robót.

(111) **188152** (220) 2004 06 23 (210) 282323
(151) 2007 01 03 (441) 2004 10 04

(732) Zakłady Mięsne „HAGA PLUS” Spółka z o.o., Jastrzębie Zdrój, PL.

(540) boczkowe co nieco

(510), (511) **29** wędliny w tym boczek.

(111) **188153** (220) 2004 06 23 (210) 282329
(151) 2007 01 15 (441) 2004 10 04

(732) POLPETRO SA, Płock, PL.

(540)



Kolor znaku: czerwony, biały

(531) 2.1.2, 26.1.3, 27.5.1, 29.1.1

(510), (511) **01** produkty przerobu ropy naftowej, produkty i półprodukty ropopochodnych rafineryjnych i petrochemicznych, węglowodory nasycone i nienasycone olefinowe i dienowe, oraz ich polimery, propan, etylen, propylen, polietylen, polipropylen, butadien, benzen, toluen, frakcja etylobenzenowa, frakcje C4, węglowodory C9 i wyższe, fenol, aceton, kumen, rozpuszczalniki, aromaty, glikole etylenowe, tlenek etylenu, etery, siarka, siarkowodór, chemiczne substancje, wodór i gazy wodorowe, dodatki chemiczne do paliw, smarów, gazy do celów przemysłowych, oleje do rozdzielania, płyny niskozamarzające, płyny hamulcowe, nieprzetworzone tworzywa sztuczne, **04** oleje techniczne, smary, materiały pędne, świece, knoty, środki zwilżające, wkłady do filtrów, brykiety materiałów palnych, brykiety opałowe odpadów włókienniczych, paliwa w tym gaz płynny, gaz do napędzania pojazdów mechanicznych, benzyny silnikowe, oleje napędowe, oleje opałowe, oleje przemysłowe, oleje silnikowe, parafina, paliwa silnikowe, lotnicze, koks naftowy, ksyleny, smary, paliwa ropopochodne, dodatki niechemiczne do paliw, **35** usługi agencji importowo-eksportowej, usługi kserograficzne, usługi kojarzenia kontrahentów handlowych, usługi w zakresie pośrednictwa handlu towarami, zgrupowanie na rzecz osób trzecich różnych towarów pozwalające nabywcy wygodnie oglądać i nabywać w hurtowniach i w sieci sklepów, **37** usługi budowlane, usługi w zakresie działalności budowlanej w dziedzinach związanych z przetwarzaniem, magazynowaniem, konfekcjonowaniem i obrotem paliwami stałymi, ciekłymi i gazowymi oraz produktami chemicznymi, usługi budowlane w zakresie transportu drogowego, kolejowego, wodnego i rurociągowego, usługi w zakresie prowadzenia stacji paliw, usługi w zakresie napraw i dokonywania remontów urządzeń, instalacji rafineryjnych i petrochemicznych, zbiorników paliwowych, stacji paliw oraz środków transportu, usługi instalacyjne, usługi w zakresie instalacji rafineryjnych i petrochemicznych, zbiorników paliwowych, stacji paliw oraz środków transportu, obsługa i naprawy pojazdów, usługi mycia pojazdów, smarowanie pojazdów, usługi wymiany olejów, wulkanizacja opon, wyważanie kół samochodowych, **39** usługi pomocy drogowej i holowania, usługi dystrybucji towarów, usługi magazynowania, usługi składu celnego, przewóz osób i rzeczy transportem samochodowym, usługi spedycyjne, wynajem pojazdów i przyczep, usługi konfekcjonowania towarów, **40** usługi w zakresie uszlachetniania paliw i gazów, usługi w zakresie etylizacji, barwienia i dodawania komponentów, usługi w zakresie obróbki materiałowej i przerobu olejów przepracowanych oraz innych odpadów chemicznych, usługi w zakresie przetwórstwa tworzyw sztucznych, usługi w zakresie przetwarzania ropy naftowej i rafinacji, usługi w zakresie wytwarzania energii cieplnej i elektrycznej, **43** usługi związane z podawaniem potraw i napojów, usługi w zakresie prowadzenia barów, restauracji i hoteli, usługi związane z czasowym zakwaterowaniem.

(111) **188154** (220) 2004 06 24 (210) 282356
(151) 2007 01 15 (441) 2004 10 04

(732) GlaxoSmithKline Pharmaceuticals S.A., Poznań, PL.

(540) Arispol

(510), (511) **05** preparaty farmaceutyczne, leki.

(111) **188155** (220) 2004 06 24 (210) 282357
(151) 2007 01 15 (441) 2004 10 04

(732) GlaxoSmithKline Pharmaceuticals S.A., Poznań, PL.
(540) Polrisp
(510), (511) **05** preparaty farmaceutyczne, leki.

(111) **188156** (220) 2004 06 24 (210) 282383
(151) 2007 01 15 (441) 2004 10 04
(732) „SCANDICAR” Dariusz Sobkowiak, Łódź, PL.
(540)



(531) 26.4.1, 27.5.1
(510), (511) **35** prowadzenie usług w zakresie: agencji importowo-eksportowej, wyselekcjonowanie różnych przedmiotów z branży motoryzacyjnej tak, by umożliwić konsumentom obejrzenie i dokonanie zakupu w dobrych warunkach, dystrybucji i rozpowszechnianiu materiałów reklamowych - próbek, druków, prospektów, broszur, organizowania wystaw i targów w celach handlowych lub reklamowych, pokazów towarów, promocji sprzedaży dla osób trzecich, reklamy za pośrednictwem sieci komputerowej, **37** prowadzenie usług w zakresie, pośrednictwa handlowego dotyczącego kojarzenia kontrahentów i doradztwa handlowego, doradztwa w zakresie spraw finansowych, **40** prowadzenie usług w zakresie: dziewiarstwa maszynowego i ręcznego, hafciarstwa, obrębiania tkanin, przeróbki odzieży, barwienia tkanin, zabezpieczania tkanin przed szkodnikami.

(111) **188157** (220) 2004 06 29 (210) 282550
(151) 2007 01 18 (441) 2004 10 04
(732) WARWIN Spółka Akcyjna, Warka, PL.
(540)

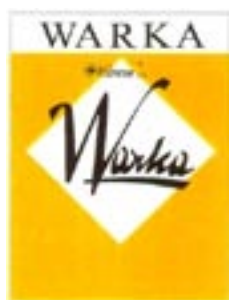

Kolor znaku: żółty, biały, czarny
(531) 5.7.10, 26.4.1, 26.4.2, 27.5.1, 29.1.12
(510), (511) **33** wyroby winiarskie i inne wyroby alkoholowe.

(111) **188158** (220) 2004 07 06 (210) 282568
(151) 2007 01 18 (441) 2004 10 18
(732) Onimedia Spółka z ograniczoną odpowiedzialnością, Warszawa, PL.
(540)



Kolor znaku: czarny, żółty, czerwony
(531) 27.5.1, 29.1.13
(510), (511) **09** gry telewizyjne i komputerowe, **16** czasopisma i gazety, **28** gry elektroniczne, **38** stacja telewizyjna i radiowa, przesyłanie informacji tekstowej i obrazowej za pomocą komputera, portal internetowy, **41** organizowanie spektakli, rozrywka, produkcja filmowa i telewizyjna, telewizyjne programy rozrywkowe.

(111) **188159** (220) 2004 06 30 (210) 282601
(151) 2007 01 22 (441) 2004 10 04
(732) Zakłady Przemysłu Cukierniczego MIESZKO S.A., Racibórz, PL.
(540) MIESZKO NAJLEPSZE NADZIENIA
(510), (511) **30** kawa, herbata, kakao, cukier, ryż, tapioka, sago, kawa nienaturalna, mąka i produkty zbożowe, chleb, wyroby cukiernicze

i słodczyce, lody, miód, melasa (syropy), drożdże, proszek do pieczenia, sól, musztarda, ocet, sosy (przyprawy), przyprawy, lód.

(111) **188160** (220) 2004 06 30 (210) 282602
(151) 2007 01 22 (441) 2004 10 04

(732) Zakłady Przemysłu Cukierniczego MIESZKO S.A., Racibórz, PL.

(540) MIESZKO NAJWAŻNIEJSZE TO CO W ŚRODKU
(510), (511) **30** kawa, herbata, kakao, cukier, ryż, tapioka, sago, kawa nienaturalna, mąka i produkty zbożowe, chleb, wyroby cukiernicze i słodczyce, lody, miód, melasa (syropy), drożdże, proszek do pieczenia, sól, musztarda, ocet, sosy (przyprawy), przyprawy, lód.

(111) **188161** (220) 2004 06 30 (210) 282603
(151) 2007 01 22 (441) 2004 10 04

(732) Zakłady Przemysłu Cukierniczego MIESZKO S.A., Racibórz, PL.

(540) MIESZKO BOGATE WNĘTRZE
(510), (511) **30** kawa, herbata, kakao, cukier, ryż, tapioka, sago, kawa nienaturalna, mąka i produkty zbożowe, chleb, wyroby cukiernicze i słodczyce, lody, miód, melasa (syropy), drożdże, proszek do pieczenia, sól, musztarda, ocet, sosy (przyprawy), przyprawy, lód.

(111) **188162** (220) 2004 06 30 (210) 282604
(151) 2007 01 22 (441) 2004 10 04

(732) Zakłady Przemysłu Cukierniczego MIESZKO S.A., Racibórz, PL.

(540) W NADZIENIACH MIESZKA MIŁOŚĆ
(510), (511) **30** kawa, herbata, kakao, cukier, ryż, tapioka, sago, kawa nienaturalna, mąka i produkty zbożowe, chleb, wyroby cukiernicze i słodczyce, lody, miód, melasa (syropy), drożdże, proszek do pieczenia, sól, musztarda, ocet, sosy (przyprawy), przyprawy, lód.

(111) **188163** (220) 2004 06 30 (210) 282605
(151) 2007 01 22 (441) 2004 10 04

(732) Zakłady Przemysłu Cukierniczego MIESZKO S.A., Racibórz, PL.

(540) MIESZKO KLEJNOTY ALMONDINO
(510), (511) **30** kawa, herbata, kakao, cukier, ryż, tapioka, sago, kawa nienaturalna, mąka i produkty zbożowe, chleb, wyroby cukiernicze i słodczyce, lody, miód, melasa (syropy), drożdże, proszek do pieczenia, sól, musztarda, ocet, sosy (przyprawy), przyprawy, lód.

(111) **188164** (220) 2004 06 30 (210) 282606
(151) 2007 01 22 (441) 2004 10 04

(732) Zakłady Przemysłu Cukierniczego MIESZKO S.A., Racibórz, PL.

(540) MIESZKO KLEJNOTY NUGAT
(510), (511) **30** kawa, herbata, kakao, cukier, ryż, tapioka, sago, kawa nienaturalna, mąka i produkty zbożowe, chleb, wyroby cukiernicze i słodczyce, lody, miód, melasa (syropy), drożdże, proszek do pieczenia, sól, musztarda, ocet, sosy (przyprawy), przyprawy, lód.

(111) **188165** (220) 2004 06 30 (210) 282607
(151) 2007 01 22 (441) 2004 10 04

(732) Zakłady Przemysłu Cukierniczego MIESZKO S.A., Racibórz, PL.

(540) MIESZKO KLEJNOTY COCO BRASIL
(510), (511) **30** kawa, herbata, kakao, cukier, ryż, tapioka, sago, kawa nienaturalna, mąka i produkty zbożowe, chleb, wyroby cukiernicze i słodczyce, lody, miód, melasa (syropy), drożdże, proszek do pieczenia, sól, musztarda, ocet, sosy (przyprawy), przyprawy, lód.

(111) **188166** (220) 2004 06 30 (210) 282608
(151) 2007 01 22 (441) 2004 10 04

(732) Zakłady Przemysłu Cukierniczego MIESZKO S.A., Racibórz, PL.

(540) MIESZKO KLEJNOTY PISTACCINI
(510), (511) **30** kawa, herbata, kakao, cukier, ryż, tapioka, sago, kawa nienaturalna, mąka i produkty zbożowe, chleb, wyroby cukiernicze

i słodczyce, lody, miód, melasa (syropy), drożdże, proszek do pieczenia, sól, musztarda, ocet, sosy (przyprawy), przyprawy, lód.

(111) **188167** (220) 2004 07 02 (210) 282699
 (151) 2007 01 12 (441) 2004 10 18
 (732) f. „MILA” Małgorzata Pruss, Gdynia, PL.
 (540)

—mila—

(531) 26.11.2, 27.5.1

(510), (511) **18** torebki, torebki damskie, torby plażowe, torby turystyczne, teczki skórzane, portfele, portmonetki, galanteria skórzana damska i męska, walizeczki, **25** buty, kamasze, obuwie, półbuty, rękawiczki, rękawiczki z jednym palcem, sandały, **35** usługi agencji eksportowo-importowej zgrupowanie na rzecz osób trzecich towarów pozwalające nabywcy wygodnie je oglądać i kupować w sklepie z artykułami obuwicznymi.

(111) **188168** (220) 2004 07 02 (210) 282717
 (151) 2007 01 08 (441) 2004 10 18
 (732) Powszechna Kasa Oszczędności Bank Polski S.A., Warszawa, PL.
 (540) pko kulturze narodowej
 (510), (511) **36** usługi w zakresie bankowości w pełnym rozumieniu tego słowa.

(111) **188169** (220) 2004 07 09 (210) 282989
 (151) 2007 01 12 (441) 2004 10 18
 (732) „ENTI” Firma Handlowo-Usługowa Natalia Dudnik, Warszawa, PL.
 (540) NEW WAY

(510), (511) **09** anteny, aparaty telefoniczne (stacjonarne i przenośne), telefaksy, aparaty do przetwarzania informacji, aparaty do rejestracji dźwięku, aparaty fotograficzne, audiowizualne urządzenia do nauki, dane magnetyczne, dane na nośnikach optycznych, drukarki komputerowe, dyktafony, dyski komputerowe, dyski magnetyczne, dyski obliczeniowe, dyski optyczne, dyski optyczne komputerowe, dyskietki, dystrybutory dysków, filmy do nagrań dźwiękowych, głośniki, interfejsy (informatyka), komputery, megafony, mikrofony, monitory do komputerów, nadajniki do telekomunikacji, nośniki danych magnetyczne, nośniki informacji optyczne, procesory tekstu, programy komputerowe systemu operacyjnego, taśmy do rejestracji dźwięku, taśmy magnetyczne, taśmy wideo, urządzenia nadawcze radiowe i telewizyjne, urządzenia do transmisji dźwięku, baterie, akumulatory, zasilacze oraz akcesoria do urządzeń elektronicznych i informatycznych zawarte w tej klasie, **12** pojazdy, urządzenia służące do poruszania się na lądzie, w powietrzu lub w wodzie, akcesoria i części zamienne, nie objęte innymi klasami, pojazdów oraz urządzeń służących do poruszania się na lądzie, w powietrzu lub w wodzie, **35** zgrupowanie na rzecz osób trzecich różnych towarów pozwalające nabywcy wygodnie je oglądać i kupować w sklepach różnych branż, w tym branży elektronicznej (szczególnie telefonicznej, komputerowej i telewizyjnej), motoryzacyjnej, także w dużym sklepie wielobranżowym lubi w supermarkecie (hipermarkecie), zgrupowanie na rzecz osób trzecich różnych towarów wyżej wymienionych branż za pośrednictwem systemu telezakupów pozwalające nabywcy wygodnie je oglądać i kupować, wykorzystując zamówienia korespondencyjne lub przy wykorzystaniu środków telekomunikacji, zgrupowanie na rzecz osób trzecich różnych towarów wyżej wymienionych branż pozwalające nabywcy wygodnie oglądać i kupować te towary na stronie internetowej dotyczącej sprzedaży różnorodnych artykułów wyżej wymienionych branż, zgrupowanie na rzecz osób trzecich ofert różnych usług związanych z wyżej wymienionymi branżami pozwalające potencjalnemu odbiorcy wygodnie zapoznawać się z tymi ofertami oraz zamawiać te usługi na stronie internetowej dotyczącej tych ofert.

(111) **188170** (220) 2004 07 09 (210) 283007
 (151) 2007 01 16 (441) 2004 10 18
 (732) UNITED NATIONAL INVESTMENTS COMPANY INC. BVI, Road Town, Tortola, VG.
 (540) RED DEVIL

(510), (511) **32** piwo, wody mineralne i gazowane oraz inne napoje bezalkoholowe, napoje owocowe i soki owocowe, syropy i inne preparaty do produkcji napojów.

(111) **188171** (220) 2004 07 12 (210) 283062
 (151) 2007 04 04 (441) 2004 10 18
 (732) Zakład Działalności Gospodarczej Wielobranżowy Krzysztof Suchecki, Sosnowiec, PL.
 (540)



Kolor znaku: niebieski, granatowy, szary

(531) 1.1.1, 26.1.5, 26.11.1, 27.5.1, 29.1.12
 (510), (511) **35** zarządzanie, pomoc w administrowaniu hotelami, prowadzenie punktu sprzedaży artykułów spożywczych, **39** rezerwacja miejsc na podróże, przewożenie osób i towarów, **41** wypożyczanie sprzętu sportowego, organizowanie zawodów sportowych, **43** usługi związane z zapewnieniem mieszkań i pokoi w hotelach, pensjonatach lub innych instytucjach zajmujących się czasowym zakwaterowaniem, usługi zaopatrzenia w żywność, restauracje (posiłki), restauracje samoobsługowe.

(111) **188172** (220) 2004 07 12 (210) 283079
 (151) 2007 01 23 (441) 2004 10 18
 (732) GlaxoSmithKline Pharmaceuticals S.A., Poznań, PL.
 (540) Wygraj wyścig z grypą!

(510), (511) **05** środki farmaceutyczne, profilaktyczne, szczepionki, surowice, produkty farmaceutyczne, weterynaryjne i sanitarne, materiały opatrunkowe i higieniczne, **16** materiały drukowane, publikacje, wydawnictwa, ulotki, broszury informacyjne, katalogi, materiały szkoleniowe i instruktażowe, materiały reklamowe, **35** akcje promocyjne i popularyzatorskie dotyczące produktów farmaceutycznych, weterynaryjnych i sanitarnych oraz profilaktyki, dystrybucja materiałów reklamowych, materiały reklamowe, **44** usługi medyczne stacjonarne i objazdowe, prowadzenie szpitali.

(111) **188173** (220) 2004 07 14 (210) 283206
 (151) 2007 01 16 (441) 2004 10 18
 (732) „PASSION CARDS” Sp. z o.o., Poznań, PL.
 (540)



Kolor znaku: pomarańczowy, czarny

(531) 9.1.10, 27.5.1, 29.1.1
 (510), (511) **21** naczynia nie z metali szlachetnych.

(111) **188174** (220) 2004 07 14 (210) 283231
 (151) 2007 01 25 (441) 2004 10 18
 (732) Przedsiębiorstwo Handlu Zagranicznego Aquaris-International s.c. Janusz Łobodziński, Andrzej Kopeć, Andrzej Krawczyk, Dąbrowa Górnicza, PL.
 (540)



Kolor znaku: czerwony, zielony, czarny
 (531) 3.9.1, 26.11.3, 27.5.1, 29.1.1, 29.1.3

(510), (511) **16** akwaria pokojowe, terraria, wiwaria, paludaria, przykrycia i inne elementy, części i wyposażenie do wyżej wymienionych pojemników, **19** konstrukcje akwariów, terrariów, wiwariów, paludariów, piasek i żwir do akwariów, paludariów, terrariów, wiwariów, doniczek, figurki z materiałów niemetalowych, z kamienia, betonu, ceramiki jako wyposażenie akwariów, terrariów, wiwariów, paludariów, **21** doniczki, paludaria, pudełka, sitka, pojemniki, szczotki do czyszczenia pojemników.

(111) **188175** (220) 2004 07 16 (210) 283309
(151) 2007 01 18 (441) 2004 10 18
(732) FARMINA Spółka z ograniczoną odpowiedzialnością, Kraków, PL.

(540) FARMINA W TROSCE O TWOJE ZDROWIE

(510), (511) **03** produkty kosmetyczne, środki toaletowe, środki myjące, środki do pielęgnacji włosów, środki do czyszczenia zębów, dezodoranty, produkty perfumeryjne, **05** produkty farmaceutyczne, weterynaryjne i higieniczne, substancje dietetyczne do celów leczniczych, żywność dietetyczne do celów leczniczych, środki sanitarne stosowane w leczeniu i higienie osobistej, preparaty witaminowe, preparaty mineralne, preparaty wzmacniające, preparaty witaminowo-mineralne, napoje do celów leczniczych i profilaktycznych, tabletki, granulki, proszki do sporządzania napojów wzbogaconych w witaminy i składniki mineralne.

(111) **188176** (220) 2004 07 16 (210) 283326
(151) 2007 01 24 (441) 2004 10 18
(732) WARWIN Spółka Akcyjna, Warka, PL.
(540)



Kolor znaku: żółty, zielony, czarny

(531) 5.1.3, 5.7.10, 7.1.25, 27.5.1, 29.1.2, 29.1.3, 29.1.8

(510), (511) **33** wyroby winiarskie i inne wyroby alkoholowe.

(111) **188177** (220) 2004 07 19 (210) 283444
(151) 2007 01 05 (441) 2004 11 02
(732) FIRMA PRODUKCYJNO-USŁUGOWO-HANDLOWA „MOKATE” Teresa Mokrysz, Ustroń, PL.

(540) MOKATE

(510), (511) **33** napoje alkoholowe.

(111) **188178** (220) 2004 07 21 (210) 283522
(151) 2007 01 10 (441) 2004 11 02
(732) INTERIA.PL S.A., Kraków, PL.
(540)



Kolor znaku: biały, pomarańczowy, czarny

(531) 16.1.4, 27.5.1, 29.1.1

(510), (511) **09** aparaty do rejestracji dźwięku, dane na nośnikach optycznych, dyski do rejestracji dźwięku, dyski kompaktowe (audio-video), nośniki informacji magnetyczne, nośniki informacji optyczne, dyski magnetyczne, dyski optyczne, dystrybutory dysków, odtwarzacze płyt kompaktowych, taśmy do rejestracji dźwięku, taśmy magnetyczne, taśmy wideo, urządzenia do odtwarzania dźwięku, urządzenia do transmisji dźwięku, urządzenia do czyszczenia dysków nagranych dźwiękiem, urządzenia do czyszczenia płyt fonograficznych, **35** usługi związane z organizowaniem aukcji, usługi

w zakresie domów aukcyjnych, usługi z zakresu informacji handlowej, usługi z zakresu systematyzacji i pozyskiwania komputerowych baz danych, usługi marketingowe, usługi w zakresie produkcji: reklam radiowych, telewizyjnych i kinowych, usługi wykonywane przez agencje reklamowe, takie jak: reklama osób trzecich w ramach udzielonych pełnomocnictw w zakresie działalności: radiowej, telewizyjnej lub kinowej, publikowania tekstów reklamowych, uaktualniania ulotek reklamowych, wypożyczania materiałów reklamowych, usługi dotyczące transkrypcji informacji, usługi w zakresie reprodukcji dokumentów i dokumentacji, usługi menedżerskie, usługi badania rynku, usługi badania opinii, usługi informacyjne w zakresie działalności gospodarczej, usługi rozlepiania plakatów reklamowych, usługi dotyczące zarządzania zbiorami informatycznymi, usługi organizacji wystaw handlowych lub reklamowych, usługi zarządzania hotelami, usługi dotyczące zarządzania profesjonalną działalnością artystyczną, zgrupowanie na rzecz osób trzecich różnych towarów pozwalające nabywcy wygodnie oglądać i kupować te towary na stronie Web wyspecjalizowanej w sprzedaży muzyki na plikach cyfrowych i muzyki na dyskach CD, zgrupowanie na rzecz osób trzecich różnych towarów pozwalające nabywcy wygodnie oglądać i kupować te towary na stronie Web dotyczącej sprzedaży różnorodnych artykułów w branży elektronicznej, komputerowej oraz w zakresie łączności elektronicznej, **36** usługi wykonywane przez agencje nieruchomości, takie jak: pośrednictwo w handlu nieruchomościami, pośrednictwo w sprawach kupna, sprzedaży, najmu nieruchomości, wycena nieruchomości, wynajmowanie mieszkań, wynajmowanie pomieszczeń biurowych, zarządzanie majątkiem nieruchomym, zarządzanie nieruchomościami, usługi finansowe, takie jak: analizy finansowe, doradztwo w sprawach finansowych, działalność finansowa, emisja bonów wartościowych, pośrednictwo przy zawieraniu umów kredytowych, emisja kart kredytowych, informacja bankowa, usługi agencji dotyczące skupu długów, inwestycje kapitałowe, kantory wymiany walut, lokaty kapitałowe, notowania kapitałowe, operacje bankowe, oszacowanie wartości dla celów fiskalnych, pośrednictwo maklerskie na giełdach, usługi funduszy powierniczych, pożyczki pod zastaw, sponsorowanie finansowe, transakcje finansowe, transfer elektroniczny środków finansowych, zarządzanie finansami, usługi wykonywane przez agencje ubezpieczeniowe, takie jak: doradztwo w sprawach ubezpieczeniowych, informacja o ubezpieczeniach, ubezpieczenia, wycena ubezpieczenia, **38** usługi wykonywane przez agencje informacyjne takie jak: opracowywanie informacji w zakresie wiadomości radiowych i telewizyjnych, zbieranie i przekazywanie tych wiadomości i informacji, usługi wykonywane przez agencje prasowe takie jak: zbieranie i opracowywanie wiadomości prasowych oraz przekazywanie tych wiadomości i informacji do prasy, usługi w zakresie przesyłania wiadomości, takie jak: emisja radiowa i emisja telewizyjna, usługi w zakresie informacji o telekomunikacji, komunikacji: radiowej, telefonicznej, telegraficznej i poczty elektronicznej, usługi w zakresie przesyłania danych przy pomocy: światłowodów i terminali komputerowych, usługi dotyczące przesyłania telegramów, telefaksów i telekopii, usługi dotyczące przesyłania wiadomości i obrazu przy pomocy komputera, radiofonia, rozpowszechnianie programów telewizyjnych, obsługa przekazu fonicznego, prowadzenie transmisji, telefonia komórkowa, obsługa i najem sprzętu do telekomunikacji w tym do transmisji radia i telewizji, usługi dotyczące organizowania systemów transmisyjnych, rozpowszechnianie programów radiowych i telewizyjnych, usługi internetowe w zakresie: telekomunikacji, telefonii komórkowej, radiofonii i telewizji, wypożyczanie urządzeń do przekazywania informacji, wypożyczanie urządzeń telekomunikacyjnych, **41** usługi związane z montażem programów radiowych i telewizyjnych, usługi nauczania i organizowania konkursów edukacyjnych lub rozrywkowych, usługi dotyczące organizowania pokazów i widowisk artystycznych, organizowania zawodów sportowych, organizowania konkursów piękności, organizowania zabaw, organizowania i prowadzenia seminariów, organizowania i prowadzenia konferencji i kongresów, organizowania rozrywki internetowej, radiowej i telewizyjnej, organizowania wystaw kulturalnych lub edukacyjnych, usługi parków rozrywki, usługi związane z organizowaniem kursów, takich jak: edukacyjnych, internetowych, korespondencyjnych, usługi dotyczące produkcji szeroko taśmowych filmów i produkcji filmów na taśmach wideo, usługi w zakresie produkcji widowisk, usługi wykonywane przez agencję artystyczną w zakresie: studia nagrań, przedstawień teatralnych, organizowania festiwalu piosenkarskich, usługi w zakresie wypożyczalni rekwizytów, usługi w zakresie wypożyczalni kaset, usługi dotyczące publikowania książek

i tekstów innych niż teksty reklamowe, usługi organizowania rozrywki radiowej, usługi dotyczące wypożyczania nagrań dźwiękowych.

(111) **188179** (220) 2004 07 22 (210) 283561
 (151) 2007 03 16 (441) 2004 11 02
 (732) Polskie Wydawnictwo Muzyczne S.A., Kraków, PL.
 (540)



(531) 26.4.1, 27.5.1
 (510), (511) **09** nośniki dźwięku, obrazu oraz obrazu i dźwięku, taśmy i płyty audio-video, komputerowe dyskietki, dyski, płyty CD, **16** książki, broszury, plakaty, nuty, partytury, materiały do nauczania, **35** zgrupowanie na rzecz osób trzecich różnych towarów pozwalające nabywcy wygodnie je oglądać i kupować w hurtowniach z artykułami i wydawnictwami muzycznymi, oraz w księgarniach, księgarniach patronackich, księgarniach internetowych z tymi artykułami, a także na stronach www i on-line, publikowanie i rozpowszechnianie materiałów reklamowych, tworzenie, pozyskiwanie, systematyzacja i obrót komputerowymi bazami danych, promocja muzyki polskiej, wydawnictw muzycznych rozumieniu handlowym, profesjonalne zarządzanie działalnością artystyczną, przedstawicielstwo podmiotów zagranicznych w zakresie rozpowszechniania wydawnictw muzycznych, organizowanie wystaw, targów w celach handlowych i reklamowych, **40** prowadzenie działalności poligraficznej w zakresie wydawnictw muzycznych, intrologatorstwo, **41** organizowanie wystaw z dziedziny kultury i sztuki, organizowanie targów, konferencji, sympozjów i kongresów o tematyce związanej z działalnością muzyczną, publikowanie, wydawanie nut, książek oraz innych wydawnictw o tematyce muzycznej w zapisie drukowanym, elektronicznym i w systemie brail'a, wydawanie nagrań dźwiękowych, wypożyczanie nutowych materiałów wykonawczych, organizowanie koncertów i spektakli, **42** prowadzenie obrotu prawami autorskimi i licencjami.

(111) **188180** (220) 2004 07 22 (210) 283563
 (151) 2007 03 16 (441) 2004 11 02
 (732) Polskie Wydawnictwo Muzyczne S.A., Kraków, PL.
 (540)



Kolor znaku: żółty, czarny
 (531) 26.4.1, 27.5.1, 29.1.12
 (510), (511) **09** nośniki dźwięku, obrazu oraz obrazu i dźwięku, taśmy i płyty audio-video, komputerowe dyskietki, dyski, płyty CD, **16** książki, broszury, plakaty, nuty, partytury, materiały do nauczania, **35** zgrupowanie na rzecz osób trzecich różnych towarów pozwalające nabywcy wygodnie je oglądać i kupować w hurtowniach z artykułami i wydawnictwami muzycznymi, oraz w księgarniach, księgarniach patronackich, księgarniach internetowych z tymi artykułami, a także na stronach www i on-line, publikowanie i rozpowszechnianie materiałów reklamowych, tworzenie, pozyskiwanie, systematyzacja i obrót komputerowymi bazami danych, promocja muzyki polskiej, wydawnictw muzycznych rozumieniu handlowym, profesjonalne zarządzanie działalnością artystyczną, przedstawicielstwo podmiotów zagranicznych w zakresie rozpowszechniania wydawnictw muzycznych, organizowanie wystaw, targów w celach handlowych i reklamowych, **40** prowadzenie działalności poligraficznej w zakresie wydawnictw muzycznych, intrologatorstwo, **41** organizowanie wystaw z dziedziny kultury i sztuki, organizowanie targów, konferencji, sympozjów i kongresów o tematyce związanej z działalnością muzyczną, publikowanie, wydawanie nut, książek oraz innych wydawnictw o tematyce muzycznej w zapisie drukowanym, elektronicznym

i w systemie brail'a, wydawanie nagrań dźwiękowych, wypożyczanie nutowych materiałów wykonawczych, organizowanie koncertów i spektakli, **42** prowadzenie obrotu prawami autorskimi i licencjami.

(111) **188181** (220) 2004 07 26 (210) 283685
 (151) 2007 04 04 (441) 2004 11 02
 (732) FRUCTO-MAJ Spółka z o.o. w Granicach Zakład w Milejowie, Milejów, PL.
 (540)



Kolor znaku: jasnozielony, ciemnozielony, malinowy
 (531) 5.3.11, 5.3.13, 5.7.8, 27.5.1, 27.7.1, 29.1.1, 29.1.3
 (510), (511) **29** przetwory z owoców i warzyw, dżemy, konfitury, powidła, marmolada, galaretki, koncentraty owocowe i warzywne, keczup, marynaty i konserwy warzywne, **32** nektary, syropy, soki owocowe i warzywne, wieloowocowe i wielowarzywne oraz owocowo-warzywne, soki z witaminami, soki przecierowe, zaprawy owocowe do przygotowywania napojów, napoje owocowe, wieloowocowe i owocowo-warzywne.

(111) **188182** (220) 2004 07 26 (210) 283717
 (151) 2007 01 16 (441) 2004 11 02
 (732) ETERON Spółka z o.o., Poznań, PL.
 (540)



Kolor znaku: ciemnoszary, jasnoszary, biały, żółtozłoty
 (531) 1.13.1, 26.1.1, 26.11.2, 27.5.1, 29.1.2, 29.1.6
 (510), (511) **35** usługi w zakresie: prowadzenia agencji reklamowej, komputerowego zarządzania plikami, organizowania wystaw w celach handlowych lub reklamowych, prognoz ekonomicznych, ekspertyz w działalności gospodarczej, prowadzenia agencji importowo - eksportowej, zarządzania, doradczce w zakresie działalności gospodarczej, **36** usługi w zakresie: prowadzenia agencji kredytowych, analiz finansowych, operacji bankowych, doradztwa w sprawach finansowych, doradztwa w sprawach ubezpieczeniowych, ekspertyz dla celów fiskalnych, usług finansowych, tworzenia funduszy, notowań giełdowych, pośrednictwa giełdowego, inwestycji kapitałowych, tworzenia kapitałów, pośrednictwa i wyceny majątku nieruchomości, wynajmowania mieszkań, prowadzenia agencji nieruchomości, dzierżawy nieruchomości, pośrednictwa ubezpieczeniowego i w sprawach majątku nieruchomości, transferu elektronicznego środków finansowych, umów kredytowych, usług ubezpieczeniowych, wyceny nieruchomości, zarządzania majątkiem, **37** usługi budowlane i remontowo - budowlane w zakresie budownictwa mieszkaniowego i przemysłowego, usługi w zakresie montażu, naprawy i konserwacji instalacji i urządzeń: sanitarnych, elektrycznych, telekomunikacyjnych, komputerowych, alarmowych, monitorujących i nadzorujących, usługi w zakresie naprawy, konserwacji i przeglądów motocykli, pojazdów samochodowych, **38** usługi w zakresie łączności radiowej, telefonicznej, poprzez terminale komputerowe, poprzez sieć światłowodów, emisja radiowa i telewizyjna, przekaz satelitarny, usługi w zakresie telefonii komórkowej, obsługa telekonferencji, **42** usługi projektowe, doradcze, konsultingowe dotyczące budownictwa mieszkaniowego, przemysłowego, urządzeń i instalacji sanitarnych, telekomunikacyjnych, elektrycznych, energetycznych, systemów komputerowych, usługi w zakresie aktualizacji, instalacji, konserwacji, powielania i projektowania oprogramowania komputerowego, usługi w zakresie planowania urbanistycznego i pomiaru gruntu, usługi prawne.

(111) **188183** (220) 2004 07 30 (210) 283881
 (151) 2007 01 22 (441) 2004 11 02

(732) Zakłady Przemysłu Cukierniczego „MIESZKO”

Spółka Akcyjna, Racibórz, PL.

(540) NAJLEPSZE W ŚRODKU MIESZKA

(510), (511) **30** kawa, herbata, kakao, kawa nienaturalna, ryż, tapioka, sago, mąka i produkty zbożowe, chleb, wyroby cukiernicze i słodczyce, lody, miód, melasa (syropy), drożdże, proszek do pieczenia, sól, musztarda, ocet, sosy (przyprawy), przyprawy, lód.

(111) **188184** (220) 2004 07 30 (210) 283888
(151) 2007 02 01 (441) 2004 11 02

(732) Przedsiębiorstwo Usługowo-Handlowe „MERCOR”

Spółka z o.o., Gdańsk, PL.

(540) mcr

(510), (511) **06** wyroby z materiałów metalowych, przeciwpożarowe, klapy, świetliki, rolowane kurtyny, okna, konstrukcje profilowe, drzwi, bramy, **09** urządzenia sygnalizacyjne i alarmowe, alarmy pożarowe, analizatory powietrza, wykrywacze dymu, systemy sterujące oddymianiem, **19** wyroby z materiałów niemetalowych, przeciwpożarowe, klapy, świetliki, okna, drzwi, konstrukcje profilowe, **37** usługi budowlane, usługi montażu instalacji systemów zabezpieczeń przeciwpożarowych, oddymiania, naprawa, malowanie powłokami pęczniejącymi, **42** usługi w zakresie wykonywania projektów technicznych i ekspertyz technicznych dotyczących zabezpieczenia przeciwpożarowego.

(111) **188185** (220) 2004 07 30 (210) 283889
(151) 2007 02 06 (441) 2004 11 02

(732) Przedsiębiorstwo Usługowo-Handlowe „MERCOR”

Spółka z o.o., Gdańsk, PL.

(540)



Kolor znaku: czarny, czerwony

(531) 5.3.11, 27.5.1, 29.1.12

(510), (511) **06** wyroby z materiałów metalowych, przeciwpożarowe, klapy, świetliki, rolowane kurtyny, okna, konstrukcje profilowe, drzwi, bramy, **09** urządzenia sygnalizacyjne i alarmowe, alarmy pożarowe, analizatory powietrza, wykrywacze dymu, systemy sterujące oddymianiem, **19** wyroby z materiałów niemetalowych, przeciwpożarowe, klapy, świetliki, okna, drzwi, konstrukcje profilowe, **37** usługi budowlane, usługi montażu instalacji systemów zabezpieczeń przeciwpożarowych, oddymiania, naprawa, malowanie powłokami pęczniejącymi, **42** usługi w zakresie wykonywania projektów technicznych i ekspertyz technicznych dotyczących zabezpieczenia przeciwpożarowego.

(111) **188186** (220) 2004 08 02 (210) 283980
(151) 2007 01 26 (441) 2004 11 15

(732) „ARTMAN” S.A., Kraków, PL.

(540)

ARTMAN

(531) 27.5.1

(510), (511) **03** kosmetyki pielęgnacyjne, kosmetyki pielęgnacyjne, wyroby perfumeryjne i dezodoranty, olejki, środki i preparaty do makijażu i demakijażu, środki czystości, preparaty kosmetyczne do odchudzania, kosmetyki profesjonalne, kosmetyki do stylizacji włosów, **18** plecaki, torby, paski, portfele, portmonetki, **25** bielizna, obuwie, nakrycia głowy, daszki do czapek, odzież plażowa, przeciwdeszczowa, odzież ze skóry i imitacji skóry, odzież sportowa i młodzieżowa, kurtki, paski, **35** zgrupowanie na rzecz osób trzecich różnych towarów i usług pozwalających nabywcy wygodnie je oglądać i kupować w hurtowni i sklepach z artykułami odzieżowymi i obuwiem.

(111) **188187** (220) 2004 08 04 (210) 284035
(151) 2007 01 16 (441) 2004 11 15

(732) HORTEX HOLDING S.A., Warszawa, PL.

(540)



(531) 27.5.1

(510), (511) **32** piwo, wody niegazowane i gazowane, wody mineralne, stołowe, sodowe, napoje bezalkoholowe, soki, napoje i nektary owocowe, warzywne i owocowo-warzywne, zagęszczone soki owocowe i warzywne, soki przecierowe owocowe i warzywne, owocowo-warzywne, soki i napoje o obniżonej wartości energetycznej, owocowe, warzywne i owocowo-warzywne soki i napoje wzbogacone witaminami i/lub wapniem, sorbety, napoje izotoniczne, napoje energetyczne, napoje serwatkowe, syropy i preparaty do sporządzania napojów, esencje do napojów, ekstrakty do napojów.

(111) **188188** (220) 2004 08 04 (210) 284037
(151) 2007 01 16 (441) 2004 11 15

(732) The Outlet Company B.V., Ter Aar, NL.

(540)



Kolor znaku: zielony, biały, żółty, niebieski, czerwony

(531) 26.7.25, 27.5.1, 29.1.1, 29.1.2, 29.1.3, 29.1.4, 29.1.6

(510), (511) **35** dekorowanie wystaw sklepowych, organizacja wystaw w celach handlowych i reklamowych, pokazy towarów, administrowanie działalności handlowej, **36** administrowanie nieruchomości, administrowanie powierzchnią handlową, wynajmowanie powierzchni biurowych, **39** wynajmowanie powierzchni na cele handlowe, wynajmowanie miejsc parkingowych, wynajmowanie magazynów.

(111) **188189** (220) 2004 08 05 (210) 284056
(151) 2007 01 22 (441) 2004 11 15

(732) Fabryka Elementów Wyposażenia Budownictwa

„METALPLAST - ZŁOTÓW” w Złotowie Spółka Akcyjna, Złotów, PL.

(540) ROMB

(510), (511) **06** wyroby branży stolarki otworowej: okucia uchylno-rozwierane, okucia uchylne, okucia rozwierane i okucia przesuwne oraz ich części do okien i drzwi balkonowych.

(111) **188190** (220) 2004 08 05 (210) 284083
(151) 2007 01 12 (441) 2004 11 15

(732) „SOFIA” BIURO RACHUNKOWE Sp. z o.o., Bytom, PL.

(540)

Sofia

(531) 27.5.1

(510), (511) **36** działalność rachunkowo-księgową, doradztwo finansowe, analizy finansowe, ekspertyzy i wyceny dla celów fiskalnych.

(111) **188191** (220) 2004 08 05 (210) 284085
(151) 2007 01 12 (441) 2004 11 15

(732) BENQ Corporation, Gueishan, TW.

(540)

senseye

(531) 27.5.1

(510), (511) **09** komputery, akcesoria i urządzenia komputerowe, notesy elektroniczne, elektroniczne i cyfrowe organizatory osobiste, monitory, monitory komputerowe, monitory ciekłokrystaliczne

(LCD), komputery domowe i osobiste, komputery przenośne, notebooki, telewizory, zestawy stereofoniczne, telewizory ciekłokrystaliczne, notatniki elektroniczne, komputery ręczne, telewizory z projektorami, magnetowidy, odtwarzacze video, urządzenia do gier video, projektory video, projektory ciekłokrystaliczne.

(111) **188192** (220) 2004 08 05 (210) 284086
(151) 2007 03 14 (441) 2004 11 15

(732) Przedsiębiorstwo Produkcji-Handlowo-Usługowe „EWEX” Ewa Świerczyńska, Pabianice, PL.
(540)



Kolor znaku: czarny, czerwony

(531) 26.2.7, 27.5.1, 29.1.12

(510), (511) **04** świece, **20** meble, **28** bombki, formówki (bombki o formie innej niż kulista), szpice.

(111) **188193** (220) 2004 08 06 (210) 284090
(151) 2007 04 03 (441) 2004 11 15

(732) Politechnika Wroclawska, Wrocław, PL.
(540)



Politechnika
Wroclawska

Kolor znaku: czarny, bordowo-brązowy, złoto-brązowy

(531) 3.7.1, 3.7.2, 17.5.7, 24.1.5, 26.4.1, 27.5.1, 29.1.14

(510), (511) **09** publikacje elektroniczne, urządzenia audiowizualne, aparatura i przyrządy naukowe, aparatura i przyrządy pomiarowe, urządzenia, instalacje i systemy kontrolno-sterujące, **16** afisze, plakaty, albumy, blankiety, broszury, druki, emblematy, kalendarze, katalogi, koperty, karty pocztowe, katalogi, książki, materiały do nauczania, notatniki, notesy, papier listowy, papeteria, pióra, ołówki, plakaty, okładki, obwoluty, **18** aktówki, dyplomaty, portfele na karty wizytowe, komplety podróżne, plecaki, teczki, torby podróżne, torebki, walizki, **25** bluzki bluzy, czapki, koszulki, obuwie sportowe, szaliki, togi, trykoty, **35** organizacja wystaw handlowych i reklamowych w zakresie osiągnięć naukowo-technicznych i twórczości artystycznej oraz zarządzanie tymi wystawami, organizacja i prowadzenie reklamy wystaw, pokazów, seminariów, sympozjów, konferencji i imprez kulturalnych, rozpowszechnianie materiałów reklamowych i ogłoszeń oraz prowadzenie działalności informacyjnej, usługi w zakresie zarządzania przedsiębiorstwem, **41** usługi w zakresie kształcenia wysokokwalifikowanych specjalistów i kadr naukowych, organizacja pokazów i prezentacji osiągnięć naukowo-technicznych i utworów artystycznych, usługi bibliotekarskie, informacja o edukacji, nauczanie korespondencyjne, publikacja elektroniczna on-line książek i periodyków, usługi wydawnicze, publikowanie książek i innych tekstów, publikowanie tekstów innych niż reklamowe, **42** usługi w zakresie prowadzenia badań naukowych, wykonywania opinii i ekspertyz naukowych oraz inżynierskich, projektowania technicznego, pomiarów, testowania, programowania komputerów, administrowanie stronami sieciowymi, analizy chemiczne, analizy systemów komputerowych, architektura, badania chemiczne, badania geologiczne, prace badawczo-rozwojowe, prace naukowe, badawcze, wdrożeniowe, projektowanie budynków, doradztwo w zakresie ochrony środowiska, ekspertyzy inżynierskie, instalacje oprogramowania komputerowego, projektowanie systemów komputerowych, planowanie urbanistyczne, doradztwo w zakresie własności intelektualnej.

(111) **188194** (220) 2004 08 06 (210) 284091
(151) 2007 04 03 (441) 2004 11 15

(732) Politechnika Wroclawska, Wrocław, PL.

(540)



Politechnika Wroclawska

Kolor znaku: czarny, bordowo-brązowy, złoto-brązowy

(531) 3.7.1, 3.7.2, 17.5.7, 24.1.5, 26.4.1, 26.11.1, 27.5.1, 29.1.14

(510), (511) **09** publikacje elektroniczne, urządzenia audiowizualne, aparatura i przyrządy naukowe, aparatura i przyrządy pomiarowe, urządzenia, instalacje i systemy kontrolno-sterujące, **16** afisze, plakaty, albumy, blankiety, broszury, druki, emblematy, kalendarze, katalogi, koperty, karty pocztowe, katalogi, książki, materiały do nauczania, notatniki, notesy, papier listowy, papeteria, pióra, ołówki, plakaty, okładki, obwoluty, **18** aktówki, dyplomaty, portfele na karty wizytowe, komplety podróżne, plecaki, teczki, torby podróżne, torebki, walizki, **25** bluzki bluzy, czapki, koszulki, obuwie sportowe, szaliki, togi, trykoty, **35** organizacja wystaw handlowych i reklamowych w zakresie osiągnięć naukowo-technicznych i twórczości artystycznej oraz zarządzanie tymi wystawami, organizacja i prowadzenie reklamy wystaw, pokazów, seminariów, sympozjów, konferencji i imprez kulturalnych, rozpowszechnianie materiałów reklamowych i ogłoszeń oraz prowadzenie działalności informacyjnej, usługi w zakresie zarządzania przedsiębiorstwem, **41** usługi w zakresie kształcenia wysokokwalifikowanych specjalistów i kadr naukowych, organizacja pokazów i prezentacji osiągnięć naukowo-technicznych i utworów artystycznych, usługi bibliotekarskie, informacja o edukacji, nauczanie korespondencyjne, publikacja elektroniczna on-line książek i periodyków, usługi wydawnicze, publikowanie książek i innych tekstów, publikowanie tekstów innych niż reklamowe, **42** usługi w zakresie prowadzenia badań naukowych, wykonywania opinii i ekspertyz naukowych oraz inżynierskich, projektowania technicznego, pomiarów, testowania, programowania komputerów, administrowanie stronami sieciowymi, analizy chemiczne, analizy systemów komputerowych, architektura, badania chemiczne, badania geologiczne, prace badawczo-rozwojowe, prace naukowe, badawcze, wdrożeniowe, projektowanie budynków, doradztwo w zakresie ochrony środowiska, ekspertyzy inżynierskie, instalacje oprogramowania komputerowego, projektowanie systemów komputerowych, planowanie urbanistyczne, doradztwo w zakresie własności intelektualnej.

(111) **188195** (220) 2004 08 06 (210) 284092
(151) 2007 04 03 (441) 2004 11 15

(732) Politechnika Wroclawska, Wrocław, PL.

(540)



Politechnika Wroclawska

(531) 3.7.1, 3.7.2, 17.5.7, 24.1.5, 26.4.2, 27.5.1

(510), (511) **09** publikacje elektroniczne, urządzenia audiowizualne, aparatura i przyrządy naukowe, aparatura i przyrządy pomiarowe, urządzenia, instalacje i systemy kontrolno-sterujące, **16** afisze, plakaty, albumy, blankiety, broszury, druki, emblematy, kalendarze, katalogi, koperty, karty pocztowe, katalogi, książki, materiały do nauczania, notatniki, notesy, papier listowy, papeteria, pióra, ołówki, plakaty, okładki, obwoluty, **18** aktówki, dyplomaty, portfele na karty wizytowe, komplety podróżne, plecaki, teczki, torby podróżne, torebki, walizki, **25** bluzki bluzy, czapki, koszulki, obuwie sportowe, szaliki, togi, trykoty, **35** organizacja wystaw handlowych i reklamowych w zakresie osiągnięć naukowo-technicznych i twórczości artystycznej oraz zarządzanie tymi wystawami, organizacja i prowadzenie reklamy wystaw, pokazów, seminariów, sympozjów, konferencji i imprez kulturalnych, rozpowszechnianie materiałów reklamowych i ogłoszeń oraz prowadzenie działalności informacyjnej, usługi w zakresie zarządzania przedsiębiorstwem, **41** usługi w zakresie kształcenia wysokokwalifikowanych specjalistów i kadr naukowych, organizacja pokazów i prezentacji osiągnięć naukowo-technicznych i utworów artystycznych, usługi bibliotekarskie, informacja o edukacji, nauczanie korespondencyjne, publikacja elektroniczna on-line

książek i periodyków, usługi wydawnicze, publikowanie książek i innych tekstów, publikowanie tekstów innych niż reklamowe, **42** usługi w zakresie prowadzenia badań naukowych, wykonywania opinii i ekspertyz naukowych oraz inżynierskich, projektowania technicznego, pomiarów, testowania, programowania komputerów, administrowanie stronami sieciowymi, analizy chemiczne, analizy systemów komputerowych, architektura, badania chemiczne, badania geologiczne, prace badawczo-rozwojowe, prace naukowe, badawcze, wdrożeniowe, projektowanie budynków, doradztwo w zakresie ochrony środowiska, ekspertyzy inżynierskie, instalacje oprogramowania komputerowego, projektowanie systemów komputerowych, planowanie urbanistyczne, doradztwo w zakresie własności intelektualnej.

(111) **188196** (220) 2004 08 06 (210) 284093
 (151) 2007 04 03 (441) 2004 11 15
 (732) Politechnika Wrocławska, Wrocław, PL.
 (540)



(531) 3.7.1, 3.7.2, 17.5.7, 24.1.5, 26.4.1, 27.5.1

(510), (511) **09** publikacje elektroniczne, urządzenia audiowizualne, aparatura i przyrządy naukowe, aparatura i przyrządy pomiarowe, urządzenia, instalacje i systemy kontrolno-sterujące, **16** afisze, plakaty, albumy, blankiety, broszury, druki, emblematy, kalendarze, katalogi, koperty, karty pocztowe, katalogi, książki, materiały do nauczania, notatniki, notesy, papier listowy, papeteria, pióra, ołówki, plakaty, okładki, obwoluty, **18** aktówki, dyplomaty, portfele na karty wizytowe, komplety podrózne, plecaki, teczki, torby podrózne, torebki, walizki, **25** bluzki bluzy, czapki, koszulki, obuwie sportowe, szaliki, togi, trykoty, **35** organizacja wystaw handlowych i reklamowych w zakresie osiągnięć naukowo-technicznych i twórczości artystycznej oraz zarządzanie tymi wystawami, organizacja i prowadzenie reklamy wystaw, pokazów, seminariów, sympozjów, konferencji i imprez kulturalnych, rozpowszechnianie materiałów reklamowych i ogłoszeń oraz prowadzenie działalności informacyjnej, usługi w zakresie zarządzania przedsiębiorstwem, **41** usługi w zakresie kształcenia wysokokwalifikowanych specjalistów i kadr naukowych, organizacja pokazów i prezentacji osiągnięć naukowo-technicznych i utworów artystycznych, usługi bibliotekarskie, informacja o edukacji, nauczanie korespondencyjne, publikacja elektroniczna on-line książek i periodyków, usługi wydawnicze, publikowanie książek i innych tekstów, publikowanie tekstów innych niż reklamowe, **42** usługi w zakresie prowadzenia badań naukowych, wykonywania opinii i ekspertyz naukowych oraz inżynierskich, projektowania technicznego, pomiarów, testowania, programowania komputerów, administrowanie stronami sieciowymi, analizy chemiczne, analizy systemów komputerowych, architektura, badania chemiczne, badania geologiczne, prace badawczo-rozwojowe, prace naukowe, badawcze, wdrożeniowe, projektowanie budynków, doradztwo w zakresie ochrony środowiska, ekspertyzy inżynierskie, instalacje oprogramowania komputerowego, projektowanie systemów komputerowych, planowanie urbanistyczne, doradztwo w zakresie własności intelektualnej.

(111) **188197** (220) 2004 08 06 (210) 284094
 (151) 2007 03 29 (441) 2004 11 15
 (732) Politechnika Wrocławska, Wrocław, PL.
 (540)



Kolor znaku: czarny, brązowy, ciemnobezowy
 (531) 3.7.1, 3.7.2, 17.5.7, 24.1.5, 26.4.1, 27.5.1, 29.1.15

(510), (511) **09** publikacje elektroniczne, urządzenia audiowizualne, aparatura i przyrządy naukowe, aparatura i przyrządy pomiarowe, urządzenia, instalacje i systemy kontrolno-sterujące, **16** afisze, plakaty, albumy, blankiety, broszury, druki, emblematy, kalendarze, katalogi, koperty, karty pocztowe, katalogi, książki, materiały do nauczania, notatniki, notesy, papier listowy, papeteria, pióra, ołówki, plakaty, okładki, obwoluty, **18** aktówki, dyplomaty, portfele na karty wizytowe, komplety podrózne, plecaki, teczki, torby podrózne, torebki, walizki, **25** bluzki bluzy, czapki, koszulki, obuwie sportowe, szaliki, togi, trykoty, **35** organizacja wystaw handlowych i reklamowych w zakresie osiągnięć naukowo-technicznych i twórczości artystycznej oraz zarządzanie tymi wystawami, organizacja i prowadzenie reklamy wystaw, pokazów, seminariów, sympozjów, konferencji i imprez kulturalnych, rozpowszechnianie materiałów reklamowych i ogłoszeń oraz prowadzenie działalności informacyjnej, usługi w zakresie zarządzania przedsiębiorstwem, **41** usługi w zakresie kształcenia wysokokwalifikowanych specjalistów i kadr naukowych, organizacja pokazów i prezentacji osiągnięć naukowo-technicznych i utworów artystycznych, usługi bibliotekarskie, informacja o edukacji, nauczanie korespondencyjne, publikacja elektroniczna on-line książek i periodyków, usługi wydawnicze, publikowanie książek i innych tekstów, publikowanie tekstów innych niż reklamowe, **42** usługi w zakresie prowadzenia badań naukowych, wykonywania opinii i ekspertyz naukowych oraz inżynierskich, projektowania technicznego, pomiarów, testowania, programowania komputerów, administrowanie stronami sieciowymi, analizy chemiczne, analizy systemów komputerowych, architektura, badania chemiczne, badania geologiczne, prace badawczo-rozwojowe, prace naukowe, badawcze, wdrożeniowe, projektowanie budynków, doradztwo w zakresie ochrony środowiska, ekspertyzy inżynierskie, instalacje oprogramowania komputerowego, projektowanie systemów komputerowych, planowanie urbanistyczne, doradztwo w zakresie własności intelektualnej.

(111) **188198** (220) 2004 08 06 (210) 284095
 (151) 2007 03 29 (441) 2004 11 15
 (732) Politechnika Wrocławska, Wrocław, PL.
 (540)



Wrocław University of Technology

Kolor znaku: czarny, brązowy, ciemnobezowy

(531) 3.7.1, 3.7.2, 17.5.7, 24.1.5, 26.4.1, 26.11.1, 27.5.1, 29.1.15

(510), (511) **09** publikacje elektroniczne, urządzenia audiowizualne, aparatura i przyrządy naukowe, aparatura i przyrządy pomiarowe, urządzenia, instalacje i systemy kontrolno-sterujące, **16** afisze, plakaty, albumy, blankiety, broszury, druki, emblematy, kalendarze, katalogi, koperty, karty pocztowe, katalogi, książki, materiały do nauczania, notatniki, notesy, papier listowy, papeteria, pióra, ołówki, plakaty, okładki, obwoluty, **18** aktówki, dyplomaty, portfele na karty wizytowe, komplety podrózne, plecaki, teczki, torby podrózne, torebki, walizki, **25** bluzki bluzy, czapki, koszulki, obuwie sportowe, szaliki, togi, trykoty, **35** organizacja wystaw handlowych i reklamowych w zakresie osiągnięć naukowo-technicznych i twórczości artystycznej oraz zarządzanie tymi wystawami, organizacja i prowadzenie reklamy wystaw, pokazów, seminariów, sympozjów, konferencji i imprez kulturalnych, rozpowszechnianie materiałów reklamowych i ogłoszeń oraz prowadzenie działalności informacyjnej, usługi w zakresie zarządzania przedsiębiorstwem, **41** usługi w zakresie kształcenia wysokokwalifikowanych specjalistów i kadr naukowych, organizacja pokazów i prezentacji osiągnięć naukowo-technicznych i utworów artystycznych, usługi bibliotekarskie, informacja o edukacji, nauczanie korespondencyjne, publikacja elektroniczna on-line książek i periodyków, usługi wydawnicze, publikowanie książek i innych tekstów, publikowanie tekstów innych niż reklamowe, **42** usługi w zakresie prowadzenia badań naukowych, wykonywania opinii i ekspertyz naukowych oraz inżynierskich, projektowania technicznego, pomiarów, testowania, programowania komputerów, administrowanie stronami sieciowymi, analizy chemiczne, analizy systemów komputerowych, architektura, badania chemiczne, badania geologiczne, prace badawczo-rozwojowe, prace naukowe, badawcze, wdrożeniowe, projektowanie budynków, doradztwo w zakresie

ochrony środowiska, ekspertyzy inżynierskie, instalacje oprogramowania komputerowego, projektowanie systemów komputerowych, planowanie urbanistyczne, doradztwo w zakresie własności intelektualnej.

(111) **188199** (220) 2004 08 06 (210) 284096
 (151) 2007 03 29 (441) 2004 11 15
 (732) Politechnika Wroclawska, Wrocław, PL.
 (540)



(531) 3.7.1, 3.7.2, 17.5.7, 24.1.5, 26.4.2, 27.5.1
 (510), (511) **09** publikacje elektroniczne, urządzenia audiowizualne, aparatura i przyrządy naukowe, aparatura i przyrządy pomiarowe, urządzenia, instalacje i systemy kontrolno-sterujące, **16** afisze, plakaty, albumy, blankiety, broszury, druki, emblematy, kalendarze, katalogi, koperty, karty pocztowe, katalogi, książki, materiały do nauczania, notatniki, notesy, papier listowy, papeteria, pióra, ołówki, plakaty, okładki, obwoluty, **18** aktówki, dyplomaty, portfele na karty wizytowe, komplety podróżne, plecaki, teczki, torby podróżne, torebki, walizki, **25** bluzki, bluzy, czapki, koszulki, obuwie sportowe, szaliki, togi, trykoty, **35** organizacja wystaw handlowych i reklamowych w zakresie osiągnięć naukowo-technicznych i twórczości artystycznej oraz zarządzanie tymi wystawami, organizacja i prowadzenie reklamy wystaw, pokazów, seminariów, sympozjów, konferencji i imprez kulturalnych, rozpowszechnianie materiałów reklamowych i ogłoszeń oraz prowadzenie działalności informacyjnej, usługi w zakresie zarządzania przedsiębiorstwem, **41** usługi w zakresie kształcenia wysokokwalifikowanych specjalistów i kadr naukowych, organizacja pokazów i prezentacji osiągnięć naukowo-technicznych i utworów artystycznych, usługi bibliotekarskie, informacja o edukacji, nauczanie korespondencyjne, publikacja elektroniczna on-line książek i periodyków, usługi wydawnicze, publikowanie książek i innych tekstów, publikowanie tekstów innych niż reklamowe, **42** usługi w zakresie prowadzenia badań naukowych, wykonywania opinii i ekspertyz naukowych oraz inżynierskich, projektowania technicznego, pomiarów, testowania, programowania komputerów, administrowanie stronami sieciowymi, analizy chemiczne, analizy systemów komputerowych, architektura, badania chemiczne, badania geologiczne, prace badawczo-rozwojowe, prace naukowe, badawcze, wdrożeniowe, projektowanie budynków, doradztwo w zakresie ochrony środowiska, ekspertyzy inżynierskie, instalacje oprogramowania komputerowego, projektowanie systemów komputerowych, planowanie urbanistyczne, doradztwo w zakresie własności intelektualnej.

(111) **188200** (220) 2004 08 06 (210) 284097
 (151) 2007 03 29 (441) 2004 11 15
 (732) Politechnika Wroclawska, Wrocław, PL.
 (540)



(531) 3.7.1, 3.7.2, 17.5.7, 24.1.5, 26.4.1, 27.5.1
 (510), (511) **09** publikacje elektroniczne, urządzenia audiowizualne, aparatura i przyrządy naukowe, aparatura i przyrządy pomiarowe, urządzenia, instalacje i systemy kontrolno-sterujące, **16** afisze, plakaty, albumy, blankiety, broszury, druki, emblematy, kalendarze, katalogi, koperty, karty pocztowe, katalogi, książki, materiały do nauczania, notatniki, notesy, papier listowy, papeteria, pióra, ołówki, plakaty, okładki, obwoluty, **18** aktówki, dyplomaty, portfele na karty wizytowe, komplety podróżne, plecaki, teczki, torby podróżne, torebki, walizki, **25** bluzki, bluzy, czapki, koszulki, obuwie sportowe, szaliki, togi, trykoty, **35** organizacja wystaw handlowych i reklamo-

wych w zakresie osiągnięć naukowo-technicznych i twórczości artystycznej oraz zarządzanie tymi wystawami, organizacja i prowadzenie reklamy wystaw, pokazów, seminariów, sympozjów, konferencji i imprez kulturalnych, rozpowszechnianie materiałów reklamowych i ogłoszeń oraz prowadzenie działalności informacyjnej, usługi w zakresie zarządzania przedsiębiorstwem, **41** usługi w zakresie kształcenia wysokokwalifikowanych specjalistów i kadr naukowych, organizacja pokazów i prezentacji osiągnięć naukowo-technicznych i utworów artystycznych, usługi bibliotekarskie, informacja o edukacji, nauczanie korespondencyjne, publikacja elektroniczna on-line książek i periodyków, usługi wydawnicze, publikowanie książek i innych tekstów, publikowanie tekstów innych niż reklamowe, **42** usługi w zakresie prowadzenia badań naukowych, wykonywania opinii i ekspertyz naukowych oraz inżynierskich, projektowania technicznego, pomiarów, testowania, programowania komputerów, administrowanie stronami sieciowymi, analizy chemiczne, analizy systemów komputerowych, architektura, badania chemiczne, badania geologiczne, prace badawczo-rozwojowe, prace naukowe, badawcze, wdrożeniowe, projektowanie budynków, doradztwo w zakresie ochrony środowiska, ekspertyzy inżynierskie, instalacje oprogramowania komputerowego, projektowanie systemów komputerowych, planowanie urbanistyczne, doradztwo w zakresie własności intelektualnej.

(111) **188201** (220) 2004 08 06 (210) 284124
 (151) 2007 01 30 (441) 2004 11 15
 (732) Unilever N.V., Rotterdam, NL.
 (540) EFEKT ŻELAZKA

(510), (511) **03** mydła, preparaty czyszczące, wyroby perfumeryjne, olejki eteryczne, dezodoranty i antyperspiranty, produkty do pielęgnacji włosów, preparaty koloryzujące do włosów, farby do włosów, lotiony do włosów, preparaty do układania włosów, szampony, odżywki, spraye do włosów, pudry do włosów, preparaty do upiększania włosów, lakiery do włosów, pianki do włosów, preparaty do nabłyszczenia włosów, żele do włosów, preparaty do nawilżenia włosów, płyny do włosów, preparaty przeciwko wypadaniu włosów, preparaty przeciwko wysuszeniu włosów, olejki do włosów, toniki do włosów, kremy do włosów, preparaty do kąpieli i/lub pod prysznic, preparaty toaletowe inne niż do celów medycznych, preparaty do pielęgnacji skóry, kosmetyki, wstępnie nawilżone lub nasączone płatki, bibułki i ściereczki czyszczące.

(111) **188202** (220) 2004 08 06 (210) 284142
 (151) 2007 03 05 (441) 2004 11 15
 (732) „FRAJDA 2” Spółka z o.o., Kraków, PL.
 (540)



Kolor znaku: czarny, niebieski, czerwony, biały

(531) 26.13.25, 27.5.1, 29.1.14
 (510), (511) **35** zgrupowanie na rzecz osób trzecich pozwalające nabywcy wygodnie je oglądać i kupować w sklepie lub hurtowni z artykułami branży: alkoholowej, tytoniowej, spożywczej, przemysłowej, farmaceutycznej, agencje: import-eksport, usługi reklamowe, przedstawicielstwo handlowe podmiotów zagranicznych w kraju, doradztwo w zakresie prowadzenia działalności gospodarczej i zarządzania, pośrednictwo handlowe, badanie rynku i opinii publicznej, usługi reklamowe, zarządzanie zbiorami informatycznymi, pozyskiwanie informacji do komputerowych baz danych, prowadzenie interesów osób trzecich, administrowanie bazami danych, **39** usługi transportowe, wynajem samochodów, przeładunek, magazynowanie, pakowanie, wynajem miejsc parkingowych, biura turystyczne i podróży, **42** usługi w zakresie: modelowania, projektowania, wdrażania systemów informatycznych oraz serwisu nad tymi systemami, administrowanie stronami komputerowymi, przetwarzanie danych, **43** hotele, motele, restauracje, winiarnie, kawiarnie, placówki gastronomiczne, catering.

(111) **188203** (220) 2004 08 09 (210) 284155
 (151) 2007 02 02 (441) 2004 11 15
 (732) Fabryka Kosmetyków „POLLENA-EWA” Spółka Akcyjna,
 Łódź, PL.
 (540) Amicare
 (510), (511) **03** środki higieniczne do pielęgnacji zębów i jamy ustnej, **05** środki lecznicze do pielęgnacji zębów i jamy ustnej z wyłączeniem past do zębów.

(111) **188204** (220) 2004 08 09 (210) 284156
 (151) 2007 02 02 (441) 2004 11 15
 (732) Fabryka Kosmetyków „POLLENA-EWA” Spółka Akcyjna,
 Łódź, PL.
 (540) Amimed
 (510), (511) **03** środki higieniczne do pielęgnacji zębów i jamy ustnej, **05** środki lecznicze do pielęgnacji zębów i jamy ustnej z wyłączeniem past do zębów.

(111) **188205** (220) 2004 08 09 (210) 284157
 (151) 2007 02 02 (441) 2004 11 15
 (732) Fabryka Kosmetyków „POLLENA-EWA” Spółka Akcyjna,
 Łódź, PL.
 (540) AÂ´dent
 (510), (511) **03** środki higieniczne do pielęgnacji zębów i jamy ustnej, **05** środki lecznicze do pielęgnacji zębów i jamy ustnej z wyłączeniem past do zębów.

(111) **188206** (220) 2004 08 09 (210) 284161
 (151) 2007 01 15 (441) 2004 11 15
 (732) „Ortolab” Spółka z o.o., Częstochowa, PL.
 (540)



Kolor znaku: biały, żółty, granatowy
 (531) 26.1.1, 26.11.3, 27.5.1, 29.1.2, 29.1.4, 29.1.6
 (510), (511) **10** aparaty ortodontyczne, **35** organizowanie wystaw w celach handlowych lub reklamowych, organizowanie targów w celach handlowych lub reklamowych, publikowanie tekstów reklamowych, **41** publikowanie tekstów innych niż reklamowe.

(111) **188207** (220) 2004 08 09 (210) 284214
 (151) 2007 02 06 (441) 2004 11 15
 (732) Firma GRANI Spółka z o.o., Lublin, PL.
 (540) ARICA
 (510), (511) **30** kawa, namiastki kawy, napoje na bazie kawy, **35** zgrupowanie na rzecz osób trzecich towarów takich jak: kawa, namiastki kawy, napoje na bazie kawy, pozwalające nabywcy oglądać je i kupować w hurtowniach i sklepach, **43** prowadzenie kawiarni, kafeterii, restauracji.

(111) **188208** (220) 2004 08 10 (210) 284221
 (151) 2007 02 06 (441) 2004 11 15
 (732) Lubelska Korporacja Prawnicza Spółka z o.o., Lublin, PL.
 (540)



LUBELSKA KORPORACJA PRAWNICZA

Kolor znaku: szary, biały, jasnobrązowy, ciemnobrązowy, złoty
 (531) 24.17.25, 26.1.4, 27.5.1, 29.1.2
 (510), (511) **35** zarządzanie i administrowanie działalnością handlową, **36** usługi finansowe, usługi dotyczące majątku nieruchomego, **41** nauczanie, kształcenie, **42** usługi prawne.

(111) **188209** (220) 2004 08 11 (210) 284271
 (151) 2007 01 11 (441) 2004 11 15
 (732) LYSEE POLSKA Sp. z o.o., Warszawa, PL.
 (540)

LYSÉE

(531) 27.5.1
 (510), (511) **03** preparaty do czyszczenia, mydła dezynfekujące, mydła dezodorujące, kosmetyki, środki perfumeryjne, mydła, środki do pielęgnacji włosów, zębów i paznokci, lakiery i zmywacze do paznokci, kosmetyki upiększające do ust i oczu, pudry kosmetyczne, kosmetyki upiększające do twarzy i pielęgnacji skóry, kosmetyki do czyszczenia twarzy łącznie z preparatami dozmywania makijażu, toaletowe środki sanitarne, płyny do mycia naczyń, płyny i proszki do prania, proszki do szorowania, płyny do płukania, wybielacze i odplamiacze do tkanin, preparaty do czyszczenia rur, preparaty odtłuszczające inne niż do procesów przemysłowych, **05** produkty farmaceutyczne, weterynaryjne i higieniczne, dezodoranty inne niż do użytku osobistego.

(111) **188210** (220) 2004 08 12 (210) 284281
 (151) 2007 01 16 (441) 2004 11 15
 (732) POKÓJ Spółdzielnia Elektrotechniczna, Łódź, PL.
 (540) TLZ
 (510), (511) **09** złączki wielotorowe.

(111) **188211** (220) 2004 08 12 (210) 284282
 (151) 2007 01 16 (441) 2004 11 15
 (732) POKÓJ Spółdzielnia Elektrotechniczna, Łódź, PL.
 (540) ZGO
 (510), (511) **09** złączki ochronne.

(111) **188212** (220) 2004 08 12 (210) 284288
 (151) 2007 01 19 (441) 2004 11 15
 (732) POKÓJ Spółdzielnia Elektrotechniczna, Łódź, PL.
 (540) PBM
 (510), (511) **09** łączniki krańcowe.

(111) **188213** (220) 2004 08 12 (210) 284289
 (151) 2007 01 19 (441) 2004 11 15
 (732) POKÓJ Spółdzielnia Elektrotechniczna, Łódź, PL.
 (540) PAM
 (510), (511) **09** łączniki krańcowe.

(111) **188214** (220) 2004 08 12 (210) 284290
 (151) 2007 01 16 (441) 2004 11 15
 (732) POKÓJ Spółdzielnia Elektrotechniczna, Łódź, PL.
 (540) PDP
 (510), (511) **09** łączniki krańcowe.

(111) **188215** (220) 2004 08 12 (210) 284292
 (151) 2007 01 16 (441) 2004 11 15
 (732) POKÓJ Spółdzielnia Elektrotechniczna, Łódź, PL.
 (540) PDM
 (510), (511) **09** łączniki krańcowe.

(111) **188216** (220) 2004 08 12 (210) 284293
 (151) 2007 01 16 (441) 2004 11 15
 (732) POKÓJ Spółdzielnia Elektrotechniczna, Łódź, PL.
 (540) PEM
 (510), (511) **09** łączniki krańcowe.

(111) **188217** (220) 2004 08 12 (210) 284308
 (151) 2007 02 07 (441) 2004 11 15
 (732) ASTORIA GROUP Spółka z o.o., Warszawa, PL.

(540)



Kolor znaku: czerwony, ciemnoniebieski

(531) 1.11.15, 27.5.1, 29.1.12

(510), (511) **16** czasopisma, gazety, książki, broszury, kalendarze, materiały biurowe, długopisy, prospekty, publikacje, **18** plecaki, torby, portfele, tornistry, wyroby rymarskie, **25** odzież z tworzyw naturalnych i sztucznych, podkoszulki, odzież skórzana, bielizna, nakrycia głowy, obuwie, **35** usługi marketingowe, usługi agencji reklamowych, analizy kosztów, badania opinii publicznej, badania rynku, projektowanie wystaw sklepowych, powielanie dokumentów, doradztwo w prowadzeniu działalności gospodarczej, dystrybucja materiałów reklamowych, pozyskiwanie danych do baz danych, obróbka tekstów reklamowych, pokazy towarów, prognozy ekonomiczne, reklama za pośrednictwem sieci komputerowych, publikowanie tekstów reklamowych, reklama radiowa, telewizyjna, wyszukiwanie i sortowanie danych w bazach danych, wycena działalności handlowej, organizowanie wystaw w celach handlowych i reklamowych, pośredniczenie w zawieraniu transakcji handlowych, doradztwo handlowe, projektowanie materiałów reklamowych, w tym gadżetów reklamowych, standów reklamowych, ekspozycji reklamowych, projektowanie znaków firmowych, przygotowywanie i prowadzenie kampanii reklamowych, promocja towarów, prowadzenie programów lojalnościowych, projektowanie i wykonywanie tymczasowych materiałów reklamowych, wspomagających sprzedaż w punkcie handlowym, rozdawanie materiałów reklamowych w punkcie sprzedaży, pozycjonowanie produktów na półkach sklepowych, **39** transport, składowanie i magazynowanie towarów, konfekcjonowanie towarów, **40** drukowanie materiałów reklamowych, nanoszenie nadruków na przedmioty o charakterze reklamowym, obróbka materiałów reklamowych.

(111) **188218** (220) 2004 08 13 (210) 284366

(151) 2007 02 05 (441) 2004 11 15

(732) BADARO INVESTMENTS B.V., Amsterdam, NL.

(540) Manti. Silna zgaga szybkości wymaga.

(510), (511) **05** preparaty farmaceutyczne.(111) **188219** (220) 2004 08 17 (210) 284465

(151) 2007 01 25 (441) 2004 11 29

(732) Przedsiębiorstwo Wielobranżowe „Jan Piotrowski”,

Trębaczów, PL.

(540)



Kolor znaku: zielony, jasnozielony, czarny

(531) 5.1.1, 26.3.1, 27.5.1, 29.1.3, 29.1.8

(510), (511) **05** dietetyczne napoje przystosowane do celów medycznych, dietetyczne substancje przystosowane do celów medycznych, preparaty farmaceutyczne, leki dla ludzi, dodatki odżywcze do celów leczniczych, zioła lecznicze i preparaty ziołowe, żywność dietetyczna do celów leczniczych.

(111) **188220** (220) 2004 08 18 (210) 284470

(151) 2007 01 16 (441) 2004 11 29

(732) BONO A. MAZUREK Spółka Jawna, Gdynia, PL.

(540) tino

(510), (511) **29** mięso, drób, ryby i inne stworzenia morskie nieżywe, świeże, mrożone, wędzone oraz potrawy na ich bazie, produkty

mleczne oraz potrawy i napoje na ich bazie nie zawarte w innych klasach, owoce i warzywa konserwowane, mrożone, gotowane, suszone oraz potrawy na ich bazie nie zawarte w innych klasach, zupy jajka i potrawy na ich bazie, wędliny oraz potrawy na bazie wędlin, kompoty, konserwy krokiety spożywcze, oleje i tłuszcze jadalne, placki ziemniaczane, ser i potrawy na bazie sera, smalec, sałatki owocowe i warzywne oraz na bazie mieszanek składników zawartych w tej klasie, **30** pizza, kanapki, wyroby piekarnicze, cukiernicze i ciastkarskie, mięso w cieście, ciasto na ciasta, napoje na bazie czekolady lub kakao, gofry, herbata i napoje na bazie herbaty, kasze spożywcze i potrawy na ich bazie, keczup, kukurydza palona, płatki kukurydziane, majonez, mąka i potrawy na bazie mąki, makaron, i potrawy na bazie makaronu, sosy do mięs, musztarda, naleśniki, paszteciki, paszтет, placki, płatki owsiane i kukurydziane, kukurydza prażona, puddingi, ryż i potrawy na bazie ryżu, sosy do sałatek, sosy do deserów, spaghetti, sushi, tortille, **31** świeże owoce i warzywa, grzyby świeże, owoce runa leśnego świeże, **32** napoje bezalkoholowe, **35** zaopatrywanie osób trzecich w artykuły spożywcze, **43** usługi gastronomiczne, usługi przygotowywania dań na zamówienie oraz ich dostawa.

(111) **188221** (220) 2004 08 19 (210) 284521

(151) 2007 03 15 (441) 2004 11 29

(732) Przedsiębiorstwo Produkcyjno-Usługowo-Handlowe

„VOIGT” Spółka z o.o., Zabrze, PL.

(540) metallic lux vc 330 l voigt

(510), (511) **03** preparaty do czyszczenia, mycia i nabłyszczania.(111) **188222** (220) 2004 08 19 (210) 284522

(151) 2007 03 15 (441) 2004 11 29

(732) Przedsiębiorstwo Produkcyjno-Usługowo-Handlowe

„VOIGT” Spółka z o.o., Zabrze, PL.

(540) metallic dispersion profesional vc 330 p voigt

(510), (511) **03** preparaty do czyszczenia, mycia i nabłyszczania.(111) **188223** (220) 2004 08 19 (210) 284523

(151) 2007 03 15 (441) 2004 11 29

(732) Przedsiębiorstwo Produkcyjno-Usługowo-Handlowe

„VOIGT” Spółka z o.o., Zabrze, PL.

(540) halpol vc 230 voigt

(510), (511) **03** preparaty do czyszczenia i mycia.(111) **188224** (220) 2004 08 19 (210) 284525

(151) 2007 03 15 (441) 2004 11 29

(732) Przedsiębiorstwo Produkcyjno-Usługowo-Handlowe

„VOIGT” Spółka z o.o., Zabrze, PL.

(540) vertical - f vc 280 voigt

(510), (511) **03** preparaty do czyszczenia i usuwania plam.(111) **188225** (220) 2004 08 19 (210) 284526

(151) 2007 03 15 (441) 2004 11 29

(732) Przedsiębiorstwo Produkcyjno-Usługowo-Handlowe

„VOIGT” Spółka z o.o., Zabrze, PL.

(540) vertical - l vc 281 voigt

(510), (511) **03** preparaty do czyszczenia i prania.(111) **188226** (220) 2004 08 19 (210) 284527

(151) 2007 03 15 (441) 2004 11 29

(732) Przedsiębiorstwo Produkcyjno-Usługowo-Handlowe

„VOIGT” Spółka z o.o., Zabrze, PL.

(540) vertical - g vc 282 voigt

(510), (511) **03** preparaty do czyszczenia i prania.(111) **188227** (220) 2004 08 19 (210) 284528

(151) 2007 03 15 (441) 2004 11 29

(732) Przedsiębiorstwo Produkcyjno-Usługowo-Handlowe

„VOIGT” Spółka z o.o., Zabrze, PL.

(540) metalrost vc 450 voigt

(510), (511) **02** środki powstrzymujące korozję, **03** preparaty do czyszczenia.

(111) **188228** (220) 2004 08 19 (210) 284529
 (151) 2007 03 15 (441) 2004 11 29
 (732) Przedsiębiorstwo Produkcyjno-Usługowo-Handlowe „VOIGT” Spółka z o.o., Zabrze, PL.
 (540) gastro - soft vc 191 voigt
 (510), (511) **03** preparaty do czyszczenia i mycia.

(111) **188229** (220) 2004 08 19 (210) 284530
 (151) 2007 03 15 (441) 2004 11 29
 (732) Przedsiębiorstwo Produkcyjno-Usługowo-Handlowe „VOIGT” Spółka z o.o., Zabrze, PL.
 (540) gastro - klar vc 192 voigt
 (510), (511) **03** preparaty do czyszczenia i mycia.

(111) **188230** (220) 2004 08 20 (210) 284574
 (151) 2007 01 24 (441) 2004 11 29
 (732) Przedsiębiorstwo Produkcyjno-Handlowe „LAKMET” Zakład Pracy Chronionej Mariusz Józef Kasicki, Starogard Gdański, PL.
 (540) LAKMET
 (510), (511) **06** metale nieszlachetne i ich stopy, budowlane materiały metalowe, przenośne metalowe konstrukcje budowlane, drobna żelazna (metalowa), **20** meble, meble metalowe, meble biurowe, meble sklepowe, regały meblowe, stolarskie wyroby meblowe, **40** obróbka metalu, obróbka ceramiki, powlekanie metali, powlekanie ceramiki, powlekanie galwaniczne.

(111) **188231** (220) 2004 07 23 (210) 283598
 (151) 2007 01 03 (441) 2004 11 02
 (732) Józef Ziółkowski, Włocławek, PL.
 (540)



(531) 8.1.1
 (510), (511) **30** pieczywo.

(111) **188232** (220) 2004 08 20 (210) 284603
 (151) 2007 01 15 (441) 2004 11 29
 (732) „REIBER FOODS POLSKA” Spółka Akcyjna, Włocławek, PL.
 (540) plumki
 (510), (511) **21** formy i foremki do przygotowywania i formowania potraw, **29** galaretki jadalne gotowe i w proszku, soki, sosy i syropy owocowe, półprodukty do przygotowywania galaretek, budyniów i kisielów, **30** cukierki żelowe, karmelki, słodycze.

(111) **188233** (220) 2004 08 20 (210) 284608
 (151) 2007 01 15 (441) 2004 11 29
 (732) Firma „LENTAL” Grażyna Lenart, Głowno, PL.
 (540)



(531) 26.11.3, 27.5.1
 (510), (511) **25** odzież, buty i nakrycia głowy, **35** zgrupowanie na rzecz osób trzecich różnych towarów pozwalające nabywcy wygodnie je oglądać i kupować w sklepie z artykułami przemysłowymi.

(111) **188234** (220) 2004 08 25 (210) 284718
 (151) 2007 04 04 (441) 2004 11 29
 (732) „APATOR” Spółka Akcyjna, Toruń, PL.

(540)



Kolor znaku: czerwony, niebieski, biały
 (531) 26.4.3, 26.13.25, 27.5.1, 29.1.1, 29.1.4
 (510), (511) **09** aparaty i urządzenia elektryczne i elektroniczne takie jak: elektryczna aparatura przeciwwybuchowa dla górnictwa - zespoły transformatorowe, zestawy manewrowe, rozruszniki (wyłączniki) stycznikowe, wyłączniki zabezpieczeniowe, sterowniki rozruszników kopalnianych, zabezpieczenia upływowe, łączniki awaryjne, transformatory zasilające, przyciski sterownicze obwodów iskrobezpiecznych, elektroniczne wskaźniki działania obwodów elektrycznych, przekaźniki - statyczne nadmiarowo - prądowe z przekładnikami, czasowe, upływowe, sterownicze, termiczne, armatura wyłączników ognioszczelnych, skrzynki rozgałęźne, elektryczna aparatura dźwiękowa, stacje transformatorowe, urządzenia nadawcze telewizyjne i radiowe, aparaty dla telefonii i telegrafii przewodowej, urządzenia rozdzielcze - sterownicze, elektryczna aparatura kontrolno-sterująca, dzielniki napięcia, izolatory, elektryczna aparatura rozdzielcza i sterownicza - skrzynki bezpiecznikowe, podstawy bezpiecznikowe, łączniki krzywkowe, odłączniki, rozłączniki, przełączniki, przekaźniki, styczniki, wyłączniki samoczynne, uziemiacze, przekładniki, czujniki temperatury, dławiki, elektromagnesy, osprzęt elektroinstalacyjny, przeliczniki energii cieplnej, przetworniki przepływu, wodomierze, urządzenia ograniczające przepięcia, ochraniacze przed udarem napięciowym - ograniczniki przepięć w sieciach i obwodach elektrycznych, maszyny sprzedające automatycznie energię elektryczną, złącza elektryczne, aparatura kontrolno-pomiarowa i urządzenia specjalne, aparatura elektryczna i elektroniczna do pomiarów i kontroli zużycia energii elektrycznej, liczniki jedno i trójfazowe do sieci dwu, trój i cztero-przewodowej, do pomiaru energii czynnej i biernej, dwutaryfowe i specjalne, wielotaryfowe, liczniki dwutaryfowe jedno i trójfazowe z przełącznikiem czasowym, liczniki wielotaryfowe jedno i trójfazowe z przełącznikiem czasowym, trójfazowe liczniki energii elektrycznej z elektronicznym wskaźnikiem mocy maksymalnej, liczniki trójfazowe z wielotaryfowym rejestratorem mocy i energii elektrycznej, indukcyjne i elektroniczne liczniki z nadajnikiem impulsów, rejestratory - wielokanałowe urządzenia do rejestracji i bilansowania energii elektrycznej i średnich mocy, wielofunkcyjne elektroniczne liczniki energii elektrycznej, elektroniczne liczniki jedno i trójfazowe, przyrządy kontrolno-pomiarowe do pojazdów samochodowych, czujniki: ciśnienia oleju, sygnalizacji ciśnienia oleju lub powietrza, poziomu paliwa, czujniki temperatury cieczy chłodzącej, wyłączniki termiczne współpracujące z wentylatorem układu chłodzenia silnika samochodowego wskaźniki: ciśnienia oleju, temperatury wody, poziomu paliwa, prędkościomierze z licznikiem kilometrów, zestawy kontrolne parametrów eksploatacyjnych pojazdów (deski rozdzielcze), urządzenia pomiarowe, **37** usługi w zakresie instalowania, naprawy i konserwacji liczników energii elektrycznej, liczników energii cieplnej, systemów pomiarowych i aparatury kontrolno-pomiarowej, aparatury górniczej, aparatury łącznikowej.

(111) **188235** (220) 2004 08 25 (210) 284719
 (151) 2007 04 04 (441) 2004 11 29
 (732) „APATOR” Spółka Akcyjna, Toruń, PL.
 (540)



Kolor znaku: czerwony, niebieski, biały
 (531) 26.4.3, 26.13.25, 28.5.0, 29.1.1, 29.1.4
 (510), (511) **09** aparaty i urządzenia elektryczne i elektroniczne takie jak: elektryczna aparatura przeciwwybuchowa dla górnictwa - zespoły transformatorowe, zestawy manewrowe, rozruszniki (wyłączniki) stycznikowe, wyłączniki zabezpieczeniowe, sterowniki rozruszników kopalnianych, zabezpieczenia upływowe, łączniki awaryjne, trans-

formatory zasilające, przyciski sterownicze obwodów iskrobezpiecznych, elektroniczne wskaźniki działania obwodów elektrycznych, przełączniki - statyczne nadmiarowo - prądowe z przekładnikami, czasowe, upływowo, sterownicze, termiczne, armatura wyłączników ognioszczelnych, skrzynki rozgałęźne, elektryczna aparatura dźwigowa, stacje transformatorowe, urządzenia nadawcze telewizyjne i radiowe, aparaty dla telefonii i telegrafii przewodowej, urządzenia rozdzielcze - sterownicze, elektryczna aparatura kontrolno-sterująca, dzielniki napięcia, izolatory, elektryczna aparatura rozdzielcza i sterownicza - skrzynki bezpiecznikowe, podstawy bezpiecznikowe, łączniki krzywkowe, odłączniki, rozłączniki, przełączniki, przełączniki, styczniki, wyłączniki samoczynne, uzmiacze, przekładniki, czujniki temperatury, dławiki, elektromagnesy, osprzęt elektroinstalacyjny, przeliczniki energii cieplnej, przetworniki przepływu, wodomierze, urządzenia ograniczające przepięcia, ochraniacze przed udarem napięciowym - ograniczniki przepięć w sieciach i obwodach elektrycznych, maszyny sprzedające automatycznie energię elektryczną, złącza elektryczne, aparatura kontrolno-pomiarowa i urządzenia specjalne, aparatura elektryczna i elektroniczna do pomiarów i kontroli zużycia energii elektrycznej, liczniki jedno i trójfazowe do sieci dwu, trój i czteroprzewodowej, do pomiaru energii czynnej i bierniej, dwutaryfowe i specjalne, wielotaryfowe, liczniki dwutaryfowe jedno i trójfazowe z przełącznikiem czasowym, liczniki wielotaryfowe jedno i trójfazowe z przełącznikiem czasowym, trójfazowe liczniki energii elektrycznej z elektronicznym wskaźnikiem mocy maksymalnej, liczniki trójfazowe z wielotaryfowym rejestratorem mocy i energii elektrycznej, indukcyjne i elektroniczne liczniki z nadajnikiem impulsów, rejestratory - wielokanałowe urządzenia do rejestracji i bilansowania energii elektrycznej i średnich mocy, wielofunkcyjne elektroniczne liczniki energii elektrycznej, elektroniczne liczniki jedno i trójfazowe, przyrządy kontrolno-pomiarowe do pojazdów samochodowych, czujniki: ciśnienia oleju, sygnalizacji ciśnienia oleju lub powietrza, poziomu paliwa, czujniki temperatury cieczy chłodzącej, wyłączniki termiczne współpracujące z wentylatorem układu chłodzenia silnika samochodowego wskaźniki: ciśnienia oleju, temperatury wody, poziomu paliwa, prędkościomierze z licznikiem kilometrów, zestawy kontrolne parametrów eksploatacyjnych pojazdów (deski rozdzielcze), urządzenia pomiarowe, **37** usługi w zakresie instalowania, naprawy i konserwacji liczników energii elektrycznej, liczników energii cieplnej, systemów pomiarowych i aparatury kontrolno-pomiarowej, aparatury górniczej, aparatury łącznikowej.

(111) **188236** (220) 2004 08 30 (210) 284854
 (151) 2007 04 03 (441) 2004 12 13
 (732) ABISAL Spółka z o.o., Bytom, PL.
 (540)



Kolor znaku: niebieski i odcienie

(531) 26.4.1, 26.4.5, 27.5.1, 29.1.4

(510), (511) **35** usługi w zakresie prowadzenia agencji importowo-eksportowej, usługi w zakresie zarządzania przedsiębiorstwem handlowym, usługi w zakresie administrowania działalnością handlową, usługi związane z zarządzaniem holdingami, usługi marketingowe, usługi pośrednictwa handlowego w zakresie dystrybucji towarów, usługi w zakresie agencji reklamowej w tym reklamy za pośrednictwem sieci komputerowej, usługi w zakresie dystrybucji (rozpowszechniania) materiałów reklamowych (druków, prospektów, broszur), zgrupowanie na rzecz osób trzecich różnych towarów pozwalających nabywcy wygodnie je oglądać i kupować za pośrednictwem punktów sprzedaży detalicznej i hurtowej, marketów, za pośrednictwem internetu w zakresie towarów: artykuły do gier, akcesoria do gier, zabawki, nadmuchiwane baseny kąpielowe, nadmuchiwane brodziki kąpielowe, pontony, artykuły do zabawy w wodzie, piłki nadmuchiwane, piłki do gier, piłki plażowe, przyrządy, aparaty i artykuły do ćwiczeń fizycznych, stacjonarne rowery treningowe, sprzęt i akcesoria do piłki nożnej, sprzęt sportowy i akcesoria do siatkówki, sprzęt sportowy i akcesoria do koszykówki, sprzęt sportowy i akcesoria do tenisa ziemnego, sprzęt sportowy i akcesoria do badmintona, sprzęt sportowy do boks, łyżwy figurowe, sprzęt i akcesoria do hokeja, sanki, ślizgi, sprzęt i akcesoria do jazdy na łyżworolkach, wrotki, deskorolki, ściągacze na różne części ciała, ochraniacze

na różne części ciała, kaski ochronne dla uprawiania sportów, sprzęt i artykuły do pływania, sprzęt do gry w rzutki, rękawice na siłownię, bramkarskie, rowerowe, bokerskie, pompki, odzież sportowa, odzież gimnastyczna, odzież do uprawiania sportów w tym aerobiku, buty piłkarskie, buty do uprawiania sportów, obuwanie sportowe, obuwanie gimnastyczne, koszulki sportowe, czepki kąpielowe, stroje kąpielowe, opaski, rękawice, czapki, **39** usługi w zakresie dystrybucji towarów jak wyżej, usługi w zakresie odbioru, magazynowania i składowania towarów, usługi w zakresie pakowania towarów, usługi w zakresie przewozu ładowego towarów (koleją lub samochodami).

(111) **188237** (220) 2004 08 30 (210) 284854
 (151) 2007 03 15 (441) 2004 12 13
 (732) ABISAL Sp. z o.o., Bytom, PL.

(540) SIGNA SPORT

(510), (511) **09** kaski ochronne dla uprawiania sportów w tym do jazdy na łyżworolkach, maski do pływania, rurki do oddychania podczas pływania, okulary ochronne do pływania, paski do okularów, paski do okularów ochronnych do pływania, zatyczki do uszu do pływania, zaciski do nosa dla nurków i pływaków, **25** odzież sportowa, odzież gimnastyczna, odzież do uprawiania sportów, obuwanie sportowe, obuwanie gimnastyczne, koszulki sportowe, buty piłkarskie, czepki kąpielowe, stroje kąpielowe, opaski, rękawice (o ile zawarte w klasie 25), czapki, **28** gry, akcesoria do gier, zabawki, nadmuchiwane baseny kąpielowe, nadmuchiwane brodziki kąpielowe, artykuły do zabawy w wodzie, piłki nadmuchiwane, piłki do gier, piłki plażowe, przyrządy do ćwiczeń fizycznych, aparaty do ćwiczeń fizycznych, artykuły do ćwiczeń fizycznych, stacjonarne rowery treningowe, orbitreki, bieżnie, atlasy, stepery, eskapandery, hantle, ławeczki, wałki do ćwiczeń fizycznych, ciężarki, obciążniki, krążki, aparaty ściiskowe, skakanki, ściągacze na różne części ciała, sprzęt sportowy i akcesoria do piłki nożnej w tym: piłki, ochraniacze bramkarskie, rękawice bramkarskie, sprzęt sportowy i akcesoria do siatkówki w tym: piłki, siatki, sprzęt sportowy i akcesoria do koszykówki w tym: piłki do koszykówki, tablice, sprzęt sportowy i akcesoria do tenisa stołowego amatorski, treningowy, turniejowy w tym: stoły, rakiety, piłki do tenisa stołowego, pokrowce na rakiety, siatki ze stelażem, okładziny na rakiety, sprzęt sportowy i akcesoria do gry w Squasha, sprzęt sportowy i akcesoria do badmintona w tym: rakiety do gry, lotki, naciągi do raket, torby na rakiety, sprzęt sportowy i akcesoria do tenisa ziemnego w tym: rakiety tenisowe, piłki, naciągi do raket, zwijaki na rakiety, torby tenisowe, sprzęt sportowy do boks w tym: rękawice bokerskie, worki treningowe, łyżwy figurowe, sprzęt sportowy i akcesoria do hokeja w tym: łyżwy hokejowe, kije hokejowe, krążki, sanki, ślizgi, sprzęt i akcesoria do jazdy na łyżworolkach w tym: łyżworolki, słupki, ochraniacze ciała do jazdy na łyżworolkach, wrotki, deskorolki, artykuły do pływania (o ile zawarte w klasie 28) w tym: płetwy do pływania, koła do pływania, deski do pływania, tarcze, strzałki i lotki do gry w rzutki, rękawice na siłownię, rękawice bramkarskie, rękawice rowerowe, rękawice bokerskie, pompki, gwizdki.

(111) **188238** (220) 2004 08 30 (210) 284855
 (151) 2007 03 15 (441) 2004 12 13
 (732) ABISAL Sp. z o.o., Bytom, PL.

(540)



Kolor znaku: czarny

(531) 25.7.1, 25.7.8, 27.5.1, 29.1.8

(510), (511) **09** kaski ochronne dla uprawiania sportów w tym do jazdy na łyżworolkach, maski do pływania, rurki do oddychania podczas pływania, okulary ochronne do pływania, paski do okularów, paski do okularów ochronnych do pływania, zatyczki do uszu do pływania, zaciski do nosa dla nurków i pływaków, **25** odzież sportowa, odzież gimnastyczna, odzież do uprawiania sportów, obuwanie sportowe, obuwanie gimnastyczne, koszulki sportowe, buty piłkarskie, czepki kąpielowe, stroje kąpielowe, opaski, rękawice (o ile zawarte w klasie 25), czapki, **28** gry, akcesoria do gier, zabawki, nadmuchiwane baseny kąpielowe, nadmuchiwane brodziki kąpielowe, artykuły

do zabawy w wodzie, piłki nadmuchiwane, piłki do gier, piłki plażowe, przyrządy do ćwiczeń fizycznych, aparaty do ćwiczeń fizycznych, artykuły do ćwiczeń fizycznych, stacjonarne rowery treningowe, orbitreki, bieżnie, atlasy, stepery, eskapandery, hantle, ławeczki, wałki do ćwiczeń fizycznych, ciężarki, obciążniki, krążki, aparaty ściśkowe, skakanki, ściągacze na różne części ciała, sprzęt sportowy i akcesoria do piłki nożnej w tym: piłki, ochraniacze piłkarskie, rękawice bramkarskie, sprzęt sportowy i akcesoria do siatkówki w tym: piłki, siatki, sprzęt sportowy i akcesoria do koszykówki w tym: piłki do koszykówki, tablice, sprzęt sportowy i akcesoria do tenisa stołowego amatorski, treningowy, turniejowy w tym: stoły, rakiety, piłki do tenisa stołowego, pokrowce na rakiety, siatki ze stelażem, okładziny na rakiety, sprzęt sportowy i akcesoria do gry w Squasha, sprzęt sportowy i akcesoria do badmintona w tym: rakiety do gry, lotki, naciągi do raket, torby na rakiety, sprzęt sportowy i akcesoria do tenisa ziemnego w tym: rakiety tenisowe, piłki, naciągi do raket, zwijaki na rakiety, torby tenisowe, sprzęt sportowy do boksu w tym: rękawice bokserskie, worki treningowe, łyżwy figurowe, sprzęt sportowy i akcesoria do hokeja w tym: łyżwy hokejowe, kije hokejowe, krążki, sanki, ślizgi, sprzęt i akcesoria do jazdy na łyżworolkach w tym: łyżworolki, słupki, ochraniacze ciała do jazdy na łyżworolkach, wrotki, deskorolki, artykuły do pływania (o ile nie zawarte w klasie 28) w tym: płetwy do pływania, koła do pływania, deski do pływania, tarcze, strzałki i lotki do gry w rzutki, rękawice na siłownię, rękawice bramkarskie, rękawice rowerowe, rękawice bokserskie, pompki, gwizdki.

(111) **188239** (220) 2004 08 30 (210) 284856
 (151) 2007 03 15 (441) 2004 12 13
 (732) ABISAL Sp. z o.o., Bytom, PL.
 (540)

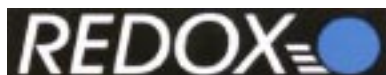

Kolor znaku: biały, niebieski, czarny

(531) 26.1.1, 26.1.3, 26.11.3, 27.5.1, 29.1.13
 (510), (511) **09** maski ochronne dla uprawiania sportów w tym do jazdy na łyżworolkach, maski do pływania, rurki do oddychania podczas pływania, okulary ochronne do pływania, paski do okularów, paski do okularów ochronnych do pływania, zatyczki do uszu do pływania, zaciski do nosa dla nurków i pływaków, **25** odzież sportowa, odzież gimnastyczna, odzież do uprawiania sportów, obuwie sportowe, obuwie gimnastyczne, koszulki sportowe, buty piłkarskie, czepki kąpielowe, stroje kąpielowe, opaski, rękawice (o ile zawarte w klasie 25), czapki, **28** gry, akcesoria do gier, zabawki, nadmuchiwane baseny kąpielowe, nadmuchiwane brodziki kąpielowe, artykuły do zabawy w wodzie, piłki nadmuchiwane, piłki do gier, piłki plażowe, przyrządy do ćwiczeń fizycznych, aparaty do ćwiczeń fizycznych, artykuły do ćwiczeń fizycznych, stacjonarne rowery treningowe, orbitreki, bieżnie, atlasy, stepery, eskapandery, hantle, ławeczki, wałki do ćwiczeń fizycznych, ciężarki, obciążniki, krążki, aparaty ściśkowe, skakanki, ściągacze na różne części ciała, sprzęt sportowy i akcesoria do piłki nożnej w tym: piłki, ochraniacze piłkarskie, rękawice bramkarskie, sprzęt sportowy i akcesoria do siatkówki w tym: piłki, siatki, sprzęt sportowy i akcesoria do koszykówki w tym: piłki do koszykówki, tablice, sprzęt sportowy i akcesoria do tenisa stołowego amatorski, treningowy, turniejowy w tym: stoły, rakiety, piłki do tenisa stołowego, pokrowce na rakiety, siatki ze stelażem, okładziny na rakiety, sprzęt sportowy i akcesoria do gry w Squasha, sprzęt sportowy i akcesoria do badmintona w tym: rakiety do gry, lotki, naciągi do raket, torby na rakiety, sprzęt sportowy i akcesoria do tenisa ziemnego w tym: rakiety tenisowe, piłki, naciągi do raket, zwijaki na rakiety, torby tenisowe, sprzęt sportowy do boksu w tym: rękawice bokserskie, worki treningowe, łyżwy figurowe, sprzęt sportowy i akcesoria do hokeja w tym: łyżwy hokejowe, kije hokejowe, krążki, sanki, ślizgi, sprzęt i akcesoria do jazdy na łyżworolkach w tym: łyżworolki, słupki, ochraniacze ciała do jazdy na łyżworolkach, wrotki, deskorolki, artykuły do pływania (o ile nie zawarte w klasie 28) w tym: płetwy do pływania, koła do pływania, deski do pływania, tarcze, strzałki i lotki do gry w rzutki, rękawice na siłownię, rękawice bramkarskie, rękawice rowerowe, rękawice bokserskie, pompki, gwizdki.

(111) **188240** (220) 2004 08 30 (210) 284857
 (151) 2007 04 03 (441) 2004 12 13

(732) ABISAL Spółka z o.o., Bytom, PL.

(540) ABISAL
 (510), (511) **35** usługi w zakresie prowadzenia agencji importowo-eksportowej, usługi w zakresie zarządzania przedsiębiorstwem handlowym, usługi w zakresie administrowania działalnością handlową, usługi związane z zarządzaniem holdingami, usługi marketingowe, usługi pośrednictwa handlowego w zakresie dystrybucji towarów, usługi w zakresie agencji reklamowej w tym reklamy za pośrednictwem sieci komputerowej, usługi w zakresie dystrybucji (rozpowszechniania) materiałów reklamowych (druków, prospektów, broszur), zgrupowanie na rzecz osób trzecich różnych towarów pozwalających nabywcy wygodnie je oglądać i kupować za pośrednictwem punktów sprzedaży detalicznej i hurtowej, marketów, za pośrednictwem internetu w zakresie towarów: artykuły do gier, akcesoria do gier, zabawki, nadmuchiwane baseny kąpielowe, nadmuchiwane brodziki kąpielowe, pontony, artykuły do zabawy w wodzie, piłki nadmuchiwane, piłki do gier, piłki plażowe, przyrządy, aparaty i artykuły do ćwiczeń fizycznych, stacjonarne rowery treningowe, sprzęt i akcesoria do piłki nożnej, sprzęt sportowy i akcesoria do siatkówki, sprzęt sportowy i akcesoria do koszykówki, sprzęt sportowy i akcesoria do tenisa ziemnego, sprzęt sportowy i akcesoria do badmintona, sprzęt sportowy do boksu, łyżwy figurowe, sprzęt i akcesoria do hokeja, sanki, ślizgi, sprzęt i akcesoria do jazdy na łyżworolkach, wrotki, deskorolki, ściągacze na różne części ciała, ochraniacze na różne części ciała, kaski ochronne dla uprawiania sportów, sprzęt i artykuły do pływania, sprzęt do gry w rzutki, rękawice na siłownię, bramkarskie, rowerowe, bokserskie, pompki, odzież sportowa, odzież gimnastyczna, odzież do uprawiania sportów w tym aerobiku, buty piłkarskie, buty do uprawiania sportów, obuwie sportowe, obuwie gimnastyczne, koszulki sportowe, czepki kąpielowe, stroje kąpielowe, opaski, rękawice, czapki, **39** usługi w zakresie dystrybucji towarów jak wyżej, usługi w zakresie odbioru, magazynowania i składowania towarów, usługi w zakresie pakowania towarów, usługi w zakresie przewozu lądowego towarów (koleją lub samochodami).

(111) **188241** (220) 2004 09 01 (210) 284909
 (151) 2007 01 16 (441) 2004 12 13

(732) GlaxoSmithKline Pharmaceuticals S.A., Poznań, PL.

(540) Harmonium
 (510), (511) **03** maseczki kosmetyczne, maści do celów kosmetycznych, pomady do celów kosmetycznych, kremy kosmetyczne, kosmetyki, kosmetyki pielęgnacyjne, preparaty kosmetyczne do opalania, preparaty kosmetyczne do pielęgnacji skóry, zestawy kosmetyków, **05** środki farmaceutyczne, preparaty farmaceutyczne, leki, dietetyczne środki medyczne i lecznicze, odżywki medyczne, środki wspomagające leczenie, dietetyczne środki spożywcze, suplementy żywności, dietetyczna żywność przystosowana do celów medycznych, dietetyczne napoje przystosowane do celów medycznych, dietetyczne substancje przystosowane do celów medycznych, dodatki mineralne do żywności, żywność dietetyczna do celów leczniczych, preparaty witaminowe, odżywcze dodatki do celów leczniczych pastylki do celów farmaceutycznych, balsamy do celów leczniczych, kapsułki do celów farmaceutycznych, kapsułki na lekarstwa, napoje lecznicze, pigułki do celów farmaceutycznych, preparaty farmaceutyczne do pielęgnacji skóry, preparaty z mikroelementami dla ludzi i zwierząt, zioła lecznicze.

(111) **188242** (220) 2004 09 01 (210) 284910
 (151) 2007 01 16 (441) 2004 12 13

(732) GlaxoSmithKline Pharmaceuticals S.A., Poznań, PL.

(540) Biutin
 (510), (511) **03** maseczki kosmetyczne, maści do celów kosmetycznych, pomady do celów kosmetycznych, kremy kosmetyczne, kosmetyki, kosmetyki pielęgnacyjne, preparaty kosmetyczne do opalania, preparaty kosmetyczne do pielęgnacji skóry, zestawy kosmetyków, **05** środki farmaceutyczne, preparaty farmaceutyczne, leki, dietetyczne środki medyczne i lecznicze, odżywki medyczne, środki wspomagające leczenie, dietetyczne środki spożywcze, suplementy żywności, dietetyczna żywność przystosowana do celów medycznych, dietetyczne napoje przystosowane do celów medycznych, dietetyczne substancje przystosowane do celów medycznych, dodatki mineralne do żywności, żywność dietetyczna do celów leczniczych, preparaty witaminowe, odżywcze dodatki do celów leczniczych pastylki do celów farmaceutycznych, balsamy do celów leczniczych,

kapsułki do celów farmaceutycznych, kapsułki na lekarstwa, napoje lecznicze, pigułki do celów farmaceutycznych, preparaty farmaceutyczne do pielęgnacji skóry, preparaty z mikroelementami dla ludzi i zwierząt, zioła lecznicze.

(111) **188243** (220) 2004 09 03 (210) 284994
 (151) 2007 03 15 (441) 2004 12 13
 (732) SKANSKA S.A., Warszawa, PL.
 (540)

Build with the leaders

(531) 27.5.1

(510), (511) **37** usługi budowlane i budowlano-remontowe, wykonawstwo, naprawy i konserwacja instalacji budowlanych, nadzór budowlany, informacjabudowlana, budownictwo przemysłowe, inżynieryjne i ogólne, budowa pawilonów, sklepów i mieszkań, czyszczenie, izolowanie i uszczelnianie budynków, przygotowanie infrastruktury budowlanej, rozbiórka budynków, montaż rusztowań, asfaltowanie, układanie nawierzchni dróg i linii kolejowych, budowa autostrad, budowa i remonty mostów, wiaduktów, estakad, przejść podziemnych, kładek dla pieszych, murów oporowych, usługi śródlądowego budownictwahydrotechnicznego, budowa magistralnych rurociągów przesyłowych, antykorozyjne zabezpieczanie budowli inżynieryjnych, budowa zapór, stopni i siłowni wodnych, budowa ujęć zatokowych na rzekach, regulacja rzek, potoków górskich, zbiorników retencyjnych i kanałów otwartych, budowa ujęć wodnych i stacji uzdatniania wody, budowa oczyszczalni ścieków i kanalizacji, wykonywanie robót palowych i iniekcyjnych.

(111) **188244** (220) 2004 09 06 (210) 285120
 (151) 2007 02 05 (441) 2004 12 13
 (732) TVN S.A., Warszawa, PL.
 (540)



Kolor znaku: brązowy, szary, biały

(531) 26.1.4, 27.5.1, 29.1.6

(510), (511) **03** środki myjące, czyszczące, piorące i wybielające, kosmetyki, wyroby perfumeryjne, środki do pielęgnacji włosów, środki do czyszczenia zębów, **09** urządzenia i przyrządy do nagrywania, transmisji i reprodukcji dźwięku, obrazu, programy telewizyjne, filmy, audycje radiowe utrwalone w formie zapisanej taśmy filmowej, taśmy video, taśmy magnetycznej, dysków optycznych w wersji przystosowanej do odtwarzania w komputerach multimedialnych, zapisane nośniki obrazu, dźwięku i informacji, automaty sprzedające i mechanizmy do urządzeń uruchamianych przez wrzucanie monety lub żetonu, maszyny liczące, sprzęt przetwarzający dane, komputery, gry komputerowe, **16** papier, karton i wyroby z tych materiałów nie ujęte w innych klasach, druki akcydensowe, kalendarze, foldery, prospekty afisze, plakaty, fotografie, nalepki, publikacje drukowane, czasopisma, książki, broszury, materiały piśmienne, papeterie, torby do pakowania z papieru i tworzyw sztucznych, materiały szkoleniowe i instruktażowe z wyjątkiem aparatów, **25** odzież, odzież sportowa, obuwie, nakrycia głowy, **28** gry, zabawki i sprzęt sportowy ujęte w tej klasie, gry elektroniczne inne niż komputerowe, ozdoby choinkowe, karty do gry, **35** usługi w zakresie reklamy: organizacja i prowadzenie kampanii reklamowych, wynajem i sprzedaż miejsca i czasu na cele reklamowe w środkach masowego przekazu, usługi produkcji audycji i filmów reklamowych dla radia, telewizji, filmu, internetu, usługi w zakresie dystrybucji i doręczania prospektów i próbek reklamowych, organizacji pokazów i wystaw w celach reklamowych i handlowych, usługi badania opinii publicznej, badania rynku mediów i reklamy, usługi prowadzenia sklepu i hurtowni wielobranżo-

wej w zakresie sprzedaży odzieży, obuwia, wyrobów papierniczych, kosmetyków, chemii gospodarczej, książek, czasopism, gazet, sprzętów gospodarstwa domowego, mebli, wyposażenia wnętrz, prowadzenie punktów sprzedaży hurtowej i detalicznej: odzieży, obuwia, wyrobów papierniczych, chemii gospodarczej, książek, czasopism, gazet, sprzętów gospodarstwa domowego, mebli, wyposażenia wnętrz za pośrednictwem Internetu, **38** usługi agencji informacyjnej: zbieranie i rozpowszechnianie informacji, usługi rozpowszechniania programów telewizyjnych, reportaży, filmów dokumentalnych i fabularnych, widowisk rozrywkowych i sportowych, usługi: emisji telewizyjnej i radiowej, obsługi przekazu dźwięku i obrazu, obsługi przekazu cyfrowego, organizowania systemów transmisyjnych dźwięku, obrazu i sygnału cyfrowego, rozpowszechniania programów i informacji za pośrednictwem sieci informatycznych- internetu, sieci teleinformatycznych i przekazu satelitarnego, organizacja audycji z interaktywnym udziałem widzów, **41** usługi rozrywki i nauczania: organizacja rozrywkowych widowisk telewizyjnych, audycji radiowych, produkcja filmów dokumentalnych, reportaży, programów telewizyjnych, organizacji teleturniejów i konkursów, organizacji nauczania, nauczanie korespondencyjne zgodnie z zapotrzebowaniem uczestników, usługi wynajmowania studia nagraniowego, filmowego, organizacji i produkcji nagrań filmowych, dźwiękowych, usługi organizacji imprez artystycznych, estradowych, sportowych, rekreacyjnych, usługi obsługi technicznej i menedżerskiej produkcji telewizyjnej i filmowej, usługi wynajmu dekoracji, kostiumów i rekwizytów, oraz pomieszczeń do celów rozrywkowych, sprzętu telewizyjnego, radiowego, filmowego, kinematograficznego, usługi wydawnicze: publikowanie książek i innych materiałów drukowanych, udostępnianie tych publikacji za pośrednictwem internetu, organizowanie konkursów piękności, zabaw, zawodów sportowych, prowadzenie parków rozrywki, **42** usługi administrowania prawami własności intelektualnej, udzielania licencji i pośrednictwa w obrocie prawami własności intelektualnej, opracowywanie i wdrażanie programów komputerowych, usługi dotyczące oprogramowania komputerowego zawarte w tej klasie; badania w dziedzinie usług medialnych - prace badawczo wdrożeniowe dotyczące opracowywania i wdrażania nowych technologii w dziedzinie usług medialnych, prognozy pogody, **44** usługi w zakresie higieny i troski o urodę istot ludzkich, salony fryzjerskie, salony piękności, kosmetyka, manicure, masaż, porady w zakresie dbania o urodę i zdrowie.

(111) **188245** (220) 2004 09 10 (210) 285242
 (151) 2007 04 04 (441) 2004 12 13
 (732) „ORION” Jerzy Czernek, Łódź, PL.
 (540) FILIP

(510), (511) **34** papierosy, tytoń, materiały dla palących, gilzy papierosowe, bibułki papierosowe, akcesoria dla palaczy, zapalki, **35** prowadzenie punktów sprzedaży hurtowej i detalicznej papierosów, wyrobów tytoniowych oraz akcesoriów papierosowych.

(111) **188246** (220) 2004 09 10 (210) 285243
 (151) 2007 04 04 (441) 2004 12 13
 (732) „ORION” Jerzy Czernek, Łódź, PL.
 (540) FREDI

(510), (511) **34** papierosy, tytoń, materiały dla palących, gilzy papierosowe, bibułki papierosowe, akcesoria dla palaczy, zapalki, **35** prowadzenie punktów sprzedaży hurtowej i detalicznej papierosów, wyrobów tytoniowych oraz akcesoriów papierosowych.

(111) **188247** (220) 2004 09 14 (210) 285356
 (151) 2007 01 17 (441) 2004 12 27
 (732) Laboratorium Kolastyna S.A., Łódź, PL.
 (540) HAPPY LIFE

(510), (511) **03** mydła i środki myjące, artykuły perfumeryjne, dezodoranty, kosmetyki, środki kosmetyczne do oczyszczania, ochrony, pielęgnacji, odżywiania i regeneracji skóry twarzy i ciała, serum, kremy, żele, maseczki, toniki, mleczka, balsamy, **05** środki farmaceutyczne, preparaty kosmetyczne o działaniu leczniczym.

(111) **188248** (220) 2004 10 18 (210) 285636
 (151) 2007 01 30 (441) 2005 01 24
 (732) P.H.U. COMPRIX Bartłomiej Sapa, Kielce, PL.
 (540) COMPRIX

(510), (511) **09** komputery, komputery przenośne, **37** instalowanie, konserwacja i naprawa komputerów.

(111) **188249** (220) 2004 09 22 (210) 285715
 (151) 2007 01 15 (441) 2004 12 27
 (732) Quidel Poland Sp. z o.o., Poznań, PL.
 (540)

BLUETEST

Kolor znaku: niebieski, biały

(531) 27.5.1, 29.1.4, 29.1.6

(510), (511) **05** odczynniki chemiczne do celów medycznych, strumieniowe testy ciążowe.

(111) **188250** (220) 2004 09 22 (210) 285733
 (151) 2007 01 15 (441) 2004 12 27
 (732) HOOP S.A., Warszawa, PL.
 (540) POMELO

(510), (511) **32** piwo, wody mineralne i wody gazowane oraz inne napoje bezalkoholowe, napoje owocowe i soki owocowe, syropy i inne preparaty do produkcji napojów.

(111) **188251** (220) 2004 09 23 (210) 285736
 (151) 2007 01 15 (441) 2004 12 27
 (732) Piekarnia i Cukiernia, Handel Artykułami Spożywczymi i Przemysłowymi - Usługi Gastronomiczne Ewa i Stanisław Konieczny Spółka Jawna, Mielec, PL.
 (540)



Kolor znaku: pomarańczowy i jego odcienie, czarny

(531) 8.1.8, 27.5.1, 29.1.1, 29.1.8

(510), (511) **30** kawa, herbata, kakao, cukier, ryż, kawa nienaturalna, mąka i produkty zbożowe, chleb, chleb bezdrożdżowy, bułki, bułeczki słodkie, rogaliki, chatki, bułka tarta, ciasta, torty, ciasto w proszku, zaczyn, ciastka, ciasteczka, ciasto na ciastka, herbatniki, piernik, suchary, płatki kukurydziane, płatki zbożowe suszone, płatki owsiane, kukurydza prażona (pop-corn), pieczywo pszenne, pieczywo razowe, pieczywo pszenno-razowe, wyroby cukiernicze i słodczyce, lody, miód, drożdże, proszek do pieczenia, sól, musztarda, ocet, sosy, przyprawy, **35** usługi w zakresie gromadzenia w jednym miejscu różnorodnych towarów, umożliwiającego klientom oglądanie tych towarów w dogodny sposób i ich nabywanie w sklepie i/lub hurtowni z produktami i towarami kosmetycznymi, higienicznymi, napojami, środkami spożywczymi, żywnością, usługi prowadzenia interesów osób trzecich w zakresie: reklamowania i promocji towarów, prowadzenia przedstawicielstw handlowych podmiotów zagranicznych w kraju, usługi importowo-eksportowe, **41** usługi związane z organizowaniem i obsługą dyskotek, konkursów, seminariów, konferencji, przyjęć i bali, planowanie przebiegu przyjęć i bali, **43** usługi w zakresie przygotowywania dań na zamówienie oraz ich dostawa, prowadzenie barów, barów szybkiej obsługi, kafeterii, kawiarni, snack-barów, stołówek i restauracji, prowadzenie domów turystycznych, hoteli, kempingów, moteli i pensjonatów, wypożyczanie krzeseł, bielizny stołowej i szklanej zastawy stołowej, wynajmowanie sal na posiedzenia i mieszkańców na pobyt czasowy, rezerwowanie i wynajmowanie noclegów.

(111) **188252** (220) 2004 09 24 (210) 285820
 (151) 2007 02 08 (441) 2004 12 27
 (732) Bristol-Myers Squibb Pharma Company, Princeton, US.
 (540) DEFINITY
 (510), (511) **05** środki medyczne obrazowe i kontrastowe a mianowicie reagenty, preparaty diagnostyczne do użytku medycznego, odczynniki do diagnozowania obrazowego, radiofarmaceutyczne

diagnostyczne środki obrazowe, środki kontrastowe używane do medycznego obrazowania.

(111) **188253** (220) 2004 09 27 (210) 285871
 (151) 2007 03 28 (441) 2005 01 10
 (732) Okręgowa Spółdzielnia Mleczarska, Jasienica Rosielna, PL.
 (540)



Kolor znaku: biały, niebieski, granatowy

(531) 3.4.1, 3.4.13, 25.1.15, 26.1.1, 26.1.5, 26.4.2, 27.5.1, 29.1.4, 29.1.6

(510), (511) **06** folia aluminiowa, folia aluminiowa zadrukowana, folia aluminiowa z polietylenem, laminat folii aluminiowej z papierem z użyciem polietylenu, **16** opakowania z papieru, kartonu i tworzyw sztucznych zadrukowane napisami i grafiką, wyroby z kartonu pudełka i pojemniki z kartonu, opakowania do butelek z kartonu, tekstury lub papieru, papier do pakowania, folie z tworzyw sztucznych do pakowania, **29** mleko i produkty mleczne, masło, masło śmietankowe, masło smakowe, margaryna, śmietana, śmietanka deserowa, śmietanka kremówka, sery dojrzale, pleśniowe sery dojrzale, świeże sery niedojrzale, sery solankowe, sery żółte w tym twarde i miękkie, serki kremowe, serki homogenizowane, serki topione, serki topione z warzywami, ziołami i szynką, serek biały, twarogi, ziarniste serki twarogowe, kefir, maślanka, jogurty, jogurty naturalne, owocowe, zbożowe lub aromatyzowane, desery mleczne, napoje mleczne fermentowane i niefermentowane sporządzane z dodatkiem owoców, warzyw i różnych ziaren, suszone, konserwowane, mrożone i/lub gotowane owoce, warzywa i grzyby, zioła konserwowane, kazeina spożywcza, **35** organizowanie i prowadzenie skupu mleka od rolników, zgrupowanie na rzecz osób trzecich różnych towarów pozwalające nabywcy wygodnie je oglądać i kupować w hurtowniach, sklepach firmowych i sklepach ogólnospożywczych, z żywnością, napojami, produktami mlecznymi i artykułami nabiałowymi, doradztwo w zakresie organizacji i zarządzania działalnością gospodarczą, badanie rynku zbytu, usługi marketingowe, usługi reklamowe towarów i usług, dystrybucja materiałów reklamowych, próbek i wzorów wyrobów, usługi w zakresie organizacji: pokazów, wystaw, targów w celach handlowych i promocyjnych, **39** usługi w dziedzinie towarowego transportu drogowego pojazdami uniwersalnymi i specjalistycznymi, specjalistyczny transport chłodniczy artykułów spożywczych, magazynowanie, pakowanie produktów, konfekcjonowanie, paczkowanie, magazynowanie chłodnicze, schładzanie towarów mleczarskich, dostarczanie produktów mlecznych (zaopatrzenie), **40** przetwórstwo mleka i wyrób serów, schładzanie towarów mleczarskich, odprowadzanie i oczyszczanie ścieków, usuwanie śmieci i nieczystości, **41** usługi edukacyjne i szkoleniowe w formie kursów, szkoleń i konferencji z zakresu tematyki mleczarskiej, w tym technologii przetwórstwa mleka, produkcji wyrobów mlecznych i procedur jakościowych, organizowania imprez kulturalnych, rekreacyjnych, rozrywkowych i wypoczynkowych, **42** doradztwo rolnicze, laboratoryjna ocena mleka, ekspertyzy, doradztwo i badania techniczne, badania biologiczne, projektowanie techniczne, projektowanie opakowań, usługi projektowania graficznego, wzornictwo przemysłowe.

(111) **188254** (220) 2004 10 01 (210) 286070
 (151) 2007 04 05 (441) 2005 01 10
 (732) „UNLIMIT” Spółka z ograniczoną odpowiedzialnością, Warszawa, PL.
 (540)

UNLIMIT

Kolor znaku: niebieski, czarny

(531) 26.4.4, 27.5.1, 29.1.12

(510), (511) **11** urządzenia do oświetlania, ogrzewania, wytwarzania pary, gotowania, wentylacji, zaopatrzenia w wodę oraz instalacje sanitarne, **20** meble, lustra, ramki obrazów, wyroby nie ujęte w innych klasach z drewna, korka, trzciny lub tworzyw sztucznych, **35** reklama i zarządzanie w działalności handlowej, administrowanie działalnością handlową, prace biurowe, **39** transport, pakowanie i składowanie towarów.

(111) **188255** (220) 2004 10 01 (210) 286072
 (151) 2007 04 05 (441) 2005 01 10
 (732) „UNLIMIT” Spółka z o.o., Warszawa, PL.
 (540)

Rivent

Kolor znaku: szary

(531) 27.5.1, 29.1.6

(510), (511) **20** meble, lustra, ramki obrazów, wyroby nie ujęte w innych klasach z drewna, korka, trzciny lub tworzyw sztucznych, **35** reklama i zarządzanie w działalności handlowej, administrowanie działalnością handlową, prace biurowe, **42** usługi prawne, naukowe i techniczne usługi.

(111) **188256** (220) 2004 10 04 (210) 286112
 (151) 2007 03 20 (441) 2005 01 10
 (732) „MASPEX WADOWICE” Spółka z o.o., Wadowice, PL.
 (540)



Kolor znaku: czerwony, biały, jasnoniebieski, niebieski, zielony, pomarańczowy

(531) 5.3.11, 5.7.11, 5.9.1, 27.5.1, 29.1.1, 29.1.3, 29.1.4

(510), (511) **29** galaretki jadalne, jogurty, warzywa suszone, kefir, marmolada, dżemy, produkty mleczne, produkty mleczne z owocami, napoje mleczne z sokami owocowymi, mrożone mieszanki owocowe, mrożone owoce, mrożone warzywa, mrożone mieszanki owocowo-warzywne, sałatki warzywne, napoje na bazie mleka, warzywa konserwowane, warzywa puszkowane, **32** soki, soki warzywne, soki wielowarzywne, soki owocowo-warzywne, napoje, napoje owocowo-warzywne, nektary, syropy do napojów, napoje bezalkoholowe, napoje izotoniczne, napoje gazowane, napoje z witaminami, napoje owocowo-warzywne wzbogacone błonnikami, soki owocowo-warzywne wzbogacone błonnikami.

(111) **188257** (220) 2004 10 04 (210) 286113
 (151) 2007 03 20 (441) 2005 01 10
 (732) „MASPEX WADOWICE” Spółka z o.o., Wadowice, PL.
 (540)



Kolor znaku: czerwony, biały, jasnoniebieski, niebieski, pomarańczowy, zielony, żółty, szary

(531) 5.3.11, 5.3.15, 5.7.11, 27.5.1, 29.1.1, 29.1.3, 29.1.4

(510), (511) **29** galaretki jadalne, jogurty, owoce suszone, kefir, marmolada, dżemy, produkty mleczne, produkty mleczne z owocami, napoje mleczne z sokami owocowymi, mrożone mieszanki owocowe, mrożone owoce, sałatki owocowe, napoje na bazie mleka, owoce konserwowane, owoce puszkowane, **32** soki, soki owocowe, soki wieloowocowe, soki owocowo-warzywne, napoje, napoje owocowe, nektary, syropy do napojów, napoje bezalkoholowe, napoje izotoniczne, napoje gazowane, napoje z witaminami, soki owocowe wzbogacone błonnikami, napoje owocowe wzbogacone błonnikami.

(111) **188258** (220) 2004 10 04 (210) 286114
 (151) 2007 03 20 (441) 2005 01 10
 (732) „MASPEX WADOWICE” Spółka z o.o., Wadowice, PL.
 (540)



Kolor znaku: czerwony, biały, jasnoniebieski, niebieski, jasnobrązowy, zielony, żółty

(531) 5.3.11, 5.3.15, 5.7.11, 5.7.17, 27.5.1, 29.1.1, 29.1.2, 29.1.3, 29.1.4, 29.1.7

(510), (511) **29** galaretki jadalne, jogurty, warzywa suszone, kefir, marmolada, dżemy, produkty mleczne, produkty mleczne z owocami, napoje mleczne z sokami owocowymi, mrożone mieszanki owocowe, mrożone owoce, mrożone warzywa, mrożone mieszanki owocowo-warzywne, sałatki warzywne, napoje na bazie mleka, owoce konserwowane, owoce puszkowane, **32** soki, soki owocowe, soki wieloowocowe, soki owocowo-warzywne, napoje, napoje owocowo-warzywne, nektary, syropy do napojów, napoje bezalkoholowe, napoje izotoniczne, napoje gazowane, napoje z witaminami, soki owocowe wzbogacone błonnikami, napoje owocowe wzbogacone błonnikami.

(111) **188259** (220) 2004 10 04 (210) 286115
 (151) 2007 03 20 (441) 2005 01 10
 (732) „MASPEX WADOWICE” Spółka z o.o., Wadowice, PL.
 (540)



Kolor znaku: czerwony, biały, jasnoniebieski, niebieski, wiśniowy, zielony, fioletowy, szary

(531) 5.3.11, 5.3.14, 5.7.16, 27.5.1, 29.1.1, 29.1.3, 29.1.4

(510), (511) **29** galaretki jadalne, jogurty, owoce suszone, kefir, marmolada, dżemy, produkty mleczne, produkty mleczne z owocami, napoje mleczne z sokami owocowymi, mrożone mieszanki owocowe, mrożone owoce, sałatki owocowe, napoje na bazie mleka, owoce konserwowane, owoce puszkowane, **32** soki, soki owocowe, soki wieloowocowe, napoje, napoje owocowe, nektary, syropy do napojów, napoje bezalkoholowe, napoje izotoniczne, napoje gazowane, napoje z witaminami, soki owocowe wzbogacone błonnikami, napoje owocowe wzbogacone błonnikami.

(111) **188260** (220) 2004 10 04 (210) 286120
 (151) 2007 03 16 (441) 2005 01 10

(732) „Inwestpol consulting” Spółka z o.o., Gdańsk, PL.
(540)

Inwestpol consulting

Kolor znaku: czerwony, czarny, biały

(531) 27.5.1, 29.1.1, 29.1.6, 29.1.8

(510), (511) **06** metalowe wyroby ślusarskie, **07** maszyny dla przetwórstwa mięsnego, **35** prowadzenie działalności importowo-eksportowej, hurtowej i detalicznej, w tym i za pośrednictwem globalnej sieci internetowej, a także wysyłkowej, promocja sprzedaży dla osób trzecich, gromadzenie towarów wymienionych w wykazie, umożliwiające dogodne oglądanie i nabywanie tych towarów.

(111) **188261** (220) 2004 10 06 (210) 286234
(151) 2007 02 08 (441) 2005 01 10
(732) BODE CHEMIE GmbH & Co., Hamburg, DE.
(540)



Kolor znaku: czerwony, biały, oliwkowy

(531) 26.4.2, 26.11.1, 27.5.1, 29.1.13

(510), (511) **03** środki do pielęgnacji ciała i urody, dezodoranty i antyperspiranty do użytku osobistego, mydła dezynfekujące, **05** środki dezynfekcyjne do celów higienicznych.

(111) **188262** (220) 2004 10 08 (210) 286317
(151) 2007 03 28 (441) 2005 01 10
(732) Shell Brands International AG, Baar, CH.
(540) AEROJET
(510), (511) **04** oleje i tłuszcze przemysłowe, smary i paliwa.

(111) **188263** (220) 2004 10 11 (210) 286397
(151) 2007 03 12 (441) 2005 01 24
(732) ALARM SYSTEM Tomasz Węgarczyk, Nowy Targ, PL.
(540)



Kolor znaku: czarny, biały, czerwony

(531) 1.15.3, 26.4.7, 27.5.1, 29.1.12

(510), (511) **09** systemy antywłamaniowe, alarmy do pomieszczeń, alarmy optyczne i dźwiękowe, kamery wizyjne, monitory, systemy podglądu, telewizja przemysłowa, urządzenia ostrzegawcze antywłamaniowe, instalacje elektryczne, domofony, video-domofony, centrale telefoniczne, sieci komputerowe, systemy przeciwpożarowe, **35** prowadzenie punktu sprzedaży towarów wskazanych w klasie 9, **45** usługi w zakresie monitoringu systemów bezpieczeństwa i systemów antywłamaniowych, ochrona osób i mienia w tym usługi kontroli dostępu.

(111) **188264** (220) 2004 10 11 (210) 286422
(151) 2007 03 12 (441) 2005 01 24
(732) Radcrete Pacific Pty. Limited, Double Bay, AU.
(540)

**RADCON
FORMULA #7**

(531) 27.5.1

(510), (511) **01** dodatki do betonu zawierające środek do impregnacji wodoodpornej betonu.

(111) **188265** (220) 2004 10 14 (210) 286533
(151) 2007 04 11 (441) 2005 01 24
(732) Wielkopolska Gildia Rolno-Ogrodnicza S.A., Poznań, PL.
(540)



Kolor znaku: zielony, czerwony

(531) 5.5.19, 5.5.20, 5.5.21, 19.9.1, 19.9.7, 27.5.1, 29.1.12

(510), (511) **20** statuetki z drewna, wosku, gipsu lub tworzyw sztucznych, kosze niemetalowe, postumenty pod doniczki na kwiaty, meble- kwietniki, ramki, podpórki do roślin, wyroby z wikliny, **26** kwiaty sztuczne, wstęgi i wstążki, opłaty dekoracyjne, taśmy zawarte w tej klasie, **31** kwiaty naturalne, kwiaty suszone do dekoracji, kwiaty cięte, rośliny doniczkowe, krzewy róż, wieńce z kwiatów naturalnych, nasiona, rośliny rabatowe, palmy, zioła ogrodowe świeże.

(111) **188266** (220) 2004 10 18 (210) 286653
(151) 2007 02 08 (441) 2005 01 24
(732) „Cukiernia u Adama” Adam Kajetanowicz, Giżycko, PL.
(540) Tommy Icee

(510), (511) **30** lody, lody spożywcze, lody spożywcze w proszku, biszkopty, bułeczki słodkie, bułka tarta, bułki (pieczywo), chleb, chleb bezdrożdżowy, ciasta, herbatniki, placki, pierogi z owocami, serem, zapiekanek i pizza z szynką, kiełbasą, pieczarkami, warzywami.

(111) **188267** (220) 2004 10 18 (210) 286668
(151) 2007 03 28 (441) 2005 01 24
(732) British American Tobacco (Brands) Inc., Wilmington, US.
(540)



Kolor znaku: niebieski i jego odcienie, biały

(531) 14.7.18, 26.4.2, 27.5.1, 29.1.12

(510), (511) **34** papierosy, tytoń, wyroby tytoniowe, artykuły dla palących, zapalniczki, zapałki.

(111) **188268** (220) 2004 10 18 (210) 286706
(151) 2007 03 28 (441) 2005 01 24
(732) ORTEN Sp. z o.o., Łódź, PL.
(540)



Kolor znaku: żółty, zielony, czarny

(531) 26.11.3, 27.5.1, 29.1.14

(510), (511) **35** zgrupowanie na rzecz osób trzecich różnych towarów pozwalających nabywcy je kupować w hurtowni i sklepie z towarami elektrycznymi.

(111) **188269** (220) 2004 10 20 (210) 286793
(151) 2007 03 19 (441) 2005 01 24

(732) DePuy, Inc., Warsaw, US.
(540)



(531) 26.1.1, 27.5.1
(510), (511) **10** wyściółki z polietylenu stosowane z implantami ortopedycznymi.

(111) **188270** (220) 2004 10 20 (210) 286794
(151) 2007 03 19 (441) 2005 01 24
(732) DePuy, Inc., Warsaw, US.
(540) MOUNTAINEER
(510), (511) **10** implanty kręgosłupa, instrumenty chirurgiczne stosowane przy implantach kręgosłupa.

(111) **188271** (220) 2004 10 20 (210) 286795
(151) 2007 03 19 (441) 2005 01 24
(732) DePuy, Inc., Warsaw, US.
(540) UNIPLATE
(510), (511) **10** implanty kręgosłupa zawierające materiały sztuczne, instrumenty i akcesoria chirurgiczne stosowane w ortopedii.

(111) **188272** (220) 2004 10 22 (210) 286884
(151) 2007 02 26 (441) 2005 01 24
(732) ICOPAL S.A., Zduńska Wola, PL.
(540) KOCUR
(510), (511) **19** papy.

(111) **188273** (220) 2004 10 27 (210) 287054
(151) 2007 03 20 (441) 2005 02 07
(732) ABRAKADABRA Sebastian Strzałkowski, Warszawa, PL.
(540)



Kolor znaku: różowy, niebieski, fioletowy, czerwony, pomarańczowy, żółty, zielony i ich odcienie
(531) 27.5.1, 29.1.1, 29.1.2, 29.1.3, 29.1.4, 29.1.5
(510), (511) **25** odzież, ubrania.

(111) **188274** (220) 2004 11 02 (210) 287256
(151) 2007 03 12 (441) 2005 02 07
(732) POLINDUS Sp. z o.o., Bosutów, PL.
(540) FRANSE
(510), (511) **29** mięso, wędliny, drób, dziczyzna, krokiety spożywcze, oleje i tłuszcze jadalne, galaretki jadalne, dżemy, marmolada, owoce i warzywa konserwowane, suszone, gotowane, puszkowane, sałatki warzywne, zupy, jaja, mleko, produkty mleczne, jogurty, sery, **35** prowadzenie interesów osób trzecich, przedstawicielstwo handlowe podmiotów zagranicznych, pośrednictwo handlowe polegające na kojarzeniu kontrahentów, prowadzenie agencji informacji handlowej i reklamowej, reklama osób trzecich, dystrybucja i kolportaż broszur reklamowych, zgrupowanie na rzecz osób trzecich różnych towarów pozwalające nabywcy wygodnie je oglądać i kupować w sklepie z artykułami spożywczymi, zwłaszcza branży mleczarskiej i napojami, **39** towarowy transport drogowy pojazdami specjalizowanymi, usługi konfekcjonowania towarów i pakowania produktów, **43** usługi w zakresie: kawiarni, restauracji, restauracji samoobsługowych, barów szybkiej obsługi (snack-barów), usługi w zakresie prowadzenia kantyn, usługi w zakresie zaopatrywania w żywność (katering).

(111) **188275** (220) 2004 11 02 (210) 287257
(151) 2007 02 19 (441) 2005 02 07
(732) POLINDUS Sp. z o.o., Bosutów, PL.
(540) LES MONTS DE JOUX
(510), (511) **29** mięso, wędliny, drób, dziczyzna, krokiety spożywcze, oleje i tłuszcze jadalne, galaretki jadalne, dżemy, marmolada, owoce i warzywa konserwowane, suszone, gotowane, puszkowane, sałatki warzywne, zupy, jaja, mleko, produkty mleczne, jogurty, sery, **35** prowadzenie interesów osób trzecich, przedstawicielstwo handlowe podmiotów zagranicznych, pośrednictwo handlowe polegające na kojarzeniu kontrahentów, prowadzenie agencji informacji handlowej i reklamowej, reklama osób trzecich, dystrybucja i kolportaż broszur reklamowych, zgrupowanie na rzecz osób trzecich różnych towarów pozwalające nabywcy wygodnie je oglądać i kupować w sklepie z artykułami spożywczymi, zwłaszcza branży mleczarskiej i napojami, **39** towarowy transport drogowy pojazdami specjalizowanymi, usługi konfekcjonowania towarów i pakowania produktów, **43** usługi w zakresie: kawiarni, restauracji, restauracji samoobsługowych, barów szybkiej obsługi (snack-barów), usługi w zakresie prowadzenia kantyn, usługi w zakresie zaopatrywania w żywność (catering).

(111) **188276** (220) 2004 11 02 (210) 287282
(151) 2007 03 27 (441) 2005 02 07
(732) Przedsiębiorstwo Przetwórczo-Handlowe „MALPOL” Stanisław Malicki, Kąkolewo, PL.
(540)



Kolor znaku: czerwony, biały, zielony, szary, żółty, czarny
(531) 1.17.15, 26.4.2, 27.5.1, 29.1.15
(510), (511) **29** owoce i warzywa, grzyby konserwowane, suszone, gotowane, konserwy, pikle, galaretki, konfitury, lecco, **30** sosy do sałat, sosy jako przyprawy, **31** produkty rolne ogrodnicze, leśne, świeże owoce, jarzyny, nasiona, rośliny naturalne.

(111) **188277** (220) 2004 11 02 (210) 287308
(151) 2007 02 16 (441) 2005 02 07
(732) Przedsiębiorstwo Produkcyjno-Handlowo-Uslugowe „MIKEL” Export-Import Tadeusz Mikołajczyk, Piotrków Trybunalski, PL.
(540)



Kolor znaku: szary, czerwony
(531) 9.5.9, 27.5.1, 29.1.12
(510), (511) **25** odzież, spodnie, bluzy, bluzki, koszule, kurtki.

(111) **188278** (220) 2004 11 03 (210) 287331
(151) 2007 02 16 (441) 2005 02 07
(732) „CITY INTERACTIVE” Spółka z o.o., Warszawa, PL.
(540) WINDS OF WAR
(510), (511) **09** gry komputerowe i telewizyjne, **28** gry elektroniczne zawarte w tej klasie.

(111) **188279** (220) 2004 11 08 (210) 287499
(151) 2007 03 20 (441) 2005 02 21
(732) Gellwe Sp. z o.o., Zabierzów, PL.

(540)



Kolor znaku: biały, czarny, żółty, pomarańczowy, granatowy, czerwony, niebieski, zielony

(531) 3.1.14, 11.3.4, 26.13.25, 27.5.1, 29.1.15

(510), (511) **29** napoje mleczne lub z przewagą mleka, **30** czekolada, napoje czekoladowe, kawowe i kakaowe z mlekiem, kakao, wyroby z kakao, napoje na bazie kakao, kawy, czekolady.

(111) **188280** (220) 2004 11 10 (210) 287521

(151) 2007 04 03 (441) 2005 02 21

(732) INVENTIA Polish Technologies Sp. z o.o., Rotmanka, PL.

(540)

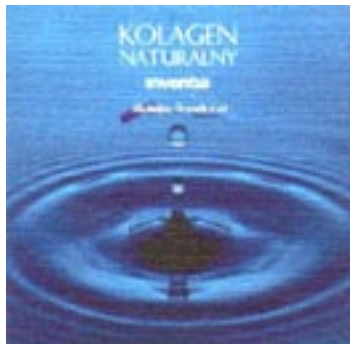

Kolor znaku: niebieski, biały, granatowy, czarny

(531) 1.15.15, 1.15.24, 27.5.1, 29.1.15

(510), (511) **01** biologiczne preparaty do celów innych niż medyczne lub weterynaryjne, **03** kosmetyki, **05** preparaty białkowe do celów medycznych.

(111) **188281** (220) 2004 11 15 (210) 287595

(151) 2007 03 26 (441) 2005 02 21

(732) DESIMO-Desenvolvimento e Gestão Imobiliária, Lda, Lizbona, PT.

(540) Rodzynki Hetmańskie

(510), (511) **29** rodzynki, produkty rodzynekowe, rodzynki siekane, pasta rodzynekowa, suszone owoce.

(111) **188282** (220) 2004 11 17 (210) 287805

(151) 2007 03 14 (441) 2005 02 21

(732) Zymella Georg-H, Hellenthal, DE.

(540)



Kolor znaku: biały, niebieski

(531) 25.5.1, 27.5.1, 29.1.4, 29.1.6

(510), (511) **03** kosmetyki, mydła, wyroby perfumeryjne, olejki eteryczne, płyny do włosów, środki do czyszczenia zębów, **05** leki, produkty i preparaty farmaceutyczne, weterynaryjne, higieniczne i zielarskie, substancje dietetyczne do celów medycznych, środki żywnościowe dla celów medycznych, plastry, materiały opatrunkowe, materiały do plombowania zębów i masa odciskowa do celów dentystrycznych, środki dezynfekcyjne, środki do niszczenia robactwa, grzybobójcze, chwastobójcze, **10** aparaty i instrumenty chirurgiczne, medyczne, dentystryczne, rehabilitacyjne i weterynaryjne, sztuczne członki, oczy i zęby, aparaty ortopedyczne, szwy chirurgiczne.

(111) **188283** (220) 2004 11 18 (210) 287851

(151) 2007 02 06 (441) 2005 02 21

(732) Powszechny Zakład Ubezpieczeń Spółka Akcyjna, Warszawa, PL.

(540) Cztery Łapy

(510), (511) **09** magnetyczne i optyczne nośniki danych z nagraniami, moduły ładowalne z publikacjami elektronicznymi, **16** publikacje drukowane, ulotki, broszury, drukowane materiały szkoleniowe i instruktażowe, druki, **36** ubezpieczenia, w tym ubezpieczenie zwierząt domowych, usługi agencji ubezpieczeniowych, informacja ubezpieczeniowa, doradztwo ubezpieczeniowe, wszystkie wyżej wymienione usługi świadczone także w trybie on-line.

(111) **188284** (220) 2004 11 18 (210) 287853

(151) 2007 02 06 (441) 2005 02 21

(732) Powszechny Zakład Ubezpieczeń Spółka Akcyjna, Warszawa, PL.

(540) Wojażer

(510), (511) **09** magnetyczne i optyczne nośniki danych z nagraniami, moduły ładowalne z publikacjami elektronicznymi, **16** publikacje drukowane, ulotki, broszury, drukowane materiały szkoleniowe i instruktażowe, druki, **36** ubezpieczenia, w tym ubezpieczenie typu assistance dla osób wyjeżdżających za granicę, usługi agencji ubezpieczeniowych, informacja o ubezpieczeniach, doradztwo ubezpieczeniowe, wszystkie wyżej wymienione usługi świadczone także w trybie on-line.

(111) **188285** (220) 2004 11 18 (210) 287855

(151) 2007 02 06 (441) 2005 02 21

(732) Powszechny Zakład Ubezpieczeń Spółka Akcyjna, Warszawa, PL.

(540) PZU Sport

(510), (511) **09** magnetyczne i optyczne nośniki danych z nagraniami, moduły ładowalne z publikacjami elektronicznymi, **16** publikacje drukowane, ulotki, broszury, drukowane materiały szkoleniowe i instruktażowe, druki, **36** ubezpieczenia, w tym ubezpieczenie następstw nieszczęśliwych wypadków osób uprawiających sport i turystykę, usługi agencji ubezpieczeniowych, informacja o ubezpieczeniach, doradztwo ubezpieczeniowe, wszystkie wyżej wymienione usługi świadczone także w trybie on-line.

(111) **188286** (220) 2004 11 22 (210) 287919

(151) 2007 04 05 (441) 2005 03 07

(732) Przedsiębiorstwo Produkcyjno Handlowe „MAKAR” Eugeniusz Cichoń, Katowice, PL.

(540)



Kolor znaku: czerwony, czarny, brązowy i jego odcienie, różowy, biały, zielony, jasnożółty

(531) 3.1.4, 27.5.1, 29.1.15

(510), (511) **29** figi suszone, bakalie.(111) **188287** (220) 2004 11 22 (210) 287947

(151) 2007 04 05 (441) 2005 03 07

(732) HYPERmedia Sp. z o.o., Warszawa, PL.

(540)



Kolor znaku: szary, pomarańczowy

(531) 24.17.1, 27.5.1, 29.1.12

(510), (511) **09** programy komputerowe, **35** komputerowe bazy danych, komputerowe zarządzanie plikami, **41** obsługa publikacji elektronicznych on-line, **42** administrowanie stronami www, konwersja danych lub dokumentów na formę elektroniczną, licencjonowanie własności intelektualnej, konwersja danych przez programy komputerowe, instalacja oprogramowania komputerowego, konserwacja oprogramowania komputerowego, projektowanie oprogramowania komputerowego, wypożyczanie oprogramowania komputerowego.

(111) **188288** (220) 2004 11 24 (210) 287992
 (151) 2007 03 29 (441) 2005 03 07
 (732) Sławomir Kot-Zaniewski, Wrocław, PL.
 (540)



Kolor znaku: czarny, czerwony

(531) 26.4.2, 27.5.1, 29.1.12

(510), (511) **19** arkusze i pasy z tworzyw sztucznych do znakowania drogi.

(111) **188289** (220) 2004 11 24 (210) 287993
 (151) 2007 03 29 (441) 2005 03 07
 (732) Sławomir Kot-Zaniewski, Wrocław, PL.
 (540)



Kolor znaku: biały, czerwony, czarny

(531) 26.4.4, 27.5.1, 29.1.13

(510), (511) **09** odbłaskowe tarcze naubrniowe do zapobiegania wypadkom drogowym, **19** arkusze i pasy z tworzyw sztucznych do znakowania drogi, drogowe nawierzchnie odbłaskowe, odbłaskowe płyty drogowe, odbłaskowe kostki drogowe.

(111) **188290** (220) 2004 11 25 (210) 288091
 (151) 2007 03 20 (441) 2005 03 07
 (732) Lining Sports (Shanghai) Company Limited, Shanghai, CN.
 (540)



(531) 26.13.25

(510), (511) **18** skóra i imitacje skóry, wyroby z tych materiałów nie ujęte w innych klasach, skóry zwierzęce, skóry surowe, parasolki, parasole i laski, bicze, uprząże i wyroby rymarskie, torby, worki i torby podróżne, kuferki i kufrы podróżne, plecaki, torby na sprzęt sportowy, torby sportowe, torby do noszenia w talii, torby do noszenia na pasku, torebki damskie, torby do pakowania ze skóry, torby kampingowe, worki i torby turystyczne, torby szkolne, torby na zakupy, aktówki, dyplomówki, walizki, walizeczki, walizki z imitacji skóry, produkty ze skóry i imitacji skóry, portfele, portmonetki, **25** odzież, obuwie, nakrycia głowy, okrycia wierzchnie, prochowce, swetry wełniane, odzież ze skóry, ubrania płócienne, wyroby z dzianiny, płaszcze, odzież do noszenia na wolnym powietrzu, puchowe okrycia wierzchnie, garnitury, kostiumy, marynarki, peleryny, kurtki, koszule, koszulki, koszulki typu T-shirt, podkoszulki, kamizelki, spódnice, spodnie, kalesony, rękawiczki, jednopalcowe rękawice, szale, krawaty, wkładki przeciwpotowe do odzieży, odzież rekreacyjna, odzież sportowa, berety, czapki, czepki, kaszkiety, kaptury, kapelusze, kapelusze z filcu, buty, buty rekreacyjne, buty ze skóry, sandały, pantofle, buty do gry w football, buty do gry w piłkę nożną, buty sportowe, skarpety, skarpety sportowe, podkolanówki, pończochy, ochraniacze na golenie, kostiumy kąpielowe, kostiumy gimnastyczne, kąpielówki, odzież do

judo, wyroby pończoszane, kostiumy do joggingu, odzież dla osób czynnie uprawiających sport, **28** gry i zabawki, artykuły sportowe i gimnastyczne nie ujęte w innych klasach, ozdoby choinkowe, piłki do gier, małe piłki sportowe, piłki do gry w piłkę nożną, piłki do gry w koszykówkę, piłki do gry w siatkówkę, piłki do golfa, piłki do tenisa, kije do golfa, worki i torby golfowe, rakiety i rakiety tenisowe, specjalistyczne obuwie sportowe, paski i pasy sportowe, torby na rakiety i rakiety, kije i pałki sportowe, rakiety i rakiety do gier, rękawice do gier (akcesoria do gier), opaski na nadgarstki, ochraniacze na golenie, ochraniacze na kolana, ochraniacze na łokcie, ochraniacze i wkładki ochronne (części strojów sportowych), wyroby pamiątkarskie i upominkowe.

(111) **188291** (220) 2004 11 29 (210) 288164
 (151) 2007 03 28 (441) 2005 03 07
 (732) NATUR PRODUKT ZDROVIT Sp. z o.o., Warszawa, PL.
 (540)



Kolor znaku: czarny, czerwony, pomarańczowy

(531) 21.1.14, 27.5.1, 29.1.14

(510), (511) **05** preparaty farmaceutyczne, leki do celów medycznych, preparaty dietetyczne dla celów leczniczych, preparaty witaminowe i lecznicze, preparaty mineralne, napoje do celów leczniczych, zioła lecznicze.

(111) **188292** (220) 2004 11 30 (210) 288228
 (151) 2007 03 06 (441) 2005 03 07
 (732) BROS S.C. Bogusława Miranowska, Piotr Miranowski, Poznań, PL.
 (540) SUPERCYP

(510), (511) **05** środki dezynfekcyjne dla profesjonalnych ekip, preparaty do niszczenia szkodników, chwastobójcze, weterynaryjne, dezynfekcyjne.

(111) **188293** (220) 2004 11 30 (210) 288258
 (151) 2007 03 06 (441) 2005 03 07
 (732) BONGRAIN S.A., Viroflay, FR.
 (540) FIGURA ZE SMAKIEM

(510), (511) **29** mięso, ryby, drób i dziczyzna, ekstrakty mięsne, konserwowane, suszone i gotowane owoce i warzywa, galaretki, dżemy, kompoty, jaja, mleko i produkty mleczne, jadalne oleje i tłuszcze, sery, masło, **30** kawa, herbata, kakao, czekolada, cukier, ryż, tapioka, sago, kawa nienaturalna, mąka i preparaty zbożowe, chleb, ciasta i słodczyce, lody, miód, melasa, drożdże, proszek do pieczenia, sól, musztarda, ocet, sosy przyprawowe, przyprawy, lód.

(111) **188294** (220) 2004 12 01 (210) 288285
 (151) 2007 01 25 (441) 2005 03 07
 (732) Zakłady Przemysłu Cukierniczego MIESZKO S.A., Racibórz, PL.
 (540)



Kolor znaku: różowy, biały, niebieski

(531) 27.5.1, 29.1.13

(510), (511) **29** mięso, ryby, drób, dziczyzna, ekstrakty mięsne, konserwowane, suszone i gotowane owoce i warzywa, w tym chrupki owocowe, sałatki owocowe i owocowo-mleczne, owoce w cukrze, konfitury, marmolady, dżemy, kompoty, galaretki, w tym galaretki owocowe, jaja, mleko, produkty mleczne, w tym jogurty, napoje i desery mleczne lub na bazie mleka, bita śmietana, śmietana, śmietanka do kawy, kefir, oleje i tłuszcze jadalne, w tym masło kakaowe, masło kokosowe, kremy na bazie masła.

(111) **188295** (220) 2004 12 01 (210) 288286
 (151) 2007 01 25 (441) 2005 03 07
 (732) Zakłady Przemysłu Cukierniczego MIESZKO S.A., Racibórz, PL.
 (540) zozole
 (510), (511) **29** mięso, ryby, drób, dziczyzna, ekstrakty mięsne, konserwowane, suszone i gotowane owoce i warzywa, w tym chrupki owocowe, sałatki owocowe i owocowo-mleczne, owoce w cukrze, konfitury, marmolady, dżemy, kompoty, galaretki, w tym galaretki owocowe, jaja, mleko, produkty mleczne, w tym jogurty, napoje i desery mleczne lub na bazie mleka, bita śmietana, śmietana, śmietanka do kawy, kefiry, oleje i tłuszcze jadalne, w tym masło kakaowe, masło kokosowe, kremy na bazie masła.

(111) **188296** (220) 2004 12 06 (210) 288496
 (151) 2007 03 02 (441) 2005 03 21
 (732) „Market Mieszkaniowy” Sp. z o.o., Warszawa, PL.
 (540)



(531) 26.15.1, 26.15.9, 27.5.1
 (510), (511) **35** prowadzenie usług w zakresie: agencji reklamowych, analizy kosztów, informacja o działalności gospodarczej, badania rynku, doradztwo w zakresie organizowania, zarządzania i prowadzenia działalności gospodarczej, rozpowszechnianie i dystrybucja materiałów reklamowych - próbek, druków, prospektów, broszur, wypożyczanie materiałów reklamowych, reklama za pośrednictwem sieci komputerowej, reklama prasowa, radiowa i telewizyjna, wyszukiwanie informacji w plikach komputerowych dla osób trzecich, pokazy towarów, organizowanie wystaw w celach handlowych lub reklamowych, promocja sprzedaży dla osób trzecich, zakupy produktu usług dla innych przedsiębiorstw, pomoc w zakresie zarządzania, ekspertyzy w działalności gospodarczej dotyczącej obrotu nieruchomościami, analizy kosztów, pozyskiwanie danych do komputerowych baz danych dotyczących nieruchomości, rachunkowość, selekcjonowanie z myślą o osobach trzecich różnych produktów tak by umożliwić konsumentom obejrzenie i dokonanie zakupu w dobrych warunkach, **36** prowadzenie usług w zakresie: agencji mieszkaniowych, agencji pośrednictwa w handlu nieruchomościami, analizy finansowe, usługi finansowe, usługi ubezpieczeniowe, doradztwo w sprawach finansowych, pośrednictwo i doradztwo w sprawach ubezpieczeniowych, ekspertyzy dla celów fiskalnych, wycena finansowa nieruchomości i ubezpieczeń, pośrednictwo w sprawach majątku nieruchomego, wycena i oszacowanie majątku nieruchomego, zarządzanie i administrowanie majątkiem nieruchomym, dzierżawa nieruchomości, wynajmowanie mieszkań i pomieszczeń biurowych, sporządzanie umów najmu, sporządzanie umów kredytowych, ściąganie czynszów, wycena nieruchomości, ekspertyzy i wyceny do celów podatkowych, usługi powiernicze, kaucje gwarancyjne, kredytowanie, tworzenie kapitałów, inwestycje kapitałowe, pośrednictwo giełdowe, operacje finansowe, usługi doradztwa w zakresie obrotu nieruchomościami, **37** prowadzenie usług w zakresie: budownictwo mieszkalne i przemysłowe, murowanie, rozbiórka budynków, izolowanie i uszczelnianie budynków, wynajem sprzętu budowlanego, informacja budowlana, informacja o naprawach, budowa pawilonów i sklepów targowych, czyszczenie od wewnątrz i od zewnątrz budynków, instalowanie i naprawy alarmów przeciw włamaniom, **42** prowadzenie usług w zakresie: architektury, badań technicznych, doradztwa budowlanego, doradztwa w zakresie ochrony środowiska, ekspertyz inżynierskich, prac badawczo rozwojowych dla osób trzecich, projektowanie budynków, dekoracji wnętrz, pomiary gruntu, pomiary geodezyjne, planowanie urbanistyczne, rozstrzygnięcie spraw spornych, wzornictwo przemysłowe, **43** prowadzenie usług w zakresie: domów dla ludzi w podeszłym wieku, domów turystycznych, hoteli, moteli, pensjonatów, rezerwacji kwater, wynajmowania mieszkań na pobyt czasowy, eksploatacji terenów kempingowych.

(111) **188297** (220) 2004 12 08 (210) 288583
 (151) 2007 04 05 (441) 2005 03 21

(732) Śląska Wytwórnia Wódek Gatunkowych „POLMOS”
 Spółka Akcyjna, Bielsko-Biała, PL.
 (540)



(531) 19.71
 (510), (511) **33** napoje spirytusowe.

(111) **188298** (220) 2004 12 20 (210) 289040
 (151) 2007 04 03 (441) 2005 04 04
 (732) Okręgowa Spółdzielnia Mleczarska w Garwolinie, Wola Rębkowska, PL.
 (540)



Kolor znaku: czerwony, biały, granatowy
 (531) 26.1.2, 26.4.10, 27.5.1, 29.1.13
 (510), (511) **29** mleko, artykuły mleczarskie.

(111) **188299** (220) 2004 12 23 (210) 289204
 (151) 2007 04 05 (441) 2005 04 04
 (732) FORTRESS VISION POLSKA Spółka z o.o., Chorzów, PL.
 (540) gato
 (510), (511) **25** bandany na szyję, berety, bezrękawniki, bluzki koszulowe, boty, obcasy do butów, okucia do butów, środki antypoślizgowe do butów, buty, buty narciarskie, buty piłkarskie (korki), buty sportowe, buty sznurowane, cholewki do obuwia, chusty, daszki do czapek, czapki (nakrycia głowy), drewniaki, odzież z dzianiny, garnitury, obuwie gimnastyczne, kamasze, kamizelki, kapelusze, pantofle kąpielowe, sandały kąpielowe, kombinezony (odzież), slipy kąpielowe, kąpielówki, koszule, kostiumy kąpielowe, koszulka gimnastyczna, krawaty, kurtki wełniane lub futrzane z kapturem, marynarki (ubrania), nakrycia głowy (odzież), czubki do obuwia, paski do obuwia, obuwie, odzież, odzież na gimnastykę, domowe pantofle, paski (odzież), peleryny, żakiety pikowane (odzież), piżamy, obuwie plażowe, ubiory plażowe, płaszcze, płaszcze kąpielowe, podkoszulki, półbuty, pulowery, rękawiczki (odzież), rękawiczki z jednym palcem, sandały, skarpetki, spodnie, slipy, koszulka sportowa, spódnice, stroje kąpielowe, swetry, szale, szaliki, szlafroki, T-shirty, ubrania.

(111) **188300** (220) 2004 12 30 (210) 289443
 (151) 2007 03 27 (441) 2005 04 04
 (732) KANCELARIA „NCWR” Elżbieta Schmidtke, Warszawa, PL.
 (540)



Kolor znaku: brązowy, szary, czarny
 (531) 25.5.5, 27.5.1, 29.1.13
 (510), (511) **35** promocja sprzedaży dla osób trzecich, **36** agencje pośrednictwa w handlu nieruchomościami, wycena finansowa

(ubezpieczenia, banki, nieruchomości), pośrednictwo majątku nieruchomości, wycena majątku nieruchomości, agencje nieruchomości, dzierżawa nieruchomości, wycena nieruchomości, oszacowanie wartości dla celów fiskalnych, wycena do celów podatkowych, pośrednictwo, pośrednictwo w sprawach majątku nieruchomości, wycena (ubezpieczenia, bankowość, nieruchomości), wycena nieruchomości, wynajmowanie mieszkań, wynajmowanie pomieszczeń biurowych (nieruchomości), zarządzanie majątkiem, zarządzanie majątkiem nieruchomym, zarządzanie nieruchomościami, **41** poradnictwo zawodowe (porady w zakresie edukacji lub kształcenia), **42** doradztwo budowlane, **43** wynajmowanie mieszkań na pobyt czasowy.

(111) **188301** (220) 2004 12 30 (210) 289444
 (151) 2007 03 27 (441) 2005 04 04
 (732) KANCELARIA „NCWR” Elżbieta Schmidtke, Warszawa, PL.
 (540) KANCELARIA NCWR

(510), (511) **35** promocja sprzedaży dla osób trzecich, **36** agencje pośrednictwa w handlu nieruchomościami, wycena finansowa (ubezpieczenia, banki, nieruchomości), pośrednictwo majątku nieruchomości, wycena majątku nieruchomości, agencje nieruchomości, dzierżawa nieruchomości, wycena nieruchomości, oszacowanie wartości dla celów fiskalnych, wycena do celów podatkowych, pośrednictwo, pośrednictwo w sprawach majątku nieruchomości, wycena (ubezpieczenia, bankowość, nieruchomości), wycena nieruchomości, wynajmowanie mieszkań, wynajmowanie pomieszczeń biurowych (nieruchomości), zarządzanie majątkiem, zarządzanie majątkiem nieruchomym, zarządzanie nieruchomościami, **41** poradnictwo zawodowe (porady w zakresie edukacji lub kształcenia), **42** doradztwo budowlane, **43** wynajmowanie mieszkań na pobyt czasowy.

(111) **188302** (220) 2004 12 30 (210) 289482
 (151) 2007 03 16 (441) 2005 04 04
 (732) BONGRAIN S.A., Viroflay, FR.
 (540) TWOJA KUCHNIA

(510), (511) **29** mięso, ryby, drób i dziczyzna, ekstrakty mięsne, owoce i warzywa konserwowane, suszone igotowane, galaretki, dżemy, kompoty, jaja, mleko i wyroby z mleka, jadalne oleje i tłuszcze, sery, **30** kawa, herbata, kakao, czekolada, cukier, ryż, tapioka, sago, kawa nienaturalna, mąka i produkty zbożowe, chleb, wyroby cukiernicze i słodczyce, lody, miód, melasa, drożdże, proszek do pieczenia, sól, musztarda, ocet, sosy (przyprawy), przyprawy, lód.

(111) **188303** (220) 2005 01 05 (210) 289609
 (151) 2007 03 22 (441) 2005 04 18
 (732) Zakład Produkcji Automatyki Sieciowej Spółka Akcyjna, Przygórze, PL.
 (540)



Kolor znaku: niebieski, czerwony

(531) 26.3.1, 27.5.1, 29.1.12
 (510), (511) **09** obudowy teleinformatyczne w standardzie wymiarowym 10", 19", 21": szafy stojące, szafki wiszące i stojaki - przeznaczone do zainstalowania elementów okablowania strukturalnego, sprzętu telekomunikacyjnego i komputerowego, wyposażenie dodatkowe obudów teleinformatycznych (cokoły, kółka, zaślepki, półki, szuflady, maskownice, uchwyty kablowe, belki montażowe, ramy obrotowe, listwy zasilające), obudowy energetyczne przeznaczone do zastosowania w warunkach wewnętrznych lub zewnętrznych: szafy stojące i szafki wiszące, naścienne - przeznaczone do zainstalowania urządzeń elektrycznych, wyposażenie dodatkowe obudów energetycznych (cokoły, belki montażowe, ramy obrotowe, zaślepki, uchwyty kablowe), szafy sterownicze i rozdzielnicze niskiego napięcia, pulpity sterownicze, dyspozytorskie i dyspozytorsko-sterownicze, modułowe pulpity dyspozytorsko-sterownicze, listwy zasilające do pulpitów dyspozytorskich, szafy zewnętrzne dostępne przeznaczone do pracy w warunkach zewnętrznych, w których wewnątrz wymagane jest utrzymanie określonych warunków termicznych, przeznaczone głównie dla potrzeb telekomunikacji oraz tam gdzie wmontowane urządzenia muszą być zabezpieczone przed działaniem czynników

zewnętrznych, na przykład na statkach, synoptyczne tablice mozaikowe, elementy okablowania strukturalnego i osprzęt telekomunikacyjny, panele krosowe, panele łączówek i prowadnice kabli (w standardzie wymiarowym 19"), puszkki i płytki czołowe, kable krosowe, kanały kablowe, złącza modułowe i gniazda, elementy do systemu telefonicznego, akcesoria instalatorskie, przełącznice i elementy światłowodowe, urządzenia i oprogramowanie do systemów zarządzania (monitorowania i sterowania) warunkami klimatycznymi w obudowach teleinformatycznych i energetycznych, szafach zewnętrznych dostępowych, urządzenia i oprogramowanie do zintegrowanych systemów zarządzania (monitorowania i sterowania) budynkami oraz obiektami przemysłowymi w zakresie sterowania instalacjami grzewczo-wentylacyjnymi, produkującymi i dystrybuującymi energię cieplną, wodę, gaz i energię elektryczną oraz kontrolę dostępu i sygnalizację alarmową: urządzenia i oprogramowanie do systemów kontroli dostępu i rejestracji czasu pracy, urządzenia i oprogramowanie do systemów sterowania niekonwencjonalnymi odnawialnymi źródłami energii, **11** panele wentylacyjne do szaf, obudów, ogrzewacze do szaf, obudów, **37** usługi w zakresie instalowania systemów zarządzania budynkami oraz obiektami przemysłowymi w obszarze sterowania instalacjami grzewczo-wentylacyjnymi, produkującymi i dystrybuującymi mediami energetycznymi oraz kontroli dostępu i sygnalizacji alarmowej, usługi w zakresie montażu szaf, pulpitów i tablic synoptycznych w obiektach, **41** organizowanie konferencji technicznych i szkoleń w zakresie szaf i obudów teleinformatycznych, tablic synoptycznych, pulpitów i elementów okablowania strukturalnego, organizowanie konferencji technicznych i szkoleń w zakresie systemów monitorowania i sterowania.

(111) **188304** (220) 2005 01 05 (210) 289610
 (151) 2007 03 22 (441) 2005 04 18
 (732) Zakład Produkcji Automatyki Sieciowej Spółka Akcyjna, Przygórze, PL.
 (540)



(531) 26.3.1, 27.5.1
 (510), (511) **09** obudowy teleinformatyczne w standardzie wymiarowym 10", 19", 21": szafy stojące, szafki wiszące i stojaki - przeznaczone do zainstalowania elementów okablowania strukturalnego, sprzętu telekomunikacyjnego i komputerowego, wyposażenie dodatkowe obudów teleinformatycznych (cokoły, kółka, zaślepki, półki, szuflady, maskownice, uchwyty kablowe, belki montażowe, ramy obrotowe, listwy zasilające), obudowy energetyczne przeznaczone do zastosowania w warunkach wewnętrznych lub zewnętrznych: szafy stojące i szafki wiszące, naścienne - przeznaczone do zainstalowania urządzeń elektrycznych, wyposażenie dodatkowe obudów energetycznych (cokoły, belki montażowe, ramy obrotowe, zaślepki, uchwyty kablowe), szafy sterownicze i rozdzielnicze niskiego napięcia, pulpity sterownicze, dyspozytorskie i dyspozytorsko-sterownicze, modułowe pulpity dyspozytorsko-sterownicze, listwy zasilające do pulpitów dyspozytorskich, szafy zewnętrzne dostępne przeznaczone do pracy w warunkach zewnętrznych, w których wewnątrz wymagane jest utrzymanie określonych warunków termicznych, przeznaczone głównie dla potrzeb telekomunikacji oraz tam gdzie wmontowane urządzenia muszą być zabezpieczone przed działaniem czynników zewnętrznych, na przykład na statkach, synoptyczne tablice mozaikowe, elementy okablowania strukturalnego i osprzęt telekomunikacyjny, panele krosowe, panele łączówek i prowadnice kabli (w standardzie wymiarowym 19"), puszkki i płytki czołowe, kable krosowe, kanały kablowe, złącza modułowe i gniazda, elementy do systemu telefonicznego, akcesoria instalatorskie, przełącznice i elementy światłowodowe, urządzenia i oprogramowanie do systemów zarządzania (monitorowania i sterowania) warunkami klimatycznymi w obudowach teleinformatycznych i energetycznych, szafach zewnętrznych dostępowych, urządzenia i oprogramowanie do zintegrowanych systemów zarządzania (monitorowania i sterowania)

budynkami oraz obiektami przemysłowymi w zakresie sterowania instalacjami grzewczo-wentylacyjnymi, produkującymi i dystrybuującymi energię ciepłą, wodę, gaz i energię elektryczną oraz kontrolę dostępu i sygnalizację alarmową: urządzenia i oprogramowanie do systemów kontroli dostępu i rejestracji czasu pracy, urządzenia i oprogramowanie do systemów wspomagających bezpieczeństwo obiektów, urządzenia i oprogramowanie do systemów rozliczania zużycia mediów w budownictwie mieszkaniowym, urządzenia i oprogramowanie do systemów sterowania ogrzewaniem, wentylacją i klimatyzacją w budynkach biurowych i mieszkalnych, urządzenia i oprogramowanie do systemów sterowania niekonwencjonalnymi odnawialnymi źródłami energii, **11** panele wentylacyjne do szaf, obudów, ogrzewacze do szaf, obudów, **37** usługi w zakresie instalowania systemów zarządzania budynkami oraz obiektami przemysłowymi w obszarze sterowania instalacjami grzewczo-wentylacyjnymi, produkującymi i dystrybuującymi mediami energetycznymi oraz kontroli dostępu i sygnalizacji alarmowej, usługi w zakresie montażu szaf, pulpitów i tablic synoptycznych w obiektach, **41** organizowanie konferencji technicznych i szkoleń w zakresie szaf i obudów teleinformatycznych, tablic synoptycznych, pulpitów i elementów okablowania strukturalnego, organizowanie konferencji technicznych i szkoleń w zakresie systemów monitorowania i sterowania.

(111) **188305** (220) 2005 01 07 (210) 289682
 (151) 2007 03 22 (441) 2005 04 18
 (732) NALEWKI Z TRADYCIĄ Spółka z o.o., Warszawa, PL.
 (540) zakonna
 (510), (511) **33** wyroby alkoholowe.

(111) **188306** (220) 2005 02 08 (210) 290818
 (151) 2007 04 02 (441) 2005 05 16
 (732) „Polskie Szkło-Double B” Spółka z o.o., Rakoniewice, PL.
 (540)



Kolor znaku: złoty, szary, czarny
 (531) 27.5.1, 29.1.13
 (510), (511) **20** stojaki ozdobne metalowe i niemetalowe, **28** szklane ozdoby choinkowe: bombki choinkowe.

(111) **188307** (220) 2005 02 21 (210) 291403
 (151) 2007 03 14 (441) 2005 05 30
 (732) WALLRAV Spółka z o.o., Zielona Góra, PL.
 (540)



Kolor znaku: czerwony, szary
 (531) 26.2.7, 27.5.1, 29.1.1
 (510), (511) **35** agencje reklamowe, analizy kosztów, badanie rynku, wypożyczanie maszyn i urządzeń dla biura, powielanie dokumentów, doradztwo w zakresie prowadzenia działalności gospodarczej, doradztwo w zakresie zarządzania personalnego, wycena drewna na pniu, badania, poszukiwania w zakresie działalności gospodarczej, doradztwo w zakresie organizacji i zarządzania działalnością gospodarczą, doradztwo w zakresie zarządzania działalnością gospodarczą, ekspertyzy w zakresie działalności gospodarczej, informacja o działalności gospodarczej, profesjonalne doradztwo w zakresie działalności gospodarczej, wycena w zakresie działalności handlowej, agencje eksportowo-importowe, administrowanie hotelami, agencje informacji handlowej, rozpowszechnienie ogłoszeń reklamowych, rekrutacja personelu, przygotowywanie zeznań podatkowych, pokazy towarów, pomoc przy zarządzaniu przedsiębiorstwami przemysłowymi lub handlowymi, pomoc w zakresie zarządzania,

pośrednictwo pracy, biura pośrednictwa pracy, pozyskiwanie informacji o działalności gospodarczej, usługi prenumeraty czasopism dla osób trzecich, prognozy ekonomiczne, projektowanie jako pomoc w prowadzeniu działalności gospodarczej, promocja sprzedaży dla osób trzecich, rozpowszechnienie próbek jako dystrybucja, usługi związane z przenoszeniem przedsiębiorstw, pomoc w zarządzaniu przedsiębiorstwami handlowymi lub przemysłowymi, usługi związane z przenoszeniem przedsiębiorstw, przygotowanie listy płac, rachunkowość, rozpowszechnianie materiałów reklamowych (ulotki, prospekty, druki, próbki), reklamy prasowe, reklamy radiowe, reklamy telewizyjne, rekrutacja personelu, badania rynku, organizowanie targów w celach handlowych lub reklamowych, uaktualnianie materiałów reklamowych, weryfikacja rachunków, **36** agencje celne, agencje mieszkaniowe (nieruchomości), agencje pośrednictwa w handlu nieruchomościami, analizy finansowe, doradztwo w sprawach finansowych, doradztwo w sprawach ubezpieczeniowych, dzierżawa gospodarstw rolnych, dzierżawa majątku nieruchomego, wycena finansowa (ubezpieczenia, banki, nieruchomości), doradztwo finansowe, informacje finansowe, operacje finansowe, usługi finansowe, tworzenie funduszy, zarządzanie majątkiem, administrowanie majątkiem nieruchomości, wycena majątku nieruchomego, pośrednictwo w zakresie majątku nieruchomego, wynajmowanie mieszkań, sporządzanie umów najmu, pośrednictwo ubezpieczeniowe, sponsorowanie finansowe, transakcje finansowe, ubezpieczenia, umowy kredytowe, usługi ubezpieczeniowe, wynajmowanie pomieszczeń biurowych (nieruchomości), **37** budowa pawilonów i sklepów targowych, informacja budowlana, nadzór budowlany, wynajem budowlanego sprzętu, budownictwo, czyszczenie budynków od wewnątrz i od zewnątrz, izolowanie budynków, uszczelnianie budynków, wynajem buldożerów, usługi dekarские, instalowanie i naprawa elektrycznych urządzeń, usługi hydrauliczne, informacja o naprawach, instalowanie oraz naprawa urządzeń klimatyzacyjnych, instalowanie, konserwacja i naprawy komputerów, lakierowanie, budowa i naprawy magazynów, malowanie, instalacja, konserwacja i naprawy maszyn, murowanie, obsługa pojazdów, montaż i naprawy instalacji ogrzewania, czyszczenie okien, instalowanie i naprawy pieców, budownictwo przemysłowe, rozbiórka budynków, budowa i konserwacja rurociągów, montaż rusztowań, usługi stacji obsługi samochodów, tynkowanie, układanie nawierzchni drogowych, wynajem sprzętu budowlanego, wynajem żurawi (maszyny budowlane), **38** agencje informacyjne (aktualności), agencje informacyjne (wiadomości), agencje prasowe, emisja radiowa, emisja telewizyjna, informacja o telekomunikacji, przesyłanie informacji, łączność poprzez terminale komputerowe, przesyłanie informacji tekstowej i obrazowej przy pomocy komputera, łączność poprzez sieć światłowodów, łączność poprzez terminale komputerowe, łączność radiowa, łączność telefoniczna, łączność telegraficzna, nadawanie telegramów, usługi w zakresie ogłoszeń elektronicznych (telekomunikacja), poczta elektroniczna, usługi w zakresie połączeń i trasy połączeń dla telekomunikacji, połączenie ze światową siecią komputerową za pośrednictwem telekomunikacji, agencje prasowe, transmisja programów radiowych i telewizyjnych, przekaz satelitarny, wypożyczanie aparatury do przesyłania informacji, przesyłanie telegramów, przesyłanie telekopii, przydzielanie dostępu do światowej sieci komputerowej, radiofonia, przekaz satelitarny, telefonia komórkowa, połączenia telefoniczne, usługi telefoniczne, łączność telegraficzna, informacja o telekomunikacji, obsługa telekonferencji, telewizja kablowa, transmisja programów telewizyjnych, usługi w zakresie trasy połączeń i połączeń dla telekomunikacji, wypożyczanie modemów, wypożyczanie symulografów, wypożyczanie telefonów, wypożyczanie urządzeń do przesyłania informacji, wypożyczanie urządzeń telekomunikacyjnych, zlecenia przywoławcze (radio, telefon lub inne środki łączności elektronicznej), **40** chromowanie, cynowanie, obróbka drewna, wytwarzanie energii, frezowanie, galwanizacja, galwanotechnika, hartowanie metali, heblowanie, informacja o obróbce materiałów, kompletowanie materiałów na zamówienie, magnesowanie, hartowanie, obróbka, odlewanie, platerowanie, powlekanie metalu, niklowanie, niszczenie odpadów, informacja o obróbce materiałów, pokrywanie kadmem, polerowanie (ścieranie), powlekanie galwaniczne, powlekanie metali, produkcja energii, recykling odpadków i odpadów, spawanie, lutowanie, szlifowanie, ścinanie i przycinanie drzew, tartaki.

(111) **188308** (220) 2005 02 21 (210) 291439
 (151) 2007 04 03 (441) 2005 05 30
 (732) POLSKI KOMITET OLIMPIJSKI, Warszawa, PL.

(540)



Kolor znaku: biały, czerwony, niebieski, pomarańczowy, czarny, zielony

(531) 24.11.18, 26.1.6, 29.1.15

(510), (511) **01** produkty chemiczne przeznaczone dla przemysłu, prac badawczych, fotografii oraz dla rolnictwa, ogrodnictwa, leśnictwa, żywice syntetyczne w stanie surowym, tworzywa sztuczne w stanie surowym, nawozy do użyźniania gleby, mieszanki do gaśnic, preparaty do hartowania i lutowania metali, produkty chemiczne do konserwowania żywności, substancje garbujące, kleje i spoiwa przeznaczone dla przemysłu, **02** farby, pokosty, lakiery, środki zapobiegające korozji i zabezpieczające drewno, barwniki, zaprawy farbiarskie, żywice naturalne, folie metalowe i formy proszkowe dla malarzy, dekoratorów, drukarzy i artystów, **03** środki wybielające i piorące, środki do czyszczenia, polerowania, szorowania i ścierania, mydła, środki perfumeryjne, olejki eteryczne, kosmetyki, płyny do pielęgnacji włosów, szampony, środki do czyszczenia zębów, **04** oleje przemysłowe i tłuszcze, smary zawarte w klasie 04, mieszaniny pochłaniające kurz, nawilżające i wiążące, paliwa, spirytus silnikowy, materiały oświetleniowe, świece, knoty do oświetlenia, **05** produkty farmaceutyczne i weterynaryjne, środki sanitarne do celów medycznych, substancje dietetyczne do celów leczniczych, żywność dla niemowląt, materiały opatrunkowe, materiały do plombowania zębów, środki odkażające, środki do zwalczania robactwa, fungicydy, herbicydy, **08** narzędzia i przyrządy sterowane ręcznie, wyroby nożownicze, broń biała, maszyny do golenia, ostrza, **09** urządzenia i przyrządy naukowe, żeglarskie, geodezyjne, elektryczne, fotograficzne, kinematograficzne, optyczne, wagowe, pomiarowe, sygnalizacyjne, kontrolne, do ratowania życia, do celów dydaktycznych, urządzenia do nagrywania, transmisji lub reprodukcji dźwięku lub obrazu, drukarki komputerowe, dyski magnetyczne i optyczne, dyskietki, aparatura do przetwarzania informacji, karty magnetyczne, komputerowe urządzenia peryferyjne, komputery, monitory, magnetyczne i optyczne nośniki informacji, pamięci komputerowe, plotery, programy komputerowe, skanery, kamery, aparaty fotograficzne, kasety video, DVD, telefony, telefaxy, urządzenia telefonii komórkowej, płyty kompaktowe, **11** bidety, bojler, brodziki, grzejniki centralnego ogrzewania, dmuchawy grzejne, grzejna instalacja do dystrybucji wody, fontanny, grzejniki, hydranty, wyposażenie saun, kabiny natryskowe, urządzenia do kąpieli, miski klozetowe, kominki domowe, krany, kabiny do łaźni tureckich, natryski, prysznice, nawilżacze do grzejników centralnego ogrzewania, urządzenia do ogrzewania wody i powietrza, urządzenia do opalania się, piecyki, pisuary, płuczki ustępowe, płyty grzejne, instalacje sanitarne i aparatura, sedesy, suszarki do rąk i odzieży, toalety wc, umywalki, urządzenia do uzdatniania wody, wanny, wentylatory, suszarki do włosów, wodotryski ozdobne, wyciągi wentylacyjne, zlewozmywarki, zbiorniki wody, urządzenia do zmiękczenia wody, lampy oświetleniowe, **12** pojazdy, urządzenia służące do poruszania się na lądzie, w powietrzu lub na wodzie, kajaki, wiosła, samochody, motocykle, motorowery, łodzie, jachty, pojazdy śnieżne, pontony, przyczepy kempingowe, rowery, samoloty, części zamienne do pojazdów i urządzeń poruszających się na lądzie, na wodzie i w powietrzu, bagażniki do pojazdów, wózki golfowe, **15** instrumenty muzyczne, **16** papier, tektura i wyroby z tych materiałów, druki, materiały introligatorskie, materiały fotograficzne, materiały piśmienne, materiały dla artystów, sprzęt biurowy z wyjątkiem mebli, materiały szkoleniowe i instruktażowe, albumy, atlasy, broszury, czasopisma, fotografie, gazety, kalendarze, katalogi, komiksy, książki, mapy, obrazy, periodyki, plany, podręczniki, prospekty, publikacje, reprodukcje graficzne, rysunki, kartki okolicznościowe, materiały biurowe, opakowania z papieru i z tworzyw sztucznych, matryce, **18** futra, futra ze skór zwierzęcych, torby, torebki, tornistry, portfele, portmonetki, kufr, walizy, walizki, parasole, wyroby rymarskie, paski, plecaki, teczki,

20 meble, lustra, ramy do obrazów, wyroby z drewna, korka, trzciny, wikliny, rogu, kości, kości słoniowej, fiszbinu, muszli, bursztynu, macicy perłowej, sepiolitu, imitacji tych surowców lub z tworzyw sztucznych nie ujęte w innych klasach, **21** przybory kuchenne i dla gospodarstw domowych, pojemniki, grzebienie, gąbki, pędzle, sprzęt do czyszczenia, wyroby ze szkła, porcelany i ceramiki dla gospodarstw domowych, wyroby rękodzieła ze szkła, porcelany i ceramiki, **22** liny, sznury, sieci, namioty, markizy, brezenty, żagle, torby i torebki nie ujęte w innych klasach, materiały obciowe, do wypełniania, materiały tekstylne włókiennicze nie przerobione, **25** odzież, odzież ze skóry i z imitacji skóry, obuwie, nakrycia głowy, bielizna, kurtki, spodnie, bluzy, podkoszulki, koszule, płaszcze, swetry, suknie, sukienki, kostiumy, kombinezony, garsonki, spódnice, rajstopy, pończochy, skarpety, kaptcie, rękawiczki, szaliki, czapki, chusty, szlafroki, bielizna osobista, piżamy, koszule nocne, odzież sportowa, kostiumy do opalania i pływania, dresy, **28** rolki, wrotki, przyrządy do ćwiczeń fizycznych, deskorolki, deski surfingowe, ekspandery, ciężarki, przyrządy gimnastyczne, gry elektroniczne inne niż telewizyjne, gry planszowe, huśtawki, sprzęt do wędkowania, kręgle, łyżworolki, łyżwy, narty, ochroniacze ciała, piłki do gry, płetwy do pływania, rakiety, rękawice sportowe, rowery treningowe stacjonarne, stoły bilardowe, torby na sprzęt sportowy, florety szermiercze, **29** chipsy, chrupki ziemniaczane, dżemy, wyroby wędliniarskie, koncentraty, konserwy mięsne i rybne, mięso, mleko, produkty mleczne, oleje jadalne, tłuszcze, owoce i warzywa konserwowane, przeciery z owoców i warzyw, bakalie, żywność z ryb, wyroby garmażeryjne: krokiety, placki ziemniaczane, potrawy rybne, **30** aromaty do żywności, pieczywo, chipsy zbożowe, cukierki, ciasta, wyroby z czekolady, czekolada, gofry, kanapki, kukurydza prażona, lody, desery lodowe, makarony, pizze, wyroby cukiernicze, ciastka, preparaty zbożowe, zapiekanki, żywność na bazie mąki, kawa, herbata, kakao, ketchup, krakersy, majonezy, miód, masztarda, przyprawy, ryż, puddingi, sosy, sorbety, **32** piwo, wody mineralne, wody gazowane, napoje bezalkoholowe, soki owocowe i warzywne, syropy, preparaty do produkcji napojów, **35** usługi w zakresie badania rynku, usługi w zakresie organizowania pokazów, targów, wystaw, prowadzenie kampanii reklamowych, gromadzenie informacji o firmach, agencje reklamowe, usługi w zakresie marketingu, prezentacji i promocji, usługi w zakresie udostępniania bazy danych, reklama towarów, publikowanie tekstów reklamowych, usługi w zakresie dostarczania informacji na stronach internetowych odnośnie wydarzeń biznesowych, wydarzeń politycznych, ekonomicznych, codziennych doniesień prasowych, organizowanie loterii, konkursów, gier o charakterze reklamowym, **36** ubezpieczenia, usługi w zakresie pośrednictwa w handlu nieruchomościami, dzierżawienie nieruchomości, wynajmowanie mieszkań, lokali użytkowych, pomieszczeń biurowych, administrowanie nieruchomościami, wycena nieruchomości, szacowanie majątku, analizy finansowe dotyczące nieruchomości, ekspertyzy dla celów fiskalnych, zarządzanie nieruchomościami, **37** budownictwo mieszkaniowe i przemysłowe z realizacją „pod klucz”, asfaltowanie, budowa domów mieszkalnych, pawilonów, obiektów sportowych i zaplecza sportowego, sklepów, nadzór budowlany, izolowanie budynków, układanie nawierzchni, montaż i konserwacja instalacji elektrycznych, kanalizacyjnych, wodociągowych, grzewczych, klimatyzacyjnych, informacja budowlana, montaż i konserwacja pieców grzewczych, budownictwo portowe, rozbiórka budynków, roboty ziemne, stolarstwo, tapetowanie, tynkowanie, wiercenie studni, instalowanie i naprawy wind, urządzenie wystroju wnętrz, wszelkie naprawy z zakresu budownictwa, **38** przesyłanie informacji, łączność poprzez terminale komputerowe, przesyłanie informacji tekstowych i obrazowych za pomocą sieci komputerowych, łączność poprzez sieć światłowodową, łączność radiowa, łączność telefoniczna, ogłoszenia elektroniczne, poczta elektroniczna, połączenia ze światową siecią komputerową za pośrednictwem telekomunikacji, przekaz satelitarny, przesyłanie informacji, przesyłanie informacji tekstowych i obrazowych za pomocą komputera, telefonia komórkowa, połączenia telefoniczne, zlecenia przywoławcze za pomocą radia, telefonu lub innych środków łączności elektronicznej, **39** przewóz osób i towarów, usługi konfekcjonowania i dystrybucji towarów, usługi w zakresie załadunku i rozładunku, magazynowanie i przechowywanie towarów, wynajem środków transportowych, organizowanie podróży, **41** nauczanie, szkolenia, specjalistyczne kursy, kursy doszkalające, kursy korespondencyjne, seminaria, konferencje, nauczanie tradycyjne i z wykorzystaniem internetu oraz innych systemów informatycznych, komputerowych i przesyłowych, szkolenie zawodowe, usługi w zakresie wydawnictw

innych niż reklamowe, kursy językowe, organizowanie zawodów sportowych, imprez rekreacyjnych, plenerowych, spotkań towarzyskich, tłumaczenia tekstów, licencjonowanie sędziów zawodów sportowych, **42** tworzenie programów informatycznych, programowanie komputerowe, doradztwo w zakresie sprzętu komputerowego i programowania, projektowanie programów informatycznych i sprzętu komputerowego, prowadzenie prac badawczych i naukowych w zakresie sportu, medycyny sportowej, usługi prawne, **43** bary szybkiej obsługi, domy dla sportowców, domy dla ludzi w podeszłym wieku, domy turystyczne, hotele, kafeterie, kempingi, motele, wynajmowanie noclegów, pensjonaty, restauracje, snack-bary, stołówki, usługi gastronomiczne, **44** usługi medyczne, usługi weterynaryjne, usługi w zakresie higieny i troski o zdrowie i urodę, usługi w zakresie kreowania wizerunku, stylizacji i kształtowania sylwetki, usługi kosmetyczne i fryzjerskie, usługi dla rolnictwa, leśnictwa i ogrodnictwa, **45** usługi bezpieczeństwa dla ochrony osób i mienia, ochrona osobista, nadzór nocny.

(111) **188309** (220) 2005 03 15 (210) 292460
 (151) 2007 03 29 (441) 2005 06 27
 (732) EXATEL S.A., Warszawa, PL.
 (540)



Kolor znaku: szary, pomarańczowy

(531) 26.2.1, 29.1.12
 (510), (511) **35** publikowanie tekstów reklamowych, **38** informacja o telekomunikacji, przesyłanie informacji, komunikacja radiowa, przesyłanie danych przy pomocy światłowodów, radiofonia, informacja w zakresie telekomunikacji, zlecenia przywoławcze (poprzez: radio, telefon lub inne środki).

(111) **188310** (220) 2005 03 16 (210) 292571
 (151) 2007 05 09
 (732) „TREC NUTRITION” Marzena Kłoczko, Gdynia, PL.
 (540)



Kolor znaku: biały, niebieski, zielony i odcienie

(531) 2.7.2, 25.5.1, 27.5.1, 29.1.13
 (510), (511) **05** dietetyczne substancje do celów medycznych, preparaty farmaceutyczne, odżywki, mineralne dodatki do żywności, preparaty witaminowe, **35** zgrupowanie na rzecz osób trzecich różnych artykułów o charakterze suplementów pożywienia, pozwalające nabywcy wygodnie je oglądać i kupować w systemie sprzedaży bezpośredniej w sklepie lub wykorzystując katalogi i strony internetowe, realizować zamówienia korespondencyjnie, używając środków telekomunikacji lub on-line.

(111) **188311** (220) 2005 03 21 (210) 292757
 (151) 2007 04 05 (441) 2005 06 27
 (732) REJNET Dariusz Kołoczek, Kobiór, PL.
 (540) REJNET

(510), (511) **09** programy komputerowe [software ładowalny], sterujące programy komputerowe nagrane, programy komputerowe nagrane, sterujące programy komputerowe systemu operacyjnego nagrane, software, oprogramowanie stałe komputerowe nagrane, komputery.

(111) **188312** (220) 2005 03 21 (210) 292759
 (151) 2007 04 05 (441) 2005 06 27

(732) Wydawnictwo Naukowe PWN S.A., Warszawa, PL.
 (540)

MIKOM

(531) 27.5.1
 (510), (511) **09** programy i gry komputerowe, magnetyczne i optyczne nośniki informacji, **16** książki, czasopisma, **38** przesyłanie danych, poczta elektroniczna, komputerowe przesyłanie informacji tekstowej i obrazowej, **41** usługi szkoleniowe, **42** usługi w zakresie sporządzenia programów komputerowych, doradztwo informatyczne.

(111) **188313** (220) 2005 03 21 (210) 292760
 (151) 2007 04 04 (441) 2005 06 27
 (732) RejNET Dariusz Kołoczek, Kobiór, PL.
 (540)



Kolor znaku: czarny, szary, zielony, niebieski, pomarańczowy

(531) 16.1.4, 20.1.1, 26.11.1, 27.5.1, 29.1.15
 (510), (511) **09** sterowniki [informatyka], sterujące programy komputerowe, programy gier komputerowych, programy komputerowe [software ładowalny], pamięci komputerowe, sterujące programy komputerowe systemu operacyjnego nagrane, software, oprogramowanie stałe komputerowe nagrane, **35** pozyskiwanie danych do komputerowych baz danych, systematyzacja danych komputerowych bazy danych, komputerowe zarządzanie plikami, wyszukiwanie w komputerowych bazach danych, reklama za pośrednictwem sieci komputerowej, **42** administrowanie stronami komputerowymi [sieciowymi], doradztwo w sprawach sprzętu komputerowego, instalacje oprogramowania komputerowego, aktualizacja oprogramowania komputerowego, odzyskiwanie danych komputerowych, powielanie oprogramowania komputerowego, programowanie komputerów, projektowanie systemów komputerowych, wypożyczanie komputerów, instalacje oprogramowania komputerowego, konserwacja oprogramowania komputerowego, wypożyczanie oprogramowania komputerowego, projektowanie oprogramowania komputerowego, opracowywanie projektów technicznych, tworzenie i utrzymywanie stron internetowych dla osób trzecich.

(111) **188314** (220) 2005 03 25 (210) 292923
 (151) 2007 04 02 (441) 2005 06 27
 (732) SEVROLL SYSTEM Spółka z o.o., Warszawa, PL.
 (540)



Kolor znaku: zielony, szary

(531) 11.7.3, 27.5.1, 29.1.12
 (510), (511) **06** aluminium, osprzęt do drzwi metalowy, rolki i prowadnice do drzwi przesuwanych, okucia metalowe do drzwi i okien, drzwi metalowe, **19** drzwi niemetalowe, drzwi przesuwne, systemy drzwi przesuwanych, **20** drzwi do mebli, szafy wnękowe, osprzęt do drzwi i okien niemetalowy, meble, **37** usługi w zakresie konserwacji i odnawiania mebli.

(111) **188315** (220) 2005 03 25 (210) 292948
 (151) 2007 04 02 (441) 2005 06 27
 (732) P.P.H. „ELTIN” S.C. Małgorzata Leszczyk, Zbigniew Waszczuk, Szczecin, PL.

(540)



(531) 25.7.1, 27.5.1

(510), (511) **09** elektroniczne tablice informacyjne - alfanumeryczne, gazety świetlne, elektroniczne tablice reklamowe, elektroniczne tablice walutowe, zegary elektroniczne, elektroniczne urządzenia pomiarowe, wyposażenie elektroniczne wagonów tramwajowych, **37** usługi w zakresie montażu, napraw i konserwacji urządzeń i sprzętu elektronicznego, **42** usługi w zakresie prac badawczo-rozwojowych w zakresie elektroniki, projektowanie systemów oraz oprogramowania komputerów, konserwacja oprogramowania komputerowego.

(111) **188316** (220) 2005 05 17 (210) 295152
 (151) 2007 04 12 (441) 2005 08 22
 (732) CHONGQING MEIXIN (GROUP) INDUSTRY CO., LTD.,
 Chongqing, CN.
 (540)

Mexin

(531) 27.5.1

(510), (511) **06** drabiny metalowe, drzwi, futryny i panele drzwiowe metalowe, metalowy osprzęt drzwiowy, okna metalowe, klamki drzwiowe metalowe, osprzęt żelazny do drzwi, bramki inne niż automatyczne, ramy drzwiowe metalowe, dzwonki do drzwi nieelektryczne, klucze, ograniczniki metalowe do drzwi, łańcuchy metalowe, zawiasy metalowe, zamki metalowe (nieelektryczne).

(111) **188317** (220) 2005 05 19 (210) 295280
 (151) 2007 03 29 (441) 2005 08 22
 (732) DESIMO-Desenvolvimento e Gestão Imobiliária, Lda,
 Lizbona, PT.
 (540)



Kolor znaku: jasnożółty, złoty, niebieski, czerwony

(531) 26.1.2, 27.5.1, 29.1.14

(510), (511) **29** tłuszcze jadalne, masło, margaryna.

(111) **188318** (220) 2005 06 03 (210) 295949
 (151) 2007 03 29 (441) 2005 09 05
 (732) „BIOFARM” Spółka z o.o., Poznań, PL.
 (540) SOYFEM
 (510), (511) **03** kosmetyki: kremy.

(111) **188319** (220) 2005 06 03 (210) 295950
 (151) 2007 04 04 (441) 2005 09 05
 (732) „BIOFARM” Spółka z o.o., Poznań, PL.
 (540) GINKOFAR
 (510), (511) **03** kosmetyki: kremy.

(111) **188320** (220) 2005 06 06 (210) 296080
 (151) 2007 04 10 (441) 2005 09 19
 (732) Akzo Nobel Coatings International B.V., Arnhem, NL.
 (540) KOLORY TWOJEGO WNĘTRZA
 (510), (511) **02** farby i emalie.

(111) **188321** (220) 2005 06 06 (210) 296081
 (151) 2007 04 10 (441) 2005 09 19
 (732) Akzo Nobel Coatings International B.V., Arnhem, NL.
 (540) TRWAŁE PIĘKNO DREWNA
 (510), (511) **02** lakiery i impregnaty do drewna.

(111) **188322** (220) 2005 06 13 (210) 296346
 (151) 2007 04 03 (441) 2005 09 19
 (732) MATTES POLAND Sp. z o.o., Gliwice, PL.
 (540) SPHERE
 (510), (511) **03** perfumy, wody toaletowe, kosmetyki, dezodoranty, preparaty do pielęgnacji i układania włosów - szampony, odżywki, lakiery, farby i płukanki farbujące, preparaty do mycia i kąpieli - mydła, żele, oleje, pianki i sole, preparaty do ochrony i pielęgnacji skóry - kremy, emulsje, mleczka, wody, środki do golenia i płyny po goleniu - kremy, pianki, wody, preparaty przeciwśłoneczne, preparaty do opalania i po opalaniu - kremy, olejki, preparaty depilujące, kosmetyczne patyczki, płatki i waciki, środki do prania - proszki, wybielacze, płyny zapachowe do płukania i antystatyzujące, środki do mycia naczyń - proszki, detergenty i nablyszczacze, **05** preparaty zapachowe do odświeżania powietrza, środki czyszczące i dezynfekujące do WC, preparaty odstrasżające owady i preparaty łagodzące ukąszenia owadów, **08** maszynki do golenia elektryczne i nieelektryczne, maszynki do obcinania włosów elektryczne i nieelektryczne, nożyczki fryzjerskie, czązki, gilotynki i pilniki do manicure i pedicure, **21** szczoteczki do zębów elektryczne i nieelektryczne, nici dentystyczne, szczotki do włosów i grzebienie.

(111) **188323** (220) 2005 06 13 (210) 296379
 (151) 2007 04 03 (441) 2005 09 19
 (732) Biofarm Sp. z o.o., Poznań, PL.
 (540) BIOCETAM
 (510), (511) **05** produkty farmaceutyczne: leki, środki dezynfekcyjne, odkażające, produkty weterynaryjne, dietetyczne środki medyczne, produkty sanitarne: materiały opatrunkowe, plastry, podpaski higieniczne, żywność dla niemowląt.

(111) **188324** (220) 2005 06 13 (210) 296380
 (151) 2007 04 03 (441) 2005 09 19
 (732) Biofarm Sp. z o.o., Poznań, PL.
 (540) BIOTROPIL
 (510), (511) **05** produkty farmaceutyczne: leki, środki dezynfekcyjne, odkażające, produkty weterynaryjne, dietetyczne środki medyczne, produkty sanitarne: materiały opatrunkowe, plastry, podpaski higieniczne, żywność dla niemowląt.

(111) **188325** (220) 2000 07 14 (210) 221364
 (151) 2007 03 28
 (732) Fabryka Farb i Lakierów „ŚNIEŻKA” Spółka Akcyjna, Lubzina, PL.
 (540) UNI-FASADA
 (510), (511) **01** preparat do impregnowania elewacji budynków wykonanych z materiałów porowatych jak piaskowiec, cegła, pustaki ceramiczne, beton.

(111) **188326** (220) 2001 07 13 (210) 238242
 (151) 2007 02 02
 (732) DEN BRAVEN EAST Sp. z o.o., Wysogotowo k/Poznań, PL.
 (540)



Kolor znaku: czarny, pomarańczowy, biały

(531) 3.1, 26.4, 27.5, 29.1

(510), (511) **01** silikony: wysokotemperaturowe, uniwersalne, sanitarne, łazienkowo-kuchenne, szklarsko-budowlane, szklarskie, do

kamieni, silikon malowany: kleje przemysłowe, kleje-uszczelniacze: do szyb, do szyb samochodowych, uniwersalne, kleje montażowe, kleje do lusterek, klej silikon do szkła, kleje: do polichloru winylu, do drewna, do drewna wodoodporny, do paneli drewnianych i z tworzyw sztucznych, do styropianu, poliuretanowe, dekarские, spreje silikonowe, środki do usuwania silikonów, emulsje i rozpuszczalniki do czyszczenia polichloru winylu, primery (podkłady): do szkła, betonu, poliuretanów, podkłady zabezpieczające przed UV, płyny zmywające (zmywacze) do hamulców i do gaźników, pianki i płyny do czyszczenia tworzyw sztucznych, płyny czyszczące do pianki poliuretanowej, **02** kity: uniwersalne, szklarskie, sanitarne, elastyczne budowlane, szpachlówki, rozcieńczalniki do lakieru, **03** odrzewiacze, **04** woski ochronne, białe smary, spraye: spawalnicze, do pasków klinowych, do wiercenia i cięcia, teflonowe, do uruchamiania silników, **07** pistolety malarskie, pistolety dozujące klej, pneumatyczne pistolety do kartuszy, do folii, **08** akcesoria do pianek i silikonów, pistolety ręczne do pianki poliuretanowej, pistolety ręczne do kartuszy, do folii, nożyki do otwierania kartuszy, uchwyty do szkła, szpachelki, narzędzia do szkła: do cięcia, kątowniki, ramownice, cyrkle, przykładnice, ekierki, **17** masy uszczelniające, uszczelniacze dekarские, bitumiczne, kauczukowe, uszczelniacze żaroodporne nisko, średnio i wysokomodulowe, uszczelniacze poliuretanowe, uszczelniacze elastyczne, uszczelniacze tiokolowe, pianki montażowe: wężykowe, dwukomponentowe, ogniochronne, konstrukcyjne, pistoletowe pianki montażowe i ogniochronne, **19** szpachlówki do tynków.

(111) **188327** (220) 2001 11 08 (210) 242653
 (151) 2007 03 14 (441) 2002 05 20
 (732) CMS Legal Services EEIG, Bruksela, BE.
 (540)

C/M/S'

(531) 24.17, 27.5
 (510), (511) **16** druki, publikacje drukowane, broszury, magazyny, ulotki, materiały szkoleniowe i instruktażowe, **36** usługi w zakresie konsultacji i doradztwa finansowego, usługi w zakresie spraw finansowych, usługi w zakresie doradztwa podatkowego, **42** usługi prawnicze, usługi doradcze i konsultacyjne związane z usługami prawniczymi.

(111) **188328** (220) 2001 11 08 (210) 242654
 (151) 2007 03 14 (441) 2002 05 20
 (732) CMS Legal Services EEIG, Bruksela, BE.
 (540) CMS

(510), (511) **16** druki, publikacje drukowane, broszury, magazyny, ulotki, materiały szkoleniowe i instruktażowe, **36** usługi w zakresie konsultacji i doradztwa finansowego, usługi w zakresie spraw finansowych, usługi w zakresie doradztwa podatkowego, **42** usługi prawnicze, usługi doradcze i konsultacyjne związane z usługami prawniczymi.

(111) **188329** (220) 2001 12 11 (210) 244140
 (151) 2007 02 08 (441) 2002 06 17
 (732) 1872 HOLDINGS, V.O.F., Road Town, Tortola, VG.
 (540) MATUSALEM
 (510), (511) **33** napoje alkoholowe.

(111) **188330** (220) 2002 03 04 (210) 247245
 (151) 2007 03 28 (441) 2002 09 09
 (732) Focus Targi s.c Marek Żak, Klaudia Żak, Kraków, PL.
 (540) FOCUS TARGI

(510), (511) **35** obsługa i organizacja targów i wystaw handlowych, usługi wystawiennicze, dekorowanie wystaw sklepowych, rozpowszechnianie materiałów reklamowych, reklamowe usługi edytorskie, poligraficzne i wydawnicze, **37** budowa i instalowanie pawilonów i stoisk targowych, handlowych i reklamowych, **42** projektowanie i organizacja wystaw, pokazów i prezentacji, aranżacja i scenografia wnętrz.

(111) **188331** (220) 2002 08 14 (210) 254102
 (151) 2007 02 02 (441) 2003 02 24
 (732) hfp s.a., Bielany Wrocławskie, PL.

(540)



Kolor znaku: niebieski, czerwony, biały, zielony, żółty, szary
 (531) 5.9, 8.1, 8.5, 11.3, 27.5, 29.1
 (510), (511) **30** pieczywo, pieczywo chrupkie, wyroby piekarnicze.

(111) **188332** (220) 2002 12 17 (210) 258909
 (151) 2007 04 11 (441) 2003 06 30
 (732) IMPERIAL CHEMICAL INDUSTRIES PLC, Londyn, GB.

(540) KOLORY ŚWIATA

(510), (511) **02** farby, pokosty, lakiery, środki suszące, lecznicze środki suszące, rozcieńczalniki, środki koloryzujące, wszystkie będące dodatkami do farb, pokostów i lakierów, środki zapobiegające korozji i zabezpieczające drewno, środki podkładowe (w postaci farby), bejce, mastyks, kit, łaty farby, pokostu lub lakieru do nakładania w wybrane miejsca.

(111) **188333** (220) 2003 01 20 (210) 259932
 (151) 2007 03 06 (441) 2003 07 28
 (732) „Energopol - 7 Poznań” Spółka Akcyjna, Poznań, PL.
 (540)



Kolor znaku: granatowy, żółty
 (531) 25.5.1, 26.1.1, 26.2.7, 26.4.1, 26.11.2, 27.5.1, 27.7.1, 29.1.2, 29.1.4
 (510), (511) **37** usługi budowlane w szczególności usługi związane z budowaniem budynków, obiektów mostowych, dróg, zapór oraz innych obiektów inżynierii wodnej, a także przesyłowych linii elektroenergetycznych, elektrotrakcyjnych, telekomunikacyjnych i rurociągów, usługi instalacyjne, w szczególności w zakresie wykonywania instalacji elektrycznych budynków i budowli, instalacji centralnego ogrzewania i wentylacyjnych, instalacji wodno-kanalizacyjnych, instalacji gazowych, remonty budowlane.

(111) **188334** (220) 2003 03 27 (210) 260908
 (151) 2007 02 08 (441) 2003 10 06
 (732) Firma POL-WELT Maszyny - Narzędzia - Zaopatrzenie Przemysłu Jolanta Ganczarek, Katowice, PL.
 (540)



Kolor znaku: niebieski, czerwony
 (531) 26.11.7, 27.5.1, 29.1.1, 29.1.4
 (510), (511) **07** maszyny, obrabiarki, elektronarzędzia, narzędzia akumulatorowe, narzędzia i przyrządy z napędem hydraulicznym i pneumatycznym: wiertarki, wiertarko-gwinciarzki, wiertarko-frezarki, wiertarki stołowe, słupowe piły i przecinarki tarczowe i taśmowe, szlifierki, urządzenia do ukosowania i obróbki krawędzi blach, prasy i walce przemysłowe, maszyny do firmowania, kształtowania, łączenia blach, spawarki, kompresory, znakowarki, sprzęt do elektronarzędzi, **08** narzędzia ręczne sterowanie ręcznie, **09** aparaty i przyrządy naukowe, nawigacyjne, geodezyjne, fotograficzne, kinematograficzne, optyczne, do ważenia, pomiarowe, sygnalizacyjne, kontrolne,

ratownicze i do nauczania, aparaty do rejestracji przekazu, odtwarzania dźwięków obrazów, automaty uruchamiane przez wrzucenie monety lub żetonu, kasy rejestrujące, maszyny liczące i wyposażenie dla przetwarzania informacji, gaśnice, **35** reklama i prowadzenie interesów, **37** usługi w zakresie napraw maszyn, obrabiarek i narzędzi oraz doradztwo w tym zakresie.

(111) **188335** (220) 2003 03 10 (210) 261998
(151) 2007 03 13 (441) 2003 09 22
(732) Firma Handlowo-Usługowa „Fores” Bogumił Aleksander Jabłoński, Szczecin, PL.
(540)



Kolor znaku: biały, czerwony, czarny
(531) 7.3.2, 26.4.9, 27.5.5, 29.1.1, 29.1.8
(510), (511) **19** okna niemetalowe, ramy okienne niemetalowe, okiennice niemetalowe, okna witrażowe, drzwi niemetalowe, futryny drzwiowe niemetalowe, ościeżnice drzwiowe niemetalowe, żaluzje niemetalowe.

(111) **188336** (220) 2003 04 04 (210) 263135
(151) 2007 04 10 (441) 2003 10 06
(732) „ELECTROMAT” Rafał Rejmisz, Poznań, PL.
(540) ALGUMATA
(510), (511) **06** wycieraczki do nóg.

(111) **188337** (220) 2003 04 07 (210) 263271
(151) 2007 04 05 (441) 2003 10 20
(732) Firma KEN, Janusz Kapala, Dąbrowa, PL.
(540)



Kolor znaku: niebieski, czerwony
(531) 27.5.1, 29.1.12
(510), (511) **17** szafki na gazomierze z żywic epoksydowych, tworzywowe obudowy.

(111) **188338** (220) 2003 04 10 (210) 263429
(151) 2007 03 14 (441) 2003 10 20
(732) Diners Club International Ltd., Chicago, US.
(540) DINERS

(510), (511) **36** ubezpieczenia, usługi finansowe, usługi w zakresie nieruchomości, usługi dotyczące kart kredytowych, usługi w zakresie programów lojalnościowych dla posiadaczy kart kredytowych, **42** usługi udzielania pomocy podróznym polegające na oferowaniu porad i rekomendacji i informacji prawnych, **44** usługi udzielania pomocy podróznym polegające na oferowaniu porad i rekomendacji i informacji medycznych, **45** usługi udzielania pomocy podróznym polegające na odzyskiwaniu lub wymianie zagubionych lub skradzionych dokumentów podróznym, czeków podróznym i kart kredytowych.

(111) **188339** (220) 2003 04 15 (210) 263575
(151) 2007 02 14 (441) 2003 10 20
(732) PPHU „MARGO” Import-Export Małgorzata Tyrakowska, Fabianów, PL.
(540)



Kolor znaku: biały, niebieski
(531) 26.1.1, 26.4.2, 27.5.1, 27.7.1, 29.1.4, 29.1.6

(510), (511) **07** układy wydechowe, tłumiki do silników stosowane w ciągnikach i maszynach rolniczych, części mechaniczne do ciągników i maszyn rolniczych.

(111) **188340** (220) 2003 05 09 (210) 264539
(151) 2007 04 10 (441) 2003 11 17
(732) CADBURY WEDEL Sp. z o.o., Warszawa, PL.
(540)



Kolor znaku: żółty, brązowy, biały, granatowy, niebieski, czerwony, zielony, czarny, pomarańczowy
(531) 2.5.22, 25.1.15, 27.5.1, 29.1.15
(510), (511) **30** czekolada, wyroby czekoladowe, słodycze.

(111) **188341** (220) 2003 05 12 (210) 264640
(151) 2007 04 05 (441) 2003 11 17
(732) Zakład Produkcyjno-Handlowo-Usługowy „JABEX” Eksport-Import Jan Gańczarczyk, Bielsko-Biała, PL.
(540)



Kolor znaku: czerwony, biały, zielony, żółty, brązowy
(531) 5.5.4, 5.5.19, 27.5.1, 29.1.1, 29.1.2, 29.1.3, 29.1.7
(510), (511) **29** miazga słonecznikowa (oleista), słonecznik łuszczone, obtoczony, **31** ziarno słonecznika czarnego.

(111) **188342** (220) 2003 05 12 (210) 264674
(151) 2007 03 26 (441) 2003 11 17
(732) TESCO (Polska) Spółka z o.o., Kraków, PL.
(540) rajski przysmak

(510), (511) **16** nalepki, taśmy papierowe lub przyklepne do celów papierniczych lub do użytku domowego, plakaty, gazetki, opakowania i torby do pakowania z papieru lub z tworzyw sztucznych, **30** słodycze, wyroby cukiernicze, czekolady, pomadki, batony, lody, ciasta, marcepan, napoje na bazie czekolady, aromaty do napojów inne niż oleje esencyjne, jogurty mrożone, biszkopty, galaretki owocowe mające zastosowanie jako słodycze, kanapki, **35** usługi sprzedaży sklepów spożywczych i supermarketów w zakresie produktów spożywczych.

(111) **188343** (220) 2003 05 12 (210) 264676
(151) 2007 03 26 (441) 2003 11 17
(732) TESCO (Polska) Spółka z o.o., Kraków, PL.
(540)



(531) 8.1.19, 26.1.2, 26.15.13
(510), (511) **16** nalepki, taśmy papierowe lub przyklepne do celów papierniczych lub do użytku domowego, plakaty, gazetki, opakowania i torby do pakowania z papieru lub z tworzyw sztucznych, **30** słodycze, wyroby cukiernicze, czekolady, pomadki, batony, lody, ciasta, marcepan, napoje na bazie czekolady, aromaty do napojów inne niż oleje

esencyjne, jogurty mrożone, biszkopty, galaretki owocowe mające zastosowanie jako słodczyce, kanapki, **35** usługi sprzedaży sklepów spożywczych i supermarketów w zakresie produktów spożywczych.

(111) **188344** (220) 2003 06 23 (210) 266531
 (151) 2007 03 29 (441) 2003 12 29
 (732) Biuro Rachunkowe INFO-TAX Violetta Zielenkiewicz-Lęka, Bielsko-Biała, PL.
 (540)



Kolor znaku: żółty, czarny

(531) 27.5.1, 29.1.2, 29.1.8

(510), (511) **35** zeznania podatkowe, analiza kosztów, badania w dziedzinie działalności gospodarczej, usługi księgowe, rachunkowość, **36** analizy finansowe.

(111) **188345** (220) 2003 07 08 (210) 267114
 (151) 2007 03 27 (441) 2004 01 12
 (732) American Restaurants Sp. z o.o., Wrocław, PL.
 (540) SMAKER
 (510), (511) **29** hamburgery, **30** kanapki, pizze, tortille, pierożki, w tym pierożki ravioli.

(111) **188346** (220) 2003 07 14 (210) 267336
 (151) 2007 02 07 (441) 2004 01 26
 (732) „SAMKO” Zakład Produkcji Kosmetyków Irmina Krakowiak-Wiśniowska, Dobczyn, PL.
 (540) CYTOFIX
 (510), (511) **05** utrwalacz do badań cytologicznych.

(111) **188347** (220) 2003 09 08 (210) 269587
 (151) 2006 10 04 (441) 2004 03 22
 (732) „ALSEN” Jan Zdebel, Radzionków, PL.
 (540) ALSEN

(510), (511) **09** komputery i wyposażenie dla przetwarzania informacji, drukarki, klawiatury, kasy fiskalne, skanery, plotery, monitory, dyski, pamięci, pióra elektroniczne, procesory, modemy, cyfrowe aparaty i kamery fotograficzne, programy komputerowe (software), telefony, telefony, **35** zgrupowanie towarów na rzecz osób trzecich pozwalające nabywcy wygodnie je oglądać i kupować w sklepie i hurtowni z artykułami z branży komputerowej i programów komputerowych, aparatów i kamer cyfrowych, **37** instalowanie i serwisowanie urządzeń komputerowych i kas fiskalnych, **41** szkolenia dotyczące zastosowania, instalowania hardware i software, prowadzenie kursów komputerowych.

(111) **188348** (220) 2003 09 16 (210) 269966
 (151) 2007 02 09 (441) 2004 03 22
 (732) „Regis” Sp. z o.o., Wieliczka, PL.
 (540) RECEL
 (510), (511) **30** mieszanka przypraw i dodatków funkcjonalnych dla przetwórstwa mięsnego.

(111) **188349** (220) 2003 10 03 (210) 270695
 (151) 2007 01 03 (441) 2004 04 05
 (732) „EURO-BROKER” Spółka z ograniczoną odpowiedzialnością, Gorzów Wlkp., PL.
 (540)



Kolor znaku: zielony, niebieski, brązowo-szary, żółty, pomarańczowy, szaro-niebieski

(531) 1.1.1, 26.3.4, 27.5.1, 27.5.5, 29.1.15

(510), (511) **36** usługi brokerskie, pośrednictwo finansowe, ubezpieczeniowe, leasingowe oraz doradztwo w sprawach finansowych, ubezpieczeniowych i leasingowych.

(111) **188350** (220) 2003 10 13 (210) 271154
 (151) 2007 03 28 (441) 2004 04 19
 (732) „OKTAN” Spółka z o.o., Biała Podlaska, PL.
 (540)



Kolor znaku: pomarańczowy

(531) 27.5.1, 29.1.1

(510), (511) **12** wózki, rowery, motocykle, **39** przewóz osób, agencje spedycyjne, usługi w zakresie załadunku i rozładunku, prowadzenie biur podróży i agencji turystycznych, wynajem środków transportowych z wyłączeniem samochodów.

(111) **188351** (220) 2003 10 12 (210) 271162
 (151) 2007 01 22 (441) 2004 04 19
 (732) Powszechna Kasa Oszczędności Bank Polski S.A., Warszawa, PL.
 (540) wspólny cel
 (510), (511) **36** usługi bankowe w zakresie prowadzenia rachunków bieżących, wypłat gotówkowych z rachunku, w tym wypłat bez opłat, prowadzenie lokat, wykonywanie zbiorczego zestawienia operacji w każdym miesiącu.

(111) **188352** (220) 2003 11 17 (210) 272683
 (151) 2007 03 29 (441) 2004 04 19
 (732) EUROLOCUS Elżanowska-Rutherford Barbara, Warszawa, PL.
 (540)



Kolor znaku: granatowy, czerwony

(531) 27.5.1, 29.1.1, 29.1.4

(510), (511) **35** usługi księgowo-podatkowe, zarządzanie jakością, doradztwo w zakresie prowadzenia działalności gospodarczej, **36** agencja nieruchomości, zarządzanie nieruchomościami, wycena nieruchomości.

(111) **188353** (220) 2003 11 26 (210) 273115
 (151) 2007 03 14 (441) 2004 04 19
 (732) Firma Produkcyjno-Handlowo-Usługowa „KIERAT” s.c. Lidia Kierat, Wiesław Kierat, Roman Kierat, Przystajń, PL.
 (540)



(531) 24.9.1, 27.5.1

(510), (511) **21** porcelana.

(111) **188354** (220) 2003 11 27 (210) 273167
 (151) 2007 01 24 (441) 2004 04 19
 (732) Tarczyński Spółka Akcyjna, Trzebnica, PL.
 (540)



Kolor znaku: zielony i jego odcienie, złoty, szary, czerwony, biały

(531) 25.1.1, 27.5.1, 29.1.1, 29.1.2, 29.1.3, 29.1.6

(510), (511) **29** mięso, wyroby mięsne, drób, galantyna, ekstrakty mięsne, mięso kulinarne i wędliny, wyroby garmazeryjne mięsne, warzywne i mięsno-warzywne, konserwy, pasztet, galaretki, pulpy mięsne, **30** sosy mięsne.

(111) **188355** (220) 2003 11 27 (210) 273168
(151) 2007 01 24 (441) 2004 04 19
(732) Tarczyński Spółka Akcyjna, Trzebnica, PL.
(540)



Kolor znaku: zielony, żółty, złoty, biały, czerwony, niebieski

(531) 1.15.17, 3.4.18, 5.1.10, 25.1.5, 27.5.1, 29.1.15

(510), (511) **29** mięso, wyroby mięsne, drób, galantyna, ekstrakty mięsne, mięso kulinarne i wędliny, wyroby garmazeryjne mięsne, warzywne i mięsno-warzywne, konserwy, pasztet, galaretki, pulpy mięsne, **30** sosy mięsne.

(111) **188356** (220) 2003 12 03 (210) 273433
(151) 2007 02 07 (441) 2004 04 19
(732) „PROMAN” Roman Płonka, Kraków, PL.
(540) p.roman

(510), (511) **16** nalepki, wizytówki, przywieszki, torebki z papieru i tworzyw sztucznych, etykiety z tworzyw sztucznych, **24** ręczniki, pokrowce ochronne na meble, pokrowce do drukarek z materiałów tekstylnych, pokrowce na poduszki, etykiety z materiałów tekstylnych, **25** nakrycia głowy, czapki, koszule, rękawiczki, szaliki, swetry, t-shirty, **35** informacja handlowa, prezentowanie i oferowanie wyżej wymienionych towarów tak by umożliwić odbiorcom obejrzenie i dokonanie ich zakupu.

(111) **188357** (220) 2003 12 11 (210) 273736
(151) 2007 04 11 (441) 2004 04 19
(732) Przedsiębiorstwo Usługowo-Produkcyjne „HOLBEX”
Spółka z o.o., Stara Iwiczna, PL.

(540) CARDIOMIN

(510), (511) **05** leki, również ziołowe, komponenty produktów dietetycznych do celów leczniczych oraz leków, produkty dietetyczne, zwłaszcza dietetyczne środki spożywcze, suplementy diet - do celów leczniczych, nowa żywność, do celów leczniczych (nowa żywność to żywność i składniki żywności: zawierające lub składające się z genetycznie zmodyfikowanych organizmów, lub wyprodukowane na bazie genetycznie zmodyfikowanych organizmów, o nowej lub celowo zmodyfikowanej podstawowej strukturze molekularnej, składające się z, lub wyestrahowane z drobnoustrojów, grzybów lub wodorostów, składające się z, lub wyestrahowane z roślin i składniki żywności pochodzące od zwierząt), **35** zgrupowanie na rzecz osób trzecich różnych towarów pozwalające nabywcy wygodnie je oglądać i kupować w małych sklepach różnych branż, zwłaszcza w aptece, sklepie branży zielarskiej, dietetycznej, również tzw. „zdrowa żywność”, zgrupowanie na rzecz osób trzecich różnych towarów pozwalające nabywcy wygodnie je oglądać i kupować w dużym sklepie branży spożywczej i/lub dietetycznej i/lub w dużej aptece, w dużym sklepie wielobranżowym i/lub w supermarkecie (hipermarkecie) i/lub w hurtowni, zgrupowanie na rzecz osób trzecich różnych towarów, zwłaszcza artykułów branży farmaceutycznej, dietetycznej, ziołowej i/lub spożywczej, za pośrednictwem systemu telezakupów, pozwalające nabywcy wygodnie je oglądać i kupować, przy wykorzystaniu środków telekomunikacji, zgrupowanie na rzecz osób trzecich różnych towarów pozwalające nabywcy wygodnie oglądać i kupować te towary na stronie internetowej, dotyczącej sprzedaży różnorodnych artykułów, zwłaszcza artykułów branży farmaceutycznej, dietetycznej,

ziołowej i/lub spożywczej, **39** usługi w zakresie konfekcjonowania towarów, zwłaszcza produktów farmaceutycznych i dietetycznych.

(111) **188358** (220) 2003 12 11 (210) 273738
(151) 2007 04 11 (441) 2004 04 19
(732) Przedsiębiorstwo Usługowo-Produkcyjne „HOLBEX”
Spółka z o.o., Stara Iwiczna, PL.

(540) CARDIOMED

(510), (511) **05** leki, również ziołowe, komponenty produktów dietetycznych do celów leczniczych oraz leków, produkty dietetyczne, zwłaszcza dietetyczne środki spożywcze, suplementy diet - do celów leczniczych, nowa żywność, do celów leczniczych (nowa żywność to żywność i składniki żywności: zawierające lub składające się z genetycznie zmodyfikowanych organizmów, lub wyprodukowane na bazie genetycznie zmodyfikowanych organizmów, o nowej lub celowo zmodyfikowanej podstawowej strukturze molekularnej, składające się z, lub wyestrahowane z drobnoustrojów, grzybów lub wodorostów, składające się z, lub wyestrahowane z roślin i składniki żywności pochodzące od zwierząt), **35** zgrupowanie na rzecz osób trzecich różnych towarów pozwalające nabywcy wygodnie je oglądać i kupować w małych sklepach różnych branż, zwłaszcza w aptece, sklepie branży zielarskiej, dietetycznej, również tzw. „zdrowa żywność”, zgrupowanie na rzecz osób trzecich różnych towarów pozwalające nabywcy wygodnie je oglądać i kupować w dużym sklepie branży spożywczej i/lub dietetycznej i/lub w dużej aptece, w dużym sklepie wielobranżowym i/lub w supermarkecie (hipermarkecie) i/lub w hurtowni, zgrupowanie na rzecz osób trzecich różnych towarów, zwłaszcza artykułów branży farmaceutycznej, dietetycznej, ziołowej i/lub spożywczej, za pośrednictwem systemu telezakupów, pozwalające nabywcy wygodnie je oglądać i kupować, przy wykorzystaniu środków telekomunikacji, zgrupowanie na rzecz osób trzecich różnych towarów pozwalające nabywcy wygodnie oglądać i kupować te towary na stronie internetowej, dotyczącej sprzedaży różnorodnych artykułów, zwłaszcza artykułów branży farmaceutycznej, dietetycznej, ziołowej i/lub spożywczej, **39** usługi w zakresie konfekcjonowania towarów, zwłaszcza produktów farmaceutycznych i dietetycznych.

(111) **188359** (220) 2003 12 15 (210) 273902
(151) 2007 02 21 (441) 2004 04 19
(732) ZAKŁAD BADAWCZY PRZEMYSŁU PIEKARSKIEGO Sp. z o.o.,
Bydgoszcz, PL.
(540)



Kolor znaku: czerwony, biały

(531) 26.4.2, 27.5.1, 29.1.1, 29.1.6

(510), (511) **07** mieszalniki, młynki, przesiewacze, wirówki, separator-wszystkie ww towary stosowane w piekarnictwie, przetwórstwie zbóż oraz młynarstwie, **09** instrumenty i przyrządy kontrolno-pomiarowe oraz badawcze stosowane w piekarnictwie, przetwórstwie zbóż oraz młynarstwie, mierniki, wagi, sondy do pobierania próbek ziaren, objętościomierze, **11** piece piekarnicze, **30** wyroby piekarnicze i cukiernicze, mąka, drożdże, polepszacze, komponenty i surowce piekarnicze, **35** organizacja targów i wystaw w celach handlowych i usługowych, reklama, zgrupowanie na rzecz osób trzecich towarów: maszyn i urządzeń stosowanych w piekarnictwie, przetwórstwie zbóż oraz młynarstwie, wyrobów piekarskich, pozwalające nabywcy wygodnie je oglądać i kupować w sklepie lub hurtowni.

(111) **188360** (220) 2003 12 15 (210) 273960
(151) 2007 01 12 (441) 2004 04 19
(732) „Fundacja na rzecz rozwoju rynku zaopatrzenia rolnictwa
AGROMA”, Kielce, PL.

(540) AGROMA

(510), (511) **35** zgrupowanie na rzecz osób trzecich towarów, pozwalające je wygodnie oglądać i kupować w sklepie lub hurtowni z nazwami sztucznymi, gazami technicznymi, środkami do malowania

i barwienia, środkami antykorozyjnymi, środkami impregnującymi, olejami technicznymi i smarami, materiałami pędnymi, wkładami do filtrów, środkami grzybobójczymi, środkami owadobójczymi, środkami chwastobójczymi, artykułami metalowymi, maszynami rolniczymi, częściami maszyn, ręcznymi narzędziami rolniczymi, ogrodniczymi, warsztatowymi i leśnymi sterowanymi mechanicznie, ręcznymi narzędziami rolniczymi, ogrodniczymi, warsztatowymi i leśnymi z napędem elektrycznym i spalinowym, ręcznymi narzędziami rolniczymi, ogrodniczymi, warsztatowymi i leśnymi sterowanymi ręcznie, odzieżą ochronną, samochodami, ciągnikami rolniczymi i ogrodniczymi, przyczepami, wózkami, silnikami do pojazdów, częściami zamienne do pojazdów, materiałami do uszczelniania ... do izolowania, giętkimi rurkami tworzywowymi, uszczelkami gumowe, pasami klinowymi, wężami z gumy i tworzywa, sznurami, sznurkami, plandekami, workami; odzieżą roboczą, owocami i warzywami konserwowanymi, suszonymi i gotowanymi, świeżymi owocami i warzywami, nasionami, paszami dla zwierząt, **37** naprawa sprzętu rolniczego, naprawa pojazdów, **39** przewóz towarów transportem samochodowym, konfekcjonowanie towarów, wynajem samochodów, wynajmowanie pomieszczeń magazynowych, **44** doradztwo zawodowe w zakresie mechanizacji rolnictwa, ekspertyzy i opinowanie w branży rolniczej.

(551) wspólny znak towarowy

(111) **188361** (220) 2003 10 20 (210) 271379
 (151) 2007 04 23 (441) 2004 04 19
 (732) PENELOPE Spółka z o.o., Pruchna, PL.
 (540)



Kolor znaku: biały, beżowy, żółto-żółty, czarny, złoty, żółto-biały, brązowy, zielony, granatowo-niebieski, czerwony, ciemnożółto-żółty
 (531) 5.5.19, 8.1.19, 8.1.23, 19.3.3, 25.1.1, 26.1.2, 26.15.11, 27.5.1, 29.1.13
 (510), (511) **30** wyroby cukiernicze, wyroby czekoladowe, galanteria czekoladowa.

(111) **188362** (220) 2003 10 20 (210) 271380
 (151) 2007 04 23 (441) 2004 04 19
 (732) PENELOPE Spółka z o.o., Pruchna, PL.
 (540)



Kolor znaku: biały, beżowy, żółto-żółty, czarny, złoty, zielony, brązowy, czerwony, ciemnożółto-żółty, jasnożółto-żółty
 (531) 5.5.19, 8.1.19, 8.1.23, 19.3.3, 25.1.1, 26.1.2, 26.15.11, 27.5.1, 29.1.13
 (510), (511) **30** wyroby cukiernicze, wyroby czekoladowe, galanteria czekoladowa.

(111) **188363** (220) 2003 10 20 (210) 271381
 (151) 2007 04 23 (441) 2004 04 19
 (732) PENELOPE Spółka z o.o., Pruchna, PL.
 (540)



Kolor znaku: biały, beżowy, żółto-żółty, czarny, złoty, zielony, czerwony, ciemnożółto-żółty, jasnożółto-żółty, żółto-biały
 (531) 5.5.19, 8.1.19, 8.1.23, 19.3.3, 25.1.1, 26.1.2, 26.15.11, 27.5.1, 29.1.13
 (510), (511) **30** wyroby cukiernicze, wyroby czekoladowe, galanteria czekoladowa.

(111) **188364** (220) 2003 12 16 (210) 273988
 (151) 2007 01 16 (441) 2004 04 19
 (732) Radio Muzyka Fakty Sp. z o.o., Kraków, PL.
 (540) RMF MAXXX

(510), (511) **09** anteny, aparaty do przetwarzania informacji, aparaty do rejestracji dźwięku, aparaty fotograficzne, audiowizualne urządzenia do nauki, nośniki optyczne i magnetyczne danymi, drukarki komputerowe, dyktafony, dyski do nagrywania dźwięku i obrazu takiegak: płyty CD, płyty DVD, płyty wideo CD, dyski komputerowe, dyski magnetyczne, dyskioblisczeniowe, dyski optyczne, dyski optyczne komputerowe, dyskietki, dystrybutorydysków, filmy do nagrania dźwiękowych, głośniki, interfejsy dla informatyki, kasetymagnetyczne z nagraniami, kasety wideo, kasety wideo z gramami, kompaktowe dyski optyczne, kompaktowe odtwarzacze płyt, komputery, maszyny radiotelegraficzne, megafony, mikrofony, monitory do komputerów, nadajniki do telekomunikacji, nośniki danychmagnetyczne, nośniki do rejestracji dźwięku, nośniki informacji optyczne, odtwarzaczekaset, urządzenia do odtwarzania dźwięku, procesory tekstu, programy komputerowesystemu operacyjnego, taśmy do nagrywania dźwięku, taśmy magnetyczne, taśmy wideo, urządzenia nadawcze, urządzenia do transmisji dźwięku, **16** broszury, czasopisma, druki, dzienniki, formularze, fotografie, gazety, kalendarze, kartki okolicznościowe, karty muzyczne z życzeniami, karton, katalogi, książki, materiałyklejące dla papeterii i gospodarstw domowych, materiały do modelowania, makietyarchitektoniczne, naklejki adresowe, nalepki, notesy, noże do papieru i kartonu, obrazyoprawione lub nie, okładki na dokumenty, papeteria, papier, periodyki, pędzle, plansze, plakaty reklamowe, prospekty, przybory do pisania, publikacje drukowane, reprodukcyjgraficzne, tworzywa sztuczne do pakowania, szyldy z papieru lub z tektury i kartonu, taśmysamoprzylepne do celów papierniczych lub do użytku domowego, torebki do pakowaniaz papieru lub z tworzyw sztucznych, **35** administrowanie hotelami, agencje importowo-ekspertowe, agencje informacji handlowej, organizowanie aukcji publicznych, informacja handlowa, kompilacja informacjiw komputerowych bazach danych, systematyzacja komputerowych baz danych, marketing,pośrednictwo handlowe w zakresie produkcji reklam radiowych, telewizyjnych i kinowych, usługi prowadzenia domów aukcyjnych, produkcja reklam: telewizyjnych, radiowych, kinowych, reklama osób trzecich i prowadzenie interesów osób trzecich w ramachudzielonych pełnomocnictw w zakresie działalności: radiowej, telewizyjnej lub kinowej, usługi agencji reklamowych, publikowanie tekstów reklamowych, reklama radiowa, reklama telewizyjna, transkrypcja informacji, reprodukcja dokumentów, dokumentacji, usługi menedżerskie, usługi badania rynku, usługi badania opinii, usługi informacyjnejw zakresie działalności gospodarczej, usługi rozlepiania plakatów reklamowych, uaktualnianie ulotek reklamowych, wypożyczanie materiałów reklamowych, zarządzaniezbiorami informacyjnymi, usługi organizacji wystaw handlowych lub reklamowych, usługzarządzania hotelami, zarządzanie profesjonalną działalnością

artystyczną, zarządzaniem miejscami wystawowymi, administrowanie miejscami wystawowymi, **38** agencje prasowe, emisja radiowa, emisja telewizyjna, informacja o telekomunikacji, komunikacja radiowa, komunikacja telefoniczna, komunikacja telegraficzna, poczta elektroniczna, przekaz satelitalny, przesyłanie danych przy pomocy światłowodów, przesyłanie danych przy pomocy terminali komputerowych i telewizyjnych, przesyłanie telegramów, przesyłanie telegonii, przesyłanie wiadomości, przesyłanie wiadomości obrazu przy pomocy komputera, radiofonia, usługi w zakresie prowadzenia stacji radiowych i telewizyjnych, usługi przekazywania głosu i obrazu, usługi teleksowe i telefaksowe, obsługa przekazu fonicznego, prowadzenie transmisji radiowych i telewizyjnych i poprzez internet, zbieranie i przekazywanie wiadomości i informacji, transmitowanie dźwięku i obrazu, usługi w zakresie obsługi satelitarnej dotyczącej transmisji dźwięku lub obrazu, najem sprzętu do telekomunikacji oraz do transmisji radiowej i telewizyjnej, organizowanie systemów transmisyjnych, rozpowszechnianie programów radiowych i telewizyjnych, usługi telefonii komórkowej, usługi w zakresie zleceń przywoławczych w zakresie radia, telefonii, internetu lub innych środków elektronicznych, wypożyczanie modemów, wypożyczanie urządzeń do przekazywania informacji, wypożyczanie urządzeń telekomunikacyjnych, **40** usługi poligraficzne, drukowanie, obróbka taśm filmowych, skład fotograficzny, usługi fotograficzne w zakresie wywoływania i powielania zdjęć, **41** usługi związane z montażem programów radiowych i telewizyjnych oraz usług związanych z montażem taśm wideo, usługi nauczania, usługi organizowania konkursów edukacyjnych lub rozrywkowych, usługi dotyczące organizowania pokazów i widowisk artystycznych, organizowania zawodów sportowych, organizowania konkursów piękności, organizowania zabaw, organizowania i prowadzenia seminariów, organizowania i prowadzenia konferencji i kongresów, organizowania rozrywki internetowej, radiowej i telewizyjnej, organizowania wystaw kulturalnych lub edukacyjnych, usługi świadczące przez parki rozrywki, usługi związane z organizowaniem kursów takich jak: edukacyjnych, internetowych, korespondencyjnych, usługi dotyczące produkcji szerokoekranowych filmów i produkcji filmów na taśmach wideo, usługi w zakresie produkcji widowisk, usługi wykonywane przez agencję artystyczną w zakresie: studia nagrań, przedstawień teatralnych, organizowania festiwalu piosenkarskich, usługi organizowania festiwalu i konkursów piosenkarskich z nagrodami w postaci figurek i statuetek z metali nieszlachetnych i szlachetnych, usługi organizowania festiwalu i konkursów muzycznych z nagrodami w postaci figurek i statuetek z metali szlachetnych i nieszlachetnych, usługi organizowania plebiscytów muzycznych i piosenkarskich z nagrodami w postaci figurek i statuetek z metali nieszlachetnych i szlachetnych, organizowanie widowisk muzycznych, usługi w zakresie wypożyczalni rekwizytów, usługi w zakresie wypożyczalni kaset, usługi dotyczące publikowania książek i tekstów innych niż teksty reklamowe, usługi organizowania rozrywki radiowej, usługi dotyczące wypożyczania nagrań dźwiękowych, usługi fotograficzne w zakresie robienia zdjęć, rejestrowanie na taśmach wideo, reportaże fotograficzne, usługi nagrywania na taśmach magnetowidowych, **42** usługi dekoracji wnętrz, zarządzanie prawami autorskimi, wypożyczanie oprogramowania informatycznego.

(111) **188365** (220) 2004 01 05 (210) 274598
 (151) 2007 04 17 (441) 2004 04 19
 (732) Firma Handlowo-Usługowa Ewa Sadka, Międzyzdroje, PL.
 (540) TROFANA

(510), (511) **43** usługi hotelarskie, usługi w zakresie prowadzeniaawiarni, restauracji oraz barów szybkiej obsługi .

(111) **188366** (220) 2004 01 09 (210) 274782
 (151) 2007 02 02 (441) 2004 04 19
 (732) Firma Produkcyjno-Handlowo-Usługowa „ZŁOTY KŁOS”
 Halina i Józef Jurkiewiczowie, Głubczyce, PL.
 (540)



Kolor znaku: zielony, żółty, czarny
 (531) 5.7.3, 26.1.2, 27.5.1, 29.1.12

(510), (511) **07** maszyny rolnicze i budowlane, **12** pojazdy uniwersalne i specjalistyczne, **30** wyroby zbożowe: mąki, kasze, otręby, **31** produkty rolnicze: nasiona, pasze, **35** prowadzenie sklepów wielobranżowych, **39** usługi transportowe i magazynowania.

(111) **188367** (220) 2004 01 12 (210) 274845
 (151) 2007 05 10 (441) 2004 04 19
 (732) Ziołopex Sp. z o.o., Piątek Mały, PL.
 (540)



Kolor znaku: czerwony, biały
 (531) 11.3.1, 26.4.2, 27.5.1, 29.1.12
 (510), (511) **30** herbaty.

(111) **188368** (220) 2004 01 14 (210) 274917
 (151) 2007 01 15 (441) 2004 04 19
 (732) SILVER & AMBER Adam Pstrągowski, Gdynia, PL.
 (540)



Kolor znaku: jasnozielony morski, zielony
 (531) 24.17.3, 27.5.1, 29.1.3

(510), (511) **02** przeznaczone specjalnie dla potrzeb rzemiosła bursztynniczego, pamiątkarskiego i galanterijnego specjalistyczne farby, pokosty, lakiery, środki gruntujące, pigmenty i brązy lakiernicze, sproszkowane metale do farb i lakierów, metalowe folie zdobnicze, bejce i pokosty lakiernicze, chemiczne środki antykorozyjne i impregnaty do biżuterii bursztynowej, żywice naturalne pochodzenia roślinnego i mineralnego, preparaty do chemicznej obróbki wyrobów z metali szlachetnych, półszlachetnych, oraz stopów żelaza, miedzi i aluminium, zawierających elementy z bursztynu naturalnego, **06** ręczne beznapędowe przyrządy, aparaty, narzędzia stosowane w rzemiosłach artystycznych i bursztynniczych i ich części wykonane z metalu lub z przeważającym udziałem metalu, **08** specjalistyczne przyrządy, aparaty i narzędzia ręczne z napędem elektrycznym, pneumatycznym, hydraulicznym, wodnym oraz hybrydowym stosowane w rzemiosłach artystycznych i bursztynniczych i ich części z metalu lub z przeważającym udziałem metalu, **14** wyroby biżuteryjne i wyroby użytku codziennego o charakterze zdobniczym wykonane z bursztynu, z wykorzystaniem agatów, pereł, ambroidów, kryształu górskiego, szkła kryształowego i barwionego oraz opałowego, alabastru, kwarcu, marmuru, bransolety, artystyczna biżuteria oraz breloki i breloczki, brosze i broszki, zapinki, medaliony z metali szlachetnych, półszlachetnych, stali, miedzi i aluminium oraz z ich stopów wykonane z przeważającym udziałem kamieni szlachetnych i półszlachetnych, ozdoby z bursztynu polerowanego i garniowanego oprawionego w platynę, złoto, srebro, stal, miedź lub aluminium lub w stopy z tych metali, szlachetne kamienie oprawione w złoto lub srebro oraz w stopy tych metali, oraz w stopy ze stali szlachetnych, półprodukty jubilerskie wykonane z kamieni szlachetnych, półszlachetnych i syntetycznych oraz metali szlachetnych i ich stopów, półwyroby na kolczyki, pierścionki, pierścienie, obrączki, sygnety, szpile, szpilki ozdobne, szpilki do krawatów, łańcuszki ozdobne biżuteryjne, nici ciągnięte z metali szlachetnych jako biżuteria gotowa lub jako części do biżuterii, dzieła sztuki małego barytowego do ekspozycji kameralnej wykonane z kamieni półszlachetnych, gipsu, gliny i tym podobnych materiałów pochodzenia naturalnego z przeważającym lub nie przeważającym użyciem metali szlachetnych oraz bursztynu, artystyczne naczynia sakralne i naczynia do użytku domowego wykonane z metali nieszlachetnych z użyciem kamieni szlachetnych lub półszlachetnych i/ albo bursztynu, figurki i pudełka z porcelany, szkła opałowego ozdobione elementami z metali szlachetnych i bursztynem, kwiaty sztuczne i ich kompozycje wykonane z użyciem kamieni szlachetnych, półszlachetnych i bursztynu, kordonki pasmanteryjne wykonane z użyciem nici ciągniętych z metali szlachetnych, złote i srebrne oraz barwione metalowe nici

do haftowania, pasmanteryjne taśmy wykończeniowe wykonane z przeważającym użyciem ciągnionych nici metalowych ze złota lub srebra dla potrzeb rzemiosła bursztyniarskiego i pamiątkarskiego, **16** afisze, ulotki, foldery, opisy, metki, diagramy, billboardy papierowe, wydruki komputerowe, katalogi i inne podobne publikacje o charakterze reklamowym i informacyjnym dotyczące prezentacji wyrobów bursztyniarskich, pamiątkarskich i rzemiosła artystycznego, **18** kufry, walizki, torby, torebki, portfele, pugilaresy, szaszetki, portmonetki, inne nie wymienione wyroby rymarskie ze skór zwierzęcych i imitacji skór zwierzęcych lub z przeważającym użyciem skór zwierzęcych i z wykorzystaniem bursztynu, złota, srebra i ich stopów, **20** małogabarytowe lub miniaturowe witraże jako samodzielne elementy zdobnictwa wnętrza lub jako komponenty do luksusowych wyrobów pamiątkarskich wykonane z użyciem metali szlachetnych, półszlachetnych i ich stopów oraz z użyciem bursztynu, wyroby pamiątkarskie i biżuteryjne nie przeznaczone do noszenia wykonane z bursztynu lub z przeważającym udziałem bursztynu, dekoracyjne figurki, statuetki i podobne wyroby z kamieni półszlachetnych, z drewna szlachetnego, wosku kopalnego, lub z tworzyw sztucznych do ekspozycji kameralnych z wykorzystaniem bursztynu, wyroby użytku codziennego sporządzone z fiszbinu naturalnego, kości słoniowej, macicy perłowej, muszli skorupiaków, pianki morskiej, rogu naturalnego, skorup żółwi, szkła starzonego lub kadmowanego z nie przeważającym udziałem metali szlachetnych i półszlachetnych i ich stopów, niemetalowe kasety inkrustowane lub intarsjowane do użytku domowego wykonane z użyciem bursztynu oraz nie przeważającym udziałem metali szlachetnych i półszlachetnych i ich stopów, lustra wykonane z zastosowaniem elementów zdobniczych z metali szlachetnych i półszlachetnych oraz z kamieni półszlachetnych, syntetycznych i bursztynu, **35** reklamowanie i rozpowszechnianie informacyjnych i marketingowych materiałów, ulotek, próbek, prospektów, druków związanych z artykułami pamiątkarskimi, biżuteryjnymi, wypożyczanie materiałów reklamowych w tej tematyce, wynajmowanie powierzchni służącej reklamie tego typu artykułów, eksport, import i zgrupowanie na rzecz osób trzecich towarów pamiątkarskich i biżuteryjnych, pozwalające nabywcy wygodnie je oglądać i hurtowo lub detalicznie kupować w sklepie detalicznym, wielobranżowym, supermarkecie, salonie ekspozycyjnym, w sprzedaży bezpośredniej, korespondencyjnej, w sklepie internetowym, prowadzenie sklepu internetowego z biżuterią bursztynową i artykułami pamiątkarskimi, **37** naprawa i renowacja biżuterii oraz artykułów pamiątkarskich i użytku codziennego nie będących biżuterią do noszenia, sporządzonych z bursztynu i metali szlachetnych, półszlachetnych, stali stopowych, naprawa innych wyrobów zawierających bursztyn, **39** magazynowanie, przewóz i konfekcjonowanie artykułów pamiątkarskich i biżuteryjnych, **40** montowanie, uszlachetnianie, mieszanie, przetwarzanie, kompletowanie, wykańczanie artykułów pamiątkarskich, biżuteryjnych, usługi grawerskie w zakresie biżuterii i artystycznych wyrobów użytku codziennego, usługi odlewnicze w zakresie miniaturowych odlewów biżuteryjnych z metali, usługi platerowania i pokrywania galwanicznego przedmiotów dekoracyjnych metalami szlachetnymi i półszlachetnymi, usługi szklarstwa artystycznego i witrażownictwa z wykorzystaniem bursztynu, usługi przeróbki, modernizacji i unowocześniania zdobniczych przedmiotów wykonanych z użyciem elementów z metali, tworzyw sztucznych oraz bursztynu, **41** prowadzenie kursów edukacyjnych, czeladniczych i mistrzowskich złotnictwa, pamiątkarstwa i wyrobu przedmiotów luksusowych wykonanych z użyciem metali i bursztynu, **42** poradnictwo oraz prowadzenie analiz w zakresie stosowania nowych technologii i materiałów w rzemiosle bursztynniczym i pamiątkarskim, usługi projektowo-koncepcyjne w zakresie wzornictwa przemysłowego nowych wyrobów biżuteryjnych i bursztyniarskich.

(111) **188369** (220) 2004 01 14 (210) 274918
 (151) 2007 01 15 (441) 2004 04 19
 (732) SILVER & AMBER Adam Pstrągowski, Gdynia, PL.
 (540)



Kolor znaku: jasnozielony morski, zielony
 (531) 24.17.3, 27.5.1, 29.1.3

(510), (511) **02** przeznaczone specjalnie dla potrzeb rzemiosła bursztynniczego, pamiątkarskiego i galanteryjnego specjalistyczne farby, pokosty, lakiery, środki gruntujące, pigmenty i brązy lakiernicze, sproszkowane metale do farb i lakierów, metalowe folie zdobnicze, bejce i pokosty lakiernicze, chemiczne środki antykorozyjne i impregnaty do biżuterii bursztynowej, żywice naturalne pochodzenia roślinnego i mineralnego, preparaty do chemicznej obróbki wyrobów z metali szlachetnych, półszlachetnych, oraz stopów żelaza, miedzi i aluminium, zawierających elementy z bursztynu naturalnego, **06** ręczne beznapędowe przyrządy, aparaty, narzędzia stosowane w rzemiosłach artystycznych i bursztynniczych i ich części wykonane z metalu lub z przeważającym udziałem metalu, **08** specjalistyczne przyrządy, aparaty i narzędzia ręczne z napędem elektrycznym, pneumatycznym, hydraulicznym, wodnym oraz hybrydowym stosowane w rzemiosłach artystycznych i bursztynniczych i ich części z metalu lub z przeważającym udziałem metalu, **14** wyroby biżuteryjne i wyroby użytku codziennego o charakterze zdobniczym wykonane z bursztynu, z wykorzystaniem agatów, pereł, ambroidów, kryształu górskiego, szkła kryształowego i barwionego oraz opałowego, alabastru, kwarcu, marmuru, bransolety, artystyczna biżuteria oraz breloki i breloczki, brosze i broszki, zapinki, medaliony z metali szlachetnych, półszlachetnych, stali, miedzi i aluminium oraz z ich stopów wykonane z przeważającym udziałem kamieni szlachetnych i półszlachetnych, ozdoby z bursztynu polerowanego i garniowanego oprawionego w platynę, złoto, srebro, stal, miedź lub aluminium lub w stopy z tych metali, szlachetne kamienie oprawione w złoto lub srebro oraz w stopy tych metali, oraz w stopy ze stali szlachetnych, półprodukty jubilerskie wykonane z kamieni szlachetnych, półszlachetnych i syntetycznych oraz metali szlachetnych i ich stopów, półwyroby na kolczyki, pierścionki, pierścienie, obrączki, sygnety, szpile, szpilki ozdobne, szpilki do krawatów, łańcuszki ozdobne biżuteryjne, nici ciągnione z metali szlachetnych jako biżuteria gotowa lub jako części do biżuterii, dzieła sztuki małogabarytowe do ekspozycji kameralnej wykonane z kamieni półszlachetnych, gipsu, gliny i tym podobnych materiałów pochodzenia naturalnego z przeważającym lub nie przeważającym użyciem metali szlachetnych oraz bursztynu, artystyczne naczynia sakralne i naczynia do użytku domowego wykonane z metali nieszlachetnych z użyciem kamieni szlachetnych lub półszlachetnych i/albo bursztynu, figurki i pudełka z porcelany, szkła opałowego ozdobione elementami z metali szlachetnych i bursztynem, kwiaty sztuczne i ich kompozycje wykonane z użyciem kamieni szlachetnych, półszlachetnych i bursztynu, kordonki pasmanteryjne wykonane z użyciem nici ciągnionych z metali szlachetnych, złote i srebrne oraz barwione metalowe nici do haftowania, pasmanteryjne taśmy wykończeniowe wykonane z przeważającym użyciem ciągnionych nici metalowych ze złota lub srebra dla potrzeb rzemiosła bursztyniarskiego i pamiątkarskiego, **16** afisze, ulotki, foldery, opisy, metki, diagramy, billboardy papierowe, wydruki komputerowe, katalogi i inne podobne publikacje o charakterze reklamowym i informacyjnym dotyczące prezentacji wyrobów bursztyniarskich, pamiątkarskich i rzemiosła artystycznego, **18** kufry, walizki, torby, torebki, portfele, pugilaresy, szaszetki, portmonetki, inne nie wymienione wyroby rymarskie ze skór zwierzęcych i imitacji skór zwierzęcych lub z przeważającym użyciem skór zwierzęcych i z wykorzystaniem bursztynu, złota, srebra i ich stopów, **20** małogabarytowe lub miniaturowe witraże jako samodzielne elementy zdobnictwa wnętrza lub jako komponenty do luksusowych wyrobów pamiątkarskich wykonane z użyciem metali szlachetnych, półszlachetnych i ich stopów oraz z użyciem bursztynu, wyroby pamiątkarskie i biżuteryjne nie przeznaczone do noszenia wykonane z bursztynu lub z przeważającym udziałem bursztynu, dekoracyjne figurki, statuetki i podobne wyroby z kamieni półszlachetnych, z drewna szlachetnego, wosku kopalnego, lub z tworzyw sztucznych do ekspozycji kameralnych z wykorzystaniem bursztynu, wyroby użytku codziennego sporządzone z fiszbinu naturalnego, kości słoniowej, macicy perłowej, muszli skorupiaków, pianki morskiej, rogu naturalnego, skorup żółwi, szkła starzonego lub kadmowanego z nie przeważającym udziałem metali szlachetnych i półszlachetnych i ich stopów, niemetalowe kasety inkrustowane lub intarsjowane do użytku domowego wykonane z użyciem bursztynu oraz nie przeważającym udziałem metali szlachetnych i półszlachetnych i ich stopów, lustra wykonane z zastosowaniem elementów zdobniczych z metali szlachetnych i półszlachetnych oraz z kamieni półszlachetnych, syntetycznych i bursztynu, **35** reklamowanie i rozpowszechnianie informacyjnych i marketingowych materiałów, ulotek, próbek, prospektów, druków związanych

z artykułami pamiątkarskimi, biżuteryjnymi, wypożyczanie materiałów reklamowych w tej tematyce, wynajmowanie powierzchni służącej reklamie tego typu artykułów, eksport, import i zgrupowanie na rzecz osób trzecich towarów pamiątkarskich i biżuteryjnych, pozwalające nabywcy wygodnie je oglądać i hurtowo lub detalicznie kupować w sklepie detalicznym, wielobranżowym, supermarkecie, salonie ekspozycyjnym, w sprzedaży bezpośredniej, korespondencyjnej, w sklepie internetowym, prowadzenie sklepu internetowego z biżuterią bursztynową i artykułami pamiątkarskimi, **37** naprawa i renowacja biżuterii oraz artykułów pamiątkarskich i użytku codziennego nie będących biżuterią do noszenia, sporządzonych z bursztynu i metali szlachetnych, półszlachetnych, stali stopowych, naprawa innych wyrobów zawierających bursztyn, **39** magazynowanie, przewóz i konfekcjonowanie artykułów pamiątkarskich i biżuteryjnych, **40** montowanie, uszlachetnianie, mieszanie, przetwarzanie, kompletowanie, wykańczanie artykułów pamiątkarskich, biżuteryjnych, usługi grawerskie w zakresie biżuterii i artystycznych wyrobów użytku codziennego, usługi odlewnicze w zakresie miniaturowych odlewów biżuteryjnych z metali, usługi platerowania i pokrywania galwanicznego przedmiotów dekoracyjnych metalami szlachetnymi i półszlachetnymi, usługi szklarstwa artystycznego i witrażownictwa z wykorzystaniem bursztynu, usługi przeróbki, modernizacji i unowocześniania zdobniczych przedmiotów wykonanych z użyciem elementów z metali, tworzyw sztucznych oraz bursztynu, **41** prowadzenie kursów edukacyjnych, czeladniczych i mistrzowskich złotnictwa, pamiątkarstwa i wyrobu przedmiotów luksusowych wykonanych z użyciem metali i bursztynu, **42** poradnictwo oraz prowadzenie analiz w zakresie stosowania nowych technologii i materiałów w rzemiośle bursztynniczym i pamiątkarskim, usługi projektowo-koncepcyjne w zakresie wzornictwa przemysłowego nowych wyrobów biżuteryjnych i bursztyniarskich.

(111) **188370** (220) 2004 01 15 (210) 275025
 (151) 2007 03 28 (441) 2004 04 19
 (732) Grupa LOTOS SA, Gdańsk, PL.
 (540)



Kolor znaku: żółty, czerwony, niebieski

(531) 5.5.16, 27.5.1, 29.1.13
 (510), (511) **01** produkty petrochemiczne i chemiczne zawarte w tej klasie, **04** produkty rafinacji ropy naftowej zawarte w tej klasie, gazy techniczne takie jak propan, butan (paliwa) i materiały oświetleniowe, **35** zgrupowanie na rzecz osób trzecich towarów, pozwalające nabywcy wygodnie je oglądać i kupować hurtowo lub detalicznie w sklepach lub hurtowniach paliw stałych, ciekłych, gazowych, produktów pochodnych, wyrobów chemicznych i ich półproduktów, reklama, promocja sprzedaży w/w wyrobów na rzecz osób trzecich, **36** wynajem nieruchomości, **39** dystrybucja paliw, olejów, gazów, przesyłek, transport drogowy pojazdami specjalistycznymi i pojazdami uniwersalnymi, pakowanie towarów, przeładunek i załadunek, magazynowanie, składowanie i przechowywanie towarów, wynajmowanie środków transportu lądowego, przewóz osób i rzeczy transportem samochodowym, pojazdami specjalistycznymi i uniwersalnymi, **40** przetwarzanie ropy naftowej i produktów rafinacji ropy naftowej, **42** prace badawczo-rozwojowe w dziedzinie nauk chemicznych, nauk technicznych.

(111) **188371** (220) 2004 01 27 (210) 275476
 (151) 2007 01 18 (441) 2004 05 04
 (732) VICTORIA CYMES Spółka z o.o., Wałcz, PL.
 (540)

VICTORIA'S

(531) 24.17.25, 27.5.1
 (510), (511) **32** syropy zagęszczone, syropy do napojów, syropy do kawy, drinków i koktajli, soki owocowe, soki warzywne, soki owocowo-

wo-warzywne, napoje owocowe, napoje bezalkoholowe, gazowane, niegazowane, musujące, wody mineralne, stołowe, gazowane i niegazowane, wyciągi z owoców, zaprawy do napojów, preparaty do przygotowywania napojów, koncentraty napojów.

(111) **188372** (220) 2004 02 11 (210) 276223
 (151) 2007 01 30 (441) 2004 05 17
 (732) Przedsiębiorstwo Produkcyjno-Handlowo-Usługowe „EUREKA” Mirosław Kwiatkowski, Janina Kwiatkowska, Kozięgłowy k.Poznań, PL.
 (540) UNIRO
 (510), (511) **19** osłony budowlane z tworzywa sztucznego, drzwiczki rewizyjne z tworzywa sztucznego.

(111) **188373** (220) 2004 02 18 (210) 276503
 (151) 2007 02 26 (441) 2004 05 31
 (732) Górskie Ochotnicze Pogotowie Ratunkowe - Zarząd Główny, Zakopane, PL.
 (540) www.gopr.pl
 (510), (511) **39** usługi ratownictwa w górach, transport sanitarny osób, **41** doradztwo w sprawach turystyki narciarskiej, prowadzenie szkoleń służb ratowniczych, nauczanie i doskonalenie umiejętności wspinaczki w górach oraz jazdy na nartach, usługi organizowania działalności sportowej, rekreacyjnej i turystycznej związanej z górami, **42** doradztwo w zakresie ochrony przyrody w górach, testowanie sprzętu do ratownictwa górskiego, **43** udostępnianie miejsc noclegowych w stacjach ratunkowych, **45** zabezpieczanie wyciągów narciarskich służbą ratowniczą, zabezpieczanie imprez turystycznych, rekreacyjnych i sportowych organizowanych w górach, doradztwo oraz wydawanie ekspertyz i opinii w zakresie bezpieczeństwa w górach, poszukiwanie osób zaginionych w górach, organizowanie i prowadzenie górskiej służby ratowniczej.

(111) **188374** (220) 2004 02 20 (210) 276650
 (151) 2007 02 02 (441) 2004 05 31
 (732) KOMANDOR Spółka Akcyjna, Radom, PL.
 (540) świat rzeczy poukładanych
 (510), (511) **06** drzwi przesuwne i składane metalowe, panele przesuwne metalowe, metalowy osprzęt do mebli, futryny do drzwi metalowe, mechanizmy jezdne metalowe, klamki do drzwi metalowe, ograniczniki do drzwi metalowe, kółka samonastawne do mebli metalowe, zaczepy do drzwi metalowe, metalowe ramiaki, profile, tory, prowadnice, wsporniki, rolki do drzwi i paneli przesuwanych, **19** drzwi przesuwne i składane niemetalowe, panele przesuwne niemetalowe, drzwiowe futryny niemetalowe, mechanizmy jezdne niemetalowe, ograniczniki do drzwi niemetalowe, zaczepy do drzwi niemetalowe, profile niemetalowe do drzwi i paneli przesuwanych, **20** meble, niemetalowy osprzęt do mebli, półki meblowe, lustra, zabudowy wnętrza szaf, **42** dekoracja wnętrz.

(111) **188375** (220) 2004 03 01 (210) 277018
 (151) 2007 03 06 (441) 2004 06 14
 (732) STARCO SPÓŁDZIELNIA MLECZARSKA STARGARD SZCZECIŃSKI, Stargard Szczeciński, PL.
 (540) STARCOLO
 (510), (511) **29** produkty mleczne, **30** lody spożywcze.

(111) **188376** (220) 2004 03 09 (210) 277482
 (151) 2007 03 13 (441) 2004 06 14
 (732) Polska Telefonia Cyfrowa Spółka z o.o., Warszawa, PL.
 (540)



Kolor znaku: czerwony, żółty, czarny
 (531) 2.9.14, 27.5.1, 29.1.13

(510), (511) **09** aparaty telefoniczne, przewody, słuchawki telefoniczne, telefony komórkowe, zestawy głośno mówiące, anteny, baterie do tych telefonów, ładowarki, obudowy kolorowe, zestawy słuchawkowe, karty PCMCIA, obudowy, uchwyty i pokrowce do telefonów komórkowych, karty telefoniczne do automatów, karty telefoniczne do telefonów komórkowych, karty sim, urządzenia do przetwarzania informacji, współpracujące z komputerami w zakresie przekazywania dźwięku i obrazu, czyste i zapisane magnetyczne nośniki danych, audio i video, **35** usługi w zakresie reklamy: organizacja kampanii reklamowych, wynajem i sprzedaż miejsca i czasu na reklamy, usługi w zakresie dystrybucji i doręczania prospektów reklamowych, ofert sprzedaży i próbek reklamowych, również za pośrednictwem sieci teleinformatycznych - internetu, pośrednictwo w sprzedaży towarów za pośrednictwem internetu, usługi rejestrowania, kompilacji, systematyzacji pisemnych informacji i ich przekazywaniu za pośrednictwem sieci telefonicznych, internetu, dostarczanie pakietów informacji, tekstów reklamowych dostosowanych do indywidualnych wymagań odbiorcy, usługi informacji o działalności gospodarczej i handlowej, oferowanie sprzedaży usług w tym zakresie, usługi świadczone w systemie on-line w zakresie kupna i sprzedaży, sprzedaży aukcyjnej i promocyjnej towarów i usług, usługi w zakresie umożliwiania wymiany informacji i konwersacji w czasie realnym za pośrednictwem sieci teleinformatycznych internet i telefonów komórkowych, **36** usługi w zakresie pośrednictwa w zawieraniu umów ubezpieczeniowych, umów kredytowych za pośrednictwem telefonu i sieci teleinformatycznych internet, sprawdzanie stanu konta za pośrednictwem telefonu i sieci teleinformatycznych internet, **38** usługi świadczone przez operatora sieci telefonii komórkowej w zakresie obsługi połączeń abonentów telefonii komórkowej, usługi przekazywania głosu i obrazu w systemie przekazu fonicznego i cyfrowego, usługi teleksowe i telefaksowe, usługi w zakresie zbierania i przekazywania informacji, przesyłanie informacji tekstowej i obrazowej za pośrednictwem komputerów i sieci informatycznych, przekazywanie danych przy pomocy terminali komputerowych, przesyłanie wiadomości, danych, głosu i obrazu za pomocą przekazu satelitarne-go, usługi przekazywania poczty elektronicznej za pośrednictwem sieci telefonii komórkowej i telefonów komórkowych, udostępnianie połączeń z sieciami informatycznymi, wypożyczanie urządzeń służących do przekazywania głosu, obrazu, i danych za pomocą telefonii analogowej, cyfrowej, satelitarnej, udostępnianie stron internetowych za pośrednictwem telefonii komórkowej bezpośrednio na wyświetlaczu aparatu telefonicznego, usługi w zakresie umożliwiania wymiany informacji i konwersacji w czasie realnym za pośrednictwem sieci teleinformatycznych internet i telefonów komórkowych, zbieranie i przekazywanie informacji, przekazywanie informacji lokalnej dotyczącej obszaru na którym znajduje się odbiorca zgodnie z indywidualnymi wymaganiami, **39** udzielanie informacji telefonicznych w zakresie turystyki, organizacji podróży, **41** usługi nauczania i rozrywki prowadzone za pośrednictwem sieci teleinformatycznych internet i telefonów komórkowych, organizowanie konkursów edukacyjnych i rozrywkowych, organizacja gier rozrywkowych, przeprowadzanie plebiscytów, udzielanie informacji telefonicznych w zakresie rozrywki.

(111) **188377** (220) 2004 03 10 (210) 277521
 (151) 2007 01 18 (441) 2004 06 14
 (732) FUNDACJA KINO, Warszawa, PL.
 (540) NAGRODA IM. ZBYSZKA CYBULSKIEGO

(510), (511) **06** figurki - statuetki z metali nieszlachetnych, dzieła sztuki z metali nieszlachetnych, **14** figurki - statuetki z metali szlachetnych, posążki z metali szlachetnych, dzieła sztuki z metali szlachetnych, **16** afisze, plakaty, albumy, broszury, czasopisma - periodyki, druki, materiały drukowane, figurki - statuetki z papieru typu mache, gazety, katalogi, książki, zakładki do książek, publikacje, dzieła sztuki litograficzne, ryte dzieła sztuki, **19** dzieła sztuki z kamienia, betonu lub marmuru, figurki - posążki z kamienia, betonu lub marmuru, **20** dzieła sztuki z drewna, wosku, gipsu lub tworzyw sztucznych, figurki - statuetki z drewna, wosku lub tworzyw sztucznych, posążki z drewna, wosku, gipsu lub tworzyw sztucznych, dzieła sztuki z drewna, wosku, gipsu i tworzyw sztucznych, **21** figurki - statuetki z porcelany, terakoty lub szkła, dzieła sztuki z porcelany, terakoty i szkła, **35** badanie opinii, przeprowadzanie sondaż, reklama za pośrednictwem sieci komputerowej, rozpowszechnianie

materiałów reklamowych: ulotek, prospektów, druków, próbek, publikowanie tekstów reklamowych, reklamy, reklamy radiowe, reklamy telewizyjne, reklamy prasowe, **36** organizowanie funduszy na cele dobroczynne, sponsorowanie finansowe, **41** organizowanie i obsługa konferencji, organizowanie i prowadzenie konferencji, organizowanie wystaw z dziedziny kultury lub edukacji, produkcja filmów, produkcja filmów na taśmach wideo, przedstawienia teatralne, publikowanie książek, publikowanie tekstów innych niż teksty reklamowe, radiowe programy rozrywkowe, rozrywka, realizacja spektakli, wystawianie spektakli, przedstawienia teatralne, telewizyjne programy rozrywkowe.

(111) **188378** (220) 2004 03 30 (210) 278529
 (151) 2006 12 27 (441) 2004 07 12
 (732) Browary Dolnośląskie PIAST S.A., Wrocław, PL.
 (540)



Kolor znaku: złoty, czarny, biały, czerwony, srebrny
 (531) 19.3.1, 25.1.15, 27.5.1, 29.1.15

(510), (511) **32** piwo, napoje piwne, napoje bezalkoholowe, **33** napoje niskoalkoholowe.

(111) **188379** (220) 2004 03 30 (210) 278530
 (151) 2006 12 27 (441) 2004 07 12
 (732) Browary Dolnośląskie PIAST S.A., Wrocław, PL.
 (540) PIAST WROCŁAWSKI
 (510), (511) **32** piwo, napoje piwne, napoje bezalkoholowe, **33** napoje niskoalkoholowe.

(111) **188380** (220) 2004 03 30 (210) 278531
 (151) 2006 12 27 (441) 2004 07 12
 (732) Browary Dolnośląskie PIAST S.A., Wrocław, PL.
 (540)



Kolor znaku: czarny, złoty, biały, czerwony

(531) 19.7.1, 27.5.1, 29.1.13

(510), (511) **32** piwo, napoje piwne, napoje bezalkoholowe, **33** napoje niskoalkoholowe.

(111) **188381** (220) 2004 03 30 (210) 278580
 (151) 2007 01 17 (441) 2004 07 12
 (732) EKO HOLDING Spółka z ograniczoną odpowiedzialnością,
 Wrocław, PL.

(540)

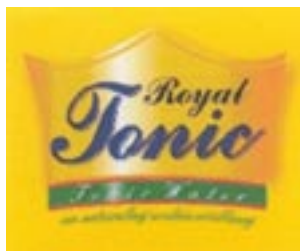

Kolor znaku: żółty, złoty, zielony, czerwony, granatowy, biały
(531) 24.9.2, 27.5.1, 29.1.15

(510), (511) **32** napoje bezalkoholowe, napoje gazowane, napoje niegazowane, w tym toniki.

(111) **188382** (220) 2004 04 05 (210) 278826
(151) 2007 01 26 (441) 2004 07 12
(732) Edward Banaszak, Pilchowo, PL.
(540)



Kolor znaku: zielony, biały
(531) 26.5.4, 27.5.1, 29.1.12

(510), (511) **06** formy wtryskowe metalowe do przetwórstwa tworzyw sztucznych, **35** zgrupowanie na rzecz osób trzecich różnych towarów pozwalające nabywcy je oglądać i kupować w sklepach oraz hurtowniach, szczególnie z akcesoriami meblowymi.

(111) **188383** (220) 2004 04 05 (210) 278835
(151) 2007 01 09 (441) 2004 07 12
(732) Browary Warmińsko-Mazurskie „Jurand” Sp. z o.o., Olsztyn, PL.

(540) HEBAN
(510), (511) **32** piwo, napoje na bazie piwa, napoje bezalkoholowe, koktajle bezalkoholowe, **33** napoje alkoholowe, wódki, wina.

(111) **188384** (220) 2004 04 07 (210) 278982
(151) 2007 01 22 (441) 2004 07 12
(732) Zakład Produkcji Farmaceutyczno-Kosmetycznej „PharmaTech” Michał Maślak, Żukowo, PL.
(540)



Kolor znaku: granatowy, popielaty
(531) 26.1.2, 27.5.1, 29.1.4, 29.1.6

(510), (511) **03** wody aromatyczne, balsamy, preparaty do demakijażu, depilacji i maskowania blizn i przebarwień skóry, antyperspiranty, preparaty do celów kosmetycznych i perfumeryjnych, olejki, esencje eteryczne, nielecniczne sole kąpielowe, mleczka i maseczki kosmetyczne, kremy, wazeliny, szampony i lotony, maści kosmetyczne i wybielające, oleje kosmetyczne, **05** balsamy lecznicze, higieniczne środki dezynfekcyjne, preparaty do okładów i kompresów, esencje, olejki i ekstrakty lecznicze, lecznicze sole kąpielowe, napary i nalewki lecznicze, leki, paraleki, farmaceutyczne lotony, preparaty witaminowe lecznicze, **16** stanowiące przedmiot oferty, ulotki, afisze, opisy, receptury, druki, zadrukowane opakowania dla towarów kosmetycznych, perfumeryjnych, farmaceutycznych, **35** eksport, import, reklama oraz zgrupowanie na rzecz osób trzecich towarów kosmetycznych,

perfumeryjnych i farmaceutycznych, pozwalające nabywcy oglądać je i kupować w sklepie, aptece, perfumerii, sklepie wielobranżowym, supermarkecie, w ofercie sprzedaży bezpośredniej (obnośnej), przy pomocy wykorzystania środków telekomunikacji, na zamówienie korespondencyjne lub za pośrednictwem INTERNET-u, **39** transport, konfekcjonowanie, pakowanie i składowanie dla potrzeb osób trzecich towarów kosmetycznych, perfumeryjnych, farmaceutycznych i weterynaryjnych, **42** opiniowanie i badanie surowców, półproduktów i towarów kosmetycznych, perfumeryjnych, farmaceutycznych, opracowywanie dla potrzeb osób trzecich receptur aplikacyjnych i technologii wytwarzania półproduktów, surowców i gotowych towarów kosmetycznych, perfumeryjnych, farmaceutycznych, **44** usługi poradnictwa kosmetycznego i farmaceutycznego.

(111) **188385** (220) 2004 04 07 (210) 278999
(151) 2007 01 22 (441) 2004 07 12
(732) PepsiCo, Inc., Purchase, US.
(540)



Kolor znaku: niebieski, zielony, żółty, biały

(531) 2.7.10, 3.1.14, 5.7.4, 6.7.25, 8.7.8, 26.1.1, 27.5.1, 29.1.15

(510), (511) **30** wyroby na bazie mąki, przetworów zbożowych, przetworzonej kukurydzy, żywność gotowa, przekąski i gotowe wyroby, w skład których wchodzi między innymi ziarna, orzechy, kukurydza, zboża i inne składniki roślinne lub kombinacje w/w towarów, chipsy w tym chipsy kukurydziane, chipsy zbożowe, chipsy tortilla, chipsy ryżowe, ciastka ryżowe, krakersy, precle, przekąski dmuchane, kukurydza dmuchana, orzechy i kukurydza kandyzowane, sosy do przekąsek, sosy do maczania kawałków żywności (dipy), sosy typu salsa, sosy, batony, wyroby cukiernicze i piekarnicze.

(111) **188386** (220) 2004 04 08 (210) 279055
(151) 2007 02 08 (441) 2004 07 12
(732) Górskie Ochotnicze Pogotowie Ratunkowe Zarząd Główny, Zakopane, PL.
(540)



Kolor znaku: niebieski, złoty i ich odcienie

(531) 24.13.1, 27.5.1, 29.1.2, 29.1.4

(510), (511) **39** usługi ratownictwa w górach, transport sanitarny samochodowy i powietrzny osób poszkodowanych, **41** doradztwo w sprawach turystyki narciarskiej i tras narciarskich, prowadzenie szkoleń służb ratowniczych, nauczanie i doskonalenie umiejętności wspinaczki w górach oraz jazdy na nartach, usługi organizowania działalności sportowej, rekreacyjnej i turystycznej związanej z górami, **42** doradztwo w zakresie ochrony przyrody w górach, testowanie sprzętu do ratownictwa górskiego, **43** udostępnianie miejsc noclegowych w stacjach ratunkowych, **45** zabezpieczanie wyciągów narciarskich służbą ratowniczą, zabezpieczanie imprez turystycznych, rekreacyjnych i sportowych organizowanych w górach, doradztwo oraz wydawanie ekspertyz i opinii w zakresie bezpieczeństwa w górach, ujawnianie zagrożeń bezpieczeństwa w górach, poszukiwanie osób zaginionych w górach, organizowanie i prowadzenie górskiej służby ratowniczej.

(111) **188387** (220) 2004 04 08 (210) 279056
 (151) 2007 02 08 (441) 2004 07 12
 (732) Górskie Ochotnicze Pogotowie Ratunkowe Zarząd Główny,
 Zakopane, PL.
 (540)



Kolor znaku: biały, niebieski i jego odcienie

(531) 26.11.3, 29.1.4, 29.1.6

(510), (511) **39** usługi ratownictwa w górach, transport sanitarny samochodowy i powietrzny osób poszkodowanych, **41** doradztwo w sprawach turystyki narciarskiej i tras narciarskich, prowadzenie szkoleń służb ratowniczych, nauczanie i doskonalenie umiejętności wspinaczki w górach oraz jazdy na nartach, usługi organizowania działalności sportowej, rekreacyjnej i turystycznej związanej z górami, **42** doradztwo w zakresie ochrony przyrody w górach, testowanie sprzętu do ratownictwa górskiego, **43** udostępnianie miejsc noclegowych w stacjach ratunkowych, **45** zabezpieczanie wyciągów narciarskich służbą ratowniczą, zabezpieczanie imprez turystycznych, rekreacyjnych i sportowych organizowanych w górach, doradztwo oraz wydawanie ekspertyz i opinii w zakresie bezpieczeństwa w górach, ujawnianie zagrożeń bezpieczeństwa w górach, poszukiwanie osób zaginionych w górach, organizowanie i prowadzenie górskiej służby ratowniczej.

(111) **188388** (220) 2004 04 08 (210) 279057
 (151) 2007 02 08 (441) 2004 07 12
 (732) Górskie Ochotnicze Pogotowie Ratunkowe Zarząd Główny,
 Zakopane, PL.
 (540) GÓRSKIE OCHOTNICZE POGOTOWIE RATUNKOWE

(510), (511) **39** usługi ratownictwa w górach, transport sanitarny samochodowy i powietrzny osób poszkodowanych, **41** doradztwo w sprawach turystyki narciarskiej i tras narciarskich, prowadzenie szkoleń służb ratowniczych, nauczanie i doskonalenie umiejętności wspinaczki w górach oraz jazdy na nartach, usługi organizowania działalności sportowej, rekreacyjnej i turystycznej związanej z górami, **42** doradztwo w zakresie ochrony przyrody w górach, testowanie sprzętu do ratownictwa górskiego, **43** udostępnianie miejsc noclegowych w stacjach ratunkowych, **45** zabezpieczanie wyciągów narciarskich służbą ratowniczą, zabezpieczanie imprez turystycznych, rekreacyjnych i sportowych organizowanych w górach, doradztwo oraz wydawanie ekspertyz i opinii w zakresie bezpieczeństwa w górach, ujawnianie zagrożeń bezpieczeństwa w górach, poszukiwanie osób zaginionych w górach, organizowanie i prowadzenie górskiej służby ratowniczej.

(111) **188389** (220) 2004 04 15 (210) 279326
 (151) 2007 01 24 (441) 2004 07 26
 (732) MIROLA J.MISZKA i WSPÓLNICY SPÓŁKA JAWNA, Orzesze, PL.
 (540)



Kolor znaku: granatowy

(531) 27.5.1, 29.1.4

(510), (511) **06** rolety zewnętrzne metalowe, metalowe bramy garażowe i przemysłowe, metalowe parapety zewnętrzne i wewnętrzne, **37** usługi w zakresie montażu rolet zewnętrznych (antywnłamanio- wych), bram garażowych i przemysłowych oraz montażu napędów elektrycznych i sterowań do wyżej wymienionych towarów.

(111) **188390** (220) 2004 04 26 (210) 279804
 (151) 2007 03 14 (441) 2004 08 09

(732) „DRAGMOR” Spółka z o.o., Szczecin, PL.
 (540)



Kolor znaku: biały, zielony, czarny, złoty

(531) 18.4.1, 26.11.3, 27.5.1, 29.1.14

(510), (511) **06** budowlane materiały metalowe, konstrukcje i elementy metalowe: drut, haki, kołki, kątowniki, kratownice, pręty, sworznie, słupy, ścianki, szyny, śruby, taśmy, siatka druciana, wiązadła, zaciski, materiały blacharskie dla budownictwa, płyty, arkusze z blachy, płyty metalowe, tubingi, obudowy metalowe, rury metalowe, rurociągi zasilające metalowe, rusztowania metalowe, pojemniki, silosy, skrzynie, zbiorniki metalowe, **12** pojazdy do poruszania się po ziemi, po wodzie i po torach, pojazdy wodne, pogłębiarki drągi: chwytakowe, czerpakowe, łyżkowe, ssące, barki, drobnicowce, holowniki, lodołamacze, łodzie, masowce, pojemnikowce, pontony, promy, statki, szalupy, zbiornikowce, pojazdy lądowe, betoniarki, ciągniki, ciężarówka, lory, furgony, przenośniki naziemne, transportery, przyczepy do pojazdów, samochody, wywrotki, wozy transportowe, tabor kolejowy: lokomotywy, wagony kolejowe, wagony-platformy, **19** materiały budowlane niemetalowe, cement, wapno, kruszywa, piasek (z wyjątkiem formierskiego), cegła, tłuczeń, żwir, drewno budowlane, półfabrykaty drewniane, kamień budowlany, wyroby kamieniarskie, materiały do budowy i pokryć dróg, konstrukcyjne elementy niemetalowe dla budownictwa, rury i kształtki rurowe rozgałęzieniowe niemetalowe, płyty niemetalowe dla budownictwa, zaprawy budowlane, prefabrykaty betonowe i żelbetonowe, rury kamionkowe i cementowe, papa, smoła, bitum, asfalt, **36** usługi finansowe, finansowanie inwestycji kapitałowo-udziałowych, rozliczenia finansowe, doradztwo finansowe, **37** usługi budowlano-montażowe, remontowe, modernizacyjne morskich budowli hydrotechnicznych nawodnych i podwodnych wraz z instalacjami i urządzeniami technicznymi: obiekty powstałe wskutek wykonywania lub związane z wykonywaniem robót czerpalnych i robót refulacyjnych: awanporty, baseny, tory morskie i zalewowe, tory podejściowe, mijanki statków, pola refulacyjne (pola odkładu urobku z robót czerpalnych), przystanie refulacyjne, budowle portowe: falochrony, łamacze fal, nabrzeża przeładunkowe i postojowe, mola, pirsy, wysepki, urządzenia cumownicze i odbojowe, budowle ochrony brzegów morskich: opaski i ostrogi brzegowe, falochrony brzegowe, progi podwodne, okładziny i wały przeciwsztormowe, zejścia na plażę, budowle komunikacyjne: kanały, śluzy morskie, kładki, mosty portowe, tunele, budowle związane z ujęciem i zrzutem wód: czerpnie wód, rurociągi, zbiorniki magazynowe wody, rurociągi podwodne zrzuć ścieków, konstrukcje zrzuć wód chłodzącej, budowle służące rekreacji: plaże, mola spacerowe, zjeżdźalnie wodne, konstrukcje morskich znaków nawigacyjnych: stawy lądowe i nawodne, nabieżniki i dally nawigacyjne, pogłębienia inwestycyjne i konserwacyjne portów i torów wodnych, pogłębienia dna rzek, podczyszczeniowe roboty czerpalne: w portach morskich, na redach, na torach podejściowych, na trasach układania kabli i rurociągów, przy profilowaniu dna morskiego pod budowle morskie, prace nurkowe i prace podwodne, wykopy i prace zasypowe przy układaniu rurociągów na dnie morza, tworzenie ładu pod zabudowę przemyślową, wydobywanie kopalni, kruszywa budowlanego z dna morskiego, remont jednostek pływających, złomowanie statków, wynajem i dzierżawa maszyn, urządzeń i sprzętu pogłębiarskiego, **39** transport, fracht, usługi transportowe specjalistycznymi jednostkami pływającymi, transport ładunków koleją, samochodami ciężarowymi, transport poprzez rurociągi i przenośnikami taśmowymi, usługi związane z pilotowaniem, holowaniem i cumowaniem morskim, lodołaniem, rozładunkiem, funkcjonowaniem portów i nabrzeży, ratowaniem zatopionych i uwalnianiem z mielizn statków oraz ich ładunków, zaopatrywanie w wodę, bunkrowanie (paliwa), dostawa kruszywa z dna morskiego, załadunek, transport i wyładunek odpadów, śmieci, zanieczyszczeń olejowych ze statków i akwenów portowych, składowanie mas ziemnych z prac pogłębiarskich oraz odpadów na polach refulacyjnych, maklerstwo transportowe, czarterowanie, wynajem i dzierżawa środków transportu lądowego, wodnego i sprzętu pogłębiarskiego, **42** prace projektowe, konsultacyjne, ekspertyzy, doradztwo techniczne i technologiczne w zakresie budownictwa hydrotechniczne

go, robót pogłębiarskich (czerpalnych), robót refulacyjnych i robót podwodnych, wykonywanie inwentaryzacji i ekspertyz stanu podwodnego budowli portowych, hydrograficzne pomiary głębokości wody, plany sondażowe, profile sondażowe torów wodnych, badania i analizy geotechniczne, wiercenia, wykopy, sondaże, do projektów budowli morskich.

(111) **188391** (220) 2004 04 28 (210) 279963
(151) 2007 02 08 (441) 2004 08 09
(732) Grzegorzewski Tadeusz, Nowy Targ, PL.
(540)



(531) 2.1.21, 2.1.25, 26.1.2, 26.13.25, 27.5.1
(510), (511) **25** odzież sportowa męska i damska.

(111) **188392** (220) 2004 04 28 (210) 280008
(151) 2007 03 12 (441) 2004 08 09
(732) HACH Sp. z o.o., Poznań, PL.
(540)



Kolor znaku: czerwony, jasnoszary, szary
(531) 24.17.5, 27.5.1, 29.1.1, 29.1.6
(510), (511) **39** dostarczanie towarów zamówionych korespondencyjnie, **40** usługi drukarni, **42** usługi grafików.

(111) **188393** (220) 2004 04 29 (210) 280085
(151) 2007 01 23 (441) 2004 08 09
(732) INTERTEAM S.C. Alojzy Miler, Bronisław Grzywocz, Katowice, PL.
(540)



(531) 26.4.2, 26.5.4
(510), (511) **16** wzory pism, plany, podręczniki, prospekty, nuty, rysunki, śpiewniki, zakładki do książek, mapy, matryce drukarskie, obwoluty, wykroje do wykonywania odzieży, papier do pakowania, albumy, almanachy, broszury, czcionki drukarskie, czasopisma, folie z tworzyw sztucznych do pakowania, fotografie, gazety, kalendarze, karty pocztowe, książki, obrazy, opakowania kartonowe, modele papierowe, materiały do modelowania, **28** karty do gry.

(111) **188394** (220) 2004 04 30 (210) 280133
(151) 2007 01 26 (441) 2004 08 09
(732) „EKOKLIMAX-PROJEKT” SP.J., Z.Chilewski, J.Czerwiński, Bydgoszcz, PL.
(540)



Kolor znaku: zielony, żółty
(531) 5.1.3, 26.1.1, 26.11.1, 27.5.1, 29.1.12

(510), (511) **11** centrale wentylacyjne, klimatyzacyjne, rekuperatory, nawilżacze, osuszacze, urządzenia do odpylania, wentylacji, klimatyzacji, **37** projektowanie i wykonstwo instalacji przeznaczonych do urządzeń do odpylania, wentylacji, klimatyzacji, montaż, konserwacja, naprawy - kompletnych instalacji i urządzeń w budownictwie przemysłowym i ogólnym.

(111) **188395** (220) 2004 04 30 (210) 280134
(151) 2007 01 26 (441) 2004 08 09
(732) Bydgoskie Fabryki Mebli S.A., Bydgoszcz, PL.
(540)



Kolor znaku: czerwony, czarny
(531) 27.1.1, 27.5.1, 29.1.12
(510), (511) **20** meble ze skóry, meble, zestawy meblowe, meble tapicerowane, zestawy wypoczynkowe, kanapy, fotele, sofy, stoły, krzesła, meble z materiałów tekstylnych.

(111) **188396** (220) 2004 04 30 (210) 280136
(151) 2007 01 26 (441) 2004 08 09
(732) Przedsiębiorstwo Przemysłu Betonów „PREFABET BIAŁE BŁOTA” S.A., Białe Błota, PL.
(540)



Kolor znaku: czarny, czerwony
(531) 27.1.1, 29.1.12
(510), (511) **01** chemia budowlana: kleje, zaprawy klejowe do wszelkiego typu materiałów budowlanych - glazury i terakoty, kamienia, cegły, elementów betonowych, płyt styropianowych, zaprawy do wyrównywania, szpachlowania, naprawcze, tynki, posadzki, wylewki.

(111) **188397** (220) 2004 05 07 (210) 280477
(151) 2007 01 30 (441) 2004 08 09
(732) OINpharma Spółka z o.o., Warszawa, PL.
(540)



Kolor znaku: granatowy, czerwony
(531) 26.11.2, 27.5.1, 29.1.1, 29.1.4
(510), (511) **05** produkty farmaceutyczne, weterynaryjne, **09** programy komputerowe, **16** wydawnictwa periodyczne i jednorazowe: czasopisma, prospekty, foldery - wydawnictwa zbiorowe dotyczące farmacji, medycyny, weterynarii, **35** usługi reklamowe z zakresu farmacji, medycyny, weterynarii, ogłoszenia reklamowe i ogłoszenia prasowe, pozyskiwanie danych do komputerowych baz danych, **41** usługi wydawnicze, organizacja szkoleń w zakresie farmacji, medycyny, weterynarii.

(111) **188398** (220) 2004 05 10 (210) 280586
(151) 2007 01 26 (441) 2004 08 23
(732) DOM DEVELOPMENT S.A., Warszawa, PL.
(540) VILLA PATRIA

(510), (511) **19** baraki metalowe przenośne, **35** usługi w zakresie organizacji i zarządzania działalnością gospodarczą w zakresie inwestycji w celu budowy i/lub przygotowania obiektów mieszkalnych i niemieszkalnych, przeznaczonych do sprzedaży, wynajmowania, użyczenia, usługi w zakresie organizowania, prowadzenia i zarządzania działalnością gospodarczą, usługi marketingu gruntów dla budownictwa, zasobów lokalowych, nieruchomości, przeznaczonych do najmu, zagospodarowania, sprzedaży, użyczenia, organizowanie

targów i wystaw handlowych i reklamowych w zakresie budownictwa, urbanistyki, architektury i technologii w tej dziedzinie, promocja obrotu nieruchomości mieszkalnymi, usługi wynajmowania miejsc na umieszczanie ogłoszeń i reklam, zarządzanie miejscami wystawowymi, **36** pomoc w zarządzaniu przedsięwzięciami obrotu nieruchomościami, usługi w zakresie organizacji i zarządzania finansowaniem przedsięwzięć inwestycyjnych dotyczących budowy i/lub przygotowania obiektów mieszkalnych i niemieszkalnych, przeznaczonych do sprzedaży, najmu budynków, lokali i powierzchni użytkowej, usługi w zakresie zarządzania nieruchomościami, sprzedaży i pośrednictwa w nabywaniu, sprzedaży, najmie domów, lokali i powierzchni użytkowej, sprzedaży na kredyt, wyceny nieruchomości, dzierżawy nieruchomości, lokali i powierzchni użytkowej, administrowania nieruchomościami, lokalami, powierzchnią użytkową, miejscami parkingowymi, rozliczania transakcji kupna/sprzedaży nieruchomości, organizowanie przetargów na rynku obrotu gruntami, nieruchomościami, powierzchniami użytkowymi i lokalami mieszkalnymi, usługi doradztwa w zakresie zarządzania, administrowania i obrotu nieruchomościami, obiektami mieszkalnymi i zespołami osiedlowymi, **37** usługi w zakresie budownictwa, realizacji i nadzoru nad przedsięwzięciami inwestycyjnymi polegającymi na budowie i/lub przygotowaniu obiektów mieszkalnych i niemieszkalnych, przeznaczonych do sprzedaży, wynajmowania, użyczenia, usługi w zakresie budowania lokali mieszkalnych i osiedli mieszkaniowych wraz z infrastrukturą, wykonywania robót ogólnobudowlanych, konstrukcyjnych i montażowych, usługi nadzoru budowlanego, usługi w zakresie robót ziemnych, rozbiórki, burzenia obiektów budowlanych, usługi remontowe, naprawy obiektów, restauracji budynków, konserwacji obiektów budowlano-mieszkaniowych, **42** usługi projektowe w zakresie budownictwa, urbanistyki, architektury i technologii, projektowanie konstrukcji, budynków, wykonywanie badań, ekspertyz, opinii i analiz technicznych w zakresie budownictwa, usługi w zakresie architektury, planowania urbanistycznego, badania, ekspertyzy i pomiary geologiczne, geodezyjne i kartograficzne oraz pomiary podwykonawcze dotyczące inwestycji, ekspertyzy inżynierskie, badania techniczne, doradztwo budowlane i w zakresie ochrony środowiska, dekoracja wnętrz, planowanie urbanistyczne, pomiary terenu, **44** ogrodnictwo krajobrazowe, pielęgnowanie i utrzymanie trawników, **45** doradztwo w sprawach bezpieczeństwa.

(111) **188399** (220) 2004 05 11 (210) 280587
 (151) 2007 01 26 (441) 2004 08 23
 (732) Cargill (Polska) Sp. z o.o., Warszawa, PL.
 (540)

PorkTrack

Kolor znaku: niebieski, zielony

(531) 27.5.1, 29.1.12

(510), (511) **31** produkty rolne, ogrodnicze, leśne oraz ziarna nie ujęte w innych klasach, żywe zwierzęta, świeże owoce i warzywa, nasiona, rośliny, kwiaty naturalne, pasza dla zwierząt, sód.

(111) **188400** (220) 2004 05 10 (210) 280588
 (151) 2007 01 26 (441) 2004 08 23
 (732) DOM DEVELOPMENT S.A., Warszawa, PL.
 (540) REZYDENCJA PATRIA

(510), (511) **19** baraki metalowe przenośne, **35** usługi w zakresie organizacji i zarządzania działalnością gospodarczą w zakresie inwestycji w celu budowy i/lub przygotowania obiektów mieszkalnych i niemieszkalnych, przeznaczonych do sprzedaży, wynajmowania, użyczenia, usługi w zakresie organizowania, prowadzenia i zarządzania działalnością gospodarczą, usługi marketingu gruntów dla budownictwa, zasobów lokalowych, nieruchomości, przeznaczonych do najmu, zagospodarowania, sprzedaży, użyczenia, organizowanie targów i wystaw handlowych i reklamowych w zakresie budownictwa, urbanistyki, architektury i technologii w tej dziedzinie, promocja obrotu nieruchomości mieszkalnymi, usługi wynajmowania miejsc na umieszczanie ogłoszeń i reklam, zarządzanie miejscami wystawowymi, **36** pomoc w zarządzaniu przedsięwzięciami obrotu nieruchomościami, usługi w zakresie organizacji i zarządzania finansowaniem przedsięwzięć inwestycyjnych dotyczących budowy i/lub przygotowania obiektów mieszkalnych i niemieszkalnych, przeznac-

zonych do sprzedaży, najmu budynków, lokali i powierzchni użytkowej, usługi w zakresie zarządzania nieruchomościami, sprzedaży i pośrednictwa w nabywaniu, sprzedaży, najmie domów, lokali i powierzchni użytkowej, sprzedaży na kredyt, wyceny nieruchomości, dzierżawy nieruchomości, lokali i powierzchni użytkowej, administrowania nieruchomościami, lokalami, powierzchnią użytkową, miejscami parkingowymi, rozliczania transakcji kupna/sprzedaży nieruchomości, organizowanie przetargów na rynku obrotu gruntami, nieruchomościami, powierzchniami użytkowymi i lokalami mieszkalnymi, usługi doradztwa w zakresie zarządzania, administrowania i obrotu nieruchomościami, obiektami mieszkalnymi i zespołami osiedlowymi, **37** usługi w zakresie budownictwa, realizacji i nadzoru nad przedsięwzięciami inwestycyjnymi polegającymi na budowie i/lub przygotowaniu obiektów mieszkalnych i niemieszkalnych, przeznaczonych do sprzedaży, wynajmowania, użyczenia, usługi w zakresie budowania lokali mieszkalnych i osiedli mieszkaniowych wraz z infrastrukturą, wykonywania robót ogólnobudowlanych, konstrukcyjnych i montażowych, usługi nadzoru budowlanego, usługi w zakresie robót ziemnych, rozbiórki, burzenia obiektów budowlanych, usługi remontowe, naprawy obiektów, restauracji budynków, konserwacji obiektów budowlano-mieszkaniowych, **42** usługi projektowe w zakresie budownictwa, urbanistyki, architektury i technologii, projektowanie konstrukcji, budynków, wykonywanie badań, ekspertyz, opinii i analiz technicznych w zakresie budownictwa, usługi w zakresie architektury, planowania urbanistycznego, badania, ekspertyzy i pomiary geologiczne, geodezyjne i kartograficzne oraz pomiary podwykonawcze dotyczące inwestycji, ekspertyzy inżynierskie, badania techniczne, doradztwo budowlane i w zakresie ochrony środowiska, dekoracja wnętrz, planowanie urbanistyczne, pomiary terenu, **44** ogrodnictwo krajobrazowe, pielęgnowanie i utrzymanie trawników, **45** doradztwo w sprawach bezpieczeństwa.

(111) **188401** (220) 2004 05 10 (210) 280589
 (151) 2007 01 26 (441) 2004 08 23
 (732) DOM DEVELOPMENT S.A., Warszawa, PL.

(540) WILLA PATRIA

(510), (511) **19** baraki metalowe przenośne, **35** usługi w zakresie organizacji i zarządzania działalnością gospodarczą w zakresie inwestycji w celu budowy i/lub przygotowania obiektów mieszkalnych i niemieszkalnych, przeznaczonych do sprzedaży, wynajmowania, użyczenia, usługi w zakresie organizowania, prowadzenia i zarządzania działalnością gospodarczą, usługi marketingu gruntów dla budownictwa, zasobów lokalowych, nieruchomości, przeznaczonych do najmu, zagospodarowania, sprzedaży, użyczenia, organizowanie targów i wystaw handlowych i reklamowych w zakresie budownictwa, urbanistyki, architektury i technologii w tej dziedzinie, promocja obrotu nieruchomości mieszkalnymi, usługi wynajmowania miejsc na umieszczanie ogłoszeń i reklam, zarządzanie miejscami wystawowymi, **36** pomoc w zarządzaniu przedsięwzięciami obrotu nieruchomościami, usługi w zakresie organizacji i zarządzania finansowaniem przedsięwzięć inwestycyjnych dotyczących budowy i/lub przygotowania obiektów mieszkalnych i niemieszkalnych, przeznaczonych do sprzedaży, najmu budynków, lokali i powierzchni użytkowej, usługi w zakresie zarządzania nieruchomościami, sprzedaży i pośrednictwa w nabywaniu, sprzedaży, najmie domów, lokali i powierzchni użytkowej, sprzedaży na kredyt, wyceny nieruchomości, dzierżawy nieruchomości, lokali i powierzchni użytkowej, administrowania nieruchomościami, lokalami, powierzchnią użytkową, miejscami parkingowymi, rozliczania transakcji kupna/sprzedaży nieruchomości, organizowanie przetargów na rynku obrotu gruntami, nieruchomościami, powierzchniami użytkowymi i lokalami mieszkalnymi, usługi doradztwa w zakresie zarządzania, administrowania i obrotu nieruchomościami, obiektami mieszkalnymi i zespołami osiedlowymi, **37** usługi w zakresie budownictwa, realizacji i nadzoru nad przedsięwzięciami inwestycyjnymi polegającymi na budowie i/lub przygotowaniu obiektów mieszkalnych i niemieszkalnych, przeznaczonych do sprzedaży, wynajmowania, użyczenia, usługi w zakresie budowania lokali mieszkalnych i osiedli mieszkaniowych wraz z infrastrukturą, wykonywania robót ogólnobudowlanych, konstrukcyjnych i montażowych, usługi nadzoru budowlanego, usługi w zakresie robót ziemnych, rozbiórki, burzenia obiektów budowlanych, usługi remontowe, naprawy obiektów, restauracji budynków, konserwacji obiektów budowlano-mieszkaniowych, **42** usługi projektowe w zakresie budownictwa, urbanistyki, architektury i technologii, projektowanie konstrukcji, budynków, wykonywanie badań, eks-

pertyz, opinii i analiz technicznych w zakresie budownictwa, usługi w zakresie architektury, planowania urbanistycznego, badania, ekspertyzy i pomiary geologiczne, geodezyjne i kartograficzne oraz pomiary podwykonawcze dotyczące inwestycji, ekspertyzy inżynierskie, badania techniczne, doradztwo budowlane i w zakresie ochrony środowiska, dekoracja wnętrz, planowanie urbanistyczne, pomiary terenu, **44** ogrodnictwo krajobrazowe, pielęgnowanie i utrzymanie trawników, **45** doradztwo w sprawach bezpieczeństwa.

(111) **188402** (220) 2004 05 10 (210) 280590
(151) 2007 01 26 (441) 2004 08 23

(732) DOM DEVELOPMENT S.A., Warszawa, PL.

(540) ZESPÓŁ MIESZKANIOWY PATRIA

(510), (511) **19** baraki metalowe przenośne, **35** usługi w zakresie organizacji i zarządzania działalnością gospodarczą w zakresie inwestycji w celu budowy i/lub przygotowania obiektów mieszkalnych i niemieszkalnych, przeznaczonych do sprzedaży, wynajmowania, użyczenia, usługi w zakresie organizowania, prowadzenia i zarządzania działalnością gospodarczą, usługi marketingu gruntów dla budownictwa, zasobów lokalowych, nieruchomości, przeznaczonych do najmu, zagospodarowania, sprzedaży, użyczenia, organizowanie targów i wystaw handlowych i reklamowych w zakresie budownictwa, urbanistyki, architektury i technologii w tej dziedzinie, promocja obrotu nieruchomościami mieszkalnymi, usługi wynajmowania miejsc na umieszczanie ogłoszeń i reklam, zarządzanie miejscami wystawowymi, **36** pomoc w zarządzaniu przedsięwzięciami obrotu nieruchomościami, usługi w zakresie organizacji i zarządzania finansowaniem przedsięwzięć inwestycyjnych dotyczących budowy i/lub przygotowania obiektów mieszkalnych i niemieszkalnych, przeznaczonych do sprzedaży, najmu budynków, lokali i powierzchni użytkowej, usługi w zakresie zarządzania nieruchomościami, sprzedaży i pośrednictwa w nabywaniu, sprzedaży, najmie domów, lokali i powierzchni użytkowej, sprzedaży na kredyt, wyceny nieruchomości, dzierżawy nieruchomości, lokali i powierzchni użytkowej, administrowania nieruchomościami, lokalami, powierzchnią użytkową, miejscami parkingowymi, rozliczania transakcji kupna/sprzedaży nieruchomości, organizowanie przetargów na rynku obrotu gruntami, nieruchomościami, powierzchniami użytkowymi i lokalami mieszkalnymi, usługi doradztwa w zakresie zarządzania, administrowania i obrotu nieruchomościami, obiektami mieszkalnymi i zespołami osiedlowymi, **37** usługi w zakresie budownictwa, realizacji i nadzoru nad przedsięwzięciami inwestycyjnymi polegającymi na budowie i/lub przygotowaniu obiektów mieszkalnych i niemieszkalnych, przeznaczonych do sprzedaży, wynajmowania, użyczenia, usługi w zakresie budowania lokali mieszkalnych i osiedli mieszkaniowych wraz z infrastrukturą, wykonywania robót ogólnobudowlanych, konstrukcyjnych i montażowych, usługi nadzoru budowlanego, usługi w zakresie robót ziemnych, rozbiórki, burzenia obiektów budowlanych, usługi remontowe, naprawy obiektów, restauracji budynków, konserwacji obiektów budowlano-mieszkaniowych, **42** usługi projektowe w zakresie budownictwa, urbanistyki, architektury i technologii, projektowanie konstrukcji, budynków, wykonywanie badań, ekspertyz, opinii i analiz technicznych w zakresie budownictwa, usługi w zakresie architektury, planowania urbanistycznego, badania, ekspertyzy i pomiary geologiczne, geodezyjne i kartograficzne oraz pomiary podwykonawcze dotyczące inwestycji, ekspertyzy inżynierskie, badania techniczne, doradztwo budowlane i w zakresie ochrony środowiska, dekoracja wnętrz, planowanie urbanistyczne, pomiary terenu, **44** ogrodnictwo krajobrazowe, pielęgnowanie i utrzymanie trawników, **45** doradztwo w sprawach bezpieczeństwa.

(111) **188403** (220) 2004 05 10 (210) 280591
(151) 2007 01 26 (441) 2004 08 23

(732) DOM DEVELOPMENT S.A., Warszawa, PL.

(540) APARTAMENTY PATRIA

(510), (511) **19** baraki metalowe przenośne, **35** usługi w zakresie organizacji i zarządzania działalnością gospodarczą w zakresie inwestycji w celu budowy i/lub przygotowania obiektów mieszkalnych i niemieszkalnych, przeznaczonych do sprzedaży, wynajmowania, użyczenia, usługi w zakresie organizowania, prowadzenia i zarządzania działalnością gospodarczą, usługi marketingu gruntów dla budownictwa, zasobów lokalowych, nieruchomości, przeznaczonych do najmu, zagospodarowania, sprzedaży, użyczenia, organizowanie targów i wystaw handlowych i reklamowych w zakresie budownictwa, urbanistyki, architektury i technologii w tej dziedzinie, promo-

cja obrotu nieruchomościami mieszkalnymi, usługi wynajmowania miejsc na umieszczanie ogłoszeń i reklam, zarządzanie miejscami wystawowymi, **36** pomoc w zarządzaniu przedsięwzięciami obrotu nieruchomościami, usługi w zakresie organizacji i zarządzania finansowaniem przedsięwzięć inwestycyjnych dotyczących budowy i/lub przygotowania obiektów mieszkalnych i niemieszkalnych, przeznaczonych do sprzedaży, najmu budynków, lokali i powierzchni użytkowej, usługi w zakresie zarządzania nieruchomościami, sprzedaży i pośrednictwa w nabywaniu, sprzedaży, najmie domów, lokali i powierzchni użytkowej, sprzedaży na kredyt, wyceny nieruchomości, dzierżawy nieruchomości, lokali i powierzchni użytkowej, administrowania nieruchomościami, lokalami, powierzchnią użytkową, miejscami parkingowymi, rozliczania transakcji kupna/sprzedaży nieruchomości, organizowanie przetargów na rynku obrotu gruntami, nieruchomościami, powierzchniami użytkowymi i lokalami mieszkalnymi, usługi doradztwa w zakresie zarządzania, administrowania i obrotu nieruchomościami, obiektami mieszkalnymi i zespołami osiedlowymi, **37** usługi w zakresie budownictwa, realizacji i nadzoru nad przedsięwzięciami inwestycyjnymi polegającymi na budowie i/lub przygotowaniu obiektów mieszkalnych i niemieszkalnych, przeznaczonych do sprzedaży, wynajmowania, użyczenia, usługi w zakresie budowania lokali mieszkalnych i osiedli mieszkaniowych wraz z infrastrukturą, wykonywania robót ogólnobudowlanych, konstrukcyjnych i montażowych, usługi nadzoru budowlanego, usługi w zakresie robót ziemnych, rozbiórki, burzenia obiektów budowlanych, usługi remontowe, naprawy obiektów, restauracji budynków, konserwacji obiektów budowlano-mieszkaniowych, **42** usługi projektowe w zakresie budownictwa, urbanistyki, architektury i technologii, projektowanie konstrukcji, budynków, wykonywanie badań, ekspertyz, opinii i analiz technicznych w zakresie budownictwa, usługi w zakresie architektury, planowania urbanistycznego, badania, ekspertyzy i pomiary geologiczne, geodezyjne i kartograficzne oraz pomiary podwykonawcze dotyczące inwestycji, ekspertyzy inżynierskie, badania techniczne, doradztwo budowlane i w zakresie ochrony środowiska, dekoracja wnętrz, planowanie urbanistyczne, pomiary terenu, **44** ogrodnictwo krajobrazowe, pielęgnowanie i utrzymanie trawników, **45** doradztwo w sprawach bezpieczeństwa.

(111) **188404** (220) 2004 05 17 (210) 280819
(151) 2007 01 18 (441) 2004 08 23

(732) „MAPEI POLSKA” Sp. z o.o., Gliwice, PL.

(540) keraystem

(510), (511) **01** zaprawy klejowe na bazie tworzyw sztucznych i żywic, **06** listwy ozdobne, profile, kształtowniki metalowe, **19** listwy ozdobne, profile, kształtowniki niemetalowe, zaprawy murarskie, suche tynki, zaprawy do fugowania, spoinowania, **20** listwy ozdobne, profile, kształtowniki drewniane.

(111) **188405** (220) 2004 05 17 (210) 280820
(151) 2007 01 18 (441) 2004 08 23

(732) „MAPEI POLSKA” Sp. z o.o., Gliwice, PL.

(540) keraprofil

(510), (511) **06** listwy ozdobne, profile, kształtowniki metalowe, **19** listwy ozdobne, profile, kształtowniki niemetalowe, **20** listwy ozdobne, profile, kształtowniki drewniane.

(111) **188406** (220) 2004 05 17 (210) 280821
(151) 2007 01 18 (441) 2004 08 23

(732) „MAPEI POLSKA” Sp. z o.o., Gliwice, PL.

(540) keraturbo

(510), (511) **01** zaprawy klejowe na bazie tworzyw sztucznych i żywic, **02** farby, lakiery, emalie, spoiwa do farb, lakierów, emalii, rozcieńczalniki do farb, utrwalacze do farb, lakierów, emalii, kit szklarski, **17** tektury izolacyjne, arkusze izolacyjne, kurtyny bezpieczeństwa izolacyjne, płótno izolacyjne, powłoki izolacyjne, szczeliwo izolacyjne, tkaniny izolacyjne, maty izolacyjne, płyty izolacyjne, substancje do izolacji przeciwwilgociowej budynków, farby izolacyjne, materiały izolacyjne, oleje izolacyjne, rękawice izolacyjne, szkło izolacyjne, taśmy izolacyjne, zaprawy izolacyjne, izolacyjne folie metalowe, filc izolacyjny, papier izolacyjny, włókna mineralne do izolacji, wełna bazaltowa, wełna szklana, włókna szklane do izolacji, tkaniny z włókna szklanego do izolacji, wełna mineralna, wełna żuźlowa, styropian izolacyjny, **19** zaprawy murarskie, suche tynki, zaprawy do fugowania, spoinowania, zaprawy cementowe, superma, siatki szklane do izolacji.

(111) **188407** (220) 2004 05 17 (210) 280822
 (151) 2007 01 18 (441) 2004 08 23
 (732) „MAPEI POLSKA” Sp. z o.o., Gliwice, PL.
 (540) keraklinkier
 (510), (511) **01** zaprawy klejowe na bazie tworzyw sztucznych i żywic, **02** farby, lakiery, emalie, spoiwa do farb, lakierów, emalii, rozcieńczalniki do farb, utrwalacze do farb, lakierów, emalii, kit szklarski, **19** zaprawy murarskie, suche tynki, zaprawy do fugowania, spoinowania, zaprawy cementowe.

(111) **188408** (220) 2004 05 18 (210) 280886
 (151) 2007 01 23 (441) 2004 08 23
 (732) POLKOMTEL S.A., Warszawa, PL.
 (540)



(531) 12.1.1, 16.1.6, 26.1.1
 (510), (511) **09** aparaty, przewody i słuchawki telefoniczne; automaty sprzedające i mechanizmy do urządzeń uruchamianych przez wrzucenie monety lub żetonu; kasy rejestrujące; komputery i sprzęt przetwarzający dane; magnetyczne nośniki danych; maszyny liczące, płyty (dyski) z nagraniami; urządzenia do gaszenia ognia; urządzenia do nagrywania, transmisji, reprodukcji danych, dźwięku lub obrazu; urządzenia i przyrządy naukowe, żeglarskie, geodezyjne, elektryczne, kinematograficzne, optyczne, wagowe, pomiarowe, sygnalizacyjne, kontrolne, do ratowania życia, do celów dydaktycznych, **35** usługi polegające na: rejestrowaniu, sporządzaniu odpisów, składzie, kompilacji, transkrypcji, systematyzacji pisemnych informacji (komunikatów) oraz rejestrowaniu a także wykorzystaniu lub kompilacji danych matematycznych lub statystycznych oraz zarządzaniu zbiorami informatycznymi; usługi w zakresie: reklamy, działalności informacyjnej handlowej oraz związanej z działalnością gospodarczą, badania rynku, telefonicznego udzielania informacji, organizacji wystaw lub targów handlowych i reklamowych, pośrednictwa w zawieraniu umów kupna-sprzedaży poprzez telefon i Internet; elektroniczny serwis informacji typu on-line polegający na tworzeniu i prowadzeniu baz danych; usługi telekomunikacyjne on line polegające na umożliwieniu: zlecenia usług, świadczenia usług, zawierania umów, umów pośrednictwa, umów kupna-sprzedaży, wykonywania umów; zgrupowanie na rzecz osób trzecich towarów: apaszki jedwabne, antystresery, baloniki, bandanki, banery, bezrękawniki, bloczki post-it, bluzy, bombki, breloczki, chorągiewki, clipboardy, czapki, daszki, długopisy, elektroniczne urządzenia do tłumaczeń językowych, elektroniczne urządzenia ze słownikiem, etui skórzane na długopisy, etui skórzane na wizytówki, fido-dido, flagi, galanteria odzieżowa damska i męska, galanteria skórzana, galanteria papierowa, joja, kalendarze, kalkulatory, kapelusze, karafki, konstrukcje dmuchane i balony, kosmetyczki, kosmetyki, koszulki polo, krawaty, krzeselka, kubki, kurtki, latawce, linijki, maskotki, materiały biurowe i szkolne, medale, pudełka, naklejki i nalepki, notesy, obrusy, odtwarzacze płyt kompaktowych i kaset, ołówki, opakowania na napoje, organizery, otwieracze do butelek, pałeczki chińskie, papiery pakowe, parasole, parasolki, parawany, para jedwabne, piłki, piórniki, plecaki, płotki, podkładki pod kubki, kieliszki i szklanki, podkładki pod mysz, pokrowce na telefony, pompony, portfele, postery, potykacze, radioodbiorniki, rękawiczki, ręczniki, sakwy rowerowe, sakwy podróżne, samochodowe osłony przeciwśoneczne, siatki, skrobaczki do szyb, słodczyce, standy, stroje dla personelu, szale, szaliki, świece, tablice, teczki skórzane, terkotki, termosy, tłumacze polsko-angielskie, torby i torebki, torciki, trąbki, t-shirty, wizytowniki, wody perfumowane i perfumy, worki żeglarskie, wyroby ze szkła i porcelany, zabawki, zegary ściennie, zegarki, znaczki z logo, **36** usługi w zakresie: pośrednictwa w zawieraniu umów ubezpieczeniowych poprzez telefon i Internet, sprawdzania stanu konta poprzez telefon i Internet; usługi telekomunikacyjne on-line polegające na umożliwieniu: zawierania umów ubezpieczeniowych, umów kredytowych, umów bankowych oraz otwierania rachunków bankowych, dokonywania operacji bankowych, dostępu do konta bankowego, **38** usługi telekomunikacyjne; usługi w zakresie: rozpowszechniania systemów przekazywania

dźwięku i obrazu w łączności radiofonicznej, telegraficznej, telefonicznej, telefonii komórkowej, telefaksowej, w systemie cyfrowym; usługi w zakresie łączności: radiofonicznej, telegraficznej, telefonicznej, telefonii komórkowej i poprzez Internet, telefaksowej, ustalania taryf i opłat, obsługi satelitów i przekazów satelitarnych, organizowania systemów transmisyjnych, przesyłania dźwięku, obrazu i sms-ów; usługi w zakresie: poczty elektronicznej, zleceń przywoławczych z zastosowaniem radia, telefonu lub innych środków komunikacji elektronicznej; usługi w zakresie prowadzenia: stacji radiowych, telewizyjnych oraz transmitowania dźwięku i obrazu; usługi w zakresie zbierania i przekazywania aktualności informacyjnych z wykorzystaniem: multimediiów, urządzeń telekomunikacyjnych; usługi w zakresie wypożyczania telefonów, modemów i innych urządzeń telekomunikacyjnych; obsługa klientów przy wykorzystaniu sieci Internet umożliwiająca dostarczanie klientom informacji oraz otrzymywanie informacji od klientów; elektroniczny serwis informacji typu on-line polegający na udostępnianiu informacji z możliwością elektronicznego przyjmowania i przekazywania wiadomości; usługi polegające na transmisji pisemnych informacji (komunikatów), **41** usługi w zakresie nauczania poprzez telefon, Internet, radio i telewizję.

(111) **188409** (220) 2004 05 22 (210) 281068
 (151) 2007 01 12 (441) 2004 08 23
 (732) Centrum Handlowe BATTERY s.c. Stanisław Pawlak, Zbigniew Grabowski, Łódź, PL.
 (540)

CENTRUM HANDLOWE
BATTERY

(531) 27.5.1
 (510), (511) **35** wynajmowanie powierzchni dla prowadzenia działalności handlowej.

(111) **188410** (220) 2004 05 24 (210) 281094
 (151) 2007 03 05 (441) 2004 09 06
 (732) Przedsiębiorstwo Produkcyjno-Usługowe „TECHTRANS” Sp. z o.o., Jasień, PL.
 (540)



(531) 15.1.1, 27.5.1
 (510), (511) **06** metalowe materiały budowlane, belki, blachy jako płyty i arkusze, druty, kratownice, kształtowniki, konstrukcje usztywniające: wręgi, ceowniki, liny, pręty, rury przewodowe i instalacyjne, rurowe kształtki rozgałęziowe i redukcyjne, szyny, taśmy - stalowe i aluminiowe, konstrukcje metalowe dla budownictwa, górnictwa i transportu ciągłego, pojemniki metalowe do magazynowania i transportu ładunków, osprzęt metalowy do taśm transportujących: metalowe klamry, zaciski, naciągi, **07** maszyny i ich części, zespoły maszynowe dla budownictwa, górnictwa, metalurgii i transportu jako części maszyn, urządzenia transportowe do załadunku i wyładunku jako części maszyn, o ile wszystkie zawarte są w klasie 07, mechanizmy sprzęgania i napędu inne niż do pojazdów lądowych, mechanizmy sterownicze do maszyn i silników, przenośniki taśmowe, przenośniki transportu wewnętrznego: korytkowe, kubełkowe, rolkowe, śrubowe, podajniki wibracyjne, podnośniki, taśmy transportujące: zbrojone, perforowane, łukowe, modułowe, płytowe, gąbczaste, flockowane, pasy napędowe do maszyn, do silników, do przenośników i do podnośników, maszyny dla budownictwa, górnictwa i metalurgii: szlifierki, obrabiarki, frezarki, giętarki, kołowroty, kompresory, koparki, krajalnice, piły, pompy, rozdrabniarki, spycharki, świdy wiertnicze, urządzenia elektromechaniczne do produkcji żywności, walcarki, wiertarki, wyciągi towarowe, wytlaczarki, części maszyn: bębny, czopy, koła maszyn, łożyska, narzędzia, przekładnie do maszyn, regulatory, sprężyny, suporty, zawory, urządzenia podnośnikowe, dźwigi samochodowe, suwnice pomostowe, żurawie masztowe i części zamienne do nich, **37** usługi montażu, naprawy

i konserwacji układów technologicznych transportu ciągłego: układów napędowych, konstrukcji metalowych, taśm transportujących, pasów napędowych, usługi instalowania, naprawy i konserwacji maszyn dla budownictwa, górnictwa i transportu, usługi budowlano - montażowe i remontowe budownictwa ogólnego i przemysłowego, montaż i wznoszenie budynków i budowli z elementów prefabrykowanych, usługi wykonywania instalacji budowlanych i budowlanych robót wykończeniowych, roboty ogólnobudowlane obiektów liniowych i rozdzielczych przesyłowych i lokalnych: rurociągów, linii elektroenergetycznych, telekomunikacyjnych, regeneracja rurociągów zużytych lub częściowo zniszczonych, usługi instalowania, naprawy i konserwacji sprzętu medycznego, **40** obróbka metali, powlekanie metali, obróbka mechaniczna elementów metalowych i z tworzyw sztucznych, spawanie, wulkanizacja jako obróbka materiałów, kompletowanie na zamówienie urządzeń transportu ciągłego: układów napędowych przenośników taśmowych, taśm transportujących, pasów napędowych, **42** prace badawczo - rozwojowe dla osób trzecich, projektowanie, doradztwo, opiniowanie, analizy i ekspertyzy inżynierskie urządzeń transportu ciągłego, taśm transportujących i regeneracji rurociągów, projektowanie budynków.

(111) **188411** (220) 2004 05 28 (210) 281307
 (151) 2007 01 19 (441) 2004 09 06
 (732) Tao Ngoc Tu „TAN VIET” Biuro Handlu Zagranicznego,
 Łęgowo k/Pruszcz Gdańskiego, PL.
 (540)



Kolor znaku: czerwony, żółty, biały, kremowy, zielony, czarny
 (531) 5.9.12, 8.5.1, 8.7.1, 8.7.3, 8.7.11, 25.1.1, 27.5.1, 29.1.15
 (510), (511) **29** zupy błyskawiczne.

(111) **188412** (220) 2004 05 28 (210) 281308
 (151) 2007 01 19 (441) 2004 09 06
 (732) Tao Ngoc Tu „TAN VIET” Biuro Handlu Zagranicznego,
 Łęgowo k/Pruszcz Gdańskiego, PL.
 (540)



Kolor znaku: żółty, czerwony, biały, czarny, kremowy,
 jasnobrązowy, brązowy, zielony
 (531) 5.9.1, 8.5.1, 8.7.1, 8.7.3, 8.7.11, 25.1.1, 27.5.1, 29.1.15
 (510), (511) **29** zupy błyskawiczne.

(111) **188413** (220) 2004 05 28 (210) 281309
 (151) 2007 01 19 (441) 2004 09 06
 (732) Tao Ngoc Tu „TAN VIET” Biuro Handlu Zagranicznego,
 Łęgowo k/Pruszcz Gdańskiego, PL.

(540)



Kolor znaku: czerwony, żółty, jasnoczerwony, wiśniowy, niebieski,
 zielony, biały, seledynowy, kremowy, jasnobrązowy, czarny
 (531) 5.9.1, 8.5.1, 8.7.1, 8.7.3, 25.1.1, 27.5.1, 29.1.15
 (510), (511) **29** zupy błyskawiczne.

(111) **188414** (220) 2004 05 28 (210) 281311
 (151) 2007 01 19 (441) 2004 09 06
 (732) Tao Ngoc Tu „TAN VIET” Biuro Handlu Zagranicznego,
 Łęgowo k/Pruszcz Gdańskiego, PL.
 (540)



Kolor znaku: żółty, czerwony, biały, czarny, kremowy, brązowy,
 zielony, pomarańczowy
 (531) 5.9.1, 8.5.1, 8.7.1, 8.7.3, 25.1.1, 27.5.1, 29.1.15
 (510), (511) **29** zupy błyskawiczne.

(111) **188415** (220) 2004 05 28 (210) 281312
 (151) 2007 01 19 (441) 2004 09 06
 (732) Tao Ngoc Tu „TAN VIET” Biuro Handlu Zagranicznego,
 Łęgowo k/Pruszcz Gdańskiego, PL.
 (540)



Kolor znaku: jasnobrązowy, brązowy, żółty, czerwony, czarny,
 biały, kremowy, ciemnozielony, jasnoczerwony, jasnozielony,
 niebieski
 (531) 5.9.1, 8.5.1, 8.7.1, 8.7.3, 25.1.1, 27.5.1, 29.1.15
 (510), (511) **29** zupy błyskawiczne.

(111) **188416** (220) 2004 05 28 (210) 281313
 (151) 2007 01 19 (441) 2004 09 06

(732) Tao Ngoc Tu „TAN VIET” Biuro Handlu Zagranicznego,
 Łęgowo k/Pruszcz Gdański, PL.
 (540)



Kolor znaku: beżowy, czerwony, żółty, biały, czarny,
 jasnoniebieski, kremowy, jasnobrązowy, zielony
 (531) 5.9.1, 8.5.1, 8.7.1, 8.7.3, 25.1.1, 27.5.1, 29.1.15
 (510), (511) 29 zupy błyskawiczne.

(111) **188417** (220) 2004 05 28 (210) 281314
 (151) 2007 01 19 (441) 2004 09 06
 (732) Tao Ngoc Tu „TAN VIET” Biuro Handlu Zagranicznego,
 Łęgowo k/Pruszcz Gdański, PL.
 (540)

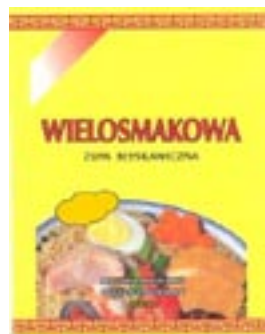

Kolor znaku: żółty, czerwony, biały, czarny, jasnoniebieski,
 kremowy, różowy, jasnobrązowy, zielony
 (531) 5.9.1, 8.5.1, 8.7.1, 8.7.3, 8.7.11, 25.1.1, 27.5.1, 29.1.15
 (510), (511) 29 zupy błyskawiczne.

(111) **188418** (220) 2004 05 28 (210) 281315
 (151) 2007 01 19 (441) 2004 09 06
 (732) Tao Ngoc Tu „TAN VIET” Biuro Handlu Zagranicznego,
 Łęgowo k/Pruszcz Gdański, PL.
 (540)

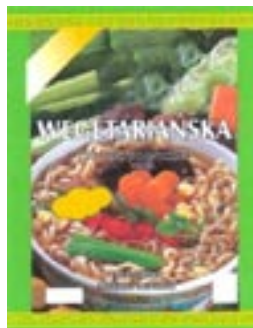

Kolor znaku: zielony, żółty, biały, czarny, jasnobrązowy,
 pomarańczowy, ciemnoczerwony, czerwony, zielony
 (531) 5.9.1, 8.7.1, 8.7.3, 25.1.1, 27.5.1, 29.1.15
 (510), (511) 29 zupy błyskawiczne.

(111) **188419** (220) 2004 05 28 (210) 281316
 (151) 2007 01 19 (441) 2004 09 06

(732) Tao Ngoc Tu „TAN VIET” Biuro Handlu Zagranicznego,
 Łęgowo k/Pruszcz Gdański, PL.
 (540)

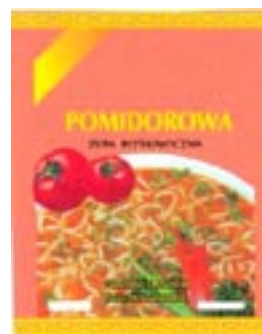

Kolor znaku: jasnoczerwony, żółty, czerwony, czarny, biały,
 kremowy, zielony
 (531) 5.9.1, 8.7.1, 8.7.3, 25.1.1, 27.5.1, 29.1.15
 (510), (511) 29 zupy błyskawiczne.

(111) **188420** (220) 2004 05 28 (210) 281317
 (151) 2007 01 19 (441) 2004 09 06
 (732) Tao Ngoc Tu „TAN VIET” Biuro Handlu Zagranicznego,
 Łęgowo k/Pruszcz Gdański, PL.
 (540)



Kolor znaku: oliwkowy, biały, czarny, kremowy, brązowy, zielony,
 żółty
 (531) 3.7.19, 5.9.1, 8.5.1, 8.7.1, 8.7.11, 25.1.1, 27.5.1, 29.1.15
 (510), (511) 29 zupy błyskawiczne.

(111) **188421** (220) 2004 05 31 (210) 281453
 (151) 2007 03 20 (441) 2004 09 06
 (732) „TOWARZYSTWO BAMBRÓW POZNAŃSKICH”, Poznań, PL.
 (540)



(531) 2.3.4, 7.5.25, 19.9.1
 (510), (511) 41 usługi biblioteczne, usługi edukacyjne, reporta-
 że, usługi rekreacyjne, kinematografia, organizowanie konferencji
 i kongresów, usługi wydawnicze, organizowanie wypoczynku, or-
 ganizowanie przedstawień teatralnych, teatralnych innych imprez
 rozrywkowych, organizacja wystaw związanych z kulturą, edukacją
 i muzealnictwem, 42 badania w zakresie historii i kulturoznawstwa.

(111) **188422** (220) 2004 06 01 (210) 281502
 (151) 2007 01 24 (441) 2004 09 06

(732) „TKM” Spółka Cywilna, Marcin Ryłski, Tomasz Romanik,
Warszawa, PL.
(540)



(531) 26.1.5, 26.4.4, 27.5.1, 29.1.12
(510), (511) **35** prowadzenie sklepu z artykułami spożywczymi, **41** usługi związane z organizowaniem i obsługą zabaw (bali, dyskotek), przyjęć, konferencji, zjazdów, sympozjów, **43** usługi hotelarskie związane z rezerwacją czasowym zakwaterowaniem oraz wyżywieniem w hotelach, motelach, pensjonatach, sanatoriach, domach wypoczynkowych, domach turystycznych, domach wycieczkowych, ośrodkach rekonwalescencji, usługi gastronomiczne związane z podawaniem potraw i napojów w kafeteriach, kawiarniach, restauracjach, stołówkach, barach, snack-barach, usługi związane z przygotowywaniem dań na zamówienie i dostarczeniem ich do odbiorców zewnętrznych (catering), wynajmowanie sal na posiedzenia.

(111) **188423** (220) 2004 06 01 (210) 281503
(151) 2007 01 24 (441) 2004 09 06
(732) „TKM” Spółka Cywilna, Marcin Ryłski, Tomasz Romanik,
Warszawa, PL.
(540) SAKANA

(510), (511) **35** prowadzenie sklepu z artykułami spożywczymi, **41** usługi związane z organizowaniem i obsługą zabaw (bali, dyskotek), przyjęć, konferencji, zjazdów, sympozjów, **43** usługi hotelarskie związane z rezerwacją czasowym zakwaterowaniem oraz wyżywieniem w hotelach, motelach, pensjonatach, sanatoriach, domach wypoczynkowych, domach turystycznych, domach wycieczkowych, ośrodkach rekonwalescencji, usługi gastronomiczne związane z podawaniem potraw i napojów w kafeteriach, kawiarniach, restauracjach, stołówkach, barach, snack-barach, usługi związane z przygotowywaniem dań na zamówienie i dostarczeniem ich do odbiorców zewnętrznych (catering), wynajmowanie sal na posiedzenia.

(111) **188424** (220) 2004 06 02 (210) 281532
(151) 2007 01 24 (441) 2004 09 06
(732) POLOmarket Sp. z o.o., Giębina, PL.
(540)



Kolor znaku: czerwony, jasnoczerwony, biały, jasnoszary, szary, zielony, żółty, bordowy, pomarańczowy, jasnopomarańczowy, ciemnożółty, amarantowy

(531) 5.7.8, 25.1.15, 25.12.1, 26.4.2, 27.5.1, 29.1.15
(510), (511) **30** cukierki.

(111) **188425** (220) 2004 06 02 (210) 281533
(151) 2007 01 24 (441) 2004 09 06
(732) POLOmarket Sp. z o.o., Giębina, PL.

(540)



Kolor znaku: jasnozielony, zielony, ciemnozielony, żółty, jasnoniebieski, niebieski, ciemnożółty

(531) 5.3.11, 8.1.19, 25.1.15, 25.12.1, 26.4.2, 27.5.1, 29.1.15
(510), (511) **30** cukierki miętowe.

(111) **188426** (220) 2004 06 07 (210) 281734
(151) 2007 01 23 (441) 2004 09 20
(732) ZAKŁAD NARODOWY im. OSSOLIŃSKICH WYDAWNICTWO,
Wrocław, PL.
(540)



(531) 7.1.1, 24.1.15, 27.5.1

(510), (511) **35** prowadzenie punktów sprzedaży książek, wydawnictw, czasopism, albumów, folderów, informatorów o wydawnictwach, prac naukowych, monografii, plakatów, kaset wideokaset fonicznych, płyt Cd, płyt DVD, usługi w zakresie promocji i reklamy wydawnictw i książek, organizowanie wystaw w celach handlowych i reklamowych.

(111) **188427** (220) 2004 06 07 (210) 281745
(151) 2007 01 24 (441) 2004 09 20
(732) VICTORIA CYMES Sp. z o.o., Wałcz, PL.
(540) BIO-FRESH

(510), (511) **32** napoje bezalkoholowe: gazowane, niegazowane, musujące, wody mineralne, stołowe, gazowane i niegazowane, wyciągi z owoców, zaprawy do napojów, preparaty do przygotowywania napojów, koncentraty napojów, bezalkoholowe napoje zawierające mleczne środki fermentujące, syropy zagęszczane, syropy do napojów, syropy do kawy, drinków i koktajli, soki owocowe, soki warzywne, soki owocowo-warzywne, napoje owocowe.

(111) **188428** (220) 2004 06 09 (210) 281814
(151) 2007 02 01 (441) 2004 09 20
(732) MOTO T@RGET, Robert Szczerbaniak, Łódź, PL.
(540)

moto t@rget

Kolor znaku: czarny, biały, czerwony

(531) 24.17.17, 24.17.25, 26.4.2, 27.5.1, 29.1.1, 29.1.6

(510), (511) **16** artykuły biurowe za wyjątkiem mebli, etykiety, gazety, kalendarze, katalogi, komiksy, koperty, notesy, prospekty, publikacje, skorowidze, stemple, wydawnictwa, **35** agencja reklamowa, doradztwo w sprawach organizowania i prowadzenia działalności gospodarczej oraz zarządzania personelem, reklama, zarządzanie

działalnością gospodarczą, obróbka tekstów, **38** agencje prasowe, usługi przekazywania informacji.

(111) **188429** (220) 2004 06 09 (210) 281833

(151) 2007 01 24 (441) 2004 09 20

(732) ULAN Sp. z o.o., Marki, PL.

(540) Złota Skarbonka

(510), (511) **09** publikacje elektroniczne (moduły ładowalne), **16** dzienniki, czasopisma, periodyki, prospekty, książki, plakaty, kalendarze, **35** usługi agencji reklamowych z wykorzystaniem wszystkich metod słownych, dźwiękowych, audiowizualnych, multimedialnych i internetowych, usługi marketingowe, usługi w zakresie badania opinii, rynku, informacja o działalności gospodarczej i handlowej, doradztwo w zakresie prowadzenia działalności gospodarczej, ekspertyzy w działalności gospodarczej, organizacja wystaw, targów i konkursów handlowych i/lub reklamowych, produkcja reklam, **41** organizowanie konkursów, konferencji i kongresów, wystaw i targów edukacyjnych i/lub rozrywkowych, publikacja elektroniczna tekstów innych niż reklamowe, usługi z zakresu produkcji filmowej, audiowizualnej, multimedialnej nie ujęte w innych klasach.

(111) **188430** (220) 2004 06 09 (210) 281839

(151) 2007 01 25 (441) 2004 09 20

(732) Romana Barbara Borkowska, Warszawa, PL.

(540)



Kolor znaku: morska zieleń

(531) 2.9.25, 26.1.1, 27.5.1, 29.1.3, 29.1.6

(510), (511) **05** leki, **10** aparatura i instrumenty medyczne, **44** pomoc medyczna, leczenie alergii i chorób płuc, pobieranie materiału do badań analitycznych.

(111) **188431** (220) 2004 06 09 (210) 281855

(151) 2007 01 25 (441) 2004 09 20

(732) Krak-Gaz Spółka z o.o., Bochnia, PL.

(540)



Kolor znaku: granatowy, żółty

(531) 1.15.5, 19.1.1, 27.5.1, 29.1.2, 29.1.5

(510), (511) **04** paliwa płynne i gazowe, oleje i smary, **06** metalowe zbiorniki i pojemniki na paliwa ciekłe i gazowe, butle gazowe oraz osprzęt do tych zbiorników, pojemników i butli, **35** rozpowszechnianie ogłoszeń i materiałów reklamowych, zgrupowanie na rzecz osób trzecich różnych towarów pozwalające nabywcy wygodnie je oglądać i kupować w sklepach wielobranżowych na stacjach benzynowych i gazowych, sprzedaż gazu na stacjach gazowych, **39** przewóz i składowanie gazów i paliw, dystrybucja energii i paliw, napełnianie butli gazowych.

(111) **188432** (220) 2004 06 14 (210) 281915

(151) 2007 03 28 (441) 2004 09 20

(732) „BUDOSPRZĘT” Sp. z o.o., Bytom, PL.

(540) leggo

(510), (511) **19** deskowania, szalunki.

(111) **188433** (220) 2004 06 15 (210) 281978

(151) 2007 01 30 (441) 2004 09 20

(732) EMPIK Sp. z o.o., Warszawa, PL.

(540)

Szkoła Języków Obcych
EMPIK

Kolor znaku: biały, burgund

(531) 1.17.1, 27.5.1, 29.1.1

(510), (511) **09** aparaty do nauczania, audiowizualne urządzenia dydaktyczne do nauczania, aparaty projekcyjne, aparaty do projekcji przezroczcy, aparatura do rejestracji dźwięku, urządzenia do odtwarzania kaset, programy komputerowe, programy gier komputerowych, aparaty fotograficzne, filmy fotograficzne naświetlone, dyski, w tym dyski DVD, dyski kompaktowe, dyski nagrane dźwiękiem, dyski do rejestracji dźwięku, dyskietki, urządzenia do transmisji dźwięku, głośniki, ekrany, w tym ekrany projekcyjne, taśmy do rejestracji dźwięku, płyty fonograficzne, gramofony, urządzenia do gier działające wyłącznie z odbiornikiem telewizyjnym, kamery filmowe, kamery wizyjne, kasety video, kasety video z gramami, filmy animowane rysunkowe, odtwarzacze płyt kompaktowych, laptopy, magnetofony, kasety magnetofonowe, płyty CD, magnetyczne nośniki informacji, optyczne nośniki informacji, słuchawki na uszy, **16** artykuły biurowe z wyjątkiem mebli, plansze, podręczniki, papier do pisania, torebki do pakowania, tablice szkolne, zakładki do książek, zeszyty, kartki okolicznościowe, albumy, atlasy, bloczki do pisania, czasopisma, periodyki, ramki do fotografii, gazety, reprodukcje obrazów, kalendarze, kalendarze z kartkami do zdzierania, karty pocztowe, karty muzyczne z życzeniami, katalogi, komiksy, koperty, książki, papeteria, mapy, materiały do nauczania, notatniki, notesy podręczne, papier do pakowania, artykuły papiernicze, plakaty, materiały piśmienne, prospekty, przybory szkolne, publikacje, notesy, bilety, blankiety, broszury, druki, emblematy, pieczęcie papierowe, **28** gry planszowe, gry towarzyskie, gry automatyczne, karty do gry, klocki, łamigłówki, **41** nauczanie języków obcych, prowadzenie szkoły języków obcych, prowadzenie centrum kształcenia językowego, prowadzenie centrum językowego, usługi lektorów językowych, usługi w zakresie tłumaczeń, nauczanie korespondencyjne, informacja o edukacji, wypożyczanie książek, wypożyczanie filmów, publikowanie książek, publikacja elektroniczna on-line książek i periodyków, publikowanie tekstów innych niż reklamowe, wypożyczanie nagrań, dźwiękowych, organizowanie i prowadzenie konferencji, organizowanie konkursów.

(111) **188434** (220) 2004 06 15 (210) 281979

(151) 2007 01 30 (441) 2004 09 20

(732) EMPIK Sp. z o.o., Warszawa, PL.

(540)

EMPIK
CYFROSFERA

Kolor znaku: niebieski i jego odcienie, biały, czarny

(531) 26.4.9, 27.5.1, 29.1.4, 29.1.8

(510), (511) **09** dyski, w tym dyski DVD, dyski kompaktowe, dyski nagrane dźwiękiem, dyski do rejestracji dźwięku, aparatura do rejestracji dźwięku urządzenie do transmisji dźwięku, ekrany, ekrany projekcyjne, taśmy do rejestracji dźwięku, płyty fonograficzne, aparaty fotograficzne, w tym, cyfrowe aparaty fotograficzne odtwarzacze płyt kompaktowych, laptopy, magnetofony, kasety magnetofonowe, płyty CD, magnetyczne nośniki informacji, optyczne nośniki informacji, programy komputerowe, programy gier komputerowych, **36** banki z dostępem bezpośrednim przez internet,

operacje bankowe, w tym za pomocą internetu, finansowanie pożyczek, w tym za pomocą internetu, transakcje finansowe, w tym za pomocą internetu, operacje finansowe, w tym za pomocą internetu, maklerstwo giełdowe, w tym za pomocą internetu, transfer elektroniczny środków finansowych i kapitału, banki oszczędnościowe w internecie, operacje walutowe, w tym za pomocą internetu, usługi w zakresie umów kredytowych, w tym zawierane przez internet, notowania giełdowe w internecie, pośrednictwo ubezpieczeniowe, w tym za pomocą internetu, obsługa kart kredytowych i debetowych, w tym za pomocą internetu, informacje bankowe, operacje rozrachunkowe, w tym za pomocą internetu, doradztwo w sprawach finansowych, lokaty kapitału, kredytowanie, w tym za pomocą internetu, **38** przysyłanie informacji, przysyłanie informacji tekstowej i obrazowej poprzez komputery, łączność radiowa, łączność poprzez terminale komputerowe, łączność poprzez sieć światłowodów, łączność telefoniczna, poczta elektroniczna, usługi dotyczące tras połączeń i połączeń dla telekomunikacji, przydzielanie dostępu do światowej sieci komputerowej, połączenie ze światową siecią komputerową za pośrednictwem telekomunikacji, usługi w zakresie ogłoszeń elektronicznych, przekaz satelitarny, wypożyczanie urządzeń telekomunikacyjnych, zlecenia przywoławcze realizowane za pomocą radia, telefonu lub innych środków łączności elektronicznej, **39** usługi agencji i biur turystycznych, w tym usługi realizowane za pomocą internetu, rezerwacja miejsc na podróż, w tym za pomocą internetu, rezerwowanie miejsc na wycieczki, w tym za pomocą internetu, organizowanie podróży, w tym za pomocą internetu, organizowanie zwiedzania turystycznego, w tym za pomocą internetu, informacja o turystyce, dostarczanie towarów zamówionych korespondencyjnie lub za pomocą internetu, **41** publikacja elektroniczna on-line książek i periodyków, usługi studia nagrań, obsługa publikacji elektronicznych on-line nieprzesyłalnych, obsługa gier w systemie on-line z sieci informatycznej, wypożyczanie nagrań dźwiękowych, wypożyczanie płyt DVD, wypożyczanie filmów, wypożyczanie kaset wideo, wypożyczanie sprzętu audio, nagrywanie filmów na taśmach wideo, nagrywanie dźwięków i filmów na dyski DVD i CD, nagrywanie plików w formacie MP3 na elektroniczne nośniki informacji, usługi w zakresie obrazów cyfrowych, w tym cyfrowa obróbka zdjęć, usługi w zakresie obozów wakacyjnych dotyczące rozrywki, **42** usługi dotyczące wykorzystania komputerów w celu komunikowania się, odpłatne udostępnianie czasu dostępu do komputerowych baz danych, odpłatne udostępnianie czasu dostępu do komputerów w celu przetwarzania danych i/lub informacji typu on-line, zapewnianie korzystania i dostępu z/do usług dotyczących komunikowania się i/lub informacji typu on-line, usługi konsultacyjne w zakresie zapewniania korzystania i dostępu z/do usług dotyczących komunikowania się i/lub informacji typu on-line, konwersja danych lub dokumentów na formę elektroniczną, konwersja danych przez programy komputerowe, tworzenie i utrzymywanie stron internetowych dla osób trzecich, wypożyczanie oprogramowania komputerowego, usługi badawcze i wdrożeniowe w dziedzinie internetu i multimediów, umożliwienie dostępu do programów komputerowych za pośrednictwem globalnej sieci komputerowej, usługi konsultacyjne oraz usługi w zakresie rozwijania projektowania techniki internetowej, sprzętu komputerowego i oprogramowania komputerowego, posługiwanie się znakiem na stronach www w sieci internetowej polegające na rejestrowaniu na rzecz osób trzecich domen internetowych oraz dzierżawa i sprzedaż praw do domen internetowych, usługi projektowe w zakresie internetu i infrastruktury multimedialnej, administrowanie stronami komputerowymi sieciowymi, programowanie komputerowe, instalacje oprogramowania komputerowego, doradztwo w zakresie komputerowego sprzętu, aktualizacja i powielanie oprogramowania komputerowego, projektowanie systemów komputerowych i oprogramowania komputerowego, **43** rezerwowanie noclegów, w tym za pomocą internetu, wynajmowanie sal na posiedzenia, w tym za pomocą internetu, usługi w zakresie obozów wakacyjnych dotyczące zakwaterowania, w tym realizowane za pomocą internetu, rezerwacje kwatery i miejsc w pensjonatach, w tym dokonywane przez internet, rezerwacje hotelowe, w tym dokonywane przez internet.

(111) **188435** (220) 2004 06 15 (210) 281980
(151) 2007 01 30 (441) 2004 09 20

(732) EMPIK Sp. z o.o., Warszawa, PL.

(540)

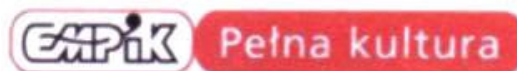

Kolor znaku: czerwony, czarny, biały

(531) 26.1.6, 27.5.1, 29.1.1, 29.1.6, 29.1.8

(510), (511) **41** prowadzenie centrum kultury, prowadzenie centrum spotkań kulturalnych, rozrywkowych i edukacyjnych, organizowanie i prowadzenie konferencji, kongresów, pracowni specjalistycznych, seminariów, sympozjów, zjazdów, konkursów edukacyjnych lub rozrywkowych, organizowanie przyjęć w zakresie rozrywki, organizowanie spektakli, organizowanie wystaw z dziedziny kultury lub edukacji.

(111) **188436** (220) 2004 06 15 (210) 281981

(151) 2007 01 30 (441) 2004 09 20

(732) EMPIK Sp. z o.o., Warszawa, PL.

(540)



Kolor znaku: biały, czarny, czerwony

(531) 26.1.6, 27.5.1, 29.1.1, 29.1.6, 29.1.8

(510), (511) **03** kosmetyki, **09** aparaty fotograficzne, filmy fotograficzne naświetlone, głośniki, audiowizualne urządzenia dydaktyczne do nauczania, dyski, w tym dyski DVD, dyski do rejestracji dźwięku, dyski kompaktowe, dyski nagrane dźwiękiem, dyskiety, urządzenia do transmisji dźwięku, ekrany, ekrany projekcyjne, taśmy do rejestracji dźwięku, płyty fonograficzne, gramofony, urządzenia do gier działające wyłącznie z odbiornikiem telewizyjnym, kamery, filmowe kamery wizyjne, kasety video, kasety video z gramami, filmy animowane rysunkowe, odtwarzacze płyt kompaktowych, laptopy, magnetofony, kasety magnetofonowe, płyty CD, aparaty do nauczania, magnetyczne nośniki informacji, optyczne nośniki informacji, aparaty projekcyjne, aparaty do projekcji przezroczycy, aparatura do rejestracji dźwięku, słuchawki na uszy, urządzenia do odtwarzania kaset, programy komputerowe, programy gier komputerowych, **16** torebki do pakowania, tablice szkolne, zakładki do książek, zeszyty, albumy, atlasy, bloczki do pisania, czasopisma, periodyki, ramki do fotografii, gazety, reprodukcje obrazów, kalendarze, kalendarze z kartkami do zdzierania, karty pocztowe, karty muzyczne z życzeniami, katalogi, komiksy, koperty, książki, papeteria, mapy, materiały do nauczania, notatniki, notesy podręczne, papier do pakowania, artykuły papiernicze, plakaty, materiały piśmienne, prospekty, przybory szkolne, publikacje, notesy, artykuły biurowe z wyjątkiem mebli, plansze, podręczniki, papier do pisania, kartki okolicznościowe, bilety, blankiety, broszury, druki, emblematy, pieczęcie papierowe, **28** gry planszowe, gry towarzyskie, gry automatyczne, karty do gry, klocki, łamigłówki, **41** prowadzenie centrum kultury, prowadzenie centrum spotkań kulturalnych, rozrywkowych i edukacyjnych, organizowanie i prowadzenie konferencji, kongresów, pracowni, specjalistycznych, seminariów, sympozjów, zjazdów, konkursów edukacyjnych lub rozrywkowych, organizowanie przyjęć w zakresie rozrywki, organizowanie spektakli, organizowanie wystaw z dziedziny kultury lub edukacji.

(111) **188437** (220) 2004 06 18 (210) 282102

(151) 2007 03 21 (441) 2004 09 20

(732) Przedsiębiorstwo Wdrożeń Postępu Technicznego ELKOMTECH S.A., Łódź, PL.

(540) ELKOMTECH

(510), (511) **09** aparaty, przyrządy i urządzenia elektroniczno-komputery, komputerowe programy sterujące, systemy nadzoru stacji energetycznych, systemy zabezpieczeń i automatyk sieciowych, systemy telemechaniki rozproszonej, systemy telemechaniki skupionej, przetworniki pomiarowe, konwertery, panele przyłączeniowe.

(111) **188438** (220) 2004 06 18 (210) 282107
 (151) 2007 02 19 (441) 2004 09 20
 (732) Bank Zachodni WBK S.A., Wrocław, PL.
 (540)



Kolor znaku: biały, ciemnozielony, zielony
 (531) 26.4.7, 27.5.1, 29.1.3
 (510), (511) **36** usługi bankowe.

(111) **188439** (220) 2004 06 18 (210) 282109
 (151) 2007 02 19 (441) 2004 09 20
 (732) Bank Zachodni WBK S.A., Wrocław, PL.
 (540)



Kolor znaku: biały, ciemnozielony, pomarańczowy
 (531) 26.4.2, 27.5.1, 29.1.1
 (510), (511) **36** usługi bankowe.

(111) **188440** (220) 2004 06 18 (210) 282135
 (151) 2007 03 21 (441) 2004 09 20
 (732) Spółdzielnia Mleczarska SUDOWIA, Suwałki, PL.
 (540)



Kolor znaku: srebrny, biały, czerwony, granatowy
 (531) 2.9.1, 3.9.1, 27.5.1, 29.1.14
 (510), (511) **29** produkty mleczne, mleko spożywcze, napoje mleczne fermentowane i niefermentowane, sery, sery topione, serki, twarogi, twarożki, desery mleczne, śmietana, śmietanka, masło-wszystkie zawierające dodatki wielonienasyconych kwasów tłuszczowych z grupy omega 3.

(111) **188441** (220) 2001 07 05 (210) 237801
 (151) 2007 03 16
 (732) Laboratorium Leków Weterynaryjnych EUROWET Sp. z o.o., Kalisz, PL.
 (540) WITA-VET
 (510), (511) **05** preparaty witaminowo - mineralne dla zwierząt, **35** prowadzenie sklepów detalicznych i hurtowni z preparatami witaminowo - mineralnymi dla zwierząt.

(111) **188442** (220) 2003 11 06 (210) 272290
 (151) 2007 03 27 (441) 2004 04 19
 (732) PRZEDSIĘBIORSTWO PRODUKCYJNO-HANDLOWO-USŁUGOWE „ALICJA” S.C. Alicja i Jerzy Klimczak, Działoszyn, PL.

(540)



Kolor znaku: czerwony, niebieski, zielony, biały, czarny, żółty
 (531) 5.5.19, 25.1.1, 27.5.1, 29.1.15
 (510), (511) **29** konserwowane, suszone i gotowane warzywa, konserwowane, suszone i gotowane owoce, kandyzowane owoce, puszkowane owoce, miąższ z owoców, rośliny suszone, **31** owoce (świeże), warzywa (świeże), nasiona (ziarna), rośliny suszone do dekoracji, **40** przetwórstwo żywności, przetwórstwo artykułów spożywczych, preparowanie nasion.

(111) **188443** (220) 2003 12 29 (210) 274464
 (151) 2007 04 11 (441) 2004 04 19
 (732) Towarzystwo im. Hipolita Cegielskiego, Poznań, PL.
 (540)



Kolor znaku: granatowy, biały, czerwony, szary
 (531) 26.1.2, 26.1.18, 26.1.21, 27.5.1, 29.1.14
 (510), (511) **35** organizowanie wystaw w celach handlowych lub reklamowych, **41** organizowanie konkursu.

(111) **188444** (220) 2004 02 18 (210) 276504
 (151) 2007 01 29 (441) 2004 05 31
 (732) „ICE-MASTRY” Spółka Jawna Ziębińska Maria i Ziębiński Stanisław, Czaniec, PL.
 (540)



Kolor znaku: biały, czerwony, jasnoczerwony, jasnobrązowy, granatowy, ciemnoróżowy, różowy, jasnoróżowy, jasnoniebieski, ciemnozielony, zielony, żółty
 (531) 5.7.8, 8.1.18, 26.13.1, 27.5.1, 29.1.15
 (510), (511) **30** lody, lody spożywcze w proszku, sorbety jako lody, torty lodowe, rolady lodowe, jogurt mrożony, napoje chłodzące energetyczne, ciasta mrożone, ciasta i wyroby cukiernicze, słodczyce, środki wiążące do lodów spożywczych, galaretki owocowe.

(111) **188445** (220) 2004 02 18 (210) 276505
 (151) 2007 01 29 (441) 2004 05 31

(732) „ICE-MASTRY” Spółka Jawna Ziębińska Maria i Ziębiński Stanisław, Czaniec, PL.
(540)



Kolor znaku: biały, czarny, fioletowy, jasnofioletowy, jasnobrązowy, granatowy, jasnogranatowy, pomarańczowy, jasnopomarańczowy, jasnozielony, zielony
(531) 5.7.9, 8.1.18, 26.13.1, 27.5.1, 29.1.15

(510), (511) **30** lody, lody spożywcze w proszku, sorbety jako lody, torty lodowe, rolady lodowe, jogurt mrożony, napoje chłodzące energetyczne, ciasta mrożone, ciasta i wyroby cukiernicze, słodczyce, środki wiążące do lodów spożywczych, galaretki owocowe.

(111) **188446** (220) 2004 02 18 (210) 276506
(151) 2007 01 29 (441) 2004 05 31
(732) „ICE-MASTRY” Spółka Jawna Ziębińska Maria i Ziębiński Stanisław, Czaniec, PL.
(540)



Kolor znaku: biały, jasnoniebieski, niebieski, jasnobrązowy, brązowy, granatowy, pomarańczowy, jasnozielony, zielony, żółty
(531) 5.7.17, 8.1.18, 26.13.1, 27.5.1, 29.1.15

(510), (511) **30** lody, lody spożywcze w proszku, sorbety jako lody, torty lodowe, rolady lodowe, jogurt mrożony, napoje chłodzące energetyczne, ciasta mrożone, ciasta i wyroby cukiernicze, słodczyce, środki wiążące do lodów spożywczych, galaretki owocowe.

(111) **188447** (220) 2004 02 18 (210) 276508
(151) 2007 01 29 (441) 2004 05 31
(732) „ICE-MASTRY” Spółka Jawna Ziębińska Maria i Ziębiński Stanisław, Czaniec, PL.
(540)



Kolor znaku: biały, brązowy, jasnobrązowy, granatowy, ciemnoróżowy, ciemnofioletowy, fioletowy, różowy, purpurowy, zielony, żółty
(531) 5.7.8, 8.1.18, 26.13.1, 27.5.1, 29.1.15

(510), (511) **30** lody, lody spożywcze w proszku, sorbety jako lody, torty lodowe, rolady lodowe, jogurt mrożony, napoje chłodzące energetyczne, ciasta mrożone, ciasta i wyroby cukiernicze, słodczyce, środki wiążące do lodów spożywczych, galaretki owocowe.

(111) **188448** (220) 2004 03 09 (210) 277483
(151) 2007 03 13 (441) 2004 06 14
(732) Polska Telefonia Cyfrowa Spółka z o.o., Warszawa, PL.
(540)



Kolor znaku: czerwony, żółty
(531) 2.9.14, 29.1.12

(510), (511) **09** aparaty telefoniczne, przewody, słuchawki telefoniczne, telefony komórkowe, zestawy głośno mówiące, anteny, baterie do tych telefonów, ładowarki, obudowy kolorowe, zestawy słuchawkowe, karty PCMCIA, obudowy, uchwyty i pokrowce do telefonów komórkowych, karty telefoniczne do automatów, karty telefoniczne do telefonów komórkowych, karty sim, urządzenia do przetwarzania informacji, współpracujące z komputerami w zakresie przekazywania dźwięku i obrazu, czyste i zapisane magnetyczne nośniki danych, audio i video, **35** usługi w zakresie reklamy: organizacja kampanii reklamowych, wynajem i sprzedaż miejsca i czasu na reklamy, usługi w zakresie dystrybucji i doręczania prospektów reklamowych, ofert sprzedaży i próbek reklamowych, również za pośrednictwem sieci teleinformatycznych - internetu, pośrednictwo w sprzedaży towarów za pośrednictwem internetu, usługi rejestrowania, kompilacji, systematyzacji pisemnych informacji i ich przekazywaniu za pośrednictwem sieci telefonicznych, internetu, dostarczanie pakietów informacji, tekstów reklamowych dostosowanych do indywidualnych wymagań odbiorcy, usługi informacji o działalności gospodarczej i handlowej, oferowanie sprzedaży usług w tym zakresie, usługi świadczone w systemie on-line w zakresie kupna i sprzedaży, sprzedaży aukcyjnej i promocyjnej towarów i usług, usługi w zakresie umożliwiania wymiany informacji i konwersacji w czasie realnym za pośrednictwem sieci teleinformatycznych internet i telefonów komórkowych, **36** usługi w zakresie pośrednictwa w zawieraniu umów ubezpieczeniowych, umów kredytowych za pośrednictwem telefonu i sieci teleinformatycznych internet, sprawdzanie stanu konta za pośrednictwem telefonu i sieci teleinformatycznych internet, **38** usługi świadczone przez operatora sieci telefonii komórkowej w zakresie obsługi połączeń abonentów telefonii komórkowej, usługi przekazywania głosu i obrazu w systemie przekazu fonicznego i cyfrowego, usługi teleksowe i telefaksowe, usługi w zakresie zbierania i przekazywania informacji, przesyłanie informacji tekstowej i obrazowej za pośrednictwem komputerów i sieci informatycznych, przekazywanie danych przy pomocy terminali komputerowych, przesyłanie wiadomości, danych, głosu i obrazu za pomocą przekazu satelitarnego, usługi przekazywania poczty elektronicznej za pośrednictwem sieci telefonii komórkowej i telefonów komórkowych, udostępnianie połączeń z sieciami informatycznymi, wypożyczanie urządzeń służących do przekazywania głosu, obrazu, i danych za pomocą telefonii analogowej, cyfrowej, satelitarnej, udostępnianie stron internetowych za pośrednictwem telefonii komórkowej bezpośrednio na wyświetlaczu aparatu telefonicznego, usługi w zakresie umożliwiania wymiany informacji i konwersacji w czasie realnym za pośrednictwem sieci teleinformatycznych internet i telefonów komórkowych, zbieranie i przekazywanie informacji, przekazywanie informacji lokalnej dotyczącej obszaru na którym znajduje się odbiorca zgodnie z indywidualnymi wymaganiami, **39** udzielanie informacji telefonicznych w zakresie turystyki, organizacji podróży, **41** usługi nauczania i rozrywki prowadzone za pośrednictwem sieci teleinformatycznych internet i telefonów komórkowych, organizowanie konkursów edukacyjnych i rozrywkowych, organizacja gier rozrywkowych, przeprowadzanie plebiscytów, udzielanie informacji telefonicznych w zakresie rozrywki.

(111) **188449** (220) 2004 03 23 (210) 278175
 (151) 2007 02 06 (441) 2004 06 28
 (732) Household International Europe Limited, Windsor, GB.
 (540)

Beneficial Kredyt

Kolor znaku: granatowy, zielony

(531) 27.5.1, 29.1.3, 29.1.4

(510), (511) **09** karty kodowane z tworzyw sztucznych, karty magnetyczne z tworzyw sztucznych, karty z tworzyw sztucznych z kodami odczytanymi za pomocą urządzeń, oprogramowanie komputerowe, urządzenia do przetwarzania danych, czytniki kart, **16** papier, druki i publikacje, materiały reklamowe i promocyjne wykonane z papieru, materiały piśmienne, artykuły biurowe z wyjątkiem mebli, karty z tworzyw sztucznych (inne niż magnetyczne lub kodowane karty z tworzyw sztucznych lub karty z tworzyw sztucznych z kodami odczytanymi za pomocą urządzeń), włącznie z kartami bankowymi, kartami gotówkowymi, kartami kredytowymi, kartami czekowymi, kartami debetowymi i kartami płatniczymi, broszury, vouchery, czeki, książeczki czekowe, książeczki wpłat, materiały instruktażowe i szkoleniowe z wyjątkiem aparatów, **35** reklama bezpośrednia za pomocą poczty, dystrybucja materiałów reklamowych, badania rynku, analizy rynku, doradztwo w zakresie prowadzenia działalności gospodarczej i zarządzania, konsultacje i pomoc w prowadzeniu działalności gospodarczej i zarządzaniu, organizowanie i pomoc w prowadzeniu działalności gospodarczej i zarządzaniu, organizowanie, prowadzenie i nadzorowanie programów dla stałych klientów i programów motywacyjnych, w tym świadczenie wyżej wymienionych usług za pośrednictwem internetu, dostarczanie informacji dotyczących towarów konsumpcyjnych i usług, w tym dotyczących ich lokalizacji i warunków nabywania, **36** usługi związane z kartami kredytowymi, kartami płatniczymi, kartami debetowymi, kartami gotówkowymi, systemami płatności, usługi ubezpieczeniowe, usługi w zakresie kredytów, w tym kredytów dla osób fizycznych i kredytów ratalnych, komputerowe usługi bankowe, usługi w zakresie rachunków bankowych i oszczędnościowych, usługi w zakresie informacji o rachunkach bankowych, usługi w zakresie przyjmowania depozytów, transfer środków pieniężnych z rachunków, elektroniczne transfery środków pieniężnych, usługi maklerskie, usługi agencji celnych, wydawanie czeków podróżnych, wymiana walut, usługi faktoringu i usługi gwarancyjne, finansowanie zakupów w formie leasingu, udzielanie pożyczek na zabezpieczenie, usługi w zakresie finansowania kredytów hipotecznych i poręczeń kredytowych, usługi agencji nieruchomości, usługi w zakresie planów i programów emerytalnych i ubezpieczeń emerytalnych, doradztwo emerytalne oraz zarządzanie inwestycjami emerytalnymi, emisja papierów wartościowych, bonów i środków płatniczych, w tym świadczenie wyżej wymienionych usług za pośrednictwem internetu, informacja bankowa, informacja o ubezpieczeniach, **38** usługi telekomunikacyjne, usługi w zakresie komunikacji telefonicznej, wynajem telefonów, w tym świadczenie wyżej wymienionych usług za pośrednictwem Internetu, **39** usługi biur podróży w zakresie organizowania podróży, usługi kurierskie, usługi przewodnickie i usługi informacji dla podróżujących, w tym świadczenie wyżej wymienionych usług za pośrednictwem Internetu, **42** usługi badawcze, opracowywanie oprogramowania komputerowego, w tym świadczenie wyżej wymienionych usług za pośrednictwem Internetu.

(111) **188450** (220) 2004 04 30 (210) 280137
 (151) 2007 01 26 (441) 2004 08 09
 (732) „CONNECTPOL” Spółka z o.o., Kruszyn Krajeński, PL.
 (540)

connectpol

Kolor znaku: czarny, niebieski, żółty, biały

(531) 26.3.1, 26.4.2, 27.5.1, 29.1.14

(510), (511) **01** produkty chemiczne przeznaczone dla przemysłu, **06** materiały budowlane metalowe dla budownictwa, elementy

złączne z metalu, wyroby hutnicze, **19** materiały budowlane niemetalowe, elementy złączne z tworzywa sztucznego, przetwórstwo metali, **40** przetwórstwo tworzyw sztucznych, metali.

(111) **188451** (220) 2004 05 20 (210) 280993
 (151) 2007 01 30 (441) 2004 08 23
 (732) FUTURA LEASING Spółka Akcyjna, Gdańsk, PL.
 (540) futura
 (510), (511) **36** leasing samochodów, **39** dzierżawa i wynajmowanie samochodów.

(111) **188452** (220) 2004 05 20 (210) 281009
 (151) 2007 01 30 (441) 2004 08 23
 (732) Rigips Polska-Stawiany Sp. z o.o., Szarbków, PL.
 (540) EUROSTYR

(510), (511) **17** materiały z tworzyw sztucznych zawarte w tej klasie, tworzywa sztuczne półprzetworzone, styropian, wyroby do izolacji cieplnej i akustycznej w budownictwie, wyroby ze styropianu produkowane fabrycznie, materiały ciepłochronne, dźwiękoszczelne, izolacyjne, uszczelniające, wyściełające, materiały ciepłochronne, dźwiękoszczelne, izolacyjne, uszczelniające, wyściełające styropianowe, płyty z tworzyw sztucznych, płyty i bloki styropianowe, płyty i bloki styropianowe sztywne i elastyczne, płyty i bloki styropianowe do wykładania sufitów, ścian i podłóg, płyty i bloki styropianowe fasadowe, dachowe, parkingowe, płyty i bloki styropianowe do podłóg pływających, płyty styropianowe do izolowania stropów, płyty styropianowe do ścian zewnętrznych budynków, płyty termoizolacyjne, **19** materiały budowlane niemetalowe, konstrukcje niemetalowe budowlane, niemetalowe elementy konstrukcyjne dla budownictwa, wyroby ze styropianu produkowane fabrycznie dla budownictwa, płyty niemetalowe, płyty niemetalowe budowlane, płyty budowlane styropianowe, pokrycia styropianowe dla budownictwa, konstrukcyjne elementy styropianowe dla budownictwa, okładziny styropianowe dla budownictwa, sufity, ścianki działowe styropianowe, pokrycia styropianowe do ścian, ścienne okładziny styropianowe dla budownictwa.

(111) **188453** (220) 2004 05 31 (210) 281481
 (151) 2007 01 24 (441) 2004 09 06
 (732) Kimberly Clark S.A., Klucze-Osada, PL.
 (540)



Kolor znaku: żółty, niebieski, biały

(531) 5.5.4, 29.1.13

(510), (511) **03** chusteczki kosmetyczne, **16** papier toaletowy, ręczniki papierowe, chusteczki higieniczne.

(111) **188454** (220) 2004 05 31 (210) 281483
 (151) 2007 01 24 (441) 2004 09 06
 (732) Kimberly Clark S.A., Klucze-Osada, PL.
 (540)



Kolor znaku: żółty, niebieski, biały

(531) 5.5.4, 25.7.25, 29.1.13

(510), (511) **03** chusteczki kosmetyczne, **16** papier toaletowy, ręczniki papierowe, chusteczki higieniczne.

(111) **188455** (220) 2004 06 03 (210) 281577
(151) 2007 04 05 (441) 2004 09 06
(732) UAB „VP MARKET”, Vilnius, LT.
(540) SŁONECZKO

(510), (511) **04** oleje przemysłowe i tłuszcze, smary, mieszaniny pochłaniające kurz, nawilżające i wiążące, paliwa (również spirytusy silnikowe) i materiały oświetleniowe, świece, knoty, **05** produkty farmaceutyczne, weterynaryjne i sanitarne, substancje dietetyczne do celów leczniczych, żywność dla niemowląt, plastry, materiały opatrunkowe, materiały do plombowania zębów, woski dentystyczne, środki odkażające, środki do zwalczania robactwa, fungicydy, herbicydy, **08** narzędzia i przyrządy (ręcznie sterowane), wyroby nożownicze, broń ręczna, ostrza (maszynki do golenia), **09** urządzenia i przyrządy naukowe, żeglarskie, geodezyjne, elektryczne, elektroniczne, fotograficzne, kinematograficzne, optyczne, wagowe, pomiarowe, sygnalizacyjne, kontrolne, do ratowania życia, do celów dydaktycznych, urządzenia do nagrywania, transmisji lub reprodukcji dźwięku lub obrazu, magnetyczne nośniki danych, płyty (dyski) z nagraniami, automaty sprzedające i mechanizmy do urządzeń uruchamianych przez wrzucenie monety, kasy sklepowe, maszyny liczące, sprzęt przetwarzający dane i komputery, urządzenia do gaszenia ognia, **11** urządzenia do oświetlania, ogrzewania, wytwarzania pary, gotowania, chłodzenia, suszenia, wentylacji, zasilania wodą i do celów sanitarnych, **16** papier, tektura i wyroby z tych materiałów, nie ujęte w innych klasach, druki, materiały introligatorskie, materiały fotograficzne, materiały piśmiennicze, kleje do materiałów piśmienniczych lub do celów domowych, materiały przeznaczone dla artystów, pędzle malarskie, maszyny do pisania i sprzęt biurowy (z wyjątkiem mebli), materiały szkoleniowe i instruktażowe (z wyjątkiem aparatów), materiały z tworzyw sztucznych do pakowania (nie ujęte w innych klasach), czcionki drukarskie, matryce, **18** skóra i imitacje skóry, wyroby z tych materiałów, nie ujęte w innych klasach, skóry zwierzęce, skóry surowe, bagażniki i torby podróżne, parasolki, parasole (duże) i laski, bicze, uprząże i wyroby rymarskie, **21** przybory kuchenne i gospodarstwa domowego oraz pojemniki (wykonane nie z metali szlachetnych ani nie pokrywane nimi), grzebień i gąbki, pędzle (z wyjątkiem pędzli malarskich), materiały do wytwarzania pędzli, sprzęt do czyszczenia, wełna (wata) stalowa, nie przerobione lub półprzetworzone szkło (z wyjątkiem szkła stosowanego w budownictwie), wyroby szklane, porcelanowe i ceramiczne nie ujęte w innych klasach, **25** odzież, obuwie, nakrycia głowy, **28** gry i zabawki, artykuły sportowe i gimnastyczne nie ujęte w innych klasach, karty do gry, ozdoby choinkowe, **33** napoje alkoholowe (z wyjątkiem piwa), **34** tytoń i wyroby tytoniowe, przybory dla palaczy, zapalniczki, zapalki, **39** usługi transportowe, usługi w zakresie pakowania i składowania towarów, usługi w zakresie organizacji podróży.

(111) **188456** (220) 2004 06 08 (210) 281758
(151) 2007 01 23 (441) 2004 09 20
(732) AAKERMAN Sp. z o.o., Gdynia, PL.
(540)



Kolor znaku: granatowy, biały, złoty
(531) 24.9.3, 25.1.1, 26.13.25, 27.5.1, 29.1.13
(510), (511) **29** gotowe produkty spożywcze na bazie mięsa, ryb, drobiu, dziczyzny, nabiału, tłuszczów jadalnych, warzyw, owoców, przetworzone warzywa i owoce jako dodatki do potraw, **30** wyroby z mąki i produktów zbożowych, przyprawy, sosy.

(111) **188457** (220) 2004 06 08 (210) 281759
(151) 2007 01 24 (441) 2004 09 20
(732) AAKERMAN Sp. z o.o., Gdynia, PL.
(540) AAKERMAN

(510), (511) **29** gotowe produkty spożywcze na bazie mięsa, ryb, drobiu, dziczyzny, nabiału tłuszczów jadalnych, warzyw, owoców,

przetworzone warzywa i owoce jako dodatki do potraw, **30** wyroby z mąki i produktów zbożowych, przyprawy, sosy.

(111) **188458** (220) 2004 06 08 (210) 281770
(151) 2007 01 18 (441) 2004 09 20
(732) PPHU „DROG-BRUK” s.c. Anna Mocna Szczerek, Piotr Szczerek, Błaszkki, PL.
(540)



Kolor znaku: popielaty, czerwony, biały
(531) 26.1.1, 26.1.11, 26.15.3, 27.5.1, 29.1.1, 29.1.6
(510), (511) **19** budowlane materiały niemetalowe, beton, betonowe elementy budowlane, płyty i słupy betonowe, betonowa galanteria budowlana, płyty betonowe, krawężniki betonowe, rury i kręgi betonowe, rury drenażowe niemetalowe, kostka brukowa i granitowa, żwir, cement, drogowe, materiały do budowy i pokrywania dróg, kamień budowlany i wyroby z kamienia, **37** usługi budowlane, budowa dróg i mostów, nadzór budowlany, układanie kostki brukowej.

(111) **188459** (220) 2004 06 21 (210) 282174
(151) 2007 01 25 (441) 2004 10 04
(732) Przedsiębiorstwo Wielobranżowe „SYLKOM” Sylwester Adamczak, Grodzisk Wlkp., PL.
(540)



Kolor znaku: żółty, biały, niebieski
(531) 7.11.1, 7.11.10, 27.5.1, 29.1.2, 29.1.4
(510), (511) **12** samochody, pojazdy mechaniczne, części zamienne oraz akcesoria do samochodów i pojazdów mechanicznych, **37** obsługa i naprawy samochodów, usługi w zakresie stacji obsługi i kontroli pojazdów, diagnostyka, prowadzenie serwisu, **42** badania techniczne pojazdów.

(111) **188460** (220) 2004 06 21 (210) 282200
(151) 2007 03 26 (441) 2004 10 04
(732) Przedsiębiorstwo Przemysłu Drzewnego „POLTAREX” Spółka z o.o., Lębork, PL.
(540)



Kolor znaku: żółty, czerwony, czarny
(531) 27.5.1, 29.1.1, 29.1.2
(510), (511) **19** drewniane elementy dla budownictwa, belki i balustrady, okna i drzwi niemetalowe, futryny, ościeżnice i ramy niemetalowe, rury i kształtki niemetalowe, materiały budowlane niemetalowe, listwy boazerijne, bramy niemetalowe, deski, drewno podłogowe, fornir, kraty niemetalowe, klinkier, okiennice niemetalowe, palisady niemetalowe, tarcica, **20** meble, koszyki, leżaki, lustra, palety niemetalowe, skrzynie z drewna, szyny do zasłon, **35** usługi w zakresie sprzedaży drewna, **40** usługi w zakresie ścinania drewna, usługi stolarstwa inne niż meblowe w zakresie napraw, ciesielstwo, usługi tartaczne.

(111) **188461** (220) 2004 06 23 (210) 282318
(151) 2007 01 12 (441) 2004 10 04

(732) Zakłady Mięsne „HAGA PLUS” Spółka z o.o.,
Jastrzębie Zdrój, PL.
(540) Paluszki alpejskie
(510), (511) **29** wędliny.

(111) **188462** (220) 2004 06 24 (210) 282330
(151) 2007 02 06 (441) 2004 10 04
(732) FUTURGAMA Sp. z o.o., Warszawa, PL.
(540)

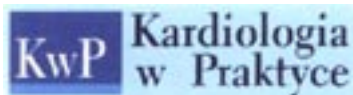

Kolor znaku: ciemnoniebieski, niebieski, biały, czarny

(531) 26.4.2, 27.5.1, 29.1.4
(510), (511) **16** dzienniki, czasopisma, periodyki, prospekty, książki, plakaty, kalendarze, w tym na elektronicznych nośnikach informacji, **35** usługi agencji reklamowych z wykorzystaniem wszystkich metod słownych, dźwiękowych, audiowizualnych, multimedialnych i internetowych, dystrybucja materiałów reklamowych, publikowanie tekstów reklamowych, organizacja wystaw, targów i konkursów w celach reklamowych, produkcja reklam, **41** usługi wydawnicze, fotograficzne, filmowe, audiowizualne, multimedialne, organizowanie seminariów, konkursów, konferencji i kongresów, wystaw i targów edukacyjnych i/lub rozrywkowych, usługi edukacyjne w zakresie kardiologii, kultury fizycznej, w tym edukacja korespondencyjna, informacja o edukacji, rekreacji, fotoreportaże, publikowanie tekstów innych niż reklamowe, publikacje multimedialne i internetowe.

(111) **188463** (220) 2004 06 24 (210) 282374
(151) 2007 01 15 (441) 2004 10 04
(732) Spółdzielnia Inwalidów Głuchoniemych TRUD, Kraków, PL.
(540)



Kolor znaku: biały, niebieski

(531) 26.1.2, 27.5.1, 29.1.4
(510), (511) **06** zawiasy metalowe, **20** meble sklepowe, regały magazynowe, zawiasy niemetalowe.

(111) **188464** (220) 2004 06 28 (210) 282509
(151) 2007 02 16 (441) 2004 10 04
(732) PepsiCo, Inc., Purchase, US.
(540) LAY'S ZŁOCISTE

(510), (511) **29** mięso, drób, ryby, dziczyzna, ekstrakty mięsne, przetworzone: warzywa, orzechy, owoce, snacki w skład których wchodzi wyżej wymienione towary, gotowe do spożycia snacki w skład których wchodzi: kartofle, orzechy, inne owoce lub warzywa oraz ich kombinacje, ziemniaczane chipsy i chrupki, chipsy taro, smażone snacki wieprzowe, dania gotowe z wołowiny, paluszki wołowe, jaja, mleko, produkty mleczne, oleje i tłuszcze jadalne, galaretki, dżemy, kompoty.

(111) **188465** (220) 2004 06 29 (210) 282528
(151) 2007 01 15 (441) 2004 10 04
(732) „GOSSO” Spółka z o.o., Cesarka k/Strykowa, PL.
(540)



(531) 27.5.1
(510), (511) **32** piwo, napoje bezalkoholowe, soki, nektary i napoje owocowe, wieloowocowe, warzywne oraz warzywno-owocowe,

przeciery owocowe, warzywne i warzywno-owocowe, soki, przeciery i napoje owocowe, warzywne oraz warzywno-owocowe z dodatkiem mikro- i/lub makroelementów i/lub witamin, wody mineralne i smakowe, napoje musujące, napoje izotoniczne i energetyczne, produkty do wytwarzania napojów: wyciągi, esencje, koncentraty, zaprawy i syropy, napoje instant, proszki i pastylki do otrzymywania napojów musujących, **33** napoje alkoholowe, napoje niskoalkoholowe.

(111) **188466** (220) 2004 06 29 (210) 282529
(151) 2007 01 08 (441) 2004 10 04
(732) COTE AZUR PARFUM DANIEL Spółka Jawna, Zabrze, PL.
(540)



(531) 27.1.1, 27.5.1
(510), (511) **03** mydła i preparaty myjące, olejki eteryczne, artykuły perfumeryjne, wody toaletowe, wody kolońskie, kosmetyki, dezodoranty, wody po goleniu, zestawy artykułów perfumeryjnych i/lub kosmetyków, preparaty do mycia, pielęgnacji, układania i koloryzacji włosów.

(111) **188467** (220) 2004 06 29 (210) 282530
(151) 2007 01 15 (441) 2004 10 04
(732) AGROS NOVA Spółka z o.o., Warszawa, PL.
(540) FRUTIJO

(510), (511) **29** owoce, także leśne, i warzywa konserwowane, suszone i gotowane, duszone owoce, mrożone owoce i warzywa, soki roślinne do gotowania, przecier i koncentrat pomidorowy, musy i puree owocowe lub owocowo-warzywne, sałatki owocowe, warzywne i owocowo-warzywne, pickle, galaretki, dżemy, konfitury, powidła, marmolady, kompoty, desery mleczne i śmietankowe, napoje mleczne, jogurty i kefiry, w tym z dodatkiem owoców lub o smaku owocowym, **32** piwo, napoje bezalkoholowe, soki, nektary i napoje owocowe, wieloowocowe, warzywne oraz warzywno-owocowe, soki, w tym przecierowe: owocowe, warzywne i warzywno-owocowe, soki i napoje, w tym przecierowe: owocowe, warzywne oraz warzywno-owocowe z dodatkiem mikro- i/lub makroelementów i/lub witamin, soki wysokosłodzone, wody mineralne i smakowe, napoje musujące, napoje izotoniczne i energetyczne, produkty do wytwarzania napojów: wyciągi, esencje, koncentraty, zaprawy i syropy, napoje instant, proszki i pastylki do otrzymywania napojów musujących.

(111) **188468** (220) 2004 06 29 (210) 282531
(151) 2007 01 15 (441) 2004 10 04
(732) AGROS NOVA Spółka z o.o., Warszawa, PL.
(540) FRUTIJO

(510), (511) **29** owoce, także leśne, i warzywa konserwowane, suszone i gotowane, duszone owoce, mrożone owoce i warzywa, soki roślinne do gotowania, przecier i koncentrat pomidorowy, musy i puree owocowe lub owocowo-warzywne, sałatki owocowe, warzywne i owocowo-warzywne, pickle, galaretki, dżemy, konfitury, powidła, marmolady, kompoty, desery mleczne i śmietankowe, napoje mleczne, jogurty i kefiry, w tym z dodatkiem owoców lub o smaku owocowym, **32** piwo, napoje bezalkoholowe, soki, nektary i napoje owocowe, wieloowocowe, warzywne oraz warzywno-owocowe, soki, w tym przecierowe: owocowe, warzywne i warzywno-owocowe, soki i napoje, w tym przecierowe: owocowe, warzywne oraz warzywno-owocowe z dodatkiem mikro- i/lub makroelementów i/lub witamin, soki wysokosłodzone, wody mineralne i smakowe, napoje musujące, napoje izotoniczne i energetyczne, produkty do wytwarzania napojów: wyciągi, esencje, koncentraty, zaprawy i syropy, napoje instant, proszki i pastylki do otrzymywania napojów musujących.

(111) **188469** (220) 2004 06 29 (210) 282541
(151) 2007 04 12 (441) 2004 10 04
(732) Dr. Mielimonka GLOBAL GROUP Spółka z o.o., Radom, PL.
(540) GLOBAL GROUP

(510), (511) **01** kompozycje zapachowe, środki pomocnicze dla przemysłu kosmetycznego, spożywczego i chemii gospodarczej, nawozy użyźniające glebę, środki gaśnicze, mydła metaliczne do celów przemysłowych, detergenty używane w procesach produkcyjnych, preparaty zapobiegające tworzeniu się kamienia kotłowego oraz preparaty do usuwania kamienia kotłowego, **03** preparaty do czyszczenia i przetykania rur odpływowych, toaletowe środki sanitarne, preparaty i środki czyszczące i nabłyszczające, zmiękczające, ścierające i szorujące, środki i preparaty wybielające i inne stosowane w pralniach, środki piorące, mydła, mydła w płynie, szampony do włosów, płyny do kąpieli, produkty kosmetyczne i perfumeryjne, proszki i płyny do zębów, sole kąpielowe, **35** zarządzanie przedsiębiorstwami handlowymi i przemysłowymi.

(111) **188470** (220) 2004 06 29 (210) 282567
(151) 2007 01 18 (441) 2004 10 04
(732) Jurajska Spółdzielnia Pracy, Myszków, PL.

(540) JURA CRISTAL

(510), (511) **32** wody mineralne gazowane i niegazowane, wody i napoje gazowane, wody sodowe i stołowe, napoje owocowe niegazowane, napoje bezalkoholowe, soki owocowe, syropy, piwo, **35** zgrupowanie na rzecz osób trzecich różnych towarów pozwalające nabywcy wygodnie je oglądać i kupować w hurtowniach i sklepach z napojami i wodami mineralnymi.

(111) **188471** (220) 2004 06 30 (210) 282614
(151) 2007 01 16 (441) 2004 10 04
(732) „MobiJoY!” Spółka z o.o., Poznań, PL.
(540)



Kolor znaku: zielony, biały, niebieski

(531) 26.1.1, 26.1.6, 27.5.1, 29.1.3, 29.1.4, 29.1.6
(510), (511) **35** usługi w zakresie: prowadzenia agencji reklamowej, badania rynku, prowadzenia wypożyczalni maszyn i urządzeń dla biur z wyłączeniem komputerów, doradztwa dotyczącego prowadzenia działalności gospodarczej, dystrybucji materiałów reklamowych, udzielania informacji handlowych, pozyskiwania danych oraz systematyzacji danych do komputerowej bazy danych, uaktualniania materiałów reklamowych, rozpowszechniania materiałów reklamowych, wyszukiwania informacji w plikach komputerowych dla osób trzecich, organizowania pokazów towarów, promocji sprzedaży dla osób trzecich, reklamy, prowadzenia reklamy za pośrednictwem sieci komputerowej, publikowania i rozpowszechniania tekstów reklamowych, reklam korespondencyjnych, radiowych i telewizyjnych, **38** usługi w zakresie: informacji o telekomunikacji, łączności poprzez terminale komputerowe, łączności telefonicznej, ogłoszeń elektronicznych dotyczących telekomunikacji, telefonii komórkowej, wypożyczania modemów, wypożyczania urządzeń do przesyłania informacji, wypożyczania urządzeń telekomunikacyjnych.

(111) **188472** (220) 2004 06 30 (210) 282615
(151) 2007 01 16 (441) 2004 10 04
(732) „MobiJoY!” Spółka z o.o., Poznań, PL.
(540)



Kolor znaku: biały, zielony, jasnozielony, niebieski

(531) 26.1.1, 26.1.6, 27.5.1, 29.1.3, 29.1.4, 29.1.6
(510), (511) **35** usługi w zakresie: prowadzenia agencji reklamowej, badania rynku, prowadzenia wypożyczalni maszyn i urządzeń dla biur z wyłączeniem komputerów, doradztwa dotyczącego prowadzenia działalności gospodarczej, dystrybucji materiałów reklamowych, udzielania informacji handlowych, pozyskiwania danych oraz systematyzacji danych do komputerowej bazy danych, uaktualniania materiałów reklamowych, rozpowszechniania materiałów reklamowych, wyszukiwania informacji w plikach komputerowych dla osób trzecich, organizowania pokazów towarów, promocji sprzedaży dla

osób trzecich, reklamy, prowadzenia reklamy za pośrednictwem sieci komputerowej, publikowania i rozpowszechniania tekstów reklamowych, reklam korespondencyjnych, radiowych i telewizyjnych, **38** usługi w zakresie: informacji o telekomunikacji, łączności poprzez terminale komputerowe, łączności telefonicznej, ogłoszeń elektronicznych dotyczących telekomunikacji, telefonii komórkowej, wypożyczania modemów, wypożyczania urządzeń do przesyłania informacji, wypożyczania urządzeń telekomunikacyjnych.

(111) **188473** (220) 2004 06 30 (210) 282617
(151) 2007 01 24 (441) 2004 10 04
(732) Fabryka Kosmetyków MIRACULUM Spółka Akcyjna, Kraków, PL.

(540) Miraculum FACE EXPERT

(510), (511) **03** barwniki do celów kosmetycznych, depilatory, dezodoranty do użytku osobistego, ekstrakty kwiatowe do perfum, esencje eteryczne, farby do włosów, farby do bielizny, kosmetyki, kosmetyki do pielęgnacji skóry i włosów, kremy po goleniu, kremy kosmetyczne, kremy do wybielania skóry, lakiery do paznokci, lakiery do włosów, lotony do celów kosmetycznych, maseczki kosmetyczne, maści do celów kosmetycznych, mleczko kosmetyczne, mydła, mydła dezodorujące, mydła toaletowe, mydła lecznicze, mydła zapachowe, odświeżacze do ust w aerozolu, olejki do celów kosmetycznych, olejki do celów perfumeryjnych, olejki do kąpieli, olejki eteryczne, olejki toaletowe, pasty do podłogi i mebli, pasty do obuwia, perfumy, pianka do golenia, płyny do kąpieli, płyny do pielęgnacji włosów, preparaty kosmetyczne do opalania się, preparaty do usuwania farby, pasty, proszki, płyny do zębów, płyny po goleniu, puder do makijażu, preparaty do makijażu, pomadki do ust, szampony, szminki, środki do prania, środki do czyszczenia zębów, talk kosmetyczny, tłuszcze do celów kosmetycznych, wata do celów kosmetycznych, woda utleniona do celów kosmetycznych, wazelina kosmetyczna, wody kolońskie, wody lawendowe, wody toaletowe, wody zapachowe, wosk do depilacji, wybielacze do celów kosmetycznych, wyroby perfumeryjne, wywabiacze plam, zestawy kosmetyków dla dzieci i dla dorosłych, zestawy kosmetyków dla kobiet i mężczyzn.

(111) **188474** (220) 2004 07 01 (210) 282665
(151) 2007 01 15 (441) 2004 10 18
(732) MobiJoY! Sp. z o.o., Poznań, PL.
(540)



Kolor znaku: zielony, biały, niebieski

(531) 26.1.1, 26.1.5, 27.5.1, 29.1.13
(510), (511) **35** usługi w zakresie: prowadzenia agencji reklamowej, badania rynku, prowadzenie wypożyczalni maszyn i urządzeń dla biur z wyłączeniem komputerów, doradztwa dotyczącego prowadzenia działalności gospodarczej, dystrybucji materiałów reklamowych, udzielanie informacji handlowych, pozyskiwania danych oraz systematyzacji danych do komputerowej bazy danych, uaktualniania materiałów reklamowych, rozpowszechniania materiałów reklamowych, wyszukiwania informacji w plikach komputerowych dla osób trzecich, organizowania pokazów towarów, promocji sprzedaży dla osób trzecich, reklamy, prowadzenie reklamy za pośrednictwem sieci komputerowej, publikowania i rozpowszechniania tekstów reklamowych, reklam korespondencyjnych, radiowych i telewizyjnych, **38** usługi w zakresie: informacji o telekomunikacji, łączności poprzez terminale komputerowe, łączności telefonicznej, ogłoszeń elektronicznych dotyczących telekomunikacji, telefonii komórkowej, wypożyczania modemów, wypożyczania urządzeń do przesyłania informacji, wypożyczania urządzeń telekomunikacyjnych.

(111) **188475** (220) 2004 07 01 (210) 282666
(151) 2007 01 15 (441) 2004 10 18
(732) MobiJoY! Sp. z o.o., Poznań, PL.
(540)



Kolor znaku: zielony, biały, niebieski

(531) 26.1.1, 27.5.1, 29.1.13

(510), (511) **35** usługi w zakresie: prowadzenia agencji reklamowej, badania rynku, prowadzenie wypożyczalni maszyn i urządzeń dla biur z wyłączeniem komputerów, doradztwa dotyczącego prowadzenia działalności gospodarczej, dystrybucji materiałów reklamowych, udzielanie informacji handlowych, pozyskiwania danych oraz systematyzacji danych do komputerowej bazy danych, uaktualniania materiałów reklamowych, rozpowszechniania materiałów reklamowych, wyszukiwania informacji w plikach komputerowych dla osób trzecich, organizowania pokazów towarów, promocji sprzedaży dla osób trzecich, reklamy, prowadzenie reklamy za pośrednictwem sieci komputerowej, publikowania i rozpowszechniania tekstów reklamowych, reklam korespondencyjnych, radiowych i telewizyjnych, **38** usługi w zakresie: informacji o telekomunikacji, łączności poprzez terminale komputerowe, łączności telefonicznej, ogłoszeń elektronicznych dotyczących telekomunikacji, telefonii komórkowej, wypożyczania modemów, wypożyczania urządzeń do przesyłania informacji, wypożyczania urządzeń telekomunikacyjnych.

(111) **188476** (220) 2004 07 05 (210) 282794
 (151) 2007 01 05 (441) 2004 10 18
 (732) „STRUNOBET-MIGACZ” Sp. z o.o., Kuzki, PL.
 (540)



Kolor znaku: niebieski

(531) 27.5.1, 29.1.4

(510), (511) **19** betonowe elementy budowlane, zbrojone betonowe elementy budowlane zawarte w tej klasie.

(111) **188477** (220) 2004 07 06 (210) 282801
 (151) 2007 01 25 (441) 2004 10 18
 (732) POLISH PROPERTIES Sp. z o.o., Warszawa, PL.
 (540)



Kolor znaku: czarny, czerwony

(531) 5.5.20, 26.1.1, 26.11.1, 27.5.1, 29.1.12

(510), (511) **36** wycena nieruchomości, wynajmowanie powierzchni biurowych, zarządzanie nieruchomościami, pośrednictwo w sprawach majątku nieruchomego, usługi agencji pośrednictwa w handlu nieruchomościami, zarządzanie majątkiem nieruchomym.

(111) **188478** (220) 2004 07 06 (210) 282832
 (151) 2007 01 15 (441) 2004 10 18
 (732) Zakłady Porcelany „Ćmielów” Sp. z o.o., Ćmielów, PL.
 (540)



Kolor znaku: niebieski

(531) 26.3.1, 27.5.1, 27.7.1, 29.1.4

(510), (511) **21** porcelana stołowa, galanteria porcelanowa.

(111) **188479** (220) 2004 07 06 (210) 282844
 (151) 2007 01 16 (441) 2004 10 18
 (732) AGROS NOVA Spółka z o.o., Warszawa, PL.
 (540) CANARIO

(510), (511) **32** napoje bezalkoholowe, soki, nektary i napoje owocowe, wieloowocowe, warzywne oraz warzywno-owocowe, przeciero-

we soki i napoje owocowe, warzywne i warzywno-owocowe, soki, przecierzy i napoje owocowe, warzywne oraz warzywno-owocowe z dodatkiem mikro-i/lub makroelementów i/lub witamin, soki wysokosłodzone, wody mineralne i smakowe, napoje musujące, napoje izotoniczne i energetyczne, produkty do wytwarzania napojów: wyciągi, esencje, koncentraty, zaprawy i syropy, napoje instant, proszki i pastylki do otrzymywania napojów musujących.

(111) **188480** (220) 2004 07 06 (210) 282845
 (151) 2007 01 16 (441) 2004 10 18

(732) AGROS NOVA Spółka z o.o., Warszawa, PL.

(540) KANARIO

(510), (511) **32** napoje bezalkoholowe, soki, nektary i napoje owocowe, wieloowocowe, warzywne oraz warzywno-owocowe, przecierowe soki i napoje owocowe, warzywne i warzywno-owocowe, soki, przecierzy i napoje owocowe, warzywne oraz warzywno-owocowe z dodatkiem mikro-i/lub makroelementów i/lub witamin, soki wysokosłodzone, wody mineralne i smakowe, napoje musujące, napoje izotoniczne i energetyczne, produkty do wytwarzania napojów: wyciągi, esencje, koncentraty, zaprawy i syropy, napoje instant, proszki i pastylki do otrzymywania napojów musujących.

(111) **188481** (220) 2004 07 12 (210) 283070
 (151) 2007 04 03 (441) 2004 10 18

(732) C.P. Polska Sp. z o.o., Kraków, PL.

(540)



Kolor znaku: czarny, niebieski, zielony

(531) 27.5.1, 29.1.13

(510), (511) **07** ciągniki ogrodowe, dmuchawy, froterki elektryczne, kosiarki, malaksery, miksery, młynki, urządzenia do mycia, części do maszyn, noże i nożyce elektryczne, odkurzacze, elektryczne otwieracze do konserw, maszyny do pielienia, piły, pompy, pralki, maszyny prasujące, roboty kuchenne, rozdrabniacze, rozpylacze, suszarki, szatkownice do warzyw, szczotki elektryczne, maszyny do szycia, wentylatory do silników, wiertarki, wirówki, zmywarki do naczyń, elektryczne urządzenia gospodarstwa domowego, elektryczne akcesoria kuchenne, **08** narzędzia do niszczenia chwastów, przyrządy do cięcia, przycinacze do drzew, grabie, gracie, motyczki, kopaczki, kosiarki ogrodowe ręczne, kosy, łopaty i łopatki, młotki, motyki, maszyny do golenia i do strzyżenia, narzędzia do niszczenia chwastów, noże, w tym: noże ogrodnicze i noże kuchenne, nożyce, opryskiwacze do środków owadobójczych, piły, scyzoryki, sekatory, siekiery, sierpy, śrubokręty, świdry, akcesoria kuchenne nieelektryczne, narzędzia ogrodnicze i gospodarstwa domowego sterowane ręcznie, **09** urządzenia i przyrządy elektryczne przewodzące, transformujące, urządzenia do nagrywania, transmisji i reprodukcji dźwięku lub obrazu, magnetyczne nośniki danych, automaty sprzedające, anteny, aparaty fotograficzne, automatyczne sekretarki, automaty muzyczne, automaty do gier, rzutniki, telefony i faksy, telewizory, fotokopiarki, aparaty do fototelegrafii, kalkulatory, kamery, komputery, drukarki, urządzenia do komunikacji wewnętrznej, laptopy, urządzenia i przyrządy do nawigacji, magnetyczne i optyczne nośniki informacji, odbiorniki audio i wideo, odbiorniki radiowe, przyrządy i urządzenia pomiarowe, żelazka elektryczne, urządzenia elektryczne do zwabiania i zabijania owadów, ciśnieniomierze, dyski i dyskietki, dzwonki i sygnalizatory dźwiękowe, alarmy, urządzenia do kontroli i regulacji ciepła, instalacje elektryczne i przekaźniki elektryczne, aparatura do jonizacji innej niż do uzdatniania powietrza, lampy i latarnie optyczne, lampy wzmacniające, lampy ciemniowe, lampy błyskowe i żarówki do lamp błyskowych, baterie, **11** lampy i produkty solarne, kolektory słoneczne, lampiony, lampki elektryczne dekoracyjne, w tym lampki choinkowe, abażury i klosze, obudowy i osłony do lamp, palniki do lamp, reflektory, rury do lamp, zawieszania do lamp, lampy bakteriobójcze do oczyszczania powietrza, oczyszczacze powietrza, odmrążacze, lampy bezpieczeństwa, lampy elektryczne, gazowe, laboratoryjne, olejowe, lampy nurkowe, lampy łukowe, lampy luminescencyjne, lampy oświetleniowe, w tym: uliczne, ogrodnicze, latarki, latarnie oświetleniowe i weneckie, urządzenia i instalacje

oświetleniowe, urządzenia do oświetlenia pojazdów, oświetlenie sufitowe, oświetlenie podłogowe, kinkiety, żarówki, armatura łazienkowa i kuchenna, łódówki, czajniki elektryczne, ekspresy do kawy, Kuchenki i mikrofalówki, okapy, tostery, zlewozmywaki, kabiny natryskowe, instalacje do kąpeli, wanny i urządzenia do kąpeli, krany, piece i piecyki, pisuary, sedesy, suszarki, w tym: suszarki do włosów, suszarki łazienkowe, urządzenia i instalacje do suszenia, toalety, umywalki, coolery, aparatura i instalacje chłodnicze, pojemniki i komory chłodnicze, dmuchawy, filtry, grzejniki i elementy grzejne, urządzenia i instalacje do gotowania, jonizatory i aparaty do uzdatniania powietrza, oczyszczacze powietrza, odmrażacze, nawilżacze do grzejników, urządzeń i instalacje nawilżające, klimatyzatory i instalacje klimatyzacyjne, klimatyzatory, kominki domowe, kotły grzewcze, podgrzewacze powietrza, urządzenia do chłodzenia powietrza, wentylatory, urządzenia elektryczne do ogrzewania, elektryczne i nieelektryczne wkłady do ocieplania łóżek, elektrycznie ogrzewane poduszki i koce, **21** suszarki do bielizny, deski do prasowania, odkurzacze nieelektryczne, przybory do użytku w gospodarstwie domowym, dozowniki papieru toaletowego, pudełka i pojemniki do użytku w gospodarstwie domowym, przybory kuchenne nieelektryczne, roboty kuchenne, kosze do użytku domowego i kosze na śmieci, sprzęt kuchenny nieelektryczny, butelki chłodnicze, czajniki do herbaty, deski kuchenne, dzbanki, filiżanki, froterki, frytkownice, garnki, mopy, szklanki, szmatki, szufelki, tace, przybory toaletowe, trzepaczki, wiadra i waderka, dozowniki, miotły, kieliszki, łódówki przenośne i turystyczne, przybory i narzędzia stosowane w ogrodnictwie, grille, termosy, rękawice do ogrodnictwa i prac domowych, ruszty, spryskiwacze i polewaczki, zraszacze, szczotki, w tym szczotki do zębów, do butów, do naczyń, szczotki elektryczne, zbiorniki termoizolacyjne.

(111) **188482** (220) 2004 07 14 (210) 283219
 (151) 2007 01 23 (441) 2004 10 18
 (732) POLKOMTEL S.A., Warszawa, PL.

(540) plusmix

(510), (511) **09** aparaty, przewody i słuchawki telefoniczne; automaty sprzedające i mechanizmy do urządzeń uruchamianych przez wrzucenie monety lub żetonu; kasy rejestrujące; komputery i sprzęt przetwarzający dane; magnetyczne nośniki danych; maszyny liczące, płyty (dyski) z nagraniami; urządzenia do gaszenia ognia; urządzenia do nagrywania, transmisji, reprodukcji danych, dźwięku lub obrazu; urządzenia i przyrządy naukowe, żeglarskie, geodezyjne, elektryczne, kinematograficzne, optyczne, wagowe, pomiarowe, sygnalizacyjne, kontrolne, do ratowania życia, do celów dydaktycznych, **35** usługi polegające na: rejestrowaniu, sporządzaniu odpisów, składzie, kompilacji, transkrypcji, systematyzacji pisemnych informacji (komunikatów) oraz rejestrowaniu a także wykorzystaniu lub kompilacji danych matematycznych lub statystycznych oraz zarządzaniu zbiorami informatycznymi; usługi w zakresie: reklamy, działalności informacyjnej handlowej oraz związanej z działalnością gospodarczą, badania rynku, telefonicznego udzielania informacji, organizacji wystaw lub targów handlowych i reklamowych, pośrednictwa w zawieraniu umów kupna-sprzedaży poprzez telefon i Internet; elektroniczny serwis informacji typu on-line polegający na tworzeniu i prowadzeniu baz danych; usługi telekomunikacyjne on line polegające na umożliwieniu: zlecenia usług, świadczenia usług, zawierania umów, umów pośrednictwa, umów kupna-sprzedaży, wykonywania umów; zgrupowanie na rzecz osób trzecich towarów: apaszki jedwabne, antystresery, baloniki, bandanki, banery, bezrękawniki, bloczki post-it, bluzy, bombki, breloczki, chorągiewki, clipboardy, czapki, daszki, długopisy, elektroniczne urządzenia do tłumaczeń językowych, elektroniczne urządzenia ze słownikiem, etui skórzane na długopisy, etui skórzane na wizytówki, fido-dido, flagi, galanteria odzieżowa damska i męska, galanteria skórzana, galanteria papierowa, joja, kalendarze, kalkulatory, kapelusze, karafki, konstrukcje dmuchane i balony, kosmetyczki, kosmetyki, koszulki polo, krawaty, krzeselka, kubki, kurtki, latawce, linijki, maskotki, materiały biurowe i szkolne, medale, pudełka, naklejki i nalepki, notesy, obrusy, odtwarzacze płyt kompaktowych i kaset, ołówki, opakowania na napoje, organizery, otwieracze do butelek, pałeczki chińskie, papiery pakowe, parasole, parasolki, parawany, para jedwabne, piłki, piórniki, plecaki, płotki, podkładki pod kubki, kieliszki i szklanki, podkładki pod mysz, pokrowce na telefony, pompony, portfele, postery, potykacze, radiodbiorniki, rękawiczki, ręczniki, sakwy rowerowe, sakwy podróżne, samochodowe osłony przeciwsłoneczne,

siatki, skrobaczki do szyb, słodycze, standy, stroje dla personelu, szale, szaliki, świece, tablice, teczki skórzane, terkotki, termosy, tłumacze polsko-angielskie, torby i torebki, torciki, trąbki, t-shirty, wizytowniki, wody perfumowane i perfumy, worki żeglarskie, wyroby ze szkła i porcelany, zabawki, zegary ściennie, zegarki, znaczki z logo, **36** usługi w zakresie: pośrednictwa w zawieraniu umów ubezpieczeniowych poprzez telefon i Internet, sprawdzania stanu konta poprzez telefon i Internet; usługi telekomunikacyjne on-line polegające na umożliwieniu: zawierania umów ubezpieczeniowych, umów kredytowych, umów bankowych oraz otwierania rachunków bankowych, dokonywania operacji bankowych, dostępu do konta bankowego, **38** usługi telekomunikacyjne; usługi w zakresie: rozpowszechniania systemów przekazywania dźwięku i obrazu w łączności radiofonicznej, telegraficznej, telefonicznej, telefonii komórkowej, telefaksowej, w systemie cyfrowym; usługi w zakresie łączności: radiofonicznej, telegraficznej, telefonicznej, telefonii komórkowej i poprzez Internet, telefaksowej, ustalania taryf i opłat, obsługi satelitów i przekazów satelitarnych, organizowania systemów transmisyjnych, dźwięku, obrazu i sms-ów; usługi w zakresie: poczty elektronicznej, zleceń przywoławczych z zastosowaniem radia, telefonu lub innych środków komunikacji elektronicznej; usługi w zakresie prowadzenia: stacji radiowych, telewizyjnych oraz transmitowania dźwięku i obrazu; usługi w zakresie zbierania i przekazywania aktualności informacyjnych z wykorzystaniem: multimediiów, urządzeń telekomunikacyjnych; usługi w zakresie wypożyczania telefonów, modemów i innych urządzeń telekomunikacyjnych; obsługa klientów przy wykorzystaniu sieci Internet umożliwiająca dostarczanie klientom informacji oraz otrzymywanie informacji od klientów; elektroniczny serwis informacji typu on-line polegający na udostępnianiu informacji z możliwością elektronicznego przyjmowania i przekazywania wiadomości; usługi polegające na transmisji pisemnych informacji (komunikatów), **41** usługi w zakresie nauczania poprzez telefon, Internet, radio i telewizję.

(111) **188483** (220) 2004 07 14 (210) 283220
 (151) 2007 01 23 (441) 2004 10 18
 (732) POLKOMTEL S.A., Warszawa, PL.

(540) mixplus

(510), (511) **09** aparaty, przewody i słuchawki telefoniczne; automaty sprzedające i mechanizmy do urządzeń uruchamianych przez wrzucenie monety lub żetonu; kasy rejestrujące; komputery i sprzęt przetwarzający dane; magnetyczne nośniki danych; maszyny liczące, płyty (dyski) z nagraniami; urządzenia do gaszenia ognia; urządzenia do nagrywania, transmisji, reprodukcji danych, dźwięku lub obrazu; urządzenia i przyrządy naukowe, żeglarskie, geodezyjne, elektryczne, kinematograficzne, optyczne, wagowe, pomiarowe, sygnalizacyjne, kontrolne, do ratowania życia, do celów dydaktycznych, **35** usługi polegające na: rejestrowaniu, sporządzaniu odpisów, składzie, kompilacji, transkrypcji, systematyzacji pisemnych informacji (komunikatów) oraz rejestrowaniu a także wykorzystaniu lub kompilacji danych matematycznych lub statystycznych oraz zarządzaniu zbiorami informatycznymi; usługi w zakresie: reklamy, działalności informacyjnej handlowej oraz związanej z działalnością gospodarczą, badania rynku, telefonicznego udzielania informacji, organizacji wystaw lub targów handlowych i reklamowych, pośrednictwa w zawieraniu umów kupna-sprzedaży poprzez telefon i internet; elektroniczny serwis informacji typu on-line polegający na tworzeniu i prowadzeniu baz danych; usługi telekomunikacyjne on line polegające na umożliwieniu: zlecenia usług, świadczenia usług, zawierania umów, umów pośrednictwa, umów kupna-sprzedaży, wykonywania umów; zgrupowanie na rzecz osób trzecich towarów: apaszki jedwabne, antystresery, baloniki, bandanki, banery, bezrękawniki, bloczki post-it, bluzy, bombki, breloczki, chorągiewki, clipboardy, czapki, daszki, długopisy, elektroniczne urządzenia do tłumaczeń językowych, elektroniczne urządzenia ze słownikiem, etui skórzane na długopisy, etui skórzane na wizytówki, fido-dido, flagi, galanteria odzieżowa damska i męska, galanteria skórzana, galanteria papierowa, joja, kalendarze, kalkulatory, kapelusze, karafki, konstrukcje dmuchane i balony, kosmetyczki, kosmetyki, koszulki polo, krawaty, krzeselka, kubki, kurtki, latawce, linijki, maskotki, materiały biurowe i szkolne, medale, pudełka, naklejki i nalepki, notesy, obrusy, odtwarzacze płyt kompaktowych i kaset, ołówki, opakowania na napoje, organizery, otwieracze do butelek, pałeczki chińskie, papiery pakowe, parasole, parasolki, parawany, para jedwabne, piłki, piórniki, plecaki, płotki, podkładki pod kubki, kieliszki i szklanki, podkładki pod mysz, po-

krowce na telefony, pompony, portfele, postery, potykacze, radio-odbiorniki, rękawiczki, ręczniki, sakwy rowerowe, sakwy podróżne, samochodowe osłony przeciwsłoneczne, siatki, skrobaczki do szyb, słodycze, standy, stroje dla personelu, szale, szaliki, świece, tablice, teczki skórzane, terkotki, termosy, tłumacze polsko-angielskie, torby i torebki, torciki, trąbki, t-shirty, wizytowniki, wody perfumowane i perfumy, worki żeglarskie, wyroby ze szkła i porcelany, zabawki, zegary ściennie, zegarki, znaczki z logo, **36** usługi w zakresie: pośrednictwa w zawieraniu umów ubezpieczeniowych poprzez telefon i internet, sprawdzania stanu konta poprzez telefon i internet; usługi telekomunikacyjne on-line polegające na umożliwieniu: zawierania umów ubezpieczeniowych, umów kredytowych, umów bankowych oraz otwierania rachunków bankowych, dokonywania operacji bankowych, dostępu do konta bankowego, **38** usługi telekomunikacyjne; usługi w zakresie: rozpowszechniania systemów przekazywania dźwięku i obrazu w łączności radiofonicznej, telegraficznej, telefonicznej, telefonii komórkowej, telefaksowej, w systemie cyfrowym; usługi w zakresie łączności: radiofonicznej, telegraficznej, telefonicznej, telefonii komórkowej i poprzez internet, telefaksowej, ustalania taryf i opłat, obsługi satelitów i przekazów satelitarnych, organizowania systemów transmisyjnych, przesyłania dźwięku, obrazu i sms-ów; usługi w zakresie: poczty elektronicznej, zleceń przywoławczych z zastosowaniem radia, telefonu lub innych środków komunikacji elektronicznej; usługi w zakresie prowadzenia: stacji radiowych, telewizyjnych oraz transmitowania dźwięku i obrazu; usługi w zakresie zbierania i przekazywania aktualności informacyjnych z wykorzystaniem: multimediiów, urządzeń telekomunikacyjnych; usługi w zakresie wypożyczania telefonów, modemów i innych urządzeń telekomunikacyjnych; obsługa klientów przy wykorzystaniu sieci internet umożliwiającą dostarczanie klientom informacji oraz otrzymywanie informacji od klientów; elektroniczny serwis informacji typu on-line polegający na udostępnianiu informacji z możliwością elektronicznego przyjmowania i przekazywania wiadomości; usługi polegające na transmisji pisemnych informacji (komunikatów), **41** usługi w zakresie nauczania poprzez telefon, Internet, radio i telewizję.

(111) **188484** (220) 2004 07 14 (210) 283221
 (151) 2007 01 23 (441) 2004 10 18
 (732) POLKOMTEL S.A., Warszawa, PL.

(540) mix plus

(510), (511) **09** aparaty, przewody i słuchawki telefoniczne; automaty sprzedające i mechanizmy do urządzeń uruchamianych przez wrzucenie monety lub żetonu; kasy rejestrujące; komputery i sprzęt przetwarzający dane; magnetyczne nośniki danych; maszyny liczące, płyty (dyski) z nagraniami; urządzenia do gaszenia ognia; urządzenia do nagrywania, transmisji, reprodukcji danych, dźwięku lub obrazu; urządzenia i przyrządy naukowe, żeglarskie, geodezyjne, elektryczne, kinematograficzne, optyczne, wagowe, pomiarowe, sygnalizacyjne, kontrolne, do ratowania życia, do celów dydaktycznych, **35** usługi polegające na: rejestrowaniu, sporządzaniu odpisów, składzie, kompilacji, transkrypcji, systematyzacji pisemnych informacji (komunikatów) oraz rejestrowaniu a także wykorzystaniu lub kompilacji danych matematycznych lub statystycznych oraz zarządzaniu zbiorami informatycznymi; usługi w zakresie: reklamy, działalności informacyjnej handlowej oraz związanej z działalnością gospodarczą, badania rynku, telefonicznego udzielania informacji, organizacji wystaw lub targów handlowych i reklamowych, pośrednictwa w zawieraniu umów kupna-sprzedaży poprzez telefon i Internet; elektroniczny serwis informacji typu on-line polegający na tworzeniu i prowadzeniu baz danych; usługi telekomunikacyjne on line polegające na umożliwieniu: zlecenia usług, świadczenia usług, zawierania umów, umów pośrednictwa, umów kupna-sprzedaży, wykonywania umów; zgrupowanie na rzecz osób trzech towarów: apaszki jedwabne, antystresery, baloniki, bandanki, banery, bezrękawniki, bloczki post-it, bluzy, bombki, breloczki, chorągiewki, clipboardy, czapki, daszki, długopisy, elektroniczne urządzenia do tłumaczeń językowych, elektroniczne urządzenia ze słownikiem, etui skórzane na długopisy, etui skórzane na wizytówki, fido-dido, flagi, galanteria odzieżowa damska i męska, galanteria skórzana, galanteria papierowa, joja, kalendarze, kalkulatory, kapelusze, karafki, konstrukcje dmuchane i balony, kosmetyczki, kosmetyki, koszulki polo, krawaty, krzeselka, kubki, kurtki, latawce, linijki, maskotki, materiały biurowe i szkolne, medale, pudełka, naklejki i nalepki, notesy, obrusy, odtwarzacze płyt kompaktowych i kaset, ołówki, opakowania na napoje, organizery,

otwieracze do butelek, pałeczki chińskie, papiery pakowe, parasole, parasolki, parawany, para jedwabne, piłki, piórnik, plecaki, płotki, podkładki pod kubki, kieliszki i szklanki, podkładki pod mysz, pokrowce na telefony, pompony, portfele, postery, potykacze, radio-odbiorniki, rękawiczki, ręczniki, sakwy rowerowe, sakwy podróżne, samochodowe osłony przeciwsłoneczne, siatki, skrobaczki do szyb, słodycze, standy, stroje dla personelu, szale, szaliki, świece, tablice, teczki skórzane, terkotki, termosy, tłumacze polsko-angielskie, torby i torebki, torciki, trąbki, t-shirty, wizytowniki, wody perfumowane i perfumy, worki żeglarskie, wyroby ze szkła i porcelany, zabawki, zegary ściennie, zegarki, znaczki z logo, **36** usługi w zakresie: pośrednictwa w zawieraniu umów ubezpieczeniowych poprzez telefon i Internet, sprawdzania stanu konta poprzez telefon i Internet; usługi telekomunikacyjne on-line polegające na umożliwieniu: zawierania umów ubezpieczeniowych, umów kredytowych, umów bankowych oraz otwierania rachunków bankowych, dokonywania operacji bankowych, dostępu do konta bankowego, **38** usługi telekomunikacyjne; usługi w zakresie: rozpowszechniania systemów przekazywania dźwięku i obrazu w łączności radiofonicznej, telegraficznej, telefonicznej, telefonii komórkowej, telefaksowej, w systemie cyfrowym; usługi w zakresie łączności: radiofonicznej, telegraficznej, telefonicznej, telefonii komórkowej i poprzez Internet, telefaksowej, ustalania taryf i opłat, obsługi satelitów i przekazów satelitarnych, organizowania systemów transmisyjnych, przesyłania dźwięku, obrazu i sms-ów; usługi w zakresie: poczty elektronicznej, zleceń przywoławczych z zastosowaniem radia, telefonu lub innych środków komunikacji elektronicznej; usługi w zakresie prowadzenia: stacji radiowych, telewizyjnych oraz transmitowania dźwięku i obrazu; usługi w zakresie zbierania i przekazywania aktualności informacyjnych z wykorzystaniem: multimediiów, urządzeń telekomunikacyjnych; usługi w zakresie wypożyczania telefonów, modemów i innych urządzeń telekomunikacyjnych; obsługa klientów przy wykorzystaniu sieci Internet umożliwiającą dostarczanie klientom informacji oraz otrzymywanie informacji od klientów; elektroniczny serwis informacji typu on-line polegający na udostępnianiu informacji z możliwością elektronicznego przyjmowania i przekazywania wiadomości; usługi polegające na transmisji pisemnych informacji (komunikatów), **41** usługi w zakresie nauczania poprzez telefon, Internet, radio i telewizję.

(111) **188485** (220) 2004 07 14 (210) 283226
 (151) 2007 01 25 (441) 2004 10 18
 (732) „REMDRO” Sp. z o.o., Wrocław, PL.
 (540)



(531) 7.11.10, 26.1.2, 27.5.1, 29.1.14

(510), (511) **19** asfalt, nawierzchnie asfaltowe, balustrady, baraki, niemetalowe: belki, szalunki do betonu, bramy, materiały budowlane, budynki przenośne, przewody ciśnieniowe, daszki dla budownictwa, rury drenażowe, płyty drogowe, dźwigary, podkłady kolejowe, kratownice, kształtowniki, ogrodzenia, rury spustowe, rury drenażowe, rury sztywne, rury wodociągowe, rusztowania, szalunki do betonu, ścianki działowe i szczelne, pokrywy do włazów, zbrojenie dla budownictwa, beton, betonowe elementy budowlane, bitumiczne powłoki dachowe, bitumiczne wyroby dla budownictwa, bitumy, drewno budowlane, szkło budowlane, kamień budowlany, karton budowlany-asfaltowany, glina ceglarska cegły, cement, płyty cementowe, powłoki cementowe ognioodporne, słupy cementowe, krokwie i słupki dachowe, dachówki, deski, zawory do rur drenażowe niemetalowe i nie z tworzyw sztucznych, kostka brukowa drewniana, drewno: budowlane, częściowo obrobione, obrobione i użytkowe, arkusze i pasy z tworzyw sztucznych do znakowania drogi, materiały do budowy i pokryć drogi, materiały do pokryć nawierzchni drogi, materiały wiążące do naprawy drogi, powierzchnie drogowe odbłaskowe, dzieła sztuki i figurki z kamienia, betonu lub marmuru, filc dla budownictwa, gonty, granit, granulaty szklane do oznakowania dróg, szkło izolacyjne, wyroby kamieniarskie, kamienie żaroodporne, kamień, kamień żuźlowy, rury kamionkowe, kanały niemetalowe

dla instalacji wentylacyjnych i klimatyzacyjnych, kruszywo klinkier, krzemionka, kwarc, łupek twardy, dachówka łupkowa, cement majonezowy, margiel wapienny, marmur, mozaiki dla budownictwa, bariery ochronne drogowe niemetalowe, kostka drogowa odblaskowa, płyty drogowe odblaskowe, słupy ogłoszeniowe, glina i materiały ogniotrwałe, ogniotrwałe powłoki cementowe, przewody ciśnieniowe niemetalowe, tablice sygnalizacyjne nieświejące, niemechaniczne. niemetalowe, tarcica, terrakota, trzcina dla budownictwa, tuf wapienny, wapień, wapno, zaczyn cementowy, zaprawy budowlane, znaki nieświejące, niemechaniczne, nieme talowe, żużel, kamień żużlowy, żwir, **37** usługi w zakresie-asfaltowania, informacji budowlanej, czyszczenie, izolowanie i uszczelnianie budynków, dekarstwo, układanie i czyszczenie nawierzchni drogowej, nadzoru budowlanego, budowa i konserwacja falochronów i rurociągów, eksploatacja kamieniołomów, nadzór w zakresie: sieci wodociągowych, kanalizacyjnych i centralnego ogrzewania, stacji uzdatniania wody i hydroforów, zbiorników i budowli wodnych, małych elektrowni wodnych, regulacji ekologicznych rzek i melioracji wodnych, czyszczenie budynków od zewnątrz i wewnątrz, usług dekarских, deratyzacji, dezynfekcji, budownictwo przemysłowe i podwodne, budownictwo portowe, układania nawierzchni drogi, budowy falochronów, wiercenie studni, roboty wydobywcze, odsparowanie i kruszenie skał, robót wydobywczych w górnictwie, rozbiórka budynków i innych konstrukcji zwłaszcza przy użyciu materiałów wybuchowych, izolowania budynków, kamieniarstwa, eksploatacji kamieniołomów, instalowania oraz naprawy urządzeń klimatyzacyjnych, czyszczenie kominów, wynajmu koparek, budowy i naprawy magazynów, malowania, konserwacji mebli, murowania, napraw podwodnych, instalowania i naprawy urządzeń do nawadniania, niszczenia szkodników, nitowania, montażu i naprawy instalacji ogrzewania, czyszczenia okien, budownictwa podwodnego i portowego, montażu i naprawy instalacji alarmowych przeciwpożarowych, budownictwo przemysłowe, robót wydobywczych, budowa i konserwacja rurociągów, montażu rusztowań, wiercenia studni, uszczelniania budynków, wiercenia studni, instalowania i naprawy wind, instalowania i naprawy alarmów przeciw włamaniom, wynajem: buldożerów, koparek, sprzętu budowlanego, sprzętu do oczyszczania dróg i żurawi, malowanie i naprawy znaków, **39** usługi w zakresie-akcji ratunkowych, usług transportowych autobusowych, pomocy w przypadku awarii pojazdów, transportu barkami, czarterowania, dostarczania towarów, dystrybucji paczek, przesyłek, energii i wody, frachtu, pośrednictwa frachtowego, wynajmowania garaży, holowania, informacji o składowaniu i transporcie, usługi kierowcy, transportu kolejowego, wypożyczanie kontenerów magazynowych, usługi łamania lodu, magazynowania, maklerstwa transportowego, transportu mebli, usług nawigacyjnych, pakowania produktów i towarów, pilotażu, transportu podróży, pomocy w przypadku awarii pojazdów, wypożyczenia pojazdów, przewożenia ładunków, przewozu samochodami ciężarowymi, rozładunku, składowania towarów, spedycji, transportu: drogowego, kolejowego, rzecznego, promowego, barkami i morki, statkami, transport i wyładunek odpadów, transportu przedmiotów wartościowych, usług transportowych, zaopatrywania w wodę, wypożyczenia pojazdów i samochodów, **40** usługi w zakresie - dezodoryzacji powietrza, wytwarzania energii, galwanizacji, kompletowania materiałów na zamówienie, niszczenia odpadów, oczyszczania powietrza, odkażania materiałów niebezpiecznych, niszczenie i spalanie odpadków i odpadów, recykling odpadków i odpadów, unieszkodliwianie odpadów, palenia śmieci, sortowania odpadów i surowców wtórnych, ścinania i przecinania drzew, tartaki, uzdatnianie wody, wulkanizacji, **42** usługi w zakresie-architektury, badań: bakteriologicznych, biologicznych, geologicznych, podwodnych, technicznych i w dziedzinie mechaniki, projektowania budynków, doradztwa budowlanego i w zakresie ochrony środowiska, ekspertyz geologicznych i inżynierskich, poszukiwań geologicznych, pomiaru gruntu, planowania urbanistycznego, testowania pojazdów, pomiarów geodezyjnych, projekty techniczne rozbiórki obiektów budowlanych i innych konstrukcji, rozsiewanie środków chemicznych w celu wywoływania deszczu.

(111) **188486** (220) 2004 07 14 (210) 283227
 (151) 2007 01 25 (441) 2004 10 18
 (732) „REMDRO” Sp. z o.o., Wrocław, PL.
 (540) REMDRO
 (510), (511) **19** asfalt, nawierzchnie asfaltowe, balustrady, baraki, niemetalowe: belki, szalunki do betonu, bramy, materiały budowlane,

budynki przenośne, przewody ciśnieniowe, daszki dla budownictwa, rury drenażowe, płyty drogowe, dźwigary, podkłady kolejowe, kra-townice, kształtowniki, ogrodzenia, rury spustowe, rury drenażowe, rury sztywne, rury wodociągowe, rusztowania, szalunki do betonu, ścianki działowe i szczelne, pokrywy do włazów, zbrojenie dla budownictwa, beton, betonowe elementy budowlane, bitumiczne powłoki dachowe, bitumiczne wyroby dla budownictwa, bitumy, drewno budo wlane, szkło budowlane, kamień budowlany, karton budowlany - asfaltowany, glina ceglarska cegły, cement, płyty cementowe, powłoki cementowe ognioodporne, słupy cementowe, krokwie i słupki dachowe, dachówki, deski, zawory do rur drenażowe niemetalowe i nie z tworzyw sztucznych, kostka brukowa drewniana, drewno: budowlane, częściowo obrobione, obrobione i użytkowe, arkusze i pasy z tworzyw sztucznych do znakowania drogi, materiały do budo wy i pokryć drogi, materiały do pokryć nawierzchni drogi, materiały wiążące do naprawy drogi, powierzchnie drogowe odblaskowe, dzieła sztuki i figurki z kamienia, betonu lub mar muru, filc dla budownictwa, gonty, granit, granulaty szklane do oznakowania dróg, szkło izolacyjne, wyroby kamieniarskie, kamienie żaroodporne, kamień, kamień żużlowy, rury kamionkowe, kanały niemetalowe dla instalacji wentylacyjnych i klimatyzacyjnych, kruszywo klinkier, krzemionka, kwarc, łupek twardy, dachówka łupkowa, cement majonezowy, margiel wapienny, marmur, mozaiki dla budownictwa, bariery ochronne drogowe niemetalowe, kostka drogowa odblaskowa, płyty drogowe odblaskowe, słupy ogłoszeniowe, glina i materiały ogniotrwałe, ogniotrwałe powłoki cementowe, przewody ciśnieniowe niemetalowe, tablice sygnalizacyjne nieświejące, niemechaniczne. niemetalowe, tarcica, terrakota, trzcina dla budownictwa, tuf wapienny, wapień, wapno, zaczyn cementowy, zaprawy budowlane, znaki nieświejące, niemechaniczne, nieme talowe, żużel, kamień żużlowy, żwir, **37** usługi w zakresie-asfaltowania, informacji budowlanej, czyszczenie, izolowanie i uszczelnianie budynków, dekarstwo, układanie i czyszczenie nawierzchni drogowej, nadzoru budowlanego, budowa i konserwacja falochronów i rurociągów, eksploatacja kamieniołomów, nadzór w zakresie: sieci wodociągowych, kanalizacyjnych i centralnego ogrzewania, stacji uzdatniania wody i hydroforów, zbiorników i budowli wodnych, małych elektrowni wodnych, regulacji ekologicznych rzek i melioracji wodnych, czyszczenie budynków od zewnątrz i wewnątrz, usług dekarских, deratyzacji, dezynfekcji, budownictwo przemysłowe i podwodne, budownictwo portowe, układania nawierzchni drogi, budowy falochronów, wiercenie studni, roboty wydobywcze, odsparowanie i kruszenie skał, robót wydobywczych w górnictwie, rozbiórka budynków i innych konstrukcji zwłaszcza przy użyciu materiałów wybuchowych, izolowania budynków, kamieniarstwa, eksploatacji kamieniołomów, instalowania oraz naprawy urządzeń klimatyzacyjnych, czyszczenie kominów, wynajmu koparek, budowy i naprawy magazynów, malowania, konserwacji mebli, murowania, napraw podwodnych, instalowania i naprawy urządzeń do nawadniania, niszczenia szkodników, nitowania, montażu i naprawy instalacji ogrzewania, czyszczenia okien, budownictwa podwodnego i portowego, montażu i naprawy instalacji alarmowych przeciwpożarowych, budownictwo przemysłowe, robót wydobywczych, budowa i konserwacja rurociągów, montażu rusztowań, wiercenia studni, uszczelniania budynków, wiercenia studni, instalowania i naprawy wind, instalowania i naprawy alarmów przeciw włamaniom, wynajem: buldożerów, koparek, sprzętu budowlanego, sprzętu do oczyszczania dróg i żurawi, malowanie i naprawy znaków, **39** usługi w zakresie-akcji ratunkowych, usług transportowych autobusowych, pomocy w przypadku awarii pojazdów, transportu barkami, czarterowania, dostarczania towarów, dystrybucji paczek, przesyłek, energii i wody, frachtu, pośrednictwa frachtowego, wynajmowania garaży, holowania, informacji o składowaniu i transporcie, usługi kierowcy, transportu kolejowego, wypożyczanie kontenerów magazynowych, usługi łamania lodu, magazynowania, maklerstwa transportowego, transportu mebli, usług nawigacyjnych, pakowania produktów i towarów, pilotażu, transportu podróży, pomocy w przypadku awarii pojazdów, wypożyczenia pojazdów, przewożenia ładunków, przewozu samochodami ciężarowymi, rozładunku, składowania towarów, spedycji, transportu: drogowego, kolejowego, rzecznego, promowego, barkami i morki, statkami, transport i wyładunek odpadów, transportu przedmiotów wartościowych, usług transportowych, zaopatrywania w wodę, wypożyczenia pojazdów i samochodów, **40** usługi w zakresie- dezodoryzacji powietrza, wytwarzania energii, galwanizacji, kompletowania materiałów na zamówienie, niszczenia odpadów, oczyszczania powietrza, odka-

żania materiałów niebezpiecznych, niszczenie i spalanie odpadków i odpadów, recykling odpadków i odpadów, unieszkodliwianie odpadów, palenia śmieci, sortowania odpadów i surowców wtórnych, ścinania i przycinania drzew, tartaki, uzdatnianie wody, wulkanizacji, **42** usługi w zakresie architektury, badań: bakteriologicznych, biologicznych, geologicznych, podwodnych, technicznych i w dziedzinie mechaniki, projektowania budynków, doradztwa budowlanego i w zakresie ochrony środowiska, ekspertyz geologicznych i inżynierskich, poszukiwań geologicznych, pomiaru gruntu, planowania urbanistycznego, testowania pojazdów, pomiarów geodezyjnych, projekty techniczne rozbiórki obiektów budowlanych i innych konstrukcji, rozsiewanie środków chemicznych w celu wywoływania deszczu.

(111) **188487** (220) 2004 07 14 (210) 283239
(151) 2007 01 25 (441) 2004 10 18
(732) Zakład Produkcji Maszyn i Urządzeń „RSM” Sp. z o.o., Mielec, PL.
(540)



Kolor znaku: biały, czarny, czerwony, niebieski, żółty

(531) 2.1.8, 2.1.22, 4.5.4, 27.5.1, 29.1.14
(510), (511) **07** urządzenia do kształtowania blaszanych profili budowlanych, zwłaszcza rynien, paneli dachowych i parapetów metodą ciągłą, obrabiarki, giętarki zwłaszcza do blach, noże rolkowe, gilotyny, przenośniki rolkowe, rolki kształtujące, mechanizmy napędowe inne niż do pojazdów lądowych, przekładnie do maszyn, obudowy maszyn.

(111) **188488** (220) 2004 07 19 (210) 283428
(151) 2007 01 30 (441) 2004 11 02
(732) Biuro Turystyki „Jaworzyna TOUR” Wojciech Franciszek Kaczmarczyk, Kraków, PL.
(540)



Kolor znaku: niebieski, szary, biały

(531) 27.5.1, 29.1.13
(510), (511) **35** usługi reklamowe, biurowe, organizowanie targów i wystaw w celach handlowych bądź reklamowych, reprezentowanie interesów osób trzecich w działalności gospodarczej, przedstawicielstwo handlowe podmiotów zagranicznych w kraju, prowadzenie sklepów i hurtowni z meblami, wyposażeniem biurowym, komputerami oraz sprzętem telekomunikacyjnym, usługi kserograficzne, **36** usługi związane z ubezpieczeniem w trakcie transportu ludzi, obrót nieruchomościami, **39** organizowanie krajowych i zagranicznych: podróży, przejazdów, wszelkiego typu imprez turystycznych, wycieczek, organizacja przewozu wszelkimi środkami transportu, wypożyczanie samochodów, prowadzenie biur podróży i turystycznych, pilotowanie wycieczek, informacja dotycząca podróży, taryf, rozkładu jazdy, sposobów transportu, towarowy transport drogowy, **41** kształcenie ustawiczne dorosłych, usługi edukacyjne dla dzieci, nauka języków obcych, prowadzenie usług rozrywkowych, usługi kserograficzne, szkolenia, usługi fotograficzne ujęte w tej klasie, organizowanie zajęć rekreacyjnych, sportowych, organizowanie seminariów, porad, konferencji, sympozjów, pokazów, warsztatów, kursów, zabaw i przyjęć okolicznościowych /w zakresie rozrywki/, **43** rezerwacja pokoi w hotelach i pensjonatach oraz kwater przez biura podróży, organizowanie obozów wakacyjnych /usługi zakwa-

terowań/, prowadzenie: hoteli, moteli, pensjonatów, placówek gastronomicznych, catering.

(111) **188489** (220) 2004 07 19 (210) 283429
(151) 2007 01 30 (441) 2004 11 02
(732) „LUMEN 1852” Wytwórnia Wyrobów Woskowych Janusz Urbaniak, Krotoszyn, PL.
(540)



(531) 1.1.1, 13.1.1, 27.7.1
(510), (511) **04** wyroby woskowe, świece, knoty.

(111) **188490** (220) 2004 07 21 (210) 283523
(151) 2007 01 10 (441) 2004 11 02
(732) „AGANA STUDIO” Ireneusz Remblewski, Poznań, PL.
(540)



Kolor znaku: niebieski, biały, szary, czarny, czerwony

(531) 7.1.8, 26.4.2, 27.5.1, 29.1.1, 29.1.4
(510), (511) **09** wydawnictwa na nośnikach elektronicznych, **16** wydawnictwa na nośnikach papierowych, **35** usługi w zakresie umieszczenia ogłoszeń reklamowych.

(111) **188491** (220) 2004 07 23 (210) 283605
(151) 2007 01 25 (441) 2004 11 02
(732) Przedsiębiorstwo Handlowo Usługowe PULS Waldemar Brzywczy, Kaski, PL.
(540)



Kolor znaku: żółty, czarny

(531) 27.5.1, 29.1.2
(510), (511) **03** środki do czyszczenia, polerowania, szorowania i ścierania, papier ścierny, siatki i płótna ścierne, dyski ścierne, **06** budowlane materiały metalowe, drobne wyroby żelazne, drobne wyroby metalowe, zamki metalowe, klódki, klucze, zszywki metalowe, mieszadła metalowe, mieszadła do farb metalowe, kasty, **08** narzędzia i przyrządy ręcznie napędzane stosowane w budownictwie, wyroby nożownicze, kielnie, packi, rajberki, szpachle, szpachelki, wiertła, przecinaki, młotki, siekiery, brzeszczoty, piły, skrobaki, czerpaki murarskie, szczypce, obcęgi, nożyce, przebijaki, dyski szlifierskie, tarniki, zacieraki, tarcze do cięcia, tarcze diamentowe, **16** materiały z tworzyw sztucznych do pakowania zawarte w tej klasie, worki z tworzyw sztucznych, worki papierowe, taśmy papierowe, taśmy przylepne do użytku domowego, taśmy samoprzylepne do użytku domowego, artykuły malarskie, pędzle malarskie, wałki i rolki malarskie, ołówki stolarskie, kreda traserska, zszywki, zszywacze, **17** wyroby z kauczuku, gutaperki, gumy, miki zawarte w tej klasie, farby izolacyjne, folie z tworzyw sztucznych nie do pakowania, folie malarskie stosowane w pracach remontowo-malarskich, folie budowlane, folie izolacyjne, taśmy izolacyjne, taśmy przylepne nie do użytku domowego, taśmy uszczelniające do okien i drzwi, taśmy akustyczne, uszczelki.

(111) **188492** (220) 2004 07 26 (210) 283686
(151) 2007 02 14 (441) 2004 11 02
(732) Przedsiębiorstwo Transportu i Spedycji „TRIO-SPED” Sp. z o.o., Rzeszów, PL.

(540)



Kolor znaku: czarny, czerwony
(531) 26.13.25, 27.5.1, 29.1.1, 29.1.8

(510), (511) **39** dostarczanie towarów, drogowy transport osób, holowanie pojazdów, magazynowanie towarów, parkowanie samochodów, przeprowadzki, przewożenie ładunków, rozładunek, spedycja, taksówki, wynajmowanie kontenerów, wynajmowanie garaży, wynajmowanie miejsc parkingowych, wypożyczanie samochodów.

(111) **188493** (220) 2004 11 08 (210) 283702
(151) 2007 01 23 (441) 2005 02 21
(732) PRO ART Tadeusz Trojanowski, Białystok, PL.
(540)



Kolor znaku: brązowy i odcienie, czarny
(531) 2.1.3, 27.5.1, 29.1.7, 29.1.8
(510), (511) **41** organizacja koncertów, festiwali.

(111) **188494** (220) 2004 07 26 (210) 283718
(151) 2007 01 16 (441) 2004 11 02
(732) „ARDI” Spółka z o.o., Łódź, PL.
(540) ENDOMEDICA
(510), (511) **44** usługi medyczne, opieka zdrowotna.

(111) **188495** (220) 2004 07 29 (210) 283818
(151) 2007 02 26 (441) 2004 11 02
(732) Sanatorium Uzdrowskowie „Krystynka” Sp. z o.o., Ciechocinek, PL.
(540)



Kolor znaku: biały, jasnozielony, ciemnozielony, czarny
(531) 26.1.1, 26.4.2, 27.5.1, 29.1.14
(510), (511) **41** usługi związane z organizacją wypoczynku, **44** sanatoria, usługi rehabilitacyjne, opieka zdrowotna, medyczna opieka pielęgniarska, kliniki medyczne, szpitale.

(111) **188496** (220) 2004 07 30 (210) 283855
(151) 2007 04 03 (441) 2004 11 02
(732) PIEKARNIA MAZOWIECKA Jarosław Zalewski, Warszawa, PL.
(540)



(531) 8.1.9, 26.4.2, 27.5.1
(510), (511) **30** wyroby ciastkarskie.

(111) **188497** (220) 2004 07 30 (210) 283856
(151) 2007 04 03 (441) 2004 11 02
(732) PIEKARNIA MAZOWIECKA Jarosław Zalewski, Warszawa, PL.
(540)



(531) 8.1.9, 27.5.1
(510), (511) **30** wyroby ciastkarskie.

(111) **188498** (220) 2004 07 30 (210) 283857
(151) 2007 04 03 (441) 2004 11 02
(732) PIEKARNIA MAZOWIECKA Jarosław Zalewski, Warszawa, PL.
(540) CIASTECZKA OD PEPE
(510), (511) **30** wyroby ciastkarskie.

(111) **188499** (220) 2004 07 30 (210) 283882
(151) 2007 01 22 (441) 2004 11 02
(732) Wytwórnia Surowic i Szczepionek BIOMED, Warszawa, PL.
(540) Lactiflora
(510), (511) **05** żywność dietetyczna do celów leczniczych, dodatki odżywcze do celów leczniczych, preparaty bakteryjne do celów medycznych lub weterynaryjnych.

(111) **188500** (220) 2004 08 02 (210) 283961
(151) 2007 03 16 (441) 2004 11 15
(732) „CEKO” Cieślak, Korach Spółka Jawna, Goliszew, PL.

(540) kopcuszek
(510), (511) **29** mleko i wyroby z mleka, sery, sery wędzone, sery z dodatkami smakowymi oraz przetworzonymi warzywami, owocami, ziołami i grzybami, twaróg, napoje na bazie mleka, mleczne desery wielosmakowe, kefir, jogurt, serwatka, śmietana, masło, mięso i jego przetwory z mięsa, potrawy na bazie mięsa, ekstrakty mięsne, paszety mięsne, konserwy mięsne, wyroby wędliniarskie, sosy mięsne, tłuszcze zwierzęce, wyroby, drób, przetwory z drobiu, ryby, przetwory z ryb, owoce morza, dziczyzna, jaja, jadalne oleje i tłuszcze, warzywa i grzyby suszone, konserwowane, gotowane i mrożone, marynaty warzywne, zioła suszone, żelatyna do celów spożywczych, galaretki, konfitury, marmolada, zupy, sałatki, koncentraty obiadowe, buliony, proteiny spożywcze.

(111) **188501** (220) 2003 01 02 (210) 259412
(151) 2007 02 02 (441) 2003 07 14

(732) Agencja Reklamowo-Usługowa „VERDIANA” Wojciech Jęchorek, Plewiska, PL.

(540) IMIENINY ROKU
(510), (511) **35** usługi reklamowe agencji reklamowych w zakresie: reklamy, reklam prasowych, reklam radiowych, reklam telewizyjnych, organizowanie targów w celach handlowych lub reklamowych, zarządzanie działalnością artystyczną w zakresie organizacji koncertów, wystaw, wernisaży, usługi informacji handlowej, **41** usługi w zakresie: produkcji programów telewizyjnych i radiowych, produkcji filmów, informacja o imprezach rozrywkowych, organizowanie konkursów edukacyjnych lub rozrywkowych.

(111) **188502** (220) 2003 07 02 (210) 266887
(151) 2007 04 23 (441) 2004 01 12

(732) BLUBIT Sp. z o.o., Warszawa, PL.

(540) GLIPREL
(510), (511) **05** farmaceutyki.

(111) **188503** (220) 2003 07 11 (210) 267338
(151) 2007 02 02 (441) 2004 01 12

(732) Zakłady Mięsne Mysłowice „Mysław” Spółka z o.o., Mysłowice, PL.

(540) ZŁOTA RYBKA
(510), (511) **29** mięso, drób, wędzonki, kielbasy, wędliny, paszety, salcesony, pieczenie, mielonki, produkty blokowe - przetwory mięsne.

sne wyprodukowane z mięsa o zachowanej lub częściowo zachowanej strukturze tkankowej lub rozrobionego tłuszczu i podrobów, studzieniny (galaretki mięsne), konserwy mięsne, konserwy drobiowe i podrobowe, konserwy tłuszczowe, wyroby garmażeryjne drobiowe i podrobowe, tłuszcze zwierzęce, dziczyzna.

(111) **188504** (220) 2003 08 29 (210) 269228
(151) 2007 02 01 (441) 2004 03 08
(732) Zakład Produkcji Makaronu Maria Kuziel, Kamienica, PL.
(540)



Kolor znaku: żółty, czerwony

(531) 27.5.1, 29.1.12
(510), (511) **30** płatki zbożowe, żywność na bazie mąki, potrawy na bazie mąki, **31** spożywcze pasze i dodatki wzmacniające dla zwierząt, **35** usługi rozpowszechniania materiałów reklamowych - próbek, druków, prospektów.

(111) **188505** (220) 2003 09 05 (210) 269469
(151) 2007 02 02 (441) 2004 03 08
(732) „FOLPAK” Spółka z ograniczoną odpowiedzialnością, Rzeszów, PL.
(540)



Kolor znaku: czerwony, czarny

(531) 26.5.1, 27.5.1, 29.1.12
(510), (511) **07** urządzenia i maszyny do pakowania towarów, **16** materiały z tworzyw sztucznych do pakowania, folie z tworzyw sztucznych, opakowania z folii, tworzyw sztucznych lub z papieru, worki foliowe, reklamówki foliowe i z papieru, wyroby z papieru i tektury, tektura falista, papier falisty oraz wyroby z tych materiałów, **20** opakowania z drewna, palety niemetalowe, pojemniki do pakowania z tworzyw sztucznych, skrzynie z drewna lub z tworzy sztucznych, meble, **21** artykuły gospodarstwa domowego, pojemniki z tworzyw sztucznych, kubki z papieru lub z tworzyw sztucznych, wiadra, **35** zgrupowanie na rzecz osób trzecich różnych towarów obejmujących: maszyny i urządzenia, artykuły przemysłowe oraz artykuły gospodarstwa domowego pozwalające nabywcy wygodnie je oglądać i kupować w sklepach, hurtowniach i stronie internetowej, publikowanie i rozpowszechnianie materiałów reklamowych, zarządzanie działalnością gospodarczą, zarządzanie zbiorami informatycznymi, **37** instalowanie maszyn i urządzeń specjalnego przeznaczenia, sprzętu elektrycznego oraz usługi obejmujące naprawę, konserwację i serwis tych maszyn i urządzeń, **42** usługi przetwarzania danych, **43** usługi barowe, kawiarniane i restauracyjne, hotele i motele, schroniska turystyczne.

(111) **188506** (220) 2003 11 17 (210) 272672
(151) 2007 01 22 (441) 2004 04 19
(732) D.V.D. - International Zolumov Edyta, Skierdy, PL.
(540)



Kolor znaku: żółty, oliwkowy, bordowy

(531) 5.13.6, 24.1.5, 24.9.2, 25.1.15, 27.5.1, 29.1.1, 29.1.2
(510), (511) **33** wino pochodzenia bułgarskiego.

(111) **188507** (220) 2003 12 09 (210) 273615
(151) 2007 02 19 (441) 2004 04 19
(732) MILLIMAN, INC, Seattle, US.

(540) MILLIMAN
(510), (511) **36** usługi ubezpieczeniowe, usługi w zakresie zarządzania funduszami emerytalnymi, obsługa podmiotów zewnętrznych w zakresie świadczeń ubezpieczeniowych i finansowych, poradnictwo w zakresie lokowania kapitału oraz dokonywania inwestycji, konsultacje i udzielanie informacji w przedmiocie ubezpieczeń, konsultacje i doradztwo z zakresu inwestycji, w tym dla funduszy emerytalnych, towarzystw ubezpieczeniowych i reasekuracyjnych, placówek pomocy wzajemnej, spółek inwestycyjnych i osób fizycznych, usługi w zakresie zbierania danych statystycznych oraz prowadzenia badań statystycznych w dziedzinie ubezpieczeń, lokowania kapitału oraz dokonywania inwestycji, świadczone na rzecz osób trzecich, usługi informatyczne polegające na obliczaniu, analizie, planowaniu oraz raportowaniu w zakresie ubezpieczeń funduszy emerytalnych, lokowania kapitałów oraz dokonywania inwestycji, świadczone na rzecz osób trzecich.

(111) **188508** (220) 2003 12 09 (210) 273616
(151) 2007 02 19 (441) 2004 04 19
(732) MILLIMAN, INC, Seattle, US.
(540)



(531) 26.1.1, 26.1.6
(510), (511) **36** usługi ubezpieczeniowe, usługi w zakresie zarządzania funduszami emerytalnymi, obsługa podmiotów zewnętrznych w zakresie świadczeń ubezpieczeniowych i finansowych, poradnictwo w zakresie lokowania kapitału oraz dokonywania inwestycji, konsultacje i udzielanie informacji w przedmiocie ubezpieczeń, konsultacje i doradztwo z zakresu inwestycji, w tym dla funduszy emerytalnych, towarzystw ubezpieczeniowych i reasekuracyjnych, placówek pomocy wzajemnej, spółek inwestycyjnych i osób fizycznych, usługi w zakresie zbierania danych statystycznych oraz prowadzenia badań statystycznych w dziedzinie ubezpieczeń, lokowania kapitału oraz dokonywania inwestycji, świadczone na rzecz osób trzecich, usługi informatyczne polegające na obliczaniu, analizie, planowaniu oraz raportowaniu w zakresie ubezpieczeń funduszy emerytalnych, lokowania kapitałów oraz dokonywania inwestycji, świadczone na rzecz osób trzecich.

(111) **188509** (220) 2003 12 22 (210) 274290
(151) 2007 02 06 (441) 2004 04 19
(732) CANAL + CYFROWY Sp. z o.o., Warszawa, PL.
(540)



Kolor znaku: żółty, niebieski, czarny, różowy i odcienie

(531) 1.15.21, 26.1.1, 27.5.1, 29.1.13
(510), (511) **03** kosmetyki, dezodoranty, mydła, szampony, kremy i pasty do zębów, zwłaszcza dla dzieci, **09** aparaty i przyrządy kinematograficzne, aparaty do rejestracji, przekazu i odtwarzania obrazu i dźwięku: telewizory, radia, komputery i sprzęt komputerowy, dekodery, urządzenia do kodowania, wzmacniacze, sprzęt hi-fi, nagrania dźwiękowe i audiowizualne, gry komputerowe i telewizyjne, kasety, płyty cd, **16** dzienniki, czasopisma, periodyki, broszury, prospekty, druki, książki, plakaty, kalendarze, komiksy, papier, materiały piśmienne, wyroby z papieru, ołówki, kredki, materiały szkolne i do malowania, pieluchy niemowlęce z papieru lub celulozy, **25** odzież sportowa, obuwie, nakrycia głowy, **28** zabawki, gry planszowe i automatyczne, sprzęt sportowy, ozdoby na choinkę, lalki, **30** ciasteczki, ciasta, słodycze, czekolada, lody spożywcze, **35** usługi rekla-

mowe z wykorzystaniem wszystkich metod słownych, dźwiękowych, audiowizualnych, telewizyjnych, multimedialnych i internetowych, doradztwo w zakresie organizowania i prowadzenia działalności gospodarczej i zarządzania holdingami, usługi marketingowe, usługi w zakresie produkcji audycji i filmów reklamowych, usługi w zakresie badania opinii rynku organizacja wystaw, targów i konkursów w celach reklamowych i handlowych, prenumerata czasopism, pośrednictwo handlowe, usługi zarządzania, usługi administrowania wszelkimi urządzeniami i środkami transmisji sygnału telewizyjnego polegające na zarządzaniu urządzeniami służącymi do gromadzenia, przetwarzania, transmisji i tworzenia sygnału telewizyjnego, usługi obsługi menedżerskiej polegającej na administrowaniu i zarządzaniu produkcją telewizyjną i filmową, usługi menedżerskie wszelkiego rodzaju urządzeń służących do produkcji telewizyjnej i filmowej, **37** usługi instalowania analogowych i cyfrowych dekodów i urządzeń do odbioru przekazu telewizyjnego, **38** usługi stacji telewizyjnych i radiowych: przekazywanie głosu i obrazu jakkolwiek techniką, w tym cyfrową, obsługa przekazu fonicznego, transmitowanie obrazu i dźwięku, kodowanie i dekodowanie sygnałów dźwiękowych i wizualnych, rozpowszechnianie i dystrybucja analogowych i cyfrowych programów telewizyjnych telewizji kablowej, naziemnej, satelitarnej dla abonentów, w tym programów kodowanych, kinematograficznych, usług typu płatne seanse filmowe polegające na dystrybuowaniu i rozprowadzaniu programów telewizyjnych za pośrednictwem multimedii, video na życzenie polegające na możliwości wirtualnego wypożyczenia pożyczania filmów i programów telewizyjnych, usługi gromadzenia, przetwarzania, wysyłania, transmisji informacji i wydażeń, dźwięku i obrazu, wykonywanie za pomocą łączy telewizji kablowej, naziemnej i satelitarnej, cyfrowej, obrazu, najem i wypożyczanie dekodów i odbiorników programów zakodowanych i zaszyfrowanych, **41** usługi organizowania, nagrywania, montażu, rozpowszechniania i tworzenia nazw audycji radiowych i telewizyjnych polegające na kreowaniu nazw, imprez informacyjnych, muzycznych, rozrywkowych, artystycznych, naukowych, kulturalnych, sportowych, rekreacyjnych, plenerowych, konkursów, pokazów z wykorzystaniem wszystkich metod słownych, dźwiękowych oraz technik audiowizualnych, organizowanie konkursów, konferencji i kongresów, wystaw i targów w celach kulturalnych i edukacyjnych, wydawanie publikacji multimedialnych i internetowych usługi wydawnicze, usługi i obsługi wszelkiego rodzaju urządzeń sterujących do produkcji telewizyjnej i filmowej, **42** usługi administrowania prawami własności intelektualnej, udzielania licencji i pośrednictwa w obrocie prawami własności intelektualnej.

(111) **188510** (220) 2004 02 05 (210) 275933
(151) 2007 02 01 (441) 2004 05 17

(732) Radio Muzyka Fakty Spółka z o.o., Kraków, PL.

(540) Najlepsza Muzyka! Do usłyszenia w RMF FM

(510), (511) **09** aparaty do przetwarzania informacji, aparaty do rejestracji dźwięku, dane magnetyczne, dane na nośnikach optycznych, dyski do nagrywania dźwięku i obrazu takie jak: płyty CD, płyty DVD, płyty wideo CD, dyski komputerowe, dyski magnetyczne, dyski obliczeniowe, dyski optyczne, dyski optyczne komputerowe, dyskiety, dystrybutory dysków, filmy do nagrań dźwiękowych, interfejsy dla informatyki, kasety magnetyczne z nagraniami, kasety wideo, kasety wideo z gramami, kompaktowe dyski optyczne, kompaktowe odtwarzacze płyt, nadajniki do telekomunikacji, nośniki danych magnetyczne, nośniki do rejestracji dźwięku, nośniki informacji optyczne, odtwarzacze kaset, urządzenia do odtwarzania dźwięku, procesory tekstu, programy komputerowe systemu operacyjnego, taśmy do nagrywania dźwięku, taśmy magnetyczne, taśmy wideo, urządzenia nadawcze, urządzenia do transmisji dźwięku, **16** broszury, czasopiśma, druki, dzienniki, fotografie, gazety, kalendarze, kartki okolicznościowe, karty muzyczne z życzeniami, katalogi, książki, nalepki, notesy, obrazy oprawione lub nie, periodyki, plansze, plakaty reklamowe, prospekty, publikacje drukowane, reprodukcje graficzne, torebki do pakowania z papieru lub z tworzyw sztucznych, **35** administrowanie hotelami, agencje importowo-eksportowe, agencje informacji handlowej, organizowanie aukcji publicznych, informacja handlowa, kompilacja informacji w komputerowych bazach danych, systematyzacja komputerowych baz danych, marketing, pośrednictwo handlowe w zakresie produkcji reklam radiowych, telewizyjnych i kinowych, usługi prowadzenia domów aukcyjnych, produkcja reklam: telewizyjnych, radiowych, kinowych, reklama osób trzecich i prowadzenie interesów osób trzecich w ramach udzielonych pełno-

mocnictw w zakresie działalności: radiowej, telewizyjnej lub kinowej, usługi agencji reklamowych, publikowanie tekstów reklamowych, reklama radiowa, reklama telewizyjna, transkrypcja informacji, re-produkcja dokumentów, dokumentacji, usługi menedżerskie, usługi badania rynku, usługi badania opinii, usługi informacyjne w zakresie działalności gospodarczej, usługi rozlepiania plakatów reklamowych, uaktualnianie ulotek reklamowych, wypożyczanie materiałów reklamowych, zarządzanie zbiorami informatycznymi, usługi organizacji wystaw handlowych lub reklamowych, usługi zarządzania hotelami, zarządzanie profesjonalną działalnością artystyczną, zarządzanie miejscami wystawowymi, administrowanie miejscami wystawowymi, **38** usługi informacyjne, agencje prasowe, emisja radiowa, emisja telewizyjna, komunikacja radiowa, komunikacja telefoniczna, komunikacja telegraficzna, poczta elektroniczna, przekaz satelitarny, przesyłanie danych przy pomocy światłowodów, przesyłanie danych przy pomocy terminali komputerowych, przesyłanie wiadomości, przesyłanie wiadomości i obrazu przy pomocy komputera, radiofonia, usługi w zakresie prowadzenia stacji radiowych i telewizyjnych, usługi przekazywania głosu i obrazu, obsługa przekazu fonicznego, prowadzenie transmisji radiowych i telewizyjnych poprzez internet, zbieranie i przekazywanie wiadomości i informacji, transmitowanie dźwięku i obrazu, usługi w zakresie obsługi satelitarnej dotyczącej transmisji dźwięku lub obrazu, rozpowszechnianie programów radiowych i telewizyjnych, usługi w zakresie zleceń przywoławczych w zakresie radia, telefonii, internetu lub innych środków elektronicznych, **41** usługi związane z montażem programów radiowych i telewizyjnych oraz usługi związane z montażem taśm wideo, usługi nauczania, usługi organizowania konkursów edukacyjnych lub rozrywkowych, usługi dotyczące organizowania pokazów i widowisk artystycznych, organizowania zawodów sportowych, organizowania konkursów piękności, organizowania zabaw, organizowania i prowadzenia seminariów, organizowania i prowadzenia konferencji i kongresów, organizowania rozrywki internetowej, radiowej i telewizyjnej, organizowania wystaw kulturalnych lub edukacyjnych, usługi świadczące przez parki rozrywki, usługi związane z organizowaniem kursów takich jak: edukacyjnych, internetowych, korespondencyjnych, usługi dotyczące produkcji szerokoświatłowych filmów i produkcji filmów na taśmach wideo, usługi w zakresie produkcji widowisk, usługi wykonywane przez agencję artystyczną w zakresie: studia nagrań, przedstawień teatralnych, organizowania festiwalu piosenkarskich, usługi organizowania festiwalu i konkursów piosenkarskich z nagrodami w postaci figurek i statuetek z metali szlachetnych i szlachetnych, usługi organizowania festiwalu i konkursów muzycznych z nagrodami w postaci figurek i statuetek z metali szlachetnych i nieszlachetnych, usługi organizowania plebiscytów muzycznych i piosenkarskich z nagrodami w postaci figurek i statuetek z metali nieszlachetnych i szlachetnych, organizowanie widowisk muzycznych, usługi w zakresie wypożyczalni rekwizytów, usługi w zakresie wypożyczalni kaset, usługi dotyczące publikowania książek i tekstów innych niż teksty reklamowe, usługi organizowania rozrywki radiowej, usługi dotyczące wypożyczania nagrań dźwiękowych, biura redakcyjne, rejestrowanie na taśmach wideo, reportaże fotograficzne, usługi nagrywania na taśmach magnetowidowych.

(111) **188511** (220) 2004 03 03 (210) 277148
(151) 2007 01 30 (441) 2004 06 14

(732) SUN-FARM Sp. z o.o., Człkówka, PL.

(540) KC-24 PREVENT

(510), (511) **05** produkty farmaceutyczne, substancje dietetyczne do celów leczniczych.

(111) **188512** (220) 2004 03 08 (210) 277424
(151) 2007 01 29 (441) 2004 06 14

(732) Powszechna Kasa Oszczędności Bank Polski Spółka Akcyjna, Warszawa, PL.

(540)



Kolor znaku: niebieski, żółty
(531) 26.2.1, 27.5.1, 29.1.2, 29.1.4

(510), (511) **36** usługi bankowe systemem klasycznym i elektronicznym, w tym telekomunikacją, internetem i telefonią komórkową w zakresie prowadzenia rachunków bieżących, rachunków oszczędnościowo-rozliczeniowych, kart, kredytów, informacje bankowe i o rachunku, wykonywanie operacji bankowych, zwłaszcza przelewów, lokaty, wykonywanie zleceń stałych, wykonywanie zbiorczego zestawienia operacji w każdym miesiącu.

(111) **188513** (220) 2004 03 08 (210) 277425
(151) 2007 01 29 (441) 2004 06 14

(732) Powszechna Kasa Oszczędności Bank Polski Spółka Akcyjna, Warszawa, PL.

(540)



Kolor znaku: niebieski, żółty
(531) 26.2.1, 27.5.1, 29.1.2, 29.1.4

(510), (511) **36** usługi bankowe systemem klasycznym i elektronicznym, w tym telekomunikacją, internetem i telefonią komórkową w zakresie prowadzenia rachunków bieżących, rachunków oszczędnościowo-rozliczeniowych, kart, kredytów, informacje bankowe i o rachunku, wykonywanie operacji bankowych, zwłaszcza przelewów, lokaty, wykonywanie zleceń stałych, wykonywanie zbiorczego zestawienia operacji w każdym miesiącu.

(111) **188514** (220) 2004 04 26 (210) 279825
(151) 2007 05 07 (441) 2004 08 09

(732) NORMA STYL Dariusz Kandziora, Gliwice, PL.

(540)



Kolor znaku: granatowy, żółty, biały
(531) 7.3.2, 27.5.1, 27.7.1, 29.1.2, 29.1.4, 29.1.6

(510), (511) **06** okna metalowe, osprzęt do okien metalowych, bramy metalowe, drzwi metalowe, futryny do drzwi, lufciki, okienka metalowe, okucia drzwiowe metalowe, okucia okienne metalowe, rolety zewnętrzne metalowe, żaluzje metalowe, zawiasy metalowe, okna skrzynkowe metalowe, zamki obrotowe do okien metalowych, klamki metalowe do drzwi, osprzęt do drzwi metalowy, drzwi metalowe przesuwne, konstrukcje metalowe, kołatki do drzwi, ograniczniki do drzwi metalowe, płyty do drzwi metalowe, urządzenia do otwierania drzwi, zamknięcia do drzwi, zasuwki do drzwi, ograniczniki do okien metalowe, ograniczniki do drzwi metalowe, **19** drzwi niemetalowe, okna niemetalowe, okna ze szkła barwionego, bramy niemetalowe, konstrukcje niemetalowe, konstrukcje przenośne niemetalowe, okiennice niemetalowe, rolety zewnętrzne niemetalowe, rolety zewnętrzne niemetalowe i z nie materiałów tekstylnych, ramy do okien niemetalowe, szkło niebarwione, szkło ochronne budowlane, szkło izolacyjne, szkło bezodpryskowe, szkło konstrukcyjne, szkło dla budownictwa, szyby przeciwwłamaniowe, szyby termoizolacyjne, szyby zespolone, żaluzje niemetalowe, konstrukcje budowlane niemetalowe, materiały budowlane niemetalowe, futryny drzwiowe niemetalowe, ościeżnice drzwiowe niemetalowe, płyty drzwiowe niemetalowe, ramy niemetalowe okienne, **20** osprzęt do okien niemetalowych, osprzęt do drzwi niemetalowych, **37** informacja budowlana, nadzór budowlany, murowanie, malowanie, czyszczenie okien, budownictwo przemysłowe, rusztowania i montaż rusztowań, montaż okien, tynkowanie.

(111) **188515** (220) 2004 04 26 (210) 279826
(151) 2007 05 07 (441) 2004 08 09

(732) NORMA STYL Dariusz Kandziora, Gliwice, PL.
(540)



Kolor znaku: biały, granatowy, żółty
(531) 7.3.2, 27.5.1, 27.7.1, 29.1.2, 29.1.4, 29.1.6

(510), (511) **06** okna metalowe, osprzęt do okien metalowych, bramy metalowe, drzwi metalowe, futryny do drzwi, lufciki, okienka metalowe, okucia drzwiowe metalowe, okucia okienne metalowe, rolety zewnętrzne metalowe, żaluzje metalowe, zawiasy metalowe, okna skrzynkowe metalowe, zamki obrotowe do okien metalowych, klamki metalowe do drzwi, osprzęt do drzwi metalowy, drzwi metalowe przesuwne, konstrukcje metalowe, kołatki do drzwi, ograniczniki do drzwi metalowe, płyty do drzwi metalowe, urządzenia do otwierania drzwi, zamknięcia do drzwi, zasuwki do drzwi, ograniczniki do okien metalowe, ograniczniki do drzwi metalowe, **19** drzwi niemetalowe, okna niemetalowe, okna ze szkła barwionego, bramy niemetalowe, konstrukcje niemetalowe, konstrukcje przenośne niemetalowe, okiennice niemetalowe, rolety zewnętrzne niemetalowe, rolety zewnętrzne niemetalowe i z nie materiałów tekstylnych, ramy do okien niemetalowe, szkło niebarwione, szkło ochronne budowlane, szkło izolacyjne, szkło bezodpryskowe, szkło konstrukcyjne, szkło dla budownictwa, szyby przeciwwłamaniowe, szyby termoizolacyjne, szyby zespolone, żaluzje niemetalowe, konstrukcje budowlane niemetalowe, materiały budowlane niemetalowe, futryny drzwiowe niemetalowe, ościeżnice drzwiowe niemetalowe, płyty drzwiowe niemetalowe, ramy niemetalowe okienne, **20** osprzęt do okien niemetalowych, osprzęt do drzwi niemetalowych, **37** informacja budowlana, nadzór budowlany, murowanie, malowanie, czyszczenie okien, budownictwo przemysłowe, rusztowania i montaż rusztowań, montaż okien, tynkowanie.

(111) **188516** (220) 2004 05 19 (210) 280912
(151) 2007 02 01 (441) 2004 08 23
(732) Philip Morris Polska S.A., Kraków, PL.
(540)



(531) 3.7.1, 26.4.2, 26.11.2, 27.5.1

(510), (511) **34** tytoń surowy i przetworzony, papierosy, cygara, cygaretki, tytoń do skręcania papierosów, tytoń fajkowy, tabaka, tytoń przeznaczony do żucia, substytuty tytoniu (za wyjątkiem przeznaczenia medycznego), artykuły dla palaczy, bibułka papierosowa, filtry papierosowe, lufki, puszki na tytoń, papierosnice, popielniczki wykonane nie z metali szlachetnych, fajki, urządzenia kieszonkowe do zwijania papierosów, zapalniczki, zapalki.

(111) **188517** (220) 2004 05 21 (210) 281017
(151) 2007 01 30 (441) 2004 08 23

(732) RAFA Anna Majerkiewicz-Lenart, Warszawa, PL.

(540) AKTIV PRO

(510), (511) **35** agencje reklamowe, reklama prasowa, radiowa, telewizyjna, korespondencyjna, rozpowszechnianie ogłoszeń reklamowych, dystrybucja materiałów reklamowych, publikowanie tekstów reklamowych, organizowanie wystaw w celach handlowych i reklamowych, promocja sprzedaży dla osób trzecich, reklama za pośrednictwem sieci komputerowej, informacja handlowa, informacja o działalności gospodarczej, badania opinii publicznej, badania

w dziedzinie działalności gospodarczej, badania rynku, pozyskiwanie i systematyzacja danych do komputerowych baz danych, wyszukiwanie informacji w komputerowych bazach danych, doradztwo w zakresie organizowania i prowadzenia działalności gospodarczej, ekspertyzy w zakresie działalności gospodarczej, **38** przesyłanie informacji tekstowej i obrazowej przy pomocy komputera, poczta elektroniczna, połączenie ze światową siecią komputerową za pośrednictwem telekomunikacji, emisja i transmisja programów radiowych i telewizyjnych, agencje informacyjne, **39** biura turystyczne, organizowanie podróży i wycieczek, transport podróży, rezerwanie miejsc dla podróży, rezerwacja transportu, usługi w zakresie zwiedzania turystycznego, informacja o transporcie, informacja turystyczna, **41** usługi w zakresie kultury fizycznej, organizowanie zawodów sportowych, kluby zdrowia, organizowanie obozów sportowych i wypoczynkowych, organizowanie wyjazdów integracyjnych, informacja o rekreacji, edukacji, imprezach rozrywkowych, wypoczynku, organizowanie konkursów edukacyjnych lub rozrywkowych, publikowanie w internecie tekstów innych niż reklamowe, organizowanie spektakli i imprez plenerowych, rezerwacja miejsc na spektakle, usługi związane z organizacją wypoczynku, usługi wydawnicze, organizowanie i obsługa konferencji, kongresów, zjazdów, seminariów, sympozjów, doradztwo zawodowe w zakresie edukacji lub kształcenia, nagrywanie i montaż filmów, także na taśmach wideo, nagrywanie i montaż programów radiowych i telewizyjnych, produkcja filmów i programów radiowych, studia filmowe, rozpowszechnianie filmów i nagrań wideo, fotoreportaże, zdjęcia.

(111) **188518** (220) 2004 05 21 (210) 281021
(151) 2007 01 30 (441) 2004 08 23
(732) DFM Sp. z o.o., Dobre Miasto, PL.
(540)



Kolor znaku: biały, czerwony, czarny
(531) 26.4.9, 26.11.2, 27.5.1, 29.1.12

(510), (511) **06** osprzęt do mebli metalowy, elementy do mebli wykonane z metalu, **19** drewno budowlane, drewno po częściowej obróbce, drewno obrabiane, półfabrykaty drewniane: belki, deski, płyty, forniry, listwy i okładziny niemetalowe, sklejki, **20** meble, meble pokojowe, meble kuchenne, meble do sypialni, meble dziecięce i młodzieżowe, meble biurowe, meble szkolne, meble tapicerowane, zestawy wypoczynkowe, narożniki, sofy, leżanki, wersalki, kanapy, łóżka, fotele, gabloty, komody, kredensy, krzesła, ławy, materace, materace do łóżek, materace nadmuchiwane nie do celów leczniczych, półki meblowe, skrzynie, stoły, szafki, szuflady, taborety, toaletki, elementy drewniane do mebli, osprzęt do łóżek i mebli niemetalowy, wykończenia plastikowe do mebli, wyroby z drewna, korka, trzciny, wikliny, słomy i z materiałów do wyplatania nie ujęte w innych klasach, **24** tkaniny i wyroby włókiennicze nie ujęte w innych klasach, nakrycia tekstylne stosowane w gospodarstwie domowym, okładziny do mebli z surowców włókienniczych, pokrycia na materace, pokrowce ochronne na meble i materace, zasłony z surowców włókienniczych, kapy i narzuty na łóżka, obrusy i serwety na stół, **35** prowadzenie agencji importowo - eksportowej, usługi pośrednictwa i przedstawicielstwa handlowego na rzecz firm krajowych i zagranicznych, usługi marketingowe, usługi reklamowe, dystrybucja materiałów reklamowych, próbek i wzorów wyrobów, zgrupowanie na rzecz osób trzecich różnych towarów pozwalające nabywcy wygodnie je oglądać i kupować w hurtowniach i/lub sklepach meblowych, **36** usługi w zakresie zarządzania i administrowania nieruchomościami, wynajem nieruchomości na własny rachunek, **40** przetwórstwo drewna, obróbka drewna, obróbka tkanin, wynajem maszyn i urządzeń bez obsługi do obróbki drewna i tkanin.

(111) **188519** (220) 2004 06 03 (210) 281571
(151) 2007 04 05 (441) 2004 09 06
(732) Zakłady Azotowe w Tarnowie-Mościcach S.A., Tarnów, PL.
(540) NYLFLEX
(510), (511) **16** osłonki z poliamidu do celów spożywczych: osłonki do wędlin, osłonki do serów, osłonki do ryb.

(111) **188520** (220) 2004 06 07 (210) 281744
(151) 2007 01 23 (441) 2004 09 20
(732) Inowrocławskie Kopalnie Soli „SOLINO” S.A., Inowrocław, PL.
(540)



Kolor znaku: ciemnoniebieski, biały
(531) 1.15.15, 27.5.1, 29.1.4
(510), (511) **01** sól do celów innych niż spożywcze.

(111) **188521** (220) 2004 06 21 (210) 282220
(151) 2007 03 26 (441) 2004 10 04
(732) Nestle Waters Polska Spółka Akcyjna, Warszawa, PL.
(540)

 Czas na wodę, woda na czas.

Kolor znaku: niebieski, zielony
(531) 1.15.15, 27.5.1, 29.1.3, 29.1.4
(510), (511) **32** woda gazowana i niegazowana, mineralna, stołowa, napoje, mieszaniny napojów, syropy, preparaty do przygotowywania napojów, napoje owocowe, soki owocowe.

(111) **188522** (220) 2004 06 23 (210) 282307
(151) 2007 02 07 (441) 2004 10 04
(732) SEPI Marcin Szmidt, Warszawa, PL.
(540)



Kolor znaku: pomarańczowy, czarny, biały
(531) 24.17.1, 27.5.1, 29.1.12
(510), (511) **25** odzież, obuwie, nakrycia głowy, podkoszulki, **35** projektowanie i dystrybucja materiałów reklamowych, usługi reklamowe, wykonywanie nadruków reklamowych, **40** usługi poligraficzne, wykonywanie nadruków na odzież, **42** projektowanie nadruków, projektowanie programów komputerowych.

(111) **188523** (220) 2004 07 12 (210) 283057
(151) 2007 01 23 (441) 2004 10 18
(732) „Sky Adventure” Jarosław Woszkowski, Katowice, PL.
(540)

**LOTY
BALONEM!**

Kolor znaku: jasnoniebieski, ciemnoniebieski
(531) 27.5.1, 29.1.12
(510), (511) **12** balony aerostatyczne, balony, balony powietrzne, sterowce, liny, pojazdy lotnicze, pojazdy zdalnie sterowane, przyczepy, samoloty, statki powietrzne, **35** agencja reklamowa, badanie rynku, dystrybucja materiałów reklamowych, uaktualnianie materiałów reklamowych, rozpowszechnianie ogłoszeń reklamowych, pokazy towarów, wynajmowanie powierzchni na cele reklamowe, wypożyczenie materiału reklamowego, uaktualnianie i publikowanie tekstów reklamowych, organizowanie targów, wystaw, **39** aeronautyka, czarterowanie, usługi nawigacyjne, organizowanie wycieczek, podróży, transport powietrzny, transport pasażerski, loty turystyczne, zwiedzanie turystyczne, **41** informacja o imprezach rozrywkowych, kształcenie praktyczne, organizowanie i prowadzenie pracowni specjalistycznych, prowadzenie kursów i szkoleń specjalistycznych, organizowanie konkursów rozrywkowych, organizowanie zawodów sportowych, publikowanie tekstów innych niż reklamowych, rozryw-

ka, usługi związane z organizacją wycieczek, organizacja wystaw, porady zawodowe, wypożyczanie sprzętu sportowego.

(111) **188524** (220) 2004 07 12 (210) 283134
(151) 2007 02 01 (441) 2004 10 18
(732) LETTRA-GRAPHIC W. Czuba iS-ka Spółka Jawna, Kraków, PL.
(540)



Kolor znaku: biały, czarny, czerwony, szary
(531) 24.17.1, 24.17.2, 26.4.2, 26.11.1, 27.5.1, 29.1.14
(510), (511) **16** książki, podręczniki, broszury, druki, czasopisma, periodyki, prospekty, katalogi, kalendarze, mapy, afisze, albumy, czcionki drukarskie, matryce, papier, wyroby z papieru, **35** zgrupowanie na rzecz osób trzech towarów pozwalające nabywcy wygodnie je oglądać i kupować w sklepie lub hurtowni z artykułami branży spożywczej, przemysłowej, usługi w zakresie reklamy, przedstawicielstwo handlowe podmiotów zagranicznych w kraju, dystrybucja artykułów reklamowych, broszur, prospektów, publikowanie tekstów reklamowych, badanie rynku i opinii publicznej, usługi w zakresie: gromadzenia, uaktualniania elektronicznego danych, zarządzanie zbiorami informatycznymi, doradztwo w zakresie organizowania kampanii reklamowych, produkcja reklam radiowych i innych, **40** usługi poligraficzne, fotoskłady, druk litograficzny, offsetowy, sitowy, poligraficzne techniki łączone, hot-print, tampondruk, **41** usługi wydawnicze, w tym na płytach CD i kasetach wideo, publikowanie tekstów innych niż reklamowe, usługi fotograficzne w zakresie fotografowania, reportaże fotograficzne, **42** projektowanie i aranżacja wnętrz, przetwarzanie danych lub dokumentów z nośników fizycznych na elektroniczne, udostępnianie baz danych, programowanie komputerów, konserwacja, aktualizacja oprogramowania, usługi architektoniczne.

(111) **188525** (220) 2004 07 30 (210) 283897
(151) 2007 02 02 (441) 2004 11 02
(732) PepsiCo, Inc., Purchase, US.
(540)



Kolor znaku: żółty, czerwony, zielony, biały, kremowy, beżowy
(531) 1.3.1, 5.9.3, 6.19.1, 9.1.10, 25.1.1, 27.5.1, 29.1.15
(510), (511) **29** mięso, ryby, drób, dziczyzna, sosy jako ekstrakty mięsne, przetworzone: warzywa, orzechy, owoce, żywność i dania gotowe (snack foods) w skład których wchodzi w/w towary, gotowe do spożycia snaki w skład których wchodzi: kartofle, orzechy, inne owoce lub warzywa oraz ich kombinacje, ziemniaczane chips'y i chrupki (crisps), przetworzone chips'y ziemniaczane, jaja, mleko, produkty mleczne, oleje i tłuszcze jadalne, galaretki, dżemy, kompoty.

(111) **188526** (220) 2004 08 03 (210) 283981
(151) 2007 01 15 (441) 2004 11 15
(732) FAGUMIT AG, Schlieren, CH.
(540) aquapol
(510), (511) **17** węże gumowe do wody, **32** woda, woda mineralna, woda stołowa, woda gazowana, **35** wynajem automatycznych dystrybutorów.

(111) **188527** (220) 2004 08 05 (210) 284065
(151) 2007 04 03 (441) 2004 11 15
(732) Syngenta Limited, Guildford, GB.
(540) TAROL
(510), (511) **05** preparaty do niszczenia szkodników, fungicydy, herbicydy.

(111) **188528** (220) 2004 08 06 (210) 284123
(151) 2007 01 30 (441) 2004 11 15
(732) Unilever N.V., Rotterdam, NL.
(540) STOP PRZYKLAPNIĘCIU
(510), (511) **03** mydła, preparaty czyszczące, wyroby perfumeryjne, olejki eteryczne, dezodoranty i antyperspiranty, produkty do pielęgnacji włosów, preparaty koloryzujące do włosów, farby do włosów, lotiony do włosów, preparaty do układania włosów, szampony, odżywki, spraye do włosów, pudry do włosów, preparaty do upiększania włosów, lakiery do włosów, pianki do włosów, preparaty do nabłyszczenia włosów, żele do włosów, preparaty do nawilżania włosów, płyny do włosów, preparaty przeciwko wypadaniu włosów, preparaty przeciwko wysuszeniu włosów, olejki do włosów, toniki do włosów, kremy do włosów, preparaty do kąpieli i/lub pod prysznic, preparaty toaletowe inne niż do celów medycznych, preparaty do pielęgnacji skóry, kosmetyki, wstępnie nawilżone lub nasączone płatki, bibułki i ściereczki czyszczące.

(111) **188529** (220) 2004 08 09 (210) 284158
(151) 2007 01 15 (441) 2004 11 15
(732) Adam Mirkowicz, Ciechanowiec, PL.
(540) Be My Loyal Guest
(510), (511) **35** usługi reklamowo-marketingowe na rzecz osób trzecich, usługi działalności rachunkowo-księgowej, doradztwo w zakresie zarządzania i prowadzenia działalności gospodarczej, pozyskiwanie danych do komputerowych baz danych, **42** usługi w zakresie opracowywania oprogramowań komputerów na potrzeby wykorzystywania internetu, intranetu i sieci, dostarczanie oraz wdrażanie oprogramowań, przetwarzanie danych, usługi w zakresie projektowania, **43** hotele, pensjonaty, obiekty noclegowe turystyki i inne miejsca krótkotrwałego zakwaterowania, usługi barowe i gastronomiczne, restauracje, kawiarnie, bary szybkiej obsługi (snack-bary).

(111) **188530** (220) 2004 08 09 (210) 284159
(151) 2007 01 15 (441) 2004 11 15
(732) Adam Mirkowicz, Ciechanowiec, PL.
(540) Be My Guest
(510), (511) **35** usługi reklamowo-marketingowe na rzecz osób trzecich, usługi działalności rachunkowo-księgowej, doradztwo w zakresie zarządzania i prowadzenia działalności gospodarczej, pozyskiwanie danych do komputerowych baz danych, **42** usługi w zakresie opracowywania oprogramowań komputerów na potrzeby wykorzystywania internetu, intranetu i sieci, dostarczanie oraz wdrażanie oprogramowań, przetwarzanie danych, usługi w zakresie projektowania, **43** hotele, pensjonaty, obiekty noclegowe turystyki i inne miejsca krótkotrwałego zakwaterowania, usługi barowe i gastronomiczne, restauracje, kawiarnie, bary szybkiej obsługi (snack-bary).

(111) **188531** (220) 2004 08 09 (210) 284160
(151) 2007 01 15 (441) 2004 11 15
(732) Adam Mirkowicz, Ciechanowiec, PL.
(540)



(531) 1.1.1, 27.5.1
(510), (511) **35** usługi reklamowo-marketingowe na rzecz osób trzecich, usługi działalności rachunkowo-księgowej, doradztwo w zakresie zarządzania i prowadzenia działalności gospodarczej, pozyskiwanie danych do komputerowych baz danych, **42** usługi w zakresie opracowywania oprogramowań komputerów na potrzeby wykorzystywania internetu, intranetu i sieci, dostarczanie oraz wdrażanie

oprogramowań, przetwarzanie danych, usługi w zakresie projektowania, **43** hotele, pensjonaty, obiekty noclegowe turystyki i inne miejsca krótkotrwałego zakwaterowania, usługi barowe i gastronomiczne, restauracje, kawiarnie, bary szybkiej obsługi (snack-bary).

(111) **188532** (220) 2004 08 09 (210) 284176
(151) 2007 02 02 (441) 2004 11 15

(732) Niepubliczny Zakład Opieki Zdrowotnej Pogotowie Ratunkowe i Transport Sanitarny TRANS MEDIC S.C. Paweł Kalinowski, Robert Augustyniak, Lublin, PL.

(540) TRANS MEDIC

(510), (511) **39** transport sanitarny, ratownictwo, **44** opieka zdrowotna.

(111) **188533** (220) 2004 08 10 (210) 284234
(151) 2007 01 22 (441) 2004 11 15

(732) KREISEL-Technika Budowlana Sp. z o.o., Poznań, PL.

(540) ZAPRAWA CZYNI MISTRZA

(510), (511) **01** kleje przemysłowe i zaprawy klejowe do płytek ceramicznych, **19** zaprawy budowlane.

(111) **188534** (220) 2004 08 12 (210) 284321
(151) 2007 02 07 (441) 2004 11 15

(732) OEM Automatic Spółka z ograniczoną odpowiedzialnością, Warszawa, PL.

(540) OEM Mechanics

(510), (511) **07** maszyny, silniki i mechanizmy, łączniki krzywkowe, startery i hamulce silników elektrycznych, silniki synchroniczne z przekładnią, silniki jednofazowe z przekładnią, silniki jednofazowe z regulacją prędkości, przekładnie zębate, ślimakowe i planetarne, silniki jedno- lub trójfazowe, silniki synchroniczne i prądu stałego, przekładnie ślimakowe, zawory magnetyczne, czujniki cylindryczne, cylindry i tłoki, przełączniki ciśnieniowe, obudowy, wentylatory oraz podzespoły do tych wszystkich maszyn, silników i mechanizmów, **09** urządzenia i przyrządy elektryczne, elektroniczne i elektromechaniczne, urządzenia pomiarowe, zwłaszcza fotokomórki, światłowodowy, czujniki indukcyjne, pojemnościowe, magnetyczne, ultradźwiękowe, wtyczki i złącza do kabli, czujniki kąta obrotu-przyrostu i bezwzględne, łączniki krańcowe i nożne, syreny i lampy błyskowe, liczniki impulsowe i tachometry, mierniki tablicowe i regulatory temperatury, przetworniki sygnałów pomiarowych, przekładniki prądowe, przełączniki-moduły We/Wy-styczniki, wyłączniki różnicowoprądowe, przełączniki-lampki sygnalizacyjne, obudowy do przełączników przyciskowych, łączniki krzywkowe, obudowy, łączówki rządowe, zasilacze, przekładniki częstotliwości i sterowniki prądu stałego, czujniki ciśnienia, mierniki ciśnienia, przełączniki bezpieczeństwa, wyłączniki bezpieczeństwa liniowe, kodowane wyłączniki magnetyczne, wyłączniki nożne, kurtyny świetlne, rezystory, kondensatory, cewki indukcyjne, transformatory, filtry sieciowe, sprzęgacze optyczne, filtry tłumiące, cewki, fotodiody, tranzystory, detektory, diody świecące, diody laserowe, regulatory napięcia, wielopozycyjne łączniki krzywkowe, przełączniki, złącza, wyświetlacze na ciekłych kryształach, oscylatory kwarcowe, przełączniki i mikroprzełączniki, pokrywy uszczelniające, bezpieczniki automatyczne, lampki sygnalizacyjne, buczki, klawiatury, obudowy oraz podzespoły do tych wszystkich urządzeń i przyrządów, **11** urządzenia zabezpieczające, przełączniki bezpieczeństwa, wyłączniki bezpieczeństwa liniowe, kodowane wyłączniki magnetyczne, wyłączniki nożne, radiatory, wentylatory oraz podzespoły do tych wszystkich urządzeń i przyrządów, **14** urządzenia chronometryczne, zegary roczne i tygodniowe, **37** montaż i instalacja, serwis i naprawa maszyn, silników i mechanizmów, urządzeń i przyrządów elektrycznych, elektronicznych i elektromechanicznych, urządzeń pomiarowych, urządzeń alarmowych i zabezpieczających, urządzeń chronometrycznych.

(111) **188535** (220) 2004 08 12 (210) 284322
(151) 2007 02 07 (441) 2004 11 15

(732) OEM Automatic Spółka z ograniczoną odpowiedzialnością, Warszawa, PL.

(540) OEM Component

(510), (511) **07** maszyny, silniki i mechanizmy, łączniki krzywkowe, startery i hamulce silników elektrycznych, silniki synchroniczne

z przekładnią, silniki jednofazowe z przekładnią, silniki jednofazowe z regulacją prędkości, przekładnie zębate, ślimakowe i planetarne, silniki jedno- lub trójfazowe, silniki synchroniczne i prądu stałego, przekładnie ślimakowe, zawory magnetyczne, czujniki cylindryczne, cylindry i tłoki, przełączniki ciśnieniowe, obudowy, wentylatory oraz podzespoły do tych wszystkich maszyn, silników i mechanizmów, **09** urządzenia i przyrządy elektryczne, elektroniczne i elektromechaniczne, urządzenia pomiarowe, zwłaszcza fotokomórki, światłowodowy, czujniki indukcyjne, pojemnościowe, magnetyczne, ultradźwiękowe, wtyczki i złącza do kabli, czujniki kąta obrotu-przyrostu i bezwzględne, łączniki krańcowe i nożne, syreny i lampy błyskowe, liczniki impulsowe i tachometry, mierniki tablicowe i regulatory temperatury, przetworniki sygnałów pomiarowych, mechaniczne przełączniki czasowe, przekładniki prądowe, przełączniki-moduły We/Wy-styczniki, wyłączniki różnicowoprądowe, przełączniki-lampki sygnalizacyjne, obudowy do przełączników przyciskowych, łączniki krzywkowe, obudowy, łączówki rządowe, zasilacze, przekładniki częstotliwości i sterowniki prądu stałego, czujniki ciśnienia, mierniki ciśnienia, przełączniki bezpieczeństwa, wyłączniki bezpieczeństwa, wyłączniki bezpieczeństwa liniowe, kodowane wyłączniki magnetyczne, wyłączniki nożne, kurtyny świetlne, rezystory, kondensatory, cewki indukcyjne, transformatory, filtry sieciowe, sprzęgacze optyczne, filtry tłumiące, cewki, fotodiody, tranzystory, detektory, diody świecące, diody laserowe, regulatory napięcia, wielopozycyjne łączniki krzywkowe, przełączniki, złącza, złącza elektroniczne, złącza komunikacyjne, wyświetlacze na ciekłych kryształach, oscylatory kwarcowe, przełączniki i mikroprzełączniki, pokrywy uszczelniające, bezpieczniki automatyczne, lampki sygnalizacyjne, buczki, klawiatury, obudowy oraz podzespoły do tych wszystkich urządzeń i przyrządów, przewody zasilające elektryczne, przewody przyłączeniowe, termostaty, regulatory termostatische, ograniczniki temperatury, termo-bimetaliczne regulatory mocy, obudowy złącz, komponenty montażowe do złącz sieciowych, komponenty połączeniowe do budowy sieci komputerowych, listwy zaciskowe, listwy zaciskowe z puszkami przyłączeniowymi, listwy zaciskowe z połączeniami śrubowymi, **11** urządzenia zabezpieczające, przełączniki bezpieczeństwa, wyłączniki bezpieczeństwa liniowe, kodowane wyłączniki magnetyczne, wyłączniki nożne, radiatory, wentylatory oraz podzespoły do tych wszystkich urządzeń i przyrządów, żarówki, żarówki halogenowe, ksenonowe, żarówki LED, włóknowe, neonowe, fluorowe, żarówki z oprawami i soczewkami, wentylatory chłodzące, wentylatory chłodzące o podłużnym lub poprzecznym przepływie powietrza, **14** urządzenia chronometryczne, zegary roczne i tygodniowe, **37** montaż i instalacja, serwis i naprawa maszyn, silników i mechanizmów, urządzeń i przyrządów elektrycznych, elektronicznych i elektromechanicznych, urządzeń pomiarowych, urządzeń alarmowych i zabezpieczających, urządzeń chronometrycznych.

(111) **188536** (220) 2004 08 12 (210) 284323
(151) 2007 02 07 (441) 2004 11 15

(732) OEM Automatic Spółka z ograniczoną odpowiedzialnością, Warszawa, PL.

(540) OEM Electronics

(510), (511) **07** maszyny, silniki i mechanizmy, łączniki krzywkowe, startery i hamulce silników elektrycznych, silniki synchroniczne z przekładnią, silniki jednofazowe z przekładnią, silniki jednofazowe z regulacją prędkości, przekładnie zębate, ślimakowe i planetarne, silniki jedno- lub trójfazowe, silniki synchroniczne i prądu stałego, przekładnie ślimakowe, zawory magnetyczne, czujniki cylindryczne, cylindry i tłoki, przełączniki ciśnieniowe, obudowy, wentylatory oraz podzespoły do tych wszystkich maszyn, silników i mechanizmów, **09** urządzenia i przyrządy elektryczne, elektroniczne i elektromechaniczne, urządzenia pomiarowe, zwłaszcza fotokomórki, światłowodowy, czujniki indukcyjne, pojemnościowe, magnetyczne, ultradźwiękowe, wtyczki i złącza do kabli, czujniki kąta obrotu-przyrostu i bezwzględne, łączniki krańcowe i nożne, syreny i lampy błyskowe, liczniki impulsowe i tachometry, mierniki tablicowe i regulatory temperatury, przetworniki sygnałów pomiarowych, przekładniki prądowe, przełączniki-moduły We/Wy-styczniki, wyłączniki różnicowoprądowe, przełączniki-lampki sygnalizacyjne, obudowy do przełączników przyciskowych, łączniki krzywkowe, obudowy, łączówki rządowe, zasilacze, przekładniki częstotliwości i sterowniki prądu stałego, czujniki ciśnienia, mierniki ciśnienia, przełączniki

bezpieczeństwa, wyłączniki bezpieczeństwa, wyłączniki bezpieczeństwa liniowe, kodowane wyłączniki magnetyczne, wyłączniki nożne, kurtyny świetlne, rezystory, kondensatory, cewki indukcyjne, transformatory, filtry sieciowe, sprzęgacze optyczne, filtry tłumiące, cewki, fotodiody, tranzystory, detektory, diody świecące, diody laserowe, regulatory napięcia, wielopozycyjne łączniki krzywkowe, przełączniki, złącza, wyświetlacze na ciekłych kryształach, oscylatory kwarcowe, przełączniki i mikroprzełączniki, pokrywy uszczelniające, bezpieczniki automatyczne, lampki sygnalizacyjne, buczki, klawiatury, obudowy oraz podzespoły do tych wszystkich urządzeń i przyrządów, **11** urządzenia zabezpieczające, przekaźniki bezpieczeństwa, wyłączniki bezpieczeństwa, wyłączniki bezpieczeństwa liniowe, kodowane wyłączniki magnetyczne, wyłączniki nożne, radiatory, wentylatory oraz podzespoły do tych wszystkich urządzeń i przyrządów, **14** urządzenia chronometryczne, zegary roczne i tygodniowe, **37** montaż i instalacja, serwis i naprawa maszyn, silników i mechanizmów, urządzeń i przyrządów elektrycznych, elektronicznych i elektromechanicznych, urządzeń pomiarowych, urządzeń alarmowych i zabezpieczających, urządzeń chronometrycznych.

(111) **188537** (220) 2004 08 12 (210) 284330
 (151) 2007 01 25 (441) 2004 11 15
 (732) EKO HOLDING Spółka z o.o., Wrocław, PL.
 (540)



Kolor znaku: zielony, pomarańczowy, żółty, brązowy, biały, czerwony
 (531) 5.9.1, 5.9.17, 8.1.1, 8.1.6, 8.1.7, 25.1.5, 27.5.1, 29.1.14
 (510), (511) **29** tłuszcze jadalne, margaryna, masło.

(111) **188538** (220) 2004 08 13 (210) 284333
 (151) 2007 01 25 (441) 2004 11 15
 (732) GEM Jarosław Kołton, Kraków, PL.
 (540)



Kolor znaku: granatowy, zielony, niebieski, czerwony, szary, czarny
 (531) 26.1.1, 26.3.1, 26.4.1, 27.5.1, 29.1.15
 (510), (511) **09** programy komputerowe, magnetyczne, optyczne i magnetoptyczne nośniki informacji, **16** dokumentacje programów komputerowych, **42** usługi informatyczne, opracowywanie programów komputerowych.

(111) **188539** (220) 2004 08 16 (210) 284374
 (151) 2007 03 28 (441) 2004 11 29
 (732) OBORY Sp. z o.o., Kozielnice, PL.
 (540)



Kolor znaku: granatowy, biały, zielony, wiśniowy, złocisty, różowy
 (531) 5.7.1, 5.7.16, 8.3.25, 27.5.1, 29.1.15

(510), (511) **29** naturalny jogurt smakowy oraz naturalny jogurt smakowy z dodatkiem ziaren zbóż, **30** jogurt mrożony.

(111) **188540** (220) 2004 08 16 (210) 284378
 (151) 2007 01 10 (441) 2004 11 29
 (732) KORONA Sp. z o.o., Wieluń, PL.
 (540) FALSTIANA
 (510), (511) **04** świece, świeczki, świece zapachowe .

(111) **188541** (220) 2004 08 16 (210) 284379
 (151) 2007 01 10 (441) 2004 11 29
 (732) KORONA Sp. z o.o., Wieluń, PL.
 (540) FALSTYNIA
 (510), (511) **04** świece, świeczki, świece zapachowe .

(111) **188542** (220) 2004 08 16 (210) 284384
 (151) 2007 01 10 (441) 2004 11 29
 (732) KORONA Sp. z o.o., Wieluń, PL.
 (540) FAUSTIANA
 (510), (511) **04** świece, świeczki, świece zapachowe .

(111) **188543** (220) 2004 08 16 (210) 284385
 (151) 2007 01 10 (441) 2004 11 29
 (732) KORONA Sp. z o.o., Wieluń, PL.
 (540) FAUSTYNIA
 (510), (511) **04** świece, świeczki, świece zapachowe .

(111) **188544** (220) 2004 08 16 (210) 284386
 (151) 2007 01 10 (441) 2004 11 29
 (732) KORONA Sp. z o.o., Wieluń, PL.
 (540) FAUSTYNA
 (510), (511) **04** świece, świeczki, świece zapachowe .

(111) **188545** (220) 2004 08 16 (210) 284427
 (151) 2007 02 07 (441) 2004 11 29
 (732) Pharmacia & Upjohn Company LLC, Peapack, US.
 (540) ZYLEXIS
 (510), (511) **05** preparaty weterynaryjne.

(111) **188546** (220) 2004 08 17 (210) 284463
 (151) 2007 01 16 (441) 2004 11 29
 (732) FREE Polska Spółka z o.o., Warszawa, PL.
 (540)



Kolor znaku: ciemnoniebieski, czerwony, biały
 (531) 26.11.3, 27.5.1, 29.1.1, 29.1.4
 (510), (511) **11** urządzenia i instalacje chłodnicze, klimatyzacyjne i wentylacyjne.

(111) **188547** (220) 2004 08 19 (210) 284554
 (151) 2007 01 12 (441) 2004 11 29
 (732) Fabryka Kosmetyków MIRACULUM Spółka Akcyjna, Kraków, PL.
 (540) Miraculum PERŁA I JEDWAB
 (510), (511) **03** barwniki do celów kosmetycznych, depilatory, dezodoranty do użytku osobistego, ekstrakty kwiatowe do perfum, esencje eteryczne, farby do włosów, farby do bielizny, kosmetyki, kosmetyki do pielęgnacji skóry i włosów, kremy do golenia, kremy po goleniu, kremy kosmetyczne, kremy do wybielania skóry, lakiery do włosów, lotony do włosów, lotony dla celów kosmetycznych, maseczki do wybielania skóry, maseczki kosmetyczne, maści do celów kosmetycznych, mleczko kosmetyczne, mydła, mydła dezodorujące, mydła toaletowe, mydło do golenia, olejki do ciała, olejki do kąpieli, olejki eteryczne, olejki toaletowe, olejki do celów perfumeryjnych, pasty do podłogi i mebli, pasty do obuwia, perfumy, pianka do golenia.

nia, płyny po goleniu, płyny do kąpieli, płyny do pielęgnacji włosów, preparaty kosmetyczne, preparaty do usuwania farby, pasty, proszki i płyny do zębów, środki do czyszczenia zębów, puder, puder do makijażu, pomadki do ust, szampony, środki do prania, talk kosmetyczny, tłuszcze do celów kosmetycznych, wata do celów kosmetycznych, woda utleniona do celów kosmetycznych, wazelina kosmetyczna, woda toaletowa, wody kolońskie, toaletowe i zapachowe, woda lawendowa, wosk do depilacji, wyroby perfumeryjne, wywabiacze plam, zestawy kosmetyków dla dzieci i dla dorosłych oraz zestawy kosmetyków dla kobiet i mężczyzn.

(111) **188548** (220) 2004 08 20 (210) 284580
(151) 2007 02 26 (441) 2004 11 29
(732) Drukarnia Multipress Spółka z o.o., Kraków, PL.
(540)



Kolor znaku: niebieski, biały

(531) 26.15.9, 27.5.1, 29.1.4
(510), (511) **07** maszyny drukarskie, **16** materiały intrologatorskie, druki, książki, prospekty, pudełka tekturowe, plakaty, etykiety, opakowania kartonowe, **35** dystrybucja i rozpowszechnianie materiałów reklamowych, edycja tekstów, fotokopiowanie, publikacja tekstów reklamowych, prowadzenie agencji importowo-eksportowej dla towarów: materiały intrologatorskie, druki, książki, prospekty, pudełka tekturowe, maszyny drukarskie, plakaty, etykiety, opakowania kartonowe, doradztwo w zakresie prowadzenia działalności gospodarczej, **36** pośrednictwo kupna-sprzedaży nieruchomości, **39** turystyka, usługi biura turystycznego, **41** publikacja tekstów, **42** drukowanie, projektowanie opakowań, wzornictwo przemysłowe, wykonywanie projektów graficznych, projektowanie komputerowe, **44** usługi rehabilitacyjne.

(111) **188549** (220) 2004 08 25 (210) 284688
(151) 2007 02 06 (441) 2004 11 29
(732) Sowa Sp. z o.o., Wrocław, PL.
(540) REFLEKTA
(510), (511) **09** urządzenia i przyrządy elektryczne przewodzące, przełączające, transformujące, akumulatorowe i kontrolno-sterujące, urządzenia do nagrywania, transmisji lub reprodukcji dźwięku lub obrazu, anteny.

(111) **188550** (220) 2004 08 25 (210) 284704
(151) 2007 03 02 (441) 2004 11 29
(732) AGROS HOLDING S.A., Warszawa, PL.
(540)



(531) 19.7.1
(510), (511) **33** napoje alkoholowe.

(111) **188551** (220) 2005 04 29 (210) 294428
(151) 2007 04 12 (441) 2005 08 08
(732) „VOLANTIS” Grzegorz Szczypek, Wola Władysławowska, PL.
(540) JORDAN KERR
(510), (511) **14** zegary, zegarki, budziki, części do zegarów, zegarków i budzików, paski do zegarków, bransolety do zegarków, łańcuszki do zegarków, etui do zegarków, obudowy zegarów, zegary wahadłowe.

(111) **188552** (220) 2004 08 25 (210) 284715
(151) 2007 04 11 (441) 2004 11 29
(732) Maspex Wadowice Spółka z o.o., Wadowice, PL.
(540)



Kolor znaku: niebieski, biały

(531) 26.11.1, 27.5.1, 29.1.4
(510), (511) **30** kawa, napoje na bazie kawy, cappuccino, czekolada, napoje na bazie czekolady, kakao, napoje na bazie kakao, lody, płatki zbożowe i kukurydziane, płatki śniadaniowe, słodycze w szczególności ciastka, batony, cukierki, wyroby cukiernicze.

(111) **188553** (220) 2004 08 26 (210) 284748
(151) 2007 01 11 (441) 2004 11 29
(732) Centrum Monitorowania Rynku - Jakub Bierzyński, Warszawa, PL.
(540)

CMR Ad Impact Monitor

(531) 27.5.1
(510), (511) **35** agencje informacji handlowej, badania opinii publicznej, badanie rynku, doradztwo w zakresie prowadzenia działalności gospodarczej, badania i poszukiwania w zakresie działalności gospodarczej, informacja o działalności gospodarczej, sondaże opinii, sortowanie danych w bazach komputerowych, zarządzanie zbiorami informatycznymi.

(111) **188554** (220) 2004 08 26 (210) 284749
(151) 2007 01 11 (441) 2004 11 29
(732) Centrum Monitorowania Rynku - Jakub Bierzyński, Warszawa, PL.
(540)

CMR Real Time

(531) 27.5.1
(510), (511) **35** agencje informacji handlowej, badania opinii publicznej, badanie rynku, doradztwo w zakresie prowadzenia działalności gospodarczej, badania i poszukiwania w zakresie działalności gospodarczej, informacja o działalności gospodarczej, sondaże opinii, sortowanie danych w bazach komputerowych, zarządzanie zbiorami informatycznymi

(111) **188555** (220) 2004 08 26 (210) 284750
(151) 2007 01 11 (441) 2004 11 29
(732) Centrum Monitorowania Rynku - Jakub Bierzyński, Warszawa, PL.
(540)

CMR Retail Panel

(531) 27.5.1
(510), (511) **35** agencje informacji handlowej, badania opinii publicznej, badanie rynku, doradztwo w zakresie prowadzenia działalności gospodarczej, badania i poszukiwania w zakresie działalności gospodarczej, informacja o działalności gospodarczej, sondaże opinii, sortowanie danych w bazach komputerowych, zarządzanie zbiorami informatycznymi.

(111) **188556** (220) 2004 08 26 (210) 284752
(151) 2007 01 11 (441) 2004 11 29

(732) Centrum Monitorowania Rynku - Jakub Bierzyński,
Warszawa, PL.
(540)

CMR Retail Monitor

(531) 27.5.1
(510), (511) **35** agencje informacji handlowej, badania opinii publicznej, badanie rynku, doradztwo w zakresie prowadzenia działalności gospodarczej, badania i poszukiwania w zakresie działalności gospodarczej, informacja o działalności gospodarczej, sondaże opinii, sortowanie danych w bazach komputerowych, zarządzanie zbiorami informatycznymi.

(111) **188557** (220) 2004 08 26 (210) 284753
(151) 2007 01 11 (441) 2004 11 29

(732) Centrum Monitorowania Rynku - Jakub Bierzyński,
Warszawa, PL.
(540)



(531) 27.5.1
(510), (511) **35** agencje informacji handlowej, badania opinii publicznej, badanie rynku, doradztwo w zakresie prowadzenia działalności gospodarczej, badania i poszukiwania w zakresie działalności gospodarczej, informacja o działalności gospodarczej, sondaże opinii, sortowanie danych w bazach komputerowych, zarządzanie zbiorami informatycznymi.

(111) **188558** (220) 2004 08 26 (210) 284754
(151) 2007 01 11 (441) 2004 11 29

(732) Centrum Monitorowania Rynku - Jakub Bierzyński,
Warszawa, PL.
(540)

CMR Purchase Monitor

(531) 27.5.1
(510), (511) **35** agencje informacji handlowej, badania opinii publicznej, badanie rynku, doradztwo w zakresie prowadzenia działalności gospodarczej, badania i poszukiwania w zakresie działalności gospodarczej, informacja o działalności gospodarczej, sondaże opinii, sortowanie danych w bazach komputerowych, zarządzanie zbiorami informatycznymi.

(111) **188559** (220) 2004 08 26 (210) 284755
(151) 2007 01 11 (441) 2004 11 29

(732) Centrum Monitorowania Rynku - Jakub Bierzyński,
Warszawa, PL.
(540)

CMR Personal Media Meter

(531) 27.5.1
(510), (511) **35** agencje informacji handlowej, badania opinii publicznej, badanie rynku, doradztwo w zakresie prowadzenia działalności gospodarczej, badania i poszukiwania w zakresie działalności gospodarczej, informacja o działalności gospodarczej, sondaże opinii, sortowanie danych w bazach komputerowych, zarządzanie zbiorami informatycznymi.

(111) **188560** (220) 2004 08 26 (210) 284762
(151) 2007 01 22 (441) 2004 11 29

(732) LNB POLAND Spółka z o.o., Kiszkowo, PL.

(540)



Kolor znaku: niebieski, biały, czerwony, szary, jasnoniebieski, czarny, żółty

(531) 26.1.1, 26.1.5, 27.5.1, 29.1.1, 29.1.2, 29.1.4, 29.1.6, 29.1.8
(510), (511) **05** premiksy mineralno-witaminowe, dodatki do pasz o przeznaczeniu leczniczym, **09** wydawnictwa na nośnikach elektronicznych, programy komputerowe, **16** wydawnictwa na nośnikach papierowych, **29** mleko, produkty mleczne, koncentraty mlekozastępcze, **31** preparaty zwiększające niesienie się drobiu, mączka rybna dla zwierząt, pasze, dodatki do pasz nie do celów leczniczych, proteiny dla zwierząt, wzmacniające substancje odżywcze dla zwierząt, **41** usługi w zakresie szkolenia, nauczania, organizowania kursów, sympozjów i zjazdów dotyczących pasz, dodatków paszowych, premiksów i żywienia zwierząt.

(111) **188561** (220) 2004 08 26 (210) 284763
(151) 2007 01 22 (441) 2004 11 29

(732) LNB POLAND Spółka z o.o., Kiszkowo, PL.
(540)



Kolor znaku: niebieski, biały, czerwony, szary, czarny, żółty

(531) 26.1.1, 26.1.5, 27.5.1, 29.1.1, 29.1.2, 29.1.4, 29.1.6, 29.1.8
(510), (511) **05** premiksy mineralno-witaminowe, dodatki do pasz o przeznaczeniu leczniczym, **09** wydawnictwa na nośnikach elektronicznych, programy komputerowe, **16** wydawnictwa na nośnikach papierowych, **29** mleko, produkty mleczne, koncentraty mlekozastępcze, **31** preparaty zwiększające niesienie się drobiu, mączka rybna dla zwierząt, pasze, dodatki do pasz nie do celów leczniczych, proteiny dla zwierząt, wzmacniające substancje odżywcze dla zwierząt, **41** usługi w zakresie szkolenia, nauczania, organizowania kursów, sympozjów i zjazdów dotyczących pasz, dodatków paszowych, premiksów i żywienia zwierząt.

(111) **188562** (220) 2004 08 27 (210) 284800
(151) 2007 04 13 (441) 2004 11 29

(732) „RYŁKO” Sp. z o.o., Kalwaria Zebrzydowska, PL.
(540)

RYŁKO

Kolor znaku: granatowy, beżowy

(531) 26.4.2, 27.5.1, 29.1.12
(510), (511) **18** galanteria skórzana, w tym między innymi aktówki, dyplomatki, portfele, portmonetki, etui, wizytowniki, kosmetyczki, kufry, torby, torebki, plecaki, walizki, sakiewki, siatki, tornistry, paski, teczki itp. aktówki, dyplomatki, portfele, portmonetki, etui, wizytowniki, kosmetyczki, kufry, torby, torebki, plecaki, walizki, sakiewki, siatki, tornistry, paski, teczki, futra, parasole, **25** bielizna, obuwie i elementy składowe obuwia, **26** pasmanteria, elementy składowe obuwia i odzieży, sznurowadła do butów, **35** zgrupowanie na rzecz osób trzecich różnych towarów pozwalające nabywcy wygodnie je oglądać i kupować w sklepie lub hurtowni z obuwiami i z elementami składowymi obuwia.

(111) **188563** (220) 2004 09 03 (210) 285008
(151) 2007 02 12 (441) 2004 12 13

(732) Ośrodek Wdrożeń Ekonomiczno-Organizacyjnych
Budownictwa PROMOCJA Sp. z o.o., Warszawa, PL.
(540)

Seko-WKI

Kolor znaku: ciemnoniebieski

(531) 27.5.1, 29.1.4

(510), (511) **09** programy komputerowe, programy komputerowe dotyczące kosztorysowania robót budowlanych i wyceny wartości inwestycji budowlanych, **42** projektowanie programów komputerowych i aktualizacja programów komputerowych.

(111) **188564** (220) 2004 09 03 (210) 285009
(151) 2007 02 12 (441) 2004 12 13

(732) Ośrodek Wdrożeń Ekonomiczno-Organizacyjnych
Budownictwa PROMOCJA Sp. z o.o., Warszawa, PL.

(540)

Seko

Kolor znaku: niebieski, szary

(531) 27.5.1, 29.1.4, 29.1.6

(510), (511) **09** programy komputerowe, programy komputerowe dotyczące kosztorysowania robót budowlanych i wyceny wartości inwestycji budowlanych, **42** projektowanie programów komputerowych i aktualizacja programów komputerowych.

(111) **188565** (220) 2004 09 03 (210) 285028
(151) 2007 02 12 (441) 2004 12 13

(732) Centrum Monitorowania Rynku - Jakub Bierzyński,
Warszawa, PL.

(540) Price Meter

(510), (511) **35** agencje informacji handlowej, badania opinii publicznej, badanie rynku, doradztwo w zakresie prowadzenia działalności gospodarczej, badania i poszukiwania w zakresie działalności gospodarczej, informacja o działalności gospodarczej, sondaże opinii, sortowanie danych w bazach komputerowych, zarządzanie zbiorami informatycznymi.

(111) **188566** (220) 2004 09 03 (210) 285029
(151) 2007 02 12 (441) 2004 12 13

(732) Centrum Monitorowania Rynku - Jakub Bierzyński,
Warszawa, PL.

(540) Press Metria

(510), (511) **35** agencje informacji handlowej, badania opinii publicznej, badanie rynku, doradztwo w zakresie prowadzenia działalności gospodarczej, badania i poszukiwania w zakresie działalności gospodarczej, informacja o działalności gospodarczej, sondaże opinii, sortowanie danych w bazach komputerowych, zarządzanie zbiorami informatycznymi.

(111) **188567** (220) 2004 09 03 (210) 285030
(151) 2007 01 08 (441) 2004 12 13

(732) Centrum Monitorowania Rynku - Jakub Bierzyński,
Warszawa, PL.

(540) Telemeter

(510), (511) **35** agencje informacji handlowej, badania opinii publicznej, badanie rynku, doradztwo w zakresie prowadzenia działalności gospodarczej, badania i poszukiwania w zakresie działalności gospodarczej, informacja o działalności gospodarczej, sondaże opinii, sortowanie danych w bazach komputerowych, zarządzanie zbiorami informatycznymi.

(111) **188568** (220) 2004 09 03 (210) 285031
(151) 2007 01 08 (441) 2004 12 13

(732) Centrum Monitorowania Rynku - Jakub Bierzyński,
Warszawa, PL.

(540) Tele Meter

(510), (511) **35** agencje informacji handlowej, badania opinii publicznej, badanie rynku, doradztwo w zakresie prowadzenia działalności gospodarczej, badania i poszukiwania w zakresie działalności gospodarczej, informacja o działalności gospodarczej, sondaże opinii, sortowanie danych w bazach komputerowych, zarządzanie zbiorami informatycznymi.

(111) **188569** (220) 2004 09 03 (210) 285032
(151) 2007 01 08 (441) 2004 12 13

(732) Centrum Monitorowania Rynku - Jakub Bierzyński,
Warszawa, PL.

(540) Tele Monitor

(510), (511) **35** agencje informacji handlowej, badania opinii publicznej, badanie rynku, doradztwo w zakresie prowadzenia działalności gospodarczej, badania i poszukiwania w zakresie działalności gospodarczej, informacja o działalności gospodarczej, sondaże opinii, sortowanie danych w bazach komputerowych, zarządzanie zbiorami informatycznymi.

(111) **188570** (220) 2004 09 03 (210) 285033
(151) 2007 01 08 (441) 2004 12 13

(732) Centrum Monitorowania Rynku - Jakub Bierzyński,
Warszawa, PL.

(540) TV Monitor

(510), (511) **35** agencje informacji handlowej, badania opinii publicznej, badanie rynku, doradztwo w zakresie prowadzenia działalności gospodarczej, badania i poszukiwania w zakresie działalności gospodarczej, informacja o działalności gospodarczej, sondaże opinii, sortowanie danych w bazach komputerowych, zarządzanie zbiorami informatycznymi.

(111) **188571** (220) 2004 09 03 (210) 285034
(151) 2007 01 08 (441) 2004 12 13

(732) Centrum Monitorowania Rynku - Jakub Bierzyński,
Warszawa, PL.

(540) Telemonitor

(510), (511) **35** agencje informacji handlowej, badania opinii publicznej, badanie rynku, doradztwo w zakresie prowadzenia działalności gospodarczej, badania i poszukiwania w zakresie działalności gospodarczej, informacja o działalności gospodarczej, sondaże opinii, sortowanie danych w bazach komputerowych, zarządzanie zbiorami informatycznymi.

(111) **188572** (220) 2004 09 03 (210) 285036
(151) 2007 01 08 (441) 2004 12 13

(732) Centrum Monitorowania Rynku - Jakub Bierzyński,
Warszawa, PL.

(540) Retail Meter

(510), (511) **35** agencje informacji handlowej, badania opinii publicznej, badanie rynku, doradztwo w zakresie prowadzenia działalności gospodarczej, badania i poszukiwania w zakresie działalności gospodarczej, informacja o działalności gospodarczej, sondaże opinii, sortowanie danych w bazach komputerowych, zarządzanie zbiorami informatycznymi.

(111) **188573** (220) 2004 09 03 (210) 285046
(151) 2007 01 08 (441) 2004 12 13

(732) Centrum Monitorowania Rynku - Jakub Bierzyński,
Warszawa, PL.

(540) Purchase Meter

(510), (511) **35** agencje informacji handlowej, badania opinii publicznej, badanie rynku, doradztwo w zakresie prowadzenia działalności gospodarczej, badania i poszukiwania w zakresie działalności gospodarczej, informacja o działalności gospodarczej, sondaże opinii, sortowanie danych w bazach komputerowych, zarządzanie zbiorami informatycznymi.

(111) **188574** (220) 2004 09 03 (210) 285047
(151) 2007 01 18 (441) 2004 12 13

(732) Centrum Monitorowania Rynku - Jakub Bierzyński,
Warszawa, PL.

(540) Press Monitor

(510), (511) **35** agencje informacji handlowej, badania opinii publicznej, badanie rynku, doradztwo w zakresie prowadzenia działalności gospodarczej, badania i poszukiwania w zakresie działalności gospodarczej, informacja o działalności gospodarczej, sondaże opinii, sortowanie danych w bazach komputerowych, zarządzanie zbiorami informatycznymi.

(111) **188575** (220) 2004 09 03 (210) 285048
(151) 2007 01 08 (441) 2004 12 13

(732) Centrum Monitorowania Rynku - Jakub Bierzyński, Warszawa, PL.

(540) Retail Metria

(510), (511) **35** agencje informacji handlowej, badania opinii publicznej, badanie rynku, doradztwo w zakresie prowadzenia działalności gospodarczej, badania i poszukiwania w zakresie działalności gospodarczej, informacja o działalności gospodarczej, sondaże opinii, sortowanie danych w bazach komputerowych, zarządzanie zbiorami informatycznymi.

(111) **188576** (220) 2004 09 03 (210) 285050
(151) 2007 01 08 (441) 2004 12 13

(732) Centrum Monitorowania Rynku - Jakub Bierzyński, Warszawa, PL.

(540) TV Metria

(510), (511) **35** agencje informacji handlowej, badania opinii publicznej, badanie rynku, doradztwo w zakresie prowadzenia działalności gospodarczej, badania i poszukiwania w zakresie działalności gospodarczej, informacja o działalności gospodarczej, sondaże opinii, sortowanie danych w bazach komputerowych, zarządzanie zbiorami informatycznymi.

(111) **188577** (220) 2004 09 03 (210) 285052
(151) 2007 01 08 (441) 2004 12 13

(732) Centrum Monitorowania Rynku - Jakub Bierzyński, Warszawa, PL.

(540) TV Meter

(510), (511) **35** agencje informacji handlowej, badania opinii publicznej, badanie rynku, doradztwo w zakresie prowadzenia działalności gospodarczej, badania i poszukiwania w zakresie działalności gospodarczej, informacja o działalności gospodarczej, sondaże opinii, sortowanie danych w bazach komputerowych, zarządzanie zbiorami informatycznymi.

(111) **188578** (220) 2004 09 03 (210) 285054
(151) 2007 01 08 (441) 2004 12 13

(732) Centrum Monitorowania Rynku - Jakub Bierzyński, Warszawa, PL.

(540) Press Meter

(510), (511) **35** agencje informacji handlowej, badania opinii publicznej, badanie rynku, doradztwo w zakresie prowadzenia działalności gospodarczej, badania i poszukiwania w zakresie działalności gospodarczej, informacja o działalności gospodarczej, sondaże opinii, sortowanie danych w bazach komputerowych, zarządzanie zbiorami informatycznymi.

(111) **188579** (220) 2004 09 06 (210) 285122
(151) 2007 01 25 (441) 2004 12 13

(732) Przedsiębiorstwo Handlowo-Usługowe „JANATEX” - Gwidon Janów, Żywiec, PL.

(540)



(531) 26.3.4, 26.4.9, 26.7.15, 27.5.1

(510), (511) **11** bojler, elementy grzejne, generatory pary, grzejniki, kotły grzewcze, kotły parowe, palniki, piece grzewcze, pompy ciepłe, rekuperatory ciepła, urządzenia klimatyzacyjne, urządzenia zasilające piece i kotły grzewcze, węzownice grzewcze i chłodzące, wymienniki ciepła, zasobniki ciepła, **37** montaż maszyn i urządzeń ciśnieniowych, grzewczych, chłodzących i klimatyzacyjnych, **42** projektowanie maszyn i urządzeń ciśnieniowych, grzewczych, chłodzących i klimatyzacyjnych.

(111) **188580** (220) 2004 09 07 (210) 285136
(151) 2007 04 17 (441) 2004 12 13

(732) RANDSTAD Sp. z o.o., Warszawa, PL.

(540) INTERSOURCE

(510), (511) **16** broszury, druki, ulotki, etykiety nie z tkaniny, formularze, kalendarze, katalogi, prospekty, **35** usługi: agencji pracy tymczasowej, agencji doradztwa personalnego, agencji pośrednictwa pracy w zakresie pośrednictwa do pracy za granicą, agencji importowo-eksportowej, agencji informacji handlowej, badania rynku i opinii publicznej, usługi reklamowe, usługi sekretarskie, rekrutacji pracowników i pozyskiwania personelu, zarządzania holdingami, marketingowe, obsługi biurowej, organizowanie wystaw i targów handlowych oraz reklamowych, pomocy w prowadzeniu działalności gospodarczej i zarządzania, promocji sprzedaży dla osób fizycznych, zarządzania kadrowego, doradztwo w zakresie: prowadzenia działalności gospodarczej i zarządzania, wyboru i selekcji personelu, zarządzania kadrowego, pośrednictwa pracy, **36** usługi: agencji pośrednictwa w handlu nieruchomościami, finansowe, doradztwa w sprawach finansowych, kredytowania umów dzierżawnych, lokat kapitałowych, zarządzania finansami i nieruchomościami, **37** usługi sprzątania i czyszczenia obiektów, **39** usługi: biuro turystyczne, rezerwacja miejsc podróży, organizowanie wycieczek, **41** usługi: edukacyjne i nauczania, organizowania i prowadzenia kongresów, seminariów, zjazdów, szkolenia personelu oraz kadry kierowniczej, tłumaczenia, **42** usługi: informacja naukowo-techniczna, doradztwo w zakresie informacji naukowo-technicznej i kształtowania stosunków międzyludzkich, **43** rezerwacje hotelowe, rezerwacje kwatery, **44** porady psychologiczne.

(111) **188581** (220) 2005 04 21 (210) 294080
(151) 2007 04 16 (441) 2005 07 25

(732) „AFLOFARM” Fabryka Leków Spółka z o.o., Ksawerów, PL.

(540)

VITA-MINER

(531) 27.5.1

(510), (511) **03** mydła, środki perfumeryjne, olejki eteryczne, kosmetyki, płyny do pielęgnacji włosów, środki do czyszczenia zębów, **05** produkty farmaceutyczne, środki sanitarne do celów medycznych, substancje dietetyczne do celów leczniczych, żywność dla niemowląt, **44** usługi medyczne, usługi kosmetyczne i higieniczne dla ludzi.

(111) **188582** (220) 2005 04 21 (210) 294081
(151) 2007 04 16 (441) 2005 07 25

(732) Przedsiębiorstwo Produkcyjno-Usługowo-Handlowe PINUS Spółka Jawna Jerzy Smolarczyk, Mariusz Smolarczyk, Skarbimierz-Osiedle, PL.

(540) PINUS

(510), (511) **06** artykuły budowlane metalowe, okna metalowe, profile metalowe, konstrukcje metalowe, **19** artykuły budowlane niemetalowe, okna niemetalowe, rolety niemetalowe, stolarka okienna i budowlana niemetalowa, konstrukcje budowlane niemetalowe, **35** usługi w zakresie kojarzenia kontrahentów handlowych, usługi w zakresie prowadzenia przedstawicielstw handlowych podmiotów zagranicznych w kraju, prowadzenie sklepów (hurtowni) w zakresie materiałów budowlanych i okien, zgrupowanie na rzecz osób trzecich różnych towarów pozwalające nabywcy wygodnie je oglądać i kupować na stronie web wyspecjalizowanej w sprzedaży tych towarów, **37** usługi remontowo-budowlane, montaż okien, **42** nadzór techniczny.

(111) **188583** (220) 2004 09 08 (210) 285167
(151) 2007 04 16 (441) 2004 12 13

(732) EUROCASH S.A., Poznań, PL.
 (540) MIODZIOLE
 (510), (511) **30** chrupki na bazie produktów zbożowych, płatki kukurydziane, płatki zbożowe.

(111) **188584** (220) 2004 09 08 (210) 285173
 (151) 2007 04 16 (441) 2004 12 13

(732) EUROCASH S.A., Poznań, PL.
 (540) CHOCOSZOK
 (510), (511) **30** chrupki na bazie produktów zbożowych, płatki kukurydziane, płatki zbożowe.

(111) **188585** (220) 2004 09 08 (210) 285177
 (151) 2007 01 25 (441) 2004 12 13

(732) Unilever N.V., Rotterdam, NL.
 (540) SIGNAL KIDS
 (510), (511) **03** preparaty do mycia zębów, płyny do płukania ust nie do celów leczniczych, preparaty do polerowania zębów, proszek do czyszczenia zębów.

(111) **188586** (220) 2004 09 08 (210) 285187
 (151) 2007 03 12 (441) 2004 12 13

(732) GT 85 POLSKA Spółka z o.o., Lublin, PL.
 (540)

roklin

(531) 27.5.1
 (510), (511) **01** produkty chemiczne przeznaczone dla przemysłu, preparaty do mycia i odtłuszczania przemysłowego, preparaty zapobiegające tworzeniu się kamienia kotłowego, preparaty do usuwania kamienia, preparaty do usuwania mazutu i do usuwania osadu węglowego z silników, **03** preparaty do odtłuszczania stosowane w gospodarstwie domowym, preparaty do usuwania rdzy i przetykania rur odpływowych, preparaty do usuwania kamienia stosowane w gospodarstwie domowym, preparaty myjące, piorące i czyszczące, środki stosowane w pralnictwie, środki do nadawania połysku, preparaty toaletowe i preparaty do celów kosmetycznych.

(111) **188587** (220) 2004 09 09 (210) 285191
 (151) 2007 02 01 (441) 2004 12 13

(732) Zakład Mięsny „SMAK-EKO” Spółka z o.o., Górnio, PL.
 (540)



Kolor znaku: biały, czerwony, zielony
 (531) 5.3.20, 25.1.15, 27.5.1, 29.1.1, 29.1.3
 (510), (511) **29** bekon, drób, flaki, kaszanka, kiełbasy, konserwy mięsne, mięso, smalec, szynka, wędliny, **35** badanie rynku, doradztwo w organizowaniu i prowadzeniu działalności gospodarczej, informacja handlowa, informacja o działalności gospodarczej, promocja dla osób trzecich towarów branży spożywczej, organizowanie wystaw w celach handlowych lub reklamowych, prowadzenie agencji importowo-eksportowej, reklama, zarządzanie przedsiębiorstwami handlowymi, **40** barwienie i obróbka skór, garbarstwo, młynarstwo, niszczenie i przetwarzanie odpadów, produkcja energii, tartaki, ubój zwierząt, wędzenie żywności, **43** bary szybkiej obsługi, hotele, kawiarnie, pensjonaty dla zwierząt, przygotowanie dań na zamówienie oraz ich dostawa, restauracje, wynajmowanie sal na posiedzenia, zarządzanie i eksploatacja terenów kempingowych.

(111) **188588** (220) 2004 09 09 (210) 285201
 (151) 2007 04 11 (441) 2004 12 13
 (732) „INTERAGRA”, Poznań, PL.
 (540)



Kolor znaku: brązowy, czerwony, żółty, kremowy
 (531) 24.9.1, 25.1.15, 26.4.1, 27.5.1, 29.1.13
 (510), (511) **30** czekolada, kakao, słodczyce, wyroby czekoladopodobne.

(111) **188589** (220) 2004 09 09 (210) 285222
 (151) 2007 01 23 (441) 2004 12 13

(732) ARCOP Rafał Piecaba, Kielce, PL.
 (540)



Kolor znaku: czarny, szary, biały
 (531) 26.4.2, 27.5.1, 29.1.6, 29.1.8
 (510), (511) **09** kopiarki, kopiarki kolorowe, kopiarko-drukarki, fotokopiarki, wielofunkcyjne maszyny i urządzenia biurowe, części do maszyn i urządzeń biurowych, **35** wynajem kopiarek, kserokopiarek, fotokopiarek i biurowych urządzeń wielofunkcyjnych, kserokopiowanie, prowadzenie sklepów i hurtowni w zakresie kopiarek, kserokopiarek, fotokopiarek, wielofunkcyjnych maszyn i urządzeń biurowych oraz materiałów eksploatacyjnych do tych urządzeń, **37** konserwacja i naprawa maszyn i urządzeń biurowych, kopiarek, fotokopiarek, komputerów.

(111) **188590** (220) 2004 09 13 (210) 285295
 (151) 2007 01 19 (441) 2004 12 27

(732) „KEPI” Przedsiębiorstwo Produkcyjno-Handlowo-Usługowe Jakub Kępski, Poznań, PL.
 (540)



Kolor znaku: czarny, niebieski
 (531) 9.7.1, 27.5.1, 29.1.4, 29.1.8
 (510), (511) **25** birety, czapki, kapelusze, berety, daszki do czapek, chusty, togi, **45** wypożyczanie strojów i odzieży.

(111) **188591** (220) 2004 08 16 (210) 284436
 (151) 2007 01 30 (441) 2004 11 29

(732) VICTORIA CYMES Sp. z o.o., Wałcz, PL.
 (540) cymek
 (510), (511) **32** soki owocowe, soki warzywne, soki owocowo-warzywne, napoje owocowe, syropy zagęszczane, syropy do napojów, syropy do kawy, drinków i koktajli, napoje bezalkoholowe: gazowane, niegazowane, musujące, wody mineralne, stołowe, gazowane i niegazowane, wyciągi z owoców, zaprawy do napojów, preparaty do przygotowywania napojów, koncentraty napojów.

(111) **188592** (220) 2004 08 23 (210) 284641
 (151) 2007 02 05 (441) 2004 11 29
 (732) Obidowicz Wiesław, Kraków, PL.
 (540)



(531) 26.4.2, 26.11.1, 27.5.1, 29.1.6, 29.1.8
 (510), (511) **25** koszule, krawaty, bluzki koszulowe.

(111) **188593** (220) 2004 08 30 (210) 284847
 (151) 2007 01 29 (441) 2004 12 13
 (732) GRUPA DR A. R. KWIECIŃSKIEGO - Adam Kwieciński i Izabela Kwiecińska, Jaworze Górne, PL.
 (540) vipera
 (510), (511) **33** napoje alkoholowe, wódki, nalewki, likiery.

(111) **188594** (220) 2004 08 30 (210) 284849
 (151) 2007 01 29 (441) 2004 12 13
 (732) GRUPA DR A. R. KWIECIŃSKIEGO - Adam Kwieciński i Izabela Kwiecińska, Jaworze Górne, PL.
 (540) white queen
 (510), (511) **33** napoje alkoholowe, wódki, nalewki, likiery.

(111) **188595** (220) 2004 08 30 (210) 284850
 (151) 2007 01 29 (441) 2004 12 13
 (732) GRUPA DR A. R. KWIECIŃSKIEGO Adam Kwieciński i Izabela Kwiecińska, Jaworze Górne, PL.
 (540) black queen
 (510), (511) **33** napoje alkoholowe, wódki, nalewki, likiery.

(111) **188596** (220) 2004 08 30 (210) 284851
 (151) 2007 01 29 (441) 2004 12 13
 (732) GRUPA DR A. R. KWIECIŃSKIEGO - Adam Kwieciński i Izabela Kwiecińska, Jaworze Górne, PL.
 (540) hivara
 (510), (511) **33** napoje alkoholowe, wódki, nalewki, likiery.

(111) **188597** (220) 2004 09 02 (210) 284959
 (151) 2007 02 26 (441) 2004 12 13
 (732) GRUPA DR A. R. KWIECIŃSKIEGO Adam Kwieciński, Izabela Kwiecińska, Jaworze Górne, PL.
 (540) ferenzo

(510), (511) **03** kosmetyczne preparaty do odchudzania, kosmetyki upiększające, maseczki kosmetyczne, kremy i maści kosmetyczne, kremy i maści odchudzające, mleczka kosmetyczne, mydła dezodoryzujące, mydła dezynfekujące, mydła lecznicze, mydła toaletowe, mydła przeciwpotowe olejki toaletowe, olejki kosmetyczne, preparaty kosmetyczne do kąpieli, preparaty przeciwśloneczne, preparaty do pielęgnacji paznokci, pomadki, szminki do ust, puder, sole do kąpieli do celów innych niż medyczne, szampony, preparaty do pielęgnacji jamy ustnej nie do celów leczniczych, środki do pielęgnacji ust nie do celów leczniczych, środki do czyszczenia zębów, środki antypotowe, tusze do rzęs, wyroby perfumeryjne, **10** boty do celów leczniczych, pasy ciężowe, gorsety do celów leczniczych, gorsety brzuszne, kołnierze ortopedyczne, pasy do celów leczniczych, majtki uciskowe do celów leczniczych, nakolanniki ortopedyczne, obuwie lecznicze, odzież specjalna używana na salach operacyjnych, pasy przepuklinowe, pasy wyszczuplające do celów leczniczych, pończochy elastyczne do celów chirurgicznych, pończochy przeciwżyłakowe, pończochy elastyczne uciskowe do celów leczniczych.

(111) **188598** (220) 2004 09 06 (210) 285108
 (151) 2007 03 21 (441) 2004 12 13
 (732) PUHIT Sp. z o.o., Warszawa, PL.

(540)



Kolor znaku: granatowy, zielony

(531) 26.1.2, 27.5.1, 29.1.12
 (510), (511) **35** zarządzanie hotelami, **36** zarządzanie nieruchomościami, usługi w zakresie wynajmu powierzchni biurowych, **39** usługi w zakresie wynajmu miejsc parkingowych, garażowych, wypożyczanie samochodów, **43** usługi zaopatrzenia w żywność i napoje, usługi restauracji, stołówek, barów, tymczasowe zakwaterowanie, usługi hoteli, schronisk turystycznych, pól kempingowych.

(111) **188599** (220) 2004 09 13 (210) 285304
 (151) 2007 01 18 (441) 2004 12 27
 (732) Aneta Kozłowska, Zduńska Wola, PL.
 (540)



(531) 27.1.1, 27.5.1
 (510), (511) **25** odzież, odzież z dzianin, nakrycia głowy, **42** usługi w zakresie projektowania mody, **43** prowadzenie kawiarni.

(111) **188600** (220) 2004 09 13 (210) 285346
 (151) 2007 03 14 (441) 2004 12 27
 (732) „DITTA-SERIA” Edmund Pietrzak, Żdżary, PL.
 (540) DITTA-SERIA
 (510), (511) **06** konstrukcje stalowe w budownictwie, zbiorniki metalowe do celów przemysłowych i spożywczych, **07** kosiarki, **09** wagi samochodowe, **37** wynajem dźwigów, remonty maszyn.

(111) **188601** (220) 2004 09 13 (210) 285347
 (151) 2007 01 17 (441) 2004 12 27
 (732) AQUA & SPA Spółka z o.o., Wrocław, PL.
 (540)



AQUA & SPA

Kolor znaku: czarny, jasnoniebieski, biały, niebieski

(531) 24.17.5, 26.1.2, 27.5.1, 29.1.4
 (510), (511) **11** instalacje do kąpieli, podgrzewacze do kąpieli, inhalatory, urządzenia do kąpieli w gorącym powietrzu, instalacje i urządzenia do klimatyzacji, kabiny kąpielowe, kabiny natryskowe, wanny, wanny z wirowym ruchem wody, sauny, lampy elektryczne, natryski, urządzenia elektryczne do ogrzewania, osprzęt do wanien, piece kąpielowe, instalacje i aparatura sanitarna, w tym do wyposażenia kabin kąpielowych i saun, urządzenia i instalacje do zmiękczenia wody, **35** marketing, reklama, promocja osób trzecich, badanie rynku i opinii publicznej, promocja sprzedaży dla osób trzecich, zgrupowanie na rzecz osób trzecich artykułów użytku domowego i osobistego, drewna, materiałów budowlanych i wyposażenia sanitarnego, instalacji do kąpieli, podgrzewaczy do kąpieli, inhalatorów, urządzeń do kąpieli w gorącym powietrzu, instalacji i urządzeń do klimatyzacji, kabin kąpielowych, kabin natryskowych, wanien, wanien z wirowym ruchem wody, saun, lamp elektrycznych, natrysków, urządzeń elektrycznych do ogrzewania, osprzętu do wanien, pieców kąpielowych, instalacji i aparatury sanitarnej, w tym do wyposażenia kabin kąpielowych i saun, urządzeń i instalacji do zmiękczenia wody, artykułów

metalowych oraz sprzętu i dodatkowego wyposażenia hydraulicznego i grzejnego, mebli, sprzętu oświetleniowego, elektrycznego sprzętu gospodarstwa domowego oraz artykułów radiowo-telewizyjnych, tak aby umożliwić ich oglądanie i kupowanie w wygodnych warunkach, organizacja wystaw w celach handlowych lub reklamowych.

(111) **188602** (220) 2004 09 15 (210) 285410
 (151) 2007 03 27 (441) 2004 12 27
 (732) „HELION” Spółka Akcyjna, Gliwice, PL.
 (540)



Kolor znaku: czerwony, biały, czarny, szary

(531) 27.5.1, 27.7.1, 29.1.12
 (510), (511) **16** katalogi, książki, publikacje periodyczne i nieperiodyczne, **35** ekspertyzy w działalności gospodarczej, pozyskiwanie danych do komputerowych baz danych, obróbka tekstów, rozpowszechnianie materiałów reklamowych, prowadzenie sklepu i sklepu internetowego z książkami, zarządzanie zbiorami informatycznymi, **41** usługi polegające na publikowaniu książek i serii książkowych oraz tekstów innych niż reklamowe, publikacja elektroniczna on-line książek i periodyków, usługi w zakresie nauczania korespondencyjnego i organizowania konkursów edukacyjnych lub rozrywkowych, tłumaczenie książek i tekstów specjalistycznych, **42** usługi w zakresie: administrowania stronami sieciowymi, programowania komputerów, przygotowaniu i modyfikacji obcych programów komputerowych, doradztwa w zakresie optymalizacji i doboru oprogramowania, projektowania i utrzymywania witryn internetowych, doradztwa technicznego świadczonego drogą przekazu elektronicznego dotyczącego sprzętu komputerowego i analiz i projektowania systemów komputerowych, usługi w zakresie zarządzania prawami autorskimi.

(111) **188603** (220) 2004 09 15 (210) 285411
 (151) 2007 03 27 (441) 2004 12 27
 (732) „HELION” Spółka Akcyjna, Gliwice, PL.
 (540)

książki klasy business
 one

Kolor znaku: czarny, czerwony, biały, szary

(531) 27.5.1, 29.1.12
 (510), (511) **16** katalogi, książki, publikacje periodyczne i nieperiodyczne, **35** ekspertyzy w działalności gospodarczej, pozyskiwanie danych do komputerowych baz danych, obróbka tekstów, rozpowszechnianie materiałów reklamowych, prowadzenie sklepu i sklepu internetowego z książkami, zarządzanie zbiorami informatycznymi, **41** usługi polegające na publikowaniu książek i serii książkowych oraz tekstów innych niż reklamowe, publikacja elektroniczna on-line książek i periodyków, usługi w zakresie nauczania korespondencyjnego i organizowania konkursów edukacyjnych lub rozrywkowych, tłumaczenie książek i tekstów specjalistycznych, **42** usługi w zakresie: administrowania stronami sieciowymi, programowania komputerów, przygotowaniu i modyfikacji obcych programów komputerowych, doradztwa w zakresie optymalizacji i doboru oprogramowania, projektowania i utrzymywania witryn internetowych, doradztwa technicznego świadczonego drogą przekazu elektronicznego dotyczącego sprzętu komputerowego i analiz i projektowania systemów komputerowych, usługi w zakresie zarządzania prawami autorskimi.

(111) **188604** (220) 2004 09 15 (210) 285412
 (151) 2007 03 27 (441) 2004 12 27
 (732) „HELION” Spółka Akcyjna, Gliwice, PL.

(540)

książki klasy business

(531) 27.5.1, 29.1.8
 (510), (511) **16** katalogi, książki, publikacje periodyczne i nieperiodyczne, **35** ekspertyzy w działalności gospodarczej, pozyskiwanie danych do komputerowych baz danych, obróbka tekstów, rozpowszechnianie materiałów reklamowych, prowadzenie sklepu i sklepu internetowego z książkami, zarządzanie zbiorami informatycznymi, **41** usługi polegające na publikowaniu książek i serii książkowych oraz tekstów innych niż reklamowe, publikacja elektroniczna on-line książek i periodyków, usługi w zakresie nauczania korespondencyjnego i organizowania konkursów edukacyjnych lub rozrywkowych, tłumaczenie książek i tekstów specjalistycznych, **42** usługi w zakresie: administrowania stronami sieciowymi, programowania komputerów, przygotowaniu i modyfikacji obcych programów komputerowych, doradztwa w zakresie optymalizacji i doboru oprogramowania, projektowania i utrzymywania witryn internetowych, doradztwa technicznego świadczonego drogą przekazu elektronicznego dotyczącego sprzętu komputerowego i analiz i projektowania systemów komputerowych, usługi w zakresie zarządzania prawami autorskimi.

(111) **188605** (220) 2004 09 16 (210) 285462
 (151) 2007 04 04 (441) 2004 12 27
 (732) „MASPEX WADOWICE” Spółka z o.o., Wadowice, PL.
 (540)



Kolor znaku: jasnozielony, żółty, biały, czerwony, pomarańczowy

(531) 5.7.11, 5.7.13, 5.9.1, 29.1.15
 (510), (511) **29** galaretki jadalne, jogurty, warzywa suszone, kefir, marmolada, dżemy, produkty mleczne, produkty mleczne z owocami, napoje mleczne z sokami owocowymi, mrożone mieszanki owocowe, mrożone owoce, mrożone warzywa, mrożone mieszanki owocowo-warzywne, sałatki warzywne, napoje na bazie mleka, warzywa konserwowane, warzywa puszkowane, **32** soki, soki warzywne, soki wielowarzywne, soki owocowo-warzywne, napoje, napoje owocowo-warzywne, nektary, syropy do napojów, napoje bezalkoholowe, napoje izotoniczne, napoje gazowane, napoje z witaminami.

(111) **188606** (220) 2004 09 16 (210) 285463
 (151) 2007 04 04 (441) 2004 12 27
 (732) „MASPEX WADOWICE” Spółka z o.o., Wadowice, PL.
 (540)



Kolor znaku: jasnozielony, żółty, biały, czerwony, zielony, pomarańczowy

(531) 5.7.13, 5.7.18, 5.9.1, 25.1.15, 29.1.15

(510), (511) **29** galaretki jadalne, jogurty, warzywa suszone, kefir, marmolada, dżemy, produkty mleczne, produkty mleczne z owocami, napoje mleczne z sokami owocowymi, mrożone mieszanki owocowe, mrożone owoce, mrożone warzywa, mrożone mieszanki owocowo-warzywne, sałatki warzywne, napoje na bazie mleka, warzywa konserwowane, warzywa puszkowane, **32** soki, soki warzywne, soki wielowarzywne, soki owocowo-warzywne, napoje, napoje owocowo-warzywne, nektary, syropy do napojów, napoje bezalkoholowe, napoje izotoniczne, napoje gazowane, napoje z witaminami.

(111) **188607** (220) 2004 09 16 (210) 285464
(151) 2007 04 03 (441) 2004 12 27
(732) „MASPEX WADOWICE” Sp. z o.o., Wadowice, PL.
(540)



Kolor znaku: ciemnozielony, żółty, biały, czerwony, zielony, pomarańczowy

(531) 5.7.13, 5.9.1, 25.1.15, 29.1.15

(510), (511) **29** galaretki jadalne, jogurty, warzywa suszone, kefir, marmolada, dżemy, produkty mleczne, produkty mleczne z owocami, napoje mleczne z sokami owocowymi, mrożone mieszanki owocowe, mrożone owoce, mrożone warzywa, mrożone mieszanki owocowo-warzywne, sałatki warzywne, napoje na bazie mleka, warzywa konserwowane, warzywa puszkowane, **32** soki, soki warzywne, soki wielowarzywne, soki owocowo-warzywne, napoje, napoje owocowo-warzywne, nektary, syropy do napojów, napoje bezalkoholowe, napoje izotoniczne, napoje gazowane, napoje z witaminami.

(111) **188608** (220) 2004 09 16 (210) 285465
(151) 2007 04 04 (441) 2004 12 27
(732) „MASPEX WADOWICE” Spółka z o.o., Wadowice, PL.
(540)



Kolor znaku: czerwony, jasnoczerwony, biały, niebieski, granatowy, jasnozielony, żółty, zielony

(531) 5.7.8, 25.1.15, 27.5.1, 29.1.15

(510), (511) **29** mleko smakowe, chrupki owocowe, galaretki jadalne, jogurt, owoce kandyzowane, kefir, marmolada, dżemy, produkty mleczne, produkty mleczne z owocami, napoje mleczne z sokami owocowymi, śmietana, mrożone mieszanki owocowe, mrożone owoce, sałatki owocowe, napoje na bazie mleka, sery, owoce konserwowane, owoce puszkowane, owoce lukrowane, **30** galaretki owocowe, galaretki spożywcze, jogurty mrożone, lody, lody spożywcze, lody spożywcze w proszku, batony owocowe, czekolady z nadzieniem owocowym, ciasto w proszku, puddingi, słodycze, cukierki,

słodycze do ssania, wyroby cukiernicze, muesli, płatki kukurydziane z owocami, płatki zbożowe z owocami, **32** soki owocowe, soki wielowarzywne, woda mineralna, woda gazowana, napoje owocowe, nektary owocowe, syropy do napojów, napoje bezalkoholowe, napoje izotoniczne, napoje gazowane, napoje z witaminami.

(111) **188609** (220) 2004 09 16 (210) 285466
(151) 2007 04 03 (441) 2004 12 27
(732) „MASPEX WADOWICE” Spółka z o.o., Wadowice, PL.
(540)



Kolor znaku: zielony, jasnozielony, biały, żółty

(531) 5.7.18, 25.1.15, 27.5.1, 29.1.13

(510), (511) **29** mleko smakowe, chrupki owocowe, galaretki jadalne, jogurt, owoce kandyzowane, kefir, marmolada, dżemy, produkty mleczne, produkty mleczne z owocami, napoje mleczne z sokami owocowymi, śmietana, mrożone mieszanki owocowe, mrożone owoce, sałatki owocowe, napoje na bazie mleka, sery, owoce konserwowane, owoce puszkowane, owoce lukrowane, **30** galaretki owocowe, galaretki spożywcze, jogurty mrożone, lody, lody spożywcze, lody spożywcze w proszku, batony owocowe, czekolady z nadzieniem owocowym, ciasto w proszku, puddingi, słodycze, cukierki, słodycze do ssania, wyroby cukiernicze, muesli, płatki kukurydziane z owocami, płatki zbożowe z owocami, **32** soki owocowe, soki wielowarzywne, woda mineralna, woda gazowana, napoje owocowe, nektary owocowe, syropy do napojów, napoje bezalkoholowe, napoje izotoniczne, napoje gazowane, napoje z witaminami.

(111) **188610** (220) 2004 09 16 (210) 285503
(151) 2007 03 15 (441) 2004 12 27
(732) ATREM Sp. z o.o., Przeźmierowo k /Poznania, PL.
(540)

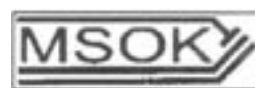

(531) 26.11.3, 27.5.1

(510), (511) **09** urządzenia i przyrządy pomiarowo-sygnalizacyjne, mikroprocesorowe stacje ochrony katodowej, urządzenia z pamięcią lub mikroprocesorem.

(111) **188611** (220) 2004 09 16 (210) 285505
(151) 2007 02 05 (441) 2004 12 27
(732) Ośrodek Wdrożeń Ekonomiczno-Organizacyjnych Budownictwa PROMOCJA Sp. z o.o., Warszawa, PL.
(540)



Kolor znaku: niebieski, szary, biały

(531) 26.4.1, 27.5.1, 29.1.12

(510), (511) **35** kosztorysowanie, analizy kosztów, zbieranie, aktualizowanie i zarządzanie zbiorami informatycznymi dotyczącymi kosztorysowania, **38** usługi telekomunikacyjne polegające na zapewnieniu dostępu do internetowej platformy cenowej umożliwiającej sporządzanie kosztorysów robót budowlanych.

(111) **188612** (220) 2004 09 16 (210) 285506
 (151) 2007 01 17 (441) 2004 12 27
 (732) PIEKARNIA K. i A. Cichowscy, E. Federowicz Spółka Jawna, Warszawa, PL.
 (540)



(531) 26.2.1, 27.5.1
 (510), (511) **30** chleb, produkty i półprodukty zbożowe, wyroby cukiernicze, kremy, lody i półprodukty do tych wyrobów, **35** zgrupowanie dużych ilości towarów, zwłaszcza towarów wymienionych wyżej w celu umożliwienia klientom i osobom zainteresowanym łatwego zapoznania się z towarami oraz dokonania zakupów lub transakcji, **43** prowadzenie działalności w zakresie gastronomii, zwłaszcza cukierni, kawiarni oraz systemem barowym.

(111) **188613** (220) 2004 09 16 (210) 285507
 (151) 2007 01 17 (441) 2004 12 27
 (732) Powszechna Kasa Oszczędności Bank Polski Spółka Akcyjna, Warszawa, PL.
 (540) eurobiznes

(510), (511) **36** usługi bankowe w zakresie prowadzenia kart kredytowych i płatniczych zaspokajających potrzeby realizacji płatności gotówkowych i bezgotówkowych bez konieczności posiadania środków własnych na rachunku bankowym, umożliwiających dokonywanie płatności za towary i usługi oraz pobieranie gotówki w placówkach bankowych oraz automatach w kraju i za granicą.

(111) **188614** (220) 2004 09 17 (210) 285512
 (151) 2007 01 17 (441) 2004 12 27
 (732) Svetlana Masgoutova, Błonie, PL.
 (540) Tactile NeuroKinesiology Therapy
 (510), (511) **28** gry, zabawki, przyrządy do ćwiczeń fizycznych, **41** doradztwo zawodowe, edukacja, kształcenie praktyczne, organizowanie i prowadzenie poradni specjalistycznych, publikowanie tekstów, organizowanie i prowadzenie sympozjów i seminariów, tłumaczenia, **44** fizjoterapia, fizykoterapia, porady psychologiczne, lecznice prywatne.

(111) **188615** (220) 2004 09 17 (210) 285537
 (151) 2007 01 24 (441) 2004 12 27
 (732) Credit Suisse Life & Pensions Towarzystwo Ubezpieczeń na Życie S.A., Warszawa, PL.
 (540) Rodzinna Decyzja
 (510), (511) **16** wyroby z papieru i kartonu: książki, broszury, druki, formularze, prospekty, informatory, czasopisma, periodyki, katalogi, kalendarze, **35** badania/sondaże rynku, badania/sondaże opinii w sprawach związanych z ubezpieczeniami, **36** ubezpieczenia, usługi finansowe i inwestycje kapitałowe związane z działalnością ubezpieczeniową, doradztwo i informacja w zakresie oceny i wyboru przez osoby fizyczne i podmioty gospodarcze optymalnej formy ubezpieczenia, usługi w ramach prowadzonych agencji ubezpieczeniowych.

(111) **188616** (220) 2004 09 20 (210) 285562
 (151) 2007 01 29 (441) 2004 12 27
 (732) Piotr Pauli, Kielce, PL.

(540)



(531) 24.9.2, 26.11.3, 26.11.13, 27.5.1
 (510), (511) **18** plecaki, **25** ubrania, bielizna.

(111) **188617** (220) 2004 09 20 (210) 285581
 (151) 2007 03 06 (441) 2004 12 27
 (732) Przedsiębiorstwo Produkcyjno-Handlowe „TEMAR” Spółka Jawna Piotr Klaczak, Marcin Klaczak, Katowice, PL.
 (540)

MaBelle

(531) 27.5.1
 (510), (511) **29** mleczne produkty, sery, **35** usługi prowadzenia hurtowni z następującymi towarami: artykuły nabiałowe: sery, sery z porostem niebieskiej pleśni, sery z porostem pleśni, sery świeże, sery twarde, sery półtwarde, jogurty, tłuszcze w tym masło, śmietana.

(111) **188618** (220) 2004 09 20 (210) 285582
 (151) 2007 03 06 (441) 2004 12 27
 (732) Przedsiębiorstwo Produkcyjno-Handlowe „TEMAR” Spółka Jawna Piotr Klaczak, Marcin Klaczak, Katowice, PL.
 (540)



Kolor znaku: czerwony, niebieski, biały, czarny

(531) 1.15.24, 26.13.25, 27.5.1, 29.1.1, 29.1.4
 (510), (511) **29** mleczne produkty, sery, **35** usługi prowadzenia hurtowni z następującymi towarami: artykuły nabiałowe: sery, sery z porostem niebieskiej pleśni, sery z porostem pleśni, sery świeże, sery twarde, sery półtwarde, jogurty, tłuszcze w tym masło, śmietana.

(111) **188619** (220) 2004 09 20 (210) 285607
 (151) 2007 01 17 (441) 2004 12 27
 (732) ICN POLFA Rzeszów S.A., Rzeszów, PL.
 (540) stawolek
 (510), (511) **05** leki przeciwreumatyczne.

(111) **188620** (220) 2004 09 20 (210) 285608
 (151) 2007 01 17 (441) 2004 12 27
 (732) ICN POLFA Rzeszów S.A., Rzeszów, PL.
 (540) stawoluks
 (510), (511) **05** leki przeciwreumatyczne.

(111) **188621** (220) 2004 09 20 (210) 285609
 (151) 2007 01 17 (441) 2004 12 27
 (732) ICN POLFA Rzeszów S.A., Rzeszów, PL.
 (540) reumostaw
 (510), (511) **05** leki przeciwreumatyczne.

(111) **188622** (220) 2004 09 20 (210) 285610
 (151) 2007 01 17 (441) 2004 12 27
 (732) ICN POLFA Rzeszów S.A., Rzeszów, PL.
 (540) glucostav
 (510), (511) **05** preparaty farmaceutyczne, leki przeciwreumatyczne.

(111) **188623** (220) 2004 09 21 (210) 285633
 (151) 2007 02 21 (441) 2004 12 27
 (732) ANIMEX Spółka z o.o., Warszawa, PL.
 (540)

Sztuka
mięsa

Kolor znaku: czarny, pomarańczowy

(531) 27.5.1, 29.1.1

(510), (511) **16** czasopismo, **35** reklama osób trzecich, **39** dystrybucja czasopisma.

(111) **188624** (220) 2004 09 21 (210) 285644
 (151) 2007 01 26 (441) 2004 12 27
 (732) ANANDA Sp. z o.o., Warszawa, PL.
 (540) NETTERUMANI

(510), (511) **05** plastry do celów medycznych, plastry ziołowe, plastry mineralne, plastry roślinne, plastry ziołowo-mineralno-roślinne, plastry samoprzylepne, taśmy przylepne do celów medycznych, przylepne plastry lecznicze, zioła lecznicze, plastry na stopy.

(111) **188625** (220) 2004 09 21 (210) 285645
 (151) 2007 01 26 (441) 2004 12 27
 (732) ANANDA Sp. z o.o., Warszawa, PL.
 (540) SEGIUN

(510), (511) **05** plastry do celów medycznych, plastry ziołowo-mineralno-roślinne, taśmy przylepne do celów medycznych, samoprzylepne plastry, przylepne plastry lecznicze, zioła lecznicze, plastry na stopy, kapsułki do celów farmaceutycznych, pastylki do celów farmaceutycznych.

(111) **188626** (220) 2004 09 21 (210) 285646
 (151) 2007 01 26 (441) 2004 12 27
 (732) ANANDA Spółka z o.o., Warszawa, PL.
 (540) BIO-ESSENCIAL

(510), (511) **03** kosmetyki, maseczki kosmetyczne, mleczka kosmetyczne, toniki kosmetyczne, preparaty kosmetyczne do kąpieli, sole do kąpieli, kremy kosmetyczne, lotony do celów kosmetycznych, maści do celów kosmetycznych, mydła lecznicze, preparaty kosmetyczne do odchudzania, kosmetyki upiększające, **05** żywność dietetyczna do celów leczniczych, środki zmniejszające apetyt do celów medycznych, dietetyczne napoje do celów medycznych, preparaty farmaceutyczne, kapsułki do celów farmaceutycznych, zioła lecznicze, odżywka ziołowa, napoje lecznicze, odżywcze dodatki do celów leczniczych, herbata ziołowa do celów medycznych, pastylki do celów farmaceutycznych, dietetyczna żywność przystosowana do celów medycznych, dietetyczne substancje, kąpiele lecznicze, sole do kąpieli do celów leczniczych, kompresy, maści do celów leczniczych, nalewki do celów leczniczych, oleje lecznicze, plastry do celów farmaceutycznych, preparaty witaminowe, leki wzmacniające, lecznicze dodatki do żywności w postaci tabletek, ekstraktów, proszków, płynów, herbata antyastmatyczna, antyseptyki, preparaty z mikroelementami, preparaty terapeutyczne do kąpieli, środki trawienne do celów farmaceutycznych, wyciągi do celów leczniczych, wywary do celów farmaceutycznych, napar z ziół.

(111) **188627** (220) 2004 09 21 (210) 285648
 (151) 2007 01 26 (441) 2004 12 27
 (732) ANANDA Spółka z o.o., Warszawa, PL.
 (540) GREEN FOODS

(510), (511) **03** kosmetyki, maseczki kosmetyczne, mleczka kosmetyczne, toniki kosmetyczne, preparaty kosmetyczne do kąpieli, sole do kąpieli, kremy kosmetyczne, lotony do celów kosmetycznych, maści do celów kosmetycznych, mydła lecznicze, preparaty kosmetyczne do odchudzania, kosmetyki upiększające, **05** żywność dietetyczna do celów leczniczych, środki zmniejszające apetyt do celów medycznych, dietetyczne napoje do celów medycznych, preparaty farmaceutyczne, kapsułki do celów farmaceutycznych, zioła lecznicze, odżywka ziołowa, napoje lecznicze, odżywcze dodatki do celów

leczniczych, herbata ziołowa do celów medycznych, pastylki do celów farmaceutycznych, dietetyczna żywność przystosowana do celów medycznych, dietetyczne substancje, kąpiele lecznicze, sole do kąpieli do celów leczniczych, kompresy, maści do celów leczniczych, nalewki do celów leczniczych, oleje lecznicze, plastry do celów farmaceutycznych, preparaty witaminowe, leki wzmacniające, lecznicze dodatki do żywności w postaci tabletek, ekstraktów, proszków, płynów, herbata antyastmatyczna, antyseptyki, preparaty z mikroelementami, preparaty terapeutyczne do kąpieli, środki trawienne do celów farmaceutycznych, wyciągi do celów leczniczych, wywary do celów farmaceutycznych, napar z ziół.

(111) **188628** (220) 2004 09 21 (210) 285649
 (151) 2007 01 26 (441) 2004 12 27
 (732) ANANDA Spółka z o.o., Warszawa, PL.
 (540) CYL

(510), (511) **03** kosmetyki, maseczki kosmetyczne, mleczka kosmetyczne, toniki kosmetyczne, preparaty kosmetyczne do kąpieli, sole do kąpieli, kremy kosmetyczne, lotony do celów kosmetycznych, maści do celów kosmetycznych, mydła lecznicze, preparaty kosmetyczne do odchudzania, kosmetyki upiększające, **05** żywność dietetyczna do celów leczniczych, środki zmniejszające apetyt do celów medycznych, dietetyczne napoje do celów medycznych, preparaty farmaceutyczne, kapsułki do celów farmaceutycznych, zioła lecznicze, odżywka ziołowa, napoje lecznicze, odżywcze dodatki do celów leczniczych, herbata ziołowa do celów medycznych, pastylki do celów farmaceutycznych, dietetyczna żywność przystosowana do celów medycznych, dietetyczne substancje, kąpiele lecznicze, sole do kąpieli do celów leczniczych, kompresy, maści do celów leczniczych, nalewki do celów leczniczych, oleje lecznicze, plastry do celów farmaceutycznych, preparaty witaminowe, leki wzmacniające, lecznicze dodatki do żywności w postaci tabletek, ekstraktów, proszków, płynów, herbata antyastmatyczna, antyseptyki, preparaty z mikroelementami, preparaty terapeutyczne do kąpieli, środki trawienne do celów farmaceutycznych, wyciągi do celów leczniczych, wywary do celów farmaceutycznych, napar z ziół, dodatki roślinno-ziołowo-mineralne do celów leczniczych.

(111) **188629** (220) 2004 09 21 (210) 285650
 (151) 2007 01 26 (441) 2004 12 27
 (732) ANANDA Spółka z o.o., Warszawa, PL.
 (540) OJEBWE

(510), (511) **03** kosmetyki, maseczki kosmetyczne, mleczka kosmetyczne, toniki kosmetyczne, preparaty kosmetyczne do kąpieli, sole do kąpieli, kremy kosmetyczne, lotony do celów kosmetycznych, maści do celów kosmetycznych, mydła lecznicze, preparaty kosmetyczne do odchudzania, kosmetyki upiększające, **05** żywność dietetyczna do celów leczniczych, środki zmniejszające apetyt do celów medycznych, dietetyczne napoje do celów medycznych, preparaty farmaceutyczne, kapsułki do celów farmaceutycznych, zioła lecznicze, odżywka ziołowa, napoje lecznicze, odżywcze dodatki do celów leczniczych, herbata ziołowa do celów medycznych, pastylki do celów farmaceutycznych, dietetyczna żywność przystosowana do celów medycznych, dietetyczne substancje, kąpiele lecznicze, sole do kąpieli do celów leczniczych, kompresy, maści do celów leczniczych, nalewki do celów leczniczych, oleje lecznicze, plastry do celów farmaceutycznych, preparaty witaminowe, leki wzmacniające, lecznicze dodatki do żywności w postaci tabletek, ekstraktów, proszków, płynów, herbata antyastmatyczna, antyseptyki, preparaty z mikroelementami, preparaty terapeutyczne do kąpieli, środki trawienne do celów farmaceutycznych, wyciągi do celów leczniczych, wywary do celów farmaceutycznych, napar z ziół.

(111) **188630** (220) 2004 09 21 (210) 285651
 (151) 2007 01 26 (441) 2004 12 27
 (732) ANANDA Spółka z o.o., Warszawa, PL.
 (540) KLAMAX

(510), (511) **03** kosmetyki, maseczki kosmetyczne, mleczka kosmetyczne, toniki kosmetyczne, preparaty kosmetyczne do kąpieli, sole do kąpieli, kremy kosmetyczne, lotony do celów kosmetycznych, maści do celów kosmetycznych, mydła lecznicze, preparaty kosmetyczne do odchudzania, kosmetyki upiększające, **05** żywność dietetyczna do celów leczniczych, środki zmniejszające apetyt do celów

medycznych, dietetyczne napoje do celów medycznych, preparaty farmaceutyczne, kapsułki do celów farmaceutycznych, zioła lecznicze, odżywka ziołowa, napoje lecznicze, odżywcze dodatki do celów leczniczych, herbata ziołowa do celów medycznych, pastylki do celów farmaceutycznych, dietetyczna żywność przystosowana do celów medycznych, dietetyczne substancje, kąpiele lecznicze, sole do kąpiele do celów leczniczych, kompresy, maści do celów leczniczych, nalewki do celów leczniczych, oleje lecznicze, plastry do celów farmaceutycznych, preparaty witaminowe, leki wzmacniające, lecznicze dodatki do żywności w postaci tabletek, ekstraktów, proszków, płynów, herbata antyastmatyczna, antyseptyki, preparaty z mikroelementami, preparaty terapeutyczne do kąpiele, środki trawienne do celów farmaceutycznych, wyciągi do celów leczniczych, wywary do celów farmaceutycznych, napar z ziół.

(111) **188631** (220) 2004 09 21 (210) 285652
 (151) 2007 01 26 (441) 2004 12 27
 (732) ANANDA Spółka z o.o., Warszawa, PL.
 (540) NIMBASAN

(510), (511) **05** żywność dietetyczna do celów leczniczych, środki zmniejszające apetyt do celów medycznych, dietetyczne napoje do celów medycznych, preparaty farmaceutyczne, kapsułki do celów farmaceutycznych, zioła lecznicze, odżywka ziołowa, napoje lecznicze, odżywcze dodatki do celów leczniczych, herbata ziołowa do celów medycznych, pastylki do celów farmaceutycznych, dietetyczna żywność przystosowana do celów medycznych, dietetyczne substancje, kąpiele lecznicze, sole do kąpiele do celów leczniczych, kompresy, maści do celów leczniczych, nalewki do celów leczniczych, oleje lecznicze, plastry do celów farmaceutycznych, preparaty witaminowe, leki wzmacniające, lecznicze dodatki do żywności w postaci tabletek, ekstraktów, proszków, płynów, herbata antyastmatyczna, antyseptyki, preparaty z mikroelementami, preparaty terapeutyczne do kąpiele, środki trawienne do celów farmaceutycznych, wyciągi do celów leczniczych, wywary do celów farmaceutycznych, napar z ziół, preparaty antyastmatyczne, antyalergiczne.

(111) **188632** (220) 2004 09 21 (210) 285657
 (151) 2007 01 26 (441) 2004 12 27
 (732) ANANDA Spółka z o.o., Warszawa, PL.
 (540) CELLFOOD

(510), (511) **03** kosmetyki, maseczki kosmetyczne, mleczka kosmetyczne, toniki kosmetyczne, preparaty kosmetyczne do kąpiele, sole do kąpiele, kremy kosmetyczne, lotony do celów kosmetycznych, maści do celów kosmetycznych, mydła lecznicze, preparaty kosmetyczne do odchudzania, kosmetyki upiększające, **05** żywność dietetyczna do celów leczniczych, środki zmniejszające apetyt do celów medycznych, dietetyczne napoje do celów medycznych, preparaty farmaceutyczne, kapsułki do celów farmaceutycznych, zioła lecznicze, odżywka ziołowa, napoje lecznicze, odżywcze dodatki do celów leczniczych, herbata ziołowa do celów medycznych, pastylki do celów farmaceutycznych, dietetyczna żywność przystosowana do celów medycznych, dietetyczne substancje, kąpiele lecznicze, sole do kąpiele do celów leczniczych, kompresy, maści do celów leczniczych, nalewki do celów leczniczych, oleje lecznicze, plastry do celów farmaceutycznych, preparaty witaminowe, leki wzmacniające, lecznicze dodatki do żywności w postaci tabletek, ekstraktów, proszków, płynów, herbata antyastmatyczna, antyseptyki, preparaty z mikroelementami, preparaty terapeutyczne do kąpiele, środki trawienne do celów farmaceutycznych, wyciągi do celów leczniczych, wywary do celów farmaceutycznych, napar z ziół.

(111) **188633** (220) 2004 09 21 (210) 285658
 (151) 2007 01 26 (441) 2004 12 27
 (732) ANANDA Spółka z o.o., Warszawa, PL.
 (540) VITA BIOSA

(510), (511) **03** kosmetyki, maseczki kosmetyczne, mleczka kosmetyczne, toniki kosmetyczne, preparaty kosmetyczne do kąpiele, sole do kąpiele, kremy kosmetyczne, lotony do celów kosmetycznych, maści do celów kosmetycznych, mydła lecznicze, preparaty kosmetyczne do odchudzania, kosmetyki upiększające, **05** żywność dietetyczna do celów leczniczych, środki zmniejszające apetyt do celów medycznych, dietetyczne napoje do celów medycznych, preparaty farmaceutyczne, kapsułki do celów farmaceutycznych, zioła leczni-

cze, odżywka ziołowa, napoje lecznicze, odżywcze dodatki do celów leczniczych, herbata ziołowa do celów medycznych, pastylki do celów farmaceutycznych, dietetyczna żywność przystosowana do celów medycznych, dietetyczne substancje, kąpiele lecznicze, sole do kąpiele do celów leczniczych, kompresy, maści do celów leczniczych, nalewki do celów leczniczych, oleje lecznicze, plastry do celów farmaceutycznych, preparaty witaminowe, leki wzmacniające, lecznicze dodatki do żywności w postaci tabletek, ekstraktów, proszków, płynów, herbata antyastmatyczna, antyseptyki, preparaty z mikroelementami, preparaty terapeutyczne do kąpiele, środki trawienne do celów farmaceutycznych, wyciągi do celów leczniczych, wywary do celów farmaceutycznych, napar z ziół.

(111) **188634** (220) 2004 09 21 (210) 285666
 (151) 2007 01 25 (441) 2004 12 27
 (732) Gdańskie Przedsiębiorstwo Energetyki Ciepłej Sp. z o.o., Gdańsk, PL.
 (540)



Kolor znaku: czerwony, różowy, kremowy

(531) 4.5.3, 27.5.1, 29.1.1

(510), (511) **37** usługi w zakresie instalacji, naprawy i konserwacji instrumentów i przyrządów pomiarowych, kontrolnych, badawczych, testujących i nawigacyjnych, usługi w zakresie instalacji, naprawy i konserwacji silników i turbin, usługi remontowe i modernizacyjne urządzeń ciepłowniczych, instalacja urządzeń ciepłowniczych, usługi w zakresie wykonywania instalacji ciepłych, wodnych, wentylacyjnych i gazowych, usługi budowlane w zakresie wznoszenia budynków obiektów liniowych przesyłowych i rozdzielczych, izolacyjne usługi budowlane, **39** dystrybucja energii cieplnej i elektrycznej, dystrybucja paliw gazowych w systemie sieciowym, usługi w zakresie magazynowania energii cieplnej i elektrycznej, **40** produkcja energii cieplnej i elektrycznej, **42** usługi w zakresie prac badawczo-rozwojowych w dziedzinie nauk technicznych, usługi w zakresie badań i analiz technicznych, badania termowizyjne, usługi doradztwa technicznego w zakresie ciepłownictwa.

(111) **188635** (220) 2004 09 22 (210) 285701
 (151) 2007 01 19 (441) 2004 12 27
 (732) Etos S.A., Gdańsk, PL.
 (540) COALITION

(510), (511) **03** kosmetyki do pielęgnacji i upiększania ciała, włosów, wyroby perfumeryjne, olejki eteryczne, środki toaletowe do mycia, golenia, **09** okulary, etui na okulary, **18** torby podróżne, sportowe, na zakupy, plażowe, plecaki szkolne, turystyczne, walizki, tornistry szkolne, teczki biurowe, aktówki, kasetki, etui na klucze, torebki, portfele, portmonetki, **20** meble do wyposażania mieszkań, biur, sklepów, hoteli, **25** odzież, obuwie, nakrycia głowy, futra, płaszcze, kurtki, ubrania, kostiumy, marynarki, żakiety, kamizelki, bluzy, wdzianka, spodnie, krótkie spodenki (szorty, bermudy), spódnice, koszule, bluzki, suknie, swetry, pulowery, dresy, bielizna dla dzieci i dorosłych, skarpety, rajstopy, pończochy, kapelusze, czapki, paski, apaszki, fulary, szale, szaliki, krawaty, muszki, **35** usługi prowadzenia sklepu z odzieżą i obuwiem.

(111) **188636** (220) 2004 09 23 (210) 285769
 (151) 2007 03 15 (441) 2004 12 27
 (732) SPÓŁDZIELNIA INWALIDÓW „MAZOWIANKA”, Warszawa, PL.
 (540) MAZOWIANKA

(510), (511) **06** sprężyny (drobnica metalowa), sprężyny drzwiowe (nieelektryczne), **07** sprężyny (części maszyn).

(111) **188637** (220) 2004 09 23 (210) 285770
 (151) 2007 03 15 (441) 2004 12 27
 (732) SPÓŁDZIELNIA INWALIDÓW „MAZOWIANKA”, Warszawa, PL.

(540)



Kolor znaku: biały, niebieski

(531) 14.3.21, 26.1.1, 26.4.1, 29.1.12

(510), (511) **06** sprężyny (drobnica metalowa), sprężyny drzewiowe (nieelektryczne), **07** sprężyny (części maszyn).

(111) **188638** (220) 2004 09 24 (210) 285782
 (151) 2007 03 15 (441) 2004 12 27
 (732) P.U.H. „SIGNAL” Andrzej Biesiada, Ostrowiec Świętokrzyski, PL.
 (540)



Kolor znaku: granatowy, biały

(531) 26.1.2, 27.5.1, 29.1.4

(510), (511) **35** prowadzenie usług związanych ze zgrupowaniem na rzecz osób trzecich towarów pozwalających nabywcy je oglądać i kupować w hurtowni oraz sklepie z meblami oraz artykułami papierniczo-biuroowymi.

(111) **188639** (220) 2004 09 24 (210) 285805
 (151) 2007 02 08 (441) 2004 12 27
 (732) Przedsiębiorstwo Farmaceutyczne „LEKI NATURY” Tadeusz Polański, Ryki, PL.
 (540) corforton
 (510), (511) **05** zioła lecznicze.

(111) **188640** (220) 2004 09 24 (210) 285806
 (151) 2007 02 08 (441) 2004 12 27
 (732) Przedsiębiorstwo Farmaceutyczne „LEKI NATURY” Tadeusz Polański, Ryki, PL.
 (540) asclerofort
 (510), (511) **05** zioła lecznicze.

(111) **188641** (220) 2004 06 04 (210) 281623
 (151) 2007 03 05 (441) 2004 09 06
 (732) Satelitarne Centrum Operacji Regionalnych Spółka Akcyjna, Warszawa, PL.
 (540)



Kolor znaku: granatowy, czerwony

(531) 1.11.15, 26.1.1, 27.5.1, 29.1.12

(510), (511) **09** zdjęcia satelitarne, ortofotomapy i mapy w wersji cyfrowej, komputery i sprzęt do przetwarzania danych, oprogramowanie komputerowe, elektroniczne nośniki danych, komputerowe systemy informacji przestrzennej, **16** mapy, zdjęcia satelitarne, ortofotomapy, **38** usługi w zakresie transmisji danych i teleinformatyki, **41** wykonywanie zdjęć satelitarnych, usługi w zakresie wydawania książek i gazet, **42** usługi geodezyjne i kartograficzne, usługi fotogrametryczne, usługi w zakresie przetwarzania i obróbki zdjęć satelitarnych, usługi w zakresie prac badawczo-rozwojowych w dziedzinie nauk technicznych, usługi w zakresie przetwarzania danych i usługi w zakresie tworzenia baz danych, usługi w zakresie doradztwa w dziedzinie sprzętu komputerowego, usługi w zakresie reprodukcji komputerowych nośników informacji.

(111) **188642** (220) 2004 06 04 (210) 281639
 (151) 2007 02 02 (441) 2004 09 06

(732) BAKOMA S.A., Warszawa, PL.

(540)



Kolor znaku: granatowy, czerwony, brązowy, różowy, żółty, biały, zielony, lila

(531) 3.1.14, 5.5.19, 8.1.19, 25.1.1, 26.11.3, 27.5.1, 29.1.15

(510), (511) **29** serki, sery rozdrobnione.

(111) **188643** (220) 2004 06 04 (210) 281640
 (151) 2007 02 02 (441) 2004 09 06
 (732) BAKOMA S.A., Warszawa, PL.
 (540)



Kolor znaku: granatowy, różowy, czerwony, żółty, biały, zielony, lila

(531) 3.2.7, 5.5.19, 5.7.8, 25.1.1, 26.1.1, 26.4.2, 26.11.3, 27.5.1, 29.1.15

(510), (511) **29** serki, sery rozdrobnione.

(111) **188644** (220) 2004 06 04 (210) 281642
 (151) 2007 02 02 (441) 2004 09 06
 (732) BAKOMA S.A., Warszawa, PL.
 (540)



Kolor znaku: granatowy, żółty, biały, brązowy

(531) 5.7.6, 8.3.8, 11.1.1, 25.1.1, 26.1.1, 26.4.2, 26.11.3, 27.5.1, 29.1.15

(510), (511) **29** serki, sery rozdrobnione.

(111) **188645** (220) 2004 06 04 (210) 281643
 (151) 2007 02 02 (441) 2004 09 06
 (732) BAKOMA S.A., Warszawa, PL.
 (540)



Kolor znaku: granatowy, żółty, biały, czerwony, zielony
 (531) 5.7.8, 8.3.8, 11.1.1, 25.1.1, 26.1.1, 26.4.2, 26.11.3, 27.5.1, 29.1.15
 (510), (511) **29** serki, sery rozdrobnione.

(111) **188646** (220) 2004 06 04 (210) 281645
 (151) 2007 02 02 (441) 2004 09 06
 (732) BAKOMA S.A., Warszawa, PL.
 (540)

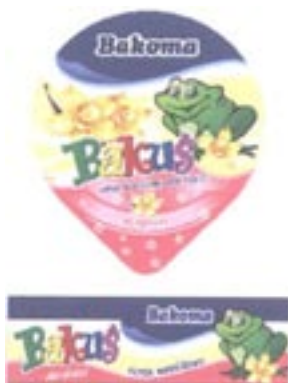

Kolor znaku: granatowy, czerwony, różowy, żółty, biały, zielony, lila
 (531) 3.11.12, 5.5.19, 25.1.1, 26.1.1, 26.4.2, 26.11.3, 27.5.1, 29.1.15
 (510), (511) **29** serki, sery rozdrobnione.

(111) **188647** (220) 2004 06 04 (210) 281651
 (151) 2007 02 02 (441) 2004 09 06
 (732) Bakoma S.A., Warszawa, PL.
 (540)



Kolor znaku: granatowy i odcienie, czerwony i odcienie, złoty, biały, żółty i odcienie, zielony i odcienie
 (531) 5.7.8, 25.1.1, 26.1.1, 26.4.2, 26.11.3, 27.5.1, 29.1.15

(510), (511) **29** jogurty, desery na bazie jogurtów, **30** mrożone desery na bazie jogurtów.

(111) **188648** (220) 2004 06 14 (210) 281943
 (151) 2007 02 05 (441) 2004 09 20
 (732) 4 XL, Marek Kolczyński, Łódź, PL.
 (540)



Kolor znaku: niebieski w odcieniach

(531) 27.5.1, 29.1.4
 (510), (511) **25** odzież, nakrycia głowy, skarpety, rajstopy.

(111) **188649** (220) 2004 06 21 (210) 282229
 (151) 2007 01 25 (441) 2004 10 04
 (732) „MANAGER” Paweł Łukasik, Kraków, PL.
 (540)



Kolor znaku: biały, żółty, jasnobrązowy

(531) 1.1.1, 5.7.13, 26.1.4, 27.5.1, 29.1.12
 (510), (511) **16** afisze, plakaty, albumy, atlasy, bielizna stołowa papierowa, bloczki i bloki do pisania, chorągiewki papierowe, chusteczki i serwetki papierowe, okładki, teczki i segregatory na dokumenty, etykiety, filtry do kawy, fotografie, ołówki, pióra, pisaki, długopisy, gumki, linijki, kalendarze, podstawki papierowe i tekturowe pod naczyń, karty pocztowe, kokardy papierowe, koperty, kreda do pisania, mapy i plany, naklejki, notesy, opakowania do butelek z tektury lub papieru, papeterie, przybory do pisania, pudełka kartonowe lub papierowe, ręczniki papierowe, rolety papierowe, torebki do pakowania, zakładki do książek, zeszyty, **25** bandamy na szyję, bielizna dzienna i nocna, czapki, chusty, getry, koszulki, krawaty, obuwie, odzież, stroje kąpielowe, szaliki, szelki, **32** piwo, wody mineralne i gazowane oraz inne napoje bezalkoholowe, napoje owocowe i soki owocowe, syropy i inne preparaty do produkcji napojów, **33** napoje alkoholowe, a w tym: gruszcznik, jabłecznik, koktajle, likiery, napoje zawierające owoce.

(111) **188650** (220) 2004 07 05 (210) 282747
 (151) 2007 02 09 (441) 2004 10 18
 (732) SOVRANA POLSKA SP.JAWNA Marcin Szastak, Rafał Kaim, Olkusz, PL.
 (540)



Kolor znaku: czerwony, srebrno-popielaty

(531) 13.3.23, 27.5.1, 29.1.1, 29.1.6
 (510), (511) **01** produkty chemiczne do celów przemysłowych: środki myjące i czyszczące, preparaty do odtłuszczania, detergenty, preparaty enzymatyczne, preparaty chemiczne do czyszczenia wody i olejów, odbarwiający, odtłuszczający, pochłaniający, emulgatory, substancje żrące, **07** maszyny, urządzenia, instalacje do mycia, czyszczenia, prania, odtłuszczania, płukania, wirowania, filtrowania, suszenia, rozdrabniania (śmieci i odpadów), zasysania, transportu rurowego i pneumatycznego, silniki i części do tych maszyn i urządzeń, zamiatarki samojezdne, narzędzia ręczne sterowane mecha-

nicznie, **35** organizacja i uruchamianie sieci pralni chemicznych, reklama osób trzecich, dystrybucja i kolportaż broszur reklamowych, prowadzenie interesów osób trzecich, przedstawicielstwo handlowe podmiotów krajowych i zagranicznych, pośrednictwo handlowe polegające na kojarzeniu kontrahentów, usługi konsultingowe i marketingowe, prowadzenie agencji informacji handlowej i agencji reklamowej, zgrupowanie na rzecz osób trzecich różnych towarów pozwalające nabywcy wygodnie je oglądać i kupować w sklepie z artykułami i urządzeniami przemysłowymi przeznaczonymi do celów czyszczenia tradycyjnego i specjalistycznego.

(111) **188651** (220) 2004 08 09 (210) 284212
(151) 2007 02 05 (441) 2004 11 15
(732) MIA Spółka z o.o., Kraków, PL.
(540)



(531) 27.5.1
(510), (511) **20** meble sklepowe, stojaki na czasopisma, kontuary, gabloty, półki, regały, lady, stoły, stojaki do wystawiania gazet, podstawki na towar, stojaki do wystawiania towarów, akcesoria meblowe, wieszaki na towar, **35** zgrupowanie na rzecz osób trzecich różnych towarów pozwalające nabywcy wygodnie je oglądać i kupować u hurtownika mebli sklepowych, stojaków na czasopisma, kontuarów, gablot, półek, regałów, lad, stołów, stojaków do wystawiania gazet, podstawek na towar, stojaków do wystawiania towarów, akcesoriów meblowych, wieszaków na towar, modernizacja systemów wystawienniczych i ekspozycyjnych, doradztwo w zakresie usług marketingowych, opracowywanie materiałów promocyjnych i reklamowych, **42** projektowanie mebli sklepowych i urządzeń do ekspozycji towaru, graficzne opracowywanie systemów identyfikacji wizualnej.

(111) **188652** (220) 2004 08 26 (210) 284724
(151) 2007 04 04 (441) 2004 11 29
(732) LADY COLLECTION Halina Szponarska, Komprachcice, PL.
(540)



Kolor znaku: niebieski
(531) 27.5.1, 29.1.4
(510), (511) **25** sukienki, buty, odzież.

(111) **188653** (220) 2004 08 26 (210) 284764
(151) 2007 01 25 (441) 2004 11 29
(732) GARTE MARKET s.c. Katarzyna Ignaciuk-Byczkowska, Bartosz Byczkowski, Swarzędz, PL.
(540)



Kolor znaku: ciemnozielony, jasnozielony, biały
(531) 2.1.1, 5.3.11, 26.4.1, 27.5.1, 29.1.3
(510), (511) **01** nawozy użyźniające glebę, torf jako nawóz, ziemia do upraw, środki do ochrony nasion, **31** torf na ściółkę, nasiona, żywe rośliny, kłącza, żywe ryby, cebulki kwiatowe, darń naturalna, kora surowa, **44** usługi w zakresie: szkółek roślinnych, niszczenia chwastów, tępienia szkodników w ogrodnictwie, ogrodnictwa i ogrodnictwa krajobrazowego, projektowania ogrodów.

(111) **188654** (220) 2004 08 30 (210) 284877
(151) 2007 01 29 (441) 2004 12 13
(732) Malik Elżbieta, Poznań, PL.

(540) Miodowy miesiąc
(510), (511) **30** miodypszczele, miody z komponentami, miody wzbogacone produktami pszczelimi, miody wzbogacone dodatkami ziół, mleczko pszczele spożywcze (nie do celów leczniczych), propolis-kit pszczele spożywczy, wyroby cukiernicze, słodycze, **35** zgrupowanie na rzecz osób trzecich towarów, pozwalające nabywcy wygodnie je oglądać i kupować w sklepie z produktami pszczelimi i sprzętem pszczelarskim a to: miody pszczele, miody z komponentami, miody wzbogacone produktami pszczelimi, miody wzbogacone dodatkami ziół, mleczko pszczele spożywcze (nie do celów leczniczych), wyroby z propolisu, wyroby cukiernicze, słodycze, produkty na bazie mleczka pszczelego, produkty z pyłkiem kwiatowym i pierzgą, produkty pszczele do celów leczniczych, sprzęt pasieczny, sprzęt pszczelarski i akcesoria pszczele, artykuły spożywcze wytworzone w sposób ekologiczny, zdrowa żywność, **43** usługi gastronomiczne, usługi hotelarskie, usługi gospodarstwa agroturystycznego w zakresie zakwaterowania i wyżywienia, w szczególności wyżywienia w oparciu o zdrową żywność i produkty pszczele.

(111) **188655** (220) 2004 09 03 (210) 284990
(151) 2007 02 12 (441) 2004 12 13
(732) PPUH MEBLE NEMS Sławomir Nems, Strzałków k/ Radomska, PL.
(540)



Kolor znaku: żółty, czerwony, czarny
(531) 27.5.1, 29.1.1, 29.1.2, 29.1.8
(510), (511) **20** meble, **37** stolarstwo meblowe, montaż, naprawy i konserwacja mebli.

(111) **188656** (220) 2004 09 06 (210) 285075
(151) 2007 02 02 (441) 2004 12 13
(732) Przedsiębiorstwo Handlowo-Usługowe „MUTECH” Tadeusz Mucha, Łowicz, PL.
(540)



Kolor znaku: biały, czarny, czerwony
(531) 17.1.1, 17.5.1, 26.1.6, 27.5.1, 29.1.1, 29.1.8
(510), (511) **42** wzorcowanie (pomiar), badania z zakresu fizyki dotyczące temperatury, wartości pH, ciśnienia, wilgotności, długości i kąta, badania w dziedzinie mechaniki, badania chemiczne w zakresie składu, jakości.

(111) **188657** (220) 2004 09 22 (210) 285728
(151) 2007 03 02 (441) 2004 12 27
(732) „Magura” Mieczysław Wąsowski i Krzysztof Protas Spółka Jawna, Gorlice, PL.
(540)



Kolor znaku: ciemnopopielaty, jasnopopielaty, czerwony, ciemnoczerwony
(531) 26.1.1, 26.3.1, 26.7.3, 27.5.1, 29.1.12
(510), (511) **20** płyty meblowe drewniane i drewnopochodne okleiniowane okładzinami z tworzyw sztucznych, meble drewniane

i drewnopochodne takie, jak meble skrzyniowe i segmentowe: mieszkaniowe, biurowe, szkolne, kempingowe, gabloty, półki, pulpity i blaty meblowe, **29** mięso, przetwory mięsne i z krwi, przetwory mięsne i z krwi puszkowane, konserwy mięsne, konserwy z przetworami z mięsa i z krwi, wędliny, **35** usługi w zakresie zgrupowywania w hurtowniach, sklepach na rzecz osób trzecich, towarów takich jak: mięso, wyroby mięsne, ryby, zboża, zboża w ziarnach nieprzetworzonych, nasiona, pasze dla zwierząt, pasze dla zwierząt gospodarskich pozwalające nabywcy je oglądać i kupować, eksport i import artykułów spożywczych takich jak mięsa, podroby, skup i sprzedaż skór surowych, skup i sprzedaż artykułów rolnych takich jak produkty przetworzenia zbóż, eksport i import elementów stolarki meblowej, doradztwo w zakresie organizowania i prowadzenia działalności gospodarczej, **36** usługi świadczone w sprawach finansowych, **39** rozlewanie wód gazowanych i niegazowanych, dystrybucja wód gazowanych i niegazowanych w opakowaniach, **40** ubój zwierząt, obróbka drewna.

(111) **188658** (220) 2004 09 27 (210) 285879
(151) 2007 03 02 (441) 2005 01 10
(732) Firma „PILPOL” Ryszard Pilch, Zebrzydowice, PL.
(540) PILPOL

(510), (511) **25** obuwie, cholewki do obuwia, buty sznurowane, półbuty, sandały, czółenka, kozaki, botki, mokasyny, klapki, obcasy do butów, obuwie skórzane, buty letnie, zimowe, jesienne i wiosenne, obuwie młodzieżowe, obuwie męskie i damskie.

(111) **188659** (220) 2004 09 27 (210) 285880
(151) 2007 03 02 (441) 2005 01 10
(732) Firma „PILPOL” Ryszard Pilch, Zebrzydowice, PL.
(540)

Pilpol

(531) 27.5.1

(510), (511) **25** obuwie, cholewki do obuwia, buty sznurowane, półbuty, sandały, czółenka, kozaki, botki, mokasyny, klapki, obcasy do butów, obuwie skórzane, buty letnie, zimowe, jesienne i wiosenne, obuwie młodzieżowe, obuwie męskie i damskie.

(111) **188660** (220) 2004 09 27 (210) 285896
(151) 2007 01 26 (441) 2005 01 10
(732) Andrzej Grabowski, Warszawa, PL.
(540) agrapat

(510), (511) **42** usługi w zakresie ochrony własności przemysłowej i rzecznictwa patentowego, zastępstwa procesowego, pomocy prawnej, sporządzania i negocjowania umów, w szczególności umów licencyjnych.

(111) **188661** (220) 2005 06 20 (210) 296752
(151) 2007 04 17 (441) 2005 10 03
(732) Przedsiębiorstwo Budowlano-Montażowe „EBAR-BAU” Spółka z o.o., Jasło, PL.
(540)



Kolor znaku: czerwony, zielony, czarny

(531) 7.1.24, 27.5.1, 27.7.1, 29.1.1, 29.1.3, 29.1.8

(510), (511) **17** materiały dźwiękoszczelne, materiały wypełniające i uszczelniające, materiały izolacyjne, rury giętkie niemetalowe, folie metalowe izolacyjne, pierścienie wodoszczelne i uszczelniające, węże do podlewania, złączki niemetalowe do rur, taśmy izolacyjne, uszczelki, wata szklana i wełna mineralna do izolacji, **19** materiały budowlane niemetalowe, boazerie, listwy dekoracyjne i przypodłogowe, płyty i rury sztywne niemetalowe, płytki niemetalowe dla

budownictwa, zaprawy budowlane, **37** usługi w zakresie: budowy pawilonów i sklepów, budownictwa mieszkaniowego, informacji budowlanej, instalacji i naprawy urządzeń elektrycznych, grzewczych i klimatyzacyjnych, malowania, murarstwa, montażu rusztowań, tynkowania, wypożyczania sprzętu budowlanego, zabezpieczania przed korozją, **39** usługi w zakresie: pakowania, składowania i dostarczania towarów, transportu i spedycji, **42** badania techniczne, doradztwo budowlane, ekspertyzy inżynierskie, projektowanie oprogramowania komputerowego i jego aktualizacja, konwersja danych lub dokumentów na formę elektroniczną, projektowanie budynków i dekoracji wnętrz, projektowanie systemów komputerowych, opracowywanie projektów technicznych, wzornictwo przemysłowe.

(111) **188662** (220) 2005 07 04 (210) 297377
(151) 2007 02 12 (441) 2005 10 17
(732) Zakłady Przemysłu Cukierniczego MIESZKO S.A., Racibórz, PL.
(540)



Kolor znaku: bordowy, ciemnoróżowy, jasnoróżowy, biały, złoty, brązowy

(531) 5.7.16, 8.1.19, 8.1.22, 8.1.23, 11.3.1, 24.9.2, 25.12.3, 27.5.1, 29.1.11, 29.1.15

(510), (511) **30** kawa, herbata, kakao, cukier, ryż, tapioka, sago, kawa nienaturalna, mąka i produkty zbożowe, chleb, wyroby cukiernicze i słodczyce, lody, miód, melasa (syropy), drożdże, proszek do pieczenia, sól, musztarda, ocet, sosy (przyprawy), przyprawy, lód.

(111) **188663** (220) 2004 09 28 (210) 285903
(151) 2007 01 26 (441) 2005 01 10
(732) „R.F.S.” Spółka z ograniczoną odpowiedzialnością, Warszawa, PL.
(540)



Kolor znaku: brązowy, ciemnobrązowy, czerwony, zielony, biały

(531) 5.9.17, 25.1.9, 26.4.2, 27.5.1, 29.1.1, 29.1.3, 29.1.7

(510), (511) **43** usługi gastronomiczne, restauracyjne.

(111) **188664** (220) 2004 09 28 (210) 285904
(151) 2007 01 26 (441) 2005 01 10
(732) Wydawnictwo „VIS-A-VIS/ETIUDA” Adam Podosek, Kraków, PL.
(540)

KALENDARZ ROBOTNICZY

(531) 27.5.1

(510), (511) **16** kalendarze, druki, afisze, albumy, czasopisma, etykiety, foldery, fotografie, informatory, katalogi, książki, papeteria, plakaty, plany, pocztówki, reprodukcje.

(111) **188665** (220) 2004 09 28 (210) 285913
 (151) 2007 02 01 (441) 2005 01 10
 (732) HOUSE OF SKILLS Spółka z o.o., Warszawa, PL.
 (540)



Kolor znaku: granatowy, niebieski

(531) 24.17.5, 26.3.1, 26.4.2, 27.5.1, 29.1.4
 (510), (511) **35** doradztwo w zakresie organizowania i prowadzenia działalności gospodarczej, doradztwo specjalistyczne w sprawach działalności gospodarczej, doradztwo w zakresie organizacji i zarządzania, **41** organizacja i prowadzenie konferencji i seminariów, edukacja pozaszkolna.

(111) **188666** (220) 2004 09 28 (210) 285926
 (151) 2007 01 26 (441) 2005 01 10
 (732) Stowarzyszenie „Ogólnopolskie Dni Wędliniarstwa - Rawicz”, Rawicz, PL.
 (540)



Kolor znaku: granatowy, różowy

(531) 3.4.18, 26.2.1, 27.5.1, 29.1.12
 (510), (511) **41** organizowanie konkursów i imprez połączonych z przyznawaniem tytułu „Wędliniarz roku”.

(111) **188667** (220) 2004 09 28 (210) 285939
 (151) 2007 03 07 (441) 2005 01 10
 (732) Soci t  des Produits Nestl  S.A., Vevey, CH.
 (540) SŁODYCZ BEZTROSKI
 (510), (511) **30** wyroby cukiernicze, słodczy, wyroby czekoladowe, galanteria czekoladowa, czekoladki, wafelki, batony, ciastka, produkty zbożowe, lody.

(111) **188668** (220) 2004 09 29 (210) 285958
 (151) 2007 03 07 (441) 2005 01 10
 (732) „NORMA BUD” Przedsiębiorstwo Wielobranżowe Spółka z o.o., Warszawa, PL.
 (540)



Kolor znaku: czerwony, czarny

(531) 24.15.1, 26.11.1, 27.5.1, 29.1.12
 (510), (511) **37** nadzór budowlany, uszczelnianie budynków, izolowanie budynków.

(111) **188669** (220) 2004 09 30 (210) 285971
 (151) 2007 03 15 (441) 2005 01 10
 (732) „JW LOGISTICS” Spółka z o.o., Zielonki, PL.
 (540)



Kolor znaku: biały, czerwony, czarny

(531) 1.5.1, 26.4.2, 27.5.1, 29.1.13

(510), (511) **12** pojazdy w szczególności urządzenia służące do poruszania się na lądzie, **35** doradztwo w zakresie organizacji i zarządzania działalnością gospodarczą i handlową przedsiębiorstw przemysłowych i handlowych, pośrednictwo handlowe, **37** usługi w zakresie budownictwa, informacja budowlana, usługi związane z wypożyczeniem narzędzi i sprzętu budowlanego, naprawy i usługi instalacyjne, nadzór techniczny, **39** usługi transportowe, pakowanie i składowanie towarów, organizowanie podróży.

(111) **188670** (220) 2004 09 29 (210) 285972
 (151) 2007 03 15 (441) 2005 01 10
 (732) „KONGER” Bogdan Gosztyła, Blizne Łaszczyńskiego, PL.
 (540) NYLSTAR

(510), (511) **28** gry i zabawki, artykuły sportowe i gimnastyczne zawarte w klasie 28, wędkę, żyłki, spławiki, podbieraki, siatki, haczyki, kołowrotki, przynęty, torby na sprzęt wędkarski, sprzęt i przybory wędkarskie zawarte w klasie 28.

(111) **188671** (220) 2004 10 01 (210) 286078
 (151) 2007 01 26 (441) 2005 01 10
 (732) DOMAIN MENADA Spółka z o.o., Warszawa, PL.
 (540) VEREA ANTICA
 (510), (511) **33** napoje alkoholowe z wyłączeniem piwa, wino, likiery, alkohole destylowane, wyroby spirytusowe.

(111) **188672** (220) 2004 10 01 (210) 286081
 (151) 2007 01 26 (441) 2005 01 10
 (732) Elektrobudowa S.A., Katowice, PL.
 (540) unipanel
 (510), (511) **09** urządzenia elektryczne, szafy rozdzielcze (elektryczność), rozdzielnice napięcia, rozdzielnice średniego napięcia.

(111) **188673** (220) 2004 10 06 (210) 286191
 (151) 2007 02 19 (441) 2005 01 10
 (732) Firma KOLTER Mirosław Klekot, Częstochowa, PL.
 (540)



Kolor znaku: biały, czarny, zielony

(531) 26.2.1, 27.5.1, 29.1.12
 (510), (511) **13** amunicja, broń batalistyczna, pociski batalistyczne, bawełna strzelnicza, futerały na broń, kurki do broni, tłumiki do broni, broń ochronna na bazie gazu łzawiącego, broń palna, celowniki do broni palnej, urządzenia do celowania w broni palnej inne niż lunety celownicze, wyciory i zamki do broni, broń palna myśliwska, broń palna sportowa, lusterka celownicze do strzelb, celowniki do broni palnej inne niż lunetowe, korki detonacyjne, detonatory, kolby karabinowe z drewna, dynamit, kapiszony, spłonki błyskowe inne niż zabawki, karabiny, lufy i łoża karabinowe, karabiny maszynowe, lusterka celownicze do strzelb, przyrządy do ładowania naboju, łuski naboju, materiały wybuchowe, lonty i zapalniki do materiałów wybuchowych, śrut ołowiany dla myślistwa, naboje, pasy naramienne do broni również z nabojami, nitroceluloza, ogień bengalskie, ogień sztuczne, petardy, wyroby pirotechniczne, pistolety, pistolety pneumatyczne, pociski, rogi na proch, proch strzelniczy rewolwery, substancje samozapalne, spłonki zapłonowe, kurki do strzelb, zabezpieczenia spustu w strzelbach, strzelby, rakietki sygnalizacyjne, urządzenia do ładowania taśm amunicyjnych, wybuchowe sygnały ostrzegawcze.

(111) **188674** (220) 2004 10 06 (210) 286194
 (151) 2007 03 27 (441) 2005 01 10
 (732) Firma KOLTER Mirosław Klekot, Częstochowa, PL.
 (540) LIDER

(510), (511) **13** amunicja, broń batalistyczna, pociski batalistyczne, bawełna strzelnicza, futerały na broń, kurki do broni, tłumiki do broni, broń ochronna na bazie gazu łzawiącego, broń palna, celowniki

do broni palnej, urządzenia do celowania w broni palnej inne niż lunety celownicze, wyciory i zamki do broni, broń palna myśliwska, broń palna sportowa, lusterka celownicze do strzelb, celowniki do broni palnej inne niż lunetowe, korki detonacyjne, detonatory, kolby karabinowe z drewna, dynamit, kapiszony, spłonki błyskowe inne niż zabawki, karabiny, lufy i łoża karabinowe, karabiny maszynowe, lusterka celownicze do strzelb, przyrządy do ładowania naboju, łuski nabojo-we, materiały wybuchowe, lonty i zapalniki do materiałów wybuchowych, śrut ołowiany dla myśliwstwa, naboje, pasy naramienne do broni również z nabojami, nitroceluloza, ognie bengalskie, ognie sztuczne, petardy, wyroby pirotechniczne, pistolety, pistolety pneumatyczne, pociski, rogi na proch, proch strzelniczy rewolwery, substancje samozapalne, spłonki zapłonowe, kurki do strzelb, zabezpieczenia, spustu w strzelbach, strzelby, rakiety sygnalizacyjne, urządzenia do ładowania taśm amunicyjnych, wybuchowe sygnały ostrzegawcze.

(111) **188675** (220) 2004 10 06 (210) 286229
(151) 2007 04 05 (441) 2005 01 10
(732) „Maliko” Marek Przybyła, Lubiechów Dolny, PL.
(540) MALIKO

(510), (511) **16** akwaria pokojowe, **19** konstrukcje akwariów, **21** klatki dla zwierząt, **35** prowadzenie hurtowni i sklepu z artykułami zoologicznymi, skórzanymi, wiklinowymi i obuwiem.

(111) **188676** (220) 2004 10 07 (210) 286240
(151) 2007 02 26 (441) 2005 01 10
(732) Instytut Technologii Nafty im. prof. St. Pilata, Kraków, PL.
(540) AWEROX

(510), (511) **01** dodatki chemiczne do paliw i środków smarowych, mieszaniny i kompleksowe zestawy dodatków chemicznych do benzyn.

(111) **188677** (220) 2004 10 07 (210) 286241
(151) 2007 03 29 (441) 2005 01 10
(732) Convector Development Sp. z o.o., Kraków, PL.
(540)



Kolor znaku: granatowy, biały

(531) 26.4.2, 26.11.1, 27.5.1, 29.1.12

(510), (511) **36** agencje mieszkaniowe, agencje pośrednictwa w handlu nieruchomościami, inwestycje kapitałowe, wynajmowanie mieszkań, wynajmowanie pomieszczeń biurowych i nieruchomości, administrowanie nieruchomości, dzierżawa i wycena nieruchomości, pośrednictwo w sprawach majątku nieruchomego, zarządzanie nieruchomościami, usługi deweloperskie w szczególności pośredniczenie w pozyskiwaniu nieruchomości pod inwestycje budowlane, pośredniczenie w zawieraniu umów sprzedaży i wynajmu nieruchomości, powierzchni mieszkalnej, powierzchni handlowej i usługowej, **37** budowa pawilonów i sklepów targowych, usługi deweloperskie związane z budową nieruchomości, usługi w zakresie nadzoru budowlanego, w tym nadzór budowlany w ramach usług deweloperskich, budowa nowych obiektów, wyposażanie w instalacje budowlane, przebudowy, **42** architektura, projektowanie budynków, doradztwo budowlane, nadzór wykonawczy, obsługa prawna inwestycji budowlanych, wynajmu, sprzedaży i pośrednictwa w handlu nieruchomościami.

(111) **188678** (220) 2004 10 07 (210) 286242
(151) 2007 03 29 (441) 2005 01 10
(732) AD AKTA Sp. z o.o., Łódź, PL.
(540)



Kolor znaku: biały, czarny, szary, czerwony
(531) 26.4.2, 27.5.1, 29.1.14

(510), (511) **35** usługi związane z bazami danych, usługi badania rynku i opinii publicznej, usługi doradztwa w zakresie prowadzenia działalności gospodarczej i zarządzania, usługi zarządzania i kierowania w zakresie prowadzenia działalności gospodarczej, usługi w zakresie reklamy, usługi związane z organizacją targów i wystaw w celach handlowych lub reklamowych, **39** usługi w zakresie archiwów, usługi w zakresie magazynowania i przechowywania, usługi transportu drogowego, **40** usługi przetwarzania odpadów, usługi niszczenia dokumentów, **42** usługi przetwarzania danych.

(111) **188679** (220) 2004 10 07 (210) 286257
(151) 2007 02 26 (441) 2005 01 10
(732) MAKRO Kosiorowski & Kosiorowski Sp. z o.o., Cmolas, PL.
(540)



Kolor znaku: żółty, czarny

(531) 3.7.7, 3.7.17, 27.5.1, 29.1.12

(510), (511) **30** kasza manna, kasze spożywcze, płatki kukurydziane, owsiane i zbożowe, mąka kukurydziana, pszenna i spożywcza, ryż.

(111) **188680** (220) 2004 10 07 (210) 286276
(151) 2007 02 26 (441) 2005 01 10
(732) HOKUS POKUS S.C., Agnieszka Stańczyk, Adam Stańczyk, Kalisz, PL.
(540)



Kolor znaku: pomarańczowy, różowy, czarny

(531) 25.5.1, 27.5.1, 29.1.12

(510), (511) **25** odzież dziecięca i młodzieżowa.

(111) **188681** (220) 2004 10 08 (210) 286293
(151) 2007 03 13 (441) 2005 01 10
(732) „KOLPORTER HOLDING” Sp. z o.o., Kielce, PL.
(540) OJEJU

(510), (511) **09** karty telefoniczne, telefony komórkowe, aparatura do systemów teleinformatycznych, urządzenia do przekazywania tekstów i nagrań dźwiękowych sieciami kablowymi, radiowymi i komórkowymi, **38** usługi telekomunikacyjne, telefonia komórkowa, połączenia telefoniczne.

(111) **188682** (220) 2004 10 08 (210) 286313
(151) 2007 03 28 (441) 2005 01 10
(732) „OBORY” Spółka z o.o., Koźnice, PL.
(540)



Kolor znaku: biały, granatowy, niebieski, błękitny, zielony i odcienie

(531) 6.1.2, 6.3.11, 27.5.1, 29.1.13

(510), (511) **29** mleko.

(111) **188683** (220) 2004 10 08 (210) 286314
(151) 2007 03 06 (441) 2005 01 10

(732) Zakłady Mięsne „VIANDO” Wanda Szczupak, Radojewice, PL.
(540)



Kolor znaku: jasnobrązowy, biały

(531) 26.1.2, 27.1.5, 29.1.6, 29.1.7

(510), (511) **29** bekon, flaki, kaszanka, kielbasy, mięso wieprzowe i wołowe, smalec, szynka, wątróbka, wędliny, mielonka kujawska, karkówka mielona.

(111) **188684** (220) 2004 10 08 (210) 286336
(151) 2007 02 05 (441) 2005 01 10

(732) Firma Roleski Marek Roleski Spółka Jawna, Zbylitowska Góra, PL.

(540)



Kolor znaku: czarny, złoty

(531) 19.3.1, 27.5.1, 29.1.12

(510), (511) **29** przeciery, koncentraty, koncentraty pomidorowe, sosy mięsne, **30** musztardy, musztardy smakowe, musztardy przyprawowe, sosy, sosy do sałatek, sosy przyprawowe, sosy warzywne, sosy do mięs, sosy majonezowe, sosy sojowe, sosy pomidorowe, dresingi, dipy, majonezy, majonezy smakowe, majonezy przyprawowe, ketchupy, ketchupy smakowe, ketchupy przyprawowe, kremy smakowe.

(111) **188685** (220) 2004 10 08 (210) 286337
(151) 2007 02 05 (441) 2005 01 10

(732) Firma Roleski Marek Roleski Spółka Jawna, Zbylitowska Góra, PL.

(540)



Kolor znaku: niebieski, srebrny

(531) 19.3.1, 29.1.12

(510), (511) **29** przeciery, koncentraty, koncentraty pomidorowe, sosy mięsne, **30** musztardy, musztardy smakowe, musztardy przyprawowe, sosy, sosy do sałatek, sosy przyprawowe, sosy warzywne, sosy do mięs, sosy majonezowe, sosy sojowe, sosy pomidorowe, dresingi, dipy, majonezy, majonezy smakowe, majonezy przyprawowe, ketchupy, ketchupy smakowe, ketchupy przyprawowe, kremy smakowe.

(111) **188686** (220) 2004 10 08 (210) 286341
(151) 2007 02 05 (441) 2005 01 10

(732) „TKAN-FARB” P.P.H.U. Robert Wieteska, Łódź, PL.

(540)



Kolor znaku: seledynowy, szary i odcienie

(531) 27.5.1, 29.1.6

(510), (511) **40** usługi wykańczania i farbowania materiałów (dzianiny, tkaniny) i wyrobów włókienniczych.

(111) **188687** (220) 2004 10 14 (210) 286529

(151) 2007 03 07

(441) 2005 01 24

(732) FUHP „Relief” Grawerowanie szkła i kryształów-Pamiątkarstwo, Dorota Wrzos, Tarnów, PL.

(540)



Kolor znaku: granatowy, czerwony

(531) 27.5.1, 29.1.12

(510), (511) **19** wyroby ze szkła płaskiego szlifowane i trawione, szkło alabastrowe, **21** naczynia stołowe i ozdobne ze szkła i kryształu, karafki, kieliszki, szklanki do napojów, dzbanki, flakony, misy, kufle, figurki z porcelany, terakoty, szkła lub kryształu, szyldy z porcelany lub szkła, mozaiki ze szkła, szkło i wyroby ze szkła emalowanego, kryształowego, mlecznego, opalowego, **28** ozdoby choinkowe ze szkła i kryształu, **35** zgrupowanie na rzecz osób trzecich różnych towarów pozwalające nabywcy wygodnie je oglądać i nabywać w hurtowni i w sklepie z naczyniami stołowymi i ozdobnymi ze szkła i kryształu, z artykułami pamiątkarskimi i innymi wyrobami ze szkła i kryształu, **40** grawerowanie, wykonywanie napisów i elementów ozdobnych na wyrobach szklanych i kryształowych, matowienie i zdobienie szkła płaskiego i wyrobów ze szkła płaskiego, lazurowanie szkła, wykonywanie ceramicznych, elementów ozdobnych-sztukateria gipsowa.

(111) **188688** (220) 2004 10 14 (210) 286534

(151) 2007 04 11

(441) 2005 01 24

(732) V-CENTER Sp. z o.o., Katowice, PL.

(540)



Kolor znaku: biały, zielony

(531) 27.5.1, 27.5.21, 29.1.12

(510), (511) **01** środki chemiczne dla przemysłu, preparaty chłodnicze, płyny hamulcowe, **04** paliwa, paliwa silnikowe, benzyna, oleje napędowe, oleje silnikowe, oleje palne, węgiel kamienny, węgiel brunatny, koks, brykiet węgla, drewno opałowe, paliwa gazowe, gazy zestalone, smary, **06** budowlane materiały metalowe, konstrukcje metalowe dla budownictwa, materiały konstrukcyjne metalowe, belki metalowe, blacha (płyty, arkusze), kratownice metalowe, kraty (ruszty) metalowe, okładziny metalowe, płyty konstrukcyjne metalowe, szyny, taśma stalowa, skrzynki metalowe, armatura i przewody instalacyjne (rurowe) rozgałęźne metalowe, metale nieszlachetne surowe lub półprzetworzone, rudy metali, **07** elektronarzędzia, części i osprzęt do elektronarzędzi, brzeszczoty pił, dłutownice, dziurkarki, formy jako części maszyn, frezarki, giętarki, głowice wiertnicze, gwinciariki, koła zębate maszynowe, kompresory, łożyska, manipulatory, młotki jako części maszyn, młoty mechaniczne i pneumatyczne, mechanizmy napędowe hydrauliczne, napędy pneumatyczne do maszyn i silników, narzędzia jako części maszyn, narzędzia ręczne o napędzie innym niż ręczny, nitownice, noże i nożyce elektryczne, nożyce maszynowe, ostrzarki narzędziowe, pasy do maszyn i do silników, pierścienie tłokowe, piły i pompy jako części maszyn, pistolety malarskie, podnośniki, przekładnie do maszyn, reduktory i regulatory ciśnienia, regulatory prędkości do maszyn i silników, roboty (urządzenia), rozruszniki silników, silniki napędowe, silniki elektryczne inne niż do pojazdów lądowych, skrzynie biegów i sprzęgła inne niż do pojazdów, sprzężarki, spawarki elektryczne, szczotki elektryczne,

szlifiarki, tarcze szlifierskie jako części maszyn, tłoki, turbosprężarki, zawory jako części maszyn, **08** narzędzia i przyrządy sterowane ręcznie, brzeszczoty pił jako części narzędzi, dłuta, dobijaki, dźwignie, frezy, gwintownice, gwintowniki, imadła, klucze maszynowe nastawne, młotki, noże, nożyce, obcęgi, obcinacze, ostrza, pasy do narzędzi, pilniki, przebijaki, przecinaki, przecinarki do rur, rozwiertaki, siekiery, stemple, strugi, szczypce, śrubokręty, świdry, wiertła, wycinarki, **09** urządzenia i przyrządy elektryczne przewodzące, przełączające, transformujące, akumulatorowe i kontrolno - sterujące, akumulatory i baterie elektryczne, alarmy elektryczne, bezpieczniki, oporniki elektryczne, cewki elektryczne, przekaźniki elektryczne, urządzenia do dozowania elektryczne, transformatory elektryczne, wzmacniacze, gniazda, wtyczki i inne kontakty elektryczne, komputery, komputerowe urządzenia peryferyjne, mikroprocesory, sterowniki, nagrane sterujące programy komputerowe, aparatura kontrolno - sterująca elektryczna, przyrządy i urządzenia pomiarowe elektryczne, puszkarki, pulpity, tablice i szafy rozdzielcze elektryczne, wyłączniki i rozłączniki elektryczne, styki elektryczne, zaciski i złącza elektryczne, kable i przewody elektryczne, **11** urządzenia do oświetlania, ogrzewania, chłodzenia, wentylacji oraz instalacje sanitarne, abażury, klosze, obudowy, osłony i zawieszania do lamp, oprawki żarówek do lamp elektrycznych, lampy i latarnie oświetleniowe, lampy wyładowcze elektryczne do oświetlenia, latarki, żarówki oświetleniowe, grzejniki elektryczne, kotły grzewcze, płyty grzejne, urządzenia do suszenia rąk przy umywalkach, bojlera, podgrzewacze powietrza i wody, pojemniki i szafy chłodnicze, wyciągi wentylacyjne, instalacje do sauny, **17** izolatory, pakuły, papier izolacyjny, lakier izolacyjny, oleje izolacyjne, osłony do rur i kabli niemetalowe, taśmy i tkaniny izolacyjne, materiały termoizolacyjne, włókna szklane do izolacji, złącza rur niemetalowe, **35** zgrupowanie na rzecz osób trzecich takich towarów jak: wyroby elektrotechniczne, narzędzia i elektronarzędzia, surowce opalowe jak paliwa stałe: węgiel i koks, paliwa ciekłe i gazowe oraz ich pochodne, metale i rudy metali, materiały budowlane, wodno - kanalizacyjne i sanitarne, maszyny i urządzenia dla przemysłu, handlu i transportu wodnego, maszyny i urządzenia biurowe, pozwalające nabywcy wygodnie je oglądać i kupować w hurtowni, sklepie i poprzez agentów, prowadzenie agencji importowo - eksportowej, marketing, usługi w zakresie promocji i reklamy, dystrybucja materiałów reklamowych, próbek i wzorów wyrobów, usługi w zakresie organizacji: pokazów, wystaw, targów w celach handlowych i promocyjnych, usługi agencji informacji handlowej, usługi doradztwa i pomocy w zakresie organizacji i prowadzenia działalności gospodarczej usługi badania rynku i opinii publicznej, **36** usługi finansowe, operacje finansowe, leasing finansowy, pośrednictwo finansowe, usługi w zakresie doradztwa i informacji finansowych, **37** usługi budowlane - montażowe i remontowe w zakresie budownictwa ogólnego i przemysłowego, wykonywanie robót ogólnobudowlanych związanych z wznoszeniem budynków, obiektów górniczych i produkcyjnych, budowa dróg kołowych i szynowych, roboty inżynierskie lądowe i wodne, wykonywanie wykopów geologiczno - inżynierskich, wykonywanie instalacji budowlanych, wykonywanie instalacji elektrycznych, wodno - kanalizacyjnych i sanitarnych, wykonywanie robót ogólnobudowlanych, montażowych i remontów w zakresie obiektów liniowych i rozdzielczych sieci oraz przyłączy elektrycznych, wodociągowych, kanalizacyjnych i sanitarnych, usługi w zakresie instalowania, naprawy i konserwacji sprzętu elektrycznego, elektronarzędzi, elektrycznej aparatury rozdzielczej i sterowniczej, wypożyczanie sprzętu budowlanego, sprzętu do prac instalacyjnych i montażowych, **39** usługi transportowe, usługi w dziedzinie towarowego transportu drogowego pojazdami specjalistycznymi i uniwersalnymi, usługi w zakresie składowania i dostarczania ładunków, usługi w zakresie pakowania i magazynowania wyrobów przed wysyłką, usługi informacyjne i pośrednictwo w zakresie transportu i spedycji, **40** segregacja odpadów i surowców wtórnych, recykling odpadków i odpadów, unieszkodliwianie odpadów, obróbka mechaniczna elementów metalowych i z tworzyw sztucznych, usługi kowalskie, **42** badania laboratoryjne i analizy techniczne, prace ruchowe sprzętu elektrycznego, energetycznego i elektronarzędzi, projektowanie techniczne w zakresie energetyki, instalacji wodociągowych, kanalizacyjnych i sanitarnych, doradztwo zawodowe w zakresie elektronarzędzi i oprzyrządowania.

(111) **188689** (220) 2004 10 14 (210) 286536
 (151) 2007 01 29 (441) 2005 01 24
 (732) Piekarnia „BUŁECZKA-BIS” Janina Kałamarz, Przeworsk, PL.

(540)



Kolor znaku: czerwony, złoty

(531) 26.1.1, 26.1.17, 27.5.1, 29.1.1

(510), (511) **30** wyroby piekarnicze, chleb, bułki, rogałe, bagietki, precele, pieczywo, pieczywo o podwyższonej trwałości, suchary, ciasta i ciastka, drożdżówki, herbatniki i krakersy, wyroby piekarnicze nadziewane, słodczyce, **35** zgrupowanie na rzecz osób trzecich różnych towarów obejmujących wyroby piekarnicze, chleb, bułki, rogałe, bagietki, precele, pieczywo, pieczywo o podwyższonej trwałości, suchary, ciasta i ciastka, drożdżówki, herbatniki i krakersy, wyroby piekarnicze nadziewane, słodczyce, pozwalające nabywcy wygodnie je oglądać i kupować w sklepach oraz na stronie internetowej, reklama, w tym reklama za pomocą ulotek, cenników, ofert, broszur i stron internetowych.

(111) **188690** (220) 2004 10 14 (210) 286538
 (151) 2007 01 29 (441) 2005 01 24
 (732) HANDLOWA SPÓŁDZIELNIA PRACY „DOMET”, Zielona Góra, PL.
 (540)



Kolor znaku: biały, czerwony, pomarańczowy, żółty, zielony, błękitny, niebieski, czarny

(531) 1.15.1, 27.5.1, 29.1.15

(510), (511) **35** działalność gospodarcza (doradztwo w zakresie organizacji i zarządzania sieciami handlowymi), zarządzanie działalnością gospodarczą (doradztwo w zakresie franchisingu), **39** dostarczanie towarów.

(111) **188691** (220) 2004 10 14 (210) 286575
 (151) 2007 03 14 (441) 2005 01 24
 (732) MEDANA PHARMA TERPOL GROUP S.A., Sieradz, PL.
 (540) DEVIKAP
 (510), (511) **05** preparaty farmaceutyczne.

(111) **188692** (220) 2004 10 15 (210) 286594
 (151) 2007 01 29 (441) 2005 01 24
 (732) WILKI DWA FASHION DESIGN Sylwia Wilk-Ślusarczyk, Radom, PL.
 (540)



(531) 27.5.1

(510), (511) **18** torebki, **25** sukienki, spódnice, spodnie, zakłady, swetry, goresty, płaszcze, kurtki, nakrycia głowy, bluzki, bluzy, swetry, obuwie.

(111) **188693** (220) 2004 10 19 (210) 286715
 (151) 2007 03 28 (441) 2005 01 24
 (732) POINT Group S.C. Anna Laszczak Zdzisław Laszczak,
 Warszawa, PL.
 (540)



Kolor znaku: czarny, srebrny
 (531) 27.5.1, 29.1.12
 (510), (511) **28** piłki do gry, rękawice bokserskie.

(111) **188694** (220) 2004 10 19 (210) 286722
 (151) 2007 03 28 (441) 2005 01 24
 (732) BIAŁUTY Rolnicza Spółdzielnia, Białuty, PL.
 (540)

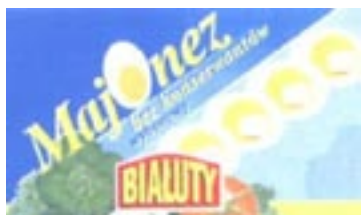

Kolor znaku: jasnoniebieski, biały, zielony, czerwony, żółty,
 niebieski
 (531) 5.9.24, 8.7.11, 25.1.1, 27.5.1, 29.1.15
 (510), (511) **30** majonezy.

(111) **188695** (220) 2004 10 20 (210) 286748
 (151) 2007 04 13 (441) 2005 01 24
 (732) Biofarm Sp. z o.o., Poznań, PL.
 (540) Zdrowie w nowej formie
 (510), (511) **05** produkty farmaceutyczne: leki, środki dezynfekcyjne,
 odkażające, produkty weterynaryjne, dietetyczne środki medyczne,
 produkty sanitarne: materiały opatrunkowe, plastry, podpaski higie-
 niczne, żywność dla niemowląt.

(111) **188696** (220) 2004 10 20 (210) 286749
 (151) 2007 04 13 (441) 2005 01 24
 (732) Biofarm Sp. z o.o., Poznań, PL.
 (540) Forma nowe dyscypliny zdrowia
 (510), (511) **05** produkty farmaceutyczne: leki, środki dezynfekcyjne,
 odkażające, produkty weterynaryjne, dietetyczne środki medyczne,
 produkty sanitarne: materiały opatrunkowe, plastry, podpaski higie-
 niczne, żywność dla niemowląt.

(111) **188697** (220) 2004 10 20 (210) 286750
 (151) 2007 04 13 (441) 2005 01 24
 (732) Zakład Przetwórstwa Mięsnego J. Wolas - M. Kastelik
 Spółka z ograniczoną odpowiedzialnością, Wadowice, PL.
 (540)



Kolor znaku: żółty, zielony, beżowy, czerwony, pomarańczowy,
 niebieski, granatowy, fioletowy
 (531) 26.4.2, 26.11.2, 27.5.1, 29.1.15
 (510), (511) **29** wędliny: kiełbasy, parówki.

(111) **188698** (220) 2004 10 23 (210) 286918
 (151) 2007 02 07 (441) 2005 01 24
 (732) „STALMAG” Spółka z o.o., Ruda Śląska, PL.
 (540)



Kolor znaku: czerwony, czarny, srebrny, niebieski, biały
 (531) 26.11.3, 26.15.1, 27.5.1, 29.1.15
 (510), (511) **06** budynki metalowe, konstrukcje metalowe, metale
 nieszlachetne i ich stopy, pręty metalowe, profile metalowe, sztaby
 metalowe, stal, żeliwo, stopy stali, stopy żelaza, żelazomangan, me-
 talowe materiały budowlane, rudy metali, **35** doradztwo w zakresie
 prowadzenia działalności gospodarczej i zarządzania, sprzedaż hur-
 towa odpadów metali, złomu metalowego i rud metali, wynajem ma-
 szyn i urządzeń biurowych, **36** administrowanie nieruchomościami,
 doradztwo finansowe, pośrednictwo finansowe, wynajem nierucho-
 mości, obrót nieruchomościami, **37** wynajmowanie środków trans-
 portu lądowego, **40** odlewanie metali.

(111) **188699** (220) 2004 10 25 (210) 286940
 (151) 2007 02 07 (441) 2005 02 07
 (732) Mirosław Jacek Grab, Szczecin, PL.
 (540) putinka
 (510), (511) **16** pudełka, opakowania z kartonu lub papieru,
20 skrzynki, pudełka, opakowania niemetalowe z drewna lub two-
 rzyw sztucznych.

(111) **188700** (220) 2004 10 25 (210) 286956
 (151) 2007 04 02 (441) 2005 02 07
 (732) P.P.H. „FELIX” Lebiocki Feliks, Myszków, PL.
 (540)



Kolor znaku: czarny, czerwony, szary
 (531) 7.3.11, 26.3.23, 27.5.1, 29.1.3
 (510), (511) **06** armatura do przewodów metalowa, barierki ochron-
 ne metalowe, belki metalowe, szalunki do betonu metalowe, blacha,
 materiały blacharskie dla budownictwa, bramy metalowe, kratow-
 nice i płyty metalowe dla budownictwa, materiały zbrojeniowe dla
 budownictwa, rury i przewody do instalacji centralnego ogrzewania,
 cyfry i litery z metali nieszlachetnych z wyjątkiem czcionek, dachów-
 ki metalowe, pokrycia dachowe metalowe, drabiny metalowe, prze-
 wody drenażowe metalowe, zawory do przewodów drenażowych
 metalowe, drobnica żelazna, znaki drogowe metalowe nieświecące
 i niemechaniczne, drut metalowy z metali nieszlachetnych, osłony
 metalowe drzew, futryny i ościeżnice metalowe, metalowy osprzęt
 do drzwi metalowych, drzwi metalowe, zamknięcia do drzwi metalo-
 we, gwoździe, haki metalowe, złączki do rur lub kabli metalowe, rury
 rozgałęźne do kanalizacji metalowe, kołki do ścian metalowe, kołki
 metalowe, kominowe nasady i trzony metalowe, konstrukcje metalowe,
 materiały konstrukcyjne metalowe, kształtki rurowe rozgałęźne
 metalowe, liny metalowe, słupy metalowe, ograniczniki metalowe,
 ogrodzenia metalowe, okładziny metalowe dla budownictwa,
 osprzęt metalowy do okien, okna i okiennice metala-
 lowe, okucia metalowe, osłony do rur metalowe, podłogi metalowe,
 podpory metalowe, pojemniki metalowe do pakowania i magazyno-
 wania, przewody rurowe instalacyjne rozgałęźne metalowe, przewo-
 dy wodociągowe metalowe, rolety zewnętrzne metalowe, rury i rurki
 metalowe, przewody rurowe metalowe, rynnny metalowe, siatka dru-
 ciana cienka, śruby metalowe, taśma stalowa, zaciski metalowe, złącz-
 ki rur metalowe, żaluzje metalowe, kłódki, zawiasy metalowe, **07** na-
 rzędzia ręczne o napędzie innym niż ręczny, **08** narzędzia i przyrządy
 ręczne sterowane ręcznie, wyroby nożownicze, **17** folie z tworzyw

sztucznych nie do pakowania, materiały do pakowania wypchane z gumy lub tworzyw sztucznych, torby, koperty, woreczki z gumy do pakowania, przewody i rury giętkie niemetalowe, materiały izolacyjne i uszczelniające, taśmy izolacyjne, izolatory, uszczelki, substancje uszczelniające do połączeń, osłony i złączki niemetalowe do rur, tworzywa sztuczne półprzetworzone, **19** balustrady, belki niemetalowe, beton, szalunki niemetalowe do betonu, betonowe elementy budowlane, bitumiczne wyroby dla budownictwa, boazerie, bramy niemetalowe, cement, drewno budowlane, konstrukcje i materiały budowlane niemetalowe, szkło budowlane, płyty i płytki niemetalowe budowlane, kamień budowlany, niemetalowe elementy konstrukcyjne dla budownictwa, pokrycia i obróbki dachowe niemetalowe, daszki niemetalowe dla budownictwa, drewno użytkowe, materiały do budowy i pokryć dróg, materiały wiążące do naprawy dróg, drogowe nawierzchnie odbłaskowe, płyty drogowe niemetalowe, drzwi niemetalowe, futryny i ościeżnice niemetalowe, forniry, gips, kamień, karton budowlany, wyroby kamieniarstwa, obudowy kominów, kominy niemetalowe, trzony i nasady kominowe niemetalowe, konstrukcyjne elementy niemetalowe dla budownictwa, kratownice niemetalowe, kraty niemetalowe, kształtki rurowe rozgałęźne niemetalowe, kształtki niemetalowe, kształtowniki niemetalowe, słupy niemetalowe, obróbki budowlane niemetalowe, bariery ochronne niemetalowe drogowe, materiały ogniotrwałe, ogrodzenia niemetalowe, okładziny niemetalowe dla budownictwa, okna i okiennice niemetalowe, płytki podłogowe niemetalowe, płyty niemetalowe, podłogi niemetalowe, pokrycia niemetalowe dla budownictwa, powłoki jako materiały budowlane, profile niemetalowe dla budownictwa, rury sztywne niemetalowe, rury wodociągowe i drenażowe niemetalowe, rolety zewnętrzne niemetalowe, rynny niemetalowe, schody niemetalowe, smoła, sufity niemetalowe, sztuczny kamień, pokrycia niemetalowe ścian, ścianki działowe niemetalowe, terakota, wapno, zaprawy budowlane, zbrojenie niemetalowe dla budownictwa, znaki drogowe nieświecące niemechaniczne niemetalowe, żaluzje niemetalowe, cegły, dachówki, **35** agencja importowo-eksportowa i informacji handlowej, agencja reklamowa, organizowanie wystaw handlowych lub reklamowych, pokazy towarów, promocja sprzedaży dla osób trzecich, reklamy, reklama za pośrednictwem sieci komputerowej, zaopatrzenie osób trzecich, zgrupowanie na rzecz osób trzecich różnych towarów pozwalające nabywcy wygodnie oglądać i kupować te towary na stronie internetowej dotyczącej sprzedaży różnorodnych towarów, zgrupowanie na rzecz osób trzecich różnych towarów pozwalające nabywcy wygodnie oglądać i kupować te towary w sklepie wielobranżowym i hurtowni wielobranżowej, zgrupowanie na rzecz osób trzecich różnych towarów i paliw pozwalające nabywcy wygodnie oglądać i kupować te towary na stacji paliw, **37** budownictwo w tym przemysłowe, rozbiórka budynków, usługi budowlane, instalacja i naprawa urządzeń elektrycznych i klimatyzacyjnych, usługi hydrauliczne, izolowanie budynków, układanie nawierzchni dróg, wynajem sprzętu budowlanego, nadzór budowlany, usługi dekarские, czyszczenie i mycie pojazdów, obsługa i naprawa pojazdów, układanie nawierzchni i oczyszczanie dróg, montaż urządzeń kuchennych, instalacja konserwacja i naprawa maszyn, malowanie, murowanie, montaż i naprawa instalacji grzewczych, rozbiórka budynków, tapetowanie, tynkowanie, **39** usługi transportowe, informacja o transporcie i magazynowaniu, wypożyczanie pojazdów i samochodów, magazynowanie, wynajmowanie magazynów i garaży, pośrednictwo transportowe, składowanie towarów, spedycja, pakowanie towarów, dostarczanie towarów, dystrybucja paliw, dostarczanie towarów zamówionych korespondencyjnie, przeprowadzki.

(111) **188701** (220) 2001 07 09 (210) 238029
 (151) 2007 03 09
 (732) Zachodniopomorska Izba Turystyki, Szczecin, PL.
 (540)



Kolor znaku: żółty, niebieski, czerwony, czarny
 (531) 1.5, 26.4, 27.5, 29.1

(510), (511) **35** usługi reklamowe w zakresie rozpowszechniania informacji o członkach Zachodniopomorskiej Izby Turystyki jako wiarygodnych podmiotach gospodarczych, dystrybucja materiałów reklamujących podmioty zrzeszone w Zachodniopomorskiej Izbie.

(111) **188702** (220) 2004 02 27 (210) 276956
 (151) 2007 02 02 (441) 2004 05 31

(732) POLKOMTEL Spółka Akcyjna, Warszawa, PL.

(540) plus. pomocny partner

(510), (511) **09** aparaty, przewody i słuchawki telefoniczne, automaty sprzedające i mechanizmy do urządzeń uruchamianych przez wrzucenie monety lub żetonu, kasy rejestrujące, komputery i sprzęt przetwarzający dane, magnetyczne nośniki danych, maszyny liczące, płyty (dyski) z nagraniami, urządzenia do gaszenia ognia, urządzenia do nagrywania, transmisji, reprodukcji danych, dźwięku lub obrazu, urządzenia i przyrządy naukowe, żeglarskie, geodezyjne, elektryczne, kinematograficzne, optyczne, wagowe, pomiarowe, sygnalizacyjne, kontrolne, do ratowania życia, do celów dydaktycznych, **35** usługi polegające na: rejestrowaniu, sporządzaniu odpisów, składzie, kompilacji, transmisji, transkrypcji, systematyzacji pisemnych informacji (komunikatów) oraz rejestrowaniu a także wykorzystaniu lub kompilacji danych matematycznych lub statystycznych oraz zarządzaniu zbiorami informatycznymi, usługi w zakresie: reklamy i działalności informacyjnej, badania rynku, organizacji wystaw lub targów handlowych i reklamowych, pośrednictwa w zawieraniu umów kupna-sprzedaży poprzez telefon i Internet, usługi w zakresie telefonicznego udzielania informacji o produktach, usługach i wydarzeniach, usługi telekomunikacyjne on-line polegające na umożliwieniu: zlecenia usług, świadczenia usług, zawierania umów, umów pośrednictwa, umów kupna-sprzedaży, wykonywania umów, elektroniczny serwis informacji typu on-line polegający na tworzeniu, prowadzeniu baz danych i udostępnianiu informacji z możliwością elektronicznego przyjmowania i przekazywania wiadomości, zgrupowanie na rzecz osób trzecich towarów: apaszkii jedwabne, antystresery, baloniki, bandanki, banery, bezrękawniki, bloczki post-it, bluzy, bombki, breloczki, chorągiewki, clipboardy, czapki, daszki, długopisy, elektroniczne urządzenia do tłumaczeń językowych, elektroniczne urządzenia ze słownikiem, etui skórzane na długopisy, etui skórzane na wizytówki, fido-dido, flagi, galanteria odzieżowa damska i męska, galanteria skórzana, galanteria papierowa, joja, kalendarze, kalkulatory, kapelusze, karafki, konstrukcje dmuchane i balony, kosmetyki, kosmetyki, koszulki polo, krawaty, krzeselka, kubki, kurtki, latawce, linijki, maskotki, materiały biurowe i szkolne, medale, pudełka, nalejki i nalepki, notesy, obrusy, odtwarzacze płyt kompaktowych i kaset, ołówki, opakowania na napoje, organizery, otwieracze do butelek, pałeczki chińskie, papiery pakowe, parasole, parasolki, parawany, para jedwabne, piłki, piórnik, plecaki, płotki, podkładki pod kubki, kieliszki i szklanki, podkładki pod mysz, pokrowce na telefony, pompony, portfele, postery, potykacze, radioodbiorniki, rękawiczki, ręczniki, sakwy rowerowe, sakwy podróżne, samochodowe osłony przeciwśoneczne, siatki, skrobaczki do szyb, słodycze, standy, stroje dla personelu, szale, szaliki, świece, tablice, teczki skórzane, terkotki, termosy, tłumacze polsko-angielskie, torby i torebki, torciki, trąbki, t-shirty, wizytowniki, wody perfumowane i perfumy, worki żeglarskie, wyroby ze szkła i porcelany, zabawki, zegary ściennie, zegarki, znaczki z logo, pozwalające nabywcy wygodnie oglądać i kupować te towary: w sklepie, w hurtowni, z katalogu różnych artykułów, na stronie internetowej, za pośrednictwem usługi elektronicznej, za pośrednictwem systemu telezakupów, wykorzystując zamówienie korespondencyjne, używając środków telekomunikacji, **36** usługi w zakresie: pośrednictwa w zawieraniu umów ubezpieczeniowych poprzez telefon i Internet, sprawdzania stanu konta poprzez telefon i Internet, usługi telekomunikacyjne on-line polegające na umożliwieniu: zawierania umów ubezpieczeniowych, umów kredytowych, umów bankowych oraz otwierania rachunków bankowych, dokonywania operacji bankowych, dostępu do konta bankowego, **38** usługi w zakresie: rozpowszechniania systemów przekazywania dźwięku i obrazu w łączności radiofonicznej, telegraficznej, telefonicznej, telefonii komórkowej, telefaksowej, w systemie cyfrowym, usługi w zakresie łączności: radiofonicznej, telegraficznej, telefonicznej, telefonii komórkowej i poprzez Internet, telefaksowej, ustalania taryf i opłat, obsługi satelitów i przekazów satelitarnych, organizowania systemów transmisyjnych, przesyłania dźwięku, obrazu i sms-ów, usługi w zakresie: poczty elektronicznej, zleceń przywoławczych

z zastosowaniem radia, telefonu lub innych środków komunikacji elektronicznej, usługi w zakresie prowadzenia: stacji radiowych, telewizyjnych oraz transmitowania dźwięku i obrazu, usługi w zakresie zbierania i przekazywania aktualności informacyjnych z wykorzystaniem: multimediiów, urządzeń telekomunikacyjnych, usługi w zakresie wypożyczania telefonów, modemów i innych urządzeń telekomunikacyjnych, obsługa klientów przy wykorzystaniu sieci Internet umożliwiającą dostarczanie klientom informacji oraz otrzymywanie informacji od klientów, usługi telekomunikacyjne, **41** usługi w zakresie nauczania poprzez telefon, Internet, radio i telewizję.

(111) **188703** (220) 2004 05 24 (210) 281114
(151) 2007 03 20 (441) 2004 09 06

(732) BSH Sprzęt Gospodarstwa Domowego Sp. z o.o., Warszawa, PL.
(540) activeSense

(510), (511) **07** pralki, pralko-suszarki, urządzenia do prasowania, zmywarki naczyń, roboty kuchenne elektryczne, miksery elektryczne, kralnice, odkurzacze, **09** żelazka elektryczne, **11** piece, urządzenia grzewcze, płyty grzejne elektryczne i gazowe, płyty grzejące, kuchenki mikrofalowe, sprzęt kuchenny elektryczny, wyciągi, szafy chłodnicze, chłodziarki, zamrażarki, suszarki do bielizny elektryczne, suszarki do włosów, suszarki łazienkowe do rąk, urządzenia do suszenia rąk, wyciskarki do owoców elektryczne, ekspresy do kawy elektryczne, frytownice elektryczne, tostery, aparaty do gotowania jaj, czajniki elektryczne, urządzenia i instalacje klimatyzacyjne, urządzenia do ogrzewania wody, grzałki, szybkowary elektryczne, tostery, urządzenia do filtrowania wody, miksery nieelektryczne, lampy bakteriobójcze do oczyszczania powietrza, nawilżacze powietrza do pomieszczeń, urządzenia do chłodzenia powietrza, wentylatory, różna, piekarniki, okapy, **14** pojemniki i przybory kuchenne z metali szlachetnych, **21** sprzęt kuchenny nieelektryczny, pojemniki i przybory kuchenne nie z metali szlachetnych, pochłaniacze dymu do użytku domowego, roboty kuchenne, wyciskarki do owoców nieelektryczne do celów domowych, krajarki do ciasta, frytownice nieelektryczne, czajniki nieelektryczne, odkurzacze nieelektryczne, **37** naprawa towarów wymienionych w wykazie.

(111) **188704** (220) 2004 05 28 (210) 281310
(151) 2007 04 03 (441) 2004 09 06

(732) PERFORMANCE Marketing Group Spółka z o.o., Warszawa, PL.;
Telewizja „POLSAT” Spółka Akcyjna, Warszawa, PL.
(540)



Kolor znaku: pomarańczowo-czerwony, czarny, biały
(531) 26.1.5, 27.5.1, 29.1.1

(510), (511) **09** dyski kompaktowe audio, wideo, dyski optyczne, płyty fonograficzne, **16** albumy, bilety, broszury, fotografie, gazety, katalogi, plakaty, **20** identyfikacyjne tabliczki niemetalowe, **21** odzież gotowa, ubrania gotowe, **35** przygotowywanie i rozpowszechnianie materiałów reklamowych, usługi w zakresie reklamy, **41** usługi w zakresie rozrywki, telewizyjne programy rozrywkowe.
(551) wspólne prawo ochronne

(111) **188705** (220) 2004 07 15 (210) 283259
(151) 2007 02 01 (441) 2004 10 18

(732) POLKOMTEL Spółka Akcyjna, Warszawa, PL.
(540)



Kolor znaku: granatowy, pomarańczowy, zielony
(531) 26.4.2, 27.5.1, 29.1.13

(510), (511) **09** aparaty, przewody i słuchawki telefoniczne, automaty sprzedające i mechanizmy do urządzeń uruchamianych przez wrzucenie monety lub żetonu, kasy rejestrujące, komputery i sprzęt przetwarzający dane, magnetyczne nośniki danych, maszyny liczące, płyty (dyski) z nagraniami, urządzenia do gaszenia ognia, urządzenia do nagrywania, transmisji, reprodukcji danych, dźwięku lub obrazu, urządzenia i przyrządy naukowe, żeglarskie, geodezyjne, elektryczne, kinematograficzne, optyczne, wagowe, pomiarowe, sygnalizacyjne, kontrolne, do ratowania życia, do celów dydaktycznych, **35** usługi polegające na: rejestrowaniu, sporządzaniu odpisów, składzie, kompilacji, transkrypcji, systematyzacji pisemnych informacji (komunikatów) oraz rejestrowaniu a także wykorzystaniu lub kompilacji danych matematycznych lub statystycznych oraz zarządzaniu zbiorami informatycznymi, usługi w zakresie: reklamy, działalności informacyjnej handlowej oraz związanej z działalnością gospodarczą, badania rynku, telefonicznego udzielania informacji, organizacji wystaw lub targów handlowych i reklamowych, pośrednictwa w zawieraniu umów kupna-sprzedaży poprzez telefon i Internet, elektroniczny serwis informacji typu on-line polegający na tworzeniu i prowadzeniu baz danych, usługi telekomunikacyjne on-line polegające na umożliwieniu: zlecenia usług, świadczenia usług, zawierania umów, umów pośrednictwa, umów kupna-sprzedaży, wykonywania umów, zgrupowanie na rzecz osób trzecich towarów: apaszki jedwabne, antystresery, baloniki, bandanki, banery, bezrękawiki, bloczki post-it, bluzy, bombki, breloczki, chorągiewki, clipboardy, czapki, daszki, długopisy, elektroniczne urządzenia do tłumaczeń językowych, elektroniczne urządzenia ze słownikiem, etui skórzane na długopisy, etui skórzane na wizytówki, fido-dido, flagi, galanteria odzieżowa damska i męska, galanteria skórzana, galanteria papierowa, joja, kalendarze, kalkulatory, kapelusze, karafki, konstrukcje dmuchane i balony, kosmetyczki, kosmetyki, koszulki polo, krawaty, krzeselka, kubki, kurtki, latowce, linijki, maskotki, materiały biurowe i szkolne, medale, pudełka, naklejki i nalepki, notesy, obrusy, odtwarzacze płyt kompaktowych i kaset, ołówki, opakowania na napoje, organizery, otwieracze do butelek, pałeczki chińskie, papiery pakowe, parasole, parasolki, parawany, para jedwabne, piłki, piórniki, plecaki, płotki, podkładki pod kubki, kieliszki i szklanki, podkładki pod mysz, pokrowce na telefony, pompony, portfele, postery, potykacze, radioodbiorniki, rękawiczki, ręczniki, sakwy rowerowe, sakwy podróżne, samochodowe osłony przeciwsłoneczne, siatki, skrobaczki do szyb, słodycze, standy, stroje dla personelu, szale, szaliki, świece, tablice, teczki skórzane, terkotki, termosy, tłumacze polsko-angielskie, torby i torebki, torciki, trąbki, t-shirty, wizytowniki, wody perfumowane i perfumy, worki żeglarskie, wyroby ze szkła i porcelany, zabawki, zegary ściennie, zegarki, znaczki z logo, **36** usługi w zakresie: pośrednictwa w zawieraniu umów ubezpieczeniowych poprzez telefon i Internet, sprawdzania stanu konta poprzez telefon i Internet, usługi telekomunikacyjne on-line polegające na umożliwieniu: zawierania umów ubezpieczeniowych, umów kredytowych, umów bankowych oraz otwierania rachunków bankowych, dokonywania operacji bankowych, dostępu do konta bankowego, **38** usługi telekomunikacyjne, usługi w zakresie: rozpowszechniania systemów przekazywania dźwięku i obrazu w łączności radiofonicznej, telegraficznej, telefonicznej, telefonii komórkowej, telefaksowej, w systemie cyfrowym, usługi w zakresie łączności: radiofonicznej, telegraficznej, telefonicznej, telefonii komórkowej i poprzez Internet, telefaksowej, ustalania taryf i opłat, obsługi satelitów i przekazów satelitarnych, organizowania systemów transmisyjnych, przesyłania, dźwięku, obrazu i sms-ów, usługi w zakresie: poczty elektronicznej, zleceń przywoławczych z zastosowaniem radia, telefonu lub innych środków komunikacji elektronicznej, usługi w zakresie prowadzenia: stacji radiowych, telewizyjnych oraz transmitowania dźwięku i obrazu, usługi w zakresie zbierania i przekazywania aktualności informacyjnych z wykorzystaniem: multimediiów, urządzeń telekomunikacyjnych, usługi w zakresie wypożyczania telefonów, modemów i innych urządzeń telekomunikacyjnych, obsługa klientów przy wykorzystaniu sieci Internet umożliwiającą dostarczanie klientom informacji oraz otrzymywanie informacji od klientów, elektroniczny serwis informacji typu on-line polegający na udostępnianiu informacji z możliwością elektronicznego przyjmowania i przekazywania wiadomości, usługi polegające na transmisji pisemnych informacji (komunikatów), **41** usługi w zakresie nauczania poprzez telefon, Internet, radio i telewizję.

(111) **188706** (220) 2004 07 15 (210) 283260
(151) 2007 02 01 (441) 2004 10 18

(732) POLKOMTEL Spółka Akcyjna, Warszawa, PL.
(540)

mixPlus

(531) 27.5.1

(510), (511) **09** aparaty, przewody i słuchawki telefoniczne, automaty sprzedające i mechanizmy do urządzeń uruchamianych przez wrzucenie monety lub żetonu, kasy rejestrujące, komputery i sprzęt przetwarzający dane, magnetyczne nośniki danych, maszyny łączące, płyty (dyski) z nagraniami, urządzenia do gaszenia ognia, urządzenia do nagrywania, transmisji, reprodukcji danych, dźwięku lub obrazu, urządzenia i przyrządy naukowe, żeglarskie, geodezyjne, elektryczne, kinematograficzne, optyczne, wagowe, pomiarowe, sygnalizacyjne, kontrolne, do ratowania życia, do celów dydaktycznych, **35** usługi polegające na: rejestrowaniu, sporządzaniu odpisów, składzie, kompilacji, transkrypcji, systematyzacji pisemnych informacji (komunikatów) oraz rejestrowaniu a także wykorzystaniu lub kompilacji danych matematycznych lub statystycznych oraz zarządzaniu zbiorami informatycznymi, usługi w zakresie: reklamy, działalności informacyjnej handlowej oraz związanej z działalnością gospodarczą, badania rynku, telefonicznego udzielania informacji, organizacji wystaw lub targów handlowych i reklamowych, pośrednictwa w zawieraniu umów kupna-sprzedaży poprzez telefon i Internet, elektroniczny serwis informacji typu on-line polegający na tworzeniu i prowadzeniu baz danych, usługi telekomunikacyjne on-line polegające na umożliwieniu: zlecenia usług, świadczenia usług, zawierania umów, umów pośrednictwa, umów kupna-sprzedaży, wykonywania umów, zgrupowanie na rzecz osób trzecich towarów: apaszki jedwabne, antystresery, baloniki, bandanki, banery, bezrękawniki, bloczki post-it, bluzy, bombki, breloczki, chorągiewki, clipboardy, czapki, daszki, długopisy, elektroniczne urządzenia do tłumaczeń językowych, elektroniczne urządzenia ze słownikiem, etui skórzane na długopisy, etui skórzane na wizytówki, fido-dido, flagi, galanteria odzieżowa damska i męska, galanteria skórzana, galanteria papierowa, joja, kalendarze, kalkulatory, kapelusze, karafki, konstrukcje dmuchane i balony, kosmetyczki, kosmetyki, koszulki polo, krawaty, krzeselka, kubki, kurtki, latawce, linijki, maskotki, materiały biurowe i szkolne, medale, pudełka, naklejki i nalepki, notesy, obrusy, odtwarzacze płyt kompaktowych i kaset, ołówki, opakowania na napoje, organizery, otwieracze do butelek, pałeczki chińskie, siatki, skrobaczki do szyb, słodczyce, standy, stroje dla personelu, szale, szaliki, świece, tablice, teczki skórzane, terkotki, termosy, tłumacze polsko-angielskie, torby i torebki, torciki, trąbki, t-shirty, wizytowniki, wody perfumowane i perfumy, worki żeglarskie, wyroby ze szkła i porcelany, zabawki, zegary ścienne, zegarki, znaczki z logo, **36** usługi w zakresie: pośrednictwa w zawieraniu umów ubezpieczeniowych poprzez telefon i Internet, sprawdzania stanu konta poprzez telefon i Internet, usługi telekomunikacyjne on-line polegające na umożliwieniu: zawierania umów ubezpieczeniowych, umów kredytowych, umów bankowych oraz otwierania rachunków bankowych, dokonywania operacji bankowych, dostępu do konta bankowego, **38** usługi telekomunikacyjne, usługi w zakresie: rozpowszechniania systemów przekazywania dźwięku i obrazu w łączności radiofonicznej, telegraficznej, telefonicznej, telefonii komórkowej, telefaksowej, w systemie cyfrowym, usługi w zakresie łączności: radiofonicznej, telegraficznej, telefonicznej, telefonii komórkowej i poprzez Internet, telefaksowej, ustalania taryf i opłat, obsługa satelitów i przekazów satelitarnych, organizowania systemów transmisyjnych, przesyłania, dźwięku, obrazu i sms-ów, usługi w zakresie: poczty elektronicznej, zleceń przywoławczych z zastosowaniem radia, telefonu lub innych środków komunikacji elektronicznej, usługi w zakresie prowadzenia: stacji radiowych, telewizyjnych oraz transmitowania dźwięku i obrazu, usługi w zakresie zbierania i przekazywania aktualności informacyjnych z wykorzystaniem: multimedialnych, urządzeń telekomunikacyjnych, usługi w zakresie wypożyczania telefonów, modemów i innych urządzeń telekomunikacyjnych, obsługa klientów przy wykorzystaniu sieci Internet umożliwiająca dostarczanie klientom informacji oraz otrzymywanie informacji od

klientów, elektroniczny serwis informacji typu on-line polegający na udostępnianiu informacji z możliwością elektronicznego przyjmowania i przekazywania wiadomości, usługi polegające na transmisji pisemnych informacji (komunikatów), **41** usługi w zakresie nauczania poprzez telefon, Internet, radio i telewizję.

(111) **188707** (220) 2004 07 22 (210) 283530
(151) 2007 03 01 (441) 2004 11 02
(732) BSH Sprzęt Gospodarstwa Domowego Sp. z o.o., Warszawa, PL.
(540)

dessous & more

(531) 24.17.1, 27.5.1

(510), (511) **07** pralki, sterownicze mechanizmy do pralek.

(111) **188708** (220) 2004 08 17 (210) 284453
(151) 2007 02 19 (441) 2004 11 29
(732) Hewlett-Packard Development Company, L.P., Houston, US.
(540)



(531) 26.5.1, 27.5.1

(510), (511) **09** komputery, sprzęt komputerowy, oprogramowanie komputerowe, mikroprocesory, pamięci komputerowe, monitory komputerowe, myszy komputerowe, pióra komputerowe, komputerowe manipulatory kul(k)owe, komputerowe i do komunikowania się oprzyrządowanie i oprogramowanie sieciowe, systemy przetwarzania danych i przechowywania danych, drukarki, urządzenia telefaksowe, sprzęt i oprogramowanie wizyjne, kamery, skanery, fotokopiarki, projektory, maszyny liczące, czyste (nie nagrane) optyczne i magnetyczne media do nagrywania, obwody scalone, półprzewodniki, komputerowy sprzęt i oprogramowanie dla punktów sprzedaży detalicznej do używania w zarządzaniu elektronicznymi kasami sklepowymi i skojarzonym sprzętem, stosowane w elektronicznych punktach sprzedaży detalicznej komputerowe terminale, gotówkowe drawery, drukarki odbiorcze, skanery kodów kreskowych, klawiatury komputerowe, czytniki kart kredytowych, wyświetlacze bieżunowe i dotykowo - ekranowe monitory komputerowe, przenośne medialne odtwarzacze, elektroniczne urządzenia do nagrywania, organizowania, transmitowania, manipulowania i przeglądania tekstowych, obrazowych i audiowych plików i zbiorów, personalne cyfrowe asystenty, komputerowe oprogramowanie do stosowania w organizowaniu, transmitowaniu, manipulowaniu i przeglądaniu tekstowych, obrazowych i audiowych plików i zbiorów, cyfrowe satelitarne odbiorniki, cyfrowe naziemne odbiorniki, personalne wideo zapisywacze i odtwarzacze, telewizyjne i radiowe odbiorniki, odtwarzacze i zapisywacze kompaktowych płyt (dysków), odtwarzacze i zapisywacze płyt (dysków) wideo, odtwarzacze i zapisywacze optycznych płyt (dysków), odtwarzacze i zapisywacze cyfrowych audio taśm, komputerowe medialne serwery i klienci, multimedialne klawiatury, zdalne urządzenia kontrolne, urządzenia telewizyjne, płaskie panelowe telewizyjne i wyświetlaczowe monitory, wideo projektory, cyfrowe kamery, telewizyjne tunery, cyfrowe wideo kamery, megafony, głośniki do osobistych komputerów, mikrofony, słuchawki nagłowne i zestawy mikrofonowo - słuchawkowe nagłowne, wideo wzmacniacze, wideo tunery, skrzynki przełączające audio, tłumiki zakłóceń audio, wzmacniacze i dekodery, zestawy gier wideo, jukeboksy, komputerowe oprogramowanie do tworzenia i wpisywania tekstu i obrazów na optyczne media zapisujące i nagrywające, optyczne media do wielokrotnego zapisywania i nagrywania, płyty (dyski) CD i DVD oraz napędy i zapisywacze do nich, napędy dysków komputerowych, napędy dysków optycznych, oprogramowanie wizyjne.

(111) **188709** (220) 2004 08 30 (210) 284871
(151) 2007 01 29 (441) 2004 12 13
(732) Polskie Towarzystwo Informacji Przestrzennej, Warszawa, PL.

(540)



Kolor znaku: granatowy, żółty, ciemnoniebieski, biały

(531) 1.17.11, 24.15.3, 26.1.1, 27.5.1, 29.1.14

(510), (511) **16** czasopisma, publikacje, podręczniki, książki, mapy, atlasy, katalogi, rysunki, fotografie, **41** prowadzenie usług w zakresie: organizowania i prowadzenia konferencji, kongresów, seminariów, sympozjów, zjazdów, organizowania wystaw, pokazów i konkursów o charakterze edukacyjnym, edukacji, upowszechniania wiedzy oraz doradztwa o charakterze edukacyjnym w zakresie geomatyki, publikowania książek oraz tekstów, publikowania książek, periodyków i innych dokumentów elektronicznych on-line oraz obsługi tych publikacji, przetwarzania obrazów cyfrowych, **42** prowadzenie usług w zakresie: opracowywania projektów technicznych, ekspertyz inżynierskich i opinii, prowadzenia prac badawczo-rozwojowych z zakresu geomatyki, wykonywania pomiarów i opracowań geodezyjnych i kartograficznych, projektowania i wykonywania systemów komputerowych i oprogramowania komputerowego, w tym systemów i infrastruktur geoinformacyjnych, analizy systemów komputerowych, instalacji oprogramowania komputerowego i jego aktualizacji, administrowania stronami komputerowymi.

(111) **188710** (220) 2004 09 28 (210) 285908

(151) 2007 01 26 (441) 2005 01 10

(732) Centrum Nauczania Języków Obcych „ASYSTENT”
Małgorzata Banasik, Kielce, PL.

(540)



Kolor znaku: biały, popielaty, niebieski, czarny

(531) 1.11.15, 1.17.1, 26.1.1, 27.5.1, 29.1.14

(510), (511) **41** nauczanie, edukacja, kursy korespondencyjne, organizowanie i prowadzenie pracowni specjalistycznych i seminariów.(111) **188711** (220) 2004 10 08 (210) 286300

(151) 2007 04 05 (441) 2005 01 10

(732) GAMAR Produkcja-Handel Wyrobów Metalowych, Marek Gawor, Rzeszotary, PL.

(540)



Kolor znaku: biały, niebieski, czarny

(531) 14.3.1, 14.3.16, 14.5.21, 26.4.14, 26.4.18, 27.5.1, 29.1.12

(510), (511) **06** materiały budowlane metalowe, wyroby ślusarskie, odlewy z metali, kłamki metalowe, **35** zebranie w jednym miejscu z korzyścią dla innych różnorodnych towarów, umożliwiające klien-

tom oglądanie tych towarów w dogodny sposób i ich nabywanie, w specjalistycznym sklepie również poprzez Internet dla towarów jak: materiały budowlane, wyroby ślusarskie, odlewy z metali, artykuły wyposażenia wnętrz mieszkalnych, prowadzenie pośrednictwa w transakcjach handlowych dla innych przedsiębiorstw oraz prowadzenie przedstawicielstw handlowych podmiotów zagranicznych w kraju, reklamowanie, organizowanie targów i wystaw w celach handlowych, zaopatrywanie osób trzecich (zakupy produktów i usług), organizowanie i pomoc w prowadzeniu działalności gospodarczej, dystrybucja materiałów reklamowych.

(111) **188712** (220) 2004 10 18 (210) 286650

(151) 2007 02 08 (441) 2005 01 24

(732) JUSTA ELEKTRON Spółka z o.o., Raszyn, PL.

(540)

Just max

(531) 27.5.1

(510), (511) **09** akumulatory elektryczne, urządzenia do ładowania akumulatorów elektrycznych, baterie elektryczne, baterie słoneczne, baterie do oświetlania, baterie galwaniczne, urządzenia do ładowania baterii, ogniwa galwaniczne, ogniwa elektryczne, ogniwa fotoelektryczne, **11** urządzenia do oświetlania, latarki kieszonkowe, latarki, latarnie.

(111) **188713** (220) 2004 10 25 (210) 286962

(151) 2007 02 07 (441) 2005 02 07

(732) G 7 - EXPERT KUCHNIE Spółka z o.o., Warszawa, PL.

(540)



Kolor znaku: czarny, biały, czerwony

(531) 26.11.1, 27.5.1, 29.1.13

(510), (511) **07** urządzenia kuchenne wolnostojące i do zabudowy a w szczególności zmywarki, **11** baterie, chłodziarki, lodówki, lampy oświetleniowe kierunkowe, kuchenki gazowe i elektryczne, kuchenki mikrofalowe, oprawki do lamp elektrycznych, płyty grzewcze, piekarniki, wyciągi kuchenne, zlewozmywaki, zamrażarki.

(111) **188714** (220) 2004 10 26 (210) 287036

(151) 2007 03 14 (441) 2005 02 07

(732) „BARTEX” BARTOL Spółka Jawna, Paproć, PL.

(540) BENUTO

(510), (511) **33** napoje alkoholowe.(111) **188715** (220) 2004 10 27 (210) 287039

(151) 2007 03 20 (441) 2005 02 07

(732) RANBAXY (POLAND) Spółka z o.o., Warszawa, PL.

(540) TOPIRAN

(510), (511) **05** leki, produkty farmaceutyczne, weterynaryjne i higieniczne, materiały opatrunkowe.

(111) **188716** (220) 2004 10 27 (210) 287060

(151) 2007 04 10 (441) 2005 02 07

(732) „PROGRA” Jolanta Herburtowska, Gdańsk, PL.

(540)



(531) 27.5.1

(510), (511) **09** urządzenia i przyrządy do celów dydaktycznych, magnetyczne i optyczne nośniki danych cyfrowych, dyski z nagraniami, sprzęt do przetwarzania danych i komputery, dyski kompaktowe czyste, dyski kompaktowe z nagraniami, komputerowe programy operacyjne, oprogramowanie komputerowe i programy komputerowe dla telekomunikacyjnych urządzeń przełączających, do obsługi poczty głosowej i do przekazywania komunikatów, oprogramowanie komputerowe i programy komputerowe do przetwarzania głosu, wideo, przekazów faksymilowych i danych, oprogramowanie komputerowe i programy komputerowe umożliwiające dostęp do globalnej sieci komputerowej lub interaktywnej komputerowej sieci telekomunikacyjnej dostarczających różnorodnych informacji, oprogramowanie komputerowe i programy komputerowe do dostarczania danych komputerowych, do urządzeń szyfrujących i deszyfrujących w celu sprzęgnięcia z telewizyjnymi sieciami kablowymi, oprogramowanie komputerowe i programy komputerowe do celów edukacyjnych i rozrywkowych, oprogramowanie komputerowe i programy komputerowe do obsługi płatności realizowanych drogą elektroniczną, do elektronicznej sprzedaży oprogramowania komputerowego, oprogramowanie komputerowe i programy komputerowe stosowane do obsługi informacji demograficznych oraz szyfrowania i deszyfrowania informacji, oprogramowanie komputerowe i programy komputerowe umożliwiające korzystanie z handlu elektronicznego, oprogramowanie komputerowe i programy komputerowe ułatwiające projektowanie wspomaganie komputerowo oraz projektowanie układów o wielkiej skali integracji, oprogramowanie komputerowe i programy komputerowe do automatycznej obsługi cyklu zamówień między sprzedawcami i producentami, magnetyczne nośniki danych bez zapisu, optyczne nośniki danych bez zapisu, pióra elektroniczne, dyskiety komputerowe bez zapisu, czyste taśmy magnetyczne, dyski optyczne, taśmy wideo, dyski wideo, CD romy, taśmy audio z nagraniami rozrywkowymi lub z informacjami ogólnymi, z wyłączeniem gier, procesory tekstu, taśmy w kasetach, **16** papier do komputerów zadrukowany programami komputerowymi (listingi), tablice ogłoszeniowe z papieru lub z kartonu, druki, albumy, almanachy, atlasy, drukowane tabele kalkulacyjne, kalendarze, blankiety, wizytówki, fiszki katalogowe, karty okolicznościowe wszystko zadrukowane informacjami związanymi z oprogramowaniem komputerów, taśmy i karty papierowe do zapisywania programów komputerowych, podręczniki instruktażowe dotyczące technik komputerowych, katalogi, gazety, czasopisma dotyczące technik komputerowych (software i hardware), ulotki dotyczące telekomunikacji, materiały edukacyjne na nośniku papierowym w postaci gier komputerowych, **35** świadczenie usług w zakresie dostarczania informacji dotyczących reklamy, sprzedaży towarów według branży IT (techniki komputerowe), usługi w zakresie informacji gospodarczej dotyczącej technik komputerowych, świadczenie usług reklamowych na rzecz osób trzecich w sprawach technik komputerowych, usługi na rzecz osób trzecich w zakresie realizowania elektronicznych centrów handlowych (wirtualnych), mianowicie usługi w zakresie wirtualnego obrazowania sklepów i towarów poprzez globalną sieć komputerową oraz realizowania zamówień użytkowników sieci, usługi teleinformatyczne w zakresie oprogramowania do zarządzania wystawami w celach reklamowych, wynajem stoisk wystawowych do celów reklamowych w sprawach technik komputerowych, usługi konsultacyjne i doradcze dotyczące zarządzania techniki kamikomputerowymi, usługikonsultacyjne dotyczące organizowania działalności gospodarczej w dziedzinie obrotu sprzętem (hardware) i oprogramowaniem (software) komputerowym, usługi w zakresie pomocy programistyczno-sprzętowej w zarządzaniu działalnością gospodarczą w sprawach technik komputerowych, usługi w zakresie planowania zasobów przedsiębiorstwa technikami komputerowymi, usługi specjalistów w dziedzinie technik komputerowych, zgrupowanie na rzecz osób trzecich różnych towarów z zakresu IT (techniki komputerowe), pozwalające nabywcy wygodnie je oglądać i kupować przy pomocy wykorzystania środków telekomunikacji za pośrednictwem systemu telezakupów lub w sklepie firmowym, składzie celnym, w sprzedaży wysyłkowej lub w ofercie bezpośredniej, **41** usługi dotyczące produkcji programów przy użyciu grafiki komputerowej, rozwijanie i rozpowszechnianie materiałów edukacyjnych dla dzieci używających komputerów, dostarczanie informacji cyfrowej dotyczących kształcenia i rozrywki, filmów, sportu, malowniczych miejsc, miejsc o historycznym znaczeniu oraz rekreacji dla celów edukacyjnych, usługi szkoleniowe w zakresie stosowania i obsługi sprzętu komputerowego, publikacja książek i czasopism

w tematyce komputerowej, udostępnianie gier komputerowych do grania za pomocą komputerowych terminali telekomunikacyjnych, wynajem i wydzierżawianie gier komputerowych i ich osprzętu, wynajem urządzeń służących rozrywce wyposażonych w komputerowe maszyny do gry, usługi w zakresie udostępniania przez elektroniczne zbiory biblioteczne elektronicznie zarejestrowanych gazet, czasopism, fotografii, obrazków i tym podobnych komputerem połączonym w sieć, usługi edukacyjne w dziedzinie technik sprzedaży świadczone za pośrednictwem telefonu, organizowanie przez telefon seminariów na temat technik sprzedaży, usługi edukacyjne, mianowicie prowadzenie seminariów na temat przetwarzania informacji, usługi edukacyjne w zakresie technik telekomunikacyjnych, organizowanie i prowadzenie seminariów, sympozjów i konferencji w celach edukacyjnych, wynajem zapisanych taśm magnetycznych, kaset z gramami, dysków magnetycznych oraz optycznych nośników danych z zarejestrowanymi gramami i innymi programami użytkowymi, wynajem wideokaset i nagrań dźwiękowych, usługi wypożyczalni książek komputerowych, organizowanie wystaw i prezentacji muzealnych w zakresie historycznych technik przetwarzania informacji, **42** usługi komputerowe, mianowicie wydzierżawianie czasu dostępu do komputerowych baz danych, udostępnianie web sites, stron internetowych i elektronicznych tablic ogłoszeniowych przedstawiających badania i odnośne materiały z dziedziny szkolnictwa, biznesu, finansów, wiadomości, pogody, sportu, rozrywki, podróży, zakupów, obliczeń i technik komputerowych, oprogramowania komputerowego, muzyki, teatru, filmu, hobby, edukacji wspomaganie komputerowo, wydarzeń z różnych dziedzin życia i różnorodnych informacji, usługi w zakresie umożliwiania dokonywania skomputeryzowanych zamówień różnego rodzaju towarów poprzez telefon i terminale komputerowe, usługi konsultacyjne, projektowanie, badanie i rozwijanie systemów komputerowych, sieci komputerowych, sieci telekomunikacyjnych i systemów interkomunikacyjnych, usługi w dziedzinie uaktualniania oprogramowania komputerowego, świadczenie usług komputerowych, mianowicie umożliwiania interakcyjnego dostępu do globalnej komputerowej sieci informacyjnej w celu przekazywania i rozpowszechniania informacji usługi komputerowe, mianowicie umożliwianie bezpośredniego dostępu do komputerowych baz danych dotyczących biznesu, komputerów, kultury i innych wydarzeń i różnych dziedzin życia, programowanie komputerowe na rzecz osób trzecich, wynajem i wydzierżawianie komputerów, wynajem oprogramowania komputerowego, usługi w dziedzinie udostępniania oprogramowania komputerowego, które może być łądowane z globalnej sieci komputerowej, dotyczącego biznesu, komputerów, kultury, handlu elektronicznego oraz różnorodnych zagadnień, usługi na rzecz osób trzecich w dziedzinie projektowania i zamieszczania stron internetowych w sieciach komputerowych, usługi w zakresie udostępniania zintegrowanych baz danych z informacjami o firmach, wydzierżawianie lub udostępnianie dla osób trzecich czasu dostępu do komputerowych baz danych, web sites, stron internetowych dotyczących biznesu, komputerów, kultury, finansów, wiadomości, pogody, sportu, gier, muzyki, teatru, filmu, rozrywki, podróży, zakupów, hobby i innych zagadnień z różnych dziedzin życia poprzez globalnie połączoną sieć komputerową, usługi w zakresie analiz technicznych, testów i konsultacji w dziedzinie konstruowania i obsługi sieci informatycznych, usługi integracyjne dotyczące globalnych, międzynarodowych i lokalnych sieci telekomunikacyjnych komputerów osobistych, projektowanie i rozwijanie na rzecz osób trzecich instalacji telekomunikacyjnych i sieci telekomunikacyjnych, dostarczanie różnorodnych informacji poprzez interaktywne komputerowe sieci łączności oraz globalną sieć komputerową, dostarczanie różnorodnych informacji za pośrednictwem globalnej informacyjnej sieci komputerowej, usługi konsultacyjne dotyczące własności intelektualnej, sprzętu komputerowego i architektury, dostarczanie informacji z zakresu nauk przyrodniczych i nauk społecznych, restauracji, kosmologii, prawa, gotowania, komputerów, programów komputerowych, geografii, pogody i mody, dostarczanie urządzeń wystawowych, umożliwianie wielu użytkownikom dostępu do komputerów lub elektronicznych tablic ogłoszeniowych dotyczących mody, rozrywki, zdrowia, i innych dziedzin życia, usługi komputerowe, mianowicie bezpośrednio udostępnianie artykułów z prasy i informacji dokumentalnych z różnorodnych dziedzin, usługi komputerowe, mianowicie bezpośrednio udostępnianie czasopism z dziedziny mody, rozrywki, zdrowia i innych dziedzin życia, umożliwianie dostępu do bezpośrednich baz danych w celu nawiązywania w czasie rzeczywistym komunikacji z innymi użytkownikami komputerów i pro-

wadzenia rozmów na różnorodne tematy, udzielanie licencji i zarządzania własnością intelektualną, usługi w zakresie nadzoru i kontroli urządzeń i instalacji teleinformatycznych w budynkach, usługi komputerowe, mianowicie wydierżawianie lub udostępnianie czasu dostępu komputerowych baz danych, web sites, stron internetowych i/lub elektronicznych tablic ogłoszeniowych, komputerowe usługi konsultacyjne, usługi w zakresie projektowania sieci i instalacji telekomunikacyjnych.

(111) **188717** (220) 2004 10 27 (210) 287066
(151) 2007 03 15 (441) 2005 02 07
(732) MITHERM Spółka z o.o., Mieszkowice, PL.
(540)



Kolor znaku: pomarańczowy, biały
(531) 26.4.1, 26.4.5, 27.5.1, 29.1.1, 29.1.6
(510), (511) **19** materiały budowlane niemetalowe wykonane z tworzyw sztucznych oraz mineralnych surowców niemetalowych, wyroby azbestowo-cementowe oraz wiórowo-cementowe, **35** zgrupowanie na rzecz osób trzecich różnych towarów pozwalające nabywcy je oglądać i kupować w sklepie z drewnem, materiałami budowlanymi i wyposażenia sanitarnego oraz sprzętem hydraulicznym i grzejnym, farbą, szkłem, wyrobami chemicznymi stosowanymi w budownictwie, tapetami, wykładzinami podłogowymi oraz środkami czyszczącymi, badanie rynku i opinii publicznej, świadczenie usług reklamowych na rzecz osób trzecich, doradztwo w zakresie prowadzenia działalności gospodarczej i zarządzania, **36** usługi w zakresie obrotu nieruchomościami, wynajem nieruchomości, zarządzanie nieruchomościami mieszkalnymi, **37** usługi budowlane w zakresie rozbiórki obiektów budowlanych, roboty ziemne, roboty ogólnobudowlane, związane ze wznoszeniem budynków, roboty tynkarskie, tapetowanie, układanie podłóg, malowanie, roboty wykończeniowe w budynkach mieszkalnych oraz użyteczności publicznej, stawianie rusztowań, wykonywanie konstrukcji i pokryć dachowych, roboty izolacyjne, montaż stolarki budowlanej, **42** usługi w zakresie projektowania budowlanego, urbanistycznego i technologicznego.

(111) **188718** (220) 2004 10 27 (210) 287067
(151) 2007 03 12 (441) 2005 02 07
(732) MITHERM Spółka z o.o., Mieszkowice, PL.
(540)



Kolor znaku: pomarańczowy, biały
(531) 26.4.1, 26.4.5, 27.5.1, 29.1.1, 29.1.6
(510), (511) **19** materiały budowlane niemetalowe wykonane z tworzyw sztucznych oraz mineralnych surowców niemetalowych, wyroby azbestowo-cementowe oraz wiórowo-cementowe, **35** zgrupowanie na rzecz osób trzecich różnych towarów pozwalające nabywcy je oglądać i kupować w sklepie z drewnem, materiałami budowlanymi i wyposażenia sanitarnego oraz sprzętem hydraulicznym i grzejnym, farbą, szkłem, wyrobami chemicznymi stosowanymi w budownictwie, tapetami, wykładzinami podłogowymi oraz środkami czyszczącymi, badanie rynku i opinii publicznej, świadczenie usług reklamowych na rzecz osób trzecich, doradztwo w zakresie prowadzenia działalności gospodarczej i zarządzania, **36** usługi w zakresie obrotu nieruchomościami, wynajem nieruchomości, zarządzanie nieruchomościami mieszkalnymi, **37** usługi budowlane w zakresie rozbiórki obiektów budowlanych, roboty ziemne, roboty ogólnobudowlane, związane ze wznoszeniem budynków, roboty tynkarskie, tapetowanie, układanie podłóg, malowanie, roboty wykończeniowe w budynkach mieszkalnych oraz użyteczności publicznej, stawianie rusztowań, wykonywanie konstrukcji i pokryć dachowych, roboty izolacyjne, montaż stolarki budowlanej, **42** usługi w zakresie projektowania budowlanego, urbanistycznego i technologicznego.

(111) **188719** (220) 2004 10 27 (210) 287072
(151) 2007 04 10 (441) 2005 02 07
(732) House of Prince A/S, Søborg, DK.
(540) PRINCE RICH TASTE
(510), (511) **34** tytoń, papierosy, artykuły dla palących, zapalki.

(111) **188720** (220) 2004 10 27 (210) 287073
(151) 2007 04 10 (441) 2005 02 07
(732) House of Prince A/S, Søborg, DK.
(540) PRINCE ROUNDED TASTE
(510), (511) **34** tytoń, papierosy, artykuły dla palących, zapalki.

(111) **188721** (220) 2004 10 27 (210) 287074
(151) 2007 04 10 (441) 2005 02 07
(732) House of Prince A/S, Søborg, DK.
(540) PRINCE MENTHOL TASTE
(510), (511) **34** tytoń, papierosy, artykuły dla palących, zapalki.

(111) **188722** (220) 2004 10 28 (210) 287096
(151) 2007 04 10 (441) 2005 02 07
(732) FAKTORIA Łukasz Lubicki, Kazimierz Dolny, PL.
(540)



Kolor znaku: bordowy, złoty
(531) 25.1.15, 27.5.1, 29.1.1, 29.1.2
(510), (511) **11** palarnia kawy, **30** kawa, herbata, przyprawy, **32** napoje bezalkoholowe, **43** usługi prowadzenia kawiarni i restauracji, rezerwacji i zapewnienia miejsc hotelowych, przygotowanie dań żywności i napojów na zamówienie oraz ich dostawa (catering), usługi hotelarskie i gastronomiczne.

(111) **188723** (220) 2004 10 28 (210) 287098
(151) 2007 04 10 (441) 2005 02 07
(732) FAKTORIA Łukasz Lubicki, Kazimierz Dolny, PL.
(540)



Kolor znaku: brązowy, złoty
(531) 25.1.15, 27.5.1, 29.1.2, 29.1.7
(510), (511) **11** palarnia kawy, **30** kawa, herbata, przyprawy, **32** napoje bezalkoholowe, **43** usługi prowadzenia kawiarni i restauracji, rezerwacji i zapewnienia miejsc hotelowych, przygotowanie dań żywności i napojów na zamówienie oraz ich dostawa (catering), usługi hotelarskie i gastronomiczne.

(111) **188724** (220) 2004 10 28 (210) 287100
(151) 2007 04 10 (441) 2005 02 07
(732) Herbaciarnia-Galeria „U DZIWIWSZA” Anna Lubicka, Kazimierz Dolny, PL.
(540)



Kolor znaku: brązowy, złoty
(531) 25.1.15, 27.5.1, 29.1.2, 29.1.7

(510), (511) **11** palarnia kawy, **30** kawa, herbata, przyprawy, **32** napoje bezalkoholowe, **35** organizowanie wystaw w celach handlowych i reklamowych, **41** organizowanie wystaw związanych z kulturą i edukacją (galerie), **43** usługi prowadzenia kawiarni i restauracji, rezerwacji i zapewnienia miejsc hotelowych, przygotowanie dań żywności i napojów na zamówienie oraz ich dostawa (catering), usługi hotelarskie i gastronomiczne.

(111) **188725** (220) 2004 10 30 (210) 287218
 (151) 2007 04 05 (441) 2005 02 07
 (732) „DIL-SUROWCE WTÓRNE” Spółka Jawna Maria i Krzysztof Szymanek, Bielsko-Biała, PL.
 (540)



Kolor znaku: zielony, biały, czarny

(531) 24.15.2, 27.5.1, 29.1.3

(510), (511) **35** hurtowy obrót odpadami metali, złomu metalowego i rud metali, **39** wywóz śmieci i odpadów zawierających szkło, folię, tworzywa sztuczne, drewno, gruz, metale, **40** stabilizacja i utylizacja odpadów i surowców wtórnych zawierających szkło, folię, tworzywa sztuczne, drewno, gruz, metale.

(111) **188726** (220) 2004 11 02 (210) 287230
 (151) 2007 03 27 (441) 2005 02 07
 (732) „JAGODA” Jacek Gomółka, Kraków, PL.
 (540) Night Club 66

(510), (511) **41** nocne kluby, organizowanie i obsługa dyskotek, **43** usługi barowe, restauracyjne, kawiarnie, usługi gastronomiczne.

(111) **188727** (220) 2004 11 02 (210) 287234
 (151) 2007 04 05 (441) 2005 02 07
 (732) Konex Spółka z o.o., Łódź, PL.
 (540)



(531) 5.5.20, 26.13.25, 27.5.1

(510), (511) **21** ściereczki, gąbki, ircha do czyszczenia, rękawice ochronne, ściereczki do wycierania kurzu, do podłóg, szmatki do czyszczenia, zmywaki.

(111) **188728** (220) 2004 11 02 (210) 287278
 (151) 2007 02 19 (441) 2005 02 07
 (732) NUTRON Tomasz Pietkiewicz, Wrocław, PL.
 (540)



Kolor znaku: żółty, czarny, czerwony

(531) 16.1.4, 27.5.1, 29.1.1, 29.1.2, 29.1.8

(510), (511) **35** zgrupowanie na rzecz osób trzecich różnych towarów pozwalające nabywcy wygodnie je oglądać i kupować w sklepie oraz za pośrednictwem internetu, w tym akcesoriów dyskotek, gramofonów, mikserów dźwięku, odtwarzaczy płyt CD, płyt CD, kaset fonicznych, kaset wideo, sprzętu oświetleniowego, mikrofonów, słuchawek fonicznych, igieł gramofonowych, płyt analogowych, magnetofonów, sprzętu radiowego i telewizyjnego, efektorów, skrzyń na gramofony, T-shirtów, toreb, bluz, obuwia, głośników, monitorów.

(111) **188729** (220) 2004 11 02 (210) 287280
 (151) 2007 02 19 (441) 2005 02 07
 (732) Przedsiębiorstwo Usługowo - Produkcyjno - Handlowe VENUS Jacek Leśniak, Zduńowice, PL.
 (540)



(531) 27.5.1

(510), (511) **14** wyroby biżuteryjne i półprodukty wyrobów biżuteryjnych z agatów, szkła, bursztynu, diamentu, pereł, pianki morskiej, statuetki bursztynowe lub wykonane z przeważającym udziałem bursztynu jako surowca podstawowego, pierścionki, pierścienie, sygnety, broszki, kolczyki, kolie, naszyjniki, obrączki, spinki, diademy, bransolety, ozdobne pojemniki domowe o charakterze artystycznym wykonane z metali szlachetnych i półszlachetnych oraz ze stopów tych metali z użyciem bursztynu jako surowca nie podstawowego, obrobione przez szlif kamienie szlachetne lub półszlachetne jako elementy biżuterii, ozdoby w kości słoniowej lub z metali szlachetnych lub półszlachetnych oraz ze stopów tych metali z wykorzystaniem kości słoniowej jako materiału nie podstawowego, kuchenne przybory z metali szlachetnych, łańcuszki biżuteryjne z metali szlachetnych, medale i medaliony z metali szlachetnych i półszlachetnych, medale i medaliony z metali szlachetnych i półszlachetnych oraz ze stopów tych metali wykonane z użyciem bursztynu, naczynia sakralne i patery z metali szlachetnych i półszlachetnych oraz ze stopów tych metali, naczynia sakralne i patery z metali inkrustowane kamieniami szlachetnymi, półszlachetnymi i bursztynem, **16** druki, druki ofertowe, wydawnictwa, prospekty, katalogi, ulotki, afisze, bilboardy, wydruki komputerowe, broszury, instrukcje, scenariusze logistyczne, papeterie i formularze w tematyce związanej z wyrobami bursztyniarskimi, wyrobami rzemiosła artystycznego, biżuterią i zdobnictwem wnętrza, **18** artystyczne wyroby ze skór naturalnych zdobione tworami wykonanymi z metali szlachetnych, półszlachetnych i ich stopów oraz bursztynem jako materiałami nie podstawowymi, **19** witraże budowlane jako elementy wyposażenia wnętrza wykonane z użyciem bursztynu jako materiału nie podstawowego, **20** szkatułki i gabloty biżuteryjne z metali innych niż szlachetne zdobione kamieniami szlachetnymi, półszlachetnymi i bursztynem jako materiałami nie podstawowymi, dzieła sztuki użytkowej z drewna, kory lub korzeni drzew egzotycznych, oraz z tworzyw sztucznych zdobione kamieniami szlachetnymi, półszlachetnymi i bursztynem jako materiałami nie podstawowymi, wykończeniowe elementy z bursztynu lub metali półszlachetnych do mebli luksusowych, listwy na ozdobne ramy do obrazów zdobione elementami z bursztynu jako surowca nie podstawowego, wyroby z rogu naturalnego jako półprodukty biżuteryjne, wachlarze zdobione bursztynem, **35** agencje reklamowe w zakresie jubilerstwa, zdobnictwa artystycznego i bursztyniarstwa, specjalistyczne doradztwo handlowe i marketingowe w zakresie jubilerstwa, zdobnictwa artystycznego i bursztyniarstwa, wyszukiwanie i dostarczanie specjalistycznych informacji w zakresie jubilerstwa, zdobnictwa artystycznego i bursztyniarstwa, wynajem miejsc i środków technicznych przeznaczonych do reklamowania jubilerstwa, zdobnictwa artystycznego i bursztyniarstwa, eksport i import oraz zgrupowanie na rzecz osób trzecich różnych towarów z zakresu zdobnictwa artystycznego, jubilerstwa i bursztyniarstwa pozwalające nabywcy wygodnie je oglądać i kupować w sklepie specjalistycznym, wielobranżowym lub supermarkecie, w sprzedaży bezpośredniej i wysyłkowej, w składzie fabrycznym lub celnym, oraz w witrynie internetowej, organizowanie w celach handlowych wystaw, prezentacji i ekspozycji wyrobów jubilerskich i biżuteryjnych, **36** usługi depozytu sejfowego wartościowych wyrobów jubilerskich i biżuteryjnych, wycena antyków jubilerskich i biżuteryjnych, usługi maklerskie w zakresie obrotu wyrobami rzemiosła jubilerskiego i biżuteryjnego, pośrednictwo ubezpieczeniowe wyrobów jubilerskich i biżuteryjnych, **37** naprawy, renowacje, przeróbki, unowocześnianie wyrobów jubilerskich i biżuteryjnych, oraz wytworów rzemiosła artystycznego wykonanych z metali szlachetnych i półszlachetnych oraz ze stopów tych metali z użyciem bursztynu jako surowca nie podstawowego, **40** usługowe wykonywanie z materiałów powierzonych elementów i półproduktów biżuteryjnych, usługi pozłotnictwa

i platerowania w zakresie półwyrobów i wyrobów jubilerskich i biżuteryjnych, **42** wzornictwo przemysłowe w zakresie wyrobów jubilerskich i biżuteryjnych, usługi projektowe w zakresie dekoracji wnętrz elementami jubilerskimi i dziełami sztuki rękodzielniczej, ekspertyzy jubilerskie i bursztyńnicze, testowanie wyrobów i półwyrobów rękodzieła artystycznego, jubilerskich i biżuteryjnych, **43** usługi hotelarskie i gastronomiczne, dostawa potraw i napoi na zamówienie, organizowanie czasowego zakwaterowania i zapewnianie usług pobytowych.

(111) **188730** (220) 2004 11 02 (210) 287281
 (151) 2007 04 12 (441) 2005 02 07
 (732) SADOWSKI SOFTWARE, Andrzej Sadowski, Grudziądz, PL.
 (540)



Kolor znaku: niebieski, żółty
 (531) 26.1.1, 27.5.1, 29.1.12
 (510), (511) **09** programy komputerowe jako software łądowlany.

(111) **188731** (220) 2004 11 02 (210) 287285
 (151) 2007 04 12 (441) 2005 02 07
 (732) BEST HARCTUR Sp. z o.o., Warszawa, PL.
 (540)



Kolor znaku: biały, zielony
 (531) 1.5.1, 27.5.1, 29.1.12
 (510), (511) **35** agencje reklamowe, rozpowszechnianie i dystrybucja materiałów reklamowych: próbek, druków, prospektów, broszur, ulotek, prospektów, rozpowszechnianie ogłoszeń reklamowych i rozlepianie plakatów reklamowych, uaktualnianie materiałów reklamowych, usługi reklamowe w tym reklama za pośrednictwem sieci komputerowej, reklamy korespondencyjne, reklamy prasowe, reklamy radiowe, reklamy telewizyjne administrowanie hotelami, **39** usługi agencji turystycznej i biura turystycznego z wyjątkiem rezerwacji hoteli i pensjonatów, organizowanie podróży, organizowanie wycieczek morskich, rezerwacja miejsc na podróż, spacerowe rejsy statkiem, zwiedzanie turystyczne, **43** hotele, motele, domy turystyczne, kawiarnie, restauracji, restauracje samoobsługowe, posiłki w restauracjach, stołówki, snack-bary, rezerwacja hotelowe, rezerwacje kwater, rezerwowanie terenu i urządzeń kempingowych, rezerwowanie i wynajmowanie noclegów, organizowanie obozów wakacyjnych w zakresie zakwaterowania.

(111) **188732** (220) 2004 11 04 (210) 287354
 (151) 2007 03 02 (441) 2005 02 07
 (732) POLOmarket Sp. z o.o., Giębnia, PL.
 (540)



Kolor znaku: piaskowy, jasnopiaskowy, czarny, czerwony, szary
 (531) 2.1.4, 9.1.7, 9.1.25, 11.3.14, 18.1.14, 18.1.23, 20.5.1, 20.5.16, 24.3.1, 24.5.7, 25.1.1, 27.5.1, 29.1.14
 (510), (511) **30** herbata.

(111) **188733** (220) 2004 11 04 (210) 287356
 (151) 2007 02 01 (441) 2005 02 07
 (732) POLOmarket Sp. z o.o., Giębnia, PL.
 (540)



Kolor znaku: jasnobrązowy, żółty, szary, czarny, bladopomarańczowy, brązowy, czerwony, ciemnozielony, zielony
 (531) 5.7.24, 7.15.5, 19.1.3, 24.5.7, 25.1.1, 27.5.1, 29.1.15
 (510), (511) **30** herbata.

(111) **188734** (220) 2004 11 04 (210) 287357
 (151) 2007 02 01 (441) 2005 02 07
 (732) POLOmarket Sp. z o.o., Giębnia, PL.
 (540)



Kolor znaku: amarantowy, jasnoamarantowy, biały, błękitny, żółty, zielony, jasnożółty, jasnoniebieski, niebieski, jasnozielony, czerwony, czarny
 (531) 5.5.4, 5.5.23, 7.3.25, 12.3.1, 25.1.1, 26.13.25, 27.5.1, 29.1.15
 (510), (511) **03** płyny do czyszczenia.

(111) **188735** (220) 2004 11 04 (210) 287374
 (151) 2007 02 21 (441) 2005 02 07
 (732) MIEJSKIE PRZEDSIĘBIORSTWO TAKSÓWKOWE Sp. z o.o., Warszawa, PL.
 (540)



Kolor znaku: żółty, czarny, niebieski, biały, różowy
 (531) 27.5.1, 29.1.14
 (510), (511) **09** urządzenia do zapisywania, odtwarzania, przekazywania informacji, dźwięku, obrazu, także poprzez internet, osprzęt i akcesoria do tych urządzeń, **16** książki, periodyki, wydawnictwa albumowe, informatory, czasopisma, katalogi, podręczniki, instrukcje, pisma informacyjne, drukowane zapisy muzyczne, śpiewniki, materiały drukowane, broszury, nośniki papierowe programów komputerowych, kalendarze, obrazy, rysunki, reprodukcje, foldery, **35** usługi reklamowe, również za pośrednictwem sieci komputerowych, zgromadzenie na rzecz osób trzecich różnych towarów pozwalających nabywcy wygodnie je oglądać i kupować w sieci internetowej, w sklepach i hurtowniach z pojazdami mechanicznymi, urządzeniami do zapisywania, odtwarzania, przekazywania danych, dźwięku, obrazu, z osprzętem i akcesoriami do tych urządzeń, z czasopismami, publikacjami, drukowanymi materiałami piśmiennymi, artykułami

biurowymi, meblami, sprzętem telekomunikacyjnym, **37** usługi w zakresie: lakierowania pojazdów mechanicznych ich części, montażu wyposażenia pojazdów, montażu instalacji gazowych w pojazdach, mycia, odkurzania pojazdów mechanicznych, czyszczenia wnętrza pojazdów mechanicznych, prania tapicerki samochodowej, obsługi, napraw i remontów pojazdów mechanicznych i ich części, znakowania pojazdów, pomocy drogowej (napraw), usługi w zakresie badania technicznego pojazdów mechanicznych, **39** usługi w zakresie pomocy drogowej (holowanie), usługi parkingowe, usługi transportu samochodowego pasażerskiego, towarowego, transport przedmiotów wartościowych, wynajmowanie pojazdów mechanicznych, miejsc parkingowych, powierzchni magazynowych, powierzchni na salony samochodowe, usługi magazynowania, usługi informacji o transporcie, pośrednictwa w transporcie, **41** usługi i doradztwo w zakresie publikowania tekstów, tworzenia publikacji internetowych, wydawania książek, czasopism, druków, organizowanie konferencji i zjazdów, **43** usługi kateringowe, usługi rezerwacji, usługi hotelowe.

(111) **188736** (220) 2004 11 08 (210) 287465
 (151) 2007 04 20 (441) 2005 02 21
 (732) Firma „WEKTORY” Józef Białek, Sadków, PL.
 (540)

JOBIprofi
narzędzia ręczne

Kolor znaku: ciemnopomarańczowy, jasnopomarańczowy, czarny (531) 27.5.1, 29.1.12

(510), (511) **08** bijaki, brzeszczoty do pił, urządzenia do cięcia rur, cząłki do obcinania paznokci, cząłki do skórek, pensety do depilacji, diamenty szklarskie, dłuta kamieniarskie, dłuta, rylce, przecinaki, dobijaki, napinacze do drutu, dziurkacze, dźwignie, grabie, gracie, gwintowniki, gwintownice, narzędzia do wyciągania gwoździ, imadła, kabłąki do pił, kielnie, kilofy, klucze płaskie i nastawne, kosiarki ręczne, kosy, krajarki do jarzyn, lewarki ręczne, łopaty, łopatkę ogrodnicze, maczety, pistolety ręczne do wytłaczania masy uszczelniającej, młotki, pobijaki, motyki, noże, nożyczki, nożyce ogrodnicze, sprężynowe, przebijaki, przecinaki, punktaki, rolnicze narzędzia ręczne, rozwiertaki, przyrządy rzeźnicze do zdejmowania skóry zwierząt, szczyrki, urządzenia do uboju zwierząt, aparaty i urządzenia do skórowania bydła, przyrządy do ogłuszania bydła, sekatory, siekiery, siekiery, sierpy, skrobaki, stemplowniki, strugi, ostrza do strugów, ręczne przyrządy do strzyżenia zwierząt, tarcze ścierne, szpachelki do palet, szpachelki, łopatkę, sztucce, szydła, śrubokręty, świdry, tarki, tasaki, tasaki do siekania mięsa, urządzenia do napinania taśm metalowych, toporki, topory, widły, wiertarki, wiertła, uchwyty do wiertła, wycinarki, wyroby nożownicze, zgrzebła, **35** pośrednictwo handlowe polegające na kojarzeniu kontrahentów oraz prowadzenie punktów sprzedaży w zakresie narzędzi ręcznych i artykułów spożywczych, marketing, **39** usługi w zakresie konfekcjonowania narzędzi ręcznych.

(111) **188737** (220) 2004 11 08 (210) 287468
 (151) 2007 04 20 (441) 2005 02 21
 (732) Firma „WEKTORY” Józef Białek, Sadków, PL.
 (540)

JOBI
narzędzia ręczne

(531) 14.7.6, 27.5.1

(510), (511) **08** bijaki, brzeszczoty do pił, urządzenia do cięcia rur, cząłki do obcinania paznokci, cząłki do skórek, pensety do depilacji, diamenty szklarskie, dłuta kamieniarskie, dłuta, rylce, przecinaki, dobijaki, napinacze do drutu, dziurkacze, dźwignie, grabie, gracie, gwintowniki, gwintownice, narzędzia do wyciągania gwoździ, imadła, kabłąki do pił, kielnie, kilofy, klucze płaskie i nastawne, kosiarki ręczne, kosy,

krajarki do jarzyn, lewarki ręczne, łopaty, łopatkę ogrodnicze, maczety, pistolety ręczne do wytłaczania masy uszczelniającej, młotki, pobijaki, motyki, noże, nożyczki, nożyce ogrodnicze, sprężynowe, przebijaki, przecinaki, punktaki, rolnicze narzędzia ręczne, rozwiertaki, przyrządy rzeźnicze do zdejmowania skóry zwierząt, szczyrki, urządzenia do uboju zwierząt, aparaty i urządzenia do skórowania bydła, przyrządy do ogłuszania bydła, sekatory, siekiery, siekiery, sierpy, skrobaki, stemplowniki, strugi, ostrza do strugów, ręczne przyrządy do strzyżenia zwierząt, tarcze ścierne, szpachelki do palet, szpachelki, łopatkę, sztucce, szydła, śrubokręty, świdry, tarki, tasaki, tasaki do siekania mięsa, urządzenia do napinania taśm metalowych, toporki, topory, widły, wiertarki, wiertła, uchwyty do wiertła, wycinarki, wyroby nożownicze, zgrzebła, **35** pośrednictwo handlowe polegające na kojarzeniu kontrahentów oraz prowadzenie punktów sprzedaży w zakresie narzędzi ręcznych i artykułów spożywczych, marketing, **39** usługi w zakresie konfekcjonowania narzędzi ręcznych.

(111) **188738** (220) 2004 11 08 (210) 287493
 (151) 2007 03 21 (441) 2005 02 21
 (732) „FORMASTER” S.A., Kielce, PL.
 (540)

Dafi

Kolor znaku: srebrny

(531) 26.1.2, 27.5.1, 29.1.6

(510), (511) **11** ogrzewacze wodne, filtry jako części instalacji domowych lub przemysłowych, urządzenia elektryczne do ogrzewania, aparatura i urządzenia do uzdatniania wody, podgrzewacze wody, regulatory do wody, niemetalowa aparatura do urządzeń i instalacji wodnych, instalacje do ogrzewania wodnego, rury kotłowe centralnego ogrzewania, wymienniki jako części instalacji do ogrzewania wodnego, elementy instalacji hydraulicznych, galanteria hydrauliczna, krany, natryski, prysznice, kabiny natryskowe, grzejniki elektryczne, **17** przewody giętkie niemetalowe, niemetalowe złączki rur, króćce niemetalowe do rur, niemetalowe sznury gumowe.

(111) **188739** (220) 2004 11 08 (210) 287501
 (151) 2007 03 20 (441) 2005 02 21
 (732) SBS Sp. z o.o., Łódź, PL.
 (540) SMYK

(510), (511) **11** sanitarne urządzenia, sedesy, suszarki łazienkowe, podgrzewacze wody, umywalki, spluczki sedesowe.

(111) **188740** (220) 2004 11 10 (210) 287531
 (151) 2007 04 03 (441) 2005 02 21
 (732) Spółdzielnia Mleczarska „MLEKOVITA”, Wysokie Mazowieckie, PL.
 (540)



Kolor znaku: żółty, czarny, biały, czerwony, niebieski, brązowy, zielony

(531) 5.9.24, 8.3.8, 11.3.5, 25.1.1, 26.1.2, 27.5.1, 29.1.15

(510), (511) **29** ser.

(111) **188741** (220) 2001 08 31 (210) 240241
 (151) 2007 04 23 (441) 2002 03 11
 (732) „Mon Ami Polska” Agnieszka Borkowska, Puszczykowo, PL.

(540)



Kolor znaku: złoty

(531) 27.5.5, 29.1.2

(510), (511) 03 artykuły kosmetyczne, kredki kosmetyczne.

(111) 188742 (220) 2003 04 18 (210) 263794

(151) 2007 04 17 (441) 2003 10 20

(732) NBA Properties, Inc., Nowy Jork, US.

(540)



(531) 14.3.1, 21.3.1, 27.5.5

(510), (511) 09 dyski audio, wideo, komputerowe i laserowe, nagrane kasetki audio i wideo, nagrane taśmy audio i wideo, nagrane dyski kompaktowe, nagrane dyski komputerowe, wszystkie związane z koszykówką, akcesoria komputerowe, mianowicie podkładki pod myszkę, myszki, pudełka na dyskietki, podkładki pod nadgarstki ułatwiające pisanie na klawiaturze komputera, wszystkie towary związane z koszykówką, programy komputerowe do przeglądania informacji, statystyk lub ciekawostek dotyczących koszykówki, oprogramowanie komputerowe prezentujące koszykówkę, mianowicie wygaszacze ekranu monitora, oprogramowanie do gier wideo, kartrydże gier wideo oraz gry do użytku z telewizorami, radia i telefony, okulary, okulary słoneczne, oprawki do okularów, paski, rzemyki, sznurki i łańcuszki do okularów, pudełka na okulary optyczne i okulary słoneczne, magnesy, magnetycznie zakodowane karty kredytowe i wcześniej opłacone karty telefoniczne, nagrania wideo, nagrania strumieniowe wideo, oraz nagrania audio z zakresu koszykówki dostarczane drogą Internetową, oprogramowanie komputerowe służące do uzyskiwania dostępu oraz do przeglądania baz danych zawierających informacje, informacje statystyczne, ciekawostki, informacje opinii publicznej, oraz interaktywne badania opinii publicznej z zakresu koszykówki dostarczane drogą Internetową, oprogramowanie gier komputerowych, programy gier wideo, interaktywne gry wideo oraz oprogramowanie do gier dotyczących ciekawostek dostarczane drogą Internetową, oprogramowanie komputerowe do zastosowania jako wygaszacze ekranu monitora, tapety monitora, tapety na menu programu, oraz kursory dostarczane drogą Internetową, akcesoria do telefonów komórkowych, mianowicie nakładki i osłony telefonów komórkowych, 16 publikacje i druki, mianowicie karty o tematyce związanej z koszykówką, karty o tematyce związanej z zespołami tanecznymi, karty o tematyce związanej z maskotkami, karty o tematyce związanej z rozrywką, naklejki, kalkomanie, znaczki pamiątkowe o tematyce związanej z koszykówką, pudełka do kolekcjonowania tekturowych kart, tablice do umieszczania informacji, tablice do umieszczania informacji za pomocą spinaczy, pocztówki, papierowe podstawki pod szklanki, karty do notowania, podkładki do pisania, długopisy, ołówki, pojemniki do długopisów i papieru, stojaki na dokumenty, albumy na zdjęcia i wycinki prasowe, pieczętki gumowe, papierowe transparenty i flagi, zakładki do książek, okładki z trzema pierścieniami, teczki na materiały piśmienne, kołnotatniki, notesy, nie oprawione i oprawione fotografie, plakaty, kalendarze, naklejki na zderzaki, okładki do książek, papier do pakowania, książki do zabawy dla dzieci, książki z danymi statystycznymi, przewodniki i książki źródłowe związane z grą w koszykówkę, czasopisma z zakresu koszykówki, pamiątkowe programy meczy, proporce papierowe, materiały piśmienne, teczki typu piśmiennego, oraz wykresy statystyczne z tematyki koszykówki, gazetki i ulotki z zakresu koszykówki, чеki bankowe, okładki na książeczki czekowe, pudełka na książeczki czekowe, karty kredytowe i karty telefoniczne nie zakodowane magnetycznie, publikacje elektroniczne w formie czasopism i gazetek z zakresu koszykówki dostarczane drogą Internetową, książeczki do kolorowania w formie rysunków i obrazków dostarczane drogą Inter-

netową, katalogi dostarczane drogą Internetową zawierające szereg produktów o tematyce koszykówki, kartonowe ramki do monitorów komputerowych, 18 torby i pojemniki do przenoszenia komputerów, 25 ubranie, mianowicie skarpety, obuwie, buty do koszykówki, buty sportowe do koszykówki, koszulki, koszule, bluzy dresowe, spodnie dresowe, spodnie, koszulki - topy, spodnie sztruksowe, spodenki, pidżamy, koszulki sportowe, koszulki do drutach, 27 maty do siedzenia z papieru i plastiku, 28 zabawki, gry i artykuły sportowe, mianowicie piłki do koszykówki, piłki golfowe, piłki do zabawy, piłki sportowe, piłki gumowe i piankowe, piłki pluszowe, siatki do koszykówki, tablice do koszykówki, pompki do pompowania piłek do koszykówki oraz igły do nich, kije golfowe, torby na kije golfowe, podstawki na piłkę golfową, zestawy na prezent zawierające piłki golfowe wraz z narzędziami do zakrywania dołków powstałych po uderzeniu kijem golfowym, albo akcesoria w kształcie litery T albo przyrządy do znakowania piłek, akcesoria związane z golfem, mianowicie osłony na torby golfowe, osłony na główki kijów golfowych, rękawiczki do gry w golfa, rękawy na piłki golfowe, oznaczenia na rowery, elektroniczne gry stołowe w koszykówkę, gry stołowe w koszykówkę, gry planszowe w koszykówkę, urządzenia do elektronicznych gier wideo, zestaw do koszykówki składający się z siatki do koszykówki i gwizdka, lalki, zabawki z bohaterami akcji, zabawki wypchane, układanki i ozdoby na choinkę, karty do gry, gry zręcznościowe, gry rozrywkowe, gry na przyjęcia dla dzieci i dorosłych, gry zawierające informacje o ciekawostkach, oraz gry planszowe dostarczane drogą Internetową, 38 emisja meczy koszykówki, imprez związanych z koszykówką, programów z zakresu koszykówki, 41 montaż programów radiowych i telewizyjnych z zakresu koszykówki, meczy koszykówki, imprez związanych z koszykówką i programów z zakresu koszykówki, prowadzenia na żywo meczy koszykówki i pokazów koszykówki, prowadzenie i organizacja szkoleń koszykówki i szkoleń dla trenerów oraz imprez związanych z koszykówką, 42 usługi związane z prowadzeniem stron Internetowych www przedstawiające programy telewizyjne, interaktywne programy telewizyjne, nagrania wideo, nagrania wideo poprzez transmisję strumieniową, wideo interaktywne programy o najważniejszych wydarzeniach, programy radiowe, najważniejsze wydarzenia w programach radiowych, oraz nagrania audio z zakresu koszykówki, usługi związane z prowadzeniem stron internetowych www przedstawiających informacje, informacje statystyczne, bazy danych informacji, bazy danych informacji statystycznych, informacje badań opinii publicznej, oraz interaktywne badania opinii publicznej z zakresu koszykówki, udostępnianie on-line komputerowych baz danych z zakresu koszykówki, usługi związane z prowadzeniem stron Internetowych www przedstawiających on-line gry komputerowe, gry wideo, interaktywne gry wideo, gry zręcznościowe, gry rozrywkowe, gry na przyjęciach dla dzieci i dorosłych, gry planszowe, gry zawierające informacje o ciekawostkach, oraz książeczki do kolorowania w formie rysunków i obrazków, dostarczane drogą Internetową informacji z zakresu koszykówki.

(111) 188743 (220) 2003 06 02 (210) 265662

(151) 2007 02 26 (441) 2003 12 15

(732) Zakład Inżynierii Sanitarnej Marek Karło, Bydgoszcz, PL.

(540)



Kolor znaku: zielony, biały, niebieski, czerwony

(531) 26.1.6, 27.5.1, 29.1.14

(510), (511) 11 fontanny podświetlane, kotły grzewcze na paliwo stałe w tym opalane słomą, ciekłe i gazowe, stacje uzdatniania wody, hydrofonnie, 37 wykonawstwo instalacji: ciepłych do kotłowni, sprężo-

nego powietrza, uzdatniania wody, odpylania, nawęglania, aparatury kontrolno-pomiarowej i automatyki, usuwanie osadów w instalacjach, **42** projektowanie instalacji urządzeń sanitarnych, ciepłych i technologicznych wymienionych w klasie 11 i 37, opracowywanie ekspertyz, opinii i projektów technologicznych, analiz techniczno-ekonomicznych gospodarki cieplnej, wykonywanie nadzorów autorskich i inwestorskich dotyczących wyżej wymienionych projektów.

(111) **188744** (220) 2003 07 02 (210) 266918
 (151) 2007 04 17 (441) 2004 01 12
 (732) Natur Produkt Zdrovit Sp. z o.o., Warszawa, PL.
 (540)



Kolor znaku: biały, niebieski, szary, czerwony, żółty

(531) 1.15.21, 19.13.21, 27.5.5, 29.1.13

(510), (511) **05** preparaty farmaceutyczne, leki do celów medycznych, preparaty dietetyczne do celów leczniczych, preparaty witaminowe i mineralne przeznaczone do celów leczniczych, napoje do celów leczniczych, tabletki musujące wzbogacone w witaminy i minerały przeznaczone do celów leczniczych, **32** napoje bezalkoholowe, koncentraty napojów.

(111) **188745** (220) 2003 08 12 (210) 268512
 (151) 2007 02 09 (441) 2004 02 23

(732) Bank BPH Spółka Akcyjna, Kraków, PL.

(540) BPH PBK FINANSE ZAWSZE NA CZAS

(510), (511) **09** kodowane karty magnetyczne, **35** kompilacja i systematyzacja informacji w komputerowych bazach danych, skomputeryzowane zarządzanie zbiorami informacji, prowadzenie wyciągów z kont bankowych, doradztwo handlowe i gospodarcze, **36** zarządzanie kapitałem, analizy i wyceny finansowe, czynności bankowe i inne czynności finansowe świadczone także za pośrednictwem sieci elektronicznej w tym: emitowanie kart płatniczych, operacje i doradztwo finansowe, notowania giełdowe, pośrednictwo giełdowe, informacja bankowa, transfer kapitałowy, obsługa kart debetowych i kredytowych, usługi maklerskie, dokonywanie transakcji finansowych, przyjmowanie lokat bankowych, udzielanie przyjmowanie poręczeń i gwarancji bankowych, operacje wekslowe i czekowe, obsługa pożyczek bankowych, usługi leasingowe, udostępnianie skrytek sejfowych, przechowywanie przedmiotów i papierów wartościowych, trust inwestycyjny o nieograniczonej wielkości emisji, ekspertyzy w zakresie rynku kapitałowego oraz polityki inwestycyjnej przedsiębiorstw, informacja kapitałowa i inwestycyjna udzielana za pośrednictwem sieci komputerowej, **38** komunikacja w sieci elektronicznej, poczta elektroniczna, zlecenia przywoławcze.

(111) **188746** (220) 2003 09 25 (210) 270397
 (151) 2007 03 15 (441) 2004 04 05

(732) Synbiotics Corporation (a California corporation), San Diego, US.

(540) WITNESS

(510), (511) **05** produkty diagnostyczne do celów weterynaryjnych.

(111) **188747** (220) 2003 12 17 (210) 274050
 (151) 2007 02 01 (441) 2004 04 19

(732) ABRYS Sp. z o.o., Poznań, PL.

(540) Kto jest kim w gospodarce komunalnej i ochronie środowiska

(510), (511) **16** fotografie, indeksy, skorowidze, katalogi, rysunki, **35** gazety (prenumerata), organizowanie wystaw w celach handlowych i reklamowych, pokazy towarów, prenumerata czasopism, publikowanie tekstów reklamowych, reklamy prasowe, targi (organizowanie) w ce-

lach handlowych i reklamowych, agencje reklamowe, uaktualnianie materiału reklamowego, **41** publikacja elektroniczna on-line książek i periodyków, edukacja, fotoreportaże, informacja o edukacji, książki (publikowanie), kształcenie praktyczne, konferencje, kongresy, konkursy (organizowanie), organizacja i prowadzenie sympozjów, wystawy związane z kulturą i edukacją, publikowanie tekstów, zdjęcia.

(111) **188748** (220) 2004 01 26 (210) 275385
 (151) 2007 04 25 (441) 2004 05 04
 (732) ALLBUD Wiesław Malarczyk, Kraków, PL.
 (540)



Kolor znaku: czarny, pomarańczowy, zielony

(531) 2.9.14, 27.5.1, 29.1.13

(510), (511) **37** usługi budowlane, układanie nawierzchni drogowych, nadzór budowlany, wynajem sprzętu budowlanego, montaż i naprawa alarmów przeciwwłamaniowych, montaż i naprawa alarmów przeciwpożarowych, **40** obróbka drewna, **42** opracowanie projektów technicznych, pomiary geodezyjne, **44** ścinanie i przecinanie drzew.

(111) **188749** (220) 2004 04 05 (210) 278829
 (151) 2007 02 08 (441) 2004 07 12
 (732) Zakład Optyczny Marek Rosa, Michał Rosa, Opole, PL.
 (540)

OPTYK ROSA

(531) 27.5.1

(510), (511) **09** sygnalizatory akustyczne, aparaty fotograficzne, baterie anodowe, apertometry, audiowizualne urządzenia do nauki, barometry, binokle, etui na binokle i okulary, łańcuszki i oprawki do binokli, bibeloty okularowe, dane na nośnikach magnetycznych i optycznych, daszki, dyski: kompaktowe, magnetyczne, obliczeniowe i optyczne, etui, oprawki i szkła do okularów, futerały na przyrządy i aparaturę fotograficzną, kalkulatory, kamery filmowe i wideo, kondensatory optyczne, szkła kontaktowe, lunety, obiektywy, szkła i oprawki do okularów, okulary przeciwsłoneczne i korekcyjne, szkła optyczne, aparatura i instrumenty dla optyki, osłony obiektywów, przeciwsłoneczne osłony przeciwosłepieniowe, pryzmaty, szkła kontaktowe, optyczne i korekcyjne, soczewki optyczne, szkło pokryte powłoką przewodząca elektryczność, włókna optyczne i światłowodowe, **44** kliniki prywatne i medyczne, kosmetyka, medyczna opieka pielęgniarska, pomoc medyczna, porady w zakresie farmakologii, salony kosmetyczne, szpitale, chirurgia plastyczna, wszystkie wymienione wyżej dotyczące okulistyki, usługi optyczne i oftalmiczne.

(111) **188750** (220) 2004 04 27 (210) 279920
 (151) 2007 02 19 (441) 2004 08 09

(732) Lubgen Farma Spółka z ograniczoną odpowiedzialnością, Nałęczów, PL.

(540) LUBGEN FARMA

(510), (511) **05** preparaty farmaceutyczne, **39** usługi w zakresie dystrybucji preparatów farmaceutycznych.

(111) **188751** (220) 2004 04 30 (210) 280147
 (151) 2007 03 02 (441) 2004 08 09

(732) „MRÓZ-CHEMAL” Sp. z o.o., Rzeszów, PL.

(540)



Kolor znaku: niebieski i odcienie, zielony, biały, szary, granatowy

(531) 6.1.2, 27.5.1, 29.1.15

(510), (511) **02** farby emulsyjne, farby ognioodporne, farby olejne, farby wodne lub kazeinowe, farby stosowane w ceramice, emalie do malowania, lakiery, **17** farby izolacyjne, **35** zgrupowanie na rzecz osób trzecich różnych towarów obejmujących farby emulsyjne, emulsje, farby i lakiery i inne materiały powłokowe do wykańczania wnętrz pozwalające nabywcy wygodnie je oglądać i kupować w hurtowniach, sklepach oraz na stronie internetowej, rozpowszechnianie materiałów reklamowych.

(111) **188752** (220) 2004 05 24 (210) 281133
(151) 2007 01 09 (441) 2004 09 06
(732) Zielona Budka S.A., Warszawa, PL.
(540)



Kolor znaku: żółty, niebieski, zielony, pomarańczowy, różowy, czerwony, ciemnoniebieski, biały
(531) 8.1.18, 21.1.25, 25.1.15, 27.5.1, 29.1.15
(510), (511) **30** lody, desery lodowe.

(111) **188753** (220) 2004 05 24 (210) 281142
(151) 2007 01 24 (441) 2004 09 06
(732) Zielona Budka Spółka Akcyjna, Warszawa, PL.
(540)



Kolor znaku: beżowy, brązowy, złoty, biały, zielony
(531) 5.5.19, 5.7.1, 27.5.1, 29.1.15
(510), (511) **30** lody, desery lodowe.

(111) **188754** (220) 2004 06 23 (210) 281605
(151) 2007 02 05 (441) 2004 10 04
(732) „PANTERA” PPHU Andrzej Zaręba, Czyżew, PL.
(540)



Kolor znaku: czerwony, czarny
(531) 3.1.4, 27.5.1, 29.1.1, 29.1.8
(510), (511) **35** zgrupowanie na rzecz osób trzecich różnych towarów pozwalające nabywcy wygodnie je oglądać i kupować w sklepie z artykułami spożywczo-przemysłowymi.

(111) **188755** (220) 2004 06 04 (210) 281610
(151) 2007 02 02 (441) 2004 09 06
(732) Alfaco Polska Spółka z o.o., Wrocław, PL.
(540)

ALFACO

(531) 27.5.1

(510), (511) **06** przewody metalowe do instalacji wentylacyjnej i klimatyzacyjnej, sygnalizacja niemechaniczna metalowa inna niż świetlna, tablice sygnalizacyjne nieświecące i niemechaniczne metalowe, zawory metalowe, dysze, końcówki wylotowe z metalu, pojemniki metalowe do sprężonego gazu, zaciski do rur i kabli metalowe, **07** kompresory stosowane w maszynach, reduktory ciśnienia, instalacje do kondensacji, kondensatory pary, skraplacze powietrzne, silniki elektryczne inne niż do pojazdów lądowych, separatory, separatory wody, separatory para-olej, zawory stosowane w częściach maszyn, regulatory ciśnienia, regulatory stosowane w częściach maszyn, regulatory prędkości obrotów do maszyn i silników, wymienniki ciepła, wymienniki ciepła stosowane w częściach maszyn, **11** aparatura i instalacje chłodnicze, urządzenia chłodnicze, komory chłodnicze, szafy chłodnicze, urządzenia klimatyzacyjne, urządzenia do chłodzenia powietrza, zawory regulujące poziom w zbiornikach, armatura do regulacji urządzeń wodnych lub gazowych, aparatura do wentylacji i klimatyzacji, wentylatory stosowane w klimatyzacji, instalacje do schładzania wody, elementy grzejne, filtry powietrza, oleju i wody jako części instalacji domowych i przemysłowych, **17** armatura do przewodów niemetalowa, materiały zapobiegające promieniowaniu ciepła, folie metalowe izolacyjne, folie z tworzyw sztucznych inne niż do pakowania, materiały izolacyjne, osłony do rur niemetalowe, armatura do przewodów powietrza sprężonego niemetalowa, rury elastyczne niemetalowe, złączki niemetalowe do rur, taśmy izolacyjne, **37** usługi w zakresie montażu, konserwacji, przeglądu, remontu i naprawy urządzeń i instalacji chłodniczych, **42** usługi w zakresie doradztwa, ekspertyz i projektowania dotyczące urządzeń i instalacji chłodniczych, klimatyzacyjnych i wentylacyjnych.

(111) **188756** (220) 2004 06 05 (210) 281653
(151) 2007 01 03 (441) 2004 09 06
(732) E plus M Spółka z o.o., Stara Iwiczna, PL.
(540) teeny weeny
(510), (511) **03** wyroby kosmetyczne, perfumeryjne, **25** odzież, obuwie, bielizna, nakrycia głowy.

(111) **188757** (220) 2004 06 04 (210) 281657
(151) 2007 02 07 (441) 2004 09 06
(732) EXPORT - IMPORT „ROBAN” Roman Baniowski, Zielonki, PL.
(540)



Kolor znaku: czerwony, biały
(531) 26.3.4, 27.5.1, 29.1.1

(510), (511) **35** zgrupowanie na rzecz osób trzecich pozwalające nabywcy wygodnie oglądać i kupować w sklepie lub hurtowni, komisie lub targowisku: artykuły odzieżowe, spożywcze, budowlane, wyposażenia wnętrz, sanitarne, pojazdy mechaniczne, tytoniowe, alkoholowe, leki, badanie opinii publicznej, usługi marketingowe, reklamowe, doradztwo w zakresie prowadzenia działalności handlowej, zarządzanie działalnością gospodarczą, agencje importowo-eksportowe, przedstawicielstwa handlowe podmiotów zagranicznych w kraju, **39** towary transport drogowy pojazdami mechanicznymi, przewóz osób, **43** prowadzenie placówek gastronomicznych: restauracji, kawiarni, barów, barów szybkiej obsługi, usługi cateringowe, hotele, motele.

(111) **188758** (220) 2004 06 06 (210) 281682
(151) 2007 02 07 (441) 2004 09 20
(732) Biuro Przedstawicielsko-Handlowe „MAKWI” Makary Wiśniewski, Płock, PL.
(540)



Kolor znaku: biały, czarny, czerwony
(531) 26.1.2, 26.5.1, 27.5.1, 29.1.12

(510), (511) **35** pośrednictwo handlowe, reprezentowanie interesów osób trzecich.

(111) **188759** (220) 2004 06 07 (210) 281689
 (151) 2007 02 02 (441) 2004 09 20
 (732) CERSANIT S.A., Kielce, PL.
 (540) ARAGO

(510), (511) **19** płytki i listwy wykładzinowe niemetalowe ścienne i podłogowe, płytki ceramiczne, glazura, terakota, gres.

(111) **188760** (220) 2004 06 07 (210) 281707
 (151) 2007 02 07 (441) 2004 09 20
 (732) „PIGEON AGENCJA REKLAMY” Aleksandra Król, Wrocław, PL.
 (540)



Kolor znaku: granatowy, pomarańczowy

(531) 26.4.1, 27.5.1, 29.1.12

(510), (511) **16** papier i wyroby papiernicze, tektura i wyroby z tektury, afisze, plakaty, albumy, druki akcydensowe, etykiety nie z materiału, formularze, fotografie, grafiki, foldery, katalogi, kalendarze, samoprzylepne błony z tworzyw sztucznych, broszury, chorągiewki papierowe, czasopisma, karty pocztowe, książki, mapy, prospekty, publikacje drukowane, torby, opakowania, koperty, worki z papieru lub tworzyw sztucznych, oferty handlowe, ulotki reklamowe, druki i koperty firmowe, **35** usługi w zakresie prowadzenia agencji reklamowej, a w tym: badanie opinii rynku, dekoracja wystaw sklepowych, dystrybucja materiałów reklamowych, edycja tekstów reklamowych, fotokopowanie, informacje przemysłowe, handlowe, opracowywanie reklam prasowych, radiowych i telewizyjnych, organizowanie pokazów towarów, rozpowszechnianie ogłoszeń reklamowych, administrowanie komputerowymi bazami danych, wypożyczanie materiałów reklamowych, organizacja wystaw i promocja nowych firm i towarów, **40** drukarnie, druk sitowy, drukowanie offsetowe, drukowanie rysunków, usługi drukarskie, **41** usługi związane z organizacją i obsługą szkoleń, seminariów, konferencji, imprez rozrywkowych, sportowych i rekreacyjnych, **42** usługi w zakresie skanowania, grafiki komputerowej, składu komputerowego - komputerowej technicznej obróbki grafiki komputerowej, usługi projektowe w zakresie prac graficznych i plastycznych, projektowanie oprogramowania komputerowego, projektowanie i opracowywanie stron WWW.

(111) **188761** (220) 2004 06 24 (210) 282399
 (151) 2007 02 16 (441) 2004 10 04
 (732) Makary Wiśniewski, Płock, PL.
 (540)



(531) 26.1.2, 26.11.3, 27.5.1

(510), (511) **35** pośrednictwo handlowe, prowadzenie interesów osób trzecich.

(111) **188762** (220) 2004 07 02 (210) 282682
 (151) 2007 02 09 (441) 2004 10 18
 (732) Alfaco Polska Sp. z o.o., Wrocław, PL.
 (540)



Kolor znaku: biały, niebieski

(531) 1.15.17, 29.1.4, 29.1.6

(510), (511) **06** przewody metalowe do instalacji wentylacyjnej i klimatyzacyjnej, sygnalizacja niemechaniczna metalowa inna niż świetlna, tablice sygnalizacyjne nieświecące i niemechaniczne metalowe, zawory metalowe, dysze, końcówki wylotowe z metalu, pojemniki metalowe do sprężonego gazu, zaciski do rur i kabli metalowe, **07** kompresory stosowane w maszynach, reduktory ciśnienia, instalacje do kondensacji, kondensatory pary, skraplacze powietrzne, silniki elektryczne inne niż do pojazdów lądowych, separatory, separatory wody, separatory para-olej, zawory stosowane w częściach maszyn, reduktory ciśnienia, regulatory stosowane w częściach maszyn, regulatory prędkości obrotów do maszyn i silników, wymienniki ciepła, wymienniki ciepła stosowane w częściach maszyn, **11** aparatura i instalacje chłodnicze, urządzenia chłodnicze, komory chłodnicze, szafy chłodnicze, urządzenia klimatyzacyjne, urządzenia do chłodzenia powietrza, zawory regulujące poziom w zbiornikach, armatura do regulacji urządzeń wodnych lub gazowych, aparatura do wentylacji i klimatyzacji, wentylatory stosowane w klimatyzacji, instalacje do schładzania wody, elementy grzejne, filtry powietrza, oleju i wody jako części instalacji domowych i przemysłowych, **17** armatura do przewodów niemetalowa, materiały zapobiegające promieniowaniu ciepła, folie metalowe izolacyjne, folie z tworzyw sztucznych inne niż do pakowania, materiały izolacyjne, osłony do rur niemetalowe, armatura do przewodów powietrza sprężonego niemetalowa, rury elastyczne niemetalowe, złączki niemetalowe do rur, taśmy izolacyjne, **37** usługi w zakresie montażu, konserwacji, przeglądu, remontu i naprawy urządzeń i instalacji chłodniczych, **42** usługi w zakresie doradztwa, ekspertyz i projektowania dotyczące urządzeń i instalacji chłodniczych, klimatyzacyjnych i wentylacyjnych.

(111) **188763** (220) 2004 07 12 (210) 283087
 (151) 2007 04 20 (441) 2004 10 18
 (732) INTER-TEAM Sp. z o.o., Warszawa, PL.
 (540)



Kolor znaku: czerwony, biały, czarny

(531) 26.2.1, 27.5.1, 28.3.0, 29.1.13

(510), (511) **07** automaty rozrusznika, bendixy, części do pomp wtryskowych, elektroniczne moduły zapłonowe, filtry oleju, filtry paliwa, filtry powietrza, filtry wlotu powietrza, koła pasowe alternatora, kołpaki aparatu zapłonowego, linki gazu, linki prędkościomierza, łożyska kół, łożyska specjalne, łożyska sprzęgła, łożyska, odboje amortyzatorów, podnośniki szyb, pompki spryskiwaczy, pompy benzynowe (mechaniczne), pompy olejowe, pompy paliwa elektryczne, pompy układu chłodzenia, pompy wspomaganie układu kierowniczego, półosie napędowe, przeguby napędowe, przeguby, podpory wału napędowego, przekładnie rozrusznika, przerywacze aparatu zapłonowego, regulatory alternatora, regulatory ciśnienia (jetronic), regulatory pomp wtryskowych, rozdzielacze aparatu zapłonowego, rozruszniki, rury układu wydechowego, szczotki alternatora, szczotki rozrusznika, świece zapłonowe, świece żarowe, tłumiki i ich elementy, tuleje rozrusznika, widełki rozrusznika, wirniki rozruszniki, wtryskiwacze (jetronic) i ich części, zapinki układu wydechowego, zawory pomp wtryskowych, zestawy naprawcze pomp, zestawy naprawcze rozrusznika, złącza elastyczne układu wydechowego, **09** bezpieczniki, cewki zapłonowe, czujniki abs, czujniki ciśnienia oleju, czujniki pozycji wału korbowego, czujniki stopu, czujniki światła cofania, czujniki temperatury silnika, czujniki, włączniki wentylatora, czujniki położenia przepustnicy, końcówki przewodów elektrycznych, kostki stacyjki, przekładniki, przełączniki, włączniki, przewody wysokiego napięcia, sondy lambda, termostaty, wkłady stacyjki, zamki drzwi, włączniki, **11** blendy samochodowe, części reflektorów, klosze lamp, kostki żarówek, lampy kierunkowskazów przednich, lampy obrysowe samochodów ciężarowych, lampy oświetlenia wnętrza, tablicy rejestracyjnej, lampy przeciwmgielne, lampy przenośne, lampy tylne kompletne, reflektory, szkła reflektorów, wkłady reflektorów, wymienniki ciepła - nagrzewnice, **12** amortyzatory zawieszenia, bębny

hamulcowe, części silnika zawarte w klasie 12, czujniki klocków hamulcowych, dociski sprzęgła, drążki kierownicze, reakcyjne, dźwignienki zaworowe, elementy karoserii, elementy luster samochodowych, elementy sprzęgła, elementy zawieszenia zawarte w klasie 12, części sprzęgła zawarte w klasie 12, klamki drzwi, klocki hamulcowe, końcówki drążków kierowniczych, linki hamulcowe, linki i przewody hydrauliczne sprzęgła, lusterka samochodowe, łańcuchy rozrządu, osłony śruby zacisku układu hamulcowego, paski klinowe, paski rozrządu z napinaczami, paski rozrządu, paski wielorowkowe, piasty koła przedniego, pióra wycieraczek, podstawki do gaźnika, poduszki silnika, zawieszania, pompy i cylindery hamulcowe, pompy i siłowniki sprzęgła, przekładnie układu kierowniczego, przewody hamulcowe elastyczne, przewody hamulcowe metalowe, ramiona rozpieraków, reperaturki siłownika sprzęgła, rolki napinacza paska rozrządu, silentblok, silniczki I mechanizmy wycieraczek, silniki dmuchawy, spinki różne, sprzężynki układu hamulcowego, sprzężyny zawieszania, sprzęgła kompletne, sprzęgła wentylatora chłodnicy, sworznie wahaczy, szczęki hamulcowe, szklanki i popychacze zaworowe, tarcze hamulcowe, tarcze sprzęgła, trzpienie prowadnicy zacisku układu hamulcowego, wahacze, wałki rozrządu, zamki drzwi, zapinki układu hamulcowego, zestawy naprawcze klocków, szczęk, zestawy naprawcze serwo mechanizmów, zestawy naprawcze układu kierowniczego, zestawy naprawcze wahacza, stabilizatora, zestawy naprawcze zacisku układu hamulcowego, **17** elementy gumowe zawarte w klasie 17, komplety uszczelek silnika, krońce układu chłodzenia, osłony amortyzatorów, osłony drążka skrzyni biegów, osłony maglownicy, osłony przegubów napędowych, pierścienie uszczelniające układ hamulcowy, pierścienie uszczelniające układ wydechowy, przewody paliwowe, przewody układu chłodzenia, simeringi, uniwersalne przewody układu chłodzenia, uszczelki pomp wtryskowych, uszczelki silnika, uszczelki układu wydechowego.

(111) **188764** (220) 2004 07 12 (210) 283088
 (151) 2007 04 20 (441) 2004 10 18
 (732) INTER-TEAM Sp. z o.o., Warszawa, PL.
 (540)



Kolor znaku: czarny, biały, żółty, czerwony

(531) 1.15.3, 27.5.1, 29.1.12

(510), (511) **07** automaty rozrusznika, bendixy, części do pomp wtryskowych, elektroniczne moduły zapłonowe, filtry oleju, filtry paliwa, filtry powietrza, filtry wlotu powietrza, koła pasowe alternatora, kopułki aparatu zapłonowego, linki gazu, linki prędkościomierza, łożyska kół, łożyska specjalne, łożyska sprzęgła, łożyska, odboje amortyzatorów, podnośniki szyb, pompki spryskiwaczy, pompy benzynowe (mechaniczne), pompy olejowe, pompy paliwa elektryczne, pompy układu chłodzenia, pompy wspomaganie układu kierowniczego, półosie napędowe, przeguby napędowe, przeguby, podpory wału napędowego, przekładnie rozrusznika, przerywacze aparatu zapłonowego, regulatory alternatora, regulatory ciśnienia (jetronic), regulatory pomp wtryskowych, rozdzielacze aparatu zapłonowego, rozruszniki, rury układu wydechowego, szczotki alternatora, szczotki rozrusznika, świece zapłonowe, świece żarowe, tłumiki I ich elementy, tuleje rozrusznika, widełki rozrusznika, wirniki rozruszniki, wtryskiwacze (jetronic) i ich części, zapinki układu wydechowego, zawory pomp wtryskowych, zestawy naprawcze pomp, zestawy naprawcze rozrusznika, złącza elastyczne układu wydechowego, **09** bezpieczniki, cewki zapłonowe, czujniki abs, czujniki ciśnienia oleju, czujniki pozycji wału korbowego, czujniki stopu, czujniki światła cofania, czujniki temperatury silnika, czujniki, włączniki wentylatora, czujniki położenia przepustnicy, końcówki przewodów elektrycznych, kostki stacyjki, przekaźniki, przełączniki, włączniki, przewody wysokiego napięcia, sondy lambda, termostaty, wkłady stacyjki, zamki drzwi, włączniki, **11** blendy samochodowe, części reflektorów, klosze lamp, kostki żarówek, lampy kierunkowskazów przednich, lampy obrysowe samochodów ciężarowych, lampy oświetlenia wnętrza, tablicy rejestracyjnej, lampy przeciwmgielne, lampy przenośne, lampy tylne kompletne, reflektory, szkła reflektorów, wkłady reflektorów, wy-

mienniki ciepła - nagrzewnice, **12** amortyzatory zawieszania, bębny hamulcowe, części silnika zawarte w klasie 12, czujniki klocków hamulcowych, dociski sprzęgła, drążki kierownicze, reakcyjne, dźwignienki zaworowe, elementy karoserii, elementy luster samochodowych, elementy sprzęgła, elementy zawieszania zawarte w klasie 12, części sprzęgła zawarte w klasie 12, klamki drzwi, klocki hamulcowe, końcówki drążków kierowniczych, linki hamulcowe, linki i przewody hydrauliczne sprzęgła, lusterka samochodowe, łańcuchy rozrządu, osłony śruby zacisku układu hamulcowego, paski klinowe, paski rozrządu z napinaczami, paski rozrządu, paski wielorowkowe, piasty koła przedniego, pióra wycieraczek, podstawki do gaźnika, poduszki silnika, zawieszania, pompy i cylindery hamulcowe, pompy i siłowniki sprzęgła, przekładnie układu kierowniczego, przewody hamulcowe elastyczne, przewody hamulcowe metalowe, ramiona rozpieraków, reperaturki siłownika sprzęgła, rolki napinacza paska rozrządu, silentblok, silniczki I mechanizmy wycieraczek, silniki dmuchawy, spinki różne, sprzężynki układu hamulcowego, sprzężyny zawieszania, sprzęgła kompletne, sprzęgła wentylatora chłodnicy, sworznie wahaczy, szczęki hamulcowe, szklanki i popychacze zaworowe, tarcze hamulcowe, tarcze sprzęgła, trzpienie prowadnicy zacisku układu hamulcowego, wahacze, wałki rozrządu, zamki drzwi, zapinki układu hamulcowego, zestawy naprawcze klocków, szczęk, zestawy naprawcze serwo mechanizmów, zestawy naprawcze układu kierowniczego, zestawy naprawcze wahacza, stabilizatora, zestawy naprawcze zacisku układu hamulcowego, **17** elementy gumowe zawarte w klasie 17, komplety uszczelek silnika, krońce układu chłodzenia, osłony amortyzatorów, osłony drążka skrzyni biegów, osłony maglownicy, osłony przegubów napędowych, pierścienie uszczelniające układ hamulcowy, pierścienie uszczelniające układ wydechowy, przewody paliwowe, przewody układu chłodzenia, simeringi, uniwersalne przewody układu chłodzenia, uszczelki pomp wtryskowych, uszczelki silnika, uszczelki układu wydechowego.

(111) **188765** (220) 2004 07 12 (210) 283089
 (151) 2007 03 12 (441) 2004 10 18
 (732) Geneza International Sp. z o.o., Nakło Śląskie, PL.
 (540) GENEZA

(510), (511) **35** usługi związane z prowadzeniem punktu sprzedaży sprzedaż detalicznej paliw, usługi związane z prowadzeniem punktu sprzedaży hurtowej zboża, nasion i paszy dla zwierząt, mięsa i wyrobów mięsnych, wyrobów mleczarskich, jaj, olejów i tłuszczów jadalnych, napojów bezalkoholowych, cukru, czekolady i wyrobów cukierniczych, pozostałej żywności, wyrobów włókienniczych, odzieży i obuwia, elektrycznych artykułów gospodarstwa domowego i artykułów radiowo-telewizyjnych, wyrobów metalowych, porcelanowych, ceramicznych i szklanych do użytku domowego, tapet i środków czyszczących, pozostałych artykułów użytku domowego i osobistego, paliw stałych, ciekłych, gazowych oraz produktów pochodnych, metali i rud metali, drewna, materiałów budowlanych i wyposażenia sanitarnego, artykułów metalowych oraz sprzętu i dodatkowego wyposażenia hydraulicznego i grzejnego, maszyn i urządzeń biurowych, pozostałych maszyn i urządzeń dla przemysłu, handlu i transportu wodnego, maszyn i urządzeń rolniczych, łącznie ze sprzedażą ciągników, usługi związane z prowadzeniem punktu sprzedaży detalicznej drobnych wyrobów metalowych, farb i szkła, usługi rachunkowo-księgowo, usługi doradztwa w zakresie prowadzenia działalności gospodarczej, usługi reklamowe, usługi pośrednictwa pracy, usługi związane z organizacją targów i wystaw w celach handlowych, usługi związane z czynnościami sekretarskimi, **36** sprzedaż nieruchomości, usługi agencji nieruchomości, **39** usługi magazynowania towarów, usługi agencji transportowych, usługi przeladunku towarów w punktach przeladunkowych, **41** usługi związane z tłumaczeniami.

(111) **188766** (220) 2004 07 15 (210) 283289
 (151) 2007 03 28 (441) 2004 10 18
 (732) AMPOL-MEROL Sp. z o.o., Wąbrzeźno, PL.
 (540) AMPOL-MEROL- PEWNY PARTNER TWOJEGO GOSPODARSTWA

(510), (511) **01** nawozy, **22** sznurek rolniczy, **31** nasiona, sadzonki, otręby zbożowe, pasze, śruty sojowe i rzepakowe.

(111) **188767** (220) 2004 07 26 (210) 283671
 (151) 2007 04 04 (441) 2004 11 02

(732) Alticor Inc., Ada, US.

(540) ICOOK

(510), (511) **09** podkładki po myszki, magnesy, **14** zegary, minutniki do mierzenia czasu gotowania, breloczki, taśmy na klucze do zawieszania na szyi, **16** długopisy, kartki do notowania zwykle i samoprzylepne, naklejki, zakładki do książek, **18** torby na zakupy, torby, futerały na wizytówki, **21** podkładki pod naczynia, rękawice kuchenne, kubki do kawy, szklanki do napojów, **24** obrusy, **25** fartuchy, koszulki, czapki, kapelusze, czapki kucharskie, kurtki, szaliki, **28** karty do gry, **29** mięso, ryby, drób, ekstrakty mięsne, owoce i warzywa konserwowane, suszone i gotowane, galaretki, dżemy, kompoty, jaja, mleko i wyroby z mleka, jadalne oleje i tłuszcze, **30** kawa, herbata, kakao, cukier, ryż, tapioka, sago, namiastki kawy, mąka i produkty zbożowe, chleb, wyroby cukiernicze i słodczyce, lody, miód, melasa, drożdże, proszek do pieczenia, sól, musztarda, ocet, sosy (przyprawy), przyprawy, lód do chłodzenia, **31** produkty rolnicze, ogrodnicze i leśne oraz ziarna nie ujęte w innych klasach, świeże owoce i warzywa, nasiona, naturalne rośliny i kwiaty, pasza dla zwierząt, sód, **35** usługi reklamowe, usługi w zakresie zarządzania i administrowania przedsiębiorstwem, usługi w zakresie publikowania i wydawania poprzez Internet lub inne sieci komputerowe książek, gazet i magazynów w zakresie wirtualnego studia gotowania, wyselekcjonowanie, z myślą o osobach trzecich przypraw, produktów spożywczych oraz przepisów kucharskich w celu umożliwienia konsumentom obejrzenia i dokonania ich zakupu, **39** usługi transportowe, usługi w zakresie pakowania prezentów zawierających przedmioty związane z gotowaniem, takie jak przyprawy, produkty spożywcze i przepisy kucharskie oraz ich wysyłka, usługi dostarczania i zaopatrzenia w żywność i napoje, **41** usługi w zakresie nauczania i organizacji szkoleń z zakresu gotowania w formie studia gotowania.

(111) **188768** (220) 2004 07 30 (210) 283911

(151) 2007 02 06 (441) 2004 11 02

(732) ARCHITEKT Andrzej Głąb STUDIO, Gliwice, PL.

(540)

NATURALnyDOM

Kolor znaku: zielony

(531) 5.3.11, 5.3.13, 27.5.1, 29.1.3

(510), (511) **20** meble z drewna, **37** usługi budowlane, usługi w zakresie nadzoru autorskiego i inwestorskiego w dziedzinie budownictwa, **42** usługi badania i udoskonalanie materiałów budowlanych, wdrażanie patentów i nowych rozwiązań z zakresu budownictwa bezpiecznych dla środowiska, doradztwo w zakresie prowadzenia inwestycji, projektowanie architektoniczne w tym projektowanie domów jednorodzinnych, rezydencji, projektowanie wystroju wnętrz i dekoracja wnętrz, wzornictwo przemysłowe, projektowanie w zakresie małej architektury, konsultacje architektoniczne.

(111) **188769** (220) 2004 08 08 (210) 284149

(151) 2007 02 02 (441) 2004 11 15

(732) VKN POLSKA Spółka z o.o., Wrocław, PL.

(540)



Kolor znaku: czarny, biały, niebieski

(531) 1.15.11, 7.1.14, 7.3.12, 27.5.1, 29.1.4

(510), (511) **01** produkty chemiczne organiczne i nieorganiczne do celów przemysłowych, **02** farby dla budownictwa, **04** paliwa stałe, ciekłe, gazowe, oleje przemysłowe, smary ropy, **06** drobne wyroby metalowe dla budownictwa, **19** wyroby z betonu dla budownictwa, drewniane elementy konstrukcyjne, drewno, materiały budowlane niemetalowe, cement, wyroby z ceramiki budowlanej, materiały

z wyroby ceramiczne ogniotrwałe, wyroby ze szkła dla budownictwa, szkło izolacyjne, konstrukcyjne, zbrojone, okienne, **35** zgrupowanie na rzecz osób trzecich materiałów budowlanych, wyposażenia sanitarnego, drobnych wyrobów metalowych, farb, szkła, odpadów, złomu, paliw ciekłych stałych i gazowych oraz produktów pochodnych, drewna pozwalające nabywcy wygodnie je oglądać i kupować w sklepie i hurtowni, **37** usługi budowlane w zakresie budynków mieszkalnych, usługowych, przemysłowych, roboty budowlane drogowe, roboty rozbiórkowe, burzenie obiektów budowlanych, roboty ziemne, roboty ogólnobudowlane w zakresie robót inżynierskich, **39** usługi w zakresie towarowego transportu drogowego, magazynowanie, przechowywanie, załadunek towarów, wywóz odpadów, **40** zagospodarowanie niemetalowych odpadów i wyrobów wybrakowanych, przetwarzanie, utylizacja, gospodarka ściekami: oczyszczanie, przetwarzanie, ochrona środowiska, unieszkodliwianie odpadów.

(111) **188770** (220) 2004 11 10 (210) 287535

(151) 2007 04 03 (441) 2005 02 21

(732) Firma Handlowa „JONPOL” Janusz Lesiak, Przemysł, PL.

(540)

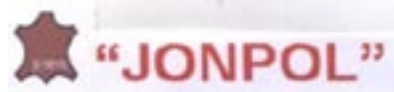

Kolor znaku: czerwony, brązowy, czarny, biały

(531) 3.6.1, 3.6.11, 24.17.1, 27.5.1, 29.1.14

(510), (511) **18** skóra i imitacje skóry oraz towary z tych materiałów, skóry zwierzęce, skóry surowe, wyroby rymarskie, **25** odzież, obuwie, części obuwia, artykuły wykończeniowe oraz dodatki do obuwia nie ujęte w innych klasach.

(111) **188771** (220) 2004 11 15 (210) 287600

(151) 2007 03 05 (441) 2005 02 21

(732) POLOmarket Spółka z o.o., Giebnia, PL.

(540)

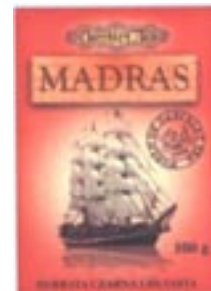

Kolor znaku: czerwony i odcienie, szary, czarny, żółty, kremowy, brązowy i odcienie

(531) 11.3.14, 18.3.2, 24.3.1, 25.1.1, 27.5.1, 27.7.1, 29.1.15

(510), (511) **30** herbata.

(111) **188772** (220) 2004 11 15 (210) 287601

(151) 2007 03 05 (441) 2005 02 21

(732) POLOmarket Spółka z o.o., Giebnia, PL.

(540)

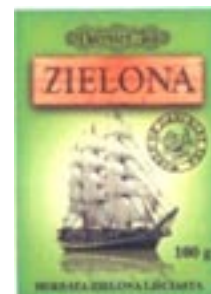

Kolor znaku: zielony i odcienie, szary, czarny, brązowy i odcienie

(531) 11.3.14, 18.3.2, 24.3.1, 25.1.1, 27.5.1, 27.7.1, 29.1.15

(510), (511) **30** herbata.

(111) **188773** (220) 2004 11 15 (210) 287603
 (151) 2007 03 05 (441) 2005 02 21
 (732) POLOMarket Spółka z o.o., Giębnia, PL.
 (540)



Kolor znaku: jasnobrązowy, kremowy, czarny, szary, czerwony
 (531) 11.3.1, 11.3.14, 19.1.3, 24.3.1, 25.1.1, 27.5.1, 27.7.1, 29.1.15
 (510), (511) **30** herbata.

(111) **188774** (220) 2004 11 15 (210) 287662
 (151) 2007 03 05 (441) 2005 02 21
 (732) PPHU PROMIS S.C. export-import Halina Dudko i Jerzy Dudko, Elbląg, PL.
 (540)



Kolor znaku: żółty w odcieniach, niebieski, czerwony
 (531) 25.5.3, 26.4.12, 27.5.1, 29.1.13
 (510), (511) **20** meble, **35** usługi prowadzenia sklepu i/lub hurtowni z meblami.

(111) **188775** (220) 2004 11 16 (210) 287715
 (151) 2007 02 14 (441) 2005 02 21
 (732) Kraft Foods Holdings, Inc., Northfield, US.
 (540) KOOL-AID
 (510), (511) **32** wody mineralne i gazowane oraz inne napoje niealkoholowe, napoje owocowe i soki owocowe, syropy, pudry i inne preparaty do przygotowywania napojów.

(111) **188776** (220) 2004 11 17 (210) 287738
 (151) 2007 03 12 (441) 2005 02 21
 (732) „PADEREWSKI GROUP” Spółka z ograniczoną odpowiedzialnością, Witaszyczki, PL.
 (540) KAZIJASKOU
 (510), (511) **33** napoje alkoholowe.

(111) **188777** (220) 2004 11 18 (210) 287829
 (151) 2007 03 07 (441) 2005 02 21
 (732) Credit Suisse Life & Pensions Towarzystwo Ubezpieczeń S.A., Warszawa, PL.
 (540) Cztery Strony Świata
 (510), (511) **16** wyroby z papieru i kartonu: książki, broszury, druki, formularze, prospekty, informatory, czasopisma, periodyki, katalogi, kalendarze, **35** badania/sondaże rynku, badania/sondaże opinii w sprawach związanych z ubezpieczeniami, prowadzenie kampanii reklamowych, **36** ubezpieczenia, usługi finansowe i inwestycje kapitałowe związane z działalnością ubezpieczeniową, doradztwo i informacja w zakresie oceny i wyboru przez osoby fizyczne i podmioty gospodarcze optymalnej formy ubezpieczenia, usługi w ramach prowadzonych agencji ubezpieczeniowych.

(111) **188778** (220) 2004 11 18 (210) 287842
 (151) 2007 03 14 (441) 2005 02 21
 (732) KNORR - NAEHRMITTEL AG, Thayngen, CH.
 (540) KUBIKI
 (510), (511) **29** mięso, ryby, drób, dziczyzna, ekstrakty mięsne, konserwowane, suszone i gotowane owoce i warzywa, galaretki, dżemy, kompoty, jaja, mleko, produkty mleczne, oleje i tłuszcze jadalne, **30** kawa, herbata, kakao, cukier, ryż, tapioka, sago, kawa nienaturalna, mąka i produkty zbożowe, chleb, wyroby cukiernicze i słodkie, lody, miód, melasa (syropy), drożdże, proszek do pieczenia, sól, musztarda, ocet, sosy (przyprawy), przyprawy, lód.

(111) **188779** (220) 2004 11 19 (210) 287873
 (151) 2007 02 07 (441) 2005 02 21
 (732) „ELABORAT” Jeremiasz Frączek, Kraków, PL.
 (540) ELABORAT
 (510), (511) **35** usługi przeglądu prasy, wyszukiwanie w komputerowych bazach danych, systematyzacja danych w komputerowych bazach danych, pozyskiwanie danych do komputerowych baz danych, **38** przesyłanie informacji, przesyłanie informacji tekstowej i obrazowej przy pomocy komputera.

(111) **188780** (220) 2004 11 19 (210) 287887
 (151) 2007 02 07 (441) 2005 02 21
 (732) LINK4 Towarzystwo Ubezpieczeń Spółka Akcyjna, Warszawa, PL.
 (540)



Kolor znaku: biały, pomarańczowy, szary, czarny
 (531) 16.1.11, 18.1.23, 26.4.2, 27.5.1, 27.7.1, 29.1.13
 (510), (511) **36** usługi finansowe, usługi ubezpieczeniowe.

(111) **188781** (220) 2004 11 19 (210) 287892
 (151) 2007 03 06 (441) 2005 02 21
 (732) Przedsiębiorstwo Produkcyjno-Handlowo-Usługowe „SIMBA” Leontyna i Ryszard Sim, Długie, PL.
 (540) SIMBA
 (510), (511) **32** aperitify bezalkoholowe, ekstrakty owocowe bezalkoholowe, esencje do produkcji napojów, koktajle bezalkoholowe, lemoniady, napoje bezalkoholowe, napoje izotoniczne, napoje serwatkowe, nektary owocowe, pastylki do napojów gazowanych, pastylki do napojów musujących, proszki do napojów gazowanych, piwo, produkty do wytwarzania wody gazowanej, preparaty do wytwarzania wody gazowanej, produkty do wytwarzania wody mineralnej, soki owocowe, soki jabłkowe, soki warzywne, syropy do napojów, woda gazowana, woda mineralna, woda selcerska, woda sodowa, woda stołowa, woda litowa, **39** usługi dystrybucji towarów, usługi dystrybucji wody, usługi dystrybucji wody mineralnej, gazowanej, sodowej, stołowej, litowej i lemoniady, usługi dostarczania towarów, usługi magazynowania towarów, usługi pakowania produktów i towarów, usługi przewożenia ładunków, usługi składowania towarów, usługi wynajmowania magazynów, usługi pośrednictwa transportowego, usługi transportowe, usługi taksówkowe, rezerwacja transportu, transport pasażerski, transport samochodami ciężarowymi, usługi turystyczne z wyjątkiem zakwaterowania i jego rezerwacji, usługi organizowania wycieczek, wynajmowanie pojazdów, przyczep, usługi wynajmowania samochodów osobowych i ciężarowych.

(111) **188782** (220) 2004 11 19 (210) 287893
 (151) 2007 03 06 (441) 2005 02 21
 (732) Przedsiębiorstwo Produkcyjno-Handlowo-Usługowe „SIMBA” Leontyna i Ryszard Sim, Długie, PL.
 (540)



Kolor znaku: czerwony, biały, zielony, niebieski i odcienie, czarny
 (531) 6.3.11, 25.1.1, 26.1.2, 26.4.1, 27.5.1, 29.1.14

(510), (511) **32** aperityfy bezalkoholowe, ekstrakty owocowe bezalkoholowe, esencje do produkcji napojów, koktajle bezalkoholowe, lemoniady, napoje bezalkoholowe, napoje izotoniczne, napoje serwatkowe, nektary owocowe, pastylki do napojów gazowanych, pastylki do napojów musujących, proszki do napojów gazowanych, piwo, produkty do wytwarzania wody gazowanej, preparaty do wytwarzania wody gazowanej, produkty do wytwarzania wody mineralnej, soki owocowe, soki jabłkowe, soki warzywne, syropy do napojów, woda gazowana, woda mineralna, woda selcerska, woda sodowa, woda stołowa, woda litowa, **39** usługi dystrybucji towarów, usługi dystrybucji wody, usługi dystrybucji wody mineralnej, gazowanej, sodowej, stołowej, litowej i lemoniady, usługi dostarczania towarów, usługi magazynowania towarów, usługi pakowania produktów i towarów, usługi przewożenia ładunków, usługi składowania towarów, usługi wynajmowania magazynów, usługi pośrednictwa transportowego, usługi transportowe, usługi taksówkowe, rezerwacja transportu, transport pasażerski, transport samochodami ciężarowymi, usługi turystyczne z wyjątkiem zakwaterowania i jego rezerwacji, usługi organizowania wycieczek, wynajmowanie pojazdów, przyczep, usługi wynajmowania samochodów osobowych i ciężarowych.

(111) **188783** (220) 2004 11 22 (210) 287905
(151) 2007 03 06 (441) 2005 03 07
(732) PROF.COSMETICA Spółka z o.o. (w organizacji), Warszawa, PL.
(540) prof.cosmetica
(510), (511) **03** kosmetyki, maseczki i mleczka kosmetyczne, akcesoria kosmetyczne zawarte w klasie 3, **21** przybory kosmetyczne zawarte w klasie 21.

(111) **188784** (220) 2004 11 22 (210) 287927
(151) 2007 04 05 (441) 2005 03 07
(732) P.P.H.U. „RAK” Szymon Jerzak, Września, PL.
(540)



Kolor znaku: biały, brązowy, czarny

(531) 26.11.3, 27.5.1, 29.1.13
(510), (511) **25** odzież z tworzyw naturalnych i sztucznych, bielizna osobista, krawaty, koszule, nakrycia głowy, rękawiczki, szaliki, skarpety, pończochy, rajstopy, swetry, T-shirty, **40** krawiectwo.

(111) **188785** (220) 2004 11 22 (210) 287934
(151) 2007 04 05 (441) 2005 03 07
(732) Zakład Krawiecki „MARAL” Alina Marchiel, Ignatki - Osiedle, PL.
(540)



Kolor znaku: czarny, szary

(531) 27.5.1, 29.1.12
(510), (511) **25** odzież, ubrania wierzchnie, **40** krawiectwo.

(111) **188786** (220) 2004 11 22 (210) 287942
(151) 2007 04 05 (441) 2005 03 07
(732) Przedsiębiorstwo Produkcyjno-Usługowo-Handlowe „KLIM-SPAW” Angelika Nadulska, Konstancin-Jeziorna, PL.
(540) KLIM - SPAW
(510), (511) **35** zgrupowanie na rzecz osób trzecich towarów pozwalające nabywcy oglądać i kupować w detalu i w hurcie urządzenia klimatyzacyjne, wentylacyjne i grzewcze wraz z osprzętem, armaturą i sterownikami, przewody wentylacyjne i kształtki, okablowanie, przewody elektryczne i rozdzielnie dla urządzeń grzewczych i klimatyzacyjnych, **37** usługi instalacyjne grzewcze, wentylacyjne i klima-

tyzacyjne, demontaż i montaż, naprawa instalacji, **42** projektowanie instalacji grzewczych, wentylacyjnych, klimatyzacyjnych.

(111) **188787** (220) 2004 11 22 (210) 287943
(151) 2007 04 05 (441) 2005 03 07
(732) Przedsiębiorstwo Produkcyjno-Usługowo-Handlowe „KLIM-SPAW” Angelika Nadulska, Konstancin-Jeziorna, PL.
(540)



Kolor znaku: granatowy, biały

(531) 1.15.17, 26.1.1, 26.11.3, 27.5.1, 29.1.4
(510), (511) **35** zgrupowanie na rzecz osób trzecich towarów pozwalające nabywcy oglądać i kupować w detalu i w hurcie urządzenia klimatyzacyjne, wentylacyjne i grzewcze wraz z osprzętem, armaturą i sterownikami, przewody wentylacyjne i kształtki, okablowanie, przewody elektryczne i rozdzielnie dla urządzeń grzewczych i klimatyzacyjnych, **37** usługi instalacyjne grzewcze, wentylacyjne i klimatyzacyjne, demontaż i montaż, naprawa instalacji, **42** projektowanie instalacji grzewczych, wentylacyjnych, klimatyzacyjnych.

(111) **188788** (220) 2004 11 23 (210) 287964
(151) 2007 04 05 (441) 2005 03 07
(732) VITABALANS OY, Hämeenlinna, FI.
(540) MAGNEX
(510), (511) **05** produkty farmaceutyczne.

(111) **188789** (220) 2004 11 23 (210) 287969
(151) 2007 04 05 (441) 2005 03 07
(732) EMI Cosmetics Sp. z o.o., Mostki, PL.
(540)



Kolor znaku: zielony, biały, niebieski

(531) 5.3.11, 27.5.1, 29.1.13
(510), (511) **03** kosmetyki.

(111) **188790** (220) 2004 11 24 (210) 287990
(151) 2007 03 29 (441) 2005 03 07
(732) Firma Handlowa SARIUS Artur Mańczak, Rewa, PL.
(540)



Kolor znaku: czarny, czerwony i odcienie, żółty, szary, biały

(531) 1.15.1, 26.2.1, 27.5.1, 29.1.15
(510), (511) **07** maszyny, obrabiarki i części do nich, urządzenia ścierne, szlifierki, polerki i gładziarki, wycinarki, urządzenia do cięcia, urządzenia czyszczące do powierzchni twardych, maszyny do obróbki drewna, kamienia, metalu, **08** narzędzia, przyrządy ręcznie sterowane i części do nich, przyrządy do cięcia, tarcze cierne, tarcze do szlifowania, polerowania, materiały ścierne, cęgi, dłuta, brzeszczoty, dziurkacze, frezy, gwinty, gwintownice, imadła, kielnie, kilofy, kleszcze do osadzania kołków, klucze, klucze płaskie, krążki czepne, łomy, młotki, nożyce, nitownice, napinacze, obcęgi, ostrzarki, pilniki, piły, przecinaki, punktaki, siekiery, przyrządy ręczne do szlifowania i polerowania, szczypce, śrubokręty, świdry, topory, ubijaki, wiertarki, wiertła, wyrzynarki.

(111) **188791** (220) 2004 11 25 (210) 288078
(151) 2007 03 15 (441) 2005 03 07

(732) Barbara Kulicka, Lublin, PL.
(540)



Kolor znaku: ciemnozielony, niebieski, czerwony, czarny, pomarańczowy, fioletowy, różowy, brązowy, jasnozielony, żółty, szary, rudy, biały

(531) 2.5.1, 27.5.1, 29.1.15
(510), (511) **09** płyty fonograficzne, kasety wideo, **16** podręczniki (książki), **41** nauczanie, edukacja.

(111) **188792** (220) 2004 11 26 (210) 288120
(151) 2007 02 01 (441) 2005 03 07
(732) SOFT VISION Mariusz Rajski, Szczecin, PL.
(540)



Kolor znaku: biały, szary, ciemnozielony
(531) 26.4.1, 27.5.1, 29.1.3

(510), (511) **16** papier, karton i wyroby z tych materiałów, wizytówki, papeterie, ulotki, foldery, zaproszenia, etykiety, teczki ofertowe, reprodukcje graficzne, kalendarze, kartki okolicznościowe, książki, okładki na czeki i inne dokumenty, druki, blankiety, czasopisma, zakładki do książek, mapy, naklejki adresowe, notatniki, prospekty, rysunki, klisze drukarskie, **35** usługi w zakresie reklamy osób trzecich, publikacja tekstów reklamowych, powielanie i reprodukcja dokumentów, obróbka tekstów, **40** usługi w zakresie drukowania: cyfrowego, sitowego, offsetowego, usługi introligatorskie, laminowanie dokumentów, skład fotograficzny.

(111) **188793** (220) 2004 11 26 (210) 288140
(151) 2007 02 07 (441) 2005 03 07
(732) „LUBAWA” Spółka Akcyjna, Lubawa, PL.
(540)

LUBAWA S.A.

Kolor znaku: ciemnoczerwony
(531) 27.5.1, 29.1.1

(510), (511) **09** sprzęt i odzież do ochrony osobistej, w szczególności ubrania i ich elementy zabezpieczające przed wypadkiem, napromieniowaniem i ogniem, kamizelki kuloodporne i ratunkowe, pasy i szelki zabezpieczające przed upadkiem, **22** wyroby powroźnicze, sieciowe i techniczne wyroby tekstylne, w szczególności liny, taśmy, torby i torebki, namioty, tkaninowe przystawki do przyczep kempingowych, plandeki, pokrowce i żagle, nie przerobione materiały włókiennicze, włókniny, **25** odzież, obuwie i nakrycia głowy, w szczególności robocze i sportowe, **28** artykuły sportowe i gimnastyczne nie ujęte w innych klasach, **35** usługi w zakresie reklamy, usługi doradztwa w zakresie prowadzenia działalności gospodarczej i zarządzania, grupowanie z myślą o osobach trzecich różnych produktów w warunkach umożliwiających nabywcom ich wygodne obejrzenie i dokonanie zakupu, **36** usługi finansowe, usługi w zakresie obrotu, wynajmu i administrowania nieruchomości, **41** nauczanie i działalność szkoleniowa, **42** usługi w zakresie prac badawczo-rozwojowych w dziedzinie nauk technicznych, ekspertyz technicznych oraz projektowania inżynierskiego.

(111) **188794** (220) 2004 11 29 (210) 288173
(151) 2007 02 01 (441) 2005 03 07
(732) ANNE MARIII Spółka Akcyjna, Bydgoszcz, PL.
(540)

Viper
COLLECTION

(531) 27.5.1
(510), (511) **09** okulary, szkło optyczne, szkła kontaktowe, soczewki, okulary słoneczne, okulary specjalne, oprawki do okularów.

(111) **188795** (220) 2004 11 29 (210) 288174
(151) 2007 02 07 (441) 2005 03 07
(732) „LISSTA” Kancelaria Podatkowa Piotr Starzyk, Zielona Góra, PL.
(540)



Kolor znaku: czerwony, srebrny

(531) 26.3.2, 29.1.12
(510), (511) **09** akustyczne płyty, dane na nośnikach optycznych i magnetycznych, dyskiety, dyski: magnetyczne, do rejestracji dźwięku, kompaktowe, obliczeniowe i optyczne, karty magnetyczne, karty z pamięcią lub z mikroprocesorem, CPU-procesory, DVD, CD-Romy, programy komputerowe, dane na nośnikach magnetycznych, dane na nośnikach optycznych, etykiety towarów elektronicznych, karty magnetyczne kodowane, karty inteligentne, kasety video, kasetki video z nagraniami, kompaktowe dyski audio-video, kompaktowe dyski optyczne, pamięci komputerowe, programy komputerowe ładowane, nagrane programy komputerowe, programy gier komputerowe, sterujące programy komputerowe systemu operacyjnego nagrane, taśmy magnetyczne, dyski i taśmy do nagrywania dźwięku, magnetyczne i optyczne nośniki informacji, notesy elektroniczne, pamięci komputerowe, programy gier komputerowych, publikacje elektroniczne, **16** afisze, atlasy, albumy, artykuły szkolne, bilety, artykuły biurowe, blankiety, chorągiewki papierowe, broszury, czasopisma, okładki na dokumenty, emblematy, etykiety nie z materiału, druki, formularze, globusy, gazety, grafiki, kalendarze, karty-zawiadomienia, katalogi, komiksy, koperty, książki, mapy, mapy geograficzne, materiały piśmienne, naklejki adresowe, notesy, obrazy, okrągłe obrusy na stół, obrusy papierowe, okładki na dokumenty, ołówki, papier do pakowania, galanteria i artykuły papiernicze, papier, periodyki, prospekty, publikacje, rejestry, ręczniki papierowe, segregatory, skorowidze, zakładki do książek, zeszyty, kartki okolicznościowe życzeniowe, **36** usługi w zakresie - agencje: celne, kredytowe i ściągania należności, analizy i działalność finansowa, depozytów przedmiotów wartościowych, ekspertyzy dla celów fiskalnych, finansowe: doradztwo, wycena, informacje, operacje i usługi, gwarancji, doradztwa podatkowe, ekspertyzy dla celów fiskalnych, ekspertyz i wycen do celów podatkowych, inwestycji kapitałowych, transferu elektronicznego kapitału, likwidacji przedsiębiorstw, lokaty kapitału, operacji: bankowych, rachunkowość, oszacowania wartości dla celów fiskalnych, pośrednictwa, wyceny, sponsorowania i transakcji finansowych.

(111) **188796** (220) 2004 11 29 (210) 288175
(151) 2007 02 01 (441) 2005 03 07
(732) ANNE MARIII Spółka Akcyjna, Bydgoszcz, PL.
(540)

CEZARO sport
SUNGLASSES

Kolor znaku: czerwony, czarny

(531) 27.5.1, 29.1.12
(510), (511) **09** okulary, szkło optyczne, szkła kontaktowe, soczewki, okulary słoneczne, okulary specjalne, oprawki do okularów.

(111) **188797** (220) 2004 11 29 (210) 288180
 (151) 2007 04 11 (441) 2005 03 07
 (732) „MASPEX WADOWICE” Spółka z o.o., Wadowice, PL.
 (540)



Kolor znaku: czerwony, biały, zielony, jasnozielony, żółty, niebieski
 (531) 5.1.1, 5.9.24, 27.5.1, 29.1.15

(510), (511) **29** galaretki jadalne, jogurty, warzywa suszone, warzywa puszkowane, warzywa konserwowane, napoje z mięszem z warzyw, kefiry, dżemy, produkty mleczne, mrożone mieszanki owocowe, mrożone mieszanki warzywne, mrożone mieszanki owocowo-warzywne, sałatki warzywne, **32** soki, soki owocowe, soki warzywne, soki owocowo-warzywne, napoje, napoje warzywne, napoje owocowe, napoje owocowo-warzywne, nektary, napoje bezalkoholowe, napoje izotoniczne, napoje gazowane, soki warzywne wzbogacone błonnikiem, soki owocowe wzbogacone błonnikiem, soki owocowo-warzywne wzbogacone błonnikiem, soki z witaminami, napoje z witaminami, soki przecierowe.

(111) **188798** (220) 2004 11 29 (210) 288181
 (151) 2007 04 11 (441) 2005 03 07
 (732) „MASPEX WADOWICE” Spółka z o.o., Wadowice, PL.
 (540)



Kolor znaku: czerwony, biały, zielony, czarny, żółty, pomarańczowy, niebieski

(531) 5.1.1, 5.7.19, 5.9.24, 27.5.1, 29.1.15
 (510), (511) **29** galaretki jadalne, jogurty, warzywa suszone, warzywa puszkowane, warzywa konserwowane, napoje z mięszem z warzyw, kefiry, dżemy, produkty mleczne, mrożone mieszanki owocowe, mrożone mieszanki warzywne, mrożone mieszanki owocowo-warzywne, sałatki warzywne, **32** soki, soki owocowe, soki warzywne, soki owocowo-warzywne, napoje, napoje warzywne, napoje owocowe, napoje owocowo-warzywne, nektary, napoje bezalkoholowe, napoje izotoniczne, napoje gazowane, soki warzywne wzbogacone błonnikiem, soki owocowe wzbogacone błonnikiem, soki owocowo-warzywne wzbogacone błonnikiem, soki z witaminami, napoje z witaminami, soki przecierowe.

(111) **188799** (220) 2004 11 29 (210) 288182
 (151) 2007 04 11 (441) 2005 03 07
 (732) „MASPEX WADOWICE” Spółka z o.o., Wadowice, PL.
 (540)



Kolor znaku: czerwony, zielony, czarny, biały, niebieski
 (531) 5.1.1, 5.7.6, 5.9.24, 27.5.1, 29.1.15

(510), (511) **29** galaretki jadalne, jogurty, warzywa suszone, warzywa puszkowane, warzywa konserwowane, napoje z mięszem z warzyw, kefiry, dżemy, produkty mleczne, mrożone mieszanki owocowe, mrożone mieszanki warzywne, mrożone mieszanki owocowo-warzywne, sałatki warzywne, **32** soki, soki owocowe, soki warzywne, soki owocowo-warzywne, napoje, napoje warzywne, napoje owocowe, napoje owocowo-warzywne, nektary, napoje bezalkoholowe, napoje izotoniczne, napoje gazowane, soki warzywne wzbogacone błonnikiem, soki owocowe wzbogacone błonnikiem, soki owocowo-warzywne wzbogacone błonnikiem, soki z witaminami, napoje z witaminami, soki przecierowe.

(111) **188800** (220) 2004 11 29 (210) 288186
 (151) 2007 04 11 (441) 2005 03 07
 (732) „BOLS” Spółka z o.o., Oborniki Wielkopolskie, PL.
 (540)



Kolor znaku: czerwony, czarny

(531) 7.3.1, 7.3.2, 7.3.25, 27.5.1, 29.1.12

(510), (511) **18** skóra i imitacje skóry, wyroby z tych materiałów, skóry zwierzęce, skóry surowe, torby podróżne, parasolki, laski, bicze, uprząże i wyroby rymarskie, **21** przybory kuchenne i gospodarstwa domowego oraz pojemniki nie z metali szlachetnych, grzebień i gąbki, pędzle (z wyjątkiem pędzli malarskich), ręcznie uruchamiane narzędzia do czyszczenia, wyroby szklane, porcelanowe i ceramiczne, **25** odzież, obuwie, nakrycia głowy, **28** gry i zabawki, artykuły sportowe i gimnastyczne nie ujęte w innych klasach, karty do gry, ozdoby choinkowe, **32** piwo, wody mineralne i gazowane oraz inne napoje bezalkoholowe, napoje owocowe i soki owocowe, syropy i inne produkty do produkcji napojów, **33** napoje alkoholowe, **35** usługi reklamowe i promocyjne dla osób trzecich, **41** usługi rozrywkowe, usługi klubowe, usługi w zakresie organizowania konkursów, wystaw kulturalnych i fotograficznych, usługi w zakresie pokazów mody, usługi w zakresie klubów gimnastycznych i klubów zdrowia, usługi w zakresie organizowania zawodów sportowych, **42** usługi projektantów mody, usługi w zakresie projektowania wnętrz, **43** usługi restauracyjne, usługi w zakresie prowadzenia barów, usługi cateringowe.

(111) **188801** (220) 2001 07 18 (210) 238345
 (151) 2007 02 02
 (732) Grupa Wydawnicza INFOR Spółka Akcyjna, Warszawa, PL.
 (540)



Kolor znaku: granatowy, niebieski

(531) 3.7, 26.4, 27.5, 29.1

(510), (511) **16** druki, dzienniki, czasopisma, książki, periodyki, kalendarze, fotografie, **35** analizy kosztów, badania w dziedzinie działalności gospodarczej i zarządzania kadrowego, doradztwo gospodarcze, handlowe, publikowanie tekstów reklamowych, reklama prasowa, telewizyjna, radiowa i internetowa, badania rynku i sondaże opinii publicznej, **36** analizy finansowe, usługi w zakresie prowadzenia informacji dotyczących notowań giełdowych, usługi w zakresie doradztwa w sprawach finansowych i podatkowych, **38** usługi w zakresie prowadzenia serwisów internetowych obejmujących przesyłanie informacji tekstowych i obrazowych za pomocą komputera, usługi w zakresie zbierania i przekazywania aktualności informacyjnych, **41** usługi wydawnicze, usługi publikacji elektronicznej on-line wyżej wymienionych towarów, organizowanie kursów edukacyjnych, nauczanie i kursy korespondencyjne, organizowanie i prowadzenie seminariów, usługi w zakresie organizowania i prowadzenia szkoleń oraz warsztatów w zakresie wszystkich wymienionych usług,

w szczególności w zakresie spraw finansowych, podatkowych, prawnych, usługi organizowania wystaw edukacyjnych i widowisk, **42** doradztwo prawne, opiniowanie i ekspertyzy w zakresie prawa.

(111) **188802** (220) 2003 07 02 (210) 266897
 (151) 2007 04 23 (441) 2004 01 12
 (732) „INSTANTINA” Sp. z o.o., Żory, PL.
 (540) DELI
 (510), (511) **30** kawa, namiastki kawy, napoje na bazie kawy.

(111) **188803** (220) 2003 09 17 (210) 270017
 (151) 2007 02 09 (441) 2004 03 22
 (732) Firma „TANK” Sp.J. W.Konczalski, M.Konczalski, Toruń, PL.
 (540)



Kolor znaku: żółty, granatowy

(531) 26.2.8, 26.11.1, 27.5.1, 29.1.12
 (510), (511) **04** benzyny, paliwo gazowe, mazut, nafta, oleje napędowe, olej do smarowania, oleje silnikowe, oleje opałowe, oleje przekładniowe, paliwo, paliwo silnikowe, ropa naftowa smary, **35** prowadzenie punktów sprzedaży hurtowej lub detalicznej następujących towarów: benzyny, paliwo gazowe, mazut, nafta, oleje napędowe, oleje do smarowania, oleje silnikowe, oleje opałowe, oleje przekładniowe, paliwo, paliwo silnikowe, ropa naftowa, smary.

(111) **188804** (220) 2003 12 23 (210) 274386
 (151) 2007 04 16 (441) 2004 04 19
 (732) Polska Wytwórnica Papierów Wartościowych S.A., Warszawa, PL.
 (540) POLSKA PLATFORMA PRZETARGOWA

(510), (511) **09** programy komputerowe, **35** archiwizacja danych, usługi w zakresie organizowania przetargów i aukcji w drodze elektronicznej, doradztwo biznesowe, wykonywanie analiz biznesowych i analiz systemów zakupowych, **41** szkolenie w zakresie oprogramowania komputerowego, **42** elektroniczna obsługa zakupów, elektroniczna obsługa organizowania przetargów i aukcji w drodze elektronicznej, prowadzenie katalogów elektronicznych (usługa informatyczna), projektowanie oprogramowania komputerowego, świadczenie usług dla handlu elektronicznego w trybie zleconym (ASP- Application Service Provider), dzierżawa oprogramowania komputerowego, szyfrowanie danych, projektowanie baz danych, wdrażanie katalogów elektronicznych.

(111) **188805** (220) 2005 09 16 (210) 300114
 (151) 2007 04 18 (441) 2005 12 27
 (732) „BABY DREAMS” Marek Puchała, Częstochowa, PL.
 (540)



Kolor znaku: biały, ciemnoniebieski, szary

(531) 3.13.1, 27.5.1, 29.1.4, 29.1.6
 (510), (511) **12** wózki dla dzieci głębokie, spacerowe, wielofunkcyjne, pojedyncze i podwójne, akcesoria do wózków dziecięcych, foteliki bezpieczeństwa do przewozu dzieci w pojazdach, rowery, **20** chodziki dla dzieci, krzeselka do karmienia, łóżeczka do spania, łóżeczka turystyczne, kojce do zabawy, kołyski, biurka, meble dla dzieci, **25** ubrania dziecięce, obuwie, pieluchy z materiałów tekstylnych, **28** zabawki, huśtawki.

(111) **188806** (220) 2006 03 20 (210) 308016
 (151) 2007 01 10 (441) 2006 06 26
 (732) Firma Handlowo-Usługowo-Produkcyjna KABI Krzysztof Piechota, Łódź, PL.

(540)



(531) 26.1.1, 26.13.25, 27.1.5
 (510), (511) **25** odzież, skarpety, buty, nakrycia głowy, bielizna osobista, bielizna nocna.

(111) **188807** (220) 2006 03 27 (210) 308303
 (151) 2007 04 11 (441) 2006 07 10
 (732) BUCHMAN, CHRZĄSTEK, CZYŻ Spółka Jawna, Żory, PL.
 (540)



Kolor znaku: biały, czarny, ciemnoczerwony

(531) 26.3.3, 27.5.1, 29.1.13
 (510), (511) **25** bielizna, kostiumy kąpielowe, koszule, nakrycia głowy, obuwie, obuwie sportowe, odzież, swetry, t-shirty.

(111) **188808** (220) 2006 07 06 (210) 312865
 (151) 2007 05 22 (441) 2006 10 16
 (732) GAMET Spółka z ograniczoną odpowiedzialnością, Toruń, PL.
 (540)



Kolor znaku: biały, czerwony

(531) 27.5.1, 29.1.12
 (510), (511) **06** osprzęt do: mebli, drzwi i okien, w tym uchwyty meblowe, relingi, zawiasy meblowe, klucze, wpusty pod klucze, gałki, wieszaki, nóżki meblowe, klamki, szylidy do klamek, konstrukcje stalowe, zamki, szylidy, prowadnice szufladowe, szuflady, kosze, carga, kółka, rolki, złącza, opóźniacze, obrzeża, listwy, stelaże, okucia meblowe, okucia budowlane, metalowe akcesoria łazienkowe, metalowe elementy wyposażenia wnętrz, metalowe elementy wyposażenia pojazdów, metalowe elementy wyposażenia łodzi, metalowe elementy wyposażenia przyczep kempingowych, metalowe elementy wyposażenia sprzętu AGD, metalowe kabiny kąpielowe, **11** urządzenia do oświetlenia, ogrzewania, wentylacji i suszenia, **20** meble metalowe i niemetalowe, meble kempingowe, niemetalowy osprzęt do mebli, drzwi i okien, **21** szklane i ceramiczne elementy wyposażenia mebli i ich części składowych, **35** zarządzanie działalnością marketingową i handlową, reklama, **40** usługi w zakresie chemicznej obróbki powierzchni wytworów metalowych, powlekanie metali, usługi galwanizowania, grawerowanie, usługi poligraficzne, przetwarzanie metalowych i tworzywowych odpadów użytkowych i technologicznych, **42** usługi w zakresie prac badawczo-rozwojowych oraz prace projektowe z zakresu wzornictwa przemysłowego.

(111) **188809** (220) 2006 07 06 (210) 312866
 (151) 2007 05 23 (441) 2006 10 16
 (732) GAMET Sp. z o.o., Toruń, PL.
 (540)



Kolor znaku: biały, czerwony

(531) 27.5.1, 29.1.12
 (510), (511) **06** osprzęt do: mebli, drzwi i okien, w tym uchwyty meblowe, relingi, zawiasy meblowe, klucze, wpusty pod klucze, gałki, wieszaki, nóżki meblowe, klamki, szylidy do klamek, konstrukcje sta-

lowe, zamki, szyldy, prowadnice szufladowe, szuflady, kosze, carga, kółka, rolki, złącza, opóźniacze, obrzeża, listwy, stelaże, okucia meblowe, okucia budowlane, metalowe akcesoria łazienkowe, metalowe elementy wyposażenia wnętrz, metalowe elementy wyposażenia pojazdów, metalowe elementy wyposażenia łodzi, metalowe elementy wyposażenia przyczep kempingowych, metalowe elementy wyposażenia sprzętu AGD, metalowe kabiny kąpielowe, **11** urządzenia do oświetlenia, ogrzewania, wentylacji i suszenia, **20** meble metalowe i niemetalowe, meble kempingowe, niemetalowy osprzęt do mebli, drzwi i okien, **21** szklane i ceramiczne elementy wyposażenia mebli i ich części składowych, **35** zarządzanie działalnością marketingową i handlową, reklama, **40** usługi w zakresie chemicznej obróbki powierzchni wytworów metalowych, powlekanie metali, usługi galwanizowania, grawerowanie, usługi poligraficzne, przetwarzanie metalowych i tworzywowych odpadów poużytkowych i technologicznych, **42** usługi w zakresie prac badawczo-rozwojowych oraz prace projektowe w zakresie wzornictwa przemysłowego.

(111) **188810** (220) 2006 07 10 (210) 312991
 (151) 2007 06 15 (441) 2006 10 16
 (732) Zbigniew Petlic, Wry, PL.
 (540)



Kolor znaku: biały, zielony

(531) 5.3.6, 26.1.1, 27.5.1, 29.1.12

(510), (511) **10** łóżka specjalnie skonstruowane dla celów medycznych, materace dla celów leczniczych, materace rehabilitacyjne, poduszki dla celów leczniczych, materace z wkładem gorczycowym dla celów rehabilitacyjnych, podkłady zapobiegające odleżynom, prześcieradła na łóżka chorych, **20** materace do łóżek, materace z różnym wypełnieniem, poduszki, pościel z wyłączeniem bielizny pościelowej, pościel wełniana, **24** bielizna pościelowa, kapy na łóżka, koce, pokrycia na materace, pledy, poszewki, poszewki na poduszki, pościel jako bielizna pościelowa, prześcieradła, wyspy (bielizna pościelowa).

(111) **188811** (220) 2004 03 18 (210) 277957
 (151) 2007 03 06 (441) 2004 06 28
 (732) Przedsiębiorstwo Wyrobów Cukierniczych ODRA S.A.,
 Brzeg, PL.

(540) vivaldi cztery pory roku

(510), (511) **05** wyroby cukiernicze, słodczyce, lizaki, cukierki, galaretki przeznaczone do celów leczniczych, **30** wyroby cukiernicze, wyroby czekoladowe, wyroby czekoladopodobne, galanteria czekoladowa, galanteria czekoladopodobna, słodczyce, lizaki, cukierki, ciastka, galaretki, półprodukty cukiernicze.

(111) **188812** (220) 2004 04 19 (210) 279453
 (151) 2007 01 30 (441) 2004 07 26
 (732) „GRAN-PIK” Import-Eksport Przedsiębiorstwo Produkcyjno-
 -Handlowe Grażyna i Andrzej Wójtowicz, Brzozów, PL.

(540) KRAINA SŁODYCZY

(510), (511) **30** słodczyce, wyroby cukiernicze, ciastka, ciasta, rolady, cukierki, czekoladki, wafelki, **35** reklama handlowa, zgrupowanie na rzecz osób trzecich różnych towarów obejmujących słodczyce i wyroby cukiernicze, pozwalające nabywcy wygodnie je oglądać i kupować w sklepach oraz na stronie internetowej.

(111) **188813** (220) 2004 04 19 (210) 279454
 (151) 2007 01 30 (441) 2004 07 26
 (732) „GRAN-PIK” Import-Eksport Przedsiębiorstwo Produkcyjno-
 -Handlowe Grażyna i Andrzej Wójtowicz, Brzozów, PL.

(540) MAM CIĘ ZJEM CIĘ

(510), (511) **30** słodczyce, wyroby cukiernicze, ciastka, ciasta, rolady, cukierki, czekoladki, wafelki, **35** reklama handlowa, zgrupowanie na rzecz osób trzecich różnych towarów obejmujących słodczyce i wyroby cukiernicze, pozwalające nabywcy wygodnie je oglądać i kupować w sklepach oraz na stronie internetowej.

(111) **188814** (220) 2004 06 15 (210) 281963
 (151) 2007 03 28 (441) 2004 09 20
 (732) „Medi-Lek” Sp. z o.o., Warszawa, PL.
 (540)



Kolor znaku: granatowy, zielony

(531) 26.15.1, 27.5.1, 29.1.13

(510), (511) **05** leki, **10** aparatura i instrumenty medyczne, **44** usługi medyczne.

(111) **188815** (220) 2004 06 23 (210) 282275
 (151) 2007 04 02 (441) 2004 10 04
 (732) Polska Unia Dystrybutorów Stali, Warszawa, PL.
 (540)



(531) 26.2.7, 27.5.1

(510), (511) **06** arkusze, blachy stalowe, armatura do przewodów metalowa, armatura do przewodów sprężonego powietrza metalowa, barierki bezpieczeństwa na drogach metalowe, barierki ochronne metalowe, baryłki, beczki metalowe, baseny kąpielowe, konstrukcje metalowe, belki metalowe, belki stropowe metalowe, bezpieczne kasety do przechowywania pieniędzy, bębny do nawijarki niemechaniczne do rur giętkich metalowe, bile ze stali, blacha, płyty, arkusze, blaszki metalowe do klinowania, boazeria metalowa, boje cumownicze metalowe, bramy metalowe, bransoletki identyfikacyjne w szpitalach metalowe, budki telefoniczne metalowe, butle, pojemniki metalowe do sprężonego gazu lub ciekłego powietrza, chomątka, nasadki na liny metalowe, ćwieki, gwoździe, dachówki metalowe, daszki dla budownictwa metalowe, deflektory kominowe metalowe, doki pływające do cumowania statków metalowe, dozowniki ręczników metalowe, dozowniki stałe do ręczników metalowe, drabiny metalowe, drobnica żelazna, drut kolczasty, d rut ze stali, drut, przewód antenowy, druty do wiązania metalowe, druty, pręty metalowe do zgrzewania, drzwi metalowe, dysze metalowe, dysze, końcówki wylotowe z metalu, dzieła sztuki z metali nieszlachetnych, dzwonki, dzwonki dla zwierząt, dzwonki do drzwi nieelektryczne, dzwony, ekrany paleniskowe, ekrany przed ogniem z pieców, ekrany, siatki przeciw owadom metalowe, emblematy do pojazdów metalowe, figurki, statuetki z metali nieszlachetnych, folie metalowe do zawijania i pakowania, foremki do lodu metalowe, formy odlewnicze metalowe, formy, odlewy gzymsów metalowe, furtki obrotowe, turnikiety nieautomatyczne, futryny do drzwi metalowe, gałki, uchwyty metalowe, groby metalowe, gwoździe, gwoździe z szeroką główką, gzymesy metalowe, haki do wieszania kotłów metalowe, haki metalowe, haki metalowe do wieszania odzieży, imadła warsztatowe metalowe, kabiny do kąpeli metalowe, kabiny do malowania natryskowego metalowe, kabiny stosowane przy malowaniu za pomocą rozpylaczy metalowe, kabiny telefoniczne metalowe, kadzie metalowe, kajdanki, kapsle do butelek metalowe, kasety na pieniądze metalowe, kasty do mieszania zaprawy murarskiej metalowe, kasy pancerne, sejfy, kątowniki stalowe, kęsiska płaskie, kije do szczotek metalowe, kłamki do drzwi metalowe, kłamry do mocowania kół zapasowych w bagażniku, kłamry do pasów maszynowych metalowe, kłamry, zaciski metalowe, klucze, klucze naciągowe metalowe, kłódki, kokile, wlewnice dla odlewnictwa, kolanka do rur metalowe, kolce, hufnale do podków, kołatki do drzwi, kółki do ścian metalowe, kółki metalowe, kołnierze metalowe, kominowe trzony metalowe, kominy metalowe, konstrukcje metalowe lodowisk, konstrukcje metalowe ptaszarni, konstrukcje nośne szklarni metalowe, konstrukcje przenośne metalowe, konstrukcje stalowe, korki, zakrętki metalowe, kosze dachowe dla budownictwa metalowe, kosze metalowe, kosze samowyladowcze niemechaniczne metalowe, kotwice, kowadła, kółka metalowe do kluczy, kółka samonastawne do mebli metalowe, kółka

samonastawne do łóżek metalowe, krany, kurki do beczek metalowe, kratki ochronne, np. w łaźni na podłodze metalowe, kratownice metalowe, kratownice, kładki metalowe, kratownice, szkielety ramowe dla budownictwa metalowe, kraty ochronne do pieców metalowe, kraty, ruszty metalowe, króćce do rur metalowe, kształtki rurowe rozgałęzieniowe metalowe, kule stalowe, kule ze stali, liny kolejek napowietrznych, liny stalowe, listwy odbojowe metalowe, litery i cyfry z metali nieszlachetnych z wyjątkiem czcionek, łańcuchy dla psów, łańcuchy metalowe, łańcuchy zabezpieczające metalowe, łaty metalowe, łubki, nakładki stykowe do szyn, maszty ze stali, materiały blacharskie dla budownictwa, materiały do krycia dachów metalowe, materiały kolejowe metalowe, materiały konstrukcyjne metalowe, materiały zbrojeniowe dla budownictwa metalowe, materiały zbrojeniowe do betonu metalowe, materiały zbrojeniowe do pasów maszynowych metalowe, materiały zbrojeniowe do przewodów rurowych metalowe, metale nieszlachetne surowe lub półprzetworzone, metalowe przewody do instalacji wentylacji i klimatyzacji, naciągi pasów metalowe, nadproża metalowe, nagrobki, pomniki metalowe, nakrętki metalowe, napinacze taśm metalowych w zaciskach naprężających, narożniki metalowe w budownictwie, nasadki na laski metalowe, nasadki na liny, chomątka metalowe, nasadki pierścieniowe na rękojeści z metalu, nasady kominowe metalowe, nawijarki do węży giętkich niemechaniczne metalowe, nawijarki niemechaniczne do przewodów giętkich metalowe, nity metalowe, numery domów nieświecące metalowe, obejmy do przenoszenia ładunków metalowe, obejmy do zamocowania rur metalowe, obręcze, obręcze do beczek metalowe, obrotnice dla kolei, obudowy grobów metalowe, obudowy metalowe do szybów naftowych, obudowy schodów metalowe, obudowy, tubingi metalowe, odrzwia metalowe, ograniczniki do bram metalowe, ograniczniki do drzwi metalowe, ograniczniki do okien metalowe, ograniczniki metalowe, ogrodzenia grobów metalowe, ogrodzenia metalowe, okładziny metalowe dla budownictwa, okładziny metalowe konstrukcyjne i budowlane, okna metalowe, okna skrzynkowe metalowe, okucia do budownictwa metalowe, okucia do drzwi metalowe, okucia do łóżek metalowe, okucia do ram okiennych metalowe, okucia do rękojeści, okucia do trumien metalowe, okucia drzwiowe, ozdobne metalowe, okucia metalowe, okucia metalowe do mebli, okucia metalowe do okien, okucia okienne ozdobne metalowe, opakowania blaszane z białej blachy, opaski zaciskowe metalowe do łączenia rur, opaski, haki do zamocowania kabli lub rur metalowe, osłony do rur metalowe, osłony drzew metalowe, osprzęt do drzwi metalowy, osprzęt do mebli metalowy, osprzęt do okien metalowy, osprzęt do pasów metalowy, ostrogi, ościeżnice metalowe, pacholki cumownicze metalowe, palety do przewozu ładunków, palety do transportu wewnętrznego metalowe, palety do ładunku metalowe, palety transportowe metalowe, palety załadownicze metalowe, paliki do namiotów metalowe, paliki namiotowe metalowe, palisady, ogrodzenia metalowe, pancerze z płyt, pasy do przenoszenia ładunków metalowe, pasy do transportu ładunków metalowe, pierścienie dystansowe metalowe, pierścienie metalowe, pierścienie nagwintowane, pierścienie oporowe metalowe, plakiety pamiątkowe metalowe, platformy wyrzutni rakietowych metalowe, płytki do konstrukcji metalowe, płytki na podłogi metalowe, płytki wykładzinowe metalowe, płyty do drzwi metalowe, płyty konstrukcyjne metalowe, płyty kotwiące, płyty metalowe dla budownictwa, płyty nagrobne metalowe, płyty pamiątkowe metalowe, płyty, blacha pancerna, podkładki metalowe do klinowania, podkładki regulacyjne, podkłady kolejowe metalowe, podkowy metalowe, podłużnice jako części nośne schodów metalowe, podpory, stojaki, stemple metalowe, pojemniki do ciekłego paliwa metalowe, pojemniki do pakowania metalowe, pojemniki do przechowywania kwasów metalowe, pojemniki do przechowywania żywności metalowe, pojemniki do sprężonego gazu lub skroplonego powietrza metalowe, pojemniki metalowe do celów magazynowania, transportu, pojemniki na paliwo ciekłe metalowe, pojemniki pływające metalowe, pojemniki, kasetki, kosze metalowe, pokrycia dachów metalowe, pokrycia ścian metalowe w budownictwie, pokrywy do włazów metalowe, pomniki metalowe, pomosty pływające do cumowania metalowe, pomosty prefabrykowane metalowe, popiersia z metali nieszlachetnych, posągi z metali nieszlachetnych, pręty metalowe do lutowania i spawania, pręty ze stali, pręty, słupki ogrodzeniowe metalowe, progi metalowe, przegrody metalowe, przenośne kowadła, przetyczki, zawlecзки, przewody centralnego ogrzewania metalowe, przewody ciśnieniowe metalowe, przewody do drenażu metalowe, przewody instalacyjne rurowe rozgałęźne metalowe, przewody metalowe do

instalacji wentylacji i klimatyzacji, przewody rurowe metalowe, przewody wodociągowe metalowe, przewody, rurociągi zasilające metalowe, pudełka z metali nieszlachetnych, puszki do konserw metalowe, puszki zabezpieczające metalowe, puszki, naczynia blaszane, raki do wspinaczki po oblodzonych powierzchniach, ramy do łóżek metalowe, ramy do okien metalowe, ramy do szklarni metalowe, rączki do narzędzi metalowe, rękojeści kos metalowe, rękojeści noży metalowe, rolety ze stali, rolety zewnętrzne metalowe, rolki, bloki metalowe inne niż do maszyn, rolki, prowadnice do drzwi przesuwanych, rolki, prowadnice do okien, rolki, prowadnice do okien przesuwanych, rolki, prowadnice do ramy okiennych, rurociągi zasilające metalowe, rury i przewody do instalacji centralnego ogrzewania, rury rozgałęźne do kanalizacji metalowe, rury spustowe metalowe, rury ze stali, rusztowania metalowe, ruszty beleczkowe, rygle do klamek, zasuw metalowe, rygle do zasuw metalowe, rygle do zasuw okiennych, rygle do zasuw okiennych metalowe, rynny dachowe metalowe, rynny metalowe, samonastawne kółka do mebli metalowe, schody pokładowe dla pasażerów ruchome metalowe, schody ruchome do wsiadania pasażerów na pokład metalowe, sejfy mięsne metalowe, siatka druciana cienka, siatki, ekrany przeciw owadom metalowe, sidła na dziką zwierzynę, silosy metalowe, skarbonki na pieniądze metalowe, sklepienia metalowe dla pochówku, skrajniki, sprawdziany ładunku wagonów kolejowych metalowe, skrobaczki do drzwi, skrzynie metalowe, skrzynki do narzędzi z metalu puste, skrzynki na listy metalowe, słupy do przewodów elektrycznych metalowe, słupy linii elektrycznych metalowe, słupy metalowe, słupy metalowe jako elementy konstrukcyjne, słupy na afisze metalowe, słupy ogłoszeniowe metalowe, słupy telegraficzne metalowe, smarowniczkі, spinacze do pieniędzy z metali nieszlachetnych, sprężyny drobnica metalowa, sprężyny drzwiowe nieelektryczne, sprzączki z metali nieszlachetnych, stal obręczowa, stal surowa lub półprzetworzona, statuetki z metali nieszlachetnych, stęple nagrobne metalowe, stemple, podpory metalowe, stojaki do beczek metalowe, stop łożyskowy, stopnie drabin metalowe, stopnie schodów metalowe, stopy metali nieszlachetnych, stopy srebrno-cynowe do platerowania, stopy stalowe, stropy metalowe, strzemiona, sufity metalowe, sworznie metalowe, sygnalizacja nieświetlna i niemechaniczna metalowa, szalunki do betonu metalowe, szczęki imadeł metalowe, szkielety ramowe konstrukcji metalowych w budownictwie, szklarnie przenośne metalowe, sztabki metali nieszlachetnych, szyldy metalowe, szyny, ścianki szczelne metalowe, ścianki szczelne, grodnice ze stali, śruby do łączenia przewodów metalowe, śruby metalowe, śruby oczkowe, tablice rejestracyjne metalowe, tablice sygnalizacyjne nieświecące i niemechaniczne metalowe, tabliczki identyfikacyjne metalowe, tabliczki nagrobne metalowe, taśmy do zwijywania metalowe, taśmy ze stali, taśmy żelazne, tkanina druciana, trampoliny metalowe, trzonki miotła metalowe, tuleje drobnica metalowa, uchwyty do przemieszczania przedmiotów, uchwyty, haki ścienne do mocowania rur metalowe, urządzenia do otwierania drzwi nieelektryczne, urządzenia do parkowania rowerów metalowe, uszczelki metalowe, usztywniacze, okucia budowlane metalowe, wanielki dla ptaków metalowe, wiatrowskazy, kurki dachowe metalowe, wiązadła do snopów metalowe, wiązadła metalowe, wiązadła metalowe do celów rolniczych, wieszaki na ubrania metalowe, wsporniki metalowe dla budownictwa, wycieraczki do nóg, wykładziny metalowe w budownictwie, wyposażenie metalowe dla nawierzchni kolejek linowych naziemnych, wyroby ozdobne ze stali do drzwi, wyroby ozdobne ze stali do okien, zaciski do kabli metalowe, zaciski do naprężania, zaciski do rur lub kabli metalowe, zaciski, klamry metalowe, zaczepy do łupek, płytek dachowych metalowe, zamki do pojazdów metalowe, zamki inne niż elektryczne metalowe, zamki na zasuwę, zamki obrotowe do okien metalowe, zamki sprężynowe do toreb podróźnych, kufrów, zamknięcia do butelek metalowe, zamknięcia do pojemników metalowe, zamknięcia do pudełek metalowe, zamknięcia do toreb metalowe, zamknięcia drzwi nieelektryczne, zasłony metalowe, zasuwę, zasuwę do drzwi, zasuwę mieszkaniową, zatraski drzwiowe metalowe, zatyczki wyroby żelazne, zawiasy metalowe, zawiasy pasowe metalowe, zawiesia do przenoszenia ładunków metalowe, zawlecзки do kół, itp., zawlecзки, przetyczki, zawory do przewodów drenażu metalowe, zawory do przewodów wodociągowych metalowe, zawory do rur drenażowych metalowe, zawory wodociągowe metalowe, zawory, inne niż części maszyn metalowe, zbiorniki do gazu pod ciśnieniem metalowe, zbiorniki metalowe, zbrojenie betonowe metalowe, złącza kabli metalowe nieelektryczne, złącza metalowe do łańcuchów, złączki do rur metalowe, złączki

rur metalowe, znaki drogowe nieświecące i niemechaniczne metalowe, znaki nawigacyjne, stawy metalowe nieświecące, zwrotnice kolejowe, żaluzje metalowe, żyłki do wiązania metalowe, 07 aeratory, alternatory, generatory prądu przemiennego aparatura do odtaczania piwa pod ciśnieniem, aparatura do wytwarzania wody gazowanej, aparaty do oczyszczania acetylenu, aparaty do spawania gazowe, atomizery, maszyny, automatyczne kotwice wielohakowe dla okrętownictwa, awaryjne agregaty prądowe, barda do warsztatów tkackich, bębny jako części maszyn, brony, brzeszczoty pił jako części maszyn, chłodnice do silników, cylindry do maszyn, cylindry do silników, cylindry drukarskie, czopy jako części maszyn, czółenka jako części maszyn, dezintegratory, dławnice jako części maszyn, dłuta, przecinaki do maszyn, dłutownice, dmuchawy do sprężania, zasysania i transportu gazu, dmuchawy do sprężania, zasysania i transportu ziarna, dmuchawy lub wentylatory do sprężania, zasysania i transportu ziarna, dmuchawy maszyny, dojarki, dozowniki do gaźników, dynama do rowerów, dziurkarki jako maszyny, dźwigi samochodowe, ejektory, elewatory rolnicze, etykieciarki, formy jako części maszyn, frezarki, froterki do parkietów elektryczne, gaźniki, generatory elektryczności, generatory gazu, generatory prądu, gładzarki, gładziarki jako maszyny, głowice cylindrów do silników, głowice wiertnicze jako części maszyn, grabie do zgrabiarek, gwinciarki do nakrętek, gwinciarki do śrub, hydrauliczne urządzenia do otwierania i zamykania drzwi części maszyn, imaki do narzędzi części maszyn, inkubatory do jaj, instalacje centralne do odpylania próżniowego, instalacje do kondensacji, instalacje do mycia pojazdów, instalacje do przesiewania, instalacje odpylające do czyszczenia, kabestany, kafary jako maszyny, kalandry, kalandry parowe przenośne do tkanin, kanały dymowe do kotłów maszynowych, kartery do maszyn i silników, kolektory do zbierania kamienia kotłowego maszynowe, kolektory mułu i osadów jako maszyny, koła garncarskie, koła maszyn, koła zamachowe maszyn, koła zębate, zespoły maszynowe, kołowrotki do przędzenia, kołowrotki, kombajny zbożowe, kompresory do lodówek, kompresory jako maszyny, kondensatory pary jako części maszyn, kondensatory powietrzne, konwertyory dla stalowni, konwertyory katalityczne, konwertyory paliwa do silników spalinywych, kopaczki jako maszyny, koparki do rowów, koparki jednoczerpakowe mechaniczne, koparki, czerparki, kopyta do obuwia jako części maszyn, korbowody do maszyn, motorów lub silników, korby jako części maszyn, koronkarki jako maszyny, kosiarki - snopowięzaki, kosiarki ogrodowe maszynowe, kosze samowyladowcze mechaniczne, koszyczki do łożysk kulkowych, kotły maszynowe parowe, kotwice wielohakowe automatyczne dla okrętownictwa, kowarki, koźły łożyskowe do maszyn, krajalnice do chleba, krajalnice maszyny, krajarki do roślin okopowych maszyny, krosna tkackie, kubki udojowe do dojarek, kultywatory maszyny, lance termiczne tlenowe jako maszyny, lemieszki pługów, linki sterownicze do maszyn lub silników, lutownice gazowe, łańcuchy do podnośników jako części maszyn, łańcuchy napędowe inne niż do pojazdów lądowych, łożyska dla czopów, łożyska do wałów transmisyjnych, łożyska kulkowe, łożyska przeciwciernie do maszyn, łożyska w częściach maszyn, łożyska wałeczkowe, łożyska z automatycznym smarowaniem, łuskarki ziarna, malaksery, manipulatory przemysłowe jako maszyny, maselnice, maszynki do siekania mięsa, maszynki do strzyżenia zwierząt, maszynowe koła zamachowe, maszynowe przesiewacze żużlu, maszyny dla farbiarstwa, maszyny dla górnictwa, maszyny dla mleczarstwa, maszyny dla młynarstwa, maszyny dla odlewnictwa, maszyny dla papiernictwa, maszyny dla piwowarstwa, maszyny dla przemysłu cukrownictwa, maszyny dla przędzalnictwa, maszyny dla statków, maszyny dla włókiennictwa, maszyny do białkowania, maszyny do budowy dróg, maszyny do budowy torów kolejowych, maszyny do cerowania, łatania odzieży, maszyny do drukowania na cienkiej blazie, maszyny do filtrowania, maszyny do formowania maszynowego, maszyny do fotoskładu, maszyny do grawerowania, maszyny do gwintowania, maszyny do kapslowania butelek, maszyny do kędzierzawienia, maszyny do montażu rowerów, maszyny do mycia butelek, maszyny do nadmuchu, maszyny do napełniania butelek, maszyny do obrębiania, maszyny do obróbki drewna, maszyny do obróbki kamienia, maszyny do obróbki szkła, maszyny do obróbki tytoniu, maszyny do odlewania czcionek drukarskich, maszyny do ostrzenia, maszyny do pakowania, maszyny do pielenia, maszyny do płukania, maszyny do prania bielizny, maszyny do procesu pudlarzkiego, maszyny do produkcji bitumu, maszyny do produkcji ciast spożywczych, maszyny do produkcji masła, maszyny do przeróbki rudy, maszyny do rafinacji ropy naftowej, maszyny do robót ziem-

nych, maszyny do satynowania, maszyny do składania czcionki w drukarstwie, maszyny do skrobania skóry, maszyny do smołowania, maszyny do sortowania dla przemysłu, maszyny do stemplowania, maszyny do stereotypii dla poligrafii, maszyny do szycia, maszyny do typografii, maszyny do układania szyn, maszyny do uszczelniania, pieczętowania do celów przemysłowych, maszyny do wykonywania naciągów rakiet sportowych, maszyny do wyrabiania kielbas, maszyny do wytwarzania obcasów, maszyny do wyżymania bielizny, maszyny do zamykania butelek, maszyny do zawijania dla celów pakowania, maszyny do zszywania, maszyny drenarskie, maszyny drukarskie, maszyny dziewiarskie, maszyny elektromechaniczne dla chemicznego przemysłu, maszyny i urządzenia do czyszczenia elektryczne, maszyny i urządzenia elektryczne do prania dywanów, maszyny i urządzenia polerskie elektryczne, maszyny na powietrze sprężone, maszyny prasujące do satynowania, maszyny przemysłowe do produkcji papierosów, maszyny rolnicze, maszyny zasysające do celów przemysłowych, mechaniczne podajniki paszy dla zwierząt, mechanizmy napędowe inne niż do pojazdów lądowych, mechanizmy sterowania hydrauliczne do maszyn i silników, mechanizmy sterownicze do maszyn i silników, miechy do kuźni, mieszalniki, mieszarki do betonu, miksery elektryczne do celów domowych, miksery jako maszyny, mizdrownice, młocarnie, młotki jako części maszyn, młoty dźwigniowe, młoty elektryczne, młoty mechaniczne, młoty pneumatyczne, młynki do kawy inne niż o napędzie ręcznym, młynki do pieprzu inne niż ręczne, młynki do użytku domowego inne niż ręczne, młynki domowe elektryczne, młyny maszynowe, młyny zbożowe, naczynia wzbiorcze części maszyn, napełniarki, napędy pedałów do maszyn do szycia, narzędzia części maszyn, narzędzia ręczne o napędzie innym niż ręczny, narzędzia rolnicze inne niż o napędzie ręcznym, nawijarki mechaniczne do rur giętkich, nicielnice tkackie, nitownice maszyny, noże części maszyn, noże elektryczne, nożyce elektryczne, nożycki elektryczne, obieraczki maszyny, obrabiarki, obrabiarki do metali, obudowy maszyn, oczyszczające instalacje ssące pył, oczyszczalnie złożone ziarna jako łuszcarki, odkurzacze, odolejące pary, odolejące pary, separatory para-olej, odpowietrzacze, odgazowywacze wody pitnej, odłuszczacze maszyny, oplatkarki jako maszyny, oprzyrządowanie do odkurzaczy do rozpylania perfum lub środków dezynfekcyjnych, osie do maszyn, osłony maszyn, osprzęt do zgrzeblarek, osprzęt kotłów maszynowych, ostrza do kosiarek, ostrza do sieczkarni, ostrza jako części maszyn, ostrzarki narzędziowe jako maszyny, oszczędzacz paliwa do silników, otwieracze do puszek elektryczne, pakowarki, palniki gazowe do cięcia, palniki gazowe do lutowania, panewki przeciwciernie do maszyn, paski napędowe do wentylatorów silników, pasy do kół pasowych, pasy do maszyn, pasy do prądnic, pasy do przenośników, pasy do silników, pasy napędowe do podnośników, pierścienie smarowe jako części maszyn, pierścienie tłokowe, piły łańcuchowe, piły maszynowe, pistolety do malowania, pistolety dozujące klej elektryczne, pistolety pneumatyczne do wytłaczania masy uszczelniającej, pistolety, narzędzia na naboje wybuchowe, pługi, pługi do zdejmowania darni, pługi śnieżne, pneumatyczne transportery rurowe, pneumatyczne urządzenia do otwierania i zamykania drzwi jako części maszyn, podajniki jako części maszyn, podajniki papieru dla drukarstwa, podajniki taśm maszynowe, podgrzewacze wody jako części maszyn, podnośniki jako urządzenia, podnośniki zębatkowe, podnośniki, windy, pokrywy części maszyn, pompki napowietrzające do akwariów, pompy do instalacji grzewczych, pompy do piwa, pompy jako części maszyn lub silników, pompy jako maszyny, pompy na sprężone powietrze, pompy odśrodkowe, pompy powietrzne jako instalacje w warsztatach samochodowych, pompy próżniowe jako maszyny, pompy smarownicze, postrzygarki maszynowe, pralki, pralki uruchamiane monetą, prasownice, prasy do pasz, prasy drukarskie, prasy filtracyjne, prasy jako maszyny do celów przemysłowych, prasy rotacyjne poligraficzne, prasy typograficzne, prądnicę prądu stałego, prostownice, prowadnice do maszyn, prowadniki do maszyn dziewiarskich, przebijaki dziurkarek, przeciągarki, ciągarki do metalu, przecinarki jako narzędzia mechaniczne, przegrzewacze kotłowe, przeguby Cardana, przeguby uniwersalne, przekładnie łańcuchowe inne niż do pojazdów lądowych, przekładnie do maszyn, przekładnie redukcyjne inne niż do pojazdów lądowych, przekładnie zębate inne niż do pojazdów lądowych, przemienienniki momentu obrotowego inne niż do pojazdów lądowych, przesiewacze, przesiewacze jako maszyny, przetrząsacze do siana, przędzarki, przyrządy do lutowania gazowego, przyrządy do przenoszenia ładunków na poduszkach powietrznych, przyrządy do woskowania i polerowania

butów elektryczne, pulweryzatory maszynowe, rampy załadunkowe, reduktory ciśnienia jako części maszyn, regulatory do wody zasilające, regulatory jako części maszyn, regulatory prędkości obrotów do maszyn i silników, roboty kuchenne elektryczne, rozdrabniacze maszynowe do celów przemysłowych, rozdrabniarki maszynowe, rozdrabniarki odpadków, rozdzielniki w maszynach tkackich, rozpylacze do farb, rozpylacze do ściągów, rozpylacze maszynowe, rozruszniki nożne do motocykli, rozruszniki silników, ruchome chodniki, ruchome schody, rurowe transportery pneumatyczne, rury do kotłów jako części maszyn, schody ruchome, separatory, separatory wody, sieczkarnie, siewniki maszynowe, silniki dla lotnictwa, silniki dla statków, silniki do poduszkowców, silniki elektryczne inne niż do pojazdów lądowych, silniki hydrauliczne, silniki inne niż do pojazdów lądowych, silniki na sprężone powietrze, silniki napędowe inne niż do pojazdów lądowych, silniki odrzutowe inne niż do pojazdów lądowych, silniki parowe, silniki samolotowe, sita jako maszyny lub części maszyn, skraplacze powietrzne, skrzynie biegów inne niż do pojazdów lądowych, skrzynki do matryc drukarskich, smarownice części maszyn, snopowiązałki, sortownice, spawarki elektryczne, sprężarki doładujące, sprężyny części maszyn, sprężęła inne niż do pojazdów lądowych, sprężęła stałe wałów jako maszyny, sprężęła stałe, złącza inne niż do pojazdów lądowych, spycharki, sterowanie pneumatyczne do maszyn i silników, stojany, statory, stoły do maszyn, stoły do pił jako części maszyn, strugarki podłużne, suporty jako części maszyn, suszarki, wirówki, suwnice pomostowe, szatkownice do warzyw maszynowe, szczęki hamulcowe inne niż do pojazdów, szczotki do prądu stałego, szliferki, szpule do krosien tkackich, świdry górnicze, tłocznie do owoców, tłocznie do wina, tłoki cylindrów, tłoki do amortyzatorów, tłoki do amortyzatorów jako części maszyn, tłoki do cylindrów, tłoki silników, tłumiki do silników, tłumiki wydechu do silników, tokarki, narzędzia mechaniczne, transportery maszynowe, transportery pneumatyczne, trzeparki elektryczne, turbiny hydrauliczne, turbiny inne niż do pojazdów lądowych, turbosprężarki, ubijaczki elektryczne do użytku domowego, ubijaki maszynowe, uchwyty do ostrzy jako części maszyn, uchwyty jako części maszyn, uchwyty wiertarskie jako części maszyn, ugniataarki mechaniczne, urządzenia do czyszczenia parowe, urządzenia do czyszczenia pod wysokim ciśnieniem, urządzenia do korkowania butelek, urządzenia do malowania, urządzenia do mycia, urządzenia do obróbki skóry, urządzenia do oczyszczania acetyleny, urządzenia do odszypułkowania, urządzenia do poruszania kurtyn sterowane elektrycznie, urządzenia do rozprowadzania tuszu w drukarstwie, urządzenia do ssania powietrza, do odpylania etc., urządzenia do wulkanizacji, urządzenia do wytwarzania napojów gazowanych, urządzenia do wytwarzania wody mineralnej, urządzenia do zagęszczania odpadów, urządzenia do zasilania kotłów maszynowych, urządzenia elektromechaniczne do produkcji żywności, urządzenia elektromechaniczne do przygotowywania napojów, urządzenia i maszyny introligatorskie przemysłowe, urządzenia i sprzęt do pastowania i froterowania elektryczne, urządzenia kuchenne elektryczne, urządzenia mechaniczne do nawijania, urządzenia podnośnikowe, urządzenia przeciw zanieczyszczeniu do silników, urządzenia transportowe do załadunku i wyładunku, urządzenia zapłonu do silników spalinowych, walcarki, walce do walcarek, walce drogowe, walce parowe drogowe, wałki drukarskie do maszyn, wały korbowe, wały transmisyjne inne niż do pojazdów lądowych, wciągarki do sieci dla rybołówstwa, wciągarki jako części maszyn, wciągarki wielokrążkowe, wentylatory do silników, wiązarki do siana, wibratory maszynowe do celów przemysłowych, wiertarki, wiertarki ręczne elektryczne, wieszaki jako części maszyn, wilki do mięsa, windy, wirówki do mleka, wirówki jako maszyny, wirówki, młynki, wirówki, suszarki, wodzik do maszyn dziewiarskich, wolne koła do pojazdów innych niż lądowe, wrębiarki do węgla, wtryskiwacze do silników, wyciągi kopalniane, wyciągi towarowe, wycinarki szczelin, wyciskacze do owoców elektryczne domowe, wydechowe rury rozgałęźne do silników, wykończarki, wymienniki ciepła jako części maszyn, wytłaczarki, wytłaczarki, walcarki deseniujące, zamiataarki samojezdne, zawory ciśnienia jako części maszyn, zawory jako części maszyn, zawory jako części maszyn lub silników, zawory klapowe jako części maszyn, zespoły kół zębatach maszynowe, zgrabiarki, zgrzeblarki, złącza jako części silników, zmywarki naczyń, zniwiarki, żurawie jako urządzenia do podnoszenia i wyciągania, żurawie masztowe, 11 abażury do lamp, antyrozpryskowe dysze wylotowe, aparatura do suszenia paszy, aparatura chłodząca do napojów, aparatura do destylacji, aparatura do dezodoryzacji nie do użytku osobistego, aparatura do dez-

odoryzacji organicznych artykułów spożywczych, aparatura do dezodoryzacji powietrza, aparatura do dezynfekcji, aparatura do kąpieli w gorącym powietrzu, aparatura do ładowania pieców, aparatura do oczyszczania gazu, aparatura do oczyszczania oleju, aparatura do odymiania nie do celów medycznych, aparatura do podgrzewania wody, aparatura do suszenia, aparatura do wentylacji i klimatyzacji, aparatura i instalacje chłodnicze, aparatura i instalacje do zmękczenia wody, aparatura i urządzenia chłodnicze, aparatura i urządzenia do oczyszczania powietrza, aparatura i urządzenia do uzdatniania wody, aparatura i urządzenia do wytwarzania lodu, aparatura jonizacyjna do uzdatniania powietrza, aparatura na gorące powietrze, aparaty do jonizacji do uzdatniania powietrza, aparaty do suszenia owoców, aparaty do suszenia słoju, armatura bezpieczeństwa do urządzeń oraz instalacji wodnych i gazowych, armatura do pieców, armatura do regulacji urządzeń wodnych lub gazowych oraz przewodów wodnych, armatura regulacyjna i bezpieczeństwa do urządzeń gazowych, armatura regulacyjna i zabezpieczająca do urządzeń wodnych, autoklawy w formie elektrycznych garnków ciśnieniowych, automatyczne instalacje do transportu popiołu, bidey, bojlera, bojlera gazowe, chłodnice do cieczy w instalacjach, chłodnice do pieców, chromatografy do celów przemysłowych, ciśnieniowe szybkowary elektryczne, czajniki elektryczne, czyste komory w instalacjach sanitarnych, dmuchawy jako części instalacji do nawiewu, dozowniki środków odkażających w toaletach, dyfuzory dla oświetlenia, dyfuzory nawadniające kropelkowe w urządzeniach nawadniających, dywany ogrzewane elektrycznie, dźwigary do ładowania pieców, elektryczne ekspresy do kawy, elektryczne filtry do kawy, elektryczne formy do wypiekania wafli, elektryczny sprzęt kuchenny, elementy grzejne, fajerki grzejne, filtry do wody pitnej, filtry jako części instalacji domowych lub przemysłowych, filtry powietrza do klimatyzacji, fontanny, formy do wypiekania ciasta elektryczne, frytownice elektryczne, generatory acetylenowe, generatory gazowe, generatory gazu, generatory parowe inne niż części maszyn, gofrownice elektryczne, grzałki nurnikowe, grzejniczki kieszonkowe, grzejniki, grzejniki do centralnego ogrzewania, grzejniki do nóg, grzejniki elektryczne, hydranty, inhalatory w saunach, instalacja klimatyzacyjna w pojazdach, instalacje klimatyzacyjne, instalacje centralnego ogrzewania na wodę gorącą, instalacje chłodnicze do tytoniu, instalacje do dystrybucji wody, instalacje do filtrowania powietrza, instalacje do kąpieli, instalacje do obróbki moderatorów jądrowych i paliwowych, instalacje do obróbki paliwa moderatorów jądrowych, instalacje do oczyszczania wód ściekowych, instalacje do odsalania wody morskiej, instalacje do ogrzewania pojazdów, instalacje do ogrzewania wody, instalacje do polimeryzacji, instalacje do sauny, instalacje do schładzania wody, instalacje do uzdatniania wody, instalacje do wytwarzania pary, instalacje do zaopatrzenia w wodę, instalacje i aparatura sanitarna, instalacje i urządzenia do odświeżania, instalacje podgrzewaczy, instalacje przewodów wodociągowych, instalacje wodociągowe wodne, kabiny natryskowe, kabiny przenośne do łaźni tureckich, kanały dymowe do kominów, kanały kominowe, kanały kominowe do kotłów grzewczych, kłosze do lamp, koce podgrzewane elektrycznie nie do celów leczniczych, kolektory słoneczne dla ogrzewnictwa, kolumny destylacyjne, kominki domowe, kominy płomieniowe w przemyśle naftowym, komory chłodnicze, kondensatory gazowe inne niż części maszyn, kondensatory gazów inne niż części maszyn, kotły do pralni, kotły grzewcze, kotły walczakowe bateryjne, krany, kuźnie przenośne, lampy bakterioobójcze do oczyszczania powietrza, lampy bezpieczeństwa, lampy do aparatów projekcyjnych, lampy do oświetlania akwarium, lampy do układania włosów, lampy elektryczne, lampy gazowe, lampy górnicze, lampy laboratoryjne, lampy luminescencyjne rurowe do oświetlania, lampy nurkowe, lampy olejowe, lampy oświetleniowe, lampy uliczne, latarki, latarki kieszonkowe, latarnie oświetleniowe, lodówki, maszyny do suszenia tytoniu, miski klozetowe WC, naczynia zbiorcze do instalacji centralnego ogrzewania, nakładki do palników gazowych, nawilżacze do grzejników centralnego ogrzewania, obudowy rurowe do lamp, odmrażacze do pojazdów, odpowietrzacze do parowej instalacji grzewczej, odpowietzniki nieautomatyczne do instalacji ogrzewania parowego, ogrzewacze do stóp elektryczne lub nieelektryczne, opiekacze do chleba, oprawki do lamp elektrycznych, oprawki żarówek do lamp elektrycznych, osłony do lamp, osprzęt do palników gazowych, osprzęt do wanien, oszczędzacze paliwa, oświetlenie acetylenowe, palarnie kawy, paleniska, palniki, palniki acetylenowe, palniki bakterioobójcze, palniki do acetyleny, palniki do lamp,

palniki gazowe, palniki kuchenek, palniki laboratoryjne, palniki na alkohol, palniki na ropę naftową, palniki naftowe, palniki olejowe, palniki żarowe, parniki, parowniki, pasteryzatory, piec kąpielowy, piece dentystyczne, piece do spopielenia, piece inne niż do celów doświadczalnych, piece jako urządzenia grzewcze, piece kuchenne, piece piekarskie, piece słoneczne, piecyki do podgrzewania wody, pisuary armatura sanitarna, płuczki gazowe jako części instalacji gazowych, płuczki ustępowe, płyty grzejące, podgrzewacze butelek dla niemowląt elektryczne, podgrzewacze do kąpeli, podgrzewacze łózek, podgrzewacze narzędzi z żelaza, podgrzewacze powietrza, podgrzewacze talerzy, podgrzewacze wody aparatura, pojemniki chłodnicze, pompy ciepłone, popielniki do palenisk, powietrzne instalacje klimatyzacyjne, powietrzne instalacje klimatyzacyjne do pojazdów, pręty do rożnów, przewody jako części instalacji sanitarnych, reaktory jądrowe, reflektory lamp, regulacja wyciągów w ogrzewnictwie, rekuperatory ciepła, rozpylacz, rozeń, rozeń dla baru, rozeń jako wyposażenie kuchenne, rury do kotłów grzewczych, rury kotłowe centralnego ogrzewania, ruszty do palenisk, ruszty paleniskowe, ruszty piecowe, sedesy, sprzęt kuchenny elektryczny, stelaże do abażurów, sterylizatory, sterylizatory do wody, sterylizatory powietrza, suszarki do bielizny elektryczne, suszarki do włosów, suszarki łazienkowe do rąk montowane przy umywalkach, suszarki powietrza, szafy chłodnicze, szuflady piecowe, szybki elektryczne, świeczki numery domów, świeczniki, żyrandole, termofory, toalety WC, testery, umywalki, urządzenia do chlorowania basenów kąpielowych, urządzenia do chłodzenia mleka, urządzenia do chłodzenia powietrza, urządzenia do filtrowania wody, urządzenia do kąpeli, urządzenia do kąpeli w gorącym powietrzu, urządzenia do kuchenek mikrofalowych, urządzenia do nawadniania w rolnictwie, urządzenia do oczyszczania gazu, urządzenia do oczyszczania olejów, urządzenia do oczyszczania ścieków, urządzenia do ogrzewania na paliwa stała, płynne lub gazowe, urządzenia do opalania się, urządzenia do palenia kawy, urządzenia do podgrzewania klejów, urządzenia do tworzenia wirów w wodzie, urządzenia do ujęcia wody, urządzenia do załadunku pieców, urządzenia elektryczne do ogrzewania, urządzenia elektryczne do produkcji jogurtów, urządzenia i instalacje do gotowania, urządzenia i instalacje do suszenia, urządzenia i instalacje do zmiękczenia wody, urządzenia klimatyzacyjne, urządzenia ogrzewające odmrażanie w pojazdach, urządzenia ogrzewające zapobiegające zaparowywaniu w pojazdach, urządzenia zabezpieczające do oświetlenia, urządzenia zasilające kotły grzewcze, urządzenie do ogrzewania akwariów, ustępy przenośne, uszczelki do kranów wodociągowych, wanny do kąpeli nasiadowych, wanny łazienkowe, wanny z wirowym ruchem wody, wentylatory elektryczne do użytku osobistego, wentylatory w klimatyzacji, węzownice jako części instalacji destylacyjnych, grzewczych lub chłodniczych, wieże rafinerijne do destylacji, wodotryski ozdobne, wyciągi, wyciągi kominowe, wyciągi wentylacyjne, wyciągi wentylacyjne do laboratoriów, wymienniki ciepła, wyposażenie palenisk, wyposażenie pieców, wyposażenie wanien łazienkowych, wytwornice acetylenowe, zamrażarki, zapalarki do gazu, zapalniczki do gazu, zapalniczki do zapalania gazu, zasobniki ciepła, zasobniki pary, zasuwy do wyciągów dla ogrzewnictwa, zasuwy, szybki kominowe w ogrzewnictwie, zaślepki do grzejników, zawieszania do lamp, zawory kanalizacyjne, zawory mieszalnikowe do przewodów wodociągowych, zawory regulujące poziom w zbiornikach, zawory termostatyczne jako części instalacji ogrzewniczych, zbiorniki chłodzące do pieców, zbiorniki ciśnieniowe wody, zbiorniki ciśnieniowe wody pod ciśnieniem, zbiorniki do płuczek ustępowych, zespół grzejny powietrzny, zlewozmywaki, żarniki elektryczne do ogrzewania, 19 akwaria konstrukcje, balustrady, baraki, kabiny kąpielowe, obudowy kominków, 21 aparat do rozciągania rękawiczek, buteleczki do oleju nie z metali szlachetnych, buteleczki nie z metali szlachetnych, butelki, butelki chłodnicze, butelki na napoje dla podróżnych, cebrzyki, cedzaki jako przybory gospodarstwa domowego, cedzaki nie z metali szlachetnych, cukiernice nie z metali szlachetnych, czajniczki do herbaty nie z metali szlachetnych, czajniki nielektryczne, deski do krojenia chleba, deski do krojenia do kuchni, deski do prasowania, deski pralnicze, doniczki do kwiatów, dozowniki mydła, dozowniki papieru toaletowego, dozowniki ręczników papierowych metalowe, durszlaki jako przybory gospodarstwa domowego, durszlaki nie z metali szlachetnych, dzbanki, dzbanki do parzenia kawy nielektryczne, dzbanki do parzenia kawy, dzbanki nie z metali szlachetnych, dziobki do naczyń, ekspresy do kawy nielektryczne i nie z metali szlachetnych, elementy podtrzymujące ruszt, filizanki nie z metali szlachetnych, filtry do herbaty nie

z metali szlachetnych, filtry do kawy nielektryczne, flaszczyki nie z metali szlachetnych, formy do wypiekania wafli nielektryczne, formy, foremki do ciast, formy, foremki kuchenne, froterki do parkietów nielektryczne, frytownice nielektryczne, garnki, garnki do gotowania na parze nielektryczne, garnki kuchenne, garnki nie z metali szlachetnych, garnki utrzymujące ciepło nielektryczne, gofrownice do ciast nielektryczne, grille kuchenne, grzebienie, grzebienie dla zwierząt, grzebienie elektryczne, grzebienie o rzadko rozstawionych zębach, haczyki do zapinania guzików, imbryki nielektryczne, kandelabry nie z metali szlachetnych, kieliszki, kieliszki do jajek, kieliszki do jajek nie z metali szlachetnych, klamerki, klatki dla ptaków, klatki dla zwierząt domowych, komplety do likierów, końcówki wylotowe do węży zraszających, końcówki wylotowe, sitka do konewek, końcówki wylotowe, sitka do polewaczek, korkociągi, koryta, koryta dla zwierząt, kosmetyczki na przybory toaletowe mocowane na stałe, kosze do użytku domowego nie z metali szlachetnych, kosze na chleb, kosze na odpadki, kosze na śmieci, koszyki piknikowe z naczyniami, kotły, koziołki pod noże na stół, koziołki pod sztucce na stół, kółka na serwetki nie z metali szlachetnych, krajarka do ciasta, nóż piekarniczy, kubki nie z metali szlachetnych, kubły, kubły na śmieci, kuwety na nieczystości dla zwierząt, lejki, lichtarze nie z metali szlachetnych, lodówki przenośne nielektryczne, lodówki turystyczne nielektryczne, łopatkki do ciast, łopatkki jako sprzęt kuchenny, łopatkki jako sztucce, łyżki do butów, łyżki do mieszania jako przybory kuchenne, łyżki wazowe, manierki, maselniczki, menażki, miednice, mieszalniki nielektryczne do celów domowych, mieszarki ręczne do sporządzania koktajli, miseczki, miski, młynki do kawy ręczne, młynki do pieprzu ręczne, młynki do użytku domowego ręczne, młynki domowe nielektryczne, naczynia do mieszania koktajli shakery, naczynia do picia, naczynia do przyrządzania lodów i mrożonych napoi, naczynia na masło, naczynia na mydło, naczynia nie z metali szlachetnych, naczynia sakralne nie z metali szlachetnych, naczynia stołowe, napinacze do koszul męskich, nocniki, nóż piekarniczy, obrączki dla drobiu, obrączki dla ptaków, odkurzacz nielektryczny, oprawki do pędzli do golenia, osłony na doniczki nie z papieru, otwieracze do butelek, patelnie, patelnie do smażenia, patery nie z metali szlachetnych, pieprzniczki nie z metali szlachetnych, płytki zapobiegające kipieniu mleka, podgrzewacze do butelek dla niemowląt nielektryczne, podpórki, uchwyty do kwiatów do układania, rozmieszczania kwiatów, podstawki pod kieliszki nie z papieru i nie z tkanin, podstawki pod talerze, naczynia stołowe, podstawki pod żelazka do prasowania, poidla, pojemniki do lodu, pojemniki do użytku w domu lub w kuchni nie z metali szlachetnych, pojemniki na chleb, pojemniki na kleje, pojemniki na nieczystości dla zwierząt, pojemniki na słodycze nie z metali szlachetnych, pojemniki na wykałaczki nie z metali szlachetnych, pojemniki na żywność termoizolacyjne, pokrywki do garnków, pokrywki do naczyń, polewaczki, półki na przyprawę nie z metali szlachetnych, półmiski do jarzyn, prasy do czosnku jako sprzęt kuchenny, prasy do spodni, prawidła do butów, przepychaczki do czyszczenia odpływu, przesiewacze popiołu jako sprzęt gospodarstwa domowego, przesiewacze, sita jako przybory gospodarstwa domowego, przybory do użytku domowego nie z metali szlachetnych, przybory kuchenne nie z metali szlachetnych, przybory kuchenne nielektryczne, przybory na kosmetyki, przyrządy do spryskiwaczy, przyrządy do woskowania i polerowania butów nielektryczne, pucharki na owoce, pudełka metalowe dozuujące ręczniki papierowe, pudełka na kanapki, pudełka na mydło, pudełka na słodycze nie z metali szlachetnych, puderniczki nie z metali szlachetnych, pułapki na myszy, pułapki na szczury, ramy do rozciągania spodni, roboty kuchenne, rondelki, tygielki, rozpylacze do perfum, ruszty kuchenne, salaterki nie z metali szlachetnych, serwetniki nie z metali szlachetnych, serwisy do herbaty nie z metali szlachetnych, serwisy do kawy nie z metali szlachetnych, serwisy, nakrycia stołowe nie z metali szlachetnych, sitka do herbaty nie z metali szlachetnych, sitka do zaparzania herbaty nie z metali szlachetnych, solniczki nie z metali szlachetnych, spodeczki nie z metali szlachetnych, spodki nie z metali szlachetnych, spryskiwacze, sprzęt kuchenny nielektryczny, stojaki do suszenia prania, stoliki, tace nie z metali szlachetnych, suszarki do bielizny, syfony do wody gazowanej, szczotki dla koni, szpikulce kuchenne metalowe, szpilki kuchenne metalowe, szufelki do zbierania okruszków, szufelki lub urządzenia do zbierania okruszyn ze stołu, szybki elektryczne, świeczniki nie z metali szlachetnych, tace do użytku domowego nie z metali szlachetnych, talerze nie z metali szlachetnych, tarki sprzęt kuchenny, termosy, terraria do uprawy roślin, trzepaczki do dywanów,

trzepaczki nieelektryczne, ubijaczki nieelektryczne do użytku domowego, urny nie z metali szlachetnych, urządzenia do czyszczenia obuwia nieelektryczne, urządzenia do nadawania kształtu krawatom, urządzenia do odwaniania do użytku osobistego, urządzenia do produkcji makaronu ręczne, urządzenia do rozciągania rękawiczek, urządzenia i aparaty nieelektryczne do polerowania do celów domowych, urządzenia rozpylające do aerozoli nie do celów medycznych, waniénki dla ptaków, waniénki do prania, wazony nie z metali szlachetnych, wazy do zup nie z metali szlachetnych, wiaderka do kostek lodu, żłoby dla zwierząt, wiadra, wiadra na węgiel, wodne aparaty do płukania jamy ustnej, wyciskacze do owoców nieelektryczne do celów domowych, wylotowe końcówki do węży do podlewania, zamknięcia przykrywek do garnków, zaparzaczkę do herbaty nie z metali szlachetnych, zapinki do bielizny, zapinki do pościeli, zbiorniki termoizolacyjne, zestawy do przypraw, zraszacze, zraszacze do podlewania kwiatów i roślin.

(511) wspólny znak towarowy

(111) **188816** (220) 2004 06 28 (210) 282503
 (151) 2007 01 23 (441) 2004 10 04
 (732) Pink Press Spółka z o.o., Warszawa, PL.
 (540)

WAMPER

Kolor znaku: czerwony, biały

(531) 2.3.25, 26.4.2, 27.5.1, 29.1.1, 29.1.6
 (510), (511) **09** filmy animowane, filmy kinematograficzne rejestrowane metodą elektroniczną, kasety wideo, **10** przerwy, **16** gazety, materiały drukowane, czasopisma, **38** usługi telefoniczne, **41** usługi artystów teatralnych, agencje wynajmowania modeli, telewizyjne programy rozrywkowe, rozrywka.

(111) **188817** (220) 2004 07 05 (210) 282769
 (151) 2007 04 25 (441) 2004 10 18
 (732) P.P.H.U. JAN SZYMULA, Jelenia Góra, PL.
 (540) BLIZEJSLONCA.PL

(510), (511) **35** reklama i promocja na rzecz osób trzecich za pośrednictwem sieci komputerowej, usługi prowadzenia sprzedaży usług związanych z wypoczynkiem na rzecz osób trzecich za pośrednictwem sieci komputerowej, **41** informacja o rekreacji oraz wypoczynku, **42** administrowanie sieciowymi stronami komputerowymi.

(111) **188818** (220) 2004 07 12 (210) 283109
 (151) 2007 02 02 (441) 2004 10 18
 (732) Grodziskie Zakłady Farmaceutyczne „Polfa” Sp. z o.o., Grodzisk Mazowiecki, PL.
 (540)

Magnezin

Kolor znaku: żółty w odcieniach, zielony w odcieniach

(531) 5.3.6, 25.7.20, 26.4.1, 27.5.1, 29.1.12
 (510), (511) **05** preparaty farmaceutyczne.

(111) **188819** (220) 2004 07 12 (210) 283110
 (151) 2007 02 02 (441) 2004 10 18
 (732) Grodziskie Zakłady Farmaceutyczne „Polfa” Sp. z o.o., Grodzisk Mazowiecki, PL.

(540)

Magnezin

Kolor znaku: zielony w odcieniach, żółty w odcieniach

(531) 5.3.6, 25.5.2, 26.4.1, 27.5.1, 29.1.12
 (510), (511) **05** preparaty farmaceutyczne.

(111) **188820** (220) 2004 07 12 (210) 283111
 (151) 2007 02 02 (441) 2004 10 18
 (732) Grodziskie Zakłady Farmaceutyczne „Polfa” Sp. z o.o., Grodzisk Mazowiecki, PL.
 (540)

Magnezin

Kolor znaku: zielony, żółty, biały

(531) 5.3.6, 26.4.1, 27.5.1, 29.1.12
 (510), (511) **05** preparaty farmaceutyczne.

(111) **188821** (220) 2003 09 18 (210) 270071
 (151) 2007 04 17 (441) 2004 03 22
 (732) „MATRIX” Sp. z o.o., Pabianice, PL.
 (540)

Family
MORGAN

(531) 27.5.1

(510), (511) **02** lakier do pokrywania podłóg i ścian drewnianych i drewnopodobnych, rozcieńczalniki do lakierów, **03** środki do mycia czyszczenia, polerowania, szorowania i nablyszczania : podłóg, kamienia, linoleum, parkietów, paneli podłogowych i ściennych, środki do pielęgnacji, czyszczenia i konserwacji mebli z drewna i drewnopodobnych, środki do czyszczenia dywanów i wykładzin, preparaty do usuwania kamienia z urządzeń kuchennych i sanitarnych, środki do prania i płukania tkanin, środki do wywabiania plam, środki do szorowania, środki do zmiękczenia materiałów włókienniczych.

(111) **188822** (220) 2001 04 27 (210) 234991
 (151) 2007 02 07
 (732) Fundacja ALFA-OMEGA, Warszawa, PL.

(540) INFO CENTRUM CONSORTIUM NISKO
 (510), (511) **09** urządzenia do zapisu, przekazu, odbioru i przetwarzania danych, informacji i wiedzy, przeznaczone dla indywidualnych użytkowników oraz dla profesjonalnych organizatorów elektronicznego upowszechniania wiedzy i wymiany informacji komunikacji,

zawierania transakcji, tworzenia i funkcjonowania rynku oraz zarządzania produkcją, dostawami i sprzedażą, zapewniających dostęp do e-ryнку, upowszechnianie e-biznesu oraz pośrednictwo w e-transakcjach, jak również stymulowanie zdolności innowacyjnych, rozwoju i przedsiębiorczości obywateli, przedsiębiorstw i organizacji regionalnych i pobudzanie zdolności konkurencji, programy komputerowe oraz oprogramowanie dla urzędzeń do zapisu, przekazu, odbioru i przetwarzania danych, informacji i wiedzy, przeznaczone dla indywidualnych użytkowników oraz dla profesjonalnych organizatorów elektronicznego upowszechniania wiedzy i wymiany informacji, komunikacji, zawierania transakcji, tworzenia i funkcjonowania rynku oraz zarządzania produkcją, dostawami i sprzedażą, usługi w zakresie zapewniania dostępu do e-ryнку, upowszechniania e-biznesu oraz pośrednictwa w e-transakcjach, jak również stymulowania zdolności innowacyjnych, rozwoju i przedsiębiorczości obywateli, przedsiębiorstw i organizacji regionalnych i pobudzania zdolności konkurencji.

(111) **188823** (220) 2000 05 11 (210) 218273
(151) 2006 11 02

(732) ENIAC POLSKA Spółka z o.o., Sosnowiec, PL.

(540) sie 400

(510), (511) **09** oprogramowanie komputerowe finansowo-księgowo zawierające moduły: archiwum podstawowe, księgowość ogólna, zarządzanie klientami, zarządzanie dostawcami, VAT, płatności dostawcom, zarządzanie bankami oraz zarządzanie środkami trwałymi, **42** projektowanie oprogramowania komputerowego finansowo-księgowego zawierającego moduły: archiwum podstawowe, księgowość ogólna, zarządzanie klientami, zarządzanie dostawcami, VAT, płatności dostawcom, zarządzanie bankami oraz zarządzanie środkami trwałymi.

(111) **188824** (220) 2001 04 27 (210) 234992
(151) 2007 02 07

(732) Fundacja ALFA-OMEGA, Warszawa, PL.

(540) INFO CENTRUM KONSORCJUM NISKO

(510), (511) **09** urządzenia do zapisu, przekazu, odbioru i przetwarzania danych, informacji i wiedzy, przeznaczone dla indywidualnych użytkowników oraz dla profesjonalnych organizatorów elektronicznego upowszechniania wiedzy i wymiany informacji, komunikacji, zawierania transakcji, tworzenia i funkcjonowania rynku oraz zarządzania produkcją, dostawami i sprzedażą, zapewniających dostęp do e-ryнку, upowszechnianie e-biznesu oraz pośrednictwo w e-transakcjach, jak również stymulowanie zdolności innowacyjnych, rozwoju i przedsiębiorczości obywateli, przedsiębiorstw i organizacji regionalnych i pobudzanie zdolności konkurencji, programy komputerowe oraz oprogramowanie dla urzędzeń do zapisu, przekazu, odbioru i przetwarzania danych, informacji i wiedzy, przeznaczone dla indywidualnych użytkowników oraz dla profesjonalnych organizatorów elektronicznego upowszechniania wiedzy i wymiany informacji, komunikacji, zawierania transakcji, tworzenia i funkcjonowania rynku oraz zarządzania produkcją, dostawami i sprzedażą, usługi w zakresie zapewniania dostępu do e-ryнку, upowszechniania e-biznesu oraz pośrednictwa w e-transakcjach, jak również stymulowania zdolności innowacyjnych, rozwoju i przedsiębiorczości obywateli, przedsiębiorstw i organizacji regionalnych i pobudzania zdolności konkurencji.

(111) **188825** (220) 2001 11 28 (210) 243512
(151) 2007 02 08 (441) 2002 06 03

(732) Przedsiębiorstwo Handlowo-Usługowe „MATEO” Hurtownia Artykułów Spożywczych Teresa Cabaj, Stanisław Cabaj, Dębica, PL.
(540)



Kolor znaku: biały, czerwony

(531) 26.1, 26.11, 27.5, 29.1

(510), (511) **29** ryby i potrawy na bazie ryb, flaki, jaja, kiełbasa, konserwy mięsne, margaryna, masło, mięso i przetwory mięsne, oleje jadalne, owoce i warzywa konserwowane, suszone i mrożone, sery, paszтет, wędliny, mięsne, rybne, warzywne oraz warzywno-mięsne wyroby garmażeryjne i kulinarne, zupy, **30** makaron, mąka, paszteciki, pizza produkty mączne, mączne wyroby garmażeryjne i kulinarne, ryż, **31** owoce cytrusowe, owoce i warzywa świeże.

(111) **188826** (220) 2002 07 15 (210) 252895
(151) 2007 02 02 (441) 2003 01 27

(732) Firma Jubilerska Piotr Sobisiak Spółka z o.o., Poznań, PL.

(540)



Kolor znaku: złoty

(531) 27.5, 29.1

(510), (511) **14** imitacja biżuterii z metali nieszlachetnych, wyroby z metali nieszlachetnych lub pokrywane nimi nie ujęte w innych klasach, biżuteria: bransolety, broszki, kolie, kolczyki, klipsy, pierścionki, spinacze do krawatów i inne, galanteria jubilerska: wyroby pamiątkarskie, chronometry: zegarki, budziki, zegary ściennie i inne, **35** usługi komisowe, **36** usługi doradztwa, oceny, wyceny surowców, półproduktów i wyrobów jubilerskich.

(111) **188827** (220) 2002 10 29 (210) 256844
(151) 2007 03 13 (441) 2003 05 05

(732) VFP COMMUNICATIONS Spółka z o.o., Warszawa, PL.

(540) KLUB DYREKTORÓW KREATYWNYCH

(510), (511) **35** usługi w zakresie przeprowadzania akcji promocyjnych i marketingowych, **41** usługi rozrywkowe i edukacyjne, usługi w zakresie organizowania konkursów.

(111) **188828** (220) 2003 05 21 (210) 265076
(151) 2006 08 21 (441) 2003 12 01

(732) „WŁODAR” Wiesław Włodarczyk Spółka Jawna, Częstochowa, PL.

(540)



Kolor znaku: złoty, granatowy

(531) 7.3.11, 26.3.23, 27.5.1, 29.1.2, 29.1.4

(510), (511) **06** belki stropowe, blacha, drut, konstrukcje metalowe, materiały zbrojeniowe dla budownictwa, **17** materiały ciepłochronne, materiały izolacyjne, materiały uszczelniające, **19** beton, betonowe elementy budowlane, cement, drewno budowlane, krokwie dachowe, materiały budowlane niemetalowe, materiały do budowy i pokryć drogi, płyty cementowe, pokrycia dachowe niemetalowe, wapno, zaprawy budowlane, **37** usługi budowlane, budownictwo, układanie powierzchni drogowych, wykonywanie mostów, wykonywanie linii przesyłowych, usługi instalacyjne.

(111) **188829** (220) 2003 05 22 (210) 265171
(151) 2007 04 23 (441) 2003 12 01

(732) MEDIA-TECH Polska Spółka z o.o., Warszawa, PL.
(540) platinium
(510), (511) **09** aparaty fotograficzne, kamery filmowe, kalkulatory, aparaty telefoniczne, maszyny liczące, notesy elektroniczne.

(111) **188830** (220) 2003 05 22 (210) 265175
(151) 2007 02 07 (441) 2003 12 01

(732) A.B.W. Media Art Krzysztof Witczak, Poznań, PL.
(540)



Kolor znaku: czerwony, biały, szary, ciemnoniebieski
(531) 26.4.2, 27.5.1, 29.1.1, 29.1.4, 29.1.6
(510), (511) **16** afisze, albumy, broszury, czasopisma, fotografie, gazety, grafiki, kalendarze, mapy, książki, prospekty, torby do pakowania z papieru lub tworzyw sztucznych, kartki okolicznościowe.

(111) **188831** (220) 2003 05 27 (210) 265411
(151) 2007 03 28 (441) 2003 12 01

(732) V 33 S.A., Domblans, FR.
(540)



Kolor znaku: niebieski, żółty, biały
(531) 24.15.1, 26.1.2, 26.1.4, 27.5.1, 27.7.1, 29.1.13
(510), (511) **02** farby, pokosty, lakiery, tinty (wszystkie nieizolacyjne), barwniki i pigmenty, preparaty do traktowania i impregnacji drewna, w tym do parkietu, lakiery do nawadniania polysku powierzchni podłóg, w tym do parkietu, preparaty zabezpieczające przed rozkładem drewna, preparaty ochronne przeciwko rdzy, rozcieńczalniki do barwników i pigmentów, lakierów oraz farb, zaprawa cementowa, mastyks (mastyka), farby powłokowe do drewna, substancje służące do uzupełniania ubytków w drewnie, kit, stolarski, oleje do konserwacji drewna, preparaty przeciwko matowieniu metalu, preparaty ochronne do metalu, farby bakterioobójcze, zaprawy farbiarskie (nie do metalu oraz ziarna).

(111) **188832** (220) 2003 06 26 (210) 266639
(151) 2007 03 09 (441) 2003 12 29

(732) „S.P.S. TRADING” Spółka z ograniczoną odpowiedzialnością, Warszawa, PL.
(540)



Kolor znaku: czerwony
(531) 27.5.1, 29.1.1
(510), (511) **09** telewizory, radia, urządzenia do odtwarzania dźwięku, odtwarzacze kaset.

(111) **188833** (220) 2003 07 21 (210) 267627
(151) 2007 02 08 (441) 2004 01 26

(732) Ziębińska Maria i Ziębiński Stanisław „ICE - MASTRY” Spółka Jawna, Czaniec, PL.
(540) trufle
(510), (511) **35** dystrybucja i rozpowszechnianie materiałów reklamowych, rozpowszechnianie ogłoszeń reklamowych, reklama za pośrednictwem sieci komputerowej, reklama korespondencyjna, reklama radiowa, reklama prasowa, reklama telewizyjna, rozpowszechnianie próbek, badania rynku, pokazy towarów za wyjątkiem trufli, promocja sprzedaży.

(111) **188834** (220) 2003 08 06 (210) 268263
(151) 2007 04 23 (441) 2004 02 09

(732) BASS s.c. Marek Belniak, Michał Skiba, Sękocin Nowy, PL.
(540) LUGA ABRASIV
(510), (511) **07** tarcze do cięcia (części maszyn), **08** tarcze do cięcia ręcznie sterowane, **35** zgrupowanie na rzecz osób trzecich towarów w postaci tarcz do cięcia w celu umożliwienia nabywcom wygodnego oglądania tarcz i ich zakupu.

(111) **188835** (220) 2003 08 29 (210) 269206

(151) 2006 10 05 (441) 2004 03 08
(732) EURO CENTRUM Sp. z o.o., Poznań, PL.
(540)



Kolor znaku: czarny, pomarańczowy, popielaty
(531) 26.4.2, 27.5.1, 29.1.13
(510), (511) **06** metale i wyroby z metali, metalowe materiały budowlane, **07** maszyny i urządzenia, **17** wyroby gumowe i z tworzyw sztucznych, **19** materiały budowlane niemetalowe, **20** meble, wyroby z drewna, **42** architektura, usługi ekspertyz inżynierskich, analizy techniczne, usługi projektowe w zakresie budownictwa.

(111) **188836** (220) 2003 09 08 (210) 269515
(151) 2007 02 01 (441) 2004 03 22

(732) IQS and QUANT GROUP Spółka z o.o., Warszawa, PL.
(540)



Kolor znaku: biały, czerwony, czarny
(531) 25.5.2, 27.5.1, 29.1.13
(510), (511) **35** badania: rynku, socjologiczne, marketingowe, doradztwo w zakresie organizowania i kierowania działalnością gospodarczą, prowadzenia działalności gospodarczej, zarządzania kadrowego, reklamy, negocjacji, marketingu, badań rynkowych i socjologicznych oraz doradztwo handlowe, **36** doradztwo finansowe, **41** nauczanie w zakresie działalności gospodarczej, szkolenia w zakresie: badań rynkowych i socjologicznych, reklamy, marketingu, zarządzania działalnością gospodarczą, prowadzenia działalności gospodarczej, prowadzenia negocjacji, zarządzania kadrowego, finansów, oprogramowania komputerów, **42** doradztwo w zakresie oprogramowania komputerów oraz zawodowe (nie dotyczące działalności gospodarczej).

(111) **188837** (220) 2003 09 16 (210) 270007
(151) 2007 02 09 (441) 2004 03 22

(732) „AJPI” Spółka z o.o., Mysłowice, PL.
(540) SYNOWEJ
(510), (511) **29** wędzonki, kiełbasy, wędliny podrobowe, produkty mięsne blokowe, konserwy mięsne, konserwy podrobowe, konserwy tłuszczowe, wyroby garmażeryjne mięsne, wyroby garmażeryjne podrobowe, tłuszcze zwierzęce.

(111) **188838** (220) 2003 09 19 (210) 270155
(151) 2007 03 28 (441) 2004 03 22

(732) LU Polska S.A., Warszawa, PL.
(540)



Kolor znaku: biały, złoty
(531) 27.5.1, 29.1.12

(510), (511) **29** konserwowane, suszone, i gotowane owoce i warzywa, duszone owoce, dżemy, puree owocowe, galaretki, zupy, mleko, mleko w proszku, aromatyzowane mleko żelowane i bita śmietana, produkty mleczne, desery mleczne, jogurty, jogurty pitne, musy, kremy, desery śmietankowe, świeża śmietana, masło, pasty serowe, sery, sery dojrzale, sery dojrzale z pleśnią, świeże sery, sery solankowe, twarożek, napoje głównie z mleka lub nabiału, produkty z mleka mrożonego, produkty z mleka sfermentowanego, wszystkie wyżej wymienione produkty z aromatami owocowymi lub zawierające owoce, **30** herbata, paszteciki (słodkie lub słone), ciastka (słodkie lub słone), produkty zbożowe, płatki śniadaniowe, dania gotowe częściowo lub całkowicie zrobione z wyrobów piekarniczych, chleb, sucharki, herbatniki (słodkie lub słone), wafle, wafle naleśnikowe, ciastka, wszystkie te produkty zwykle i/lub z polewą i/lub nadziewane i/lub aromatyzowane, słone lub słodkie przekąski z herbatników, wyrobów piekarniczych, ciasta, rzadkiego ciasta, wyroby cukiernicze, lody, kremy mrożone, słodkie sosy, wszystkie wyżej wymienione produkty z aromatami owocowymi lub zawierające owoce, **32** piwo (alkoholowe lub bezalkoholowe), niegazowane i gazowane wody (mineralne i nie mineralizowane), soki owocowe, napoje na bazie owoców, lemoniada, toniki, piwo imbirowe, korbety, preparaty do produkcji napojów, syropów do napojów, bezalkoholowe ekstrakty owocowe, wszystkie wyżej wymienione produkty z aromatami owocowymi lub zawierające owoce.

(111) **188839** (220) 2003 10 31 (210) 272049
(151) 2007 03 20 (441) 2004 04 19
(732) UNIPHARM Sp. z o.o., Warszawa, PL.
(540) UNICAL 600

(510), (511) **05** preparaty farmaceutyczne mineralno-witaminowe, **30** kawa, herbata, kakao, cukier, ryż, tapioka, sago, kawa nienaturalna, mąka i produkty zbożowe, chleb, wyroby cukiernicze i słodkie, lody, miód, melasa (syrupy), drożdże, proszek do pieczenia, sól, musztarda, ocet, sosy (przyprawy), przyprawy, lód.

(111) **188840** (220) 2003 12 03 (210) 273395
(151) 2007 02 19 (441) 2004 04 19
(732) WITEK'S Adam Witek Firma Produkcijno-Handlowa, Modlniczka, PL.
(540)



Kolor znaku: granatowy, żółty
(531) 26.1.2, 27.5.1, 29.1.2, 29.1.4

(510), (511) **11** lodówki, Kuchenki, pralki, czajniki elektryczne, przybory kuchenne elektryczne, **20** meble, **21** zastawa stołowa porcelanowa i z kamionki, **24** obrusy, firanki, zasłony, narzuty, kapy, pościel, **35** zgrupowania na rzecz osób trzecich towarów pozwalające nabywcy wygodnie je oglądać i kupować w sklepie z artykułami dekoracyjnymi, meblami i elementami zastawy stołowej i urządzeń kuchennych.

(111) **188841** (220) 2004 01 19 (210) 275123
(151) 2007 04 12 (441) 2004 05 04
(732) „J.K. MEBLE” Jacek Kuraś, Klęczany, PL.
(540)



Kolor znaku: popielaty, czarny, biały, czerwony
(531) 26.7.25, 27.5.1, 29.1.13

(510), (511) **20** meble, meble pokojowe, meble kuchenne, meble biurowe, meble szkolne, meble sypialne, materace, krzesła, karnisze do zasłon, osprzęt niemetalowy do mebli, psie budy, półki magazynowe, ramy do obrazów, regały, skrzynie niemetalowe, spiżarki,

szafki na lekarstwa, szuflady, wieszaki na ubrania, **35** promocja na rzecz osób trzecich, prowadzenie sklepów detalicznych i hurtowni z meblami, reklama na rzecz osób trzecich, **42** projektowanie mebli, wzornictwo przemysłowe.

(111) **188842** (220) 2004 02 13 (210) 276313
(151) 2007 02 07 (441) 2004 05 17
(732) „GREINPLAST BIS” Sp. z o.o., Krasne, PL.
(540)

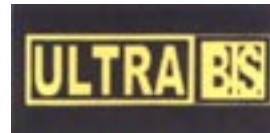

Kolor znaku: czarny, żółty

(531) 26.4.2, 27.5.1, 29.1.12

(510), (511) **01** środki do konserwacji betonu i cegły, cementowe preparaty wodoszczelne, środki wodoszczelne, emulgatory, kleje do celów przemysłowych i budowlanych, kleje do styropianu, kleje do siatek, kleje do płytek ściennych, kleje do tapet, kleje kauczukowe, kleje inne niż do papieru, mieszanki do produkcji ceramiki technicznej, szkliwo ceramiczne, szkło wodne, spoiwa do betonu, preparaty do klejenia i gruntowania, antystatyczne preparaty nie dla celów domowych, środki do uszlachetniania i impregnowania betonów, kamienia, wyrobów ceramicznych i zapraw budowlanych, preparaty ognioodporne, preparaty chemiczne dla przemysłu, środki do wybielania materiałów, rozpuszczalniki do farb, lakierów i emalii, **02** barwniki, bejce, farby aluminiowe, emalie do malowania, farby, farby do gruntowania i ognioodporne, farby wodne klejowe i kazeinowe, farby do glazury, fugi, kit olejowy i szklarski, lakiery, minia, mleko wapienne, biel cynkowa, biel tytanowa, spoiwa do farb, szkliwo (powłoki), zaprawy cementowe, pokosty, środki do konserwacji drewna, środki zapobiegające korozji, rozcieńczalniki do farb i lakierów, zaprawy farbiarskie, żywice naturalne, zaprawy farbiarskie dla budownictwa, środki antykorozyjne, **05** środki grzybobójcze, **17** farby izolacyjne, filc izolacyjny, folie metalowe izolacyjne, materiały izolacyjne, kit, kauczuki, materiały ciepłochronne, taśmy przyklepne i izolacyjne, materiały termoizolacyjne, styropian, wełna mineralna izolacyjna, wełna szklana izolacyjna, wełna żużlowa izolacyjna, tkaniny z włókna szklanego do izolacji, żywice syntetyczne i sztuczne półprzetworzone, masy wypełniające, **19** materiały ogniotrwałe, płyty i płytki niemetalowe, posadzki budowlane: bezspoinowe, spoinowe, deszczółkowe, parkietowe i mozaikowe, spoiwa do murów, zaprawy murarskie, zaprawy murarskie samopoziomujące i montażowe, niemetalowe materiały budowlane, boazerie, dachówka niemetalowa, gips, glina, granit, szkło izolacyjne budowlane, konstrukcje i materiały konstrukcyjne niemetalowe, listwy niemetalowe, spoiwa murarskie, mozaiki budowlane, okładziny ścienne elewacyjne (siding), powłoki budowlane, siatki niemetalowe, sufty niemetalowe, szamota, pokrycia niemetalowe ścian budynków, zaprawy budowlane: masy szpachlowe i środki do wykańczania powierzchni przeznaczone do ich wyrównywania, **27** papierowe tapety, wykładziny niemetalowe, **35** zgrupowanie na rzecz osób trzecich różnych towarów obejmujących niemetalowe materiały budowlane pozwalające nabywcy wygodnie je oglądać i kupować w sklepach oraz na stronie internetowej.

(111) **188843** (220) 2004 03 19 (210) 277992
(151) 2007 03 21 (441) 2004 06 28
(732) Marolex Sp. z o.o., Dziekanów Leśny, PL.
(540)



Kolor znaku: żółty, czarny

(531) 27.5.1, 29.1.12

(510), (511) **08** opryskiwacze, rozpylacze, zawarte w tej klasie.

(111) **188844** (220) 2004 03 19 (210) 277995
(151) 2007 03 27 (441) 2004 06 28

(732) Marolex Sp. z o.o., Dziekanów Leśny, PL.
(540)



Kolor znaku: czarny, żółty

(531) 27.5.1, 29.1.12

(510), (511) **08** opryskiwacze, rozpylacze zawarte w tej klasie.

(111) **188845** (220) 2004 03 31 (210) 278616
(151) 2007 01 30 (441) 2004 07 12

(732) TELEPIZZA POLAND Spółka z o.o., Warszawa, PL.

(540) Finetta

(510), (511) **30** produkty spożywcze na bazie mąki, w tym pizza i podkłady do pizzy.

(111) **188846** (220) 2004 04 05 (210) 278822
(151) 2007 03 20 (441) 2004 07 12

(732) FRESH LOGISTICS Sp. z o.o., Gądkki, PL.

(540) FRESH LOGISTICS RABEN GROUP

(510), (511) **35** agencje importowo-eksportowe, **36** agencje celne, ubezpieczenia transportowe, usługi finansowe, usługi rozrachunkowe, **39** usługi transportem samochodowym, zwłaszcza pojazdami-chłodniami, dystrybucja towarów, usługi magazynowe, usługi chłodnicze.

(111) **188847** (220) 2004 04 21 (210) 279586
(151) 2007 01 18 (441) 2004 07 26

(732) CARLSBERG POLSKA S.A., Warszawa, PL.

(540)



Kolor znaku: złoty, zielony, jasnobieżowy, czerwony, biały, czarny

(531) 24.1.5, 25.1.5, 25.1.15, 27.5.1, 29.1.15

(510), (511) **32** piwo, napoje piwne, napoje bezalkoholowe, **33** napoje niskoalkoholowe.

(111) **188848** (220) 2004 05 12 (210) 280675
(151) 2007 01 15 (441) 2004 08 23

(732) CARLSBERG POLSKA Spółka Akcyjna, Warszawa, PL.

(540) Biesiady Kasztelańskie - lepsza część dnia

(510), (511) **32** piwo, napoje piwne, napoje bezalkoholowe, **33** napoje niskoalkoholowe.

(111) **188849** (220) 2004 06 18 (210) 282132
(151) 2007 03 21 (441) 2004 09 20

(732) ZAKŁAD OBUWNICZY „MATEO” Zbigniew Wyka, Wysoka, PL.

(540)



(531) 26.4.2, 27.5.1

(510), (511) **10** wkładki do butów, **22** wyściółki, **25** obuwie, buty, cholewki do butów, obcasy do butów, paski do butów, buty sznurowane, półbuty, podeszwy, sandały, okucia metalowe do butów.

(111) **188850** (220) 2004 06 18 (210) 282136

(151) 2007 02 09 (441) 2004 09 20

(732) VICTORIA CYMES Sp. z o.o., Wałcz, PL.

(540)



Kolor znaku: czerwono-pomarańczowy, biały, zielony

(531) 5.3.11, 26.11.1, 27.5.1, 29.1.1, 29.1.3

(510), (511) **32** napoje bezalkoholowe: gazowane, niegazowane, musujące, wody mineralne, stołowe, gazowane i niegazowane, wyciążki z owoców, zaprawy do napojów, preparaty do przygotowywania napojów, koncentraty napojów, syropy zagęszczone, syropy do napojów, syropy do kawy, drinków i koktajli, soki owocowe, soki warzywne, soki owocowo-warzywne, napoje owocowe.

(111) **188851** (220) 2004 06 21 (210) 282176

(151) 2007 03 15 (441) 2004 10 04

(732) BOSMAN BROWAR SZCZECIN Spółka Akcyjna, Szczecin, PL.

(540)



Kolor znaku: czerwony, biały, złoty, czarny, zielony

(531) 18.3.2, 25.1.5, 27.5.1, 29.1.1, 29.1.2, 29.1.3

(510), (511) **32** piwo, napoje piwne, napoje bezalkoholowe, **33** napoje niskoalkoholowe.

(111) **188852** (220) 2004 06 21 (210) 282178

(151) 2007 03 15 (441) 2004 10 04

(732) BOSMAN BROWAR SZCZECIN Spółka Akcyjna, Szczecin, PL.

(540)



Kolor znaku: czerwony, biały, złoty, czarny

(531) 18.3.2, 25.1.5, 27.5.1, 29.1.1, 29.1.2

(510), (511) **32** piwo, napoje piwne, napoje bezalkoholowe, **33** napoje niskoalkoholowe.

(111) **188853** (220) 2004 06 21 (210) 282180

(151) 2007 03 15 (441) 2004 10 04

(732) BOSMAN BROWAR SZCZECIN Spółka Akcyjna, Szczecin, PL.

(540)



Kolor znaku: czerwony, biały, złoty, czarny

(531) 11.3.1, 11.3.3, 18.3.2, 25.1.5, 27.5.1, 29.1.1, 29.1.2

(510), (511) **32** piwo, napoje piwne, napoje bezalkoholowe, **33** napoje niskoalkoholowe.(111) **188854** (220) 2004 06 29 (210) 282565

(151) 2007 01 25 (441) 2004 10 04

(732) Jurajska Spółdzielnia Pracy, Myszków, PL.

(540) JURA FITNESS

(510), (511) **32** wody mineralne gazowane i niegazowane, wody i napoje gazowane, wody sodowe i stołowe, napoje owocowe niegazowane, napoje bezalkoholowe, soki owocowe, syropy, piwo, **35** zgrupowanie na rzecz osób trzecich różnych towarów pozwalające nabywcy wygodnie je oglądać i kupować w hurtowniach i sklepach z napojami i wodami mineralnymi.

(111) **188855** (220) 2004 06 29 (210) 282566

(151) 2007 01 25 (441) 2004 10 04

(732) Jurajska Spółdzielnia Pracy, Myszków, PL.

(540) JURA CLASSIC

(510), (511) **32** woda mineralne gazowane i niegazowane, wody i napoje gazowane, wody sodowe i stołowe, napoje owocowe niegazowane, napoje bezalkoholowe, soki owocowe, syropy, piwo, **35** zgrupowanie na rzecz osób trzecich różnych towarów pozwalające nabywcy wygodnie je oglądać i kupować w hurtowniach i sklepach z napojami i wodami mineralnymi.

(111) **188856** (220) 2004 06 30 (210) 282578

(151) 2007 03 02 (441) 2004 10 04

(732) CARLSBERG POLSKA S.A., Warszawa, PL.

(540)



Kolor znaku: złoty, czerwony, biały

(531) 11.3.1, 27.5.1, 29.1.14

(510), (511) **32** piwo, napoje piwne, napoje bezalkoholowe.(111) **188857** (220) 2004 07 06 (210) 282803

(151) 2007 03 14 (441) 2004 10 18

(732) AGROS NOVA Sp. z o.o., Warszawa, PL.

(540)



Kolor znaku: biały, złoty i jego odcienie, oranżowy, szkarłatny, czerwony i jego odcienie, brunatny, zielony i jego odcienie, czarny
(531) 1.15.5, 5.9.1, 25.1.15, 27.5.1, 29.1.15

(510), (511) **32** napoje bezalkoholowe, soki, nektary i napoje warzywne, wielowarzywne i warzywno-owocowe na bazie, z dodatkiem lub o smaku pomidorów, soki, nektary i napoje warzywne, wielowarzywne i warzywno-owocowe na bazie pomidorów, z dodatkiem mikro- i/lub makroelementów i/lub witamin i/lub substancji aromatycznych i smakowych, produkty do wytwarzania napojów bezalkoholowych: wyciągi, esencje, koncentraty i zaprawy na bazie pomidorów.

(111) **188858** (220) 2004 07 12 (210) 283064

(151) 2007 02 05 (441) 2004 10 18

(732) Przedsiębiorstwo Produkcyjno-Handlowe „EKO-SYSTEM-POLSKA” Szarnecka-Placko Dorota, Jasionka, PL.

(540)



Kolor znaku: złoty, zielony

(531) 26.1.1, 27.5.1, 29.1.12

(510), (511) **06** zbiorniki metalowe na wodę i ścieki, **09** instalacje elektryczne i układy do sterowania zdalnego procesami przemysłowymi, sterowniki, układy sterujące do przepompowni ścieków, sterownicze tablice elektryczne, procesory i mikroprocesory, **11** instalacje do oczyszczania wód ściekowych, przepompownie ścieków, **17** złączki do rur niemetalowe, przewody giętkie niemetalowe, osłony niemetalowe do rur, zbrojenia niemetalowe do rur, **19** rury niemetalowe, rury niemetalowe wielkogabarytowe, drenażowe rury niemetalowe, rury spustowe niemetalowe, rury sztywne niemetalowe, rury wodociągowe niemetalowe, budowlane materiały i konstrukcje niemetalowe, studnie i studzienki kanalizacyjne niemetalowe, pokrywy do włączów niemetalowe, zbiorniki murowane, zbiorniki niemetalowe na wodę i ścieki, **35** zgrupowanie na rzecz osób trzecich różnych towarów obejmujących metalowe i niemetalowe rury i złączki do rur, rury niemetalowe zbrojone metalem, rury niemetalowe zbrojone włóknami niemetalowymi, zbiorniki na wodę i ścieki, układy sterujące do przepompowni ścieków, studnie i studzienki kanalizacyjne, metalowe i niemetalowe materiały i konstrukcje budowlane, pozwalające nabywcy wygodnie je oglądać i kupować w sklepach oraz na stronie internetowej, **37** usługi budowlane w zakresie montażu i konserwacji instalacji przepompowni ścieków, montażu zbiorników na wodę i ścieki, studni kanalizacyjnych, instalacja układów sterujących do przepompowni ścieków.

(111) **188859** (220) 2004 07 12 (210) 283112

(151) 2007 02 05 (441) 2004 10 18

(732) Grodziskie Zakłady Farmaceutyczne „Polfa” Sp. z o.o., Grodzisk Mazowiecki, PL.

(540)



Kolor znaku: zielony w odcieniach, złoty w odcieniach

(531) 5.3.6, 26.4.1, 27.5.1, 29.1.12

(510), (511) **05** preparaty farmaceutyczne.(111) **188860** (220) 2004 07 17 (210) 283424

(151) 2007 01 16 (441) 2004 10 18

(732) AB EXPORT-IMPORT Adam Berendowicz, Mysłowice, PL.

(540) GEOMATA

(510), (511) **06** materiały budowlane metalowe, siatki metalowe, **17** tkaniny, włókniny i siatki do celów izolacyjnych w budownictwie, **19** niemetalowe materiały budowlane, drogowe bariery bezpieczeństwa

stwa niemetalowe, szalunki do betonu, niemetalowe konstrukcje i materiały konstrukcyjne, materiały do budowy dróg, niemetalowe osłony przeciwoerozyjne skarp i zboczy oraz strefy dennej i brzegowej, niemetalowe ściany oporowe i przegrody, elastyczne komorowe konstrukcje wzmacniające nawierzchnię, powłoki usztywniające z tworzyw sztucznych stanowiące podkład drogi i podtrzymujące grunt, do budowy dróg i zapobiegające erozji, **24** włókniny, tkaniny i siatki do celów budowlanych nie ujęte w innych klasach, **37** nadzór budowlany, informacja o materiałach budowlanych, układanie nawierzchni, wykonywanie konstrukcji budowlanych, zwiększanie stateczności i wytrzymałości nasypów, jezdni, ciągów pieszych, pasów startowych, torowisk, strefy dennej i brzegowej.

(111) **188861** (220) 2004 07 26 (210) 283660
 (151) 2007 02 21 (441) 2004 11 02
 (732) „TEHPAK” Spółka z ograniczoną odpowiedzialnością,
 Przyborki, PL.
 (540)



Kolor znaku: żółty, granatowy
 (531) 25.7.1, 26.4.1, 26.4.2, 26.4.9, 27.5.1, 29.1.2, 29.1.4
 (510), (511) **16** opakowania tekturowe.

(111) **188862** (220) 2004 07 30 (210) 283890
 (151) 2007 02 06 (441) 2004 11 02
 (732) Danuta Borzymowska Grad, Wrocław, PL.
 (540)

WROCLAW
w salonach

Kolor znaku: żółty, czarny
 (531) 27.5.1, 29.1.12
 (510), (511) **16** czasopisma w postaci periodyków.

(111) **188863** (220) 2004 08 04 (210) 284044
 (151) 2007 01 22 (441) 2004 11 15
 (732) Jurajska Spółdzielnia Pracy, Myszków, PL.
 (540)



Kolor znaku: zielony, granatowo-niebieski, biały, granatowy
 (531) 1.15.24, 5.7.12, 27.5.1, 29.1.3, 29.1.4
 (510), (511) **32** wody mineralne gazowane, wody i napoje gazowane, wody stołowe i sodowe, napoje owocowe, napoje bezalkoholowe,, **35** zgrupowanie na rzecz osób trzecich różnych towarów pozwalające nabywcy wygodnie je oglądać i kupować w hurtowni i sklepach z napojami i wodami mineralnymi.

(111) **188864** (220) 2004 08 05 (210) 284059
 (151) 2007 02 26 (441) 2004 11 15
 (732) CARLSBERG POLSKA S.A., Warszawa, PL.

(540)



Kolor znaku: czerwony, złoty, biały, zielony, czarny
 (531) 2.3.4, 3.4.11, 24.1.5, 25.1.15, 29.1.15
 (510), (511) **32** piwo.

(111) **188865** (220) 2004 08 09 (210) 284203
 (151) 2007 02 05 (441) 2004 11 15
 (732) Spółdzielnia „JEDNOŚĆ” Zakład Pracy Chronionej, Żywiec, PL.
 (540) LUXPOLER
 (510), (511) **03** pasta do podłóg, płyn do mycia PCV, glazury i ceramiki, zmywacz do pasty akrylowo-polimerowej.

(111) **188866** (220) 2004 08 10 (210) 284229
 (151) 2007 02 06 (441) 2004 11 15
 (732) VICTORIA CYMES Spółka z o.o., Wałcz, PL.
 (540)

Finella

Kolor znaku: niebieski
 (531) 27.5.1, 29.1.4
 (510), (511) **32** napoje bezalkoholowe: gazowane, niegazowane, musujące, wody mineralne, stołowe, gazowane i niegazowane, wyciągi z owoców, zaprawy do napojów, preparaty do przygotowywania napojów, koncentraty napojów, syropy zagęszczane, syropy do napojów, syropy do kawy, drinków i koktajli, soki owocowe, soki warzywne, soki owocowo-warzywne, napoje owocowe.

(111) **188867** (220) 2004 08 16 (210) 284380
 (151) 2007 02 05 (441) 2004 11 29
 (732) KORONA Sp. z o.o., Wieluń, PL.
 (540) FAŁSTINIA
 (510), (511) **04** świece, świeczki, świece zapachowe.

(111) **188868** (220) 2004 08 16 (210) 284381
 (151) 2007 02 05 (441) 2004 11 29
 (732) KORONA Sp. z o.o., Wieluń, PL.
 (540) FAŁSTYNA
 (510), (511) **04** świece, świeczki, świece zapachowe.

(111) **188869** (220) 2004 08 16 (210) 284382
 (151) 2007 02 05 (441) 2004 11 29
 (732) KORONA Sp. z o.o., Wieluń, PL.
 (540) FAŁSTINIA
 (510), (511) **04** świece, świeczki, świece zapachowe.

(111) **188870** (220) 2004 08 16 (210) 284383
 (151) 2007 02 05 (441) 2004 11 29
 (732) KORONA Sp. z o.o., Wieluń, PL.
 (540) FAŁSTYNA
 (510), (511) **04** świece, świeczki, świece zapachowe.

(111) **188871** (220) 2004 08 16 (210) 284428
 (151) 2007 04 24 (441) 2004 11 29
 (732) OTTOGI CORPORATION, Anyang City, KR.
 (540)



(531) 2.5.1, 26.1.7, 26.13.25, 27.5.1
 (510), (511) **29** konserwowane, suszone i gotowane owoce i warzywa takie jak fasola mung, spreparowane orzeszki ziemne, groszek, fasola czerwona, ziemniaki, bataty, pieprz czerwony, marchew, czosnek, rzodkiewka, kapusta, cebula, ogórki, pomidory, pietruszka, dynia, rodzynki, owoce kimchi, kompoty, sałatki warzywne, zupy warzywne, dżemy, owoce puszkowane, warzywa puszkowane, marynaty, sos z żurawin, tofu, spreparowane kasztany jadalne, gruszki, jabłka, orzechy piniowe, ananasy, winogrona; chipsy ziemniaczane, mięso bażancie, mięso kurczaków, wieprzowina, wołowina, mięso kaczek, kotlety wieprzowe, bekon, kielbasy, mięso konserwowe, szynka, mięso na hamburgery, kwaśne mleko, jogurty, mleko, sery żółte, śmietana, masło, jadalny olej z nasion pachnotki zwyczajnej, jadalny olej kukurydziany, jadalna oliwa z oliwek, jadalny olej sezamowy, jadalny olej sojowy, jadalny olej palmowy, jadalny olej słonecznikowy, tłuszcze piekarskie, margaryna; ryby nieżywe w tym makrele, łososie, tuńczyki, marliny, sardele oraz ostrygi, ośmiornice, krewetki, małże, wodorosty jadalne i jadalne algi chlorella, galarety z ryb, konserwowane owoce morza, butelkowane owoce morza, kotlety do hamburgerów, klopsy, kurczaki grillowane, wieprzowina na słodko-kwaśno z klopsami, rosół wołowy, zupy miksowane, zupy z płatków zbożowych, rosół do klusek, pasty z czerwonej papryki, zupy w proszku, zupy mrożone i suszone, rosół wołowy z kości wołowych, zupa z siekaną wołowiną z różnymi przyprawami, konserwowane ziola ogrodowe, puszkowane brzoskwinie, **30** Ryż, skrobia ziemniaczana do celów spożywczych, skrobia ze słodkich ziemniaków (batatów), mąka pszenna, mąka ryżowa, mąka z brązowego ryżu, mąka z tapioki, mąka do smażenia, kluski, zimne kluski, skrobia do vermicelli, ugotowany ryż, kluski typu ramen, makaron typu ravioli, makarony spożywcze, makaron typu vermicelli, kanapki, spaghetti, płatki owsiane, tacos, makaroniki, pizze, hotdogi, proszek do pieczenia, drożdże sproszkowane, zaczyny drożdżowe, pączki, herbatniki, guma do żucia nie przeznaczona do celów medycznych, cukierki, lody, czekolada, ciasta, ciasteczka, placki, naleśniki, puddingi, torty, bułeczki chińskie, bułka tarta, pieczywo do kanapek, ciasta ponczowe, pieczywo do hamburgerów, miód, puddingi z kaszy jaglanej, cukier, ciastka ryżowe, sos sojowy, sosy i pasty z czarnej fasoli, mieszanki przypraw, przyprawy, majonezy, dresingi do sałat, sosy, ocet, ketchup, musztarda w proszku, sproszkowany cynamon, sproszkowany czerwony pieprz, proszek sezamowy, zestawy przypraw w proszku, sproszkowany czosnek, wanilia, sproszkowany imbir, przyprawy do zup, sproszkowane curry, pasta curry, sproszkowany pieprz, sól z przyprawami, sól do konserwowania produktów spożywczych, sól kuchenna, herbaty nie do celów leczniczych takie jak herbata zielona, herbata mugicha, herbata żeńszeniowa, herbata czarna, napoje czekoladowe, napoje na bazie kawy, sosy do mięs, gotowe mieszanki do panierowania, ciasta w proszku i polewy do ciast, gotowe mieszanki ciast czekoladowych, gotowe mieszanki pączków, mąka z fasoli mung, sos musztardowy, sos tatarski, produkty spożywcze do smarowania na chleb, sos do kotletów wieprzowych, sos do steków, sos Worcestershire, sos pomidorowy, sos z czosnkiem i cebulą, sos ze słodkim pieprzem i cebulą, sosy do mięs, sos z tuńczykiem i śmietaną, przyprawy spożywcze takie jak goździki, liście laurowe, bazylija, tymianek, oregano oraz kurkuma do żywności, płatki owsiane, owies gnieciony, sproszkowany sos z czarnej fasoli.

(111) **188872** (220) 2004 08 16 (210) 284428
 (151) 2007 04 24 (441) 2004 11 29

(732) OTTOGI CORPORATION, Anyang City, KR.
 (540)



(531) 2.5.1, 26.1.2, 26.13.25, 28.3.0
 (510), (511) **29** konserwowane, suszone i gotowane owoce i warzywa takie jak fasola mung, spreparowane orzeszki ziemne, groszek, fasola czerwona, ziemniaki, bataty, pieprz czerwony, marchew, czosnek, rzodkiewka, kapusta, cebula, ogórki, pomidory, pietruszka, dynia, rodzynki, owoce kimchi, kompoty, sałatki warzywne, zupy warzywne, dżemy, owoce puszkowane, warzywa puszkowane, marynaty, sos z żurawin, tofu, spreparowane kasztany jadalne, gruszki, jabłka, orzechy piniowe, ananasy, winogrona; chipsy ziemniaczane, mięso bażancie, mięso kurczaków, wieprzowina, wołowina, mięso kaczek, kotlety wieprzowe, bekon, kielbasy, mięso konserwowe, szynka, mięso na hamburgery, kwaśne mleko, jogurty, mleko, sery żółte, śmietana, masło, jadalny olej z nasion pachnotki zwyczajnej, jadalny olej kukurydziany, jadalna oliwa z oliwek, jadalny olej sezamowy, jadalny olej sojowy, jadalny olej palmowy, jadalny olej słonecznikowy, tłuszcze piekarskie, margaryna; ryby nieżywe w tym makrele, łososie, tuńczyki, marliny, sardele oraz ostrygi, ośmiornice, krewetki, małże, wodorosty jadalne i jadalne algi chlorella, galarety z ryb, konserwowane owoce morza, butelkowane owoce morza, kotlety do hamburgerów, klopsy, kurczaki grillowane, wieprzowina na słodko-kwaśno z klopsami, rosół wołowy, zupy miksowane, zupy z płatków zbożowych, rosół do klusek, pasty z czerwonej papryki, zupy w proszku, zupy mrożone i suszone, rosół wołowy z kości wołowych, zupa z siekaną wołowiną z różnymi przyprawami, konserwowane ziola ogrodowe, puszkowane brzoskwinie, **30** ryż, skrobia ziemniaczana do celów spożywczych, skrobia ze słodkich ziemniaków (batatów), mąka pszenna, mąka ryżowa, mąka z brązowego ryżu, mąka z tapioki, mąka do smażenia, kluski, zimne kluski, skrobia do vermicelli, ugotowany ryż, kluski typu ramen, makaron typu ravioli, makarony spożywcze, makaron typu vermicelli, kanapki, spaghetti, płatki owsiane, tacos, makaroniki, pizze, hotdogi, proszek do pieczenia, drożdże sproszkowane, zaczyny drożdżowe, pączki, herbatniki, guma do żucia nie przeznaczona do celów medycznych, cukierki, lody, czekolada, ciasta, ciasteczka, placki, naleśniki, puddingi, torty, bułeczki chińskie, bułka tarta, pieczywo do kanapek, ciasta ponczowe, pieczywo do hamburgerów, miód, puddingi z kaszy jaglanej, cukier, ciastka ryżowe, sos sojowy, sosy i pasty z czarnej fasoli, mieszanki przypraw, przyprawy, majonezy, dresingi do sałat, sosy, ocet, ketchup, musztarda w proszku, sproszkowany cynamon, sproszkowany czerwony pieprz, proszek sezamowy, zestawy przypraw w proszku, sproszkowany czosnek, wanilia, sproszkowany imbir, przyprawy do zup, sproszkowane curry, pasta curry, sproszkowany pieprz, sól z przyprawami, sól do konserwowania produktów spożywczych, sól kuchenna, herbaty nie do celów leczniczych takie jak herbata zielona, herbata mugicha, herbata żeńszeniowa, herbata czarna, napoje czekoladowe, napoje na bazie kawy, sosy do mięs, gotowe mieszanki do panierowania, ciasta w proszku i polewy do ciast, gotowe mieszanki ciast czekoladowych, gotowe mieszanki pączków, mąka z fasoli mung, sos musztardowy, sos tatarski, produkty spożywcze do smarowania na chleb, sos do kotletów wieprzowych, sos do steków, sos Worcestershire, sos pomidorowy, sos z czosnkiem i cebulą, sos ze słodkim pieprzem i cebulą, sosy do mięs, sos z tuńczykiem i śmietaną, przyprawy spożywcze takie jak goździki, liście laurowe, bazylija, tymianek, oregano oraz kurkuma do żywności, płatki owsiane, owies gnieciony, sproszkowany sos z czarnej fasoli.

(111) **188873** (220) 2004 08 23 (210) 284651
 (151) 2007 02 05 (441) 2004 11 29
 (732) MEDORT DYSTRYBUCJA HANDEL Sp. z o.o.,
 Warszawa, PL.

(540)



Kolor znaku: brązowy, jasnobrązowy

(531) 26.11.2, 26.11.12, 27.5.1, 29.1.7

(510), (511) **10** protezy piersi, **25** odzież, bielizna, kostiumy kąpielowe.(111) **188874** (220) 2004 08 24 (210) 284665

(151) 2007 03 14 (441) 2004 11 29

(732) Małgorzata Łosiak Szewczyk, Warszawa, PL.

(540)



Kolor znaku: jasnoszary, ciemnoszary, czerwony

(531) 26.1.1, 26.4.1, 26.7.5, 27.5.1, 29.1.13

(510), (511) **36** wycena nieruchomości i przedsiębiorstw, doradztwo inwestycyjne w zakresie nieruchomości, pośrednictwo w obrocie nieruchomościami.(111) **188875** (220) 2004 08 24 (210) 284678

(151) 2007 02 06 (441) 2004 11 29

(732) ZAKRITE AKTSIONERNE TOVARISTVO „OBOLON”, Kijów, UA.

(540)



Kolor znaku: jasnożółty, żółty, złoty, brązowy, czerwony

(531) 5.7.2, 24.1.5, 25.1.15, 28.5.0, 29.1.13

(510), (511) **32** piwo.(111) **188876** (220) 2004 08 27 (210) 284795

(151) 2007 02 01 (441) 2004 11 29

(732) Niepubliczny Zakład Opieki Zdrowotnej „Zawidawie”

Sp. z o.o., Wrocław, PL.

(540)



Kolor znaku: niebieski, biały, czarny

(531) 3.11.1, 6.3.11, 26.4.1, 27.5.1, 29.1.4, 29.1.8

(510), (511) **44** usługi w zakresie klinik medycznych, pomocy medycznej, szpitali, opieki zdrowotnej, prowadzenia domów dla re-

konwalescentów, fizykoterapii, hospicja, zakłady dla osób w podeszłym wieku, usługi pielęgniarstwa, zakłady opieki zdrowotnej, przychodnie, sanatoria, usługi stomatologiczne, doradztwo i poradnictwo zawodowe w zakresie zdrowia, służba zdrowia, apteki, usługi planowania i realizacji przedsięwzięć promujących zdrowy styl życia w zakresie: zwiększenia aktywności fizycznej ludności, poprawy sposobu i jakości żywienia, zmniejszenia rozpowszechnienia palenia tytoniu, zmniejszenia spożycia alkoholu, poprawy zdrowia psychicznego.

(111) **188877** (220) 2004 08 30 (210) 284822

(151) 2007 04 26 (441) 2004 12 13

(732) VELO Sp. z o.o., Gliwice, PL.

(540)



Kolor znaku: czarny, biały, czerwony

(531) 26.1.2, 26.2.1, 27.5.1, 29.1.13

(510), (511) **35** zgrupowanie na rzecz osób trzech różnych towarów pozwalające nabywcy wygodnie je oglądać i kupować w hurtowni lub sklepie ze sprzętem turystycznym i/lub sportowym i/lub rehabilitacyjnym w tym rowerami i częściami zamiennymi do rowerów oraz akcesoriami rowerowymi.(111) **188878** (220) 2004 08 30 (210) 284860

(151) 2007 01 29 (441) 2004 12 13

(732) LODMAR Marzec Marek, Gniezno, PL.

(540)



Kolor znaku: biały, niebieski, jasnoniebieski, czerwony

(531) 25.7.15, 26.1.1, 26.11.3, 27.5.1, 29.1.1, 29.1.4

(510), (511) **07** maszyny do produkcji lodów, automaty do produkcji bitej śmietany, mechaniczne przystawki koloryzujące, **11** gofrownice elektryczne, witryny chłodnicze, **37** usługi serwisowe i naprawy maszyn i urządzeń do produkcji lodów, **41** szkolenie osób trzech w zakresie obsługi maszyn i urządzeń do produkcji lodów.(111) **188879** (220) 2004 08 30 (210) 284862

(151) 2007 01 29 (441) 2004 12 13

(732) Grupa Polskie Składy Budowlane SA, Wełecz, PL.

(540) BUDUJĄCO NA KAŻDYM KROKU

(510), (511) **35** prowadzenie sklepów i hurtowni w zakresie materiałów budowlanych, izolacyjnych, wykończeniowych, artykułów wyposażenia wnętrz, narzędzi mechanicznych oraz osprzętu do nich, narzędzi ręcznych, mebli, urządzeń i wyrobów elektronicznych, artykułów gospodarstwa domowego i sprzętu radiowo-telewizyjnego, wyrobów z metalu, drewna, szkła, ceramiki i porcelany oraz tworzyw sztucznych do użytku domowego, artykułów chemicznych, włókienniczych, odzieży oraz obuwia, pośrednictwo handlowe polegające na kojarzeniu kontrahentów, pośrednictwo w sprzedaży projektów architektonicznych i budowlanych, promocja, reklama, rozpowszechnianie materiałów reklamowych, informacja handlowa, promocja i sprzedaż projektów architektonicznych oraz budowlanych, **37** usługi budowlane i remontowe w zakresie budownictwa ogólnego, **39** transport, magazynowanie, **42** doradztwo budowlane.(111) **188880** (220) 2004 09 01 (210) 284920

(151) 2007 02 26 (441) 2004 12 13

(732) TVN Spółka Akcyjna, Warszawa, PL.

(540)



Kolor znaku: biały, czarny, czerwony

(531) 25.5.2, 26.1.5, 27.5.1, 29.1.1, 29.1.6, 29.1.8

(510), (511) **03** środki myjące, czyszczące, piorące i wybielające, kosmetyki, wyroby perfumeryjne, środki do pielęgnacji włosów, środki do czyszczenia zębów, **09** urządzenia i przyrządy do nagrywania, transmisji i reprodukcji dźwięku, obrazu programy telewizyjne, filmy, audycje radiowe utrwalone w formie zapisanej taśmy filmowej, taśmy video, taśmy magnetycznej, dysków optycznych w wersji przystosowanej do odtwarzania w komputerach multimedialnych, zapisane nośniki obrazu, dźwięku i informacji, automaty sprzedające i mechanizmy do urządzeń uruchamianych przez wrzucenie monety lub żetonu, maszyny liczące, sprzęt przetwarzający dane, komputery, gry komputerowe, **16** papier, karton i wyroby z tych materiałów nie ujęte w innych klasach, druki akcydensowe, kalendarze, foldery, prospekty, afisze, plakaty, fotografie, nalepki, publikacje drukowane, czasopisma, książki, broszury, materiały piśmienne, papeterie, torby do pakowania z papieru i tworzyw sztucznych, materiały szkoleniowe i instruktażowe (z wyjątkiem aparatów), **25** odzież, odzież sportowa, obuwie, nakrycia głowy, **28** gry, zabawki i sprzęt sportowy ujęte w tej klasie, gry elektroniczne inne niż komputerowe, ozdoby choinkowe, karty do gry, **35** usługi w zakresie reklamy: organizacja i prowadzenie kampanii reklamowych, wynajem i sprzedaż miejsca i czasu na cele reklamowe w środkach masowego przekazu, usługi produkcji audycji i filmów reklamowych dla radia, telewizji, filmu, internetu, usługi w zakresie dystrybucji i doręczania prospektów i próbek reklamowych, organizacji pokazów i wystaw w celach handlowych i reklamowych, usługi badania opinii publicznej, badania rynku mediów i reklamy, usługi prowadzenia sklepu wielobranżowego i hurtowni wielobranżowej w zakresie odzieży, obuwia, wyrobów papierniczych, kosmetyków, chemii gospodarczej, książek, czasopism, gazet, sprzętów gospodarstwa domowego, mebli, wyposażenia wnętrz, prowadzenie sklepu internetowego polegające na zgrupowaniu na rzecz osób trzecich różnych towarów pozwalające nabywcy wygodnie oglądać i kupować te towary za pośrednictwem sieci teleinformatycznej, internetu, **38** usługi agencji informacyjnej: zbieranie i rozpowszechnianie informacji, usługi rozpowszechniania programów telewizyjnych, reportaży, filmów dokumentalnych i fabularnych, widowisk rozrywkowych i sportowych, usługi: emisji telewizyjnej i radiowej, obsługi przekazu dźwięku i obrazu, obsługi przekazu cyfrowego, organizowania systemów transmisyjnych dźwięku, obrazu i sygnału cyfrowego, rozpowszechniania programów i informacji za pośrednictwem sieci informatycznych - internetu, sieci teleinformatycznych i przekazu satelitarne, organizacja audycji z interaktywnym udziałem widzów, **41** usługi rozrywki i nauczania: organizacja rozrywkowych widowisk telewizyjnych, audycji radiowych, produkcja filmów dokumentalnych, reportaży, programów telewizyjnych, organizacji teleturniejów i konkursów, organizacji nauczania, nauczanie korespondencyjne zgodnie z zapotrzebowaniem uczestników, usługi wynajmowania studia nagraniowego, filmowego, organizacji i produkcji nagrań filmowych, dźwiękowych, usługi organizacji imprez artystycznych, estradowych, sportowych, rekreacyjnych, usługi obsługi technicznej i menedżerskiej produkcji telewizyjnej i filmowej, usługi wynajmu dekoracji, kostiumów i rekwizytów, oraz pomieszczeń do celów rozrywkowych, sprzętu telewizyjnego, radiowego, filmowego, kinematograficznego, usługi wydawnicze: publikowanie książek i innych materiałów drukowanych, udostępnianie tych publikacji za pośrednictwem internetu, organizowanie konkursów piękności, zabaw, zawodów sportowych, prowadzenie parków rozrywki, **42** usługi administrowania prawami własności intelektualnej, udzielania licencji i pośrednictwa w obrocie prawami własności intelektualnej, opracowywanie i wdrażanie programów komputerowych, oprogramowanie komputerowe, badania w dziedzinie usług medialnych, prognozy pogody.

(111) **188881** (220) 2004 09 02 (210) 284930
 (151) 2007 04 20 (441) 2004 12 13
 (732) Spółdzielnia Mleczarska w Gostyniu, Gostyń, PL.
 (540)



Kolor znaku: niebieski, żółty, czerwony
 (531) 1.3.2, 26.1.5, 26.4.2, 27.5.1, 29.1.1, 29.1.2, 29.1.4

(510), (511) **05** sypkie i granulowane mleko w proszku dla niemowląt, w tym także z obniżoną zawartością laktozy, odżywki mleczne dla niemowląt, w tym także z obniżoną zawartością laktozy, mleko zagęszczone dla niemowląt, w tym także z obniżoną zawartością laktozy, mleczne produkty przeznaczone dla niemowląt, w tym także o obniżonej zawartości laktozy, **29** mleko i mleko spożywcze, w tym także o obniżonej zawartości laktozy, mleczne produkty, w tym także o obniżonej zawartości laktozy, takie jak: sosy mleczne, desery mleczne, napoje mleczne fermentowane i niefermentowane, a w tym: jogurt, biojogurt, kefir, biokefir, także sporządzone z dodatkiem owoców, warzyw i różnych ziaren, masło, masło z dodatkiem oleju roślinnego, maselka smakowe, maślane mix-y, wykonane także z obniżoną zawartością laktozy, śmietana i śmietanka oraz ich przetwory, w tym także wykonane z obniżoną zawartością laktozy, takie jak bita śmietana, śmietanka: deserowa, kremówka oraz do kawy, sery i serki, w tym także o obniżonej zawartości laktozy, a w tym: serki homogenizowane, serki termizowane, serki ziarniste, serki smakowe, sery twarde, sery topione, w tym o obniżonej zawartości laktozy, suche komponenty serowe do celów spożywczych, w tym o obniżonej zawartości laktozy, twarogi i twarożki, w tym także twarogi albuminowe, w tym o obniżonej zawartości laktozy, serwatka i wyroby z serwatki zawarte w tej klasie, maślanka oraz wyroby z maślanki, w tym o obniżonej zawartości laktozy, kazeina, w tym kazeina spożywcza, kazeina techniczna, mleczne produkty dietetyczne o obniżonej zawartości laktozy, **30** cukierki, w tym także o obniżonej zawartości laktozy, lody spożywcze i w proszku, w tym o obniżonej zawartości laktozy, mleczne napoje kakaowe, kawowe, czekoladowe, w tym z mlekiem o obniżonej zawartości laktozy.

(111) **188882** (220) 2004 09 03 (210) 284991
 (151) 2007 03 15 (441) 2004 12 13
 (732) „JUSTART” Zakład Urządzeń Zabezpieczających Irena Potomska-Głydziaż, Łódź, PL.
 (540)



Kolor znaku: niebieski, żółty

(531) 27.5.1, 29.1.12
 (510), (511) **06** wewnętrzne przegrody metalowe, drzwi metalowe (aluminiowe), kraty, bramy i żaluzje metalowe (stalowe i aluminiowe) z napędem elektrycznym i ręcznym, **09** układy przekaźników do sygnałów elektronicznych, **19** drzwi niemetalowe (całoszklone), **37** montaż, naprawy i konserwacja metalowych bram, krat, żaluzji i przegród.

(111) **188883** (220) 2004 09 03 (210) 284992
 (151) 2007 03 15 (441) 2004 12 13
 (732) „JUSTART” Zakład Urządzeń Zabezpieczających Irena Potomska-Głydziaż, Łódź, PL.
 (540)

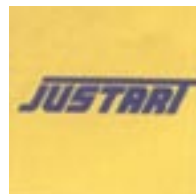

Kolor znaku: żółty, niebieski

(531) 27.5.1, 29.1.12
 (510), (511) **06** wewnętrzne przegrody metalowe, drzwi metalowe (aluminiowe), kraty, bramy i żaluzje metalowe (stalowe i aluminiowe) z napędem elektrycznym i ręcznym, **09** układy przekaźników do sygnałów elektronicznych, **19** drzwi niemetalowe (całoszklone), **37** montaż, naprawy i konserwacja metalowych bram, krat, żaluzji i przegród.

(111) **188884** (220) 2004 09 03 (210) 285010
 (151) 2007 02 12 (441) 2004 12 13
 (732) Przedsiębiorstwo Produkcyjno-Handlowo-Usługowe
 EUREKA Mirosław Kwiatkowski, Janina Kwiatkowska, Koziegłowy
 k.Poznań, PL.
 (540) SOVA
 (510), (511) **11** urządzenia wentylacyjne, **35** prowadzenie hurtowni
 i sklepu z urządzeniami wentylacyjnymi.

(111) **188885** (220) 2004 09 06 (210) 285095
 (151) 2007 02 02 (441) 2004 12 13
 (732) „HERBAPOL-LUBLIN” Spółka Akcyjna, Lublin, PL.
 (540)



(531) 1.15.15, 27.5.1
 (510), (511) **05** substancje i preparaty farmaceutyczne, substancje
 i preparaty do celów farmaceutycznych i medycznych, dietetyczna
 żywność i napoje do celów leczniczych, **30** napoje na bazie herbat,
 herbat owocowych, kawy i czekolady, **32** napoje bezalkoholowe,
 esencje, soki, syropy oraz nektary owocowe i warzywne.

(111) **188886** (220) 2004 09 14 (210) 285355
 (151) 2007 03 26 (441) 2004 12 27
 (732) P.H.U. „FOLWARK WALENCJA” Beata Kowalska, Kazimierz
 Dolny, PL.
 (540) FOLWARK WALENCJA
 (510), (511) **43** usługi związane z prowadzeniem hoteli, pensjonatów,
 domów turystycznych, moteli, restauracji, barów, snack-barów,
 stołówek, kawiarni, kafeterii.

(111) **188887** (220) 2004 09 16 (210) 285453
 (151) 2007 02 21 (441) 2004 12 27
 (732) TVN S.A., Warszawa, PL.
 (540)



Kolor znaku: biały, fioletowy, jasnozielony
 (531) 26.4.2, 27.5.1, 29.1.13
 (510), (511) **03** środki myjące, czyszczące, piorące i wybielające, ko-
 smetyki, wyroby perfumeryjne, środki do pielęgnacji włosów, środki
 do czyszczenia zębów, **09** urządzenia i przyrządy do nagrywania,
 transmisji i reprodukcji dźwięku, obrazu, programy telewizyjne, fil-
 my, audycje radiowe utrwalone w formie zapisanej taśmy filmowej,
 taśmy video, taśmy magnetycznej, dysków optycznych w wersji
 przystosowanej do odtwarzania w komputerach multimedialnych,
 zapisane nośniki obrazu, dźwięku i informacji, automaty sprzedające
 i mechanizmy do urządzeń uruchamianych przez wrzucanie monety
 lub żetonu, maszyny liczące, sprzęt przetwarzający dane, komputery,
 gry komputerowe, **16** papier, karton i wyroby z tych materiałów nie
 ujęte w innych klasach, druki akcydensowe, kalendarze, foldery, pro-
 spekty afisze, plakaty, fotografie, nalepki, publikacje drukowane, cza-
 sopisma, książki, broszury, materiały piśmienne, papeterie, torby do
 pakowania z papieru i tworzyw sztucznych, materiały szkoleniowe
 i instruktażowe z wyjątkiem aparatów, **25** odzież, odzież sportowa,
 obuwie, nakrycia głowy, **28** gry, zabawki i sprzęt sportowy ujęte w tej
 klasie, gry elektroniczne inne niż komputerowe, ozdoby choinkowe,
 karty do gry, **35** usługi w zakresie reklamy: organizacja i prowadze-
 nie kampanii reklamowych, wynajem i sprzedaż miejsca i czasu na

cele reklamowe w środkach masowego przekazu, usługi produkcji
 audycji i filmów reklamowych dla radia, telewizji, filmu, internetu,
 usługi w zakresie dystrybucji i doręczania prospektów i próbek re-
 klamowych, organizacji pokazów i wystaw w celach reklamowych
 i handlowych, usługi badania opinii publicznej, badania rynku me-
 diów i reklamy, usługi prowadzenia sklepu i hurtowni wielobranżo-
 wej w zakresie sprzedaży odzieży, obuwia, wyrobów papierniczych,
 kosmetyków, chemii gospodarczej, książek, czasopism, gazet, sprzę-
 tów gospodarstwa domowego, mebli, wyposażenia wnętrz, prowa-
 dzenie punktów sprzedaży hurtowej i detalicznej: odzieży, obuwia,
 wyrobów papierniczych, chemii gospodarczej, książek, czasopism,
 gazet, sprzętów gospodarstwa domowego, mebli, wyposażenia
 wnętrz za pośrednictwem Internetu, **38** usługi agencji informacyjnej:
 zbieranie i rozpowszechnianie informacji, usługi rozpowszechniania
 programów telewizyjnych, reportaży, filmów dokumentalnych i fa-
 bularnych, widowisk rozrywkowych i sportowych, usługi: emisji tele-
 wizyjnej i radiowej, obsługi przekazu dźwięku i obrazu, obsługi prze-
 kazu cyfrowego, organizowania systemów transmisyjnych dźwięku,
 obrazu i sygnału cyfrowego, rozpowszechniania programów i in-
 formacji za pośrednictwem sieci informatycznych- internetu, sieci
 teleinformatycznych i przekazu satelitarnego, organizacja audycji
 z interaktywnym udziałem widzów, **41** usługi rozrywki i nauczania:
 organizacja rozrywkowych widowisk telewizyjnych, audycji radio-
 wych, produkcja filmów dokumentalnych, reportaży, programów
 telewizyjnych, organizacji teleturniejów i konkursów, organizacji
 nauczania, nauczanie korespondencyjne zgodnie z zapotrzebowa-
 niem uczestników, usługi wynajmowania studia nagraniowego, fil-
 mowego, organizacji i produkcji nagrań filmowych, dźwiękowych,
 usługi organizacji imprez artystycznych, estradowych, sportowych,
 rekreacyjnych, usługi obsługi technicznej i menedżerskiej produk-
 cji telewizyjnej i filmowej, usługi wynajmu dekoracji, kostiumów
 i rekwizytów, oraz pomieszczeń do celów rozrywkowych, sprzętu
 telewizyjnego, radiowego, filmowego, kinematograficznego, usługi
 wydawnicze: publikowanie książek i innych materiałów drukowa-
 nych, udostępnianie tych publikacji za pośrednictwem internetu, or-
 ganizowanie konkursów piękności, zabaw, zawodów sportowych,
 prowadzenie parków rozrywki, **42** usługi administrowania prawami
 własności intelektualnej, udzielania licencji i pośrednictwa w obro-
 cie prawami własności intelektualnej, opracowywanie i wdrażanie
 programów komputerowych, usługi dotyczące oprogramowania
 komputerowego zawarte w tej klasie; badania w dziedzinie usług
 medialnych - prace badawczo wdrożeniowe dotyczące opracowy-
 wania i wdrażania nowych technologii w dziedzinie usług medial-
 nych, prognozy pogody.

(111) **188888** (220) 2004 09 16 (210) 285458
 (151) 2007 04 04 (441) 2004 12 27
 (732) Zakład Techniki Próźniowej „TEPRO” Spółka Akcyjna,
 Koszalin, PL.
 (540) TEPRO

(510), (511) **07** pompy próźniowe, sprężarki, stanowiska pompowe,
 urządzenia do próźniowej dezynfekcji, wysysacze próźniowe, tech-
 nologiczne urządzenia próźniowe, pakowarki komorowe i liniowe,
 armatura próźniowa: zawory, złącza, pierścienie, końcówki, zaślepki,
 łączniki, zaciski, kołnierze do instalacji próźniowych, **09** przyrządy
 pomiarowe, układy elektroniczne do sterowania urządzeń i proces-
 sów, **36** wynajem powierzchni biurowych, **37** instalowanie, naprawa
 i konserwacja urządzeń, **39** wynajem powierzchni magazynowych,
40 obróbka mechaniczna i cieplna metali, powlekanie metali.

(111) **188889** (220) 2004 09 16 (210) 285460
 (151) 2007 04 04 (441) 2004 12 27
 (732) Zakład Techniki Próźniowej „TEPRO” Spółka Akcyjna,
 Koszalin, PL.
 (540)



Kolor znaku: niebieski, biały
 (531) 26.1.4, 26.4.2, 27.5.1, 29.1.12

(510), (511) **07** pompy próżniowe, sprężarki, stanowiska pompowe, urządzenia do próżniowej dezynfekcji, wysysacze próżniowe, technologiczne urządzenia próżniowe, pakowarki komorowe i liniowe, armatura próżniowa: zawory, złącza, pierścienie, końcówki, zaślepki, łączniki, zaciski, kołnierze do instalacji próżniowych, **09** przyrządy pomiarowe, układy elektroniczne do sterowania urządzeń i procesów, **36** wynajem powierzchni biurowych, **37** instalowanie, naprawa i konserwacja urządzeń, **39** wynajem powierzchni magazynowych, **40** obróbka mechaniczna i cieplna metali, powlekanie metali.

(111) **188890** (220) 2004 09 16 (210) 285483
(151) 2007 02 05 (441) 2004 12 27
(732) KAR-MASZ Sp. z o.o., Skierniewice, PL.
(540)

(531) 27.5.1
(510), (511) **07** maszyny rolnicze, **08** opryskiwacze do środków owadobójczych.

(111) **188891** (220) 2004 09 16 (210) 285484
(151) 2007 02 05 (441) 2004 12 27
(732) KAR-MASZ Sp. z o.o., Skierniewice, PL.
(540)

(531) 27.5.1
(510), (511) **07** maszyny rolnicze, **08** opryskiwacze do środków owadobójczych.

(111) **188892** (220) 2004 09 17 (210) 285525
(151) 2007 03 02 (441) 2004 12 27
(732) MEDORT DYSTRYBUCJA HANDEL Spółka z ograniczoną odpowiedzialnością, Warszawa, PL.
(540)

Kolor znaku: purpurowy
(531) 27.5.1
(510), (511) **10** protezy piersi, **25** odzież, bielizna, kostiumy kąpielowe.

(111) **188893** (220) 2004 09 23 (210) 285760
(151) 2007 03 20 (441) 2004 12 27
(732) SUNSET SUITS MEN'S FASHION - MODA MĘSKA Mirosław Kranik, Poznań, PL.
(540)



Kolor znaku: czarny, czerwony
(531) 1.3.1, 1.15.24, 27.5.1, 29.1.12
(510), (511) **25** garnitury, kamizelki, koszule, krawaty, nakrycia głowy, obuwie, piżamy, płaszcze, skarpetki, swetry, szaliki, szlafroki, T-shirty, odzież sportowa, **26** guziki, hafty i ozdoby, kłamry, łąty przyklejane na gorąco do odzieży, monogramy, napy, sprzączki, suwaki, taśmy,

wstawki do ubrań, wstążki, **40** usługi krawieckie, krojenie tkanin, pikowanie tkanin, przeróbki odzieży.

(111) **188894** (220) 2004 09 27 (210) 285858
(151) 2007 02 08 (441) 2005 01 10
(732) Przedsiębiorstwo Handlowo-Usługowe „ERTOM” Tomasz Gałka, Poznań, PL.
(540)



Kolor znaku: granatowy, żółty
(531) 26.1.1, 26.2.1, 26.2.7, 27.5.1, 29.1.2, 29.1.4
(510), (511) **06** bramy, drzwi i ogrodzenia metalowe, budowlane konstrukcje metalowe, kraty i kratownice metalowe, osłony metalowe, **09** układy napędów elektrycznych, sterowanie i automatyka napędów bram, **37** usługi budowlane i instalacyjne w zakresie bram, ogrodzeń oraz budowlanych konstrukcji metalowych.

(111) **188895** (220) 2004 09 27 (210) 285859
(151) 2007 02 08 (441) 2005 01 10
(732) Firma Usługowo-Handlowa „OKNO-TECH” Sebastian Gałązka, Swarzędz, PL.
(540)



Kolor znaku: czerwony, niebieski, żółty
(531) 7.3.2, 26.4.2, 27.5.1, 29.1.1, 29.1.2, 29.1.4
(510), (511) **06** budowlane konstrukcje metalowe, drzwi, okna, ościeżnice, ramy i odrzwia metalowe, okucia metalowe do drzwi i okien, osłony metalowe, **19** budowlane konstrukcje niemetalowe, drzwi, okna, ościeżnice, ramy i odrzwia niemetalowe, osłony niemetalowe, **37** montaż stolarki budowlanej.

(111) **188896** (220) 2004 09 27 (210) 285863
(151) 2007 02 08 (441) 2005 01 10
(732) „Kanlux” Spółka z ograniczoną odpowiedzialnością, Radzionków, PL.
(540)



(531) 26.4.2, 26.11.1, 27.5.1
(510), (511) **16** artykuły i przybory piśmienne, kreślarskie, szkolne i biurowe: długopisy, pióra, ołówki, ołówki automatyczne, ołówki węglkowe, mazaki, flamastry, zakreślacze, pędzle, kredki, atrament, tusz, wkłady atramentowe, zbiorniczki na atrament, wkłady, grafity do ołówków, farby, akwarele, bloki, zeszyty, notatniki, indeksy, skorowidze, kalki, spinacze, zszywacze, dziurkacze, pinezki, zszywki, kleje, taśmy przyklepne, taśmy elastyczne, ekierki, linijki, krzywki, gumki, korektory, kreda do pisania i znakowania, kalkomania, nalepki, naklejki, maszynki do ostrzenia ołówków i kredek, temperówki, strugar-ki, piórniki, teczki, skoroszyty.

(111) **188897** (220) 2004 09 27 (210) 285874
(151) 2007 03 02 (441) 2005 01 10
(732) Scandinavian Tobacco Spółka Akcyjna, Jawornik, PL.

(540)



Kolor znaku: biały, żółty, jasnożółty, ciemnożółty, pomarańczowy, jasnobrązowy, czarny

(531) 5.5.19, 5.5.21, 26.4.2, 26.13.25, 27.5.1, 29.1.15

(510), (511) **34** wyroby tytoniowe, tytoń, tytoń fajkowy, papierosy, cygara, cygaretki, zapalniczki, artykuły dla palących, fajki, papierosnice, popielniczki nie z metali szlachetnych.

(111) **188898** (220) 2004 09 27 (210) 285875

(151) 2007 03 02 (441) 2005 01 10

(732) Scandinavian Tobacco Spółka Akcyjna, Jawornik, PL.

(540)

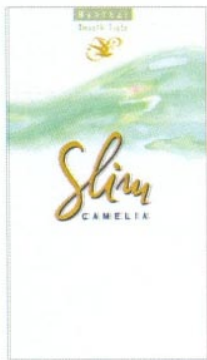

Kolor znaku: biały, jasnozielony, zielony, jasnoczerwony, żółty, jasnoniebieski, złoty, czarny

(531) 26.4.2, 26.13.25, 27.5.1, 29.1.15

(510), (511) **34** wyroby tytoniowe, tytoń, tytoń fajkowy, papierosy, cygara, cygaretki, zapalniczki, artykuły dla palących, fajki, papierosnice, popielniczki nie z metali szlachetnych.

(111) **188899** (220) 2004 09 27 (210) 285876

(151) 2007 03 02 (441) 2005 01 10

(732) Scandinavian Tobacco Spółka Akcyjna, Jawornik, PL.

(540)

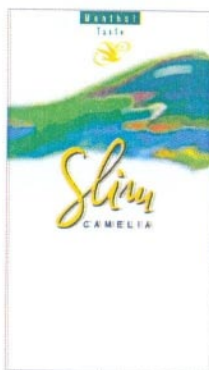

Kolor znaku: biały, zielony, jasnozielony, ciemnozielony, czerwony, żółty, fioletowy, złoty, czarny

(531) 26.4.2, 26.13.25, 27.5.1, 29.1.15

(510), (511) **34** wyroby tytoniowe, tytoń, tytoń fajkowy, papierosy, cygara, cygaretki, zapalniczki, artykuły dla palących, fajki, papierosnice, popielniczki nie z metali szlachetnych.

(111) **188900** (220) 2004 09 27 (210) 285877

(151) 2007 03 02 (441) 2005 01 10

(732) Scandinavian Tobacco Spółka Akcyjna, Jawornik, PL.

(540)

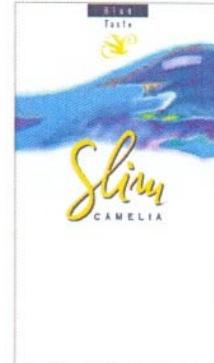

Kolor znaku: biały, niebieski, jasnoniebieski, ciemnoniebieski, zielony, żółty, fioletowy, złoty, czarny

(531) 26.4.2, 26.13.25, 27.5.1, 29.1.15

(510), (511) **34** wyroby tytoniowe, tytoń, tytoń fajkowy, papierosy, cygara, cygaretki, zapalniczki, artykuły dla palących, fajki, papierosnice, popielniczki nie z metali szlachetnych.

321

DECYZJE O ODMOWIE UDZIELENIA PRAWA OCHRONNEGO (wydane po ogłoszeniu o zgłoszeniu)

Poniższe zestawienie zawiera kolejno: numer zgłoszenia znaku towarowego oraz numer i rok wydania Biuletynu Urzędu Patentowego, w którym zgłoszenie zostało ogłoszone.

231562	/	266917	01/2004
234157	/	267691	02/2004
234723	/	268189	03/2004
237436	/	268464	04/2004
238524	/	269021	05/2004
239008	/	269307	05/2004
250935	25/2002	269329	05/2004
252134	27/2002	271043	08/2004
255213	06/2003	271242	08/2004
255219	06/2003	271797	08/2004
255449	07/2003	271801	08/2004
256554	09/2003	272038	08/2004
256908	09/2003	273174	08/2004
256909	09/2003	273624	08/2004
256910	09/2003	274117	08/2004
257688	11/2003	274250	08/2004
258906	13/2003	274445	10/2004
259175	13/2003	274595	08/2004
260115	15/2003	275212	09/2004
263139	20/2003	275676	09/2004
263328	21/2003	275723	09/2004
263900	22/2003	275759	09/2004
264283	22/2003	275786	10/2004
264284	22/2003	275794	10/2004
264738	23/2003	276674	11/2004
265040	24/2003	277776	13/2004
265041	24/2003	277902	13/2004
265042	24/2003	278100	13/2004
266618	26/2003	278600	14/2004

278810	14/2004	286780	02/2005	272041	08/2004	296891	20/2005
279021	14/2004	286826	02/2005	274383	08/2004	297565	21/2005
279022	14/2004	286862	02/2005	274403	08/2004	297893	22/2005
279102	14/2004	286863	02/2005	275034	08/2004	297911	22/2005
279508	15/2004	286864	02/2005	276748	11/2004	298070	22/2005
280080	16/2004	286930	03/2005	276749	11/2004	298486	23/2005
281694	19/2004	287265	03/2005	276819	11/2004	298490	23/2005
281702	19/2004	287403	03/2005	278559	14/2004	298491	23/2005
282050	19/2004	287746	04/2005	279039	14/2004	298492	23/2005
282051	19/2004	287835	04/2005	279174	15/2004	298493	23/2005
282053	19/2004	288356	05/2005	280903	17/2004	298864	23/2005
282082	19/2004	288454	06/2005	281334	18/2004	298949	24/2005
282122	19/2004	288469	06/2005	281514	18/2004	298950	24/2005
282123	19/2004	288476	06/2005	282633	20/2004	299796	25/2005
282438	20/2004	289141	07/2005	283324	21/2004	299797	25/2005
282580	20/2004	289369	07/2005	284131	23/2004	300790	01/2006
282593	20/2004	289450	07/2005	284193	23/2004	301820	03/2006
282594	20/2004	289453	07/2005	284194	23/2004	303000	05/2006
282930	21/2004	289454	07/2005	284405	24/2004	303882	07/2006
282958	21/2004	289467	07/2005	284984	25/2004	303883	07/2006
283242	21/2004	289521	07/2005	285176	25/2004	304297	07/2006
283251	21/2004	289841	08/2005	285614	26/2004	304317	07/2006
283252	21/2004	290051	09/2005	285987	01/2005	304320	07/2006
283540	22/2004	292380	13/2005	286291	01/2005	304354	07/2006
283691	22/2004	292382	13/2005	286292	01/2005	305370	09/2006
283963	23/2004	292822	13/2005	286415	02/2005	305371	09/2006
283989	23/2004	292824	13/2005	286769	02/2005	305656	10/2006
283990	23/2004	292825	13/2005	286770	02/2005	305700	10/2006
284183	23/2004	292828	13/2005	287916	04/2005	305856	10/2006
284434	24/2004	293391	14/2005	288033	03/2005	306531	11/2006
284481	24/2004	293409	14/2005	288085	05/2005	307081	12/2006
284758	24/2004	294041	15/2005	288107	05/2005	307083	12/2006
284760	24/2004	295294	17/2005	288132	05/2005	307388	12/2006
284889	25/2004	295297	17/2005	288195	05/2005	307425	12/2006
285251	25/2004	295298	17/2005	288551	06/2005	307561	13/2006
285457	26/2004	295560	18/2005	288846	06/2005	307562	13/2006
285494	26/2004	295670	18/2005	288893	06/2005	308194	13/2006
285717	26/2004	295675	18/2005	288915	06/2005	308195	13/2006
285883	01/2005	296020	19/2005	289645	08/2005	308196	13/2006
286005	01/2005	296022	19/2005	289838	08/2005	308197	13/2006
286006	01/2005	296024	19/2005	289958	09/2005	308198	13/2006
286051	01/2005	296026	19/2005	290030	09/2005	308477	14/2006
286305	01/2005	296027	19/2005	290105	09/2005	308488	14/2006
286425	02/2005	296028	19/2005	290374	09/2005	309303	15/2006
286771	02/2005	296452	19/2005	290375	09/2005	309766	15/2006
286772	02/2005	296453	19/2005	291610	11/2005	310775	17/2006
286773	02/2005	296454	19/2005	291717	12/2005	311055	18/2006
286774	02/2005	296456	19/2005	292473	13/2005	311118	18/2006
286775	02/2005	296457	19/2005	292726	13/2005	311444	18/2006
286776	02/2005	296475	19/2005	292808	15/2005	317444	03/2007
286777	02/2005	296476	19/2005	293411	14/2005	317445	03/2007
286778	02/2005	296478	19/2005	293453	14/2005	317746	04/2007
286779	02/2005	296503	19/2005	293771	15/2005	318532	05/2007
				293933	15/2005	319279	07/2007
				293934	15/2005	319612	07/2007
				293969	15/2005	319706	08/2007
				293970	15/2005	319720	08/2007
				294772	17/2005	319754	08/2007
				294773	17/2005	319796	08/2007
				295154	17/2005	319830	08/2007
				295296	17/2005	319831	08/2007
				295489	18/2005	319832	08/2007
				295654	18/2005	319833	08/2007
				295752	18/2005	319834	08/2007
				295929	18/2005	319835	08/2007
				296383	19/2005	319842	08/2007
				296431	19/2005	319843	08/2007
				296657	19/2005	319864	08/2007
261482	18/2003	266032	25/2003				
261483	18/2003	266963	01/2004				
263115	20/2003	271204	08/2004				
265401	24/2003	271489	08/2004				
266031	25/2003	271490	08/2004				

322

**DECYZJE O UMRZENIU POSTĘPOWANIA
(wydane po ogłoszeniu o zgłoszeniu)**

Poniższe zestawienie zawiera kolejno: numer zgłoszenia znaku towarowego oraz numer i rok wydania Biuletynu Urzędu Patentowego, w którym zgłoszenie zostało ogłoszone.

261482	18/2003	266032	25/2003
261483	18/2003	266963	01/2004
263115	20/2003	271204	08/2004
265401	24/2003	271489	08/2004
266031	25/2003	271490	08/2004

319869	08/2007	320494	09/2007
319871	08/2007	320523	09/2007
319898	08/2007	320524	09/2007
319922	08/2007	320557	09/2007
319937	08/2007	320582	09/2007
319970	08/2007	320598	09/2007
319971	08/2007	320599	09/2007
319985	08/2007	320600	09/2007
319986	08/2007	320602	09/2007
320030	08/2007	320627	09/2007
320134	08/2007	320629	09/2007
320135	10/2007	320665	10/2007
320172	09/2007	320787	10/2007
320287	09/2007	321094	10/2007
320315	09/2007	321095	10/2007
320373	09/2007	321492	11/2007
320455	09/2007	321770	11/2007
320458	09/2007	322047	12/2007
320459	09/2007	322180	12/2007

323

WPISY I ZMIANY W REJESTRZE ZNAKÓW TOWAROWYCH

(nieuwzględnione w innych samodzielnych ogłoszeniach)

Poniższe zestawienie zawiera kolejno: numer rejestru znaków towarowych, datę wpisu, oznaczenie rubryki, w której dokonano wpisu lub zmiany oraz treść wpisu. Poszczególne rubryki rejestru znaków towarowych zawierają następujące dane:

- rubryka A - nazwisko i imię lub nazwę oraz adres uprawnionego z podaniem nazwy kraju,
- rubryka B - znak towarowy (wpisany znak towarowy lub jego odbitkę i klasy elementów graficznych - jeżeli znak je zawiera - oraz, jeżeli jest to niezbędne dla identyfikacji znaku, jego rodzaj np. znak przestrzenny, dźwiękowy, a także w przypadku znaków barwnych określenie kolorów),
- rubryka C - wykaz towarów przyporządkowanych do odpowiednich klas towarowych,
- rubryka D - prawa ograniczające prawo ochronne,
- rubryka E - kategorię znaku lub prawa ochronnego (wspólny znak towarowy, wspólny znak towarowy gwarancyjny, wspólne prawo ochronne) oraz regulamin znaku,
- rubryka F - wnioski i sprzeciwy oraz decyzje wydane w wyniku ich rozpoznania,
- rubryka G - rejestracja międzynarodowa (adnotacja o rejestracji międzynarodowej na podstawie zgłoszenia lub rejestracji krajowej),
- rubryka H - datę unieważnienia lub datę i przyczynę wygaśnięcia prawa ochronnego, zastąpienie rejestracji krajowej rejestracją międzynarodową.

Uwaga: Publikacji podlegają: zmiana uprawnionego, zmiana nazwy uprawnionego, prawa ograniczające prawo ochronne, zmiana regulaminu znaku wspólnego, sprostowania istotnych pomyłek.

14408 2007 07 12 A. Wprowadzono zmianę uprawnionego przez wykreślenie wpisu: Ciba Specialty Chemicals Holding Inc., Bazylea, Szwajcaria i dokonanie wpisu: Huntsman Advanced Materials (Switzerland) GmbH, Bazylea, Szwajcaria.

28085 2007 07 30 A. Wprowadzono zmianę uprawnionego przez wykreślenie wpisu: Société des Produits Nestlé S.A., Vevey, Szwajcaria i dokonanie wpisu: Corlib Brand Holding Limited, Road Town, Tortola, Brytyjskie Wyspy Dziewicze.

39623 2007 07 30 B. Wprowadzono zmianę przez wykreślenie całego wykazu towarów oraz wszystkich klas i dokonanie wpisu: mydła, środki do prania i bielenia; środki perfumeryjne, środki

higieniczne i kosmetyczne, olejki eteryczne, środki do pielęgnowania i farbowania włosów, płyny do trwałej ondulacji; klasa 3.

46700 2007 07 12 A. Wprowadzono zmianę uprawnionego przez wykreślenie wpisu: Dalli-Werke Wäsche-und Körperpflege GmbH & Co.KG, Stolberg, Niemcy i dokonanie wpisu: DALLI-WERKE GmbH & Co.KG, Stolberg, Niemcy.

46720 2007 07 09 A. Wprowadzono zmianę nazwy uprawnionego przez wykreślenie wpisu: International Speciality Chemicals Limited, Hythe, Wielka Brytania i dokonanie wpisu: INSPEC UK LIMITED, Hythe, Wielka Brytania.

46720 2007 07 09 A. Wprowadzono zmianę nazwy uprawnionego przez wykreślenie wpisu: INSPEC UK LIMITED, Hythe, Wielka Brytania i dokonanie wpisu: LAPORTE PERFORMANCE CHEMICALS UK LIMITED, Londyn, Wielka Brytania.

46720 2007 07 09 A. Wprowadzono zmianę uprawnionego przez wykreślenie wpisu: LAPORTE PERFORMANCE CHEMICALS UK LIMITED, Londyn, Wielka Brytania i dokonanie wpisu: Degussa Sant Celoni SA, Barcelona, Hiszpania.

46774 2007 07 30 A. zmianę uprawnionego przez wykreślenie wpisu: Sara Lee Foods Europe B.V., Hoofddorp, Holandia i dokonanie wpisu: DBA Lux 1, Luksemburg, Luksemburg.

47289 2007 07 12 A. zmianę uprawnionego przez wykreślenie wpisu: Fuji Photo Film Co., Ltd., Minami Ashigara-shi, Kanagawa, Japonia i dokonanie wpisu: FUJIFILM Corporation, Tokio, Japonia.

47290 2007 07 12 A. zmianę uprawnionego przez wykreślenie wpisu: Fuji Photo Film Co., Ltd., Minami Ashigara-shi, Kanagawa, Japonia i dokonanie wpisu: FUJIFILM Corporation, Tokio, Japonia.

49580 2007 07 12 A. zmianę uprawnionego przez wykreślenie wpisu: Fuji Photo Film Co., Ltd., Kanagawa, Japonia i dokonanie wpisu: FUJIFILM Corporation, Tokio, Japonia.

51351 2007 07 09 A. zmianę uprawnionego przez wykreślenie wpisu: Schweizerische Isole - Werke, Breitenbach, Szwajcaria i dokonanie wpisu: Von Roll Schweiz AG/Von Roll Switzerland Ltd., Breitenbach, Szwajcaria.

53394 2007 07 09 A. zmianę uprawnionego przez wykreślenie wpisu: Unoroyl Technology Corporation, Sarasota, Stany Zjednoczone Ameryki i dokonanie wpisu: Uniroyal Engineered Products, LLC., Sarasota, Stany Zjednoczone Ameryki.

53683 2007 07 09 A. zmianę uprawnionego przez wykreślenie wpisu: Schweizerische Isole - Werke, Breitenbach, Szwajcaria i dokonanie wpisu: Von Roll Schweiz AG/Von Roll Switzerland Ltd., Breitenbach, Szwajcaria.

53684 2007 07 09 A. zmianę uprawnionego przez wykreślenie wpisu: Schweizerische Isole - Werke, Breitenbach, Szwajcaria i dokonanie wpisu: Von Roll Schweiz AG/Von Roll Switzerland Ltd., Breitenbach, Szwajcaria.

53710 2007 07 09 A. zmianę uprawnionego przez wykreślenie wpisu: Schweizerische Isole - Werke, Breitenbach, Szwajcaria i dokonanie wpisu: Von Roll Schweiz AG/Von Roll Switzerland Ltd., Breitenbach, Szwajcaria.

55459 2007 07 12 A. zmianę nazwy uprawnionego przez wykreślenie wpisu: SKW Polymers GmbH, Trostberg, Niemcy i dokonanie wpisu: Degussa Construction Polymers GmbH, Trostberg, Niemcy.

55459 2007 07 12 A. zmianę nazwy uprawnionego przez wykreślenie wpisu: Degussa Construction Polymers GmbH, Trostberg, Niemcy i dokonanie wpisu: BASF Construction Polymers GmbH, Trostberg, Niemcy.

55867 2007 07 09 A. zmianę uprawnionego przez wykreślenie wpisu: Schweizerische Isole - Werke, Breitenbach, Szwajcaria i dokonanie wpisu: Von Roll Schweiz AG/Von Roll Switzerland Ltd., Breitenbach, Szwajcaria.

60139 2007 07 12 A. zmianę uprawnionego przez wykreślenie wpisu: Fuji Photo Film Co., Ltd., Minami Ashigara-shi, Kanagawa, Japonia i dokonanie wpisu: FUJIFILM Corporation, Tokio, Japonia.

62636 2007 07 30 A. zmianę nazwy uprawnionego przez wykreślenie wpisu: Fabryka Kosmetyków „FLORINA” Spółdzielnia Pracy, Kraków, Polska i dokonanie wpisu: Spółdzielnia FLORINA, Kraków, Polska 000412180.

63192 2007 07 09 A. zmianę siedziby uprawnionego przez wykreślenie wpisu: Ascometal, Puteaux, Francja i dokonanie wpisu: Ascometal, Courbevoie, Francja.

65133 2007 07 04 A. zmianę nazwy uprawnionego przez wykreślenie wpisu: Lubuska Wytwórnia Wódek Gatunkowych POLMOS w Zielonej Górze Spółka Akcyjna, Zielona Góra, Polska i dokonanie wpisu: V & S Luksusowa Zielona Góra Spółka Akcyjna, Zielona Góra, Polska 970774940.

68391 2007 07 30 D. Wykreślono wpis: Na podstawie Holenderskiej Umowy Zastawu Rejestrowego, Holenderskiej Uzupełniającej Umowy Zastawu Rejestrowego Na Wierzytelnościach, Udziału i Należnościach z Tytułu Umowy Licencyjnej na Znak Towarowy oraz Umów Na Dostawę Katalizatorów z dnia 19 grudnia 2003 r. ustanawia się zastaw rejestrowy na licencji na prawie ochronnym przedmiotowego znaku towarowego „LUPOLEN” nr R-68391 na rzecz KREDYT BANK S.A., Warszawa, Polska.

68445 2007 07 12 A. zmianę uprawnionego przez wykreślenie wpisu: Fuji Photo Film Co., Ltd., Kanagawa, Japonia i dokonanie wpisu: FUJIFILM Corporation, Tokio, Japonia.

68446 2007 07 12 A. zmianę uprawnionego przez wykreślenie wpisu: Fuji Photo Film Co., Ltd., Kanagawa, Japonia i dokonanie wpisu: FUJIFILM Corporation, Tokio, Japonia.

68447 2007 07 12 A. zmianę uprawnionego przez wykreślenie wpisu: Fuji Photo Film Co., Ltd., Kanagawa, Japonia i dokonanie wpisu: FUJIFILM Corporation, Tokio, Japonia.

68448 2007 07 12 A. zmianę uprawnionego przez wykreślenie wpisu: Fuji Photo Film Co., Ltd., Kanagawa, Japonia i dokonanie wpisu: FUJIFILM Corporation, Tokio, Japonia.

68676 2007 07 12 A. Wprowadzono zmianę uprawnionego przez wykreślenie wpisu: Quelle Aktiengesellschaft, Fürth, Niemcy i dokonanie wpisu: Quelle GmbH, Fürth, Niemcy.

68676 2007 07 12 A. Wprowadzono zmianę uprawnionego przez wykreślenie wpisu: Quelle GmbH, Fürth, Niemcy i dokonanie wpisu: Madeleine Mode GmbH, Zirndorf, Niemcy.

68978 2007 07 25 A. Wprowadzono zmianę uprawnionego przez wykreślenie wpisu: Intersnack Knabber-Gebäck GmbH & Co.KG, Kolonia, Niemcy i dokonanie wpisu: Lorenz Bahlsen Snack-World Holding GmbH & Co.KG, Hannover, Niemcy.

69086 2007 07 25 A. Wprowadzono zmianę uprawnionego przez wykreślenie wpisu: Intersnack Knabber-Gebäck GmbH & Co.KG, Kolonia, Niemcy i dokonanie wpisu: Lorenz Bahlsen Snack-World Holding GmbH & Co.KG, Hannover, Niemcy.

69197 2007 07 25 D. Wykreślono wpis: Na podstawie dokumentu zajęcia prawa i wierzytelności z dnia 8 maja 2002 r. o sygnaturze III KM 349/02, oraz (Bankowy tytuł egzekucyjny z dnia 25.03.2002 r. Sygn. akt nr 8/W/2/2002, oraz Bankowy tytuł egzekucyjny z dnia 25.03.2002 r. Sygn. akt nr 7/W/1/2002), Urząd dokonuje zabezpieczenia prawa ochronnego przedmiotowego znaku towarowego, na rzecz KREDYT BANK S.A. II O/Białystok, Białystok, Polska.

69519 2007 07 12 A. Wprowadzono zmianę uprawnionego przez wykreślenie wpisu: Przedsiębiorstwo „INTOP” Spółka z o.o., Gdańsk, Polska i dokonanie wpisu: „INTOP-LTD” Sp. z o.o., Gdynia, Polska 002883446.

70304 2007 07 25 A. Wprowadzono zmianę uprawnionego przez wykreślenie wpisu: Intersnack Knabber-Gebäck GmbH

& Co.KG, Kolonia, Niemcy i dokonanie wpisu: Lorenz Bahlsen Snack-World Holding GmbH & Co.KG, Hannover, Niemcy.

70335 2007 07 25 A. Wprowadzono zmianę uprawnionego przez wykreślenie wpisu: Intersnack Knabber-Gebäck GmbH & Co.KG, Kolonia, Niemcy i dokonanie wpisu: Lorenz Bahlsen Snack-World Holding GmbH & Co.KG, Hannover, Niemcy.

70855 2007 07 12 A. Wprowadzono zmianę uprawnionego przez wykreślenie wpisu: BPB UNITED KINGDOM LIMITED, Slough, Wielka Brytania i dokonanie wpisu: RAWLPLUG LIMIED, Londyn, Wielka Brytania.

70856 2007 07 12 A. Wprowadzono zmianę uprawnionego przez wykreślenie wpisu: BPB UNITED KINGDOM LIMITED, Slough, Wielka Brytania i dokonanie wpisu: RAWLPLUG LIMITED, Londyn, Wielka Brytania.

72772 2007 07 25 A. Wprowadzono zmianę uprawnionego przez wykreślenie wpisu: Intersnack Knabber-Gebäck GmbH & Co.KG, Kolonia, Niemcy i dokonanie wpisu: Lorenz Bahlsen Snack-World Holding GmbH & Co.KG, Hannover, Niemcy.

77078 2007 07 12 A. Wprowadzono zmianę nazwy uprawnionego przez wykreślenie wpisu: Kostrzyńskie Zakłady Papiernicze Spółka Akcyjna, Kostrzyn, Polska i dokonanie wpisu: Kostrzyn Paper Spółka Akcyjna, Kostrzyn, Polska.

77078 2007 07 12 A. Wprowadzono zmianę nazwy uprawnionego przez wykreślenie wpisu: Kostrzyn Paper Spółka Akcyjna, Kostrzyn, Polska i dokonanie wpisu: ARCTIC PAPER KOSTRZYN SPÓŁKA AKCYJNA, Kostrzyn nad Odrą, Polska.

78852 2007 07 12 A. Wprowadzono zmianę uprawnionego przez wykreślenie wpisu: Kenwood Marks Limited, Havant, Wielka Brytania i dokonanie wpisu: Kenwood Appliances PLC, Havant, Wielka Brytania.

78852 2007 07 12 A. Wprowadzono zmianę uprawnionego przez wykreślenie wpisu: Kenwood Appliances PLC, Havant, Wielka Brytania i dokonanie wpisu: Kenwood Appliances Luxembourg SA, Luksemburg, Luksemburg.

79612 2007 07 26 A. Wprowadzono zmianę nazwy uprawnionego przez wykreślenie wpisu: ALAB Sp. z o.o., Warszawa, Polska i dokonanie wpisu: Alab Laboratoria Sp. z o.o., Warszawa, Polska 008105218.

79612 2007 07 26 A. Wprowadzono zmianę uprawnionego przez wykreślenie wpisu: Alab Laboratoria Sp. z o.o., Warszawa, Polska 008105218 i dokonanie wpisu: Polskie Laboratoria Diagnostyczne Sp. z o.o., Warszawa, Polska 015606410.

79612 2007 07 26 A. Wprowadzono zmianę nazwy uprawnionego przez wykreślenie wpisu: Polskie Laboratoria Diagnostyczne Sp. z o.o., Warszawa, Polska 015606410 i dokonanie wpisu: Alab Sp. z o.o., Warszawa, Polska 015606410.

82035 2007 07 25 A. Wprowadzono zmianę uprawnionego przez wykreślenie wpisu: Intersnack Knabber-Gebäck GmbH & Co.KG, Kolonia, Niemcy i dokonanie wpisu: Lorenz Bahlsen Snack-World Holding GmbH & Co.KG, Hannover, Niemcy.

83626 2007 07 23 A. Wprowadzono zmianę uprawnionego przez wykreślenie wpisu: Wytwórnia Klejów i Zapraw Budowlanych „ATLAS” Grzelak i wspólnicy Spółka Jawna, Łódź, Polska i dokonanie wpisu: ATLAS SPÓŁKA Z OGRANICZONĄ ODPOWIEDZIALNOŚCIĄ, Łódź, Polska 100253695.

84969 2007 07 12 A. Wprowadzono zmianę uprawnionego przez wykreślenie wpisu: BIOPON SPÓŁKA Z OGRANICZONĄ ODPOWIEDZIALNOŚCIĄ, Przeźmierowo, Polska 300223890 i dokonanie wpisu: „Bros” s.c. Bogusława Miranowska, Piotr Miranowski, Poznań, Polska 781-173-93-81.

84969 2007 07 12 A. Wprowadzono zmianę uprawnionego przez wykreślenie wpisu: „Bros” s.c. Bogusława Miranowska, Piotr

Miranowski, Poznań, Polska 781-173-93-81 i dokonanie wpisu: BROS Spółka Jawna B.P. Miranowscy, Poznań, Polska.

85012 2007 07 12 A. Wprowadzono zmianę uprawnionego przez wykreślenie wpisu: BIOPON SPÓŁKA Z OGRANICZONĄ ODPOWIEDZIALNOŚCIĄ, Przeźmierowo, Polska 300223890 i dokonanie wpisu: „Bros” s.c. Bogusława Miranowska, Piotr Miranowski, Poznań, Polska 781-173-93-81.

85012 2007 07 12 A. Wprowadzono zmianę uprawnionego przez wykreślenie wpisu: „Bros” s.c. Bogusława Miranowska, Piotr Miranowski, Poznań, Polska 781-173-93-81 i dokonanie wpisu: BROS Spółka Jawna B.P. Miranowscy, Poznań, Polska.

86301 2007 07 25 A. Wprowadzono zmianę uprawnionego przez wykreślenie wpisu: Internsnack Knabber-Gebäck GmbH & Co.KG, Kolonia, Niemcy i dokonanie wpisu: Lorenz Bahlsen Snack-World Holding GmbH & Co.KG, Hannover, Niemcy.

86302 2007 07 25 A. Wprowadzono zmianę uprawnionego przez wykreślenie wpisu: Internsnack Knabber-Gebäck GmbH & Co.KG, Kolonia, Niemcy i dokonanie wpisu: Lorenz Bahlsen Snack-World Holding GmbH & Co.KG, Hannover, Niemcy.

86303 2007 07 25 A. Wprowadzono zmianę uprawnionego przez wykreślenie wpisu: Internsnack Knabber-Gebäck GmbH & Co.KG, Kolonia, Niemcy i dokonanie wpisu: Lorenz Bahlsen Snack-World Holding GmbH & Co.KG, Hannover, Niemcy.

86304 2007 07 25 A. Wprowadzono zmianę uprawnionego przez wykreślenie wpisu: Internsnack Knabber-Gebäck GmbH & Co.KG, Kolonia, Niemcy i dokonanie wpisu: Lorenz Bahlsen Snack-World Holding GmbH & Co.KG, Hannover, Niemcy.

86579 2007 07 27 A. Wprowadzono zmianę uprawnionego przez wykreślenie wpisu: ONDULINE Materiały Budowlane S.A., Warszawa, Polska i dokonanie wpisu: ONDULINE Materiały Budowlane Sp. z o.o., Warszawa, Polska.

86581 2007 07 27 A. Wprowadzono zmianę uprawnionego przez wykreślenie wpisu: ONDULINE Materiały Budowlane S.A., Warszawa, Polska i dokonanie wpisu: ONDULINE Materiały Budowlane Sp. z o.o., Warszawa, Polska.

86582 2007 07 27 A. Wprowadzono zmianę uprawnionego przez wykreślenie wpisu: ONDULINE Materiały Budowlane S.A., Warszawa, Polska i dokonanie wpisu: ONDULINE Materiały Budowlane Sp. z o.o., Warszawa, Polska.

89717 2007 07 12 A. Wprowadzono zmianę uprawnionego przez wykreślenie wpisu: Deaking Management and Marketing Services Limited, Ruislip, Wielka Brytania i dokonanie wpisu: Cosmetic Care Asia Limited, Road Town, Tortola, Brytyjskie Wyspy Dziewicze.

95844 2007 07 23 A, D. Wprowadzono zmianę przez wykreślenie wpisu: A) Skarb Państwa reprezentowany przez Wojewodę Piłskiego, Złotów, Polska, D) Użytkowanie znaku towarowego ustanowiono na rzecz UNIMETAL Spółki z o.o. do dnia 30.11.2008 r., i dokonanie wpisu: UNIMETAL Sp. z o.o., Złotów, Polska 570783093.

98213 2007 07 12 A. Wprowadzono zmianę nazwy uprawnionego przez wykreślenie wpisu: BUMA – SYSTEM S.A., Kraków, Polska i dokonanie wpisu: BUMA S.A., Kraków, Polska 350758036.

98871 2007 07 24 A. Wprowadzono zmianę uprawnionego przez wykreślenie wpisu: Wytwórnia Klejów i Zapraw Budowlanych „ATLAS” Grzelak i wspólnicy spółka jawna, Łódź, Polska i dokonanie wpisu: ATLAS Spółka z o.o., Łódź, Polska.

98872 2007 07 23 A. Wprowadzono zmianę uprawnionego przez wykreślenie wpisu: Wytwórnia Klejów i Zapraw Budowlanych „ATLAS” Grzelak i wspólnicy Spółka Jawna, Łódź, Polska i dokonanie wpisu: ATLAS SPÓŁKA Z OGRANICZONĄ ODPOWIEDZIALNOŚCIĄ, Łódź, Polska 100253695.

98874 2007 07 24 A. Wprowadzono zmianę uprawnionego przez wykreślenie wpisu: Wytwórnia Klejów i Zapraw Budowlanych „ATLAS” Grzelak i wspólnicy spółka jawna, Łódź, Polska i dokonanie wpisu: ATLAS Spółka z o.o., Łódź, Polska.

nych „ATLAS” Grzelak i wspólnicy spółka jawna, Łódź, Polska i dokonanie wpisu: ATLAS Spółka z o.o., Łódź, Polska.

98875 2007 07 24 A. Wprowadzono zmianę uprawnionego przez wykreślenie wpisu: Wytwórnia Klejów i Zapraw Budowlanych „ATLAS” Grzelak i wspólnicy spółka jawna, Łódź, Polska i dokonanie wpisu: ATLAS Spółka z o.o., Łódź, Polska.

98981 2007 07 24 A. Wprowadzono zmianę uprawnionego przez wykreślenie wpisu: Wytwórnia Klejów i Zapraw Budowlanych „ATLAS” Grzelak i wspólnicy spółka jawna, Łódź, Polska i dokonanie wpisu: ATLAS Spółka z o.o., Łódź, Polska.

99351 2007 07 24 A. Wprowadzono zmianę uprawnionego przez wykreślenie wpisu: Wytwórnia Klejów i Zapraw Budowlanych „ATLAS” Grzelak i wspólnicy spółka jawna, Łódź, Polska i dokonanie wpisu: ATLAS Spółka z o.o., Łódź, Polska.

99646 2007 07 26 A. Wprowadzono zmianę siedziby uprawnionego przez wykreślenie wpisu: DAX COSMETICS Sp. z o.o., Majdan, Polska i dokonanie wpisu: „DAX COSMETICS” Sp. z o.o., Duchnow, Polska 016134490.

100866 2007 07 16 A. Wprowadzono zmianę nazwy uprawnionego przez wykreślenie wpisu: Internat Spółka z o.o., Łódź, Polska i dokonanie wpisu: Dom Doskonały Sp. z o.o., Łódź, Polska.

101508 2007 07 12 A. Wprowadzono zmianę nazwy uprawnionego przez wykreślenie wpisu: BUMA-SYSTEM S.A., Kraków, Polska i dokonanie wpisu: BUMA S.A., Kraków, Polska 350758036.

103511 2007 07 26 B. Wprowadzono zmianę przez wykreślenie całego wykazu towarów i wszystkich klas towarowych i dokonanie wpisu: od dnia 26 stycznia 2004 r. usługi informacji turystycznej, usługi świadczone przez pilotów wycieczek i przewodników, usługi w zakresie organizowania przewozów turystycznych, usługi pośrednictwa w sprzedaży biletów; usługi w zakresie organizowania imprez: usługi hotelarskie: klasy 39, 41, 43.

106504 2007 07 31 A. Wprowadzono zmianę uprawnionego przez wykreślenie wpisu: Ambrosiewicz Wojciech, Załuski Mirosław AC Wytwórnia Części Samochodowych S.C., Białystok, Polska i dokonanie wpisu: Załuski Mirosław, Timoszek Anatol AC Wytwórnia Części Samochodowych S.C., Białystok, Polska.

106504 2007 07 31 A. Wprowadzono zmianę uprawnionego przez wykreślenie wpisu: Załuski Mirosław, Timoszek Anatol AC Wytwórnia Części Samochodowych S.C., Białystok, Polska i dokonanie wpisu: AC - Wytwórnia Części Samochodowych Spółka z o.o., Białystok, Polska 050643816.

108530 2007 07 12 A. Wprowadzono zmianę uprawnionego przez wykreślenie wpisu: BIOPON SPÓŁKA Z OGRANICZONĄ ODPOWIEDZIALNOŚCIĄ, Przeźmierowo, Polska 300223890 i dokonanie wpisu: „BROS” s.c. Bogusława Miranowska, Piotr Miranowski, Poznań, Polska 781-173-93-81.

108530 2007 07 12 A. Wprowadzono zmianę uprawnionego przez wykreślenie wpisu: „BROS” s.c. Bogusława Miranowska, Piotr Miranowski, Poznań, Polska 781-173-93-81 i dokonanie wpisu: BROS Spółka Jawna B.P. Miranowscy, Poznań, Polska.

109734 2007 07 23 A. Wprowadzono zmianę uprawnionego przez wykreślenie wpisu: Wytwórnia Klejów i Zapraw Budowlanych „ATLAS” Grzelak i wspólnicy spółka jawna, Łódź, Polska i dokonanie wpisu: ATLAS SPÓŁKA Z OGRANICZONĄ ODPOWIEDZIALNOŚCIĄ, Łódź, Polska 100253695.

109841 2007 07 26 A. Wprowadzono zmianę uprawnionego przez wykreślenie wpisu: „ROMANO MAZZANTE” Sp. z o.o., Słupsk, Polska i dokonanie wpisu: „KRISAM” Krystyna Borecka Wynajem Nieruchomości, Słupsk, Polska.

110248 2007 07 23 A. Wprowadzono zmianę uprawnionego przez wykreślenie wpisu: Wytwórnia Klejów i Zapraw Budowlanych „ATLAS” Grzelak i wspólnicy spółka jawna, Łódź, Polska i dokonanie wpisu: ATLAS Spółka z o.o., Łódź, Polska.

konanie wpisu: ATLAS SPÓŁKA Z OGRANICZONĄ ODPOWIEDZIALNOŚCIĄ, Łódź, Polska 100253695.

111769 2007 07 05 A. Wprowadzono zmianę uprawnionego przez wykreślenie wpisu: V&V Vin & Sprit Aktiebolag (publ), Sztokholm, Szwecja i dokonanie wpisu: BELVEDERE, Beaune, Francja.

112270 2007 07 12 A. Wprowadzono zmianę nazwy uprawnionego przez wykreślenie wpisu: Fijałkowska Urszula Krawiectwo i Bieliźniarstwo, Brzeziny, Polska i dokonanie wpisu: Urszula Fijałkowska Firma LEI, Brzeziny, Polska.

113304 2007 07 23 A. Wprowadzono zmianę uprawnionego przez wykreślenie wpisu: WYTWÓRNIĄ KLEJÓW I ZAPRAW BUDOWLANYCH „ATLAS” GRZELAK I WSPÓLNICY SPÓŁKA JAWNA, Łódź, Polska i dokonanie wpisu: ATLAS SPÓŁKA Z OGRANICZONĄ ODPOWIEDZIALNOŚCIĄ, Łódź, Polska 100253695.

114364 2007 07 19 A. Wprowadzono zmianę uprawnionego przez wykreślenie wpisu: Gusmer Corporation, Lakewood, Stany Zjednoczone Ameryki i dokonanie wpisu: Graco Minnesota Inc., Minneapolis, Stany Zjednoczone Ameryki.

114713 2007 07 04 D. Dokonano wpisu: W celu zabezpieczenia wierzycelności przysługujących spółce Bank BPH S.A. z siedzibą w Krakowie wobec Bakoma S.A. z siedzibą w Warszawie wynikających z umowy kredytu zawartej w dniu 19 grudnia 2006 r., Bakoma S.A. ustanowiła na rzecz spółki Bank BPH S.A. zastaw na prawie ochronnym na znak towarowy R-143713, zgodnie z umową zastawu z dnia 19 grudnia 2006 r.

114779 2007 07 26 A. Wprowadzono zmianę uprawnionego przez wykreślenie wpisu: Joanna Jerszyńska-Kowal „TIVOLI” PIZZERIA, Poznań, Polska i dokonanie wpisu: TIVOLI s.c. Joanna Jerszyńska - Kowal, Helmut Papouschek, Poznań, Polska.

114962 2007 07 25 A. Wprowadzono zmianę uprawnionego przez wykreślenie wpisu: Przybylski Krzysztof, Mazurek Zbigniew, Mazurek Adam Firma Handlowo-Usługowo-Produkcyjna ALPEX S.C. Export-Import, Katowice, Polska i dokonanie wpisu: „GRUPA DPS” SPÓŁKA Z OGRANICZONĄ ODPOWIEDZIALNOŚCIĄ, Katowice, Polska 276615785.

114983 2007 07 26 A. Wprowadzono zmianę nazwy uprawnionego przez wykreślenie wpisu: Przedsiębiorstwo Handlowo Usługowe POLKART Spółka z o.o., Warszawa, Polska i dokonanie wpisu: POLKART Spółka z o.o., Warszawa, Polska.

115262 2007 07 09 A. Wprowadzono zmianę uprawnionego przez wykreślenie wpisu: Viskase Corporation, Chicago, Stany Zjednoczone Ameryki i dokonanie wpisu: Viskase Companies, Inc., Chicago, Stany Zjednoczone Ameryki.

115262 2007 07 09 A. Wprowadzono zmianę siedziby uprawnionego przez wykreślenie wpisu: Viskase Companies Inc., Chicago, Stany Zjednoczone Ameryki i dokonanie wpisu: Viskase Companies, Inc., Willowbrook, Stany Zjednoczone Ameryki.

115262 2007 07 09 A. Wprowadzono zmianę siedziby uprawnionego przez wykreślenie wpisu: Viskase Companies Inc., Willowbrook, Stany Zjednoczone Ameryki i dokonanie wpisu: Viskase Companies, Inc., Darien, Stany Zjednoczone Ameryki.

115283 2007 07 16 A. Wprowadzono zmianę nazwy uprawnionego przez wykreślenie wpisu: AGROS Przedsiębiorstwo Handlowe Usługowo Produkcyjne Spółka z o.o., Strzelce Wielkie, Polska i dokonanie wpisu: Przedsiębiorstwo Handlowo-Usługowo-Produkcyjne „AGROS-WROŃSCY” Spółka z ograniczoną odpowiedzialnością, Strzelce Wielkie, Polska 002767964.

115306 2007 07 25 A. Wprowadzono zmianę uprawnionego przez wykreślenie wpisu: Kinal Andrzej, Stuglik Józef, Stuglik Krzysztof Zakład Produkcyjno Handlowo Usługowy INEX Spółka Cywilna, Klecza Dolna, Polska i dokonanie wpisu: Zakład Produkcyjno Handlowo Usługowy INEX S.C. Krzysztof Stuglik, Józef Stuglik, Klecza Dolna, Polska.

115306 2007 07 25 A. Wprowadzono zmianę uprawnionego przez wykreślenie wpisu: Zakład Produkcyjno Handlowo Usługowy INEX S.C. Krzysztof Stuglik, Józef Stuglik, Klecza Dolna, Polska i dokonanie wpisu: Zakład Produkcyjno Handlowo Usługowy „INEX” K. Stuglik, J. Stuglik Krzysztof Spółka Jawna, Klecza Dolna, Polska 070410522.

115586 2007 07 23 A. Wprowadzono zmianę uprawnionego przez wykreślenie wpisu: Wytwórnia Klejów i Zapraw Budowlanych „ATLAS” Grzelak i wspólnicy spółka jawna, Łódź, Polska i dokonanie wpisu: ATLAS SPÓŁKA Z OGRANICZONĄ ODPOWIEDZIALNOŚCIĄ, Łódź, Polska 100253695.

115741 2007 07 25 A. Wprowadzono zmianę uprawnionego przez wykreślenie wpisu: Cinal Andrzej, Stuglik Józef, Stuglik Krzysztof Zakład Produkcyjno Handlowo Usługowy INEX, Klecza Dolna, Polska i dokonanie wpisu: Zakład Produkcyjno Handlowo Usługowy INEX S.C. Krzysztof Stuglik, Józef Stuglik, Klecza Dolna, Polska.

115741 2007 07 25 A. Wprowadzono zmianę uprawnionego przez wykreślenie wpisu: Zakład Produkcyjno Handlowo Usługowy INEX S.C. Krzysztof Stuglik, Józef Stuglik, Klecza Dolna, Polska i dokonanie wpisu: Zakład Produkcyjno Handlowo Usługowy „INEX” K. Stuglik, J. Stuglik Krzysztof Spółka Jawna, Klecza Dolna, Polska 070410522.

115745 2007 07 16 A. Wprowadzono zmianę uprawnionego przez wykreślenie wpisu: Judkowiak Lechosław, Judkowiak Przemysław Zakład Produkcyjny TOMEK S.C., Baranowo, Polska i dokonanie wpisu: Zakład Produkcyjny „TOMEK” Judkowiak Przemysław, Przeźmierowo, Polska.

115952 2007 07 24 A. Wprowadzono zmianę nazwy uprawnionego przez wykreślenie wpisu: Fundacja Dzieciom Ofiar Wypadków Losowych „Zdążyć z Pomocą”, Warszawa, Polska i dokonanie wpisu: Fundacja Dzieciom „Zdążyć z Pomocą” Fundacja Ludzi Wielkiego Serca, Umysłu i Talentu, Warszawa, Polska.

115952 2007 07 24 A. Wprowadzono zmianę nazwy uprawnionego przez wykreślenie wpisu: Fundacja Dzieciom „Zdążyć z Pomocą” Fundacja Ludzi Wielkiego Serca, Umysłu i Talentu Warszawa, Polska i dokonanie wpisu: Fundacja Dzieciom „Zdążyć z Pomocą” - Centrum Charytatywne, Warszawa, Polska.

115952 2007 07 24 A. Wprowadzono zmianę nazwy uprawnionego przez wykreślenie wpisu: Fundacja Dzieciom „Zdążyć z Pomocą” - Centrum Charytatywne, Warszawa, Polska i dokonanie wpisu: Fundacja Dzieciom „Zdążyć z Pomocą”, Warszawa, Polska 014902795.

116038 2007 07 19 A. Wprowadzono zmianę uprawnionego przez wykreślenie wpisu: Gusmer Corporation, Lakewood, Stany Zjednoczone Ameryki i dokonanie wpisu: Graco Minnesota Inc., Minneapolis, Stany Zjednoczone Ameryki.

116619 2007 07 25 A. Wprowadzono zmianę uprawnionego przez wykreślenie wpisu: GRYBOS Jerzy, Karpińska Małgorzata SUNENERGY S.C., Kobyłanka, Polska i dokonanie wpisu: Małgorzata Gryboś SUNERGY PRODUKCJA KOLEKTORÓW, Jęczydół, Polska 812665886.

116707 2007 07 16 A. Wprowadzono zmianę uprawnionego przez wykreślenie wpisu: W. Quandt, Berlin, Niemcy i dokonanie wpisu: W. QUANDT GMBH & CO. KG, Berlin, Niemcy.

116708 2007 07 16 A. Wprowadzono zmianę uprawnionego przez wykreślenie wpisu: W. Quandt, Berlin, Niemcy i dokonanie wpisu: W. QUANDT GMBH & CO. KG, Berlin, Niemcy.

116771 2007 07 24 A. Wprowadzono zmianę nazwy uprawnionego przez wykreślenie wpisu: Fundacja Dzieciom Ofiar Wypadków Losowych „Zdążyć z Pomocą”, Warszawa, Polska i dokonanie wpisu: Fundacja Dzieciom „Zdążyć z Pomocą” Fundacja Ludzi Wielkiego Serca, Umysłu i Talentu, Warszawa, Polska.

116771 2007 07 24 A. Wprowadzono zmianę nazwy uprawnionego przez wykreślenie wpisu: Fundacja Dzieciom „Zdążyć z Pomocą” Fundacja Ludzi Wielkiego Serca, Umysłu i Talentu Warszawa, Polska i dokonanie wpisu: Fundacja Dzieciom „Zdążyć z Pomocą” - Centrum Charytatywne, Warszawa, Polska.

116771 2007 07 24 A. Wprowadzono zmianę nazwy uprawnionego przez wykreślenie wpisu: Fundacja Dzieciom „Zdążyć z Pomocą” - Centrum Charytatywne, Warszawa, Polska i dokonanie wpisu: Fundacja Dzieciom „Zdążyć z Pomocą”, Warszawa, Polska 014902795.

117289 2007 07 16 A. Wprowadzono zmianę nazwy uprawnionego przez wykreślenie wpisu: NATUR PRODUKT TOM-MARK Spółka z o.o., Warszawa, Polska i dokonanie wpisu: Natur Produkt ZDROVIT Spółka z ograniczoną odpowiedzialnością, Warszawa, Polska.

117291 2007 07 16 A. Wprowadzono zmianę nazwy uprawnionego przez wykreślenie wpisu: NATUR PRODUKT TOM-MARK Spółka z o.o., Warszawa, Polska i dokonanie wpisu: Natur Produkt ZDROVIT Spółka z ograniczoną odpowiedzialnością, Warszawa, Polska.

117445 2007 07 23 A. Wprowadzono zmianę uprawnionego przez wykreślenie wpisu: Wytwórnia Klejów i Zapraw Budowlanych „ATLAS” Grzelak i wspólnicy spółka jawna, Łódź, Polska i dokonanie wpisu: ATLAS SPÓŁKA Z OGRANICZONĄ ODPOWIEDZIALNOŚCIĄ, Łódź, Polska 100253695.

117446 2007 07 23 A. Wprowadzono zmianę uprawnionego przez wykreślenie wpisu: Wytwórnia Klejów i Zapraw Budowlanych „ATLAS” Grzelak i wspólnicy spółka jawna, Łódź, Polska 470501376 i dokonanie wpisu: ATLAS SPÓŁKA Z OGRANICZONĄ ODPOWIEDZIALNOŚCIĄ, Łódź, Polska 100253695.

117452 2007 07 16 A. Wprowadzono zmianę nazwy uprawnionego przez wykreślenie wpisu: Kutnowskie Zakłady Farmaceutyczne POLFA Spółka Akcyjna, Kutno, Polska i dokonanie wpisu: TEVA KUTNO Spółka Akcyjna, Kutno, Polska 610023500.

117453 2007 07 16 A. Wprowadzono zmianę nazwy uprawnionego przez wykreślenie wpisu: Kutnowskie Zakłady Farmaceutyczne POLFA Spółka Akcyjna, Kutno, Polska i dokonanie wpisu: TEVA KUTNO Spółka Akcyjna, Kutno, Polska 610023500.

117454 2007 07 16 A. Wprowadzono zmianę nazwy uprawnionego przez wykreślenie wpisu: Kutnowskie Zakłady Farmaceutyczne POLFA Spółka Akcyjna, Kutno, Polska i dokonanie wpisu: TEVA KUTNO Spółka Akcyjna, Kutno, Polska 610023500.

117456 2007 07 16 A. Wprowadzono zmianę nazwy uprawnionego przez wykreślenie wpisu: Kutnowskie Zakłady Farmaceutyczne POLFA Spółka Akcyjna, Kutno, Polska i dokonanie wpisu: TEVA KUTNO Spółka Akcyjna, Kutno, Polska 610023500.

117588 2007 07 19 A. Wprowadzono zmianę uprawnionego przez wykreślenie wpisu: Dunkin’Donuts Incorporated (a Delaware Corporation), Randolph, Stany Zjednoczone Ameryki i dokonanie wpisu: Dunkin’Donuts LLC, Randolph, Stany Zjednoczone Ameryki.

117588 2007 07 19 A. Wprowadzono zmianę siedziby uprawnionego przez wykreślenie wpisu: Dunkin’Donuts LLC, Randolph, Stany Zjednoczone Ameryki i dokonanie wpisu: Dunkin’Donuts LLC, Canton, Stany Zjednoczone Ameryki.

117588 2007 07 19 A. Wprowadzono zmianę uprawnionego przez wykreślenie wpisu: Dunkin’Donuts LLC, Canton, Stany Zjednoczone Ameryki i dokonanie wpisu: DD IP Holder LLC, Randolph, Stany Zjednoczone Ameryki.

117630 2007 07 25 A. Wprowadzono zmianę uprawnionego przez wykreślenie wpisu: Kisielewski Jacek, Morański Jan Centrala Handlowo Usługowa AUTO LAND Spółka Cywilna, Pawłowice, Polska i dokonanie wpisu: „AUTOLAND” Jacek Kisielewski & Jan Morański Spółka Jawna, Warszawa, Polska 002394718.

117883 2007 07 30 A. Wprowadzono zmianę siedziby uprawnionego przez wykreślenie wpisu: PLUS-DISCOUNT Spółka z o.o., Katowice, Polska i dokonanie wpisu: PLUS-DISCOUNT Spółka z o.o., Kraków, Polska 010816834.

117883 2007 07 30 A. Wprowadzono zmianę siedziby uprawnionego przez wykreślenie wpisu: PLUS-DISCOUNT Spółka z o.o., Kraków, Polska 010816834 i dokonanie wpisu: PLUS-DISCOUNT Spółka z o.o., Poznań, Polska 010816834.

117913 2007 07 16 A. Wprowadzono zmianę nazwy uprawnionego przez wykreślenie wpisu: Okręgowa Spółdzielnia Mleczarska, Racibórz, Polska i dokonanie wpisu: RACIBORSKA SPÓŁDZIELNIA MLECZARSKA, Racibórz, Polska 000439730.

117964 2007 07 30 A. Wprowadzono zmianę uprawnionego przez wykreślenie wpisu: Jutkowiak Jan, Jutkowiak Apolonia, Jutkowiak Dominik, Jutkowiak Magdalena Biuro Techniczno-Handlowe VIATECO S.C., Katowice, Polska i dokonanie wpisu: VIATECO JUTKOWIAK I S-KA SPÓŁKA JAWNA, Katowice, Polska 270559086.

117964 2007 07 30 A. Wprowadzono zmianę uprawnionego przez wykreślenie wpisu: VIATECO JUTKOWIAK I S-KA SPÓŁKA JAWNA, Katowice, Polska 270559086 i dokonanie wpisu: VIATECO Sp. z o.o., Katowice, Polska 277783906.

118078 2007 07 16 A. Wprowadzono zmianę nazwy uprawnionego przez wykreślenie wpisu: KDC Spółka z o.o., Przeźmierowo, Polska i dokonanie wpisu: „KDC” POMORZANKA Spółka z ograniczoną odpowiedzialnością, Przeźmierowo, Polska 639852493.

118287 2007 07 23 A. Wprowadzono zmianę uprawnionego przez wykreślenie wpisu: Werner Kammann Maschinenfabrik GmbH, Bünde, Niemcy i dokonanie wpisu: Werner Kammann Maschinenfabrik GmbH & Co.KG, Bünde, Niemcy.

118335 2007 07 16 A. Wprowadzono zmianę nazwy uprawnionego przez wykreślenie wpisu: Krzyworzeka Marian Przedsiębiorstwo Handlowe NALMAT, Trzebinia, Polska i dokonanie wpisu: Krzyworzeka Marian „Nalmat Trzebinia”, Trzebinia, Polska.

118362 2007 07 24 A. Wprowadzono zmianę uprawnionego przez wykreślenie wpisu: Bicz Janusz, Bicz Zdzisław Przedsiębiorstwo Budowlano Montażowe BUDEXIM S.C., Lublin, Polska i dokonanie wpisu: Przedsiębiorstwo Budowlano-Montażowe „BUDEXIM” Bicz Spółka Jawna, Lublin, Polska 430052260.

118729 2007 07 19 A. Wprowadzono zmianę siedziby uprawnionego przez wykreślenie wpisu: PALMERA S.p.A., Genua, Włochy i dokonanie wpisu: PALMERA S.P.A., Olbia, Su Arrasolu, Włochy.

118729 2007 07 19 A. Wprowadzono zmianę uprawnionego przez wykreślenie wpisu: PALMERA S.P.A., Olbia, Su Arrasolu, Włochy i dokonanie wpisu: PALMERA BRANDS S.R.L., Mediolan, Włochy.

118729 2007 07 19 A. Wprowadzono zmianę siedziby uprawnionego przez wykreślenie wpisu: PALMERA BRANDS S.R.L., Mediolan, Włochy i dokonanie wpisu: Palmera Brands Srl. Lacchiarella, Włochy.

118754 2007 07 25 A. Wprowadzono zmianę nazwy i siedziby uprawnionego przez wykreślenie wpisu: HERT Spółka z o.o. Przedsiębiorstwo Innowacyjne, Katowice, Polska i dokonanie wpisu: „HERT” Spółka z ograniczoną odpowiedzialnością, Mysłowice, Polska NIP 634-18-86-628.

118877 2007 07 16 A. Wprowadzono zmianę nazwy uprawnionego przez wykreślenie wpisu: KDC Spółka z o.o., Przeźmierowo, Polska i dokonanie wpisu: „KDC” POMORZANKA Spółka z ograniczoną odpowiedzialnością, Przeźmierowo, Polska 639852493.

119034 2007 07 16 A. Wprowadzono zmianę nazwy uprawnionego przez wykreślenie wpisu: KDC Spółka z o.o., Przeźmierowo, Polska i dokonanie wpisu: „KDC” POMORZANKA Spółka z ograniczoną odpowiedzialnością, Przeźmierowo, Polska 639852493.

119041 2007 07 09 A. Wprowadzono zmianę uprawnionego przez wykreślenie wpisu: The Falk Corporation, Milwaukee, Stany

Zjednoczone Ameryki i dokonanie wpisu: Rexnord Industries, Inc., Milwaukee, Stany Zjednoczone Ameryki.

119041 2007 07 09 A. Wprowadzono zmianę uprawnionego przez wykreślenie wpisu: Rexnord Industries, Inc., Milwaukee, Stany Zjednoczone Ameryki i dokonanie wpisu: Rexnord Industries, LLC, Milwaukee, Stany Zjednoczone Ameryki.

119150 2007 07 25 A. Wprowadzono zmianę uprawnionego przez wykreślenie wpisu: Głowacka Joanna, Staniewicz Jolanta BUDMEX S.C., Warszawa, Polska i dokonanie wpisu: BUDMEX J.GŁOWACKA SPÓŁKA JAWNA, Warszawa, Polska 011223711.

119223 2007 07 16 A. Wprowadzono zmianę uprawnionego przez wykreślenie wpisu: W. Quandt, Berlin, Niemcy i dokonanie wpisu: W. QUANDT GMBH & CO. KG, Berlin, Niemcy.

119375 2007 07 09 A. Wprowadzono zmianę siedziby uprawnionego przez wykreślenie wpisu: Rotation Dynamice Corporation, Hinsdale, Stany Zjednoczone Ameryki i dokonanie wpisu: Rotation Dynamice Corporation, Darien, Stany Zjednoczone Ameryki.

119658 2007 07 25 A. Wprowadzono zmianę siedziby uprawnionego przez wykreślenie wpisu: Polskie Towarzystwo Medycyny Manualnej, Stegna Gdańska, Polska i dokonanie wpisu: Polskie Towarzystwo Medycyny Manualnej, Głogów, Polska 020214560.

119685 2007 07 25 A. Wprowadzono zmianę uprawnionego przez wykreślenie wpisu: Cinal Andrzej, Stuglik Józef, Stuglik Krzysztof Zakład Produkcyjno Handlowo Usługowy INEX, Klecza Dolna, Polska i dokonanie wpisu: Zakład Produkcyjno Handlowo Usługowy INEX S.C. Krzysztof Stuglik, Józef Stuglik, Klecza Dolna, Polska.

119685 2007 07 25 A. Wprowadzono zmianę uprawnionego przez wykreślenie wpisu: Zakład Produkcyjno Handlowo Usługowy INEX S.C. Krzysztof Stuglik, Józef Stuglik, Klecza Dolna, Polska i dokonanie wpisu: Zakład Produkcyjno Handlowo Usługowy „INEX” K. Stuglik, J. Stuglik Krzysztof Spółka Jawna, Klecza Dolna, Polska 070410522.

119862 2007 07 25 A. Wprowadzono zmianę nazwy uprawnionego przez wykreślenie wpisu: Hajdarowicz Grzegorz GREMI FARM, Kraków, Polska i dokonanie wpisu: Hajdarowicz Grzegorz Marek GREMI, Kraków, Polska.

119862 2007 07 25 A. Wprowadzono zmianę nazwy uprawnionego przez wykreślenie wpisu: Hajdarowicz Grzegorz Marek GREMI, Kraków, Polska i dokonanie wpisu: GREMI Grzegorz Hajdarowicz Zakład Pracy Chronionej, Karniowice, Polska.

120175 2007 07 23 A. Wprowadzono zmianę siedziby uprawnionego przez wykreślenie wpisu: Pionier Hi-Bred International, Inc. (a Corporation of Iowa), Des Moines, Stany Zjednoczone Ameryki i dokonanie wpisu: Pionier Hi-Bred International, Inc. (a Corporation of Iowa), Johnson, Stany Zjednoczone Ameryki.

120768 2007 07 25 A. Wprowadzono zmianę siedziby uprawnionego przez wykreślenie wpisu: Rogal Unibrew Polska Sp. z o.o., Poznań, Polska i dokonanie wpisu: Rogal Unibrew Polska Sp. z o.o., Kraków, Polska 070412863.

120958 2007 07 12 A. Wprowadzono zmianę nazwy uprawnionego przez wykreślenie wpisu: Dr. Oetker - Środki Odżywcze Gdańsk-Oliwa Spółka z o.o., Gdańsk, Polska i dokonanie wpisu: „DR. OETKER POLSKA” SPÓŁKA Z OGRANICZONĄ ODPOWIEDZIALNOŚCIĄ, Gdańsk, Polska.

121142 2007 07 30 A. Wprowadzono zmianę siedziby uprawnionego przez wykreślenie wpisu: Sunneline Komputer Products Poland Spółka z o.o., Wysogotowo, Polska i dokonanie wpisu: Sunneline Komputer Products Poland Spółka z o.o., Poznań, Polska 630170556.

121380 2007 07 30 A. Wprowadzono zmianę uprawnionego przez wykreślenie wpisu: Rothmans Cigaretten GmbH, Bremę,

Niemcy i dokonanie wpisu: British American Tobacco (Germany) GmbH, Hamburg, Niemcy.

121808 2007 07 12 A. Wprowadzono zmianę nazwy i siedziby uprawnionego przez wykreślenie wpisu: THE CHINET COMPANY TECHNOLOGY, Waterville, Stany Zjednoczone Ameryki i dokonanie wpisu: Huhtamaki Company Technology, Lake Forest, Stany Zjednoczone Ameryki.

121808 2007 07 12 A. Wprowadzono zmianę uprawnionego przez wykreślenie wpisu: Huhtamaki Company Technology, Lake Forest, Stany Zjednoczone Ameryki i dokonanie wpisu: Huhtamaki Company Manufacturing, DeSoto, Stany Zjednoczone Ameryki.

121809 2007 07 12 A. Wprowadzono zmianę nazwy i siedziby uprawnionego przez wykreślenie wpisu: THE CHINET COMPANY TECHNOLOGY, Waterville, Stany Zjednoczone Ameryki i dokonanie wpisu: Huhtamaki Company Technology, Lake Forest, Stany Zjednoczone Ameryki.

121809 2007 07 12 A. Wprowadzono zmianę uprawnionego przez wykreślenie wpisu: Huhtamaki Company Technology, Lake Forest, Stany Zjednoczone Ameryki i dokonanie wpisu: Huhtamaki Company Manufacturing, DeSoto, Stany Zjednoczone Ameryki.

122227 2007 07 16 A. Wprowadzono zmianę nazwy uprawnionego przez wykreślenie wpisu: Natur Produkt Tom-Mark Spółka z ograniczoną odpowiedzialnością, Warszawa, Polska i dokonanie wpisu: NATUR PRODUKT ZDROVIT Spółka z o.o., Warszawa, Polska.

122463 2007 07 24 A. Wprowadzono zmianę uprawnionego przez wykreślenie wpisu: Jantoni Edward Zakłady Produkcyjno Handlowe JANTONI, Bychlew, Polska 004297391 i dokonanie wpisu: JANTONI SPÓŁKA AKCYJNA SPÓŁKA KOMANDYTOWA, Dobroń, Polska 100282917.

122464 2007 07 24 A. Wprowadzono zmianę uprawnionego przez wykreślenie wpisu: Jantoni Edward Zakłady Produkcyjno Handlowe JANTONI, Bychlew, Polska 004297391 i dokonanie wpisu: JANTONI SPÓŁKA AKCYJNA SPÓŁKA KOMANDYTOWA, Dobroń, Polska 100282917.

122478 2007 07 16 A. Wprowadzono zmianę nazwy uprawnionego przez wykreślenie wpisu: NATUR PRODUKT TOM-MARK Spółka z o.o., Warszawa, Polska i dokonanie wpisu: NATUR PRODUKT ZDROVIT Spółka z ograniczoną odpowiedzialnością, Warszawa, Polska.

123870 2007 07 25 A. Wprowadzono zmianę uprawnionego przez wykreślenie wpisu: Intersnack Knabber-Gebäck GmbH & Co. KG, Kolonia, Niemcy i dokonanie wpisu: Lorenz Bahlsen Snack-World Holding GmbH & Co. KG, Hannover, Niemcy.

123871 2007 07 25 A. Wprowadzono zmianę uprawnionego przez wykreślenie wpisu: Intersnack Knabber-Gebäck GmbH & Co. KG, Kolonia, Niemcy i dokonanie wpisu: Lorenz Bahlsen Snack-World Holding GmbH & Co. KG, Hannover, Niemcy.

123876 2007 07 25 A. Wprowadzono zmianę uprawnionego przez wykreślenie wpisu: Intersnack Knabber-Gebäck GmbH & Co. KG, Kolonia, Niemcy i dokonanie wpisu: Lorenz Bahlsen Snack-World Holding GmbH & Co. KG, Hannover, Niemcy.

123877 2007 07 25 A. Wprowadzono zmianę uprawnionego przez wykreślenie wpisu: Intersnack Knabber-Gebäck GmbH & Co. KG, Kolonia, Niemcy i dokonanie wpisu: Lorenz Bahlsen Snack-World Holding GmbH & Co. KG, Hannover, Niemcy.

124025 2007 07 19 A. Wprowadzono zmianę uprawnionego przez wykreślenie wpisu: Cicol Industries L.L.C., Palm Beach Gardens, Stany Zjednoczone Ameryki i dokonanie wpisu: Pidilite International Pte, Ltd., Singapur, Singapur.

124220 2007 07 26 A. Wprowadzono zmianę nazwy uprawnionego przez wykreślenie wpisu: Zakład Wytwórczy Mas Izolacyjnych IZOLBETS.C. Wacław Naguszewski, Kazimierz Majchrzak,

Golanki, Polska i dokonanie wpisu: Zakład Wytwórczy Mas Izolacyjnych IZOLBET S.C. Kazimierz Majchrzak i Wspólnicy, Golanki, Polska.

124220 2007 07 26 A. Wprowadzono zmianę uprawnionego przez wykreślenie wpisu: Zakład Wytwórczy Mas Izolacyjnych IZOLBET S.C. Kazimierz Majchrzak i Wspólnicy, Golanki, Polska i dokonanie wpisu: „IZOLBET” Kazimierz Majchrzak i Wspólnicy Spółka Jawna, Gostynin, Polska 610221460.

124220 2007 07 26 A. Wprowadzono zmianę uprawnionego przez wykreślenie wpisu: „IZOLBET” Kazimierz Majchrzak i Wspólnicy Spółka Jawna, Gostynin, Polska 610221460 i dokonanie wpisu: „IZOLBET” Sp. z o.o., Golanki Górne, Polska 611366952.

124230 2007 07 16 A. Wprowadzono zmianę nazwy uprawnionego przez wykreślenie wpisu: LINCO Spółka z o.o., Piaseczno, Polska i dokonanie wpisu: LINCO Spółka z ograniczoną odpowiedzialnością w likwidacji, Pruszków, Polska.

124230 2007 07 16 A. Wprowadzono zmianę uprawnionego przez wykreślenie wpisu: LINCO Spółka z ograniczoną odpowiedzialnością w likwidacji, Pruszków, Polska i dokonanie wpisu: SARANTIS POLSKA S.A., Piaseczno, Polska.

124242 2007 07 12 A. Wprowadzono zmianę uprawnionego przez wykreślenie wpisu: Fuji Photo Film Co., Ltd., Kanagawa, Japonia i dokonanie wpisu: FUJIFILM Corporation, Tokio, Japonia.

124245 2007 07 12 A. Wprowadzono zmianę uprawnionego przez wykreślenie wpisu: Fuji Photo Film Co., Ltd., Kanagawa, Japonia i dokonanie wpisu: FUJIFILM Corporation, Tokio, Japonia.

124293 2007 07 12 A. Wprowadzono zmianę nazwy uprawnionego przez wykreślenie wpisu: Dabi Atlante S/A Industrias Medici Odontologicas, Ribeirao Preto, Brazylia i dokonanie wpisu: DABI ATLANTE INDUSTRIAS MEDICO ODONTOLOGICAS LTDA., Ribeirao Preto, Brazylia.

124332 2007 07 16 A. Wprowadzono zmianę nazwy uprawnionego przez wykreślenie wpisu: Przedsiębiorstwo Produkcyjno Handlowe SOKPOL Spółka z o.o., Myszków, Polska i dokonanie wpisu: „SOKPOL” Spółka z o.o., Myszków, Polska 150550945.

125481 2007 07 12 A. Wprowadzono zmianę uprawnionego przez wykreślenie wpisu: Fabryka Kabli ZAŁOM Spółka Akcyjna, Szczecin, Polska i dokonanie wpisu: ELEKTRIM KABLE POLSKIE SPÓŁKA AKCYJNA, Bydgoszcz, Polska.

125481 2007 07 12 A. Wprowadzono zmianę siedziby uprawnionego przez wykreślenie wpisu: ELEKTRIM KABLE POLSKIE SPÓŁKA AKCYJNA, Bydgoszcz, Polska i dokonanie wpisu: ELEKTRIM-KABLE SPÓŁKA AKCYJNA, Warszawa, Polska.

125481 2007 07 12 A. Wprowadzono zmianę nazwy i siedziby uprawnionego przez wykreślenie wpisu: ELEKTRIM-KABLE SPÓŁKA AKCYJNA, Warszawa, Polska i dokonanie wpisu: „TELE-FONIKA KABLE” SPÓŁKA AKCYJNA, Myślenice, Polska.

125481 2007 07 12 A. Wprowadzono zmianę uprawnionego przez wykreślenie wpisu: „TELE-FONIKA KABLE” SPÓŁKA AKCYJNA, Myślenice, Polska i dokonanie wpisu: TELE-FONIKA KFK SPÓŁKA AKCYJNA, Myślenice, Polska.

125481 2007 07 12 A. Wprowadzono zmianę siedziby uprawnionego przez wykreślenie wpisu: TELE-FONIKA KFK SPÓŁKA AKCYJNA, Myślenice, Polska i dokonanie wpisu: TELE-FONIKA KABLE SPÓŁKA AKCYJNA, Kraków, Polska.

126082 2007 07 30 A. Wprowadzono zmianę uprawnionego przez wykreślenie wpisu: Carnegie Mellon University, Pittsburgh, Stany Zjednoczone Ameryki i dokonanie wpisu: Lycos, Inc., a Virginia Corporation, Waltham, Stany Zjednoczone Ameryki.

126270 2007 07 12 A. Wprowadzono zmianę nazwy uprawnionego przez wykreślenie wpisu: Dawidiński Maciej, Golachowska Teresa TEMA S.C., Wrocław, Polska i dokonanie wpisu: FIRMA HANDLOWO-USŁUGOWA Maciej Dawidziński, Wrocław, Polska 931134168.

126333 2007 07 19 A. Wprowadzono zmianę nazwy uprawnionego przez wykreślenie wpisu: DANONE CIASTKA Sp. z o.o., Warszawa, Polska i dokonanie wpisu: LU Polska Sp. z o.o., Warszawa, Polska.

126333 2007 07 19 A. Wprowadzono zmianę uprawnionego przez wykreślenie wpisu: LU Polska Sp. z o.o., Warszawa, Polska i dokonanie wpisu: LU POLSKA Spółka Akcyjna, Warszawa, Polska.

126605 2007 07 16 A. Wprowadzono zmianę nazwy uprawnionego przez wykreślenie wpisu: Regionalne Sieci Telekomunikacyjne „EL-NET” Spółka Akcyjna, Warszawa, Polska i dokonanie wpisu: Netia S.A., Warszawa, Polska 011566374.

126813 2007 07 23 A. Wprowadzono zmianę uprawnionego przez wykreślenie wpisu: Wytwórnia Klejów i Zapraw Budowlanych „ATLAS” Grzelak i wspólnicy spółka jawna, Łódź, Polska i dokonanie wpisu: ATLAS SPÓŁKA Z OGRANICZONĄ ODPOWIEDZIALNOŚCIĄ, Łódź, Polska 100253695.

126902 2007 07 30 A. Wprowadzono zmianę nazwy uprawnionego przez wykreślenie wpisu: Olympus Optical Company Limited, Tokio, Japonia i dokonanie wpisu: Olympus Corporation, Tokio, Japonia.

127593 2007 07 24 A. Wprowadzono zmianę uprawnionego przez wykreślenie wpisu: INCO-VERITAS Spółka z o.o., Warszawa, Polska i dokonanie wpisu: „INCO-VERITAS” S.A., Warszawa, Polska 000599764.

128174 2007 07 10 A. Wprowadzono zmianę nazwy uprawnionego przez wykreślenie wpisu: Regionalna Telewizja Kablowa AUTOCOM Spółka z o.o., Kraków, Polska i dokonanie wpisu: ASTER Kraków Sp. z o.o., Kraków, Polska 350831891.

128970 2007 07 25 A. Wprowadzono zmianę uprawnionego przez wykreślenie wpisu: Intersnack Knabber-Gebäck GmbH & Co. KG, Kolonia, Niemcy i dokonanie wpisu: Lorenz Bahlsen Snack-World Holding GmbH & Co.KG, Hannover, Niemcy.

129012 2007 07 12 A. Wprowadzono zmianę uprawnionego przez wykreślenie wpisu: Fuji Photo Film Co., Ltd., Kanagawa, Japonia i dokonanie wpisu: FUJIFILM Corporation, Tokio, Japonia.

129013 2007 07 12 A. Wprowadzono zmianę uprawnionego przez wykreślenie wpisu: Fuji Photo Film Co., Ltd., Kanagawa, Japonia i dokonanie wpisu: FUJIFILM Corporation, Tokio, Japonia.

129502 2007 07 04 D. Dokonano wpisu: Na podstawie tytułów wykonawczych: Postanowienie Sądu Okręgowego w Katowicach z dnia 20.02.2006 r. sygnatura akt XIII GC 192/00/IW zaopatrzonej w klauzulę wykonalności z dnia 20.02.2006 r., Wyrok Sądu Okręgowego w Katowicach z dnia 05.09.2003 r. sygnatura akt I Aca 1523/02 zaopatrzonej w klauzulę wykonalności z dnia 20.02.2002 r. Wyrok Sądu Okręgowego w Katowicach z dnia 20.02.2002 r. sygnatura akt XIII GC 192/00/IW zaopatrzonej w klauzulę wykonalności z dnia 20.02.2006 r., Komornik Sądowy Rewiru III przy Sądzie Rejonowym dla Warszawy-Żoliborza dokonał zajęcia prawa ochronnego na znak towarowy R-129502 na rzecz wierzyciela JATEX FINANSE SP. Z O.O. z siedzibą w Bytomiu.”.

129529 2007 07 10 A. Wprowadzono zmianę uprawnionego przez wykreślenie wpisu: Jantoń Edward Zakłady Produkcyjno Handlowe JANTOŃ, Bychlew, Polska i dokonanie wpisu: JANTOŃ SPÓŁKA AKCYJNA SPÓŁKA KOMANDYTOWA, Dobroń, Polska 100282917.

129561 2007 07 04 D. Dokonano wpisu: W celu zabezpieczenia wiarygodności przysługujących spółce Bank BPH S.A. z siedzibą w Krakowie wobec Bakoma S.A. z siedzibą w Warszawie wynikających z umowy kredytu zawartej w dniu 19 grudnia 2006 r., Bakoma S.A. ustanowiła na rzecz spółki Bank BPH S.A. zastaw na prawie ochronnym na znak towarowy R-129561, zgodnie z umową zastawu z dnia 19 grudnia 2006 r.

129613 2007 07 12 A. Wprowadzono zmianę uprawnionego przez wykreślenie wpisu: Fuji Photo Film Co., Ltd., Kanagawa, Japonia i dokonanie wpisu: FUJIFILM Corporation, Tokio, Japonia.

129614 2007 07 12 A. Wprowadzono zmianę uprawnionego przez wykreślenie wpisu: Fuji Photo Film Co., Ltd., Kanagawa, Japonia i dokonanie wpisu: FUJIFILM Corporation, Tokio, Japonia.

129871 2007 07 12 A. Wprowadzono zmianę uprawnionego przez wykreślenie wpisu: „J5” Spółka z o.o., Lublin, Polska 946-19-14-180 430817969 i dokonanie wpisu: Przedsiębiorstwo Handlowe INDRA X Krzysztof Wszolek, Krzysztof Lasoń, Zabrze, Polska 648-00-10-041, 270585250.

130068 2007 07 04 D. Dokonano wpisu: W celu zabezpieczenia wierzytelności przysługujących spółce Bank BPH S.A. z siedzibą w Krakowie wobec Bakoma S.A. z siedzibą w Warszawie wynikających z umowy kredytu zawartej w dniu 19 grudnia 2006 r., Bakoma S.A. ustanowiła na rzecz spółki Bank BPH S.A. zastaw na prawie ochronnym na znak towarowy R-130068, zgodnie z umową zastawu z dnia 19 grudnia 2006 r.

130297 2007 07 30 A. Wprowadzono zmianę uprawnionego przez wykreślenie wpisu: BERGERAC NC, Bergerac, Francja i dokonanie wpisu: Durlin France, Bergerac, Francja.

130831 2007 07 16 A. Wprowadzono zmianę nazwy uprawnionego przez wykreślenie wpisu: OLYMPOS-TOP Élemiszéripari Korlatolt Felelősségu Tarsasag, Nyarlorinc, Węgry i dokonanie wpisu: MASPEX OLYMPOS Kft, Nyárlőrinc, Węgry.

131114 2007 07 04 D. Dokonano wpisu: W celu zabezpieczenia wierzytelności przysługujących spółce Bank BPH S.A. z siedzibą w Krakowie wobec Bakoma S.A. z siedzibą w Warszawie wynikających z umowy kredytu zawartej w dniu 19 grudnia 2006 r., Bakoma S.A. ustanowiła na rzecz spółki Bank BPH S.A. zastaw na prawie ochronnym na znak towarowy R-131114, zgodnie z umową zastawu z dnia 19 grudnia 2006 r.

131482 2007 07 24 A. Wprowadzono zmianę uprawnionego przez wykreślenie wpisu: Wytwórnia Klejów i Zapraw Budowlanych „ATLAS” Grzelak i wspólnicy spółka jawna, Łódź, Polska 470501376 i dokonanie wpisu: ATLAS Spółka z o.o., Łódź, Polska 100253695.

131900 2007 07 25 A. Wprowadzono zmianę uprawnionego przez wykreślenie wpisu: Intersnack Knabber-Gebäck GmbH & Co. KG, Kolonia, Niemcy i dokonanie wpisu: Lorenz Bahlsen Snack-World Holding GmbH & Co.KG, Hannover, Niemcy.

131901 2007 07 25 A. Wprowadzono zmianę uprawnionego przez wykreślenie wpisu: Intersnack Knabber-Gebäck GmbH & Co. KG, Kolonia, Niemcy i dokonanie wpisu: Lorenz Bahlsen Snack-World Holding GmbH & Co.KG, Hannover, Niemcy.

132102 2007 07 23 A. Wprowadzono zmianę uprawnionego przez wykreślenie wpisu: Wytwórnia Klejów i Zapraw Budowlanych „ATLAS” Grzelak i wspólnicy spółka jawna, Łódź, Polska i dokonanie wpisu: ATLAS SPÓŁKA Z OGRANICZONĄ ODPOWIEDZIALNOŚCIĄ, Łódź, Polska 100253695.

132104 2007 07 24 A. Wprowadzono zmianę uprawnionego przez wykreślenie wpisu: Wytwórnia Klejów i Zapraw Budowlanych „ATLAS” Grzelak i wspólnicy spółka jawna, Łódź, Polska i dokonanie wpisu: ATLAS Spółka z o.o., Łódź, Polska.

132105 2007 07 23 A. Wprowadzono zmianę uprawnionego przez wykreślenie wpisu: Wytwórnia Klejów i Zapraw Budowlanych „ATLAS” Grzelak i wspólnicy spółka jawna, Łódź, Polska i dokonanie wpisu: ATLAS SPÓŁKA Z OGRANICZONĄ ODPOWIEDZIALNOŚCIĄ, Łódź, Polska 100253695.

132106 2007 07 23 A. Wprowadzono zmianę uprawnionego przez wykreślenie wpisu: WYTWÓRNIĄ KLEJÓW I ZAPRAW BUDOWLANYCH „ATLAS” GRZELAK I WSPÓLNICY SPÓŁKA JAWNA, Łódź, Polska i dokonanie wpisu: ATLAS SPÓŁKA Z OGRANICZONĄ ODPOWIEDZIALNOŚCIĄ, Łódź, Polska 100253695.

132107 2007 07 23 A. Wprowadzono zmianę uprawnionego przez wykreślenie wpisu: WYTWÓRNIĄ KLEJÓW I ZAPRAW BUDOWLANYCH „ATLAS” GRZELAK I WSPÓLNICY SPÓŁKA JAWNA,

Łódź, Polska i dokonanie wpisu: ATLAS SPÓŁKA Z OGRANICZONĄ ODPOWIEDZIALNOŚCIĄ, Łódź, Polska 100253695.

132111 2007 07 23 A. Wprowadzono zmianę uprawnionego przez wykreślenie wpisu: Wytwórnia Klejów i Zapraw Budowlanych „ATLAS” Grzelak i wspólnicy spółka jawna, Łódź, Polska i dokonanie wpisu: ATLAS SPÓŁKA Z OGRANICZONĄ ODPOWIEDZIALNOŚCIĄ, Łódź, Polska 100253695.

132570 2007 07 25 D. Wykreślono wpis: Zgodnie z wnioskiem z dnia 29 stycznia 2002 r. ustanawia się zastaw na prawie ochronnym przedmiotowego znaku towarowego, na podstawie umowy zastawu z dnia 03 maja 2001 r. Zastaw ustanowiono na rzecz 17 banków wymienionych we wspomnianej umowie zastawu: Creditori Pignoratizi, IntesaBci S.p.A., IntesaBci S.p.A. Comit-Milano Corso di Porta Nuova 7, IntesaBci S.p.A. Cornit-Alessandria Corso Roma 5, Mediocredito Centrale S.p.A., Centrobanca Banca Centrale di Credito Popolare S.p.A, Bayerische Hypo-Und Vereinsbank AG, Cassa di Risparmio di Alessandria S.p.A, Credito Italiano S.p.A, Crédit Lyonnais S.p.A, Banca Popolare di Lodi S.c.r.l., Banca Popolare di MiJano Scan, Efibanca-Ente Finanziario Interbancario S.p.A, Banco di Brescia S.p.A, Banca di Roma S.p.A, National Westminster Bank Pic-Filiale di MiJano, Sanpaolo 1MI S.p.A-Filiale di Aleksandria.

132660 2007 07 12 A. Wprowadzono zmianę uprawnionego przez wykreślenie wpisu: FUJI PHOTO FILM CO., LTD., Kanagawa, Japonia i dokonanie wpisu: FUJIFILM Corporation, Tokio, Japonia.

132661 2007 07 12 A. Wprowadzono zmianę uprawnionego przez wykreślenie wpisu: FUJI PHOTO FILM CO., LTD., Kanagawa, Japonia i dokonanie wpisu: FUJIFILM Corporation, Tokio, Japonia.

132671 2007 07 23 A. Wprowadzono zmianę uprawnionego przez wykreślenie wpisu: WYTWÓRNIĄ KLEJÓW I ZAPRAW BUDOWLANYCH „ATLAS” GRZELAK I WSPÓLNICY SPÓŁKA JAWNA, Łódź, Polska 470501376 i dokonanie wpisu: ATLAS SPÓŁKA Z OGRANICZONĄ ODPOWIEDZIALNOŚCIĄ, Łódź, Polska 100253695.

132702 2007 07 23 A. Wprowadzono zmianę uprawnionego przez wykreślenie wpisu: Wytwórnia Klejów i Zapraw Budowlanych „ATLAS” Grzelak i wspólnicy spółka jawna, Łódź, Polska i dokonanie wpisu: ATLAS SPÓŁKA Z OGRANICZONĄ ODPOWIEDZIALNOŚCIĄ, Łódź, Polska 100253695.

132703 2007 07 23 A. Wprowadzono zmianę uprawnionego przez wykreślenie wpisu: WYTWÓRNIĄ KLEJÓW I ZAPRAW BUDOWLANYCH „ATLAS” GRZELAK I WSPÓLNICY SPÓŁKA JAWNA, Łódź, Polska 470501376 i dokonanie wpisu: ATLAS SPÓŁKA Z OGRANICZONĄ ODPOWIEDZIALNOŚCIĄ, Łódź, Polska 100253695.

132771 2007 07 10 A. Wprowadzono zmianę uprawnionego przez wykreślenie wpisu: Jantoń Edward Zakłady Produkcyjno Handlowe Jantoń, Bychlew 47, Polska i dokonanie wpisu: JANTOŃ SPÓŁKA AKCYJNA SPÓŁKA KOMANDYTOWA, Dobroń, Polska 100282917.

132931 2007 07 26 A. Wprowadzono zmianę nazwy uprawnionego przez wykreślenie wpisu: OLYMPOS-TOP Élemiszéripari Korlatolt Felelősségu Tarsasag, Nyarlorinc, Węgry i dokonanie wpisu: MASPEX OLYMPOS Kft, Nyárlőrinc, Węgry.

133274 2007 07 24 A. Wprowadzono zmianę uprawnionego przez wykreślenie wpisu: WYTWÓRNIĄ KLEJÓW I ZAPRAW BUDOWLANYCH „ATLAS” GRZELAK I WSPÓLNICY SPÓŁKA JAWNA, Łódź, Polska i dokonanie wpisu: ATLAS Spółka z o.o., Łódź, Polska 100253695.

133446 2007 07 12 A. Wprowadzono zmianę uprawnionego przez wykreślenie wpisu: TRELLEBORG INDUSTRIES POLSKA Spółka z o.o., Łódź, Polska i dokonanie wpisu: Trelleborg AB (publ), Trelleborg, Szwecja.

133816 2007 07 19 A. Wprowadzono zmianę nazwy uprawnionego przez wykreślenie wpisu: EMKO Spółka z o.o., Warszawa,

Polska i dokonanie wpisu: EMKO Spółka z ograniczoną odpowiedzialnością w upadłości, Warszawa, Polska.

133816 2007 07 19 A. Wprowadzono zmianę uprawnionego przez wykreślenie wpisu: EMKO Spółka z ograniczoną odpowiedzialnością w upadłości, Polska i dokonanie wpisu: EMKO spol. s.r.o., Praga, Republika Czeska.

133834 2007 07 10 A. Wprowadzono zmianę uprawnionego przez wykreślenie wpisu: Jantoń Edward Zakłady Produkcyjno Handlowe JANTOŃ, Bychlew 47, Polska i dokonanie wpisu: JANTOŃ SPÓŁKA AKCYJNA SPÓŁKA KOMANDYTOWA, Dobroń, Polska 100282917.

133835 2007 07 10 A. Wprowadzono zmianę uprawnionego przez wykreślenie wpisu: Jantoń Edward Zakłady Produkcyjno Handlowe JANTOŃ, Bychlew 47, Polska i dokonanie wpisu: JANTOŃ SPÓŁKA AKCYJNA SPÓŁKA KOMANDYTOWA, Dobroń, Polska 100282917.

133836 2007 07 10 A. Wprowadzono zmianę uprawnionego przez wykreślenie wpisu: Jantoń Edward Zakłady Produkcyjno Handlowe JANTOŃ, Bychlew 47, Polska i dokonanie wpisu: JANTOŃ SPÓŁKA AKCYJNA SPÓŁKA KOMANDYTOWA, Dobroń, Polska 100282917.

133837 2007 07 10 A. Wprowadzono zmianę uprawnionego przez wykreślenie wpisu: Jantoń Edward Zakłady Produkcyjno Handlowe JANTOŃ, Bychlew 47, Polska i dokonanie wpisu: JANTOŃ SPÓŁKA AKCYJNA SPÓŁKA KOMANDYTOWA, Dobroń, Polska 100282917.

134167 2007 07 24 A. Wprowadzono zmianę uprawnionego przez wykreślenie wpisu: WYTWÓRNIĄ KLEJÓW I ZAPRAW BUDOWLANYCH „ATLAS” GRZELAK I WSPÓLNICY SPÓŁKA JAWNA, 91-222 Łódź ul. Św. Teresy od Dzieciątka Jezus 105, Polska i dokonanie wpisu: ATLAS Spółka z o.o., Łódź, Polska 100253695.

134348 2007 07 24 A. Wprowadzono zmianę uprawnionego przez wykreślenie wpisu: Wytwórnia Klejów i Zapraw Budowlanych „ATLAS” Grzelak i wspólnicy Spółka jawna, 91-222 Łódź ul. Św. Teresy od Dzieciątka Jezus 105, Polska 470501376 i dokonanie wpisu: ATLAS Spółka z o.o., Łódź, Polska 100253695.

134453 2007 07 05 A. Wprowadzono zmianę adresu uprawnionego przez wykreślenie wpisu: Polkomtel S. A., 02-001 Warszawa Al. Jerozolimskie 81, Polska i dokonanie wpisu: POLKOMTEL SPÓŁKA AKCYJNA, Warszawa, Polska 011307968.

134854 2007 07 26 A. Wprowadzono zmianę uprawnionego przez wykreślenie wpisu: NP. PHARMA Spółka o.o., 07-300 Ostrów Maz. Ul. Podstoczysko 30, Polska i dokonanie wpisu: Natur Produkt Zdrovit Spółka z o.o., Warszawa, Polska.

134894 2007 07 16 A. Wprowadzono zmianę uprawnionego przez wykreślenie wpisu: W. Quandt, Berlin, Niemcy i dokonanie wpisu: W. QUANDT GMBH & CO. KG, Berlin, Niemcy.

135045 2007 07 10 A. Wprowadzono zmianę uprawnionego przez wykreślenie wpisu: Jantoń Edward Zakłady Produkcyjno Handlowe Jantoń, Bychlew 47, 95-200 Pabianice, Polska i dokonanie wpisu: JANTOŃ SPÓŁKA AKCYJNA SPÓŁKA KOMANDYTOWA, Dobroń, Polska 100282917.

135103 2007 07 23 A. Wprowadzono zmianę uprawnionego przez wykreślenie wpisu: Wytwórnia Klejów i Zapraw Budowlanych „ATLAS” Grzelak i wspólnicy Spółka jawna, 91-222 Łódź ul. Św. Teresy od Dzieciątka Jezus 105, Polska i dokonanie wpisu: ATLAS SPÓŁKA Z OGRANICZONĄ ODPOWIEDZIALNOŚCIĄ, Łódź, Polska 100253695.

135303 2007 07 10 A. Wprowadzono zmianę uprawnionego przez wykreślenie wpisu: Jantoń Edward Zakłady Produkcyjno Handlowe JANTOŃ, 95-200 Pabianice Bychlew 47, Polska i dokonanie wpisu: JANTOŃ SPÓŁKA AKCYJNA SPÓŁKA KOMANDYTOWA, Dobroń, Polska 100282917.

135304 2007 07 10 A. Wprowadzono zmianę uprawnionego przez wykreślenie wpisu: Jantoń Edward Zakłady Produkcyjno Handlowe JANTOŃ, 95-200 Pabianice Bychlew 47, Polska i dokonanie wpisu: JANTOŃ SPÓŁKA AKCYJNA SPÓŁKA KOMANDYTOWA, Dobroń, Polska 100282917.

135577 2007 07 24 A. Wprowadzono zmianę uprawnionego przez wykreślenie wpisu: WYTWÓRNIĄ KLEJÓW I ZAPRAW BUDOWLANYCH „ATLAS” GRZELAK I WSPÓLNICY SPÓŁKA JAWNA, 91-222 Łódź ul. Św. Teresy od Dzieciątka Jezus 105, Polska 470501376 i dokonanie wpisu: ATLAS Spółka z o.o., Łódź, Polska 100253695.

135578 2007 07 23 A. Wprowadzono zmianę uprawnionego przez wykreślenie wpisu: WYTWÓRNIĄ KLEJÓW I ZAPRAW BUDOWLANYCH „ATLAS” GRZELAK I WSPÓLNICY SPÓŁKA JAWNA, 91-222 Łódź ul. Św. Teresy od Dzieciątka Jezus 105, Polska i dokonanie wpisu: ATLAS SPÓŁKA Z OGRANICZONĄ ODPOWIEDZIALNOŚCIĄ, Łódź, Polska 100253695.

135646 2007 07 23 A. Wprowadzono zmianę uprawnionego przez wykreślenie wpisu: Wytwórnia Klejów i Zapraw Budowlanych „ATLAS” Grzelak i wspólnicy Spółka jawna, 91-222 Łódź ul. Św. Teresy od Dzieciątka Jezus 105, Polska i dokonanie wpisu: ATLAS SPÓŁKA Z OGRANICZONĄ ODPOWIEDZIALNOŚCIĄ, Łódź, Polska 100253695.

135647 2007 07 23 A. Wprowadzono zmianę uprawnionego przez wykreślenie wpisu: Wytwórnia Klejów i Zapraw Budowlanych „ATLAS” Grzelak i wspólnicy Spółka jawna, 91-222 Łódź ul. Św. Teresy od Dzieciątka Jezus 105, Polska 470501376 i dokonanie wpisu: ATLAS SPÓŁKA Z OGRANICZONĄ ODPOWIEDZIALNOŚCIĄ, Łódź, Polska 100253695.

135648 2007 07 24 A. Wprowadzono zmianę uprawnionego przez wykreślenie wpisu: WYTWÓRNIĄ KLEJÓW I ZAPRAW BUDOWLANYCH „ATLAS” GRZELAK I WSPÓLNICY SPÓŁKA JAWNA, 91-222 Łódź ul. Św. Teresy od Dzieciątka Jezus 105, Polska 470501376 i dokonanie wpisu: ATLAS Spółka z o.o., Łódź, Polska 100253695.

135650 2007 07 24 A. Wprowadzono zmianę uprawnionego przez wykreślenie wpisu: WYTWÓRNIĄ KLEJÓW I ZAPRAW BUDOWLANYCH „ATLAS” GRZELAK I WSPÓLNICY SPÓŁKA JAWNA, 91-222 Łódź ul. Św. Teresy od Dzieciątka Jezus 105, Polska 470501376 i dokonanie wpisu: ATLAS Spółka z o.o., Łódź, Polska 100253695.

135652 2007 07 24 A. Wprowadzono zmianę uprawnionego przez wykreślenie wpisu: Wytwórnia Klejów i Zapraw Budowlanych „ATLAS” Grzelak i wspólnicy Spółka jawna, 91-222 Łódź ul. Św. Teresy od Dzieciątka Jezus 105, Polska i dokonanie wpisu: ATLAS Spółka z o.o., Łódź, Polska 100253695.

135653 2007 07 24 A. Wprowadzono zmianę uprawnionego przez wykreślenie wpisu: WYTWÓRNIĄ KLEJÓW I ZAPRAW BUDOWLANYCH „ATLAS” GRZELAK I WSPÓLNICY SPÓŁKA JAWNA, 91-222 Łódź ul. Św. Teresy od Dzieciątka Jezus 105, Polska 470501376 i dokonanie wpisu: ATLAS Spółka z o.o., Łódź, Polska 100253695.

135805 2007 07 25 A. Wprowadzono zmianę uprawnionego przez wykreślenie wpisu: Intersnack Knabber-Gebäck GmbH & Co. KG, Aachener Str. 1042 D-50858 Köln, Niemcy i dokonanie wpisu: Lorenz Bahlsen Snack-World Holding GmbH & Co.KG, Hannover, Niemcy.

135998 2007 07 26 A. Wprowadzono zmianę nazwy uprawnionego przez wykreślenie wpisu: Naguszewski Wacław, Majchrzak Kazimierz Zakład Wytwórczy Mas Izolacyjnych IZOLBET S.C. 09-452 Blichowo Gołanki k/Płocka, Polska i dokonanie wpisu: Zakład Wytwórczy Mas Izolacyjnych IZOLBET S.C. Kazimierz Majchrzak i Wspólnicy, Gołanki, Polska.

135998 2007 07 26 A. Wprowadzono zmianę uprawnionego przez wykreślenie wpisu: IZOLBET S.C. Kazimierz Majchrzak i Wspólnicy, Gołanki, Polska i dokonanie wpisu: Zakład Wytwórczy Mas Izolacyjnych „IZOLBET” Kazimierz Majchrzak i Wspólnicy Spółka Jawna, Gostynin, Polska 610221460.

135998 2007 07 26 A. Wprowadzono zmianę uprawnionego przez wykreślenie wpisu: Zakład Wytwórczy Mas Izolacyjnych „IZOLBET” Kazimierz Majchrzak i Wspólnicy Spółka Jawna, Gostynin, Polska 610221460 i dokonanie wpisu: „IZOLBET” Sp. z o.o., Golanek Górne, Polska 611366952.

135998 2007 07 26 D. Dokonano wpisu: W dniu 20 grudnia 2006 r. zawarto umowę licencyjną niewyłączną, na czas nieokreślony na użytkowanie znaku towarowego przez „IZOLBET” Kazimierz Majchrzak i Wspólnicy Spółka Jawna.

136037 2007 07 10 A. Wprowadzono zmianę uprawnionego przez wykreślenie wpisu: Jantoń Edward Janusz Zakłady Produkcyjno Handlowe JANTOŃ, 95-200 Pabianice Bychlew 47, Polska i dokonanie wpisu: JANTOŃ SPÓŁKA AKCYJNA SPÓŁKA KOMANDYTOWA, Dobroń, Polska 100282917.

136086 2007 07 10 A. Wprowadzono zmianę uprawnionego przez wykreślenie wpisu: Jantoń Edward Janusz Zakłady Produkcyjno Handlowe JANTOŃ, 95-200 Pabianice Bychlew 47, Polska i dokonanie wpisu: JANTOŃ SPÓŁKA AKCYJNA SPÓŁKA KOMANDYTOWA, Dobroń, Polska 100282917.

136774 2007 07 05 A. Wprowadzono zmianę adresu uprawnionego przez wykreślenie wpisu: POLKOMTEL Spółka Akcyjna, 02-001 Warszawa Al. Jerozolimskie 81, Polska i dokonanie wpisu: POLKOMTEL SPÓŁKA AKCYJNA, Warszawa, Polska 011307968.

136882 2007 07 10 A. Wprowadzono zmianę uprawnionego przez wykreślenie wpisu: Jantoń Edward Janusz Zakłady Produkcyjno Handlowe JANTOŃ, 95-200 Pabianice Bychlew 47, Polska i dokonanie wpisu: JANTOŃ SPÓŁKA AKCYJNA SPÓŁKA KOMANDYTOWA, Dobroń, Polska 100282917.

137018 2007 07 23 A. Wprowadzono zmianę uprawnionego przez wykreślenie wpisu: WYTWÓRNIA KLEJÓW I ZAPRAW BUDOWLANYCH „ATLAS” GRZELAK I WSPÓLNICY SPÓŁKA JAWNA, 91-222 Łódź ul. Św. Teresy od Dzieciątka Jezus 105, Polska i dokonanie wpisu: ATLAS SPÓŁKA Z OGRANICZONĄ ODPOWIEDZIALNOŚCIĄ Łódź, Polska 100253695.

137019 2007 07 24 A. Wprowadzono zmianę uprawnionego przez wykreślenie wpisu: WYTWÓRNIA KLEJÓW I ZAPRAW BUDOWLANYCH „ATLAS” GRZELAK I WSPÓLNICY SPÓŁKA JAWNA, 91-222 Łódź ul. Św. Teresy od Dzieciątka Jezus 105, Polska i dokonanie wpisu: ATLAS Spółka z o.o., Łódź, Polska 100253695.

137341 2007 07 23 A. Wprowadzono zmianę uprawnionego przez wykreślenie wpisu: Wytwórnia Klejów i Zapraw Budowlanych „ATLAS” Grzelak i wspólnicy Spółka jawna, 91-222 Łódź ul. Św. Teresy od Dzieciątka Jezus 105, Polska i dokonanie wpisu: ATLAS SPÓŁKA Z OGRANICZONĄ ODPOWIEDZIALNOŚCIĄ, Łódź, Polska 100253695.

137342 2007 07 23 A. Wprowadzono zmianę uprawnionego przez wykreślenie wpisu: Wytwórnia Klejów i Zapraw Budowlanych „ATLAS” Grzelak i wspólnicy Spółka jawna, 91-222 Łódź ul. Św. Teresy od Dzieciątka Jezus 105, Polska 470501376 i dokonanie wpisu: ATLAS SPÓŁKA Z OGRANICZONĄ ODPOWIEDZIALNOŚCIĄ, Łódź, Polska 100253695.

137343 2007 07 23 A. Wprowadzono zmianę uprawnionego przez wykreślenie wpisu: Wytwórnia Klejów i Zapraw Budowlanych „ATLAS” Grzelak i wspólnicy Spółka jawna, 91-222 Łódź ul. Św. Teresy od Dzieciątka Jezus 105, Polska i dokonanie wpisu: ATLAS SPÓŁKA Z OGRANICZONĄ ODPOWIEDZIALNOŚCIĄ, Łódź, Polska 100253695.

137344 2007 07 23 A. Wprowadzono zmianę uprawnionego przez wykreślenie wpisu: Wytwórnia Klejów i Zapraw Budowlanych „ATLAS” Grzelak i wspólnicy Spółka jawna, 91-222 Łódź ul. Św. Teresy od Dzieciątka Jezus 105, Polska 470501376 i dokonanie wpisu: ATLAS SPÓŁKA Z OGRANICZONĄ ODPOWIEDZIALNOŚCIĄ, Łódź, Polska 100253695.

137345 2007 07 23 A. Wprowadzono zmianę uprawnionego przez wykreślenie wpisu: Wytwórnia Klejów i Zapraw Budowlanych „ATLAS” Grzelak i wspólnicy Spółka jawna, 91-222 Łódź ul. Św. Teresy od Dzieciątka Jezus 105, Polska 470501376 i dokonanie wpisu: ATLAS SPÓŁKA Z OGRANICZONĄ ODPOWIEDZIALNOŚCIĄ, Łódź, Polska 100253695.

137346 2007 07 23 A. Wprowadzono zmianę uprawnionego przez wykreślenie wpisu: Wytwórnia Klejów i Zapraw Budowlanych „ATLAS” Grzelak i wspólnicy Spółka jawna, 91-222 Łódź ul. Św. Teresy od Dzieciątka Jezus 105, Polska 470501376 i dokonanie wpisu: ATLAS SPÓŁKA Z OGRANICZONĄ ODPOWIEDZIALNOŚCIĄ, Łódź, Polska 100253695.

137347 2007 07 23 A. Wprowadzono zmianę uprawnionego przez wykreślenie wpisu: Wytwórnia Klejów i Zapraw Budowlanych „ATLAS” Grzelak i wspólnicy Spółka jawna, 91-222 Łódź ul. Św. Teresy od Dzieciątka Jezus 105, Polska i dokonanie wpisu: ATLAS SPÓŁKA Z OGRANICZONĄ ODPOWIEDZIALNOŚCIĄ, Łódź, Polska 100253695.

137348 2007 07 23 A. Wprowadzono zmianę uprawnionego przez wykreślenie wpisu: Wytwórnia Klejów i Zapraw Budowlanych „ATLAS” Grzelak i wspólnicy Spółka jawna, 91-222 Łódź ul. Św. Teresy od Dzieciątka Jezus 105, Polska i dokonanie wpisu: ATLAS SPÓŁKA Z OGRANICZONĄ ODPOWIEDZIALNOŚCIĄ, Łódź, Polska 100253695.

137389 2007 07 23 A. Wprowadzono zmianę uprawnionego przez wykreślenie wpisu: WYTWÓRNIA KLEJÓW I ZAPRAW BUDOWLANYCH „ATLAS” GRZELAK I WSPÓLNICY SPÓŁKA JAWNA, 91-222 Łódź ul. Św. Teresy od Dzieciątka Jezus 105, Polska 470501376 i dokonanie wpisu: ATLAS SPÓŁKA Z OGRANICZONĄ ODPOWIEDZIALNOŚCIĄ, ŁÓDŹ, Polska 100253695.

137598 2007 07 24 A. Wprowadzono zmianę uprawnionego przez wykreślenie wpisu: WYTWÓRNIA KLEJÓW I ZAPRAW BUDOWLANYCH „ATLAS” GRZELAK I WSPÓLNICY SPÓŁKA JAWNA, 91-222 Łódź ul. Św. Teresy od Dzieciątka Jezus 105, Polska i dokonanie wpisu: ATLAS Spółka z o.o., Łódź, Polska 100253695.

137599 2007 07 24 A. Wprowadzono zmianę uprawnionego przez wykreślenie wpisu: WYTWÓRNIA KLEJÓW I ZAPRAW BUDOWLANYCH „ATLAS” GRZELAK I WSPÓLNICY SPÓŁKA JAWNA, 91-222 Łódź ul. Św. Teresy od Dzieciątka Jezus 105, Polska 470501376 i dokonanie wpisu: ATLAS Spółka z o.o., Łódź, Polska 100253695.

137600 2007 07 23 A. Wprowadzono zmianę uprawnionego przez wykreślenie wpisu: Wytwórnia Klejów i Zapraw Budowlanych „ATLAS” Grzelak i wspólnicy Spółka jawna, 91-222 Łódź ul. Św. Teresy od Dzieciątka Jezus 105, Polska 470501376 i dokonanie wpisu: ATLAS SPÓŁKA Z OGRANICZONĄ ODPOWIEDZIALNOŚCIĄ, Łódź, Polska 100253695.

137655 2007 07 23 A. Wprowadzono zmianę uprawnionego przez wykreślenie wpisu: WYTWÓRNIA KLEJÓW I ZAPRAW BUDOWLANYCH „ATLAS” GRZELAK I WSPÓLNICY SPÓŁKA JAWNA, 91-222 Łódź ul. Św. Teresy od Dzieciątka Jezus 105, Polska i dokonanie wpisu: ATLAS SPÓŁKA Z OGRANICZONĄ ODPOWIEDZIALNOŚCIĄ, Łódź, Polska 100253695.

137656 2007 07 23 A. Wprowadzono zmianę uprawnionego przez wykreślenie wpisu: WYTWÓRNIA KLEJÓW I ZAPRAW BUDOWLANYCH „ATLAS” GRZELAK I WSPÓLNICY SPÓŁKA JAWNA, 91-222 Łódź ul. Św. Teresy od Dzieciątka Jezus 105, Polska 470501376 i dokonanie wpisu: ATLAS SPÓŁKA Z OGRANICZONĄ ODPOWIEDZIALNOŚCIĄ, Łódź, Polska 100253695.

137657 2007 07 24 A. Wprowadzono zmianę uprawnionego przez wykreślenie wpisu: Wytwórnia Klejów i Zapraw Budowlanych „ATLAS” Grzelak i wspólnicy Spółka jawna, 91-222 Łódź ul. Św. Teresy od Dzieciątka Jezus 105, Polska 470501376 i dokonanie wpisu: ATLAS Spółka z o.o., Łódź, Polska.

137658 2007 07 24 A. Wprowadzono zmianę uprawnionego przez wykreślenie wpisu: WYTWÓRNIA KLEJÓW I ZAPRAW BUDOWLANYCH „ATLAS” GRZELAK I WSPÓLNICY SPÓŁKA JAWNA, 91-222 Łódź ul. Św. Teresy od Dzieciątka Jezus 105, Polska 470501376 i dokonanie wpisu: ATLAS Spółka z o.o., Łódź, Polska 100253695.

138101 2007 07 05 A. Wprowadzono zmianę adresu uprawnionego przez wykreślenie wpisu: POLKOMTEL Spółka Akcyjna, 02-001 Warszawa Al. Jerozolimskie 81, Polska i dokonanie wpisu: POLKOMTEL SPÓŁKA AKCYJNA, Warszawa, Polska 011307968.

138102 2007 07 05 A. Wprowadzono zmianę adresu uprawnionego przez wykreślenie wpisu: POLKOMTEL Spółka Akcyjna, 02-001 Warszawa Al. Jerozolimskie 81, Polska i dokonanie wpisu: POLKOMTEL SPÓŁKA AKCYJNA, Warszawa, Polska 011307968.

138103 2007 07 05 A. Wprowadzono zmianę adresu uprawnionego przez wykreślenie wpisu: POLKOMTEL Spółka Akcyjna, 02-001 Warszawa Al. Jerozolimskie 81, Polska i dokonanie wpisu: POLKOMTEL SPÓŁKA AKCYJNA, Warszawa, Polska 011307968.

138104 2007 07 05 A. Wprowadzono zmianę adresu uprawnionego przez wykreślenie wpisu: POLKOMTEL Spółka Akcyjna, 02-001 Warszawa Al. Jerozolimskie 81, Polska i dokonanie wpisu: POLKOMTEL SPÓŁKA AKCYJNA, Warszawa, Polska 011307968.

138105 2007 07 05 A. Wprowadzono zmianę adresu uprawnionego przez wykreślenie wpisu: POLKOMTEL Spółka Akcyjna, 02-001 Warszawa Al. Jerozolimskie 81, Polska i dokonanie wpisu: POLKOMTEL SPÓŁKA AKCYJNA, Warszawa, Polska 011307968.

138106 2007 07 05 A. Wprowadzono zmianę adresu uprawnionego przez wykreślenie wpisu: POLKOMTEL Spółka Akcyjna, 02-001 Warszawa Al. Jerozolimskie 81, Polska i dokonanie wpisu: POLKOMTEL SPÓŁKA AKCYJNA, Warszawa, Polska 011307968.

138107 2007 07 05 A. Wprowadzono zmianę adresu uprawnionego przez wykreślenie wpisu: POLKOMTEL Spółka Akcyjna, 02-001 Warszawa Al. Jerozolimskie 81, Polska i dokonanie wpisu: POLKOMTEL SPÓŁKA AKCYJNA, Warszawa, Polska 011307968.

138145 2007 07 09 A. Wprowadzono zmianę uprawnionego przez wykreślenie wpisu: BRE BANK S.A., 00-950 Warszawa ul. Senatorska 18, Polska i dokonanie wpisu: BRE Agent Transferowy Sp. z o.o., Warszawa, Polska.

138145 2007 07 09 A. Wprowadzono zmianę uprawnionego przez wykreślenie wpisu: BRE Agent Transferowy Sp. z o.o., Warszawa, Polska i dokonanie wpisu: Proservice Agent Transferowy Sp. z o.o., Warszawa Polska.

138184 2007 07 05 A. Wprowadzono zmianę adresu uprawnionego przez wykreślenie wpisu: POLKOMTEL Spółka Akcyjna, 02-001 Warszawa Al. Jerozolimskie 81, Polska i dokonanie wpisu: POLKOMTEL SPÓŁKA AKCYJNA, Warszawa, Polska 011307968.

138185 2007 07 05 A. Wprowadzono zmianę adresu uprawnionego przez wykreślenie wpisu: POLKOMTEL Spółka Akcyjna, 02-001 Warszawa Al. Jerozolimskie 81, Polska i dokonanie wpisu: POLKOMTEL SPÓŁKA AKCYJNA, Warszawa, Polska 011307968.

138186 2007 07 05 A. Wprowadzono zmianę adresu uprawnionego przez wykreślenie wpisu: POLKOMTEL Spółka Akcyjna, 02-001 Warszawa Al. Jerozolimskie 81, Polska i dokonanie wpisu: POLKOMTEL SPÓŁKA AKCYJNA, Warszawa, Polska 011307968.

138187 2007 07 05 A. Wprowadzono zmianę adresu uprawnionego przez wykreślenie wpisu: POLKOMTEL Spółka Akcyjna, 02-001 Warszawa Al. Jerozolimskie 81, Polska i dokonanie wpisu: POLKOMTEL SPÓŁKA AKCYJNA, Warszawa, Polska 011307968.

138188 2007 07 05 A. Wprowadzono zmianę adresu uprawnionego przez wykreślenie wpisu: POLKOMTEL Spółka Akcyjna, 02-001 Warszawa Al. Jerozolimskie 81, Polska i dokonanie wpisu: POLKOMTEL SPÓŁKA AKCYJNA, Warszawa, Polska 011307968.

138189 2007 07 05 A. Wprowadzono zmianę adresu uprawnionego przez wykreślenie wpisu: POLKOMTEL Spółka Akcyjna,

02-001 Warszawa Al. Jerozolimskie 81, Polska i dokonanie wpisu: POLKOMTEL SPÓŁKA AKCYJNA, Warszawa, Polska 011307968.

138190 2007 07 05 A. Wprowadzono zmianę adresu uprawnionego przez wykreślenie wpisu: POLKOMTEL Spółka Akcyjna, 02-001 Warszawa Al. Jerozolimskie 81, Polska i dokonanie wpisu: POLKOMTEL SPÓŁKA AKCYJNA, Warszawa, Polska 011307968.

138201 2007 07 05 A. Wprowadzono zmianę adresu uprawnionego przez wykreślenie wpisu: POLKOMTEL Spółka Akcyjna, 02-001 Warszawa Al. Jerozolimskie 81, Polska i dokonanie wpisu: POLKOMTEL SPÓŁKA AKCYJNA, Warszawa, Polska 011307968.

138245 2007 07 05 A. Wprowadzono zmianę adresu uprawnionego przez wykreślenie wpisu: POLKOMTEL Spółka Akcyjna, 02-001 Warszawa Al. Jerozolimskie 81, Polska i dokonanie wpisu: POLKOMTEL SPÓŁKA AKCYJNA, Warszawa, Polska 011307968.

138399 2007 07 05 A. Wprowadzono zmianę adresu uprawnionego przez wykreślenie wpisu: POLKOMTEL Spółka Akcyjna, 02-001 Warszawa Al. Jerozolimskie 81, Polska i dokonanie wpisu: POLKOMTEL SPÓŁKA AKCYJNA, Warszawa, Polska 011307968.

138412 2007 07 05 A. Wprowadzono zmianę adresu uprawnionego przez wykreślenie wpisu: POLKOMTEL Spółka Akcyjna, 02-001 Warszawa Al. Jerozolimskie 81, Polska i dokonanie wpisu: POLKOMTEL SPÓŁKA AKCYJNA, Warszawa, Polska 011307968.

138413 2007 07 05 A. Wprowadzono zmianę adresu uprawnionego przez wykreślenie wpisu: POLKOMTEL Spółka Akcyjna, 02-001 Warszawa Al. Jerozolimskie 81, Polska i dokonanie wpisu: POLKOMTEL SPÓŁKA AKCYJNA, Warszawa, Polska 011307968.

138414 2007 07 05 A. Wprowadzono zmianę adresu uprawnionego przez wykreślenie wpisu: POLKOMTEL Spółka Akcyjna, 02-001 Warszawa Al. Jerozolimskie 81, Polska i dokonanie wpisu: POLKOMTEL SPÓŁKA AKCYJNA, Warszawa, Polska 011307968.

138415 2007 07 05 A. Wprowadzono zmianę adresu uprawnionego przez wykreślenie wpisu: POLKOMTEL Spółka Akcyjna, 02-001 Warszawa Al. Jerozolimskie 81, Polska i dokonanie wpisu: POLKOMTEL SPÓŁKA AKCYJNA, Warszawa, Polska 011307968.

138416 2007 07 05 A. Wprowadzono zmianę adresu uprawnionego przez wykreślenie wpisu: POLKOMTEL Spółka Akcyjna, 02-001 Warszawa Al. Jerozolimskie 81, Polska i dokonanie wpisu: POLKOMTEL SPÓŁKA AKCYJNA, Warszawa, Polska 011307968.

138417 2007 07 05 A. Wprowadzono zmianę adresu uprawnionego przez wykreślenie wpisu: POLKOMTEL Spółka Akcyjna, 02-001 Warszawa Al. Jerozolimskie 81, Polska i dokonanie wpisu: POLKOMTEL SPÓŁKA AKCYJNA, Warszawa, Polska 011307968.

139082 2007 07 12 A. Wprowadzono zmianę siedziby uprawnionego przez wykreślenie wpisu: INSTAL-PROJEKT Gawłowscy, Ścierzyńscy Spółka jawna, 87-800 Włocławek ul. Lipowa 37, Polska i dokonanie wpisu: INSTAL-PROJEKT Gawłowscy, Ścierzyńscy Spółka Jawna, Nowa Wieś k/Włocławka, Polska 910181649.

139238 2007 07 04 D. Dokonano wpisu: Naczelnik Pierwszego Wielkopolskiego Urzędu Skarbowego w Poznaniu dokonał zajęcia prawa ochronnego na znak towarowy R-139238, zgodnie z zawiadomieniem o zajęciu prawa z dnia 19.12.2006 r., Nr NE/11774/IV/MP/06/3 przesłanym do Urzędu Patentowego RP w dniu 27.12.2006 r.

139598 2007 07 23 A. Wprowadzono zmianę uprawnionego przez wykreślenie wpisu: Wytwórnia Klejów i Zapraw Budowlanych „ATLAS” Grzelak i wspólnicy Spółka jawna, 91-222 Łódź ul. Św. Teresy od Dzieciątka Jezus 105, Polska i dokonanie wpisu: ATLAS SPÓŁKA Z OGRANICZONĄ ODPOWIEDZIALNOŚCIĄ, Łódź, Polska 100253695.

139862 2007 07 24 A. Wprowadzono zmianę uprawnionego przez wykreślenie wpisu: Wytwórnia Klejów i Zapraw Budowlanych „ATLAS” Grzelak i wspólnicy Spółka jawna, 91-222 Łódź ul. Św.

Teresy od Dzieciątka Jezus 105, Polska 470501376 i dokonanie wpisu: ATLAS Spółka z o.o., Łódź, Polska 100253695.

139956 2007 07 24 A. Wprowadzono zmianę uprawnionego przez wykreślenie wpisu: Wytwórnia Klejów i Zapraw Budowlanych „ATLAS” Grzelak i wspólnicy Spółka jawna, 91-222 Łódź ul. Św. Teresy od Dzieciątka Jezus 105, Polska 470501376 i dokonanie wpisu: ATLAS Spółka z o.o., Łódź, Polska 100253695.

140412 2007 07 23 A. Wprowadzono zmianę uprawnionego przez wykreślenie wpisu: Wytwórnia Klejów i Zapraw Budowlanych „ATLAS” Grzelak i wspólnicy Spółka jawna, 91-222 Łódź ul. Św. Teresy od Dzieciątka Jezus 105, Polska i dokonanie wpisu: ATLAS SPÓŁKA Z OGRANICZONĄ ODPOWIEDZIALNOŚCIĄ, Łódź, Polska 100253695.

140478 2007 07 23 A. Wprowadzono zmianę uprawnionego przez wykreślenie wpisu: Wytwórnia Klejów i Zapraw Budowlanych „ATLAS” Grzelak i wspólnicy Spółka jawna, 91-222 Łódź ul. Św. Teresy od Dzieciątka Jezus 105, Polska i dokonanie wpisu: ATLAS SPÓŁKA Z OGRANICZONĄ ODPOWIEDZIALNOŚCIĄ, Łódź, Polska 100253695.

140606 2007 07 25 A. Wprowadzono zmianę uprawnionego przez wykreślenie wpisu: Głowacka Joanna, Staniewicz Jolanta BUDMEX S.C., 02-223 Warszawa ul. Wagonowa 17/19, Polska 011223711 i dokonanie wpisu: BUDMEX J.Głowacka Spółka Jawna, Warszawa, Polska 011223711.

140649 2007 07 24 A. Wprowadzono zmianę uprawnionego przez wykreślenie wpisu: Wytwórnia Klejów i Zapraw Budowlanych „ATLAS” Grzelak i wspólnicy Spółka jawna, 91-222 Łódź ul. Św. Teresy od Dzieciątka Jezus 105, Polska 470501376 i dokonanie wpisu: ATLAS Spółka z o.o., Łódź, Polska 100253695.

140650 2007 07 24 A. Wprowadzono zmianę uprawnionego przez wykreślenie wpisu: Wytwórnia Klejów i Zapraw Budowlanych „ATLAS” Grzelak i wspólnicy Spółka jawna, 91-222 Łódź ul. Św. Teresy od Dzieciątka Jezus 105, Polska 470501376 i dokonanie wpisu: ATLAS Spółka z o.o., Łódź, Polska 100253695.

140651 2007 07 24 A. Wprowadzono zmianę uprawnionego przez wykreślenie wpisu: Wytwórnia Klejów i Zapraw Budowlanych „ATLAS” Grzelak i wspólnicy Spółka jawna, 91-222 Łódź ul. Św. Teresy od Dzieciątka Jezus 105, Polska 470501376 i dokonanie wpisu: ATLAS Spółka z o.o., Łódź, Polska 100253695.

140652 2007 07 24 A. Wprowadzono zmianę uprawnionego przez wykreślenie wpisu: Wytwórnia Klejów i Zapraw Budowlanych „ATLAS” Grzelak i wspólnicy Spółka jawna, 91-222 Łódź ul. Św. Teresy od Dzieciątka Jezus 105, Polska 470501376 i dokonanie wpisu: ATLAS Spółka z o.o., Łódź, Polska.

140802 2007 07 25 A. Wprowadzono zmianę uprawnionego przez wykreślenie wpisu: CR MEDIA Spółka z o.o., 00-023 Warszawa ul. Widok 8, Polska i dokonanie wpisu: CR MEDIA S.A., Warszawa, Polska 011832048.

140859 2007 07 23 A. Wprowadzono zmianę uprawnionego przez wykreślenie wpisu: Wytwórnia Klejów i Zapraw Budowlanych „ATLAS” Grzelak i wspólnicy Spółka jawna, 91-222 Łódź ul. Św. Teresy od Dzieciątka Jezus 105, Polska 470501376 i dokonanie wpisu: ATLAS SPÓŁKA Z OGRANICZONĄ ODPOWIEDZIALNOŚCIĄ, Łódź, Polska 100253695.

140925 2007 07 24 A. Wprowadzono zmianę uprawnionego przez wykreślenie wpisu: Wytwórnia Klejów i Zapraw Budowlanych „ATLAS” Grzelak i wspólnicy Spółka jawna, 91-222 Łódź ul. Św. Teresy od Dzieciątka Jezus 105, Polska 470501376 i dokonanie wpisu: ATLAS Spółka z o.o., Łódź, Polska 100253695.

141242 2007 07 12 A. Wprowadzono zmianę uprawnionego przez wykreślenie wpisu: Fuji Photo Film Co., Ltd., No. 210, Nakanuma, Minamiashigara-shi Kanagawa-shi, Japonia i dokonanie wpisu: FUJIFILM Corporation, Tokio, Japonia.

141243 2007 07 12 A. Wprowadzono zmianę uprawnionego przez wykreślenie wpisu: Fuji Photo Film Co., Ltd., No. 210, Nakanuma, Minamiashigara-shi Kanagawa-shi, Japonia i dokonanie wpisu: FUJIFILM Corporation, Tokio, Japonia.

141247 2007 07 23 A. Wprowadzono zmianę uprawnionego przez wykreślenie wpisu: Wytwórnia Klejów i Zapraw Budowlanych „ATLAS” Grzelak i wspólnicy Spółka jawna, 91-222 Łódź ul. Św. Teresy od Dzieciątka Jezus 105, Polska i dokonanie wpisu: ATLAS SPÓŁKA Z OGRANICZONĄ ODPOWIEDZIALNOŚCIĄ, Łódź, Polska 100253695.

141703 2007 07 05 A. Wprowadzono zmianę adresu uprawnionego przez wykreślenie wpisu: POLKOMTEL Spółka Akcyjna, 02-001 Warszawa Al. Jerozolimskie 81, Polska i dokonanie wpisu: POLKOMTEL SPÓŁKA AKCYJNA, Warszawa, Polska 011307968.

141704 2007 07 05 A. Wprowadzono zmianę adresu uprawnionego przez wykreślenie wpisu: POLKOMTEL Spółka Akcyjna, 02-001 Warszawa Al. Jerozolimskie 81, Polska i dokonanie wpisu: POLKOMTEL SPÓŁKA AKCYJNA, Warszawa, Polska 011307968.

141705 2007 07 05 A. Wprowadzono zmianę adresu uprawnionego przez wykreślenie wpisu: POLKOMTEL Spółka Akcyjna, 02-001 Warszawa Al. Jerozolimskie 81, Polska i dokonanie wpisu: POLKOMTEL SPÓŁKA AKCYJNA, Warszawa, Polska 011307968.

141706 2007 07 05 A. Wprowadzono zmianę adresu uprawnionego przez wykreślenie wpisu: POLKOMTEL Spółka Akcyjna, 02-001 Warszawa Al. Jerozolimskie 81, Polska i dokonanie wpisu: POLKOMTEL SPÓŁKA AKCYJNA, Warszawa, Polska 011307968.

141737 2007 07 05 A. Wprowadzono zmianę adresu uprawnionego przez wykreślenie wpisu: POLKOMTEL Spółka Akcyjna, 02-001 Warszawa Al. Jerozolimskie 81, Polska i dokonanie wpisu: POLKOMTEL SPÓŁKA AKCYJNA, Warszawa, Polska 011307968.

141786 2007 07 04 D. Dokonano wpisu: W celu zabezpieczenia wierzytelności przysługujących spółce Bank BPH S.A. z siedzibą w Krakowie wobec Bakoma S.A. z siedzibą w Warszawie wynikających z umowy kredytu zawartej w dniu 19 grudnia 2006 r., Bakoma S.A. ustanowiła na rzecz spółki Bank BPH S.A. zastaw na prawie ochronnym na znak towarowy R-141786, zgodnie z umową zastawu z dnia 19 grudnia 2006 r.

141787 2007 07 04 D. Dokonano wpisu: W celu zabezpieczenia wierzytelności przysługujących spółce Bank BPH S.A. z siedzibą w Krakowie wobec Bakoma S.A. z siedzibą w Warszawie wynikających z umowy kredytu zawartej w dniu 19 grudnia 2006 r., Bakoma S.A. ustanowiła na rzecz spółki Bank BPH S.A. zastaw na prawie ochronnym na znak towarowy R-141787, zgodnie z umową zastawu z dnia 19 grudnia 2006 r.

141788 2007 07 04 D. Dokonano wpisu: W celu zabezpieczenia wierzytelności przysługujących spółce Bank BPH S.A. z siedzibą w Krakowie wobec Bakoma S.A. z siedzibą w Warszawie wynikających z umowy kredytu zawartej w dniu 19 grudnia 2006 r., Bakoma S.A. ustanowiła na rzecz spółki Bank BPH S.A. zastaw na prawie ochronnym na znak towarowy R-141788, zgodnie z umową zastawu z dnia 19 grudnia 2006 r.

141789 2007 07 04 D. Dokonano wpisu: W celu zabezpieczenia wierzytelności przysługujących spółce Bank BPH S.A. z siedzibą w Krakowie wobec Bakoma S.A. z siedzibą w Warszawie wynikających z umowy kredytu zawartej w dniu 19 grudnia 2006 r., Bakoma S.A. ustanowiła na rzecz spółki Bank BPH S.A. zastaw na prawie ochronnym na znak towarowy R-141789, zgodnie z umową zastawu z dnia 19 grudnia 2006 r.

141790 2007 07 04 D. Dokonano wpisu: W celu zabezpieczenia wierzytelności przysługujących spółce Bank BPH S.A. z siedzibą w Krakowie wobec Bakoma S.A. z siedzibą w Warszawie wynikających z umowy kredytu zawartej w dniu 19 grudnia 2006 r., Bakoma S.A. ustanowiła na rzecz spółki Bank BPH S.A. zastaw na prawie

ochronnym na znak towarowy R-141790, zgodnie z umową zastawu z dnia 19 grudnia 2006 r.

141921 2007 07 30 D. Dokonano wpisu: W dniu 03 kwietnia 2000 r. zawarto umowę licencyjną nie wyłączną, pełną na czas nieokreślony na użytkowanie znaku towarowego przez „Edipresse Polska Sp. z o.o. Warszawa, Polska.

141921 2007 07 30 D. Wprowadzono zmianę przez wykreślenie wpisu: Edipresse Polska Sp. z o.o., Warszawa, Polska i dokonanie wpisu Edipresse Polska S.A., Warszawa, Polska.

142118 2007 07 05 A. Wprowadzono zmianę adresu uprawnionego przez wykreślenie wpisu: POLKOMTEL Spółka Akcyjna, 02-001 Warszawa Al. Jerozolimskie 81, Polska i dokonanie wpisu: POLKOMTEL SPÓŁKA AKCYJNA, Warszawa, Polska 011307968.

142356 2007 07 23 A. Wprowadzono zmianę uprawnionego przez wykreślenie wpisu: Wytwórnia Klejów i Zapraw Budowlanych „ATLAS” Grzelak i wspólnicy Spółka jawna, 91-222 Łódź ul. Św. Teresy od Dzieciątka Jezus 105, Polska i dokonanie wpisu: ATLAS SPÓŁKA Z OGRANICZONĄ ODPOWIEDZIALNOŚCIĄ, Łódź, Polska 100253695.

142827 2007 07 23 A. Wprowadzono zmianę uprawnionego przez wykreślenie wpisu: Wytwórnia Klejów i Zapraw Budowlanych „ATLAS” Grzelak i wspólnicy Spółka jawna, 91-222 Łódź ul. Św. Teresy od Dzieciątka Jezus 105, Polska i dokonanie wpisu: ATLAS SPÓŁKA Z OGRANICZONĄ ODPOWIEDZIALNOŚCIĄ, Łódź, Polska 100253695.

143052 2007 07 04 D. Dokonano wpisu: W celu zabezpieczenia wierzytelności przysługujących spółce Bank BPH S.A. z siedzibą w Krakowie wobec Bakoma S.A. z siedzibą w Warszawie wynikających z umowy kredytu zawartej w dniu 19 grudnia 2006 r., Bakoma S.A. ustanowiła na rzecz spółki Bank BPH S.A. zastaw na prawie ochronnym na znak towarowy R-143052, zgodnie z umową zastawu z dnia 19 grudnia 2006 r.

143192 2007 07 23 A. Wprowadzono zmianę uprawnionego przez wykreślenie wpisu: ESP Pharma, Inc. (a Delaware Corporation), 2035 Lincoln Highway, Suite 2150, Edison, New Jersey 08817, Stany Zjednoczone Ameryki i dokonanie wpisu: Esp Pharma Holding Company, Inc., Edison, New Jersey, Stany Zjednoczone Ameryki.

143192 2007 07 23 A. Wprowadzono zmianę uprawnionego przez wykreślenie wpisu: Esp Pharma Holding Company, Inc., Edison, New Jersey, Stany Zjednoczone Ameryki i dokonanie wpisu: Protein Design Labs, Inc., Edison, New Jersey, Stany Zjednoczone Ameryki.

143192 2007 07 23 A. Wprowadzono zmianę nazwy i siedziby uprawnionego przez wykreślenie wpisu: Protein Design Labs, Inc., Edison, New Jersey, Stany Zjednoczone Ameryki i dokonanie wpisu: PDL Biopharma, Inc., Fremont, Kalifornia, Stany Zjednoczone Ameryki.

143731 2007 07 04 D. Dokonano wpisu: W celu zabezpieczenia wierzytelności przysługujących spółce Bank BPH S.A. z siedzibą w Krakowie wobec Bakoma S.A. z siedzibą w Warszawie wynikających z umowy kredytu zawartej w dniu 19 grudnia 2006 r., Bakoma S.A. ustanowiła na rzecz spółki Bank BPH S.A. zastaw na prawie ochronnym na znak towarowy R-143731, zgodnie z umową zastawu z dnia 19 grudnia 2006 r.

143732 2007 07 04 D. Dokonano wpisu: W celu zabezpieczenia wierzytelności przysługujących spółce Bank BPH S.A. z siedzibą w Krakowie wobec Bakoma S.A. z siedzibą w Warszawie wynikających z umowy kredytu zawartej w dniu 19 grudnia 2006 r., Bakoma S.A. ustanowiła na rzecz spółki Bank BPH S.A. zastaw na prawie ochronnym na znak towarowy R-143732, zgodnie z umową zastawu z dnia 19 grudnia 2006 r.

143777 2007 07 05 A. Wprowadzono zmianę adresu uprawnionego przez wykreślenie wpisu: POLKOMTEL Spółka Akcyjna,

02-001 Warszawa Al. Jerozolimskie 81, Polska i dokonanie wpisu: POLKOMTEL SPÓŁKA AKCYJNA, Warszawa, Polska 011307968.

143778 2007 07 05 A. Wprowadzono zmianę adresu uprawnionego przez wykreślenie wpisu: POLKOMTEL Spółka Akcyjna, 02-001 Warszawa Al. Jerozolimskie 81, Polska i dokonanie wpisu: POLKOMTEL SPÓŁKA AKCYJNA, Warszawa, Polska 011307968.

143779 2007 07 05 A. Wprowadzono zmianę adresu uprawnionego przez wykreślenie wpisu: POLKOMTEL Spółka Akcyjna, 02-001 Warszawa Al. Jerozolimskie 81, Polska i dokonanie wpisu: POLKOMTEL SPÓŁKA AKCYJNA, Warszawa, Polska 011307968.

143780 2007 07 05 A. Wprowadzono zmianę adresu uprawnionego przez wykreślenie wpisu: POLKOMTEL Spółka Akcyjna, 02-001 Warszawa Al. Jerozolimskie 81, Polska i dokonanie wpisu: POLKOMTEL SPÓŁKA AKCYJNA, Warszawa, Polska 011307968.

144025 2007 07 05 A. Wprowadzono zmianę adresu uprawnionego przez wykreślenie wpisu: POLKOMTEL Spółka Akcyjna, 02-001 Warszawa Al. Jerozolimskie 81, Polska i dokonanie wpisu: POLKOMTEL SPÓŁKA AKCYJNA, Warszawa, Polska 011307968.

144175 2007 07 04 D. Dokonano wpisu: W celu zabezpieczenia wierzytelności przysługujących spółce Bank BPH S.A. z siedzibą w Krakowie wobec Bakoma S.A. z siedzibą w Warszawie wynikających z umowy kredytu zawartej w dniu 19 grudnia 2006 r., Bakoma S.A. ustanowiła na rzecz spółki Bank BPH S.A. zastaw na prawie ochronnym na znak towarowy R-144175, zgodnie z umową zastawu z dnia 19 grudnia 2006 r.

144176 2007 07 04 D. Dokonano wpisu: W celu zabezpieczenia wierzytelności przysługujących spółce Bank BPH S.A. z siedzibą w Krakowie wobec Bakoma S.A. z siedzibą w Warszawie wynikających z umowy kredytu zawartej w dniu 19 grudnia 2006 r., Bakoma S.A. ustanowiła na rzecz spółki Bank BPH S.A. zastaw na prawie ochronnym na znak towarowy R-144176, zgodnie z umową zastawu z dnia 19 grudnia 2006 r.

144177 2007 07 04 D. Dokonano wpisu: W celu zabezpieczenia wierzytelności przysługujących spółce Bank BPH S.A. z siedzibą w Krakowie wobec Bakoma S.A. z siedzibą w Warszawie wynikających z umowy kredytu zawartej w dniu 19 grudnia 2006 r., Bakoma S.A. ustanowiła na rzecz spółki Bank BPH S.A. zastaw na prawie ochronnym na znak towarowy R-144177, zgodnie z umową zastawu z dnia 19 grudnia 2006 r.

144178 2007 07 04 D. Dokonano wpisu: W celu zabezpieczenia wierzytelności przysługujących spółce Bank BPH S.A. z siedzibą w Krakowie wobec Bakoma S.A. z siedzibą w Warszawie wynikających z umowy kredytu zawartej w dniu 19 grudnia 2006 r., Bakoma S.A. ustanowiła na rzecz spółki Bank BPH S.A. zastaw na prawie ochronnym na znak towarowy R-144178, zgodnie z umową zastawu z dnia 19 grudnia 2006 r.

144200 2007 07 12 A. Wprowadzono zmianę uprawnionego przez wykreślenie wpisu: Fuji Photo Film Co., Ltd, 210, Nakanuma, Minamishigara-shi Kanagawa-ken, Japonia i dokonanie wpisu: FUJIFILM Corporation, Tokio, Japonia.

144202 2007 07 10 D. Dokonano wpisu: W dniu 9 października 2006 r. zawarto umowę licencyjną niewyłączną, na okres dwóch lat począwszy od dnia następującego po dniu trwania umowy na użytkowanie znaku towarowego przez „HANDLOWĄ SPÓŁKĘ RUCH” Sp. z o.o.

144202 2007 07 10 D. Dokonano wpisu: W dniu 1 lutego 2007 r. zawarto umowę licencyjną niewyłączną, na okres pięciu lat począwszy od dnia następującego po dniu zawarcia umowy na użytkowanie znaku towarowego przez PHU „HANYSLAK” Izabela Nowak.

144514 2007 07 10 A. Wprowadzono zmianę uprawnionego przez wykreślenie wpisu: Zakłady Produkcyjno-Handlowe JANTOŃ Edward Janusz Jantoni, 95-200 Pabianice Bychlew 47, Polska i doko-

nanie wpisu: JANTOŃ SPÓŁKA AKCYJNA SPÓŁKA KOMANDYTOWA, Dobroń, Polska 100282917.

144846 2007 07 24 A. Wprowadzono zmianę uprawnionego przez wykreślenie wpisu: Wytwórnia Klejów i Zapraw Budowlanych „ATLAS” Grzelak i wspólnicy spółka jawna, 91-222 Łódź ul. Świętej Teresy od Dzieciątka Jezus 105, Polska i dokonanie wpisu: ATLAS Spółka z o.o., Łódź, Polska 100253695.

145020 2007 07 30 D. Wykreślono wpis: Na podstawie Holenderskiej Umowy Zastawu Rejestrowego, Holenderskiej Uzupełniającej Umowy Zastawu Rejestrowego Na Wierzytelnościach, Udziałach i Należnościach z Tytułu Umowy Licencyjnej na Znak Towarowy oraz Umów Na Dostawę Katalizatorów z dnia 19 grudnia 2003 r. ustanawia się zastaw rejestrowy na licencji na prawie ochronnym przedmiotowego znaku towarowego „MOPLEN” nr R-145020 na rzecz KREDYT BANK S.A., Warszawa, Polska.

145221 2007 07 05 A. Wprowadzono zmianę adresu uprawnionego przez wykreślenie wpisu: POLKOMTEL Spółka Akcyjna, 02-001 Warszawa Al. Jerozolimskie 81, Polska i dokonanie wpisu: POLKOMTEL SPÓŁKA AKCYJNA, Warszawa, Polska 011307968.

145231 2007 07 05 A. Wprowadzono zmianę adresu uprawnionego przez wykreślenie wpisu: POLKOMTEL Spółka Akcyjna, 02-001 Warszawa Al. Jerozolimskie 81, Polska i dokonanie wpisu: POLKOMTEL SPÓŁKA AKCYJNA, Warszawa, Polska 011307968.

145232 2007 07 05 A. Wprowadzono zmianę adresu uprawnionego przez wykreślenie wpisu: POLKOMTEL Spółka Akcyjna, 02-001 Warszawa Al. Jerozolimskie 81, Polska i dokonanie wpisu: POLKOMTEL SPÓŁKA AKCYJNA, Warszawa, Polska 011307968.

145233 2007 07 05 A. Wprowadzono zmianę adresu uprawnionego przez wykreślenie wpisu: POLKOMTEL Spółka Akcyjna, 02-001 Warszawa Al. Jerozolimskie 81, Polska i dokonanie wpisu: POLKOMTEL SPÓŁKA AKCYJNA, Warszawa, Polska 011307968.

145234 2007 07 05 A. Wprowadzono zmianę adresu uprawnionego przez wykreślenie wpisu: POLKOMTEL Spółka Akcyjna, 02-001 Warszawa Al. Jerozolimskie 81, Polska i dokonanie wpisu: POLKOMTEL SPÓŁKA AKCYJNA, Warszawa, Polska 011307968.

145235 2007 07 05 A. Wprowadzono zmianę adresu uprawnionego przez wykreślenie wpisu: POLKOMTEL Spółka Akcyjna, 02-001 Warszawa Al. Jerozolimskie 81, Polska i dokonanie wpisu: POLKOMTEL SPÓŁKA AKCYJNA, Warszawa, Polska 011307986.

145748 2007 07 26 A. Wprowadzono zmianę adresu uprawnionego przez wykreślenie wpisu: PIONEER Pekao Towarzystwo Funduszy Inwestycyjnych S.A., 02-674 Warszawa ul. Marynarska 19A, Polska i dokonanie wpisu: PIONEER PEKAO Towarzystwo Funduszy Inwestycyjnych Spółka Akcyjna, Warszawa, Polska 011900979.

145749 2007 07 26 A. Wprowadzono zmianę adresu uprawnionego przez wykreślenie wpisu: PIONEER Pekao Towarzystwo Funduszy Inwestycyjnych S.A., 02-674 Warszawa ul. Marynarska 19A, Polska i dokonanie wpisu: PIONEER PEKAO Towarzystwo Funduszy Inwestycyjnych Spółka Akcyjna, Warszawa, Polska 011900979.

145840 2007 07 12 A. Wprowadzono zmianę siedziby uprawnionego przez wykreślenie wpisu: INSTAL-PROJEKT Gawłowski, Ścierzyński Spółka jawna, 87-800 Włocławek ul. Lipowa 37, Polska i dokonanie wpisu: INSTAL-PROJEKT Gawłowski, Ścierzyński Spółka Jawna, Nowa Wieś k/Włocławka, Polska 910181649.

145859 2007 07 12 A. Wprowadzono zmianę siedziby uprawnionego przez wykreślenie wpisu: INSTAL-PROJEKT Gawłowski, Ścierzyński Spółka jawna, 87-800 Włocławek ul. Lipowa 37, Polska i dokonanie wpisu: INSTAL-PROJEKT Gawłowski, Ścierzyński Spółka Jawna, Nowa Wieś k/Włocławka, Polska 910181649.

145935 2007 07 10 A. Wprowadzono zmianę uprawnionego przez wykreślenie wpisu: Zakłady Produkcyjno Handlowe JANTOŃ

Jantoń Edward Janusz, 95-200 Pabianice Bychlew 47, Polska i dokonanie wpisu: JANTOŃ SPÓŁKA AKCYJNA SPÓŁKA KOMANDYTOWA, Dobroń, Polska 100282917.

145936 2007 07 10 A. Wprowadzono zmianę uprawnionego przez wykreślenie wpisu: Zakłady Produkcyjno Handlowe JANTOŃ Jantoń Edward Janusz, 95-200 Pabianice Bychlew 47, Polska i dokonanie wpisu: JANTOŃ SPÓŁKA AKCYJNA SPÓŁKA KOMANDYTOWA, Dobroń, Polska 100282917.

146273 2007 07 04 D. Dokonano wpisu: W celu zabezpieczenia wierzytelności przysługujących spółce Bank BPH S.A z siedzibą w Krakowie wobec Bakoma S.A. z siedzibą w Warszawie wynikających z umowy kredytu zawartej w dniu 19 grudnia 2006 r., Bakoma S.A. ustanowiła na rzecz spółki Bank BPH S.A zastaw na prawie ochronnym na znak towarowy R-146273, zgodnie z umową zastawu z dnia 19 grudnia 2006 r.

146368 2007 07 05 A. Wprowadzono zmianę adresu uprawnionego przez wykreślenie wpisu: POLKOMTEL Spółka Akcyjna, 02-001 Warszawa Al. Jerozolimskie 81, Polska i dokonanie wpisu: POLKOMTEL SPÓŁKA AKCYJNA, Warszawa, Polska 011307968.

146369 2007 07 05 A. Wprowadzono zmianę adresu uprawnionego przez wykreślenie wpisu: POLKOMTEL Spółka Akcyjna, 02-001 Warszawa Al. Jerozolimskie 81, Polska i dokonanie wpisu: POLKOMTEL SPÓŁKA AKCYJNA, Warszawa, Polska 011307968.

146370 2007 07 05 A. Wprowadzono zmianę adresu uprawnionego przez wykreślenie wpisu: POLKOMTEL Spółka Akcyjna, 02-001 Warszawa Al. Jerozolimskie 81, Polska i dokonanie wpisu: POLKOMTEL SPÓŁKA AKCYJNA, Warszawa, Polska 011307968.

146398 2007 07 05 A. Wprowadzono zmianę adresu uprawnionego przez wykreślenie wpisu: POLKOMTEL Spółka Akcyjna, 02-001 Warszawa Al. Jerozolimskie 81, Polska i dokonanie wpisu: POLKOMTEL SPÓŁKA AKCYJNA, Warszawa, Polska 011307968.

146399 2007 07 05 A. Wprowadzono zmianę adresu uprawnionego przez wykreślenie wpisu: POLKOMTEL Spółka Akcyjna, 02-001 Warszawa Al. Jerozolimskie 81, Polska i dokonanie wpisu: POLKOMTEL SPÓŁKA AKCYJNA, Warszawa, Polska 011307968.

146497 2007 07 24 A. Wprowadzono zmianę uprawnionego przez wykreślenie wpisu: Wytwórnia Klejów i Zapraw Budowlanych „ATLAS” Grzelak i wspólnicy spółka jawna, 91-222 Łódź ul. Świętej Teresy od Dzieciątka Jezus 105, Polska 470501376 i dokonanie wpisu: ATLAS Spółka z o.o., Łódź, Polska 100253695.

146498 2007 07 24 A. Wprowadzono zmianę uprawnionego przez wykreślenie wpisu: Wytwórnia Klejów i Zapraw Budowlanych „ATLAS” Grzelak i wspólnicy spółka jawna, 91-222 Łódź ul. Świętej Teresy od Dzieciątka Jezus 105, Polska 470501376 i dokonanie wpisu: ATLAS Spółka z o.o., Łódź, Polska 100253695.

146794 2007 07 24 A. Wprowadzono zmianę uprawnionego przez wykreślenie wpisu: Wytwórnia Klejów i Zapraw Budowlanych „ATLAS” Grzelak i wspólnicy spółka jawna, 91-222 Łódź ul. Świętej Teresy od Dzieciątka Jezus 105, Polska 470501376 i dokonanie wpisu: ATLAS Spółka z o.o., Łódź, Polska 100253695.

146932 2007 07 24 A. Wprowadzono zmianę uprawnionego przez wykreślenie wpisu: Wytwórnia Klejów i Zapraw Budowlanych „ATLAS” Grzelak i wspólnicy spółka jawna, 91-222 Łódź ul. Świętej Teresy od Dzieciątka Jezus 105, Polska 470501376 i dokonanie wpisu: ATLAS Spółka z o.o., Łódź, Polska 100253695.

147071 2007 07 23 A. Wprowadzono zmianę uprawnionego przez wykreślenie wpisu: Wytwórnia Klejów i Zapraw Budowlanych „ATLAS” Grzelak i wspólnicy spółka jawna, 91-222 Łódź ul. Świętej Teresy od Dzieciątka Jezus 105, Polska i dokonanie wpisu: ATLAS Spółka z o.o., Łódź, Polska 100253695.

147084 2007 07 12 A. Wprowadzono zmianę uprawnionego przez wykreślenie wpisu: Wydawnictwo Murator Spółka z o.o., 00-570 Warszawa Al. Wyzwolenia 14, Polska i dokonanie wpisu: POL-

SKA GRUPA FARMACEUTYCZNA SPÓŁKA AKCYJNA, Łódź, Polska 726-10-09-357.

147099 2007 07 04 D. Dokonano wpisu: W celu zabezpieczenia wierzytelności przysługujących spółce Bank BPH S.A z siedzibą w Krakowie wobec Bakoma S.A. z siedzibą w Warszawie wynikających z umowy kredytu zawartej w dniu 19 grudnia 2006 r., Bakoma S.A. ustanowiła na rzecz spółki Bank BPH S.A zastaw na prawie ochronnym na znak towarowy R-147099, zgodnie z umową zastawu z dnia 19 grudnia 2006 r.

147249 2007 07 10 A. Wprowadzono zmianę uprawnionego przez wykreślenie wpisu: Zakłady Produkcyjno Handlowe JANTOŃ Jantoni Edward Janusz, 95-200 Pabianice Bychlew 47, Polska i dokonanie wpisu: JANTOŃ SPÓŁKA AKCYJNA SPÓŁKA KOMANDYTOWA, Dobroń, Polska 100282917.

147801 2007 07 04 D. Dokonano wpisu: W celu zabezpieczenia wierzytelności przysługujących spółce Bank BPH S.A z siedzibą w Krakowie wobec Bakoma S.A. z siedzibą w Warszawie wynikających z umowy kredytu zawartej w dniu 19 grudnia 2006 r., Bakoma S.A. ustanowiła na rzecz spółki Bank BPH S.A zastaw na prawie ochronnym na znak towarowy R-147801, zgodnie z umową zastawu z dnia 19 grudnia 2006 r.

147802 2007 07 04 D. Dokonano wpisu: W celu zabezpieczenia wierzytelności przysługujących spółce Bank BPH S.A z siedzibą w Krakowie wobec Bakoma S.A. z siedzibą w Warszawie wynikających z umowy kredytu zawartej w dniu 19 grudnia 2006 r., Bakoma S.A. ustanowiła na rzecz spółki Bank BPH S.A zastaw na prawie ochronnym na znak towarowy R-147802, zgodnie z umową zastawu z dnia 19 grudnia 2006 r.

147803 2007 07 04 D. Dokonano wpisu: W celu zabezpieczenia wierzytelności przysługujących spółce Bank BPH S.A z siedzibą w Krakowie wobec Bakoma S.A. z siedzibą w Warszawie wynikających z umowy kredytu zawartej w dniu 19 grudnia 2006 r., Bakoma S.A. ustanowiła na rzecz spółki Bank BPH S.A zastaw na prawie ochronnym na znak towarowy R-147803, zgodnie z umową zastawu z dnia 19 grudnia 2006 r.

148017 2007 07 05 A. Wprowadzono zmianę adresu uprawnionego przez wykreślenie wpisu: POLKOMTEL Spółka Akcyjna, 02-001 Warszawa Al. Jerozolimskie 81, Polska i dokonanie wpisu: POLKOMTEL SPÓŁKA AKCYJNA, Warszawa, Polska 011307968.

148018 2007 07 05 A. Wprowadzono zmianę adresu uprawnionego przez wykreślenie wpisu: POLKOMTEL Spółka Akcyjna, 02-001 Warszawa Al. Jerozolimskie 81, Polska i dokonanie wpisu: POLKOMTEL SPÓŁKA AKCYJNA, Warszawa, Polska 011307968.

148019 2007 07 05 A. Wprowadzono zmianę adresu uprawnionego przez wykreślenie wpisu: POLKOMTEL Spółka Akcyjna, 02-001 Warszawa Al. Jerozolimskie 81, Polska i dokonanie wpisu: POLKOMTEL SPÓŁKA AKCYJNA, Warszawa, Polska 011307968.

148183 2007 07 05 A. Wprowadzono zmianę nazwy uprawnionego przez wykreślenie wpisu: „DELFIN” Łucja Michalska, 03-071 Warszawa ul. Dwusieczna 6, Polska i dokonanie wpisu: BODY & SOUL ŁUCJA MICHALSKA, Warszawa, Polska 011606872.

148416 2007 07 05 A. Wprowadzono zmianę adresu uprawnionego przez wykreślenie wpisu: POLKOMTEL Spółka Akcyjna, 02-001 Warszawa Al. Jerozolimskie 81, Polska i dokonanie wpisu: POLKOMTEL SPÓŁKA AKCYJNA, Warszawa, Polska 011307968.

148513 2007 07 12 A. Wprowadzono zmianę uprawnionego przez wykreślenie wpisu: Sułkowski Sławomir Zakład Transportu i Sprzętu Ciężkiego „TRANS-KOP”, 09-416 Siecień Zakład Nowa Biała, Polska i dokonanie wpisu: „TRANS-KOP” S.C. Sławomir Sułkowski, Sylwester Sułkowski, Nowa Biała, Polska 140778337.

148538 2007 07 23 A. Wprowadzono zmianę uprawnionego przez wykreślenie wpisu: Wytwórnia Klejów i Zapraw Budowlanych „ATLAS” Grzelak i wspólnicy, spółka jawna, 91-222 Łódź ul. Świętej

Teresy od Dzieciątka Jezus 105, Polska i dokonanie wpisu: ATLAS SPÓŁKA Z OGRANICZONĄ ODPOWIEDZIALNOŚCIĄ, Łódź, Polska 100253695.

148551 2007 07 04 D. Dokonano wpisu: W celu zabezpieczenia wierzytelności przysługujących spółce Bank BPH S.A z siedzibą w Krakowie wobec Bakoma S.A. z siedzibą w Warszawie wynikających z umowy kredytu zawartej w dniu 19 grudnia 2006 r., Bakoma S.A. ustanowiła na rzecz spółki Bank BPH S.A zastaw na prawie ochronnym na znak towarowy R-148551, zgodnie z umową zastawu z dnia 19 grudnia 2006 r.

148552 2007 07 04 D. Dokonano wpisu: W celu zabezpieczenia wierzytelności przysługujących spółce Bank BPH S.A z siedzibą w Krakowie wobec Bakoma S.A. z siedzibą w Warszawie wynikających z umowy kredytu zawartej w dniu 19 grudnia 2006 r., Bakoma S.A. ustanowiła na rzecz spółki Bank BPH S.A zastaw na prawie ochronnym na znak towarowy R-148552, zgodnie z umową zastawu z dnia 19 grudnia 2006 r.

148553 2007 07 04 D. Dokonano wpisu: W celu zabezpieczenia wierzytelności przysługujących spółce Bank BPH S.A z siedzibą w Krakowie wobec Bakoma S.A. z siedzibą w Warszawie wynikających z umowy kredytu zawartej w dniu 19 grudnia 2006 r., Bakoma S.A. ustanowiła na rzecz spółki Bank BPH S.A zastaw na prawie ochronnym na znak towarowy R-148553, zgodnie z umową zastawu z dnia 19 grudnia 2006 r.

149122 2007 07 04 D. Dokonano wpisu: W celu zabezpieczenia wierzytelności przysługujących spółce Bank BPH S.A z siedzibą w Krakowie wobec Bakoma S.A. z siedzibą w Warszawie wynikających z umowy kredytu zawartej w dniu 19 grudnia 2006 r., Bakoma S.A. ustanowiła na rzecz spółki Bank BPH S.A zastaw na prawie ochronnym na znak towarowy R-149122, zgodnie z umową zastawu z dnia 19 grudnia 2006 r.

149435 2007 07 23 A. Wprowadzono zmianę uprawnionego przez wykreślenie wpisu: Wytwórnia Klejów i Zapraw Budowlanych „ATLAS” Grzelak i wspólnicy spółka jawna, 91-222 Łódź ul. Świętej Teresy od Dzieciątka Jezus 105, Polska 470501376 i dokonanie wpisu: ATLAS Spółka z o.o., Łódź, Polska 100253695.

149503 2007 07 30 A. Wprowadzono zmianę nazwy uprawnionego przez wykreślenie wpisu: Przedsiębiorstwo „PRIMA” S.A., 61-612 Poznań ul. Rubież 46, Polska i dokonanie wpisu: Prima-Sara Lee Coffee and Tea Poland Spółka Akcyjna, Poznań, Polska.

149736 2007 07 30 A. Wprowadzono zmianę nazwy uprawnionego przez wykreślenie wpisu: Przedsiębiorstwo „PRIMA” S.A., 61-612 Poznań ul. Rubież 46, Polska i dokonanie wpisu: Prima-Sara Lee Coffee and Tea Poland Spółka Akcyjna, Poznań, Polska.

149737 2007 07 30 A. Wprowadzono zmianę nazwy uprawnionego przez wykreślenie wpisu: Przedsiębiorstwo „PRIMA” S.A., 61-612 Poznań ul. Rubież 46, Polska i dokonanie wpisu: Prima-Sara Lee Coffee and Tea Poland Spółka Akcyjna, Poznań, Polska.

149738 2007 07 30 A. Wprowadzono zmianę nazwy uprawnionego przez wykreślenie wpisu: Przedsiębiorstwo „PRIMA” S.A., 61-612 Poznań ul. Rubież 46, Polska i dokonanie wpisu: Prima-Sara Lee Coffee and Tea Poland Spółka Akcyjna, Poznań, Polska.

149739 2007 07 30 A. Wprowadzono zmianę nazwy uprawnionego przez wykreślenie wpisu: Przedsiębiorstwo „PRIMA” S.A., 61-612 Poznań ul. Rubież 46, Polska i dokonanie wpisu: Prima-Sara Lee Coffee and Tea Poland Spółka Akcyjna, Poznań, Polska.

150083 2007 07 05 A. Wprowadzono zmianę adresu uprawnionego przez wykreślenie wpisu: POLKOMTEL S.A., 02-001 Warszawa Al. Jerozolimskie 81, Polska i dokonanie wpisu: POLKOMTEL SPÓŁKA AKCYJNA, Warszawa, Polska 011307968.

150084 2007 07 05 A. Wprowadzono zmianę adresu uprawnionego przez wykreślenie wpisu: POLKOMTEL S.A., 02-001 War-

szawa Al. Jerozolimskie 81, Polska i dokonanie wpisu: POLKOMTEL SPÓŁKA AKCYJNA, Warszawa, Polska 011307968.

150085 2007 07 05 A. Wprowadzono zmianę adresu uprawnionego przez wykreślenie wpisu: POLKOMTEL S.A., 02-001 Warszawa Al. Jerozolimskie 81, Polska i dokonanie wpisu: POLKOMTEL SPÓŁKA AKCYJNA, Warszawa, Polska 011307968.

150086 2007 07 05 A. Wprowadzono zmianę adresu uprawnionego przez wykreślenie wpisu: POLKOMTEL S.A., 02-001 Warszawa Al. Jerozolimskie 81, Polska i dokonanie wpisu: POLKOMTEL SPÓŁKA AKCYJNA, Warszawa, Polska 011307968.

150087 2007 07 05 A. Wprowadzono zmianę adresu uprawnionego przez wykreślenie wpisu: POLKOMTEL S.A., 02-001 Warszawa Al. Jerozolimskie 81, Polska i dokonanie wpisu: POLKOMTEL SPÓŁKA AKCYJNA, Warszawa, Polska 011307968.

150088 2007 07 05 A. Wprowadzono zmianę adresu uprawnionego przez wykreślenie wpisu: POLKOMTEL S.A., 02-001 Warszawa Al. Jerozolimskie 81, Polska i dokonanie wpisu: POLKOMTEL SPÓŁKA AKCYJNA, Warszawa, Polska 011307968.

150089 2007 07 05 A. Wprowadzono zmianę adresu uprawnionego przez wykreślenie wpisu: POLKOMTEL S.A., 02-001 Warszawa Al. Jerozolimskie 81, Polska i dokonanie wpisu: POLKOMTEL SPÓŁKA AKCYJNA, Warszawa, Polska 011307968.

150090 2007 07 05 A. Wprowadzono zmianę adresu uprawnionego przez wykreślenie wpisu: POLKOMTEL S.A., 02-001 Warszawa Al. Jerozolimskie 81, Polska i dokonanie wpisu: POLKOMTEL SPÓŁKA AKCYJNA, Warszawa, Polska 011307968.

150091 2007 07 05 A. Wprowadzono zmianę adresu uprawnionego przez wykreślenie wpisu: POLKOMTEL S.A., 02-001 Warszawa Al. Jerozolimskie 81, Polska i dokonanie wpisu: POLKOMTEL SPÓŁKA AKCYJNA, Warszawa, Polska 011307968.

150092 2007 07 05 A. Wprowadzono zmianę adresu uprawnionego przez wykreślenie wpisu: POLKOMTEL S.A., 02-001 Warszawa Al. Jerozolimskie 81, Polska i dokonanie wpisu: POLKOMTEL SPÓŁKA AKCYJNA, Warszawa, Polska 011307968.

150093 2007 07 05 A. Wprowadzono zmianę adresu uprawnionego przez wykreślenie wpisu: POLKOMTEL S.A., 02-001 Warszawa Al. Jerozolimskie 81, Polska i dokonanie wpisu: POLKOMTEL SPÓŁKA AKCYJNA, Warszawa, Polska 011307968.

150094 2007 07 05 A. Wprowadzono zmianę adresu uprawnionego przez wykreślenie wpisu: POLKOMTEL S.A., 02-001 Warszawa Al. Jerozolimskie 81, Polska i dokonanie wpisu: POLKOMTEL SPÓŁKA AKCYJNA, Warszawa, Polska 011307968.

150095 2007 07 05 A. Wprowadzono zmianę adresu uprawnionego przez wykreślenie wpisu: POLKOMTEL S.A., 02-001 Warszawa Al. Jerozolimskie 81, Polska i dokonanie wpisu: POLKOMTEL SPÓŁKA AKCYJNA, Warszawa, Polska 011307968.

150096 2007 07 05 A. Wprowadzono zmianę adresu uprawnionego przez wykreślenie wpisu: POLKOMTEL S.A., 02-001 Warszawa Al. Jerozolimskie 81, Polska i dokonanie wpisu: POLKOMTEL SPÓŁKA AKCYJNA, Warszawa, Polska 011307968.

150110 2007 07 04 D. Dokonano wpisu: W celu zabezpieczenia wierzytelności przysługujących spółce Bank BPH S.A z siedzibą w Krakowie wobec Bakoma S.A. z siedzibą w Warszawie wynikających z umowy kredytu zawartej w dniu 19 grudnia 2006 r., Bakoma S.A. ustanowiła na rzecz spółki Bank BPH S.A zastaw na prawie ochronnym na znak towarowy R-150110, zgodnie z umową zastawu z dnia 19 grudnia 2006 r.

150143 2007 07 10 A. Wprowadzono zmianę uprawnionego przez wykreślenie wpisu: Zakłady Produkcyjno-Handlowe „JANTON” Edward Jantoń, 95-200 Pabianice Bychlew 47, Polska i dokonanie wpisu: JANTON SPÓŁKA AKCYJNA SPÓŁKA KOMANDYTOWA, Dobroń, Polska 100282917.

150300 2007 07 10 A. Wprowadzono zmianę uprawnionego przez wykreślenie wpisu: „CHEMIS” S.C. Ryszard Kiszka, Piotr Kiszka, Barbara Kiszka, Iwona Kiszka, 62-004 Czerwonak k. Poznania ul. Dziewicza Góra 4/1, Polska i dokonanie wpisu: „CHEMIS” Ryszard Kiszka, Piotr Kiszka, Barbara Kiszka, Iwona Kiszka Spółka Jawna, Czerwonak, Polska 630359354.

150582 2007 07 23 A. Wprowadzono zmianę uprawnionego przez wykreślenie wpisu: Wytwórnia Klejów i Zapraw Budowlanych „ATLAS” Grzelak i wspólnicy, spółka jawna, 91-222 Łódź ul. Świętej Teresy od Dzieciątka Jezus 105, Polska i dokonanie wpisu: ATLAS SPÓŁKA Z OGRANICZONĄ ODPOWIEDZIALNOŚCIĄ, Łódź, Polska 100253695.

150856 2007 07 24 A. Wprowadzono zmianę uprawnionego przez wykreślenie wpisu: Wytwórnia Klejów i Zapraw Budowlanych „ATLAS” Grzelak i Wspólnicy Spółka Jawna, 91-222 Łódź ul. Świętej Teresy od Dzieciątka Jezus 105, Polska i dokonanie wpisu: ATLAS Spółka z o.o., Łódź, Polska.

151285 2007 07 26 A. Wprowadzono zmianę adresu uprawnionego przez wykreślenie wpisu: PIONEER PEKAO Towarzystwo Funduszy Inwestycyjnych Spółka Akcyjna, 02-674 Warszawa ul. Marynarska 19A, Polska i dokonanie wpisu: PIONEER PEKAO Towarzystwo Funduszy Inwestycyjnych Spółka Akcyjna, Warszawa, Polska 011900979.

151427 2007 07 19 A. Wprowadzono zmianę siedziby uprawnionego przez wykreślenie wpisu: SSL Products Limited, Toft Hall Knutsford Cheshire WA169PD, Wielka Brytania i dokonanie wpisu: SSL Products Limited, Londyn, Wielka Brytania.

151427 2007 07 19 A. Wprowadzono zmianę uprawnionego przez wykreślenie wpisu: SSL Products Limited, Londyn, Wielka Brytania i dokonanie wpisu: Medlock Medical Limited, Oldham, Wielka Brytania.

151846 2007 07 30 A. Wprowadzono zmianę uprawnionego przez wykreślenie wpisu: Carnegie Mellon University, 5000 Forbes Avenue Pittsburgh Pennsylvania 15213, Stany Zjednoczone Ameryki i dokonanie wpisu: Lycos, Inc., a Virginia Corporation, Waltham, Stany Zjednoczone Ameryki.

151921 2007 07 23 A. Wprowadzono zmianę uprawnionego przez wykreślenie wpisu: Wytwórnia Klejów i Zapraw Budowlanych „ATLAS” Grzelak i wspólnicy, spółka jawna, 91-222 Łódź ul. Świętej Teresy od Dzieciątka Jezus 105, Polska i dokonanie wpisu: ATLAS SPÓŁKA Z OGRANICZONĄ ODPOWIEDZIALNOŚCIĄ, Łódź, Polska 100253695.

151926 2007 07 23 A. Wprowadzono zmianę uprawnionego przez wykreślenie wpisu: Wytwórnia Klejów i Zapraw Budowlanych „ATLAS” Grzelak i wspólnicy, spółka jawna, 91-222 Łódź ul. Świętej Teresy od Dzieciątka Jezus 105, Polska i dokonanie wpisu: ATLAS SPÓŁKA Z OGRANICZONĄ ODPOWIEDZIALNOŚCIĄ, Łódź, Polska 100253695.

151977 2007 07 05 A. Wprowadzono zmianę adresu uprawnionego przez wykreślenie wpisu: POLKOMTEL S.A., 02-001 Warszawa Al. Jerozolimskie 81, Polska i dokonanie wpisu: POLKOMTEL SPÓŁKA AKCYJNA, Warszawa, Polska 011307968.

151978 2007 07 05 A. Wprowadzono zmianę adresu uprawnionego przez wykreślenie wpisu: POLKOMTEL S.A., 02-001 Warszawa Al. Jerozolimskie 81, Polska i dokonanie wpisu: POLKOMTEL SPÓŁKA AKCYJNA, Warszawa, Polska 011307968.

151979 2007 07 05 A. Wprowadzono zmianę adresu uprawnionego przez wykreślenie wpisu: POLKOMTEL S.A., 02-001 Warszawa Al. Jerozolimskie 81, Polska i dokonanie wpisu: POLKOMTEL SPÓŁKA AKCYJNA, Warszawa, Polska 011307968.

151980 2007 07 05 A. Wprowadzono zmianę adresu uprawnionego przez wykreślenie wpisu: POLKOMTEL S.A., 02-001 War-

szawa Al. Jerozolimskie 81, Polska i dokonanie wpisu: POLKOMTEL SPÓŁKA AKCYJNA, Warszawa, Polska 011307968.

152003 2007 07 05 A. Wprowadzono zmianę adresu uprawnionego przez wykreślenie wpisu: POLKOMTEL S.A., 02-001 Warszawa Al. Jerozolimskie 81, Polska i dokonanie wpisu: POLKOMTEL SPÓŁKA AKCYJNA, Warszawa, Polska 011307968.

152004 2007 07 05 A. Wprowadzono zmianę adresu uprawnionego przez wykreślenie wpisu: POLKOMTEL S.A., 02-001 Warszawa Al. Jerozolimskie 81, Polska i dokonanie wpisu: POLKOMTEL SPÓŁKA AKCYJNA, Warszawa, Polska 011307968.

152005 2007 07 05 A. Wprowadzono zmianę adresu uprawnionego przez wykreślenie wpisu: POLKOMTEL S.A., 02-001 Warszawa Al. Jerozolimskie 81, Polska i dokonanie wpisu: POLKOMTEL SPÓŁKA AKCYJNA, Warszawa, Polska 011307968.

152006 2007 07 05 A. Wprowadzono zmianę adresu uprawnionego przez wykreślenie wpisu: POLKOMTEL S.A., 02-001 Warszawa Al. Jerozolimskie 81, Polska i dokonanie wpisu: POLKOMTEL SPÓŁKA AKCYJNA, Warszawa, Polska 011307968.

152007 2007 07 05 A. Wprowadzono zmianę adresu uprawnionego przez wykreślenie wpisu: POLKOMTEL S.A., 02-001 Warszawa Al. Jerozolimskie 81, Polska i dokonanie wpisu: POLKOMTEL SPÓŁKA AKCYJNA, Warszawa, Polska 011307968.

152008 2007 07 05 A. Wprowadzono zmianę adresu uprawnionego przez wykreślenie wpisu: POLKOMTEL S.A., 02-001 Warszawa Al. Jerozolimskie 81, Polska i dokonanie wpisu: POLKOMTEL SPÓŁKA AKCYJNA, Warszawa, Polska 011307968.

152020 2007 07 05 A. Wprowadzono zmianę adresu uprawnionego przez wykreślenie wpisu: POLKOMTEL S.A., 02-001 Warszawa Al. Jerozolimskie 81, Polska i dokonanie wpisu: POLKOMTEL SPÓŁKA AKCYJNA, Warszawa, Polska 011307968.

152272 2007 07 12 A. Wprowadzono zmianę uprawnionego przez wykreślenie wpisu: Firma Handlowo-Usługowa POL-BUK Robert Traka, 49-340 Lewin Brzeski, Polska i dokonanie wpisu: Wielobranżowa Spółka Produkcyjno-Usługowa „REMOTEK” Sp. z o.o., Lewin Brzeski, Polska 530554231.

152904 2007 07 12 A. Wprowadzono zmianę uprawnionego przez wykreślenie wpisu: Arminius Selekt Services Corporation, 2202 Barchetta Las Vegas Nevada 89134, Stany Zjednoczone Ameryki i dokonanie wpisu: Ebonite Holdings, Inc., Hopkinsville, Stany Zjednoczone Ameryki.

153323 2007 07 05 A. Wprowadzono zmianę adresu uprawnionego przez wykreślenie wpisu: POLKOMTEL S.A., 02-001 Warszawa Al. Jerozolimskie 81, Polska i dokonanie wpisu: POLKOMTEL SPÓŁKA AKCYJNA, Warszawa, Polska 011307968.

153332 2007 07 05 A. Wprowadzono zmianę adresu uprawnionego przez wykreślenie wpisu: POLKOMTEL S.A., 02-001 Warszawa Al. Jerozolimskie 81, Polska i dokonanie wpisu: POLKOMTEL SPÓŁKA AKCYJNA, Warszawa, Polska 011307968.

153333 2007 07 05 A. Wprowadzono zmianę adresu uprawnionego przez wykreślenie wpisu: POLKOMTEL S.A., 02-001 Warszawa Al. Jerozolimskie 81, Polska i dokonanie wpisu: POLKOMTEL SPÓŁKA AKCYJNA, Warszawa, Polska 011307968.

153366 2007 07 05 A. Wprowadzono zmianę adresu uprawnionego przez wykreślenie wpisu: POLKOMTEL S.A., 02-001 Warszawa Al. Jerozolimskie 81, Polska i dokonanie wpisu: POLKOMTEL SPÓŁKA AKCYJNA, Warszawa, Polska 011307968.

153457 2007 07 05 A. Wprowadzono zmianę adresu uprawnionego przez wykreślenie wpisu: POLKOMTEL S.A., 02-001 Warszawa Al. Jerozolimskie 81, Polska i dokonanie wpisu: POLKOMTEL SPÓŁKA AKCYJNA, Warszawa, Polska 011307968.

153458 2007 07 05 A. Wprowadzono zmianę adresu uprawnionego przez wykreślenie wpisu: POLKOMTEL S.A., 02-001 War-

szawa Al. Jerozolimskie 81, Polska i dokonanie wpisu: POLKOMTEL SPÓŁKA AKCYJNA, Warszawa, Polska 011307968.

153688 2007 07 24 A. Wprowadzono zmianę uprawnionego przez wykreślenie wpisu: Wytwórnia Klejów i Zapraw Budowlanych „ATLAS” Grzelak i Wspólnicy Spółka Jawna, 91-222 Łódź ul. Świętej Teresy od Dzieciątka Jezus 105, Polska i dokonanie wpisu: ATLAS Spółka z o.o., Łódź, Polska 100253695.

153760 2007 07 05 A. Wprowadzono zmianę adresu uprawnionego przez wykreślenie wpisu: POLKOMTEL S.A., 02-001 Warszawa Al. Jerozolimskie 81, Polska i dokonanie wpisu: POLKOMTEL SPÓŁKA AKCYJNA, Warszawa, Polska 011307968.

153825 2007 07 10 A. Wprowadzono zmianę uprawnionego przez wykreślenie wpisu: Zakłady Produkcyjno-Handlowe „JANTON” Edward Janusz Jantoń, 95-200 Pabianice Bychlew 47, Polska i dokonanie wpisu: JANTON SPÓŁKA AKCYJNA SPÓŁKA KOMANDYTOWA, Dobroń, Polska 100282917.

154262 2007 07 10 A. Wprowadzono zmianę uprawnionego przez wykreślenie wpisu: „Stelmet” Spółka z o.o., 38-121 Pstrągowa 815, Polska i dokonanie wpisu: „Stelmet” Spółka Jawna Stec i Gątar-ski, Pstrągowa, Polska 371110184.

154361 2007 07 04 D. Dokonano wpisu: W celu zabezpieczenia wierzytelności przysługujących spółce Bank BPH S.A z siedzibą w Krakowie wobec Bakoma S.A. z siedzibą w Warszawie wynikających z umowy kredytu zawartej w dniu 19 grudnia 2006 r., Bakoma S.A. ustanowiła na rzecz spółki Bank BPH S.A zastaw na prawie ochronnym na znak towarowy R-154361, zgodnie z umową zastawu z dnia 19 grudnia 2006 r.

154590 2007 07 10 A. Wprowadzono zmianę uprawnionego przez wykreślenie wpisu: Zakłady Produkcyjno-Handlowe „JANTON” Edward Janusz Jantoń, 95-200 Pabianice Bychlew 47, Polska i dokonanie wpisu: JANTON SPÓŁKA AKCYJNA SPÓŁKA KOMANDYTOWA, Dobroń, Polska 100282917.

155172 2007 07 10 A. Wprowadzono zmianę uprawnionego przez wykreślenie wpisu: „TIVOLI” Pizzeria Joanna Jerszyńska-Kowal, 61-886 Poznań, Os. Przyjaźni 132c, Polska i dokonanie wpisu: TIVOLI s.c. Joanna Jerszyńska-Kowal, Helmut Papouschek, Poznań, Polska.

155212 2007 07 04 D. Dokonano wpisu: W celu zabezpieczenia wierzytelności przysługujących spółce Bank BPH S.A z siedzibą w Krakowie wobec Bakoma S.A. z siedzibą w Warszawie wynikających z umowy kredytu zawartej w dniu 19 grudnia 2006 r., Bakoma S.A. ustanowiła na rzecz spółki Bank BPH S.A zastaw na prawie ochronnym na znak towarowy R-155212, zgodnie z umową zastawu z dnia 19 grudnia 2006 r.

155530 2007 07 04 D. Dokonano wpisu: W celu zabezpieczenia wierzytelności przysługujących spółce Bank BPH S.A z siedzibą w Krakowie wobec Bakoma S.A. z siedzibą w Warszawie wynikających z umowy kredytu zawartej w dniu 19 grudnia 2006 r., Bakoma S.A. ustanowiła na rzecz spółki Bank BPH S.A zastaw na prawie ochronnym na znak towarowy R-155530, zgodnie z umową zastawu z dnia 19 grudnia 2006 r.

155531 2007 07 04 D. Dokonano wpisu: W celu zabezpieczenia wierzytelności przysługujących spółce Bank BPH S.A z siedzibą w Krakowie wobec Bakoma S.A. z siedzibą w Warszawie wynikających z umowy kredytu zawartej w dniu 19 grudnia 2006 r., Bakoma S.A. ustanowiła na rzecz spółki Bank BPH S.A zastaw na prawie ochronnym na znak towarowy R-155531, zgodnie z umową zastawu z dnia 19 grudnia 2006 r.

155532 2007 07 04 D. Dokonano wpisu: W celu zabezpieczenia wierzytelności przysługujących spółce Bank BPH S.A z siedzibą w Krakowie wobec Bakoma S.A. z siedzibą w Warszawie wynikających z umowy kredytu zawartej w dniu 19 grudnia 2006 r., Bakoma S.A. ustanowiła na rzecz spółki Bank BPH S.A zastaw na prawie

ochronnym na znak towarowy R-155532, zgodnie z umową zastawu z dnia 19 grudnia 2006 r.

155533 2007 07 04 D. Dokonano wpisu: W celu zabezpieczenia wierzytelności przysługujących spółce Bank BPH S.A z siedzibą w Krakowie wobec Bakoma S.A. z siedzibą w Warszawie wynikających z umowy kredytu zawartej w dniu 19 grudnia 2006 r., Bakoma S.A. ustanowiła na rzecz spółki Bank BPH S.A zastaw na prawie ochronnym na znak towarowy R-155533, zgodnie z umową zastawu z dnia 19 grudnia 2006 r.

155582 2007 07 23 A. Wprowadzono zmianę uprawnionego przez wykreślenie wpisu: Wytwórnia Klejów i Zapraw Budowlanych „ATLAS” Grzelak i wspólnicy, spółka jawna, 91-222 Łódź ul. Świętej Teresy od Dzieciątka Jezus 105, Polska i dokonanie wpisu: ATLAS SPÓŁKA Z OGRANICZONĄ ODPOWIEDZIALNOŚCIĄ, Łódź, Polska 100253695.

155636 2007 07 05 A. Wprowadzono zmianę adresu uprawnionego przez wykreślenie wpisu: POLKOMTEL S.A., 02-001 Warszawa Al. Jerozolimskie 81, Polska i dokonanie wpisu: POLKOMTEL SPÓŁKA AKCYJNA, Warszawa, Polska 011307968.

155637 2007 07 05 A. Wprowadzono zmianę adresu uprawnionego przez wykreślenie wpisu: POLKOMTEL S.A., 02-001 Warszawa Al. Jerozolimskie 81, Polska i dokonanie wpisu: POLKOMTEL SPÓŁKA AKCYJNA, Warszawa, Polska 011307968.

155694 2007 07 10 A. Wprowadzono zmianę uprawnionego przez wykreślenie wpisu: Zakłady Produkcyjno-Handlowe „JANTON” Edward Janusz Jantoń, 95-200 Pabianice Bychlew 47, Polska i dokonanie wpisu: JANTON SPÓŁKA AKCYJNA SPÓŁKA KOMANDYTOWA, Dobroń, Polska 100282917.

156304 2007 07 05 A. Wprowadzono zmianę adresu uprawnionego przez wykreślenie wpisu: POLKOMTEL S.A., 02-001 Warszawa Al. Jerozolimskie 81, Polska i dokonanie wpisu: POLKOMTEL SPÓŁKA AKCYJNA, Warszawa, Polska 011307968.

156308 2007 07 10 A. Wprowadzono zmianę uprawnionego przez wykreślenie wpisu: Zakłady Produkcyjno-Handlowe „JANTON” Edward Janusz Jantoń, 95-200 Pabianice Bychlew 47, Polska i dokonanie wpisu: JANTON SPÓŁKA AKCYJNA SPÓŁKA KOMANDYTOWA, Dobroń, Polska 100282917.

156393 2007 07 05 A. Wprowadzono zmianę adresu uprawnionego przez wykreślenie wpisu: POLKOMTEL S.A., 02-001 Warszawa Al. Jerozolimskie 81, Polska i dokonanie wpisu: POLKOMTEL SPÓŁKA AKCYJNA, Warszawa, Polska 011307968.

156457 2007 07 10 A. Wprowadzono zmianę uprawnionego przez wykreślenie wpisu: Zakłady Produkcyjno-Handlowe „JANTON” Edward Janusz Jantoń, 95-200 Pabianice Bychlew 47, Polska i dokonanie wpisu: JANTON SPÓŁKA AKCYJNA SPÓŁKA KOMANDYTOWA, Dobroń, Polska 100282917.

156458 2007 07 10 A. Wprowadzono zmianę uprawnionego przez wykreślenie wpisu: Zakłady Produkcyjno-Handlowe „JANTON” Edward Janusz Jantoń, 95-200 Pabianice Bychlew 47, Polska i dokonanie wpisu: JANTON SPÓŁKA AKCYJNA SPÓŁKA KOMANDYTOWA, Dobroń, Polska 100282917.

156871 2007 07 10 A. Wprowadzono zmianę uprawnionego przez wykreślenie wpisu: Firma Handlowa „DANA” Spółka Jawna, Dobrosielska Danuta, Góra Jerzy, Góra Andrzej, Jagliński Jan, Toruń, Polska i dokonanie wpisu: JUNIOR PARK Danuta Dobrosielska, Toruń, Polska 871632984.

156957 2007 07 12 A. Wprowadzono zmianę uprawnionego przez wykreślenie wpisu: Z.W.R.E. „ELEKTROINWEST” Jacek Świderk, 96-100 Skierniewice ul. Kozielskiego 14, Polska i dokonanie wpisu: „EL-INWEST” Sp. z o.o., Skierniewice, Polska 750816927.

157104 2007 07 12 A. Wprowadzono zmianę adresu uprawnionego przez wykreślenie wpisu: POLKOMTEL S.A., 02-001 War-

szawa Al. Jerozolimskie 81, Polska i dokonanie wpisu: POLKOMTEL SPÓŁKA AKCYJNA, Warszawa, Polska 011307968.

157105 2007 07 05 A. Wprowadzono zmianę adresu uprawnionego przez wykreślenie wpisu: POLKOMTEL S.A., 02-001 Warszawa Al. Jerozolimskie 81, Polska i dokonanie wpisu: POLKOMTEL SPÓŁKA AKCYJNA, Warszawa, Polska 011307968.

157106 2007 07 05 A. Wprowadzono zmianę adresu uprawnionego przez wykreślenie wpisu: POLKOMTEL S.A., 02-001 Warszawa Al. Jerozolimskie 81, Polska i dokonanie wpisu: POLKOMTEL SPÓŁKA AKCYJNA, Warszawa, Polska 011307968.

157154 2007 07 05 A. Wprowadzono zmianę adresu uprawnionego przez wykreślenie wpisu: POLKOMTEL S.A., 02-001 Warszawa Al. Jerozolimskie 81, Polska i dokonanie wpisu: POLKOMTEL SPÓŁKA AKCYJNA, Warszawa, Polska 011307968.

157214 2007 07 26 A. Wprowadzono zmianę adresu uprawnionego przez wykreślenie wpisu: PIONEER PEKAO TOWARZYSTWO FUNDUSZY INWESTYCYJNYCH Spółka Akcyjna, 02-674 Warszawa ul. Marynarska 19 A, Polska i dokonanie wpisu: PIONEER PEKAO Towarzystwo Funduszy Inwestycyjnych Spółka Akcyjna, Warszawa, Polska 011900979.

157429 2007 07 05 A. Wprowadzono zmianę adresu uprawnionego przez wykreślenie wpisu: POLKOMTEL S.A., 02-001 Warszawa Al. Jerozolimskie 81, Polska i dokonanie wpisu: POLKOMTEL SPÓŁKA AKCYJNA, Warszawa, Polska 011307968.

157430 2007 07 05 A. Wprowadzono zmianę adresu uprawnionego przez wykreślenie wpisu: POLKOMTEL S.A., 02-001 Warszawa Al. Jerozolimskie 81, Polska i dokonanie wpisu: POLKOMTEL SPÓŁKA AKCYJNA, Warszawa, Polska 011307968.

157431 2007 07 05 A. Wprowadzono zmianę adresu uprawnionego przez wykreślenie wpisu: POLKOMTEL S.A., 02-001 Warszawa Al. Jerozolimskie 81, Polska i dokonanie wpisu: POLKOMTEL SPÓŁKA AKCYJNA, Warszawa, Polska 011307968.

157432 2007 07 05 A. Wprowadzono zmianę adresu uprawnionego przez wykreślenie wpisu: POLKOMTEL S.A., 02-001 Warszawa Al. Jerozolimskie 81, Polska i dokonanie wpisu: POLKOMTEL SPÓŁKA AKCYJNA, Warszawa, Polska 011307968.

157433 2007 07 05 A. Wprowadzono zmianę adresu uprawnionego przez wykreślenie wpisu: POLKOMTEL S.A., 02-001 Warszawa Al. Jerozolimskie 81, Polska i dokonanie wpisu: POLKOMTEL SPÓŁKA AKCYJNA, Warszawa, Polska 011307968.

157434 2007 07 05 A. Wprowadzono zmianę adresu uprawnionego przez wykreślenie wpisu: POLKOMTEL S.A., 02-001 Warszawa Al. Jerozolimskie 81, Polska i dokonanie wpisu: POLKOMTEL SPÓŁKA AKCYJNA, Warszawa, Polska 011307968.

157435 2007 07 12 A. Wprowadzono zmianę adresu uprawnionego przez wykreślenie wpisu: POLKOMTEL S.A., 02-001 Warszawa Al. Jerozolimskie 81, Polska i dokonanie wpisu: POLKOMTEL SPÓŁKA AKCYJNA, Warszawa, Polska 011307968.

157643 2007 07 12 A. Wprowadzono zmianę adresu uprawnionego przez wykreślenie wpisu: POLKOMTEL S.A., 02-001 Warszawa Al. Jerozolimskie 81, Polska i dokonanie wpisu: POLKOMTEL SPÓŁKA AKCYJNA, Warszawa, Polska 011307968.

157644 2007 07 12 A. Wprowadzono zmianę adresu uprawnionego przez wykreślenie wpisu: POLKOMTEL S.A., 02-001 Warszawa Al. Jerozolimskie 81, Polska i dokonanie wpisu: POLKOMTEL SPÓŁKA AKCYJNA, Warszawa, Polska 011307968.

157645 2007 07 12 A. Wprowadzono zmianę adresu uprawnionego przez wykreślenie wpisu: POLKOMTEL S.A., 02-001 Warszawa Al. Jerozolimskie 81, Polska i dokonanie wpisu: POLKOMTEL SPÓŁKA AKCYJNA, Warszawa, Polska 011307968.

157970 2007 07 12 A. Wprowadzono zmianę uprawnionego przez wykreślenie wpisu: „BIOPON” SPÓŁKA Z OGRANICZONĄ

ODPOWIEDZIALNOŚCIĄ, Przeźmierowo, Polska 300223890 i dokonanie wpisu: „Bros” s.c. Bogusława Miranowska, Piotr Miranowski, Poznań, Polska 781-173-93-81.

157970 2007 07 12 A. Wprowadzono zmianę uprawnionego przez wykreślenie wpisu: „Bros” s.c. Bogusława Miranowska, Piotr Miranowski, Poznań, Polska 781-173-93-81 i dokonanie wpisu: BROS Spółka Jawna B.P. Miranowscy, Poznań, Polska.

157971 2007 07 12 A. Wprowadzono zmianę adresu uprawnionego przez wykreślenie wpisu: POLKOMTEL S.A., 02-001 Warszawa Al. Jerozolimskie 81, Polska i dokonanie wpisu: POLKOMTEL SPÓŁKA AKCYJNA, Warszawa, Polska 011307968.

157972 2007 07 12 A. Wprowadzono zmianę adresu uprawnionego przez wykreślenie wpisu: POLKOMTEL S.A., 02-001 Warszawa Al. Jerozolimskie 81, Polska i dokonanie wpisu: POLKOMTEL SPÓŁKA AKCYJNA, Warszawa, Polska 011307968.

157973 2007 07 12 A. Wprowadzono zmianę adresu uprawnionego przez wykreślenie wpisu: POLKOMTEL S.A., 02-001 Warszawa Al. Jerozolimskie 81, Polska i dokonanie wpisu: POLKOMTEL SPÓŁKA AKCYJNA, Warszawa, Polska 011307968.

157974 2007 07 12 A. Wprowadzono zmianę adresu uprawnionego przez wykreślenie wpisu: POLKOMTEL S.A., 02-001 Warszawa Al. Jerozolimskie 81, Polska i dokonanie wpisu: POLKOMTEL SPÓŁKA AKCYJNA, Warszawa, Polska 011307968.

158067 2007 07 12 A. Wprowadzono zmianę adresu uprawnionego przez wykreślenie wpisu: POLKOMTEL S.A., 02-001 Warszawa Al. Jerozolimskie 81, Polska i dokonanie wpisu: POLKOMTEL SPÓŁKA AKCYJNA, Warszawa, Polska 011307968.

158237 2007 07 12 A. Wprowadzono zmianę adresu uprawnionego przez wykreślenie wpisu: POLKOMTEL S.A., 02-001 Warszawa Al. Jerozolimskie 81, Polska i dokonanie wpisu: POLKOMTEL SPÓŁKA AKCYJNA, Warszawa, Polska 011307968.

158238 2007 07 12 A. Wprowadzono zmianę adresu uprawnionego przez wykreślenie wpisu: POLKOMTEL S.A., 02-001 Warszawa Al. Jerozolimskie 81, Polska i dokonanie wpisu: POLKOMTEL SPÓŁKA AKCYJNA, Warszawa, Polska 011307968.

158360 2007 07 12 A. Wprowadzono zmianę adresu uprawnionego przez wykreślenie wpisu: POLKOMTEL S.A., 02-001 Warszawa Al. Jerozolimskie 81, Polska i dokonanie wpisu: POLKOMTEL SPÓŁKA AKCYJNA, Warszawa, Polska 011307968.

158513 2007 07 12 A. Wprowadzono zmianę adresu uprawnionego przez wykreślenie wpisu: POLKOMTEL S.A., 02-001 Warszawa Al. Jerozolimskie 81, Polska i dokonanie wpisu: POLKOMTEL SPÓŁKA AKCYJNA, Warszawa, Polska 011307968.

158601 2007 07 26 A. Wprowadzono zmianę uprawnionego przez wykreślenie wpisu: „TIVOLI” Pizzeria Jerszyńska-Kowal Joanna, 61-686 Poznań, Os. Przyjaźni 132c, Polska i dokonanie wpisu: TIVOLI s.c. Joanna Jerszyńska-Kowal, Helmut Papouschek, Poznań, Polska.

158623 2007 07 10 A. Wprowadzono zmianę uprawnionego przez wykreślenie wpisu: Zakłady Produkcyjno-Handlowe „JANTOŃ” Edward Janusz Jantoni, 95-200 Pabianice Bychlew 47, Polska i dokonanie wpisu: JANTOŃ SPÓŁKA AKCYJNA SPÓŁKA KOMANDYTOWA, Dobroń, Polska 100282917.

158814 2007 07 12 A. Wprowadzono zmianę adresu uprawnionego przez wykreślenie wpisu: POLKOMTEL S.A., 02-001 Warszawa Al. Jerozolimskie 81, Polska i dokonanie wpisu: POLKOMTEL SPÓŁKA AKCYJNA, Warszawa, Polska 011307968.

159940 2007 07 04 D. Dokonano wpisu: W celu zabezpieczenia wierzytelności przysługujących spółce Bank BPH S.A z siedzibą w Krakowie wobec Bakoma S.A. z siedzibą w Warszawie wynikających z umowy kredytu zawartej w dniu 19 grudnia 2006 r., Bakoma S.A. ustanowiła na rzecz spółki Bank BPH S.A zastaw na prawie

ochronnym na znak towarowy R-158840, zgodnie z umową zastawu z dnia 19 grudnia 2006 r.

158847 2007 07 24 A. Wprowadzono zmianę uprawnionego przez wykreślenie wpisu: Wytwórnia Klejów i Zapraw Budowlanych „ATLAS” Grzelak i wspólnicy, spółka jawna, 91-222 Łódź ul. Świętej Teresy od Dzieciątka Jezus 105, Polska i dokonanie wpisu: ATLAS Spółka z o.o., Łódź, Polska 100253695.

159228 2007 07 04 D. Dokonano wpisu: W celu zabezpieczenia wierzytelności przysługujących spółce Bank BPH S.A z siedzibą w Krakowie wobec Bakoma S.A. z siedzibą w Warszawie wynikających z umowy kredytu zawartej w dniu 19 grudnia 2006 r., Bakoma S.A. ustanowiła na rzecz spółki Bank BPH S.A zastaw na prawie ochronnym na znak towarowy R-159228, zgodnie z umową zastawu z dnia 19 grudnia 2006 r.

159468 2007 07 23 A. Wprowadzono zmianę uprawnionego przez wykreślenie wpisu: Wytwórnia Klejów i Zapraw Budowlanych „ATLAS” Grzelak i wspólnicy, spółka jawna, 91-222 Łódź ul. Świętej Teresy od Dzieciątka Jezus 105, Polska i dokonanie wpisu: ATLAS SPÓŁKA Z OGRANICZONĄ ODPOWIEDZIALNOŚCIĄ, Łódź, Polska 100253695.

159568 2007 07 12 A. Wprowadzono zmianę adresu uprawnionego przez wykreślenie wpisu: POLKOMTEL S.A., 02-001 Warszawa Al. Jerozolimskie 81, Polska i dokonanie wpisu: POLKOMTEL SPÓŁKA AKCYJNA, Warszawa, Polska 011307968.

159569 2007 07 12 A. Wprowadzono zmianę adresu uprawnionego przez wykreślenie wpisu: POLKOMTEL S.A., 02-001 Warszawa Al. Jerozolimskie 81, Polska i dokonanie wpisu: POLKOMTEL SPÓŁKA AKCYJNA, Warszawa, Polska 011307968.

160130 2007 07 24 A. Wprowadzono zmianę uprawnionego przez wykreślenie wpisu: Wytwórnia Klejów i Zapraw Budowlanych „ATLAS” Grzelak i wspólnicy, spółka jawna, 91-222 Łódź ul. Świętej Teresy od Dzieciątka Jezus 105, Polska i dokonanie wpisu: ATLAS Spółka z o.o., Łódź, Polska 100253695.

160516 2007 07 25 A. Wprowadzono zmianę uprawnionego przez wykreślenie wpisu: Internsack Knabber-Gebäck GmbH & Co.KG, Aachener Str.1042 50858 Kolonia, Niemcy i dokonanie wpisu: Lorenz Bahlsen Snack-World Holding GmbH & Co. KG, Hannover, Niemcy.

160521 2007 07 12 A. Wprowadzono zmianę adresu uprawnionego przez wykreślenie wpisu: POLKOMTEL S.A., 02-001 Warszawa Al. Jerozolimskie 81, Polska i dokonanie wpisu: POLKOMTEL SPÓŁKA AKCYJNA, Warszawa, Polska 011307968.

160522 2007 07 12 A. Wprowadzono zmianę adresu uprawnionego przez wykreślenie wpisu: POLKOMTEL S.A., 02-001 Warszawa Al. Jerozolimskie 81, Polska i dokonanie wpisu: POLKOMTEL SPÓŁKA AKCYJNA, Warszawa, Polska 011307968.

160561 2007 07 12 A. Wprowadzono zmianę adresu uprawnionego przez wykreślenie wpisu: POLKOMTEL S.A., 02-001 Warszawa Al. Jerozolimskie 81, Polska i dokonanie wpisu: POLKOMTEL SPÓŁKA AKCYJNA, Warszawa, Polska 011307968.

160562 2007 07 12 A. Wprowadzono zmianę adresu uprawnionego przez wykreślenie wpisu: POLKOMTEL S.A., 02-001 Warszawa Al. Jerozolimskie 81, Polska i dokonanie wpisu: POLKOMTEL SPÓŁKA AKCYJNA, Warszawa, Polska 011307968.

160567 2007 07 25 A. Wprowadzono zmianę uprawnionego przez wykreślenie wpisu: Internsack Knabber-Gebäck GmbH & Co.KG, Aachener Str.1042 50858 Kolonia, Niemcy i dokonanie wpisu: Lorenz Bahlsen Snack-World Holding GmbH & Co. KG, Hannover, Niemcy.

160646 2007 07 04 D. Dokonano wpisu: W celu zabezpieczenia wierzytelności przysługujących spółce Bank BPH S.A z siedzibą w Krakowie wobec Bakoma S.A. z siedzibą w Warszawie wynikających z umowy kredytu zawartej w dniu 19 grudnia 2006 r., Bako-

ma S.A. ustanowiła na rzecz spółki Bank BPH S.A. zastaw na prawie ochronnym na znak towarowy R-160646, zgodnie z umową zastawu z dnia 19 grudnia 2006 r.

160709 2007 07 25 D. Dokonano wpisu: Na podstawie tytułu wykonawczego: Nakaz zapłaty w postępowaniu nakazowym wydanym przez Sąd Okręgowy w Katowicach w dniu 28.04.2006 r. sygnatura akt XIVGNC 108/06/14 Komornik Sądowy Rewiru IV przy Sądzie Rejonowym w Toruniu dokonał zajęcia prawa ochronnego na znak towarowy R-160709 na rzecz wierzyciela: Agencja Finansowa FAVOR Sp. z o.o. z siedzibą w Dąbrowie Górniczej”.

160728 2007 07 10 A. Wprowadzono zmianę uprawnionego przez wykreślenie wpisu: Zakłady Produkcyjno-Handlowe „JANTON” Edward Janusz Jantoń, 95-200 Pabianice Bychlew 47, Polska i dokonanie wpisu: JANTON SPÓŁKA AKCYJNA SPÓŁKA KOMANDYTOWA, Dobroń, Polska 100282917.

160729 2007 07 10 A. Wprowadzono zmianę uprawnionego przez wykreślenie wpisu: Zakłady Produkcyjno-Handlowe „JANTON” Edward Janusz Jantoń, 95-200 Pabianice Bychlew 47, Polska i dokonanie wpisu: JANTON SPÓŁKA AKCYJNA SPÓŁKA KOMANDYTOWA, Dobroń, Polska 100282917.

160730 2007 07 10 A. Wprowadzono zmianę uprawnionego przez wykreślenie wpisu: Zakłady Produkcyjno-Handlowe „JANTON” Edward Janusz Jantoń, 95-200 Pabianice Bychlew 47, Polska i dokonanie wpisu: JANTON SPÓŁKA AKCYJNA SPÓŁKA KOMANDYTOWA, Dobroń, Polska 100282917.

160942 2007 07 12 A. Wprowadzono zmianę adresu uprawnionego przez wykreślenie wpisu: POLKOMTEL S.A., 02-001 Warszawa Al. Jerozolimskie 81, Polska i dokonanie wpisu: POLKOMTEL SPÓŁKA AKCYJNA, Warszawa, Polska 011307968.

160943 2007 07 12 A. Wprowadzono zmianę adresu uprawnionego przez wykreślenie wpisu: POLKOMTEL S.A., 02-001 Warszawa Al. Jerozolimskie 81, Polska i dokonanie wpisu: POLKOMTEL SPÓŁKA AKCYJNA, Warszawa, Polska 011307968.

161354 2007 07 26 A. Wprowadzono zmianę adresu uprawnionego przez wykreślenie wpisu: PIONEER PEKAO TOWARZYWO FUNDUSZY INWESTYCYJNYCH Spółka Akcyjna, 02-674 Warszawa ul. Marynarska 19 A, Polska i dokonanie wpisu: PIONEER PEKAO Towarzystwo Funduszy Inwestycyjnych Spółka Akcyjna, Warszawa, Polska 011900979.

161387 2007 07 04 D. Dokonano wpisu: W celu zabezpieczenia wierzytelności przysługujących spółce Bank BPH S.A. z siedzibą w Krakowie wobec Bakoma S.A. z siedzibą w Warszawie wynikających z umowy kredytu zawartej w dniu 19 grudnia 2006 r., Bakoma S.A. ustanowiła na rzecz spółki Bank BPH S.A. zastaw na prawie ochronnym na znak towarowy R-161387, zgodnie z umową zastawu z dnia 19 grudnia 2006 r.

161562 2007 07 12 A. Wprowadzono zmianę siedziby uprawnionego przez wykreślenie wpisu: INSTAL-PROJEKT Gawłowscy, Ścierzyńscy Spółka jawna, 87-800 Włocławek ul. Lipowa 37, Polska 910181649 i dokonanie wpisu: INSTAL-PROJEKT Gawłowscy, Ścierzyńscy Spółka Jawna, Nowa Wieś k/Włocławka, Polska 910181649.

161563 2007 07 12 A. Wprowadzono zmianę siedziby uprawnionego przez wykreślenie wpisu: INSTAL-PROJEKT Gawłowscy, Ścierzyńscy Spółka jawna, 87-800 Włocławek ul. Lipowa 37, Polska 910181649 i dokonanie wpisu: INSTAL-PROJEKT Gawłowscy, Ścierzyńscy Spółka Jawna, Nowa Wieś k/Włocławka, Polska 910181649.

161564 2007 07 12 A. Wprowadzono zmianę siedziby uprawnionego przez wykreślenie wpisu: INSTAL-PROJEKT Gawłowscy, Ścierzyńscy Spółka jawna, 87-800 Włocławek ul. Lipowa 37, Polska 910181649 i dokonanie wpisu: INSTAL-PROJEKT Gawłowscy, Ścierzyńscy Spółka Jawna, Nowa Wieś k/Włocławka, Polska 910181649.

161565 2007 07 12 A. Wprowadzono zmianę siedziby uprawnionego przez wykreślenie wpisu: INSTAL-PROJEKT Gawłowscy, Ścierzyńscy Spółka jawna, 87-800 Włocławek ul. Lipowa 37, Polska 910181649 i dokonanie wpisu: INSTAL-PROJEKT Gawłowscy, Ścierzyńscy Spółka Jawna, Nowa Wieś k/Włocławka, Polska 910181649.

161950 2007 07 05 A. Wprowadzono zmianę nazwy uprawnionego przez wykreślenie wpisu: „SZYBKA PACZKA” Spółka z o.o., 62-023 Gądkki ul. Poznańska 71, Polska i dokonanie wpisu: GENERAL LOGISTICS SYSTEMS POLAND SPÓŁKA Z OGRANICZONĄ ODPOWIEDZIALNOŚCIĄ, Gądkki, Polska 631058749.

161951 2007 07 05 A. Wprowadzono zmianę nazwy uprawnionego przez wykreślenie wpisu: „SZYBKA PACZKA” Spółka z o.o., 62-023 Gądkki ul. Poznańska 71, Polska i dokonanie wpisu: GENERAL LOGISTICS SYSTEMS POLAND SPÓŁKA Z OGRANICZONĄ ODPOWIEDZIALNOŚCIĄ, Gądkki, Polska 631058749.

161952 2007 07 05 A. Wprowadzono zmianę nazwy uprawnionego przez wykreślenie wpisu: „SZYBKA PACZKA” Spółka z o.o., 62-023 Gądkki ul. Poznańska 71, Polska i dokonanie wpisu: GENERAL LOGISTICS SYSTEMS POLAND SPÓŁKA Z OGRANICZONĄ ODPOWIEDZIALNOŚCIĄ, Gądkki, Polska 631058749.

161971 2007 07 10 A. Wprowadzono zmianę uprawnionego przez wykreślenie wpisu: Zakłady Produkcyjno-Handlowe „JANTON” Edward Janusz Jantoń, 95-200 Pabianice Bychlew 47, Polska i dokonanie wpisu: JANTON SPÓŁKA AKCYJNA SPÓŁKA KOMANDYTOWA, Dobroń, Polska 100282917.

162039 2007 07 24 A. Wprowadzono zmianę uprawnionego przez wykreślenie wpisu: Wytwórnia Klejów i Zapraw Budowlanych „ATLAS” Grzelak i Wspólnicy Spółka Jawna, Łódź, Polska 470501376 i dokonanie wpisu: ATLAS Spółka z o.o., Łódź, Polska 100253695.

162188 2007 07 24 A. Wprowadzono zmianę uprawnionego przez wykreślenie wpisu: Wytwórnia Klejów i Zapraw Budowlanych „ATLAS” Grzelak i Wspólnicy Spółka Jawna, Łódź, Polska 470501376 i dokonanie wpisu: ATLAS Spółka z o.o., Łódź, Polska 100253695.

162403 2007 07 24 A. Wprowadzono zmianę uprawnionego przez wykreślenie wpisu: Wytwórnia Klejów i Zapraw Budowlanych „ATLAS” Grzelak i Wspólnicy Spółka Jawna, Łódź, Polska 470501376 i dokonanie wpisu: ATLAS Spółka z o.o., Łódź, Polska 100253695.

162447 2007 07 24 A. Wprowadzono zmianę uprawnionego przez wykreślenie wpisu: Wytwórnia Klejów i Zapraw Budowlanych „ATLAS” Grzelak i Wspólnicy Spółka Jawna, Łódź, Polska 470501376 i dokonanie wpisu: ATLAS Spółka z o.o., Łódź, Polska 100253695.

162667 2007 07 12 A. Wprowadzono zmianę nazwy uprawnionego przez wykreślenie wpisu: SPOIW-CANDI Jerzy Markiewicz, Leszek Markiewicz Spółka jawna, Siedlec, Polska 008387582 i dokonanie wpisu: „Dębowa Polska” Spółka Jawna Jerzy Markiewicz-Leszek Markiewicz, Siedlec, Polska 008387582.

162789 2007 07 30 D. Wykreślono wpis: Na podstawie Holenderskiej Umowy Zastawu Rejestrowego z dnia 19 grudnia 2003 r. ustanawia się zastaw rejestrowy na wszelkich prawach powstałych w wyniku lub w związku z umową licencyjną na znak towarowy ADSTIF nr R-162789.

163676 2007 07 10 A. Wprowadzono zmianę uprawnionego przez wykreślenie wpisu: Zakłady Produkcyjno-Handlowe „JANTON” Edward Janusz Jantoń, Bychlew, Polska i dokonanie wpisu: JANTON SPÓŁKA AKCYJNA SPÓŁKA KOMANDYTOWA, Dobroń, Polska 100282917.

163964 2007 07 25 D. Dokonano wpisu: Na podstawie tytułu wykonawczego: Nakaz zapłaty w postępowaniu nakazowym wydanym przez Sąd Okręgowy w Katowicach w dniu 28.04.2006 r. sygnatura akt XIVGNC 108/06/14 Komornik Sądowy Rewiru IV przy Sądzie Rejonowym w Toruniu dokonał zajęcia prawa ochronnego

na znak towarowy R-163964 na rzecz wierzyciela: Agencja Finansowa FAVOR Sp. z o.o. z siedzibą w Dąbrowie Górniczej”.

164637 2007 07 30 A. Wprowadzono zmianę nazwy uprawnionego przez wykreślenie wpisu: Przedsiębiorstwo PRIMA S.A., Poznań, Polska i dokonanie wpisu: Prima-Sara Lee Coffee and Tea Poland Spółka Akcyjna, Poznań, Polska.

164638 2007 07 30 A. Wprowadzono zmianę nazwy uprawnionego przez wykreślenie wpisu: Przedsiębiorstwo PRIMA S.A., Poznań, Polska i dokonanie wpisu: Prima-Sara Lee Coffee and Tea Poland Spółka Akcyjna, Poznań, Polska.

164644 2007 07 30 A. Wprowadzono zmianę nazwy uprawnionego przez wykreślenie wpisu: Przedsiębiorstwo PRIMA S.A., Poznań, Polska i dokonanie wpisu: Prima-Sara Lee Coffee and Tea Poland Spółka Akcyjna, Poznań, Polska.

165323 2007 07 04 D. Dokonano wpisu: W celu zabezpieczenia wierzytelności przysługujących spółce Bank BPH S.A z siedzibą w Krakowie wobec Bakoma S.A. z siedzibą w Warszawie wynikających z umowy kredytu zawartej w dniu 19 grudnia 2006 r., Bakoma S.A. ustanowiła na rzecz spółki Bank BPH S.A zastaw na prawie ochronnym na znak towarowy R-165323, zgodnie z umową zastawu z dnia 19 grudnia 2006 r.

165324 2007 07 04 D. Dokonano wpisu: W celu zabezpieczenia wierzytelności przysługujących spółce Bank BPH S.A z siedzibą w Krakowie wobec Bakoma S.A. z siedzibą w Warszawie wynikających z umowy kredytu zawartej w dniu 19 grudnia 2006 r., Bakoma S.A. ustanowiła na rzecz spółki Bank BPH S.A zastaw na prawie ochronnym na znak towarowy R-165324, zgodnie z umową zastawu z dnia 19 grudnia 2006 r.

165479 2007 07 10 A. Wprowadzono zmianę uprawnionego przez wykreślenie wpisu: CARSYSTEM-VOSS Spółka z o.o., Szczecin, Polska 8105188804-2430 i dokonanie wpisu: CSV Sp. z o.o., Szczecin, Polska 8105188804.

165572 2007 07 12 A. Wprowadzono zmianę uprawnionego przez wykreślenie wpisu: INSTYTUT BIOTECHNOLOGII SUROWIC I SZCZEPIONEK „BIOMED” Spółka Akcyjna, Kraków, Polska 000288024 i dokonanie wpisu: Berna Biotach AG, Berno, Szwajcaria.

165869 2007 07 10 A. Wprowadzono zmianę uprawnionego przez wykreślenie wpisu: Zakłady Produkcyjno-Handlowe „JANTON” Edward Janusz Jantoń, Bychlew, Polska 004297391 i dokonanie wpisu: JANTON SPÓŁKA AKCYJNA SPÓŁKA KOMANDYTOWA, Dobroń, Polska 100282917.

165982 2007 07 04 D. Dokonano wpisu: W celu zabezpieczenia wierzytelności przysługujących spółce Bank BPH S.A z siedzibą w Krakowie wobec Bakoma S.A. z siedzibą w Warszawie wynikających z umowy kredytu zawartej w dniu 19 grudnia 2006 r., Bakoma S.A. ustanowiła na rzecz spółki Bank BPH S.A zastaw na prawie ochronnym na znak towarowy R-165982, zgodnie z umową zastawu z dnia 19 grudnia 2006 r.

166206 2007 07 24 A. Wprowadzono zmianę uprawnionego przez wykreślenie wpisu: Wytwórnia Klejów i Zapraw Budowlanych „ATLAS” Grzelak i Wspólnicy Spółka Jawna, Łódź, Polska 470501376 i dokonanie wpisu: ATLAS Spółka z o.o., Łódź, Polska 100253695.

166216 2007 07 10 A. Wprowadzono zmianę uprawnionego przez wykreślenie wpisu: Zakłady Produkcyjno-Handlowe „JANTON” Edward Janusz Jantoń, Bychlew, Polska 004297391 i dokonanie wpisu: JANTON SPÓŁKA AKCYJNA SPÓŁKA KOMANDYTOWA, Dobroń, Polska 100282917.

166487 2007 07 10 A. Wprowadzono zmianę uprawnionego przez wykreślenie wpisu: Zakłady Produkcyjno-Handlowe „JANTON” Edward Janusz Jantoń, Bychlew, Polska 004297391 i dokonanie wpisu: JANTON SPÓŁKA AKCYJNA SPÓŁKA KOMANDYTOWA, Dobroń, Polska 100282917.

166519 2007 07 19 C. Wprowadzono zmianę przez wykreślenie wpisu: preparaty farmaceutyczne oraz preparaty dietetyczne dla celów medycznych; klasa 5 i dokonanie wpisu: preparaty farmaceutyczne z wyłączeniem szczepionek oraz preparaty dietetyczne dla celów medycznych; klasa 5.

167148 2007 07 05 D. Dokonano wpisu: W dniu 20 listopada 2006 r. zawarto umowę licencyjną pełną, wyłączną na używanie znaku R-167148 na czas nieograniczony przez firmę LANWAR COSMETICS Sp. z o.o., Poznań, Polska.

167273 2007 07 23 A. Wprowadzono zmianę uprawnionego przez wykreślenie wpisu: Wytwórnia Klejów i Zapraw Budowlanych „ATLAS” Grzelak i Wspólnicy Spółka Jawna, Łódź, Polska 470501376 i dokonanie wpisu: ATLAS Spółka z o.o., Łódź, Polska 100253695.

167274 2007 07 24 A. Wprowadzono zmianę uprawnionego przez wykreślenie wpisu: Wytwórnia Klejów i Zapraw Budowlanych „ATLAS” Grzelak i Wspólnicy Spółka Jawna, Łódź, Polska 470501376 i dokonanie wpisu: ATLAS Spółka z o.o., Łódź, Polska 100253695.

167360 2007 07 10 A. Wprowadzono zmianę uprawnionego przez wykreślenie wpisu: Zakłady Produkcyjno-Handlowe „JANTON” Edward Janusz Jantoń, Bychlew, Polska 004297391 i dokonanie wpisu: JANTON SPÓŁKA AKCYJNA SPÓŁKA KOMANDYTOWA, Dobroń, Polska 100282917.

167837 2007 07 23 A. Wprowadzono zmianę uprawnionego przez wykreślenie wpisu: Wytwórnia Klejów i Zapraw Budowlanych „ATLAS” Grzelak i Wspólnicy Spółka Jawna, Łódź, Polska 470501376 i dokonanie wpisu: ATLAS SPÓŁKA Z OGRANICZONĄ ODPOWIEDZIALNOŚCIĄ, Łódź, Polska 100253695.

167838 2007 07 23 A. Wprowadzono zmianę uprawnionego przez wykreślenie wpisu: Wytwórnia Klejów i Zapraw Budowlanych „ATLAS” Grzelak i Wspólnicy Spółka Jawna, Łódź, Polska 470501376 i dokonanie wpisu: ATLAS SPÓŁKA Z OGRANICZONĄ ODPOWIEDZIALNOŚCIĄ, Łódź, Polska 100253695.

167894 2007 07 10 A. Wprowadzono zmianę uprawnionego przez wykreślenie wpisu: Fregata Logistic Spółka z o.o., Kraków, Polska 357616670 i dokonanie wpisu: Podbeskidzkie Centrum Hurtu Rybno-Spożywcze „FREGATA” Jan Kuźma, Kęty, Polska.

167894 2007 07 10 A. Wprowadzono zmianę siedziby uprawnionego przez wykreślenie wpisu: Podbeskidzkie Centrum Hurtu Rybno-Spożywcze „FREGATA” Jan Kuźma, Kęty, Polska i dokonanie wpisu: The BrandBP Force, Kraków, Polska.

167990 2007 07 24 A. Wprowadzono zmianę uprawnionego przez wykreślenie wpisu: Wytwórnia Klejów i Zapraw Budowlanych „ATLAS” Grzelak i Wspólnicy Spółka Jawna, Łódź, Polska 470501376 i dokonanie wpisu: ATLAS Spółka z o.o., Łódź, Polska 100253695.

168034 2007 07 04 D. Dokonano wpisu: W celu zabezpieczenia wierzytelności przysługujących spółce Bank BPH S.A z siedzibą w Krakowie wobec Bakoma S.A. z siedzibą w Warszawie wynikających z umowy kredytu zawartej w dniu 19 grudnia 2006 r., Bakoma S.A. ustanowiła na rzecz spółki Bank BPH S.A zastaw na prawie ochronnym na znak towarowy R-168034, zgodnie z umową zastawu z dnia 19 grudnia 2006 r.

168111 2007 07 04 D. Dokonano wpisu: W celu zabezpieczenia wierzytelności przysługujących spółce Bank BPH S.A z siedzibą w Krakowie wobec Bakoma S.A. z siedzibą w Warszawie wynikających z umowy kredytu zawartej w dniu 19 grudnia 2006 r., Bakoma S.A. ustanowiła na rzecz spółki Bank BPH S.A zastaw na prawie ochronnym na znak towarowy R-168111, zgodnie z umową zastawu z dnia 19 grudnia 2006 r.

168299 2007 07 25 A. Wprowadzono zmianę uprawnionego przez wykreślenie wpisu: BRISTOL-MYERS SQUIBB COMPANY, Nowy Jork, Stany Zjednoczone Ameryki i dokonanie wpisu: OTSUKA PHARMACEUTICAL CO., LTD., Tokio, Japonia.

168438 2007 07 10 A. Wprowadzono zmianę uprawnionego przez wykreślenie wpisu: Zakłady Produkcyjno-Handlowe „JANTON” Edward Janusz Jantoń, 95-200 Pabianice Bychlew 47, Polska 004297391 i dokonanie wpisu: JANTOŃ SPÓŁKA AKCYJNA SPÓŁKA KOMANDYTOWA, Dobroń, Polska 100282917.

168508 2007 07 04 D. Dokonano wpisu: W celu zabezpieczenia wierzycelności przysługujących spółce Bank BPH S.A z siedzibą w Krakowie wobec Bakoma S.A. z siedzibą w Warszawie wynikających z umowy kredytu zawartej w dniu 19 grudnia 2006 r., Bakoma S.A. ustanowiła na rzecz spółki Bank BPH S.A zastaw na prawie ochronnym na znak towarowy R-168508, zgodnie z umową zastawu z dnia 19 grudnia 2006 r.

168919 2007 07 09 C. Wprowadzono zmianę przez wykreślenie całego wykazu towarów oraz wszystkich klas towarowych i dokonanie wpisu: maszyny i urządzenia gospodarstwa domowego i kuchenne (zawarte w klasie 7), zwłaszcza elektryczne maszyny i urządzenia kuchenne, w tym urządzenia do rozdrabniania, mieszania, ugniatania, prasowania, sokowniki, wirówki do soków, urządzenia do mielenia, krajalnice, urządzenia napędzane silnikiem elektrycznym, przyrządy do otwierania puszek, do ostrzenia noży, maszyny i przyrządy do przygotowywania napojów i/lub potraw, elektryczne urządzenia do usuwania odpadów i śmieci w tym rozdrabniarki śmieci i urządzenia do kondensacji śmieci, zmywarki do naczyń, elektryczne maszyny i urządzenia do prania i obróbki upranej odzieży w tym pralki, wirówki, magły i maszyny do prasowania, odkurzacze, części wszystkich wyżej wymienionych towarów (zawarte w klasie 7), zwłaszcza węże gumowe, rury filtry przeciwpyłowe i worki na filtry przeciwpyłowe, wszystkie do odkurzaczy; elektryczne aparaty i urządzenia (zawarte w klasie 9), zwłaszcza żelazka, urządzenia do czyszczenia do użytku w gospodarstwach domowych w tym urządzenia do mycia okien i czyszczenia butów, elektryczne spawarki do folii, elektrotermiczne lokówki, wagi kuchenne, wagi osobowe, urządzenia do zdalnego sterowania, sygnalizacyjne, kontrolne, monitorujące i sterownicze, mechanizmy łączeniowe, przyrządy rozdzielcze i sterownicze do techniki systemów budynków, domowe instalacje przywoławcze, elektryczne i elektroniczne przyrządy i instalacje alarmowe, urządzenia sygnalizacji zagrożeń i urządzenia ochronne dla awarii wodnych i pożarowych, urządzenia do nagrywania, transmisji i reprodukcji dźwięku, obrazu i danych, urządzenia łączności, zapisane i niezapisane nośniki danych odczytywalnych maszynowo jak magnetyczne nośniki danych i dyski zapisujące, elektryczne urządzenia dozujące i wydające do napojów i potraw, automaty sprzedające, urządzenia do przetwarzania danych i komputery, programy przetwarzania danych, części wszystkich wyżej wymienionych towarów (zawarte w klasie 9), wyżej wymienione towary z wyłączeniem urządzeń elektromotorycznych otwierających drzwi i bramy oraz ich elektrycznych komponentów oraz urządzenia kontrolne i sterujące do urządzeń elektromotorycznych otwierających drzwi i bramy; elektryczne urządzenia do pielęgnacji ciała, włosów i urody (zawarte w klasie 10), w tym urządzenia do masażu i urządzenia do naświetlania, części wszystkich wyżej wymienionych towarów (zawarte w klasie 10); urządzenia grzewcze, do wytwarzania pary i do gotowania, zwłaszcza piecze kuchenne, paleniska, urządzenia do pieczenia, smażenia, grillowania, opiekania, odmrażania i utrzymywania ciepła, grzałki, naczynia do gotowania ze zintegrowanym ogrzewaniem, urządzenia mikrofalowe, urządzenia do przygotowywania herbaty i kawy, urządzenia chłodzące zwłaszcza do głębokiego zamrażania, urządzenia do przygotowywania lodu jak również lodów jadalnych, suszarki, pralkosuszarki, maszyny do suszenia prania, suszarki ręczne, suszarki do włosów, urządzenia do wentylacji, zwłaszcza wentylatory, filtry przeciw oparom, urządzenia wyciągowe wraz z okapem wyciągowym, aparaty klimatyzacyjne, urządzenia do poprawy jakości powietrza, nawilżacze powietrza, urządzenia wodociągowe, jak również instalacje sanitarne, zwłaszcza armatura do instalacji

parowej, powietrznej i wodnej, urządzenia do ogrzewania wody, podgrzewacze wody (termy) i przepływowe ogrzewacze wody, spłuczki do naczyń, zlewozmywaki kuchenne, pompy wodne, maszyny do lodów jadalnych, części wszystkich wyżej wymienionych towarów (zawarte w klasie 11); druki, materiały do nauczania i edukacyjne (z wyjątkiem aparatów); meble, części wyżej wymienionych towarów (zawarte w klasie 20); przyrządy do pielęgnacji ciała i urody (zawarte w klasie 21), w tym szczoteczki do zębów i części wszystkich wyżej wymienionych towarów (zawarte w klasie 21); reklama, prowadzenie, kierowanie i zarządzanie przedsiębiorstwem, poradnictwo związane z towarami, zwłaszcza elektrycznymi i/lub uruchamianymi materiałami opałowymi (paliwem), urządzeniami domowymi i kuchennymi i z tym związanymi czynnościami, administrowanie towarami na składzie i zapasami, udzielanie informacji o stanie towarów na składzie i zapasów, księgowość związana z towarami na składzie i zapasami, załatwianie spraw związanych z zamówieniami, przyjęcia zamówień (zleceń), wszystkie powyższe usługi nie związane z telewizyjnym sprzętem satelitarnym; nauczanie, organizacja szkoleń edukacyjnych, opracowywanie programów do przetwarzania danych, opracowywanie zapisów elektronicznych dotyczących wyrobów i katalogów wyrobów; klasy: 7,9,10,11,16,20,21,35,41,42.

169513 2007 07 23 A. Wprowadzono zmianę uprawnionego przez wykreślenie wpisu: Wytwórnia Klejów i Zapraw Budowlanych „ATLAS” Grzelak i Wspólnicy Spółka Jawna, Łódź, Polska 470501376 i dokonanie wpisu: ATLAS Spółka z o.o., Łódź, Polska 100253695.

169881 2007 07 24 A. Wprowadzono zmianę uprawnionego przez wykreślenie wpisu: Firma Produkcyjno-Handlowo-Usługowa BUTELX Z.P.Ch. Grzegorz Kula, Bożena Kula, Bogucin Duży, Polska 273199091 i dokonanie wpisu: Grzegorz Kula Firma P.H.U. „BUTELX”, Bogucin Duży, Polska 637-135-18-37.

169882 2007 07 24 A. Wprowadzono zmianę uprawnionego przez wykreślenie wpisu: Firma Produkcyjno-Handlowo-Usługowa BUTELX Z.P.Ch. Grzegorz Kula, Bożena Kula, Bogucin Duży, Polska 273199091 i dokonanie wpisu: Grzegorz Kula Firma P.H.U. „BUTELX”, Bogucin Duży, Polska 637-135-18-37.

169883 2007 07 24 A. Wprowadzono zmianę uprawnionego przez wykreślenie wpisu: Firma Produkcyjno-Handlowo-Usługowa BUTELX Z.P.Ch. Grzegorz Kula, Bożena Kula, Bogucin Duży, Polska 273199091 i dokonanie wpisu: Grzegorz Kula Firma P.H.U. „BUTELX”, Bogucin Duży, Polska 637-135-18-37.

169914 2007 07 10 A. Wprowadzono zmianę uprawnionego przez wykreślenie wpisu: Zakłady Produkcyjno-Handlowe „JANTON” Edward Janusz Jantoń, Bychlew, Polska 004297391 i dokonanie wpisu: JANTOŃ SPÓŁKA AKCYJNA SPÓŁKA KOMANDYTOWA, Dobroń, Polska 100282917.

170459 2007 07 23 A. Wprowadzono zmianę uprawnionego przez wykreślenie wpisu: Wytwórnia Klejów i Zapraw Budowlanych „ATLAS” Grzelak i Wspólnicy spółka jawna, Łódź, Polska 470501376 i dokonanie wpisu: ATLAS SPÓŁKA Z OGRANICZONĄ ODPOWIEDZIALNOŚCIĄ, Łódź, Polska 100253695.

170460 2007 07 23 A. Wprowadzono zmianę uprawnionego przez wykreślenie wpisu: Wytwórnia Klejów i Zapraw Budowlanych „ATLAS” Grzelak i Wspólnicy Spółka Jawna, Łódź, Polska 470501376 i dokonanie wpisu: ATLAS SPÓŁKA Z OGRANICZONĄ ODPOWIEDZIALNOŚCIĄ, Łódź, Polska 100253695.

170491 2007 07 12 A. Wprowadzono zmianę uprawnionego przez wykreślenie wpisu: Danuta Tamiolakis „TREC NUTRITION”, Gdynia, Polska i dokonanie wpisu: Marzena Kłoczko TREC NUTRITION, Gdynia, Polska 793-219-09-37.

170512 2007 07 12 A. Wprowadzono zmianę uprawnionego przez wykreślenie wpisu: HADLEY INDUSTRIES PLC, Warley, Wielka Brytania i dokonanie wpisu: HADLEY INDUSTRIES LIMITED, Warley, Wielka Brytania.

170512 2007 07 12 A. Wprowadzono zmianę uprawnionego przez wykreślenie wpisu: HADLEY INDUSTRIES LIMITED, Warley, Wielka Brytania i dokonanie wpisu: HADLEY INDUSTRIES HOLDINGS LIMITED, Warley, Wielka Brytania.

170806 2007 07 04 D. Dokonano wpisu: W celu zabezpieczenia wierzytelności przysługujących spółce Bank BPH S.A z siedzibą w Krakowie wobec Bakoma S.A. z siedzibą w Warszawie wynikających z umowy kredytu zawartej w dniu 19 grudnia 2006 r., Bakoma S.A. ustanowiła na rzecz spółki Bank BPH S.A zastaw na prawie ochronnym na znak towarowy R-170806, zgodnie z umową zastawu z dnia 19 grudnia 2006 r.

170847 2007 07 24 A. Wprowadzono zmianę uprawnionego przez wykreślenie wpisu: Firma Produkcyjno-Handlowo-Uslugowa BUTELX Grzegorz Kula, Bożena Kula, Bogucin Duży, Polska 273199091 i dokonanie wpisu: Grzegorz Kula Firma P.H.U. „BUTELX”, Bogucin Duży, Polska 637-135-18-37.

170848 2007 07 24 A. Wprowadzono zmianę uprawnionego przez wykreślenie wpisu: Firma Produkcyjno-Handlowo-Uslugowa BUTELX Grzegorz Kula, Bożena Kula, Bogucin Duży, Polska 273199091 i dokonanie wpisu: Grzegorz Kula Firma P.H.U. „BUTELX”, Bogucin Duży, Polska 637-135-18-37.

170849 2007 07 24 A. Wprowadzono zmianę uprawnionego przez wykreślenie wpisu: Firma Produkcyjno-Handlowo-Uslugowa BUTELX Grzegorz Kula, Bożena Kula, Bogucin Duży, Polska 273199091 i dokonanie wpisu: Grzegorz Kula Firma P.H.U. „BUTELX”, Bogucin Duży, Polska 637-135-18-37.

171007 2007 07 12 A. Wprowadzono zmianę siedziby uprawnionego przez wykreślenie wpisu: INSTAL-PROJEKT Gawłowski, Ścierzyński Spółka Jawna, Włocławek, Polska 910181649 i dokonanie wpisu: INSTAL-PROJEKT Gawłowski, Ścierzyński Spółka Jawna, Nowa Wieś k/Włocławka, Polska 910181649.

171607 2007 07 12 A. Wprowadzono zmianę nazwy uprawnionego przez wykreślenie wpisu: SPOIW - CANDI Jerzy Markiewicz - Leszek Markiewicz Spółka Jawna, Siedlec, Polska 008387582 i dokonanie wpisu: „Dębowa Polska” Spółka Jawna Jerzy Markiewicz-Leszek Markiewicz, Siedlec, Polska 008387582.

171844 2007 07 24 A. Wprowadzono zmianę uprawnionego przez wykreślenie wpisu: Wytwórnia Klejów i Zapraw Budowlanych „ATLAS” Grzelak i Wspólnicy Spółka Jawna, Łódź, Polska i dokonanie wpisu: ATLAS Spółka z o.o., Łódź, Polska.

171845 2007 07 24 A. Wprowadzono zmianę uprawnionego przez wykreślenie wpisu: Wytwórnia Klejów i Zapraw Budowlanych „ATLAS” Grzelak i Wspólnicy Spółka Jawna, Łódź, Polska i dokonanie wpisu: ATLAS Spółka z o.o., Łódź, Polska.

171846 2007 07 24 A. Wprowadzono zmianę uprawnionego przez wykreślenie wpisu: Wytwórnia Klejów i Zapraw Budowlanych „ATLAS” Grzelak i Wspólnicy Spółka Jawna, Łódź, Polska i dokonanie wpisu: ATLAS Spółka z o.o., Łódź, Polska.

171847 2007 07 24 A. Wprowadzono zmianę uprawnionego przez wykreślenie wpisu: Wytwórnia Klejów i Zapraw Budowlanych „ATLAS” Grzelak i Wspólnicy Spółka Jawna, Łódź, Polska i dokonanie wpisu: ATLAS Spółka z o.o., Łódź, Polska.

171848 2007 07 24 A. Wprowadzono zmianę uprawnionego przez wykreślenie wpisu: Wytwórnia Klejów i Zapraw Budowlanych „ATLAS” Grzelak i Wspólnicy Spółka Jawna, Łódź, Polska i dokonanie wpisu: ATLAS Spółka z o.o., Łódź, Polska.

171849 2007 07 24 A. Wprowadzono zmianę uprawnionego przez wykreślenie wpisu: Wytwórnia Klejów i Zapraw Budowlanych „ATLAS” Grzelak i Wspólnicy Spółka Jawna, Łódź, Polska i dokonanie wpisu: ATLAS Spółka z o.o., Łódź, Polska 100253695.

171850 2007 07 24 A. Wprowadzono zmianę uprawnionego przez wykreślenie wpisu: Wytwórnia Klejów i Zapraw Budowlanych

nych „ATLAS” Grzelak i Wspólnicy Spółka Jawna, Łódź, Polska i dokonanie wpisu: ATLAS Spółka z o.o., Łódź, Polska.

171851 2007 07 24 A. Wprowadzono zmianę uprawnionego przez wykreślenie wpisu: Wytwórnia Klejów i Zapraw Budowlanych „ATLAS” Grzelak i Wspólnicy Spółka Jawna, Łódź, Polska i dokonanie wpisu: ATLAS Spółka z o.o., Łódź, Polska.

171852 2007 07 24 A. Wprowadzono zmianę uprawnionego przez wykreślenie wpisu: Wytwórnia Klejów i Zapraw Budowlanych „ATLAS” Grzelak i Wspólnicy Spółka Jawna, Łódź, Polska i dokonanie wpisu: ATLAS Spółka z o.o., Łódź, Polska.

171854 2007 07 10 A. Wprowadzono zmianę uprawnionego przez wykreślenie wpisu: Zakłady Produkcyjno-Handlowe „JANTOŃ” Edward Janusz Jantoń, Bychlew, Polska 004297391 i dokonanie wpisu: JANTOŃ SPÓŁKA AKCYJNA SPÓŁKA KOMANDYTOWA, Dobroń, Polska 100282917.

172211 2007 07 05 A. Wprowadzono zmianę nazwy uprawnionego przez wykreślenie wpisu: Zakłady Piwowarskie w Lublinie S.A., Lublin, Polska 430128566 i dokonanie wpisu: PERŁA - BROWARY LUBELSKIE SPÓŁKA AKCYJNA, Lublin, Polska 430128566.

172253 2007 07 24 A. Wprowadzono zmianę uprawnionego przez wykreślenie wpisu: Firma Produkcyjno-Handlowo-Uslugowa „BUTELX” Grzegorz Kula, Bożena Kula, Bogucin Duży, Polska 273199091 i dokonanie wpisu: Grzegorz Kula Firma P.H.U. „BUTELX”, Bogucin Duży, Polska 637-135-18-37.

172523 2007 07 24 A. Wprowadzono zmianę uprawnionego przez wykreślenie wpisu: Firma Produkcyjno-Handlowo-Uslugowa BUTELX Z.P.Chr. Grzegorz Kula, Bożena Kula, Bogucin Duży, Polska 273199091 i dokonanie wpisu: Grzegorz Kula Firma P.H.U. „BUTELX”, Bogucin Duży, Polska 637-135-18-37.

172924 2007 07 19 A. Wprowadzono zmianę siedziby uprawnionego przez wykreślenie wpisu: VeriSign, Inc. (a Delaware corporation), Dulles, Stany Zjednoczone Ameryki i dokonanie wpisu: VeriSign, Inc., Mountain View, Stany Zjednoczone Ameryki.

172925 2007 07 19 A. Wprowadzono zmianę siedziby uprawnionego przez wykreślenie wpisu: VeriSign, Inc. (a Delaware corporation), Dulles, Stany Zjednoczone Ameryki i dokonanie wpisu: VeriSign, Inc., Mountain View, Stany Zjednoczone Ameryki.

172926 2007 07 19 A. Wprowadzono zmianę siedziby uprawnionego przez wykreślenie wpisu: VeriSign, Inc. (a Delaware corporation), Dulles, Stany Zjednoczone Ameryki i dokonanie wpisu: VeriSign, Inc., Mountain View, Stany Zjednoczone Ameryki.

173024 2007 07 10 A. Wprowadzono zmianę nazwy uprawnionego przez wykreślenie wpisu: THE NULINE COMPANIES, Fredericksburg, Stany Zjednoczone Ameryki i dokonanie wpisu: Tallant Industries, Inc., Fredericksburg, Stany Zjednoczone Ameryki.

173391 2007 07 19 A. Wprowadzono zmianę uprawnionego przez wykreślenie wpisu: Elan Pharmaceuticals, Inc., South San Francisco, Stany Zjednoczone Ameryki i dokonanie wpisu: Eisai Co., Ltd., Tokio, Japonia.

173610 2007 07 23 A. Wprowadzono zmianę uprawnionego przez wykreślenie wpisu: Wytwórnia Klejów i Zapraw Budowlanych „ATLAS” Grzelak i Wspólnicy spółka jawna, Łódź, Polska 470501376 i dokonanie wpisu: ATLAS SPÓŁKA Z OGRANICZONĄ ODPOWIEDZIALNOŚCIĄ, Łódź, Polska 100253695.

173743 2007 07 24 A. Wprowadzono zmianę uprawnionego przez wykreślenie wpisu: Firma Produkcyjno-Handlowo-Uslugowa BUTELX - Grzegorz Kula, Bożena Kula, Bogucin Duży, Polska 273199091 i dokonanie wpisu: Grzegorz Kula Firma P.H.U. „BUTELX”, Bogucin Duży, Polska 637-135-18-37.

173844 2007 07 30 A. Wprowadzono zmianę nazwy uprawnionego przez wykreślenie wpisu: Przedsiębiorstwo PRIMA Spółka Akcyjna, Poznań, Polska i dokonanie wpisu: Prima-Sara Lee Coffee and Tea Poland Spółka Akcyjna, Poznań, Polska.

174252 2007 07 20 C. Wprowadzono zmianę przez wykreślenie całego wykazu towarów oraz wszystkich klas i dokonanie wpisu: kalkulatory elektroniczne do obliczania lub wyznaczania funkcji matematycznych; oprogramowanie komputerowe do wymiany danych pomiędzy tymi kalkulatorami i komputerami osobistymi; klasa 9.

174682 2007 07 24 A. Wprowadzono zmianę uprawnionego przez wykreślenie wpisu: Wytwórnia Klejów i Zapraw Budowlanych „ATLAS” Grzelak i Wspólnicy Spółka Jawna, Łódź, Polska 470501376 i dokonanie wpisu: ATLAS Spółka z o.o., Łódź, Polska 100253695.

174936 2007 07 05 A. Wprowadzono zmianę uprawnionego przez wykreślenie wpisu: ATRAX Agnieszka Awdziejczyk, Poznań, Polska i dokonanie wpisu: ATRAX Radosław Gajdasik, Warszawa, Polska NIP 891-128-14-04.

174991 2007 07 04 D. Dokonano wpisu: W celu zabezpieczenia wierzytelności przysługujących spółce Bank BPH S.A z siedzibą w Krakowie wobec Bakoma S.A. z siedzibą w Warszawie wynikających z umowy kredytu zawartej w dniu 19 grudnia 2006 r., Bakoma S.A. ustanowiła na rzecz spółki Bank BPH S.A zastaw na prawie ochronnym na znak towarowy R-174991, zgodnie z umową zastawu z dnia 19 grudnia 2006 r.

174992 2007 07 04 D. Dokonano wpisu: W celu zabezpieczenia wierzytelności przysługujących spółce Bank BPH S.A z siedzibą w Krakowie wobec Bakoma S.A. z siedzibą w Warszawie wynikających z umowy kredytu zawartej w dniu 19 grudnia 2006 r., Bakoma S.A. ustanowiła na rzecz spółki Bank BPH S.A zastaw na prawie ochronnym na znak towarowy R-174992, zgodnie z umową zastawu z dnia 19 grudnia 2006 r.

174993 2007 07 04 D. Dokonano wpisu: W celu zabezpieczenia wierzytelności przysługujących spółce Bank BPH S.A z siedzibą w Krakowie wobec Bakoma S.A. z siedzibą w Warszawie wynikających z umowy kredytu zawartej w dniu 19 grudnia 2006 r., Bakoma S.A. ustanowiła na rzecz spółki Bank BPH S.A zastaw na prawie ochronnym na znak towarowy R-174993, zgodnie z umową zastawu z dnia 19 grudnia 2006 r.

175156 2007 07 04 D. Dokonano wpisu: W celu zabezpieczenia wierzytelności przysługujących spółce Bank BPH S.A z siedzibą w Krakowie wobec Bakoma S.A. z siedzibą w Warszawie wynikających z umowy kredytu zawartej w dniu 19 grudnia 2006 r., Bakoma S.A. ustanowiła na rzecz spółki Bank BPH S.A zastaw na prawie ochronnym na znak towarowy R-175156, zgodnie z umową zastawu z dnia 19 grudnia 2006 r.

175157 2007 07 04 D. Dokonano wpisu: W celu zabezpieczenia wierzytelności przysługujących spółce Bank BPH S.A z siedzibą w Krakowie wobec Bakoma S.A. z siedzibą w Warszawie wynikających z umowy kredytu zawartej w dniu 19 grudnia 2006 r., Bakoma S.A. ustanowiła na rzecz spółki Bank BPH S.A zastaw na prawie ochronnym na znak towarowy R-175157, zgodnie z umową zastawu z dnia 19 grudnia 2006 r.

175158 2007 07 04 D. Dokonano wpisu: W celu zabezpieczenia wierzytelności przysługujących spółce Bank BPH S.A z siedzibą w Krakowie wobec Bakoma S.A. z siedzibą w Warszawie wynikających z umowy kredytu zawartej w dniu 19 grudnia 2006 r., Bakoma S.A. ustanowiła na rzecz spółki Bank BPH S.A zastaw na prawie ochronnym na znak towarowy R-175158, zgodnie z umową zastawu z dnia 19 grudnia 2006 r.

175244 2007 07 05 C. Wprowadzono zmianę przez wykreślenie z wykazu towarów: produkty farmaceutyczne; klasa 5 i dokonanie wpisu: produkty farmaceutyczne stosowane w leczeniu chorób przewodu pokarmowego i otyłości; klasa 5.

175282 2007 07 24 A. Wprowadzono zmianę uprawnionego przez wykreślenie wpisu: Firma Produkcyjno-Handlowo-Usługowa BUTELX - Grzegorz Kula, Bożena Kula, Bogucic Duży, Polska

273199091 i dokonanie wpisu: Grzegorz Kula Firma P.H.U. „BUTELX”, Bogucin Duży, Polska 637-135-18-37.

175301 2007 07 26 A. Wprowadzono zmianę uprawnionego przez wykreślenie wpisu: Kama Foods S.A., 02-021 Warszawa ul. Chmielna 5/7, Polska i dokonanie wpisu: Ewico Sp. z o.o., Brzeg, Polska 012659623.

175302 2007 07 26 A. Wprowadzono zmianę uprawnionego przez wykreślenie wpisu: Kama Foods S.A., 02-021 Warszawa ul. Chmielna 5/7, Polska i dokonanie wpisu: Ewico Sp. z o.o., Brzeg, Polska 012659623.

176065 2007 07 23 A. Wprowadzono zmianę uprawnionego przez wykreślenie wpisu: Wytwórnia Klejów i Zapraw Budowlanych „ATLAS” Grzelak i wspólnicy Spółka Jawna, Łódź, Polska 470501376 i dokonanie wpisu: ATLAS SPÓŁKA Z OGRANICZONĄ ODPOWIEDZIALNOŚCIĄ, Łódź, Polska 100253695.

177768 2007 07 04 D. Dokonano wpisu: W celu zabezpieczenia wierzytelności przysługujących spółce Bank BPH S.A z siedzibą w Krakowie wobec Bakoma S.A. z siedzibą w Warszawie wynikających z umowy kredytu zawartej w dniu 19 grudnia 2006 r., Bakoma S.A. ustanowiła na rzecz spółki Bank BPH S.A zastaw na prawie ochronnym na znak towarowy R-177768, zgodnie z umową zastawu z dnia 19 grudnia 2006 r.

177772 2007 07 23 A. Wprowadzono zmianę uprawnionego przez wykreślenie wpisu: Wytwórnia Klejów i Zapraw Budowlanych „ATLAS” Grzelak i wspólnicy spółka jawna, Łódź, Polska 470501376 i dokonanie wpisu: ATLAS SPÓŁKA Z OGRANICZONĄ ODPOWIEDZIALNOŚCIĄ, Łódź, Polska 100253695.

177850 2007 07 25 A. Wprowadzono zmianę uprawnionego przez wykreślenie wpisu: Bristol-Myers Squibb Company, Nowy Jork, Stany Zjednoczone Ameryki i dokonanie wpisu: OTSUKA PHARMACEUTICAL CO., LTD., Tokio, Japonia.

177875 2007 07 12 A. Wprowadzono zmianę siedziby uprawnionego przez wykreślenie wpisu: DGT Spółka z o.o., Gdańsk, Polska 190538999 i dokonanie wpisu: DGT Spółka z o.o., Straszyn, Polska 190538999.

177886 2007 07 12 A. Wprowadzono zmianę nazwy uprawnionego przez wykreślenie wpisu: BUMA SYSTEM SA, Kraków, Polska 350758036 i dokonanie wpisu: BUMA S.A., Kraków, Polska 350758036.

178068 2007 07 10 A. Wprowadzono zmianę uprawnionego przez wykreślenie wpisu: Zakłady Produkcyjno-Handlowe „Janton” Edward Janusz Janton, Bychlew, Polska 004297391 i dokonanie wpisu: JANTOŃ SPÓŁKA AKCYJNA SPÓŁKA KOMANDYTOWA, Dobroń, Polska 100282917.

178073 2007 07 04 D. Dokonano wpisu: W celu zabezpieczenia wierzytelności przysługujących spółce Bank BPH S.A z siedzibą w Krakowie wobec Bakoma S.A. z siedzibą w Warszawie wynikających z umowy kredytu zawartej w dniu 19 grudnia 2006 r., Bakoma S.A. ustanowiła na rzecz spółki Bank BPH S.A zastaw na prawie ochronnym na znak towarowy R-178073, zgodnie z umową zastawu z dnia 19 grudnia 2006 r.

178074 2007 07 04 D. Dokonano wpisu: W celu zabezpieczenia wierzytelności przysługujących spółce Bank BPH S.A z siedzibą w Krakowie wobec Bakoma S.A. z siedzibą w Warszawie wynikających z umowy kredytu zawartej w dniu 19 grudnia 2006 r., Bakoma S.A. ustanowiła na rzecz spółki Bank BPH S.A zastaw na prawie ochronnym na znak towarowy R-178074, zgodnie z umową zastawu z dnia 19 grudnia 2006 r.

178307 2007 07 04 D. Dokonano wpisu: W celu zabezpieczenia wierzytelności przysługujących spółce Bank BPH S.A z siedzibą w Krakowie wobec Bakoma S.A. z siedzibą w Warszawie wynikających z umowy kredytu zawartej w dniu 19 grudnia 2006 r., Bakoma S.A. ustanowiła na rzecz spółki Bank BPH S.A zastaw na prawie

ochronnym na znak towarowy R-178307, zgodnie z umową zastawu z dnia 19 grudnia 2006 r.

178597 2007 07 10 A. Wprowadzono zmianę uprawnionego przez wykreślenie wpisu: GRUPA ANIMEX Spółka Akcyjna, Morliny, Polska 510337940 i dokonanie wpisu: „GRUPA ANIMEX” Sp. z o.o., Morliny, Polska 016398958.

178625 2007 07 10 A. Wprowadzono zmianę uprawnionego przez wykreślenie wpisu: Zakłady Produkcyjno-Handlowe „Jantorń” Edward Janusz Jantorń, Bychlew, Polska 004297391 i dokonanie wpisu: JANTOŃ SPÓŁKA AKCYJNA SPÓŁKA KOMANDYTOWA, Dobroń, Polska 100282917.

178626 2007 07 10 A. Wprowadzono zmianę uprawnionego przez wykreślenie wpisu: Zakłady Produkcyjno-Handlowe „Jantorń” Edward Janusz Jantorń, Bychlew, Polska 004297391 i dokonanie wpisu: JANTOŃ SPÓŁKA AKCYJNA SPÓŁKA KOMANDYTOWA, Dobroń, Polska 100282917.

178787 2007 07 12 A. Wprowadzono zmianę siedziby uprawnionego przez wykreślenie wpisu: INSTAL-PROJEKT Gawłowsky, Ścierzyński Spółka jawna, Włocławek, Polska 910181649 i dokonanie wpisu: INSTAL-PROJEKT Gawłowsky, Ścierzyński Spółka jawna, Nowa Wieś k/Włocławka, Polska 910181649.

178788 2007 07 12 A. Wprowadzono zmianę siedziby uprawnionego przez wykreślenie wpisu: INSTAL-PROJEKT Gawłowsky, Ścierzyński Spółka jawna, Włocławek, Polska 910181649 i dokonanie wpisu: INSTAL-PROJEKT Gawłowsky, Ścierzyński Spółka jawna, Nowa Wieś k/Włocławka, Polska 910181649.

178957 2007 07 26 A. Wprowadzono zmianę uprawnionego przez wykreślenie wpisu: Hotel Europejski w Warszawie S.A., Warszawa, Polska 016006852 i dokonanie wpisu: Hotel Europejski Spółka z ograniczoną odpowiedzialnością, Warszawa, Polska 016006852.

178958 2007 07 26 A. Wprowadzono zmianę uprawnionego przez wykreślenie wpisu: Hotel Europejski w Warszawie S.A., Warszawa, Polska 016006852 i dokonanie wpisu: Hotel Europejski Spółka z ograniczoną odpowiedzialnością, Warszawa, Polska 016006852.

179014 2007 07 25 A. Wprowadzono zmianę uprawnionego przez wykreślenie wpisu: Bristol-Myers Squibb Company, Nowy Jork, Stany Zjednoczone Ameryki i dokonanie wpisu: OTSUKA PHARMACEUTICAL CO., LTD., Tokio, Japonia.

179080 2007 07 12 A. Wprowadzono zmianę siedziby uprawnionego przez wykreślenie wpisu: BASS s.c. Marek Belniak, Michał Skiba, Warszawa, Polska 012934035 i dokonanie wpisu: BASS s.c. Marek Belniak, Michał Skiba, Sękowin Nowy, Polska 012934035.

179643 2007 07 12 A. Wprowadzono zmianę uprawnionego przez wykreślenie wpisu: RIVER Spółka z o.o., Kraków, Polska i dokonanie wpisu: RIVER JACEK BATOR Spółka jawna, Kraków, Polska.

180274 2007 07 19 A. Wprowadzono zmianę uprawnionego przez wykreślenie wpisu: Tommy Hilfiger Licensing, Inc., Newark, Stany Zjednoczone Ameryki i dokonanie wpisu: TOMMY HILFIGER LICENSING LLC, Newark, Stany Zjednoczone Ameryki.

180274 2007 07 19 A. Wprowadzono zmianę siedziby uprawnionego przez wykreślenie wpisu: TOMMY HILFIGER LICENSING LLC, Newark, Stany Zjednoczone Ameryki i dokonanie wpisu: TOMMY HILFIGER LICENSING LLC, Nowy Jork, Stany Zjednoczone Ameryki.

180443 2007 07 25 D. Dokonano wpisu: W celu zabezpieczenia wierzytelności przysługujących spółce Bank BPH S.A z siedzibą w Krakowie wobec Bakoma S.A. z siedzibą w Warszawie wynikających z umowy kredytu zawartej w dniu 19 grudnia 2006 r., Bakoma S.A. ustanowiła na rzecz spółki Bank BPH S.A zastaw na prawie ochronnym na znak towarowy R-180443, zgodnie z umową zastawu z dnia 19 grudnia 2006 r.

180521 2007 07 10 A. Wprowadzono zmianę uprawnionego przez wykreślenie wpisu: Zakłady Produkcyjno-Handlowe „Jantorń” Edward Janusz Jantorń, Bychlew, Polska 004297391 i dokonanie wpisu: JANTOŃ SPÓŁKA AKCYJNA SPÓŁKA KOMANDYTOWA, Dobroń, Polska 100282917.

180522 2007 07 10 A. Wprowadzono zmianę uprawnionego przez wykreślenie wpisu: Zakłady Produkcyjno-Handlowe „Jantorń” Edward Janusz Jantorń, Bychlew, Polska 004297391 i dokonanie wpisu: JANTOŃ SPÓŁKA AKCYJNA SPÓŁKA KOMANDYTOWA, Dobroń, Polska 100282917.

180523 2007 07 10 A. Wprowadzono zmianę uprawnionego przez wykreślenie wpisu: Zakłady Produkcyjno-Handlowe „Jantorń” Edward Janusz Jantorń, Bychlew, Polska 004297391 i dokonanie wpisu: JANTOŃ SPÓŁKA AKCYJNA SPÓŁKA KOMANDYTOWA, Dobroń, Polska 100282917.

180630 2007 07 12 A. Wprowadzono zmianę uprawnionego przez wykreślenie wpisu: „TROX” Firma Produkcyjno-Handlowo-Uslugowa Piotr Komorowski, Łódź, Polska 471381738 i dokonanie wpisu: Przemysław Piotrowski, Łódź, Polska.

180642 2007 07 10 A. Wprowadzono zmianę uprawnionego przez wykreślenie wpisu: Zakłady Produkcyjno-Handlowe „Jantorń” Edward Janusz Jantorń, Bychlew, Polska 004297391 i dokonanie wpisu: JANTOŃ SPÓŁKA AKCYJNA SPÓŁKA KOMANDYTOWA, Dobroń, Polska 100282917.

181112 2007 07 30 A. Wprowadzono zmianę uprawnionego przez wykreślenie wpisu: KORONA Sp. z o.o., Wieluń, Polska i dokonanie wpisu: KORONA SPÓŁKA AKCYJNA, Wieluń, Polska.

181113 2007 07 30 A. Wprowadzono zmianę uprawnionego przez wykreślenie wpisu: KORONA Sp. z o.o., Wieluń, Polska i dokonanie wpisu: KORONA SPÓŁKA AKCYJNA, Wieluń, Polska.

181114 2007 07 30 A. Wprowadzono zmianę uprawnionego przez wykreślenie wpisu: KORONA Sp. z o.o., Wieluń, Polska i dokonanie wpisu: KORONA SPÓŁKA AKCYJNA, Wieluń, Polska.

181115 2007 07 30 A. Wprowadzono zmianę uprawnionego przez wykreślenie wpisu: KORONA Sp. z o.o., Wieluń, Polska i dokonanie wpisu: KORONA SPÓŁKA AKCYJNA, Wieluń, Polska.

181116 2007 07 30 A. Wprowadzono zmianę uprawnionego przez wykreślenie wpisu: KORONA Sp. z o.o., Wieluń, Polska i dokonanie wpisu: KORONA SPÓŁKA AKCYJNA, Wieluń, Polska.

181117 2007 07 30 A. Wprowadzono zmianę uprawnionego przez wykreślenie wpisu: KORONA Sp. z o.o., Wieluń, Polska i dokonanie wpisu: KORONA SPÓŁKA AKCYJNA, Wieluń, Polska.

181118 2007 07 30 A. Wprowadzono zmianę uprawnionego przez wykreślenie wpisu: KORONA Sp. z o.o., Wieluń, Polska i dokonanie wpisu: KORONA SPÓŁKA AKCYJNA, Wieluń, Polska.

181119 2007 07 30 A. Wprowadzono zmianę uprawnionego przez wykreślenie wpisu: KORONA Sp. z o.o., Wieluń, Polska i dokonanie wpisu: KORONA SPÓŁKA AKCYJNA, Wieluń, Polska.

181120 2007 07 30 A. Wprowadzono zmianę uprawnionego przez wykreślenie wpisu: KORONA Sp. z o.o., Wieluń, Polska i dokonanie wpisu: KORONA SPÓŁKA AKCYJNA, Wieluń, Polska.

181121 2007 07 30 A. Wprowadzono zmianę uprawnionego przez wykreślenie wpisu: KORONA Sp. z o.o., Wieluń, Polska i dokonanie wpisu: KORONA SPÓŁKA AKCYJNA, Wieluń, Polska.

181122 2007 07 30 A. Wprowadzono zmianę uprawnionego przez wykreślenie wpisu: KORONA Sp. z o.o., Wieluń, Polska i dokonanie wpisu: KORONA SPÓŁKA AKCYJNA, Wieluń, Polska.

181495 2007 07 26 A. Wprowadzono zmianę siedziby uprawnionego przez wykreślenie wpisu: Vogel Burda Communications Sp. z o.o., Wrocław, Polska 930401845 i dokonanie wpisu: Vogel Burda Communications Sp. z o.o., Warszawa, Polska 930401845.

181496 2007 07 26 A. Wprowadzono zmianę siedziby uprawnionego przez wykreślenie wpisu: Vogel Burda Communications Sp. z o.o., Wrocław, Polska 930401845 i dokonanie wpisu: Vogel Burda Communications Sp. z o.o., Warszawa, Polska 930401845.

181991 2007 07 31 A. Wprowadzono zmianę nazwy uprawnionego przez wykreślenie wpisu: Raab Karcher Materiały Budowlane Spółka z o.o., Wrocław, Polska i dokonanie wpisu: SAINT-GOBAIN DYSTRYBUCJA BUDOWLANA SPÓŁKA Z OGRANICZONĄ ODPOWIEDZIALNOŚCIĄ, Wrocław, Polska.

181992 2007 07 31 A. Wprowadzono zmianę nazwy uprawnionego przez wykreślenie wpisu: Raab Karcher Materiały Budowlane Spółka z o.o., Wrocław, Polska i dokonanie wpisu: SAINT-GOBAIN DYSTRYBUCJA BUDOWLANA SPÓŁKA Z OGRANICZONĄ ODPOWIEDZIALNOŚCIĄ, Wrocław, Polska.

181993 2007 07 31 A. Wprowadzono zmianę nazwy uprawnionego przez wykreślenie wpisu: Raab Karcher Materiały Budowlane Spółka z o.o., Wrocław, Polska i dokonanie wpisu: SAINT-GOBAIN DYSTRYBUCJA BUDOWLANA SPÓŁKA Z OGRANICZONĄ ODPOWIEDZIALNOŚCIĄ, Wrocław, Polska.

182419 2007 07 26 A. Wprowadzono zmianę uprawnionego przez wykreślenie wpisu: „Big” Centrum Rozwoju Przedsiębiorczości - Grażyna Puczkowska, Ostróda, Polska 510039310 i dokonanie wpisu: „Bajkowy Świat Kłobuka” Frank Uwe Döeck, Karnity, Polska 280095437.

182364 2007 07 26 A. Wprowadzono zmianę uprawnionego przez wykreślenie wpisu: „Big” Centrum Rozwoju Przedsiębiorczości Grażyna Puczkowska, Ostróda, Polska i dokonanie wpisu: „Bajkowy Świat Kłobuka” Frank Uwe Döeck, Karnity, Polska 280095437.

183888 2007 07 09 A. Wprowadzono zmianę uprawnionego przez wykreślenie wpisu: Floramedia International Est., Vaduz, Liechtenstein i dokonanie wpisu: Floramedia Group B.V., DC Wormerveer, Holandia.

324

DECYZJE O UNIEWAŻNIENIU PRAWA OCHRONNEGO

Poniższe zestawienie zawiera kolejno: numer prawa ochronnego na znaki towarowe, datę unieważnienia prawa ochronnego oraz treść decyzji.

111 876	2007 01 30	Unieważniono w całości
116 243	2007 03 01	Unieważniono w całości
131 318	2007 03 01	Unieważniono w całości
143 643	2006 12 12	Unieważniono w całości
143 644	2006 12 12	Unieważniono w całości
154 521	2006 11 27	Unieważniono w części dotyczącej wszystkich towarów w klasie 34.

325

DECYZJE O WYGAŚNIĘCIU PRAWA OCHRONNEGO

Poniższe zestawienie zawiera kolejno: numer prawa ochronnego na znaki towarowe i datę wygaśnięcia prawa ochronnego. W przypadku wygaśnięcia prawa tylko dla części towarów (usług) wymienia się te towary (usługi).

95 197	2002 06 28	Prawo wygasło w całości.
124 635	2005 10 11	Prawo wygasło w całości.
104 032	2007 03 17	Prawo wygasło w części dla towarów: torebki z siateczki, siatki termokurczliwe, naturalne jelita do wyrobów wędliniarskich, osłonki; klasa 18.
116 707	2007 01 28	Prawo wygasło w części dla towarów: taśmy dachowe i taśmy uszczelniające. bitumy, asfalt, masy zalewowe do spoin, środki do

		utwardzania drewna, taśmy lub płyty termoizolacyjne z warstwą asfaltu lub bez tej warstwy, kamienie budowlane, środki bitumiczne do powlekania, lakiery do dachów, kity, masy zalewowe do spoin, środki klejące, kleje adhezyjne do taśm dachowych, taśmy uszczelniające. taśmy lub płyty termoizolacyjne, sprzęt do gotowania asfaltu, do zalewania masą zalewową, smarowania asfaltem, bitumem, produktami asfaltowymi lub bitumicznymi określonych do tego celu taśm z materiału lub materiałów; klasa 2, 7, 17.
116708	2007 01 28	Prawo wygasło w części dla towarów: taśmy dachowe i taśmy uszczelniające. bitumy, asfalt, masy zalewowe do spoin, środki do utwardzania drewna, taśmy lub płyty termoizolacyjne z warstwą asfaltu lub bez tej warstwy, kamienie budowlane, środki bitumiczne do powlekania, lakiery do dachów, kity, masy zalewowe do spoin, środki klejące, kleje adhezyjne do taśm dachowych, taśmy uszczelniające. taśmy lub płyty termoizolacyjne, sprzęt do gotowania asfaltu, do zalewania masą zalewową, smarowania asfaltem, bitumem, produktami asfaltowymi lub bitumicznymi określonych do tego celu taśm z materiału lub materiałów; klasa 2, 7, 17.
117 913	2007 02 17	Prawo wygasło w części dla towarów i usług: lody, wyroby cukiernicze, słodycze; napoje bezalkoholowe; usługi konfekcjonowania, magazynowania, chłodzenia towarów, transport samochodowy; klasa 30, 32, 39.
118 021	2007 03 17	Prawo wygasło w części dla usług: usługi szycia, sitodruku na tkaninach i dzianinach, haftowanie; klasa 40.
118 176	2007 03 03	Prawo wygasło w części dla usług: usługi konstruktorskie i doradztwo techniczne, projektowanie, opiniowanie i nadzorowanie realizacji tych prac w zakresie kas fiskalnych, komputerów i wyposażenia do tych urządzeń, opracowywanie programów komputerowych, usługi prawne, tłumaczenia, usługi w zakresie projektowania wzornictwa przemysłowego, usługi w zakresie wdrażania patentów i wzorów użytkowych; klasa 42.
118 182	2007 03 03	Prawo wygasło w części dla usług: usługi konstruktorskie i doradztwo techniczne, projektowanie, opiniowanie i nadzorowanie realizacji tych prac w zakresie kas fiskalnych, komputerów i wyposażenia do tych urządzeń, opracowywanie programów komputerowych, usługi prawne, tłumaczenia, usługi w zakresie projektowania wzornictwa przemysłowego, usługi w zakresie wdrażania patentów i wzorów użytkowych; klasa 42.
118 881	2007 02 29	Prawo wygasło w części dla usług: doradztwo w zakresie prowadzenia działalności gospodarczej; usługi remontowe i budowlane; usługi transportowe; ekspertyzy techniczne, ekonomiczne, prawne i komputerowe; usługi hotelarskie; usługi poligraficzne; klasa 35, 37, 39, 42.
119 223	2007 01 28	Prawo wygasło w części dla towarów: taśmy dachowe i taśmy uszczelniające, bitumy, asfalt, masy zalewowe do spoin, środki do

- utwardzania drewna, taśmy lub płyty termoizolacyjne z warstwą asfaltu lub bez tej warstwy, kamienie budowlane, środki bitumiczne do powlekania, lakiery do dachów, kity, masy zalewowe, do spoin, środki klejące, kleje adhezyjne do taśm dachowych, taśmy uszczelniające, taśmy lub płyty termoizolacyjne, sprzęt do gotowania asfaltu, do zalewania masą zalewową, smarowania asfaltem, bitumem, produktami asfaltowymi lub bitumicznymi określonych do tego celu taśm z materiału lub materiałów; klasa 2, 7, 17.
- 119 441 2007 02 28 Prawo wygasło w części dla towarów: kombinezony i fartuchy do jednorazowego użytku; klasa 25.
- 119 658 2007 02 28 Prawo wygasło w części dla towarów i usług: sprzęt rehabilitacyjny ruchowy, bandaże elastyczne, bandaże podtrzymujące, bandaże usztywniające ortopedyczne, przyrządy do fizykoterapii, gorsety brzuszne, gorsety do celów leczniczych, kule dla inwalidów, lampy do celów leczniczych, lampy kwarcowe do celów leczniczych, łożka hydrostatyczne do celów leczniczych, łożka specjalne do celów leczniczych, aparaty do masażu, aparaty wibracyjne do masażu, materace powietrzne do celów leczniczych, nakolanniki ortopedyczne, obuwie ortopedyczne, artykuły ortopedyczne, bandaże przepuklinowe, pasy brzuszne, pasy do celów leczniczych, pasy elektryczne do celów leczniczych, pasy galwaniczne do celów leczniczych, pasy ortopedyczne, wkładki do butów przeciw płaskostopiu, podkładki podbrzuszne, poduszki do celów leczniczych, poduszki elektryczne do celów leczniczych, poduszki powietrzne do celów leczniczych, pończochy na żyłaki, protezy, podwieszki protez, rękawice do masażu, stoły do masażu, wkładki ortopedyczne, wkładki ortopedyczne do obuwia, szyny ortopedyczne; autoryzacja gabinetów prywatnych; klasa 10, 42.
- 124230 2007 07 23 Prawo wygasło w części dla usług: konserwacja i naprawy sprzętu mechanicznego i elektrycznego oraz komputerów, wypożyczalnia sprzętu budowlanego; klasa 37.
- 124 814 2007 04 29 Prawo wygasło w części dla usług: usługi związane z kawiarniami, barami i restauracjami; klasa 42.
- 125 350 2007 03 13 Prawo wygasło w części dla towarów i usług: wydawnictwa, w tym: broszury, etykiety, czasopisma, periodyki, kalendarze, książki, almanachy, materiały do nauczania, materiały szkoleniowe, katalogi, prospekty, inne publikacje, fotografie, grafiki, reprodukcje graficzne, rysunki, druki, formularze; doradztwo w zakresie organizowania i kierowania działalnością gospodarczą, zarządzania kadrowego, pomoc w prowadzeniu działalności gospodarczej, m.in. w dziedzinie komputeryzacji pracy, obsługi informatycznej, służba informacyjna, prognozy ekonomiczne, zarządzanie zbiorami informatycznymi, bazami danych, usługi w zakresie marketingu, przygotowywanie kampanii reklamowych, rozpowszechnianie materiałów reklamowych, organizowanie pokazów i wystaw w celach handlowych lub reklamowych, powielanie dokumentów; edycja tekstów, publikowanie tekstów; klasa 16, 35, 41.
- 125 838 2007 04 25 Prawo wygasło w części dla towarów i usług: automaty bilardowe, automaty do gier, aparaty fotograficzne, głośniki tubowe, kaski ochronne, kombinezony ochronne, lornetki, latarki; bagażniki do pojazdów, balony powietrzne, dętki do opon, jachty, krzeselka bezpieczne dla dzieci do pojazdów, przyczepy campingowe, rowery, spadochrony, łodzie, kajaki, wózki golfowe, wyciągi narciarskie; kompasy do wytyczania tras, mapy; kufrы, walizy, plecaki, torby turystyczne; bluzy, buty, czapki, pantofle gimnastyczne, kalosze, kąpielówki, kombinezony, podkoszulki, rękawice, spódnice, spodnie, szaliki, swetry; wypożyczanie sprzętu sportowego; klasa 9, 11, 12, 16, 18, 25, 42.
- 126 270 2007 10 01 Prawo wygasło w części dla towarów i usług: pończochy i rajstopy elastyczne lecznicze; szycie odzieży; klasa 10, 40.
- 134 894 2007 01 28 Prawo wygasło w części dla towarów: środki klejące, kleje adhezyjne do taśm dachowych, taśm uszczelniających, taśm lub płyt termoizolacyjnych; sprzęt do gotowania asfaltu, do zalewania masą zalewową, smarowania asfaltem, bitumem, produktami asfaltowym i lub bitumicznym i przeznaczonych do tego celu taśm z materiału lub materiałów; taśmy dachowe i taśmy uszczelniające, taśmy lub płyty termoizolacyjne z warstwą asfaltu lub bez tej warstwy; bitumy, asfalt, masy zalewowe do spoin, kamienie budowlane, środki bitumiczne do powlekania; klasa 7, 17.
- 173 667 2007 03 22 Prawo wygasło w części dla towarów: wyroby ze złota i srebra; klasa 14 (w części).

326

**DECYZJE O ZMIANIE LUB UCHYLENIU DECYZJI
(opublikowanych w Wiadomościach Urzędu Patentowego)**

Poniższe zestawienie zawiera kolejno: numer prawa ochronnego na znak towarowy, numer i rok wydania Wiadomości Urzędu Patentowego, w którym zmieniona lub uchylona decyzja została ogłoszona oraz datę i treść decyzji, w której zmieniono lub uchylono decyzję poprzednią.

- 122 227 10/2000 2007 04 26 Sprostowano oczywistą omyłkę w decyzji o rejestracji znaku towarowego z dnia 17.07.2000 r. w następujący sposób:
- na decyzji jest: NATUR PRODUKT Spółka z o.o. powinno być: NATUR PRODUKT TOM - MARK Spółka z o.o., Warszawa, Polska.
- 122 478 10/2000 2007 04 26 Sprostowano oczywistą omyłkę w decyzji o rejestracji znaku towarowego z dnia 19.07.2000 r. w następujący sposób:
- na decyzji jest: NATUR PRODUKT Spółka z o.o. powinno być: NATUR PRODUKT TOM - MARK Spółka z o.o., Warszawa, Polska.

178 724	02/2007	2007 04 20	Sprostowano oczywistą omyłkę w decyzji o udzieleniu prawa ochronnego na znak towarowy z dnia 30.08.2006 r. w następujący sposób: - w części dotyczącej nazwy uprawnionego powinno być: AJINOMOTO CO., Inc., Tokio, Japonia.	316886	VICI GÜTERMANN & Co AG, Claridenstrasse 25 CH-8002 ZÜRICH (CH) 1966 07 13	2007 01 22	2006 10 19	23
179 441	03/2007	2007 03 26	Sprostowano oczywistą omyłkę w decyzji o udzieleniu prawa ochronnego na znak towarowy z dnia 21.09.2006 r. w następujący sposób: - w części dotyczącej klasyfikacji wiedeńskiej powinno być: 26.42, 27.5.1, 29.1.1, 29.1.6, 29.1.8.	320440	THE TUDOR Montres Tudor S.A., 3, rue François-Dussaud CH-1211 Genève 26 (CH) 1966 09 12	2007 01 22	2006 11 01	14
181 033	04/2007	2007 06 28	Sprostowano oczywistą omyłkę w decyzji o udzieleniu prawa ochronnego na znak towarowy z dnia 04.09.2006 r. w następujący sposób: - w części dotyczącej nazwy uprawnionego powinno być: „ART.-7” WOJCIECH KALANDYK, Gdańsk, Polska.	321810	forster CFE: 27.5.17 Forster Rohr- & Profilttechnik AG, Romanshonerstrasse 6 CH-9320 Arbon (CH) 1966 09 26	2006 01 23	2005 09 06	12
181 706	04/2007	2007 05 14	Sprostowano oczywistą omyłkę w decyzji o udzieleniu prawa ochronnego na znak towarowy z dnia 08.11.2006 r. w następujący sposób: - w części dotyczącej nazwy uprawnionego powinno być: SIDEN - Systemy Informatyczne, Doradztwo, Energetyka Sp. z o.o., Toruń, Polska.	416491	TEMPOMAT DaimlerChrysler AG, Epplestrasse 225 70567 Stuttgart (DE) 1975 07 16	2007 01 08	2006 07 10	12
182 244	05/2007	2007 05 29	Sprostowano oczywistą omyłkę w decyzji o udzieleniu prawa ochronnego na znak towarowy z dnia 24.10.2006 r. w następujący sposób: - w części dotyczącej klasyfikacji wiedeńskiej powinno być: 5.3.13, 26.4.2, 27.5.1.	452642	OTELLO VIRBAC S.A., 1 ère Avenue - 2065 m - L.I.D. F-06516 CARROS Cedex (FR) 1980 05 27	2007 01 08	2006 08 02	05
				483975	HKS HKS-Warenzeichenverband e.V., Sieglestraße 25 70469 Stuttgart (DE) 1984 03 01	2004 02 09	2003 10 14	02
				498335	pietranera CFE: 26.1.1, 26.1.18, 26.1.24, 27.5.1 PIETRANERA S.P.A., 2, via Masaccio I-42100 REGGIO EMILIA (IT) 1985 08 30	2007 01 22	2006 09 08	11 20
				507281	LASAN Dalli-Werke GmbH & Co. KG, Zweifaller Strasse 120 52224 Stolberg (DE) 1986 11 13	2007 01 22	2006 05 26	03
				515180	MONTEGA ARISTON-NORD-WEST-RING eG, Nord-West-Ring-Strasse 11 63533 Mainhausen (DE) 1987 08 03	2005 09 19	2005 06 10	25
				566692	BE BOP RENAULT s.a.s. société par actions simplifiée, F-92100 BOULOGNE-BILLANCOURT (FR) 1991 02 15	2007 01 08	2006 09 19	12
				567513	WITT-Weiden JOSEF WITT GMBH, 4-12, Schillerstrasse, 92637 WEIDEN (DE) 1991 02 21	2007 01 22	2006 08 10	18 24 25 26 27
				586355	Trialix Sanofi-Aventis Deutschland GmbH, Brüningstrasse 50 65926 Frankfurt am Main (DE) 1992 05 05	2003 09 22	2003 06 12	05
				619572	ZANOLINI HEDDON INTERNATIONAL HOLDING S.A., 54, avenue Pasteur L-2310 Luxembourg (LU) 1994 06 07	2007 01 22	2006 10 18	03 09 18 24 25
				R 623954	ROADSTER Dr. Ing. h.c.F. Porsche AG, Porscheplatz 1 70435 Stuttgart (DE) 1994 08 31		1999 03 04	09 14 18
				632903	GOLD STRIKE Bokma Distillateurs B.V., Wattstraat 61 NL-2723 RB Zoetermeer (NL) 1995 02 21	2007 01 22	2006 09 29	33
				641145	MATRATZEN BULTEX CFE: 26.4.1, 26.4.10, 26.7.5, 26.7.25, 27.5.1, 29.1.1, 29.1.4, 29.1.5 RECTICEL, Naamloze vennootschap, Plejadenlaan 15 B-1200 SINT-LAMBRECHTS-WOLUWE (BE) 1995 08 07	2007 01 22	2006 10 24	12 17 20
295384	HETEX		05 22 23 24 25 26 27					
	Hetex Jacquard AG, Im Bifang 7 CH-5102 Rapperswil (CH) 1965 03 22		2007 01 22				2006 09 28	
316553	GRIP		06					
	CFE: 14.3.7, 26.1.7, 27.5.2 VVG BEFESTIGUNGSTECHNIK BETEILIGUNGS-GMBH, Westicker Strasse 46-52 58730 FRÖNDENBERG (DE) 1966 07 11		2007 01 08				2006 07 18	

327

REJESTRACJA MIĘDZYNARODOWA UZNANA W POLSCE

Poniższe zestawienie zawiera kolejno: numer międzynarodowego rejestru znaków towarowych, określenie znaku towarowego przedstawionego w postaci liter bądź cyfr oraz - jeżeli dotyczy - wskazanie symboli klas elementów graficznych znaku i w razie potrzeby rodzaju znaku, określenie klas towarowych, nazwisko i imię lub nazwę uprawnionego, jego miejsce zamieszkania lub siedzibę oraz kod kraju, datę rejestracji międzynarodowej, datę zamieszczenia informacji o tej rejestracji w Biuletynie Urzędu Patentowego oraz datę notyfikacji bądź datę rozszerzenia terytorialnego.

656859	SCHLECKER AS		
CFE: 25.3.1, 27.5.1 01 03 05 06 10 11 16 21 24 25 26 30 31 32 34			
Firma Anton Schlecker, Talstrasse 12 89579 Ehingen (Donau) (DE)			
1996 03 19	2004 07 26	2004 03 08	
661716	AFFINEX		05
PLANTES ET MEDECINES SARL, 29, rue du Sidobre F-81100 CASTRES (FR)			
1996 09 27	2007 01 08	2006 10 09	
670860	HYPOSWISS	16 35 36 41 42	
HYPOSWISS Privatbank AG, Schützengasse 4 CH-8023 Zürich (CH)			
1996 09 18	2007 01 22	2006 09 28	
671489	WINDMILL		30
B.V. MEELUNIE, Herengracht 209 NL-1016 BE AMSTERDAM (NL)			
1997 03 11	2007 01 22	2006 10 17	
675768	BARIOCCO		12
RENAULT s.a.s. société par actions simplifiée, F-92100 BOULOGNE-BILLAN COURT (FR)			
1997 06 30	2007 01 08	2006 09 28	
676695	DESKO		09
DESKO GmbH, Gottlieb-Keim-Strasse 56 95448 Bayreuth (DE)			
1997 04 22	2007 01 22	2006 10 05	
678381	WIELENGASTAM 1867		
CFE: 7.1.13, 27.5.1, 27.7.1 01 30			
B.V. Meelunie, Herengracht 209 NL-1016 BE Amsterdam-C (NL)			
1997 07 30	2007 01 22	2006 10 17	
692149	YOGO BROSS		29 30
Soremartec S.A., 102, Drève de l'Arc-en-Ciel, B-6700 SCHOPPACH-ARLON (BE)			
1998 04 10		1998 06 11	
703580	Quigg	07 08 09 10 11 21	
Aldi Einkauf GmbH & Co. oHG, Eckenbergstrasse 16 45307 Essen (DE)			
1998 07 08	2006 10 16	2006 04 04	
703961	STELLA	16 25 28	
Shimano Inc., 77, Oimatsu-cho, 3-cho SAKAI, OSAKA (JP)			
1998 11 10		2001 05 16	
706012	SANLUX		
CFE: 26.3.1, 27.5.1 07			
SHAOXING SANLUX RUBBER GROUP (SHAOXING SANLISHI XIANGJIAO ZONGGONGSI), Kegjaozhen Shaoxingxian, 312031 Zhejiangsheng (CN)			
1998 12 25	2007 01 08	2006 06 05	
712627	RB RAINBOW COLLECTION		
CFE: 26.4.2, 26.4.8, 26.4.9, 27.5.1 25			
bon prix Handelsgesellschaft mbH, Haldesdorfer Strasse 61 22179 Hamburg (DE)			
1999 02 27		1999 06 17	
734150	jobi		
CFE: 26.4.4, 26.11.3, 27.5.1, 29.1.15 42			
Zakrytoe aktsionernoje obchtchestvo „DEKART“, 31, oul. Leningradskaya RU-141400 Khimki, Moskovskaya oblast (RU)			
2000 02 28	2005 06 13	2004 11 29	
740685	BALTRA		37 42
E.ON Ruhrgas AG, Huttropstrasse 60 45138 Essen (DE)			
2000 07 31		2000 10 05	
743109	Ratioform		16 20
Ratioform Verpackungsmittel GmbH, Gangsteig, 12 85652 Landsham/Pliening (DE)			
2000 03 23	2007 01 22	2006 09 22	
752566	CANNABIS Sativa		
CFE: 5.3.11, 27.5.1 24 25			
Janovská Petra, Karla Čapka 241 CZ-417 42 Krupka (CZ)			
2000 11 08		2001 04 05	
757907	OSIM		10 35
OSIM INTERNATIONAL LTD, 65 Ubi Avenue 1 SINGAPORE 408939 (SG)			
2001 03 05	2003 01 27	2002 09 30	
758091	INTERPLAST		
CFE: 27.5.1 07 09 12 17 19 20			
INTERPLAST Kunststoffe GmbH, 1, Bühlwiesenweg 72221 Haiterbach (DE)			
2000 12 30		2001 06 28	
762693	EFM Ihr unabhängiger Versicherungsmakler		
CFE: 2.1.1, 26.1.1, 27.5.1 36			
Josef GRAF, 81 A, Rudolfstraße A-8010 GRAZ (AT)			
2001 07 03	2007 01 08	2006 09 20	
771545	Augustus		33
Reh Kendermann GmbH Weinkellerei, Am Ockenheimer Graben 35 55411 Bingen (DE)			
2001 11 15	2002 03 25	2002 01 24	
774619	VAGIPILLS		05
ELLEN AB, Box 55700 SE-114 83 STOCKHOLM (SE)			
2001 11 30	2007 01 22	2006 10 18	
781941	Elpro		
CFE: 27.5.1 11 35			
Abris Lelbach, 55 Varentrappstrasse 60486 Frankfurt/M. (DE)			
2001 06 28	2002 08 26	2002 07 04	
783620	CHITO		32 33
Anton Riemerschmid Weinbrennerei und Likörfabrik GmbH & Co. KG, Justus-von-Liebig-Str. 12 85435 Erding (DE)			
2002 05 10	2002 10 07	2002 08 08	
784052	yumeijing		
CFE: 27.5.1 03			
TIANJIN YUMEIJING GROUP CO., LTD (TIANJIN YUMEIJING JITUAN YOUXIAN GONGSI), 188, Hongqi Lu, Nankai Qu CN-300110 Tianjin (CN)			
2002 07 09	2007 01 08	2006 06 05	
784225	IKARIMI		29 43
Deutsche See GmbH, Maifischstraße 3-9 27572 Bremerhaven (DE)			
2002 07 05	2007 01 08	2006 06 27	
784511	ENERGIE		
CFE: 27.5.1 09 12 14 16 18 25 32			
INTERNATIONAL STARS S.A., 29, avenue Monterey L-2163 Luxembourg (LU)			
2002 05 24	2002 10 21	2002 08 22	
787929	MESAN FURNITURE EQUIPMENT		
CFE: 25.3.1, 27.5.1 06 20			
MESAN PLASTIK SANAYI VE TICARET LIMITED ŞIRKETI, Organize Sanayi Bolgesi, Metal is Kooperatifi, 18. Blok No: 10-12 İKİTELLİ/İSTANBUL (TR)			
2002 02 19	2005 10 31	2005 07 27	
788714	DIANA		
CFE: 24.15.1, 26.4.3, 27.5.1 09			
RUE ROYALE DIANA S.P.A., 24, via Statale I-23807 MERATE (Lecco) (IT)			
2002 05 16	2002 12 30	2002 10 31	
789794	FRIDTJOF NANSEN		33
Eurowine AS, Sørkedalsveien 10 b OSLO (NO)			
2002 10 07	2007 01 22	2006 10 02	
792263	SEAT ALTEA		12
SEAT, S.A., Autovia A-2, Km. 585 E-08760 Martorell, Barcelona (ES)			
2002 10 21	2003 02 24	2002 12 26	
792476	areon refreshment WIND Fresh		
CFE: 27.5.1 05			
DIMITAR HRISTOV BALEV, kv. Vladislavovo, bl. 224, vh. 2, ap. 50 BG-9000 VARNA (BG)			
2002 07 31	2003 02 24	2002 12 26	

793914	BOXER				
CFE: 27.3.1, 27.5.1, 29.1.2, 29.1.8			01 05		
Syngenta Limited, Syngenta European Regional Center, Priestley Road, Surrey Research Park Guildford, Surrey GU2 7YH (GB)					
2002 11 26		2007 01 22		2006 10 25	
796967	SPROX				18
SHOE BRANDING EUROPE BVBA, Lindestraat 58 B-9700 Oudenaarde (BE)					
2003 01 22		2005 10 31		2005 07 01	
799319	CFE: 26.4.3, 29.1.1	05 09 10 11 12 16 22 24 25 26 28 35 38 39 41 42 43 44 45			
Comité international de la Croix-Rouge, 19, avenue de la Paix CH-1202 Genève (CH)					
2003 01 24		2007 01 22		2006 04 07	
799532	PIC			35 37 39 41 42	
PIC Engineering Oyj, Liesikuja 5 FI-01600 Vantaa (FI)					
2003 02 27		2003 06 16		2003 04 24	
799761	Boehringer	01 03 05 10 16 30 31 35 41 42 44			
Boehringer Ingelheim Pharma GmbH & Co. KG, Binger Strasse 173 55216 Ingelheim (DE)					
2002 12 02		2003 11 03		2003 06 30	
803267	SY SANDY				
CFE: 26.1.1, 26.1.18, 27.5.1					28
SANDY, 447, rue Victor Fichelle F-59310 AUCHY LES ORCHIES (FR)					
2003 05 15		2003 08 11		2003 06 26	
804996	BOHITO				32
Distilleerderijen Erven Lucas Bols B.V., Wattstraat 61 NL-2723 RB Zoetermeer (NL)					
2003 04 25		2003 08 25		2003 07 17	
807796	STOP. SHOP.				
CFE: 26.4.1, 26.4.18, 27.5.1, 29.1.12				36 37	
CENTER INVEST Építőipari és Szolgáltató Korlátolt Felelősségű Társaság, Budaörsi út 64 H-1118 Budapest (HU)					
2003 06 01		2007 01 08		2006 03 31	
807897	Juwel				29 30 32
REWE-Zentral AG, Domstr. 20 50668 Köln (DE)					
2003 05 19		2003 10 20		2003 09 04	
808443	GOLDENLINE				
CFE: 26.11.1, 27.5.1, 29.1.13				29 30	
ROCON Handels GmbH, Kürnbergblick 3 A-4060 Leonding (AT)					
2003 06 05		2003 11 03		2003 09 11	
809008	DU				03
Alicia JURADO SOLER, Paseo de la Alameda, 20 E-46010 VALENCIA (ES)					
2003 06 06		2006 12 27		2006 09 14	
810384	CFE: 22.3.1, 28.5.0			16 35 40 41	
Limited Liability Company „Publishing House Klakson-Media“, 14, Botanicheskaya st. RU-127276 Moscow (RU)					
2003 07 10		2003 12 01		2003 10 16	
810393	ALTARA			12 18 20 22 24	
ALCANTARA S.p.A., Via Mecenate, 86 I-20138 MILANO (IT)					
2003 03 27		2003 12 01		2003 10 16	
811362	MASCOTTE				25
LEVACHOV MIKHAIL GUEORGUEVITCH, kv. 22, d. 21, Ryazansky prosp. RU-109391 MOSKVA (RU)					
2003 08 26		2003 12 15		2003 11 06	
811887	COCOPUR			01 02 08 17 19	
RPM Ireland IP Limited, 4th Floor, 25-28 Adelaide Road Dublin 2 (IE)					
2003 03 05		2003 12 29		2003 11 13	
817678	RECOX				01 03
Zentiva, a.s., U Kabelovny 130 CZ-102 37 Praha 10 - Dolní Měcholupy (CZ)					
2003 11 21		2004 04 05		2004 02 19	
818430	CLEANSEPT				05 16
Oro Clean Chemie AG, Allmendstrasse 21 CH-8320 Fehraltorf (CH)					
2004 01 23		2006 01 09		2005 07 15	
822277	RUMLER				
CFE: 26.5.1, 26.11.9, 27.5.1, 29.1.12				01 02 03	
Rumler GmbH & Co. KG Chemische Fabrik, Schlossstrasse 20 73054 Eisingen (DE)					
2004 02 10		2004 06 14		2004 04 29	
822635	diamond MACRAME				
CFE: 25.1.9, 27.5.1				26	
SAS TEKSTIL SANAYI VE TICARET ANONIM ŞİRKETİ, Sultanhamam Hocahan Sokak, Hamdibey Geçidi No: 70 EMINÖNÜ - ISTANBUL (TR)					
2004 03 04		2006 01 09		2005 05 10	
823325	Smart Original				19 27
Tarkett SAS, 2, rue de l'Égalité F-92748 NANTERRE (FR)					
2004 03 15		2004 06 28		2004 05 20	
823328	Smart Nature				19 27
Tarkett SAS, 2, rue de l'Égalité F-92748 NANTERRE (FR)					
2004 03 15		2004 06 28		2004 05 20	
824224	telepizza				
CFE: 27.5.1				30 39 43	
TELE PIZZA, S.A., c/ Isla Graciosa, 7 - Parque Empresarial „La Marina“ E-28700 SAN SEBASTIAN DE LOS REYES (MADRID) (ES)					
2003 12 23		2004 07 26		2004 06 03	
825205	ARTPRO				
CFE: 2.1.7, 21.3.1, 27.5.1				28	
YANG BIN, Room 605, Building 47, No. 1, Lane 729, Xiduan, Huancheng North Road, Jiangbei Qu NINGBO CITY, ZHEJIANG 315016 (CN)					
2004 03 16		2007 01 08		2006 05 29	
826156	GALAXY				
CFE: 25.3.1, 25.3.3, 27.5.1, 29.1.12				06 09 20	
Tiger Products B.V., Winde 3 NL-5667 AX Geldrop (NL)					
2004 01 14		2004 08 09		2004 07 01	
827533	Actiflex				10 18 25
Schein Orthopädie-Service KG, Trecknase 11 42897 Remscheid (DE)					
2004 04 02		2007 01 22		2006 02 23	
827789	ANHUA				
CFE: 26.1.1, 26.1.18, 27.5.1				24	
WANG SHENG QIANG CHEN WEN MIN, Zoldkö Utca 23 B6 H-1025 Budapest (HU)					
2004 05 04		2004 09 06		2004 07 29	
830826	ESC				
CFE: 2.9.1, 27.5.1, 29.1.1				35 38 41 42	
SOCIETE EUROPEENNE DE CARDIOLOGIE, 2035, route des Colles Les Templiers, BP 179 F-06903 SOPHIA ANTIPOLIS Cedex (FR)					
2004 06 10		2004 10 18		2004 09 09	
830890	FREEDOM TO SHAPE YOUR FIGURE				01 05
Loders Crocklaan B.V., Hogeweg 1 NL-1521 AZ Wormerveer (NL)					
2004 08 16		2004 11 02		2004 09 16	
831516	TAX FREE				
CFE: 24.15.1, 26.1.1, 26.1.4, 26.1.18, 27.5.1, 29.1.13				35 36 39	
Euro Refund Group North a Islandi ehf., Adalstraeti 2 IS-101 Reykjavik (IS)					
2004 03 05		2006 02 06		2005 07 14	
831559	supercat Sara				
CFE: 27.5.1				31	
PET Czech, s.r.o., Za Rybníkem 665 CZ-252 42 Jesenice u Prahy (CZ)					
2004 02 24		2004 11 15		2004 09 30	
833470	CITY				06 19 20
MORAVIA Gesellschaft für Verkehrszeichen und Signalgläser mbH, Rostocker Strasse 10 65191 Wiesbaden (DE)					
2004 01 26		2004 11 29		2004 10 21	

836274	Aveeno Baby CFE: 27.5.1 Janssen Pharmaceutica N.V., Turnhoutseweg 30 B-2340 Beerse (BE) 2004 09 02 2005 01 10 2004 12 02	03 05
837655	CFE: 14.1.1, 29.1.12 aquatherm GmbH Kunststoff- Extrusions- und Spritzgießtechnik, Biggen 5 57439 Attendorn (DE) 2004 05 19 2005 02 07 2004 12 23	19
837716	MATADOR CFE: 2.1.21, 3.4.1, 3.4.4, 27.5.1 VALUE CREATION BRANDS Sàrl, Chemin des Couleuvres 8B CH- 1295 Tannay (CH) 2004 07 27 2005 02 07 2004 12 23	08
838470	CFE: 26.4.9, 29.1.1 QUICK RESTAURANTS, en abrégé QUICK, société anonyme, avenue Louise 65, boîte 11 B-1050 Bruxelles (BE) 2004 09 30 2006 08 07 2006 05 11	29 30 32 43
839703	TSAR Balik Räucherei im Toggenburg AG, Im Moos CH-9122 Mogelsberg (CH) 2004 12 22 2005 03 21 2005 02 03	29 30
840144	ACKERMAN IVANESCU GEORGE, Str. 13 Septembrie Nr. 120, BL. 60-62, Scara B, Apt. 28, Sector 5 BUCAREST (RO) 2004 09 24 2005 04 04 2005 02 10	30
844194	ALFA CFE: 27.5.1 BAŞER TÜRKETİM MADDELERİ PAZARLAMA VE TİCARET ANONİM ŞİRKETİ, Saniye Ermutlu Sokak Başer Han No: 2 Erenköy KOZYATAGI-İSTANBUL (TR) 2004 06 14 2005 05 30 2005 04 07	03
846804	RONUX F. Hoffmann-La Roche AG, Grenzacher Strasse 124 CH-4002 Basel (CH) 2005 01 21 2005 06 27 2005 05 12	09 16 41 42
848737	Assess-net CFE: 26.4.2, 26.4.18, 27.5.1, 29.1.4 PERFORMANSE S.A., Atlanpôle - La Fleuriaye, BP 40703 F-44481 CARQUEFOU Cedex (FR) 2004 10 01 2005 07 25 2005 06 09	35
848846	Eargonomic Sennheiser electronic GmbH & Co. KG, Am Labor 1 30900 Wedemark (DE) 2004 05 28 2005 07 25 2005 06 09	09 10 38
849112	ECOMAX Hansgrohe AG, Auestrasse 5-9 77761 Schiltach (DE) 2004 07 16 2005 07 25 2005 06 09	09 11
849120	Caramelts August Storck KG, Waldstrasse 27 13403 Berlin (DE) 2005 03 24 2005 07 25 2005 06 09	30
849396	Mix'it CFE: 27.5.1, 29.1.1 Campina Nederland Holding B.V., Hogeweg 9 NL-5301 LB Zaltbommel (NL) 2004 10 14 2005 08 08 2005 06 16	29 30
849432	SUMMIT Montblanc-Simplo GmbH, Hellgrundweg 100 22525 Hamburg (DE) 2004 10 05 2005 08 08 2005 06 16	03 16
849516	STEPR CFE: 27.5.1, 27.5.17 STEP HALICILIK VE MAGAZACILIK SANAYI VE TİCARET A.S., Tevsikiye Cad. Belveder, Apt. No. 101/2 Tevsikiye Sisli Istanbul (TR) 2004 12 17 2005 08 08 2005 06 16	24 35
849650	HALIFAX CONSULTING Nicolas CARON, 10 bis rue de la Salle F-78100 Saint-Germain-en- Laye (FR) 2004 10 08 2005 08 08 2005 06 16	41
849676	GRAND GOURMET RIVISTA INTERNAZIONALE DI ALTA CUCINA E BIEN VIVRE CFE: 27.5.1 ARNOLD MONDADORI EDITORE S.P.A., 12, via Bianca di Savoia, I-20122 MILANO (IT) 2004 08 13 2005 08 08 2005 06 16	09 38
850670	PROGEEFFIK LABORATORIOS EFFIK, S.A., Antonio de Cabezón, 27 E-28034 MADRID (ES) 2004 12 30 2007 01 22 2006 10 24	05
850674	wizzair.com WIZZ CFE: 18.5.1, 29.1.13 WIZZ Air Hungary Kft., Lőrinci út 59. H-2220 Vecsés (HU) 2004 07 27 2005 08 22 2005 06 30	12 16 21 39 41 43
853625	LIBRA CFE: 26.3.23, 26.4.11, 26.4.24, 27.5.1 LIBRA Electronics a.s., Chelčického 149/13/a CZ-370 01 České Budějovice (CZ) 2005 05 18 2005 10 03 2005 08 11	07 11
854916	AIA The American Institute of Architects, 1735 New York Avenue Washington, D.C. 20006-5292 (US) 2005 02 01 2005 10 17 2005 08 25	16 35
856209	CFE: 26.11.1, 26.11.11, 26.13.25 AstraZeneca PLC, 15 Stanhope Gate London W1Y 6LN (GB) 2005 07 01 2005 10 17 2005 09 01	02 16 44
856280	jobi CFE: 26.4.4, 27.5.1, 29.1.15 Zakrytoe aktsionernoe obchtchestvo „DEKART“, 31, oul. Leningradskaya RU-141400 Khimki, Moskovskaya oblast (RU) 2005 03 17 2005 10 17 2005 09 01	35
856320	ANDY HUG Andy Hug AG, Ruessenstrasse 5 CH-6340 Baar (CH) 2004 12 08 2005 10 17 2005 09 01	14 35
856431	PROTI BAR BARIATRIX EUROPE INC, 240, rue Claude Chappe F-07500 GUILHERAND GRANGES (FR) 2005 03 02 2005 10 17 2005 09 01	05 30 31
856468	CARIBO KORD Beteiligungsgesellschaft mbH & Co. KG, Am Sandtorkai 2 20457 Hamburg (DE) 2004 11 26 2005 10 17 2005 09 01	01 29 30 32
856500	S BEAT Swissbit AG, Industriestrasse 8 CH-9552 Bronschhofen (CH) 2005 05 27 2005 10 17 2006 01 05	42
856731	CFE: 3.4.4, 19.7.1 MIGUEL TORRES S.A., Miquel Torres i Carbó, 6 E-08720 VILAFRANCA DEL PENEDES (Barcelona) (ES) 2005 02 24 2005 10 31 2005 09 08	33
857011	Haimu CFE: 27.5.1, 28.3.0 DENG GUOJIU, No. 41, Caoyitian Tangyi Road, Guzhen Town, Zhongshan City Guangdong Province (CN) 2005 07 07 2005 10 31 2005 09 08	11
857099	Apetit Hachette Filipacchi 2000, spol. s r.o., Na Zátorce 3 CZ-160 00 Praha 6 (CZ) 2005 04 05 2005 10 31 2005 09 08	16 38 41

857448	PAPAS OLIO			
CFE: 1.15.15, 5.5.4, 5.5.20, 27.5.1, 29.1.13		29		
"PAPAS OLIO" AD, Industrialna zona BG-8600 IAMBOL (BG)				
2005 05 27	2005 10 31		2005 09 08	
858070	LOVELY ROUGE			03
BOURJOIS, 12-14, rue Victor Noir F-92200 NEUILLY-SUR-SEINE (FR)				
2005 07 08	2005 10 31		2005 09 15	
860178	SEALS			25
CFE: 26.11.1, 26.11.12, 27.5.1				
GUANGZHOU HHY ECONOMIC DEVELOPMENT CO., LTD., Room 306, No. 65 Zhongshan Yi Road, Dongshan District, Guangzhou City, Guangdong (CN)				
2005 05 23	2005 11 14		2005 09 29	
860536	dxt			18 25 35
CFE: 26.4.1, 27.5.1				
FRANCO TUNISIENNE DE PARTICIPATIONS ET INVESTISSEMENTS, 72 quai de Jemmapes F-75010 Paris (FR)				
2005 07 08	2007 01 22		2006 09 28	
861536	Kardin			01 05
Actavis Deutschland GmbH & Co. KG, Elisabeth Selbert Straße 1 40764 Langenfeld (DE)				
2005 07 12	2005 11 28		2005 10 06	
861670	m			06 09 11 12 14 16 18 20 21 24 25 28
CFE: 4.5.5, 27.5.1, 29.1.13				
Mars U.K. Limited, 3D Dundee Road Slough, Berkshire SL1 4LG (GB)				
2004 11 19	2005 11 28		2005 10 06	
861671	m			06 09 11 14 16 18 20 21 24 25
CFE: 4.5.5, 27.5.1, 29.1.13				
Mars U.K. Limited, 3D Dundee Road Slough, Berkshire SL1 4LG (GB)				
2004 11 19	2005 11 28		2005 10 06	
861817	CHALLENGER GENESIS			12 37 39
TRIGANO, 100 rue Petit F-75019 PARIS (FR)				
2005 08 01	2005 11 28		2005 10 13	
861825	SOLOTEC			06 20
Griesser Holding AG, Tänikonstrasse 3 CH-8355 Aadorf (CH)				
2005 08 17	2005 11 28		2005 10 13	
863095	PROSPA			02
CFE: 27.5.1				
PROSPA VIMO, 3, rue du 43ème RIC F-80510 LONGPRE LES CORPS SAINTS (FR)				
2005 09 01	2005 12 12		2005 10 20	
864120	02 Centro Wellness			41
CFE: 27.5.1, 27.7.1, 29.1.12				
O2 CENTRO WELLNESS, S.L., Calle Doctor Ferran, 25 E-08034 BARCELONA (ES)				
2005 06 06	2007 01 22		2006 09 15	
864141	mareinitaly			29 33 43
CFE: 3.9.24, 11.1.1, 11.1.4, 27.5.1				
MASSIMO COCCIA, Viale Ceccarini, 134 I-47838 RICCIONE (RN) (IT)				
2004 12 17	2007 01 22		2006 09 04	
864770	GRUPO DICO			36 37 42
CFE: 27.5.1, 29.1.13				
GRUPO DICO EMPRESARIAL, S.L., San Maximo, 9 E-28041 MADRID (ES)				
2005 02 28	2005 12 27		2005 11 03	
866971	IMO			01
Idera Pharmaceuticals, Inc., 345 Vassar Street CAMBRIDGE, MA 02139 (US)				
2005 04 08	2006 01 09		2005 11 24	
867038	LOVELY GIRL			03
BOURJOIS, 12-14, rue Victor Noir F-92200 NEUILLY-SUR-SEINE (FR)				
2005 10 03	2006 01 09		2005 11 24	
867807	FORAMEN			03 21
SALCINES LÓPEZ, Francisco, Polígono Industrial de Guarnizo - Parcela 8 E-39611 Guarnizo - Cantabria (ES)				
2005 07 12	2006 01 23		2005 12 01	
868391	binder+co we process the future			07 42
CFE: 27.5.1				
Binder + Co AG, Grazerstrasse 19-25 A-8200 Gleisdorf (AT)				
2005 02 24	2006 01 23		2005 12 08	
870261	Bauplast			19
CFE: 7.3.1, 27.5.1, 29.1.13				
KOMPEN PVC YAPI VE İNŞAAT MALZEMELERİ SANAYİ VE TİCARET ANONİM ŞİRKETİ, İstanbul Yolu 45. Km Ladik Mevkii, SARAYÖNÜ/ KONYA (TR)				
2005 09 13	2007 01 08		2006 09 20	
870398	Las Cuarenta			03 29 30 31 32 33
Plus Warenhandelsgesellschaft mbH, Wissollstrasse 5-43 45478 Mülheim an der Ruhr (DE)				
2005 10 17	2006 02 06		2005 12 22	
873552	INDESIT We work, you play.			07 11
CFE: 24.17.25, 27.5.1				
INDESIT COMPANY SPA, Viale Aristide Merloni, 47 FABRIANO (AN) (IT)				
2005 03 16	2006 04 03		2006 02 09	
874145	BUSATTI			24
BUSATTI S.R.L., Via Mazzini, 14 I-52031 ANGIARI (AR) (IT)				
2005 11 03	2007 01 22		2006 08 29	
874149	CITY GLAM			03
GA MODEFINE S.A., Via Penate 4 CH-6850 Mendrisio (CH)				
2005 10 18	2006 04 03		2006 02 16	
875261	SEMIA			11
SAUNIER DUVAL EAU CHAUDE CHAUFFAGE, 8, avenue Pablo Picasso F-94120 FONTENAY-SOUS-BOIS (FR)				
2005 12 16	2007 01 22		2006 09 28	
882328	Cockta			21 32 39
CFE: 26.4.18, 27.5.1, 29.1.12				
Droga Kolinska, Živilska industrija, d.d., Kolinska ulica 1 SI-1544 Ljubljana (SI)				
2006 04 03	2006 07 10		2006 05 25	
883024	SSI			16 41
Concept Systems, Inc., 2619 Canton Court Fort Collins, CO 80525-4498 (US)				
2006 01 27	2006 07 24		2006 06 01	
883025	SCUBA SCHOOLS INTERNATIONAL			16 41
Concept Systems, Inc., 2619 Canton Court Fort Collins, CO 80525 (US)				
2006 01 27	2006 07 24		2006 06 01	
883927	EUPHORIA BLOSSOM			03
Calvin Klein Cosmetic Corporation, 501 Silverside Road, Wilmington, Delaware 19809 (US)				
2006 03 16	2006 08 07		2006 06 15	
885005	SOCIETE GENERALE			09 38
SOCIETE GENERALE, 29 boulevard Haussmann F-75009 PARIS (FR)				
2006 02 24	2006 08 07		2006 06 22	
893024	NATEJA			05 30
UAB „ACORUS CALAMUS“, Statybininkų g. 6a LT-83182 Pakruojis (LT)				
2006 04 14	2006 10 30		2006 09 07	
894610	LES MARINOUS			29 30
LA MONEGASQUE FRANCE, ZA Bertoire F-13410 LAMBESC (FR)				
2006 04 20	2007 01 22		2006 09 29	
894800	JEAN GUI			29 30
LA MONEGASQUE FRANCE, ZA Bertoire F-13410 LAMBESC (FR)				
2006 04 20	2007 01 22		2006 09 29	

895147	RIETUMU BANKA	35 36 38 42	
	RIETUMU BANKA, A/S, Brivibas iela 54 LV-1011 Riga (LV)		
2005 10 17	2006 11 27	2006 10 05	
895156	BB		
CFE: 27.5.1, 29.1.11		03 09 14 18 25 41 43	
	LARIDEL PARTICIPATIONS S.A., 241 route de Longwy L-1941 LUXEMBOURG (LU)		
2006 06 13	2006 11 27	2006 10 05	
895177	KJF		
CFE: 25.7.20, 26.1.2, 27.5.1		21	
	SHENZHEN KANGJIAFU INDUSTRY CO., LTD., No. 40, 4/F, No 51, Middle Changchu Road, Gongming Baoan, Shenzhen Guangdong (CN)		
2006 05 26	2006 11 27	2006 10 05	
895194	SCHIENLE		
CFE: 26.11.8, 27.5.8, 29.1.12		09 40 42	
	Schienle Magnettechnik + Elektronik GmbH, Im Oberwiesen 3 88682 Salem/Neufrach (DE)		
2006 04 07	2006 11 27	2006 10 05	
895214	CAMARGUE	12	
	RENAULT s.a.s., F-92100 BOULOGNE-BILLAN COURT (FR)		
2006 07 19	2006 11 27	2006 10 05	
895603	DISTRICT	12	
	AUTOMOBILES CITROËN, Immeuble Colisée III - 12 rue Fructidor F-75835 Paris Cedex (FR)		
2006 08 04	2007 01 22	2006 10 12	
895828	CFE: 2.3.23, 29.1.13	05 29 35	
	PLEURAN, s.r.o., Súkenická 15 SK-821 09 Bratislava (SK)		
2006 01 13	2007 01 22	2006 10 25	
898109	CXCX		
CFE: 24.17.2, 27.5.1		07	
	CIXISHI CHAOXIANG ZHOUCHEG YOUXIAN GONGSI, Gongyeyuanqu, Andongzhen, Cixi, Zhejiang 315327 (CN)		
2006 08 14	2006 12 11	2006 10 26	
898604	VIEL		
CFE: 5.1.3, 27.1.1, 27.3.1, 29.1.1, 29.1.3		29 30 31 32	
	VIEL GELATI SRL, Corso Buenos Aires, 15 I-20124 MILANO (IT)		
2006 05 31	2006 12 11	2006 10 26	
898611	HOMEOMUNYL	05	
	BOIRON, 20 rue de la Libération F-69110 SAINTE-FOY-LES-LYON (FR)		
2006 09 01	2006 12 11	2006 10 26	
898613	COTTERLEY	05 30	
	ITM ENTREPRISES (Société Anonyme), 24, rue Auguste-Chabrières F-75015 PARIS (FR)		
2006 09 01	2006 12 11	2006 10 26	
898632	GANERE	25	
	MARLA KUMAŞÇILIK DIŞ TICARET LIMITED ŞİRKETİ, Fevzipaşa Cad. No: 129/5 Fatih / ISTANBUL (TR)		
2006 06 28	2006 12 11	2006 10 26	
898636	Souvenir	31	
	W. Kordes' Söhne Rosenschulen GmbH & Co KG, Rosenstraße 54 25365 Klein Offenseth-Sparrieshoop (DE)		
2006 08 09	2006 12 11	2006 10 26	
898646	GARANT STARKE TÜREN. PURES HOLZ.		
CFE: 26.3.2, 26.3.5, 27.5.8, 29.1.13		19	
	Garant Türen- und Zargen GmbH, Garantstraße 1 99334 Ichtshausen (DE)		
2006 08 10	2006 12 11	2006 10 26	
898654	F.A.F.		
CFE: 14.3.20, 26.1.16		06	
	FAF VANA SANAYI VE TICARET LIMITED ŞİRKETİ, Sanayi Caddesi No:21/B Ulus / Ankara (TR)		
2006 08 11	2006 12 11	2006 10 26	
898688	AMARIGE MARIAGE		
CFE: 27.5.1, 29.1.13		03	
	PARFUMS GIVENCHY, société anonyme, 77, rue Anatole France F-92300 LEVALLOIS PERRET (FR)		
2006 07 24	2006 12 11	2006 10 26	
898697	KUBETI	30	
	"ITAL FOOD INDUSTRY" AD, „General Dragomirov“ Str. No26A BG-9700 SHUMEN (BG)		
2006 06 19	2006 12 11	2006 10 26	
898712	True Love		
CFE: 2.9.1, 2.9.22, 25.1.6, 29.1.13		25	
	ALITEKS TEKSTİL ÜRÜNLERİ SANAYİ İHRACAT VE PAZARLAMA LIMITED ŞİRKETİ, Şehit Niyazi Sok. No: 13/2 MECİDİYEKÖY-İSTANBUL (TR)		
2006 03 13	2006 12 11	2006 10 26	
898746	VTC		
CFE: 27.5.17		07	
	ZHONGSHAN ZHENGZHOU QIMEN YOUXIAN GONGSI, Yongsheng Gongyeyuan, Dongchenglu, Dongshengzhen ZHONGSHAN 528414 (CN)		
2006 08 22	2006 12 11	2006 10 26	
899414	BRAMITO DEL CERVO	33	
	MARCHESE ANTINORI S.r.l., Piazza degli Antinori, 3 I-50123 FIRENZE (IT)		
2006 09 13	2006 12 27	2006 11 02	
899437	easygun	08 17 19	
	OÜ KRIMELTE, Suur-Paala 10 EE-13619 Tallinn (EE)		
2006 07 28	2006 12 27	2006 11 02	
899443	XMatik	09	
	SFÉRA, a.s., Vlastenecké námestie 10 SK-851 01 Bratislava (SK)		
2006 07 13	2006 12 27	2006 11 02	
899455	FASCINI	30	
	Fassin Tussenhoudster B.V., Ulenpasweg 8 NL-7041 GB, S-HEERENBERG (NL)		
2006 07 25	2006 12 27	2006 11 02	
899473	elba		
CFE: 27.5.11, 29.1.1		11	
	ELBA BASINÇLI DÖKÜM SANAYİ ANONİM ŞİRKETİ, Organize Sanayi Bölgesi 50, Yil Caddesi No. 14 Manisa (TR)		
2006 05 01	2006 12 27	2006 11 02	
899488	LIPOFILLING	01 03 05	
	CASTER, 35 avenue Franklin Roosevelt F-75008 PARIS (FR)		
2006 06 02	2006 12 27	2006 11 02	
899501	D DiOID		
CFE: 26.1.18, 26.4.18, 27.5.17, 29.1.13		07 08 09	
	ZASTROGIN OLEG YURYEVICH, kv. 27, k. 3, d. 17, ul. D. Bednogo RU-123423 Moskva (RU)		
2006 07 14	2006 12 27	2006 11 02	
899509	CFE: 5.1.16, 7.1.24	20 21	
	BICA S.P.A., Via Dell'Artigianato, 2 I-35020 CANDIANA (Padova) (IT)		
2006 07 25	2006 12 27	2006 11 02	
899512	REPLENISHMINTS	05	
	Tabacur, LLC, Ste. 181, 9674 E. Arapahoe Road Greenwood Village, CO 80112 (US)		
2006 04 20	2006 12 27	2006 11 02	
899838	IREM	42	
	Institute of Real Estate Management of the National Association of REALTORS, 430 North Michigan Avenue Chicago, IL 60611 (US)		
2006 03 01	2006 12 27	2006 11 02	
900340	ERDOS		
CFE: 27.5.1		25	
	INNER MONGOLIA ERDOS CASHMERE PRODUCTS CO., LTD., No. 102, Dalate South Road, Dongsheng District, Eerduosi Inner Mongolia (CN)		
2006 08 18	2006 12 27	2006 11 09	

901020	CFE: 26.5.4, 26.11.12, 29.1.13	01 05 35
"ACTAVIS" EAD, „Kniaginia Maria Louisa” Blvd., 2 Business Centre TSUM BG-1000 Sofia (BG)		
2006 09 25	2006 12 27	2006 11 09
901040	BLUE&ME	09 12 38
FIAT AUTO S.P.A., Corso Giovanni Agnelli, 200 I-10135 TORINO (IT)		
2006 08 21	2007 01 08	2006 11 16
901058	SELECTIOSE	03 05
PIERRE FABRE DERMO-COSMETIQUE, 45, place Abel Gance F-92100 BOULOGNE (FR)		
2006 10 06	2007 01 08	2006 11 16
901070	CFE: 1.15.15, 2.3.1, 25.1.1, 29.1.15	01 03 21
Hans Schwarzkopf & Henkel GmbH & Co. KG, Südliche Münchener Strasse 1 82031 Grünwald (DE)		
2006 09 26	2007 01 08	2006 11 16
901072	ROTORSIM	
CFE: 26.1.19, 27.5.11, 29.1.4		
AGUSTA S.p.A., Via Giovanni Agusta 520 I-21017 SAMARATE, CASCINA COSTA, Varese (IT)		
2006 10 02	2007 01 08	2006 11 16
901077	NOVA FLORIDA	
CFE: 26.1.18, 27.5.1, 29.1.12		
FONDITAL S.P.A., Via Mocenigo, 123 I-25078 VESTONE (Brescia) (IT)		
2006 04 26	2007 01 08	2006 11 16
901082	VALOR	
CFE: 27.5.1, 28.3.0, 29.1.12		
SHANGHAI BAOLONG INDUSTRIES CORPORATION, No. 71, Maosheng Road, Dingjing Town, Songjiang District 201619 Shanghai (CN)		
2006 07 21	2007 01 08	2006 11 16
901084	CFE: 3.2.13	34
Japan Tobacco Inc., 2-2-1 Toranomom, Minato-ku Tokyo (JP)		
2006 09 18	2007 01 08	2006 11 16
901085	natural flavor	
CFE: 3.2.13		
Japan Tobacco Inc., 2-2-1 Toranomom, Minato-ku Tokyo (JP)		
2006 09 18	2007 01 08	2006 11 16
901093	Power TAB Micro	
CFE: 26.11.12, 27.1.16, 29.1.14		
Henkel KGaA, 40589 Düsseldorf (DE)		
2006 08 29	2007 01 08	2006 11 16
901123	EUROVEGAS	39 41 43 44
EUROVEGAS CASINO & ENTERTAINMENT PARK KFT., Régi Várház tér 12 H-9200 MOSONMAGYARÓVÁR (HU)		
2006 05 11	2007 01 08	2006 11 16
901151	LABOTOINA	03 05
Gecomwert Anstalt c/o Schreiber & Zindel, Kirchstrasse 39 FL-9490 Vaduz (LI)		
2006 09 13	2007 01 08	2006 11 16
901185	SWEET SENSATION	31 35 44
Jacob Hendrik van Doorn, Vergdstraat 12 NL-4158 EE Deil (NL)		
2006 09 21	2007 01 08	2006 11 16
901189	SALVIATI	14 18 25
SALVIATI FRANCE, 172, rue Jehan de Terline F-62575 BLENDÉCQUES (FR)		
2006 06 02	2007 01 08	2006 11 16
901191	CHAUSSON TWIST	12
TRIGANO, 100, rue Petit F-75019 PARIS (FR)		
2006 08 04	2007 01 08	2006 11 16
901201		33
OTKRYTOE AKZIONERNOE OBSHCHESTVO „MOSKOVSKII ZAVOD „KRISTALL”, 4, Samokatnaya uliza RU-111033 Moscow (RU)		
2006 05 04	2007 01 08	2006 11 16
901203	Jide	
CFE: 27.5.1		
NINGBO JIDE ELECTRICAL APPLIANCE CO., LTD, Xidian Town, Ninghai County Zhejiang Province (CN)		
2006 05 11	2007 01 08	2006 11 16
901205	F10	12 21
Canyon Bicycles GmbH, Koblenzer Strasse 236 56073 Koblenz (DE)		
2006 06 30	2007 01 08	2006 11 16
901207	4ROAD	12
Skoda Auto a.s., Václava Klementa 869 CZ-293 60 Mladá Boleslav (CZ)		
2006 05 24	2007 01 08	2006 11 16
901210	CARBON ULTIMATE	12 21
Canyon Bicycles GmbH, Koblenzer Strasse 236 56073 Koblenz (DE)		
2006 06 30	2007 01 08	2006 11 16
901211	POWER FORCE	07
NINGBO GEMAY INDUSTRY CO., LTD (ningbo jiemei jinchukou youxian gongsi), Room 603, building 5, No. 22 Henghe Road, Beilun Ningbo, Zhejiang 315000 (CN)		
2006 08 08	2007 01 08	2006 11 16
901215	STREETFOUR	12
Skoda Auto a.s., Václava Klementa 869 CZ-293 60 Mladá Boleslav (CZ)		
2006 05 24	2007 01 08	2006 11 16
901217	FOURROAD	12
Skoda Auto a.s., Václava Klementa 869 CZ-293 60 Mladá Boleslav (CZ)		
2006 05 24	2007 01 08	2006 11 16
901218	YOUNGSTER	12
Skoda Auto a.s., Václava Klementa 869 CZ-293 60 Mladá Boleslav (CZ)		
2006 05 24	2007 01 08	2006 11 16
901219	UNDEPEND	12
Skoda Auto a.s., Václava Klementa 869 CZ-293 60 Mladá Boleslav (CZ)		
2006 05 24	2007 01 08	2006 11 16
901220	FREE ROAD	12
Skoda Auto a.s., Václava Klementa 869 CZ-293 60 Mladá Boleslav (CZ)		
2006 05 24	2007 01 08	2006 11 16
901261	Agent Provocateur Eau Emotionnelle	
CFE: 3.13.5, 29.1.12		
AGENT PROVOCATEUR, 18 rue Hoche F-92130 ISSY-LES- MOULINEAUX (FR)		
2006 09 07	2007 01 08	2006 11 16
901277	6MIA	
CFE: 26.4.4, 27.5.1, 27.7.1		
G.E.R. ITALIA S.R.L., Via P. R. Giuliani, 10 I-20052 MONZA MI (IT)		
2006 09 25	2007 01 08	2006 11 16
901288	ORMAN	05
Zentiva, a.s., U Kabelovny 130 CZ-102 37 Praha 10, Dolní Měcholupy (CZ)		
2006 06 26	2007 01 08	2006 11 16
901318	P'tit Lynx	09 44
LYNX OPTIQUE, 65, rue des Trois Fontanot F-92000 NANTERRE (FR)		
2006 10 04	2007 01 08	2006 11 16
901324	TELESTE	09 37 38 41 42
Teleste Oyj, Seponkatu 1 FI-20660 Littoinen (FI)		
2006 03 02	2007 01 08	2006 11 16
901329	NEMORA	01 16 35 36 40
NOMEN INTERNATIONAL, 102 rue du Faubourg Saint-Honoré F-75008 PARIS (FR)		
2006 08 11	2007 01 08	2006 11 16
901354	SYRIGUARD	10
Nalsco Pty Limited, 6/62 Newton Road WETHERILL PARK NSW 2164 (AU)		
2006 08 28	2007 01 08	2006 11 16

901366 FRIEZE CFE: 26.4.16, 26.4.22, 29.1.12 Tom Horn Enterprise, a.s., Za Kasarňou 1 SK-832 04 Bratislava (SK) 2006 04 07	09 35 37 38 41 42 2007 01 08	2006 11 16	Beiersdorf AG, Unnastrasse 48 20253 Hamburg (DE) 2006 10 07	2007 01 08	2006 11 16
901367 Junsler CFE: 6.1.2, 26.1.6 BAYRAM KONFEKSIYON SANAYI VE TICARET LIMITED ŞİRKETİ, Laleli, Koska Cad. Nişanca Bostan Sk. No:49 Eminönü/Istanbul (TR) 2006 09 01	25 2007 01 08	2006 11 16	901557 CFE: 26.13.25 DECATHLON, 4, Boulevard de Mons F-59650 VILLENEUVE D'ASCQ (FR) 2006 04 20	09 14 18 21 25 28 2007 01 08	2006 11 16
901383 LEKIUM CFE: 27.5.2, 29.1.12 ITM ENTREPRISES (Société Anonyme), 24, rue Auguste-Chabrières F-75015 PARIS (FR) 2006 09 29	09 11 2007 01 08	2006 11 16	901570 APTONIA DECATHLON, 4, Boulevard de Mons F-59650 VILLENEUVE D'ASCQ (FR) 2006 09 11	09 14 16 25 2007 01 08	2006 11 16
901434 HOLAC Hochbach GmbH, Schönbuchstraße 28 70771 Leinfelden- Echterdingen (DE) 2005 04 08	02 07 17 35 39 2007 01 08	2006 11 16	901580 günter CFE: 27.5.1 Limited Liability Company Ukrainian and Cyprian Joint Venture „MTI”, blvr. L. Ukrainky, 4 Kyiv 01023 (UA) 2006 07 03	14 18 25 2007 01 08	2006 11 16
901439 F Filpucci CFE: 27.5.1 HAYBER TEKSTİL SANAYI VE TICARET LIMITED ŞİRKETİ, Koska Caddesi No: 40 Laleli Eminönü İSTANBUL (TR) 2005 12 14	24 25 35 2007 01 08	2006 11 16	901584 SORGENTE CAMONDA FONTE MARGHERITA SPA, Via Fonte Margherita, 9 I-36036 TORREBELVICINO (VI) (IT) 2006 08 07	32 2007 01 08	2006 11 16
901460 PAPHYRUS Sachtleben Chemie GmbH, Dr.-Rudolf-Sachtleben-Strasse 4 47198 Duisburg (DE) 2006 05 16	01 2007 01 08	2006 11 16	901590 Squirrel CFE: 3.5.3, 27.5.2 Plus Warenhandelsgesellschaft mbH, Wissollstrasse 5-43 45478 Mülheim an der Ruhr (DE) 2006 09 13	29 30 2007 01 08	2006 11 16
901462 VITAL FITNESS CFE: 26.11.13, 27.5.1 WINGROUP S. COOP., Urarte, 14 E-20570 Bergara, Guipúzcoa (ES) 2006 06 29	28 2007 01 08	2006 11 16	901594 Solutions in Fabrics Andreas Kufferath GmbH & Co. KG, Andreas-Kufferath-Platz 52353 Düren (DE) 2006 07 10	06 07 11 2007 01 08	2006 11 16
901464 HIPRAMIX LABORATORIOS HIPRA S.A., Avda. de la Selva, 135 E-17170 AMER - GIRONA (ES) 2006 07 07	05 2007 01 08	2006 11 16	901595 SWISS/PHYTOTHERAPY CFE: 5.5.19, 5.5.20 Secrétariat Cures Mességué, 5d route de Jeunes, case postale 1326 CH-1211 Genève 26 (CH) 2006 10 04	03 42 43 44 2007 01 08	2006 11 16
901478 FIRAT CFE: 25.3.1, 27.5.1, 29.1.12 FIRAT PLASTİK KAÜÇÜK SANAYI VE TIC. A.Ş., Türkoba Köyü, Büyükkçekmece İSTANBUL (TR) 2006 01 20	17 19 20 2007 01 08	2006 11 16	901598 Mesocare Rudolf Weyergans, An Gut Boisdorf 8 52355 Düren (DE) 2006 08 23	03 44 2007 01 08	2006 11 16
901481 hp hakan PLASTİK CFE: 27.5.1, 29.1.12 HAKAN PLASTİK BORU VE PROFİL SANAYI TICARET ANONİM ŞİRKETİ, Esenyurt Merkez Mah. Evren Oto Sanayi Sitesi Bila No Büyükkçekmece / İSTANBUL (TR) 2006 03 03	17 19 2007 01 08	2006 11 16	901606 GAOXINQI CFE: 27.5.1 SHENZHEN GAOXINQI TECHNOLOGY CO., LTD., 2 Building, An Hua Industry Area, Xin an District 35, Bao An, Shenzhen City Guangdong Province (CN) 2006 08 15	09 2007 01 08	2006 11 16
901485 MERRY POP STUDIO RIGHT-ON CO., LTD., 11-1, Azuma 1-chome, Tsukuba-shi Ibaraki- ken 305-8503 (JP) 2006 08 11	25 2007 01 08	2006 11 16	901609 ST.EMILE Josef Reis GmbH & Co. KG, Wallstrasse 6 63839 Kleinwallstadt (DE) 2006 07 31	09 18 25 2007 01 08	2006 11 16
901499 LOGOIL Helmut Göldner, Auf der Insel 5 A 87538 Fischen (DE) 2005 08 01	07 39 40 2007 01 08	2006 11 16	901616 PROFILER C. Brühl GmbH & Co. KG, Bürgerstraße 12 36199 Rotenburg/Fulda (DE) 2006 05 10	25 26 2007 01 08	2006 11 16
901533 Charly's CFE: 1.1.9, 2.1.23, 20.5.13, 20.5.25, 27.5.8 Artoz Papier AG, Ringstrasse West 23, CH-5600 Lenzburg (CH) 2006 07 06	16 20 2007 01 08	2006 11 16	901656 Critical links CFE: 26.4.2, 26.4.11, 27.5.1, 29.1.4, 29.1.6 Critical Software SA, Parque Industrial de Taveiro - Lote 48 P-3045- 504 Coimbra (PT) 2006 07 17	38 2007 01 08	2006 11 16
901540 California Sun Sonne...365 Tage im Jahr CFE: 24.17.2 Giesen, Philipp, Breite Str. 1 50354 Hürth (DE) 2006 05 22	03 11 44 2007 01 08	2006 11 16	901680 GA CFE: 26.5.9, 26.5.18, 28.3.0 ZHEJIANG QIAI TUBING INDUSTRY CO., LTD., Zhongyang Dadao, Diankouzhen Gongyequ, Zhuji Zhejiang 311814 (CN) 2006 07 31	11 17 2007 01 08	2006 11 16
901556 NIVEA VISAGE VITAL CFE: 25.1.1, 26.4.18, 26.11.12, 27.5.10, 29.1.15	03		901683 THREAT RADAR ESET, spol. s r.o., Pionierska 9/A SK-831 02 Bratislava (SK) 2006 08 08	16 41 42 2007 01 08	2006 11 16
			901686 DOMYOS DECATHLON, 4, Boulevard de Mons F-59650 VILLENEUVE D'ASCQ (FR) 2006 09 11	26 28 2007 01 08	2006 11 16

901691	MBK	16 18 25	901810		29 30
M.B.K. INDUSTRIE, Zone Industrielle de Rouvroy, F-02100 SAINT QUENTIN (FR)			OBSHCHESTVO S OGRANICHENNOY OTVETSTVENNOSTYU		
2006 09 15	2007 01 08	2006 11 16	FABRIKA „MOROZHENOE INMARKO“, Baza OAO „Sibirskoe“, p. Elitnoe, Novosibirsky r-n RU-630501 Novosibirskaya obl. (RU)		
901692	le jardin d'hiver		2006 07 05	2007 01 08	2006 11 16
CFE: 5.3.14, 5.5.20 31 44			901813 SINO online 06 09 17 19 42		
Le jardin d'hiver 44 S.A., 24, rue Adrien-Lachenal CH-1207 Genève (CH)			SINOtec SicherheitsSysteme GmbH, Senefelder Str. 17 63322 Rödermark (DE)		
2006 10 09	2007 01 08	2006 11 16	2006 02 16	2007 01 08	2006 11 16
901696	CFE: 28.5.0	33	901819 SPEEDWAVE 07		
"BASVINHOL" Limited, of., tsekh 6, str. 4, 35, Korovinskoe sh. RU-127412 Moskva (RU)			Robert Bosch GmbH, 70469 Stuttgart (DE)		
2006 04 24	2007 01 08	2006 11 16	2006 06 08	2007 01 08	2006 11 16
901719	KIMBERLY	31	901824 EZ ALIGN 09		
Gerardus Theodorus Maria Vissers, Midden Peelweg 8 NL-5966 RE America (NL); Leon Pieter Martien Vissers, Veulensewaterweg 13 NL-5814 AK Veulen (NL); Johannes Gerardus Hendrikus Vissers, Schaapherdersweg 10 NL-5966 RC America (NL)			CFE: 26.11.8, 27.5.2, 29.1.13		
2005 11 10	2007 01 08	2006 11 16	The Gates Corporation, Delaware corporation, 1551 Wewatta Street Denver, CO 80202 (US)		
901724	Petit		2006 06 12	2007 01 08	2006 11 16
CFE: 5.5.23, 26.1.4, 26.1.15, 26.1.18, 29.1.15 18 25			901840 ADHEMAX 01		
CLN S.R.L., S.S. 100, Km. 18 Il Baricentro, Lotto 19/a, Moduli 9/10/11 I-70100 Casamassima (BA) (IT)			Atotech Deutschland GmbH, Erasmusstrasse 20 10553 Berlin (DE)		
2005 11 07	2007 01 08	2006 11 16	2006 06 14	2007 01 08	2006 11 16
901727	LYA		901843 ENVIRISE 01		
CFE: 4.5.5 24 25 26			Atotech Deutschland GmbH, Erasmusstrasse 20 10553 Berlin (DE)		
FUNIKA HOLDING ANONIM ŞİRKETİ, Gümüşçay 4034 Sok. No. 4 Gümüşler/DENİZLİ (TR)			2006 06 14 2007 01 08 2006 11 16		
2006 03 13	2007 01 08	2006 11 16	901872 MEXICORN 30 31		
901746	FUMAGALLI		CFE: 5.7.2, 5.9.15, 19.3.3, 24.15.1, 29.1.15		
CFE: 18.5.6, 29.1.1 11			MOGYI Kereskedelmi Kft., Petőfi S. út 29 H-6448 Csávolgy (HU)		
FUMAGALLI COMPONENTI S.p.A., Via Washington, 29 Milano (IT)			2006 09 29 2007 01 08 2006 11 16		
2006 08 11	2007 01 08	2006 11 16	901877 BREZTIO 05		
901748	MKB BANK		Nycomed GmbH, Byk-Gulden-Str. 2 78467 Konstanz (DE)		
CFE: 27.5.1, 29.1.13 36			2006 09 18 2007 01 08 2006 11 16		
MKB Bank Rt., Váci u. 38 H-1056 Budapest (HU)			901881 LASA 06 35 37 41 42		
2006 09 07	2007 01 08	2006 11 16	CFE: 26.11.8, 27.5.1		
901758	LENEX	29 32 35	LASA Ges. für Wartung von Stahlschornsteinanlagen mbH, Dorfstraße 25 48465 Engden (DE)		
LENEX GROUP D.O.O., 88, Francet d'Eperea 11000 BEOGRAD (RS)			2005 08 19 2007 01 08 2006 11 16		
2006 05 04	2007 01 08	2006 11 16	901898 THEVIGNOT 06 07 11		
901760	EXPERT TEPEE	12	Valvitalia S.p.A., Via Tortona, 69 I-27055 Rivanazzano PV (IT)		
AUTOMOBILES PEUGEOT, 75, avenue de la Grande-Armée F-75116 Paris (FR)			2006 08 14 2007 01 08 2006 11 16		
2006 08 11	2007 01 08	2006 11 16	901900 INCITY 12		
901778	YILMAZ		COMPAGNIE GENERALE DES ETABLISSEMENTS MICHELIN		
CFE: 26.3.5, 26.11.8, 27.3.15 07			Société en Commandite par Actions, 12, cours Sablon F-63040 CLERMONT-FERRAND Cedex 09 (FR)		
YILMAZ PVC VE ALÜMİNYUM İŞLEME MAKİNALARI SANAYİ			2006 10 05 2007 01 08 2006 11 16		
TİCARET LİMİTED ŞİRKETİ, Çamlık Mahallesi Turgut Özal Bulvarı No: 229 Taşdelen Ümraniye-İstanbul (TR)			901902 FEMİMİL 05 29 42		
2006 08 01	2007 01 08	2006 11 16	Dr. Alexander Bühlbäcker, Stettiner Str. 34 50374 Erftstadt (DE)		
901784	Acculan	07 10	2006 10 11	2007 01 08	2006 11 16
Aesculap AG & Co. KG, Am Aesculap-Platz 78532 Tuttlingen (DE)			901930 MIKOTRIK 01 05		
2006 09 29	2007 01 08	2006 11 16	ITALPOLLINA S.P.A., Località Casalmenini, I-37010 RIVOLI VERONESE (VERONA) (IT)		
901796	CFE: 18.1.21	03 14 18 19 20 25 28	2006 09 12	2007 01 22	2006 11 23
PIRELLI TYRE SPA, Viale Sarca, 222 I-20126 MILANO (MI) (IT)			901931 MIKECTO 01 05		
2006 08 10	2007 01 08	2006 11 16	ITALPOLLINA S.P.A., Località Casalmenini, I-37010 RIVOLI VERONESE (VERONA) (IT)		
901807	GlobalCom		2006 09 12	2007 01 22	2006 11 23
CFE: 26.1.6, 26.15.1, 27.5.1, 29.1.1 35			901932 MIKENDO 01 05		
GlobalCom Public Relations Network GmbH, Münchener Str. 14 85748 Garching (DE)			ITALPOLLINA S.P.A., Località Casalmenini, I-37010 RIVOLI VERONESE (VERONA) (IT)		
2006 06 20	2007 01 08	2006 11 16	2006 09 12	2007 01 22	2006 11 23
			901943 KleerAid 01		
			Atotech Deutschland GmbH, Erasmusstrasse 20 10553 Berlin (DE)		
			2006 07 06	2007 01 22	2006 11 23

901952	dr-kappa	35 38 39 42		DÖRTER TEKSTİL İNŞAAT SANAYİ VE TİCARET LIMITED ŞİRKETİ, Maltepe Caddesi Obaköy İş Merkezi L Blok No.75 Topkapi Bayrampaşa - İstanbul (TR)		
	Dr. Helmut Wilfried Kappa, Untere Schlossgasse 8 55578 Wolfsheim (DE)					
2005 12 16	2007 01 22	2006 11 23		2006 09 20	2007 01 22	2006 11 23
901953	CHOWDER	09 35 38 41		902056	Fitol	29
	Turner Entertainment Networks International Limited, CNN House, 19-22 Rathbone Place London W1P 1DF (GB)				CFE: 5.5.19, 5.5.21, 27.5.4	
2006 01 19	2007 01 22	2006 11 23			Eurofit Trading a.s., Makovského námeští 2 CZ-616 00 Brno (CZ)	
901968	CHOCO BOBBLES	30			2006 09 25	2007 01 22
	Kaufland Warenhandel GmbH & Co. KG, Rötelsstrasse 35 74172 Neckarsulm (DE)			902066	Rudis Sylva SA	14
2006 09 22	2007 01 22	2006 11 23			Rudis Sylva SA, Case Postale 31 CH-2336 Les Bois (CH)	
901970	YUMMI FRUITS	30			2006 09 26	2007 01 22
	Kaufland Warenhandel GmbH & Co. KG, Rötelsstrasse 35 74172 Neckarsulm (DE)			902088	FieldPower	07 08 09
2006 09 22	2007 01 22	2006 11 23			Weidmüller Interface GmbH & Co. KG, Klingenbergstraße 16 32758 Detmold (DE)	
901972	CHOCREMO	29 30			2006 06 08	2007 01 22
	Kaufland Warenhandel GmbH & Co. KG, Rötelsstrasse 35 74172 Neckarsulm (DE)			902093	Bio Surice	05 30 32
2006 09 22	2007 01 22	2006 11 23			MISTER BIO FOOD SRL, Via Valletta, 60 I-36070 CRESPIADORO (VI) (IT)	
901977	Invertertube	09 10			2006 04 07	2007 01 22
	Carl Zeiss AG, Carl-Zeiss-Strasse 22 73447 Oberkochen (DE)			902105	RETIN ACTIVE	03 05
2006 08 29	2007 01 22	2006 11 23			CFE: 26.11.12, 27.5.11	
901992	TOP LISS	03			ESI S.P.A., Piazza Velasca, 5 I-20122 MILANO (IT)	
	CASTER, 35, avenue Franklin Roosevelt F-75008 PARIS (FR)				2006 02 16	2007 01 22
2006 10 02	2007 01 22	2006 11 23		902110	SUN MOON STAR	29
901993	BODYCENTRIC	03 05 29			CFE: 1.1.1, 26.15.1, 28.3.0	
	CASTER, 35 avenue Franklin Roosevelt F-75008 PARIS (FR)				DAQING CELESTIAL SUN MOON STAR PROTEIN CO., LTD, West Street, LinDian Town, LinDian County, DaQing City, HeiLongJiang (CN)	
2006 10 02	2007 01 22	2006 11 23			2006 10 25	2007 01 22
901994	HYPER ACTIF	03 05 29				2006 11 23
	CASTER, 35 avenue Franklin Roosevelt F-75008 PARIS (FR)			902112	ACCEL	12
2006 10 02	2007 01 22	2006 11 23			CFE: 27.5.1	
901995	CityVal	12 39			GUANGDONG ACCEL AUTO-TRANSMISSION SYSTEMS CO., LTD., 9, Xinfa Road, Ronggui Hi-Tech Development Area, Shunde, Foshan City, Guangdong 528305 (CN)	
	Siemens Transportation Systems SAS, 150, avenue de la République - BP 101 F-92323 CHÂTILLON Cedex (FR)				2006 10 25	2007 01 22
2006 10 06	2007 01 22	2006 11 23		902123	ENKI	24 25 26
902029	ALCRONA	01 40			CFE: 4.5.5	
	Oerlikon Trading AG, Trübbach, Hauptstrasse CH-9477 Trübbach (CH)				FUNIKA HOLDING ANONIM ŞİRKETİ, Gümüşçay 4034 Sok. No. 4 Gümüşler/DENİZLİ (TR)	
2006 08 22	2007 01 22	2006 11 23			2006 03 13	2007 01 22
902030	SW MITCHELL	36				2006 11 23
	S. W. Mitchell Capital LLP, 52 Jermyn Street London SW1Y 6LX (GB)			902126	LEDITION	10
2006 09 18	2007 01 22	2006 11 23			Ivoclar Vivadent AG, Bendererstrasse 2 FL-9494 Schaan (LI)	
902039	Primeberry	29 31 32			2006 08 04	2007 01 22
	Deutsche Saatgutgesellschaft mbH Berlin, Grünauer Str. 5 12557 Berlin (DE)			902127	OPTRAFINE	10
2006 09 11	2007 01 22	2006 11 23			Ivoclar Vivadent AG, Bendererstrasse 2 FL-9494 Schaan (LI)	
902040	Malini	29 31 32			2006 09 14	2007 01 22
	Deutsche Saatgutgesellschaft mbH Berlin, Grünauer Strasse 5 12557 Berlin (DE)			902130	POM	05 10
2006 09 11	2007 01 22	2006 11 23			Ivoclar Vivadent AG, Bendererstrasse 2 FL-9494 Schaan (LI)	
902041	Lubera Paradis	29 31 32			2006 09 14	2007 01 22
	Deutsche Saatgutgesellschaft mbH Berlin, Grünauer Strasse 5 12557 Berlin (DE)			902131	OPTRASTICK	10
2006 09 11	2007 01 22	2006 11 23			Ivoclar Vivadent AG, Bendererstrasse 2 FL-9494 Schaan (LI)	
902042	Maloni	29 31 32			2006 09 14	2007 01 22
	Deutsche Saatgutgesellschaft mbH Berlin, Grünauer Strasse 5 12557 Berlin (DE)			902132	BAUVEG	01 07 17 19 37 42 44
2006 09 11	2007 01 22	2006 11 23			CFE: 26.4.4, 27.1.1, 29.1.2, 29.1.4	
902053	POPKIDS	25 35			IAT GmbH, Dr.-Gonda-Gasse 7 A-1230 Wien (AT)	
	CFE: 27.3.1, 29.1.12				2006 05 23	2007 01 22
				902133	Sweet Angels	03 18 25
					CFE: 4.1.4	
					G.E.R. ITALIA S.R.L., Via P. R. Giuliani, 10 I-20052 MONZA MI (IT)	
					2006 09 14	2007 01 22
				902135	ABDULLAH KIGILI	25
					CFE: 26.4.2, 27.5.1	

KIGILI GIYIM TICARET ANONIM ŞİRKETİ, Yedipinarlar Mevkii Şekerpinar Köyü No:13/1 Gebze/KOCAELI (TR) 2006 09 13	2007 01 22	2006 11 23	902293 LORD CAMERON Kaufland Warenhandel GmbH & Co. KG, Rötelstr. 35 74172 Neckarsulm (DE) 2006 09 22	2007 01 22	2006 11 23
902137 DRILL DRILL B.S. spol. s r.o., Francouzská 6 CZ-120 00 Praha 2 (CZ) 2006 05 24	2007 01 22	2006 11 23	902296 WIKIMANIA Wikimedia Foundation, Inc., 200 Second Avenue South, #358 St. Petersburg, FL 33701 (US) 2006 09 20	2007 01 22	2006 11 23
902151 SPALTBIBER Eschlböck Maschinenbau GmbH, Grieskirchnerstraße 5 A-4731 Prambachkirchen (AT) 2006 10 10	2007 01 22	2006 11 23	902306 NUTRIBRONZE L'OREAL, 14 rue Royale F-75008 PARIS (FR) 2006 09 14	2007 01 22	2006 11 23
902163 CENTROSOLAR CENTROSOLAR AG, Walter-Gropius-Str. 15 80807 München (DE) 2005 12 23	2007 01 22	2006 11 23	902317 CITROËN OFF-ROAD CITROËN, Immeuble Colisée III, 12 rue Fructidor F-75835 PARIS CEDEX 17 (FR) 2006 10 12	2007 01 22	2006 11 23
902166 SEA PRIDE CLAMA Im- und Export GmbH & Co. KG, Steineshoffweg 2 45479 Mülheim an der Ruhr (DE) 2006 09 20	2007 01 22	2006 11 23	902334 melania MELANIA DI GIRONACCI MANFREDO S.p.A., Via Einstein, 7 I-63025 PIANE DI MONTEGIORGIO (AP) (IT) 2006 09 08	2007 01 22	2006 11 23
902200 HYDRO NORSK HYDRO ASA, N-0240 Oslo (NO) 2006 06 29	2007 01 22	2006 11 23	902361 Kami Caffè dal 1952 CFE: 5.7.1, 27.5.7, 29.1.12 ESPRESSAROMA S.p.A., Via di Tor Cervara, 273 I-00155 ROMA (IT) 2006 09 14	2007 01 22	2006 11 23
902201 NORSK HYDRO ASA, N-0240 Oslo (NO) 2006 06 29	2007 01 22	2006 11 23	902364 BALTECO AKTSIASELTS BALTECO, Jälgimäe, Saku vald EE-76401 Harju maakond (EE) 2006 04 28	2007 01 22	2006 11 23
902205 TECHNOBRANE SEIREN Co., Ltd., 10-1, Keya 1-chome, Fukui-shi Fukui 918-8560 (JP) 2006 06 28	2007 01 22	2006 11 23	902367 BitX CFE: 27.5.1 YOUR VOICE S.P.A., Viale Lombardia, 32 I-20131 MILANO (IT) 2006 02 17	2007 01 22	2006 11 23
902209 kaia CFE: 27.5.1, 29.1.1 UTEKS TEKSTIL PAZARLAMA VE DIŞ TICARET LIMITED ŞİRKETİ, 1891 Parsel Has Sanayi Sitesi C Blok HADIMKÖY / ISTANBUL (TR) 2006 03 21	2007 01 22	2006 11 23	902369 Earth Guest ACCOR, 2, rue de la Mare Neuve F-91000 EVRY (FR) 2006 05 17	2007 01 22	2006 11 23
902230 Polimersan CFE: 14.1.13, 27.5.1, 29.1.4, 29.1.6 POLIMERSAN POLIMER VE KİMYA SANAYİ TICARET LIMITED ŞİRKETİ, Orta Mahalle Tem Yan Yolu No:14 Orhanlı, Tuzla İstanbul (TR) 2006 06 15	2007 01 22	2006 11 23	902386 PRESTIGE XT CFE: 26.1.18, 27.5.24 TARKETT SAS, 2 rue de l'Égalité F-92748 NANTERRE Cedex (FR) 2006 08 11	2007 01 22	2006 11 23
902233 ROHÉ CFE: 27.5.1, 29.1.2, 29.1.4 A. Rohé Holding Ges.m.b.H., Scherbangasse 3 A-1230 Wien (AT) 2006 06 28	2007 01 22	2006 11 23	902390 DRILL CFE: 1.1.8, 26.4.5, 26.4.11, 26.4.24, 27.5.24 DRILL B.S. spol. s r.o., Francouzská 6 CZ-120 00 Praha 2 (CZ) 2006 04 18	2007 01 22	2006 11 23
902240 "Amalgame Luxe" Community with limited responsibility, Gromodyanska, 119, of. 109 Mykolayiv 54017 (UA) 2006 03 23	2007 01 22	2006 11 23	902393 AQUILA AQUAGYM Karlovarské minerální vody, a.s., Horova 3 CZ-360 21 Karlovy Vary (CZ) 2006 06 26	2007 01 22	2006 11 23
902260 UNIWIN CFE: 26.4.18, 26.4.24, 27.5.1 ERPEN PLASTIK SANAYİ VE TICARET ANONİM ŞİRKETİ, Organize Sanayi Bölgesi, 5 Nolu Cadde, No. 14 Gaziantep (TR) 2006 04 04	2007 01 22	2006 11 23	902394 MATTONI SPORT Karlovarské minerální vody, a.s., Horova 3 CZ-360 21 Karlovy Vary (CZ) 2006 06 26	2007 01 22	2006 11 23
902290 CAPTAIN GRAND Kaufland Warenhandel GmbH & Co. KG, Rötelstrasse 35 74172 Neckarsulm (DE) 2006 09 22	2007 01 22	2006 11 23	902395 MATTONI ENERGY Karlovarské minerální vody, a.s., Horova 3 CZ-360 21 Karlovy Vary (CZ) 2006 06 26	2007 01 22	2006 11 23
902291 WHITE LAGOON Kaufland Warenhandel GmbH & Co. KG, Rötelstrasse 35 74172 Neckarsulm (DE) 2006 09 22	2007 01 22	2006 11 23	902410 SWEET DARLING KAUFLAND ČESKÁ REPUBLIKA, v.o.s., Pod Višňovkou 25 CZ-140 00 Praha 4 - Krč (CZ) 2006 06 26	2007 01 22	2006 11 23
902292 RITMO DE SAMBA Kaufland Warenhandel GmbH & Co. KG, Rötelstr. 35 74172 Neckarsulm (DE); Hansmann & Vogeser, Patent- und Rechtsanwälte, Postfach 70 08 60 81308 München (DE) 2006 09 22	2007 01 22	2006 11 23	902413 DEKTRADE CFE: 27.5.2 DEKTRADE a.s., Tiskařská 10/257 CZ-108 28 Praha 10 (CZ) 2006 02 14	2007 01 22	2006 11 23

902435	DENSILAMETER	01 05 09 10 42 44	
	PLIVA-Lachema Diagnostika s.r.o., Karásek 1/1767 CZ-621 33 Brno (CZ)		
2006 05 24		2007 01 22	2006 11 23
902441	H HARDEL		
	CFE: 26.2.1, 27.1.1, 27.5.1		07 09 11
	CLEDEL S.A., Avenue des Châteaux 117 B-7780 COMINES (BE)		
2006 07 20		2007 01 22	2006 11 23
902443	SCOX		25
	CORTINA N.V., Meersbloem-Melden 42 B-9700 Oudenaarde (BE)		
2006 09 27		2007 01 22	2006 11 23
902449	ETUDA FROST LAFROST		29 30
	FROST, s.r.o., Jesenná 12 SK-080 05 Prešov (SK)		
2006 09 08		2007 01 22	2006 11 23
902452	l'adoration		34
	American-Cigarette Company (Overseas) Limited, Zählerweg 4 CH-6300 ZUG (CH)		
2006 10 10		2007 01 22	2006 11 23
902459	TUBE		06 20 22
	Griesser Holding AG, Tänikonstrasse 3 CH-8355 Aadorf (CH)		
2006 10 26		2007 01 22	2006 11 23
902463	soTein		29 30 32
	CFE: 27.5.10		
	Alfons BURTSCHER, Vogelsang 1 A-6712 Thüringen (AT)		
2006 10 05		2007 01 22	2006 11 23
902471	deutschesee		16 29 43
	CFE: 3.9.10, 19.3.24, 26.11.13, 27.5.10, 29.1.12		
	"Deutsche See" GmbH, Maifischstraße 3-9 27572 Bremerhaven (DE)		
2006 07 27		2007 01 22	2006 11 23
902478	M MONTASIO		29
	CFE: 27.5.2		
	CONSORZIO PER LA TUTELA DEL FORMAGGIO MONTASIO, Vicolo Resia, 1/2 I-33033 CODROIPO (Udine) (IT)		
2006 08 28		2007 01 22	2006 11 23
902480	PIREPSIL		05
	EGIS GYÓGYSZERGYÁR NYRT., Keresztúri út 30-38 H-1108 Budapest (HU)		
2006 10 06		2007 01 22	2006 11 23
902482	Latteccino		31
	CFE: 1.15.15, 26.4.18, 29.1.7		
	Sano - Moderní výživa zvířat, spol. s.r.o., Npor. O. Bartoška 15 CZ- 344 01 Domažlice (CZ)		
2006 07 24		2007 01 22	2006 11 23
902528	cellular line THE ORIGINAL		09
	CFE: 26.1.18, 26.1.24, 26.13.25		
	CELLULAR ITALIA S.P.A., 1/A, Via Lambrakis I-42100 REGGIO EMILIA (IT)		
2006 09 08		2007 01 22	2006 11 23
902531	CFE: 28.5.0		32 33 34 35 43
	Otkrytoye aktsionernoye obchtchestvo „Synergija kapital“, str. 2, d. 7, per. Khlebnikov RU-107020 Moscow (RU)		
2006 08 29		2007 01 22	2006 11 23
902534	WINDEK		06 19 20
	CFE: 27.5.1, 27.5.3, 29.1.12		
	DEKTRADE a.s., Tiskařská 10/257 CZ-108 28 Praha 10 (CZ)		
2006 02 14		2007 01 22	2006 11 23
902537	I		06
	CFE: 26.1.1, 26.7.11, 27.1.1		
	JIANGNAN HOLDING GROUP CO. LTD, 616 Airport Avenue, Wenzhou Zhejiang (CN)		
2006 10 25		2007 01 22	2006 11 23
902564	SPA Cotton		03 05
	CFE: 26.11.2, 26.13.25, 29.1.3, 29.1.4, 29.1.6		
	Obshchestvo s ogranichennoy otvetstvennostyu „KOTTON KLAB INVESTMENT“, vladenie 4, 1-y Lipovy per., d.Sobolikha, Balashykhinsky r-n RU-143985 Moscow region (RU)		
2006 06 26		2007 01 22	2006 11 23
902578	CFE: 26.2.1, 29.1.12		07 09 11
	Shanghai Electric Group Co., Ltd., 30F, No.8 Xing Yi Road Shanghai (CN)		
2006 07 10		2007 01 22	2006 11 23
902584	XENON		28
	Head Technology GmbH, Wuhrkopfweg 1 A-6921 Kennelbach (AT)		
2006 09 06		2007 01 22	2006 11 23
902588	premiers jours absorba		25
	CFE: 26.4.9, 27.5.1, 29.1.15		
	PORON, Société par Actions Simplifiée, 18, rue Emile Coué F-10000 TROYES (FR)		
2006 10 09		2007 01 22	2006 11 23
902600	BZZZX INSECT SCREENING SYSTEMS		19
	CFE: 27.5.10, 29.1.12		
	BZ İNŞAAT MALZEMELERİ SANAYİ VE TİCARET LİMİTED SİRKETİ, Organize Sanayi Bölgesi Vali Muammer Güler Bulvarı No:1 Şehitkamil / Gaziantep (TR)		
2006 09 01		2007 01 22	2006 11 23
902601	EF91		09
	BenQ Wireless GmbH, Haidenauplatz 1 81667 München (DE)		
2006 09 25		2007 01 22	2006 11 23
902604	DEKTEN		17
	DEKTRADE, a.s., Tiskařská 10/257 CZ-108 28 Praha 10, Malešice (CZ)		
2006 02 14		2007 01 22	2006 11 23
902610	Maretti		30
	CFE: 25.1.6		
	"ITAL FOOD INDUSTRY" AD, „General Dragomirov“ Str. No26A BG- 9700 SHUMEN (BG)		
2006 10 11		2007 01 22	2007 03 15
902617	TENDA		09
	CFE: 27.5.11		
	QUAN DENGPING, Laorenchongzu, Zhongshengcun, Baizhixiang, Linlixian, Hunan, 415200 (CN)		
2006 10 03		2007 01 22	2006 11 23
902621	LKVB6		05
	UNIOS Pharma s.r.o., Revoluční 229 CZ-506 01 Jičín (CZ)		
2006 04 06		2007 01 22	2006 11 23
902622	adler		35
	CFE: 3.7.1, 3.7.16, 27.5.7		
	ADLER Czech, s.r.o., Nový svět 199, Ústí nad Labem CZ-400 07 Krásné Březno (CZ)		
2006 04 19		2007 01 22	2006 11 23
902642	RESPECT		34
	TDR d.o.o., Obala V. Nazora 1 HR-52210 Rovinj (HR)		
2006 05 09		2007 01 22	2006 11 23
902662	TIFFOSI DENIM		25
	Cofemel - Sociedade de Vestuário, S.A., Rua da Mabor 104, Lousado P-4760-813 Vila Nova de Famalicão (PT)		
2006 10 04		2007 01 22	2006 11 23
902671	PIKOPLUS		05 30
	KRKA, tovarna zdravil, d.d., Novo mesto, Šmarješka cesta 6 SI-8501 Novo mesto (SI)		
2006 07 03		2007 01 22	2006 11 23
902677	CLINUVEL		03 05
	Clinuvel Pharmaceuticals Limited, Level 13 1 Collins Street MELBOURNE, VIC (AU)		
2006 07 21		2007 01 22	2006 11 23

902681	PME LEGEND	18 25	
World Investment Company Limited, Globe House, 2 Milford Lane London WC2R 3LN (GB)			
2006 10 17	2007 01 22	2006 11 23	
902694	WIKIMEDIA	35 38 41 42	
Wikimedia Foundation, Inc., 200 Second Avenue South, #358 St. Petersburg, FL 33701 (US)			
2006 09 20	2007 01 22	2006 11 23	
902705	Easypay		
CFE: 20.5.13, 24.5.1, 24.15.1, 29.1.12 09 35 36 38 39 42			
AKCIONERNO DRUJESTVO „DATAMAX SISTEM HOLDING“, Ivan Vazov Str. 16 BG-1000 Sofia (BG)			
2006 09 25	2007 01 22	2006 11 23	
902745	LATTELECOM	09 35 36 37 38 42	
LATTELECOM, SIA, Dzirnau iela 105 LV-1011 Riga (LV)			
2006 07 03	2007 01 22	2006 11 23	
902748	CFE: 24.1.19, 25.1.15, 28.5.0, 29.1.15	32	
Baltika Breweries, 3, 6-th Verkhny pereulok RU-194292 Saint Petersburg (RU)			
2006 05 17	2007 01 22	2006 11 23	
902749	Casallegra		
CFE: 2.9.1, 7.3.11, 27.5.1 04 06 20 21			
B.B.S. S.r.l., Via dell'Industria, 2/4, Località S. Anna SAN CESARIO S/P (MODENA) (IT)			
2005 09 09	2007 01 22	2006 11 23	
902754	ECHOLITE	09 11 38	
SAT-TRAKT KFT, Margó Tivadar u. 160 H-1186 Budapest (HU)			
2006 03 29	2007 01 22	2006 11 23	
902763	CROWN		
CFE: 26.1.1, 26.1.6, 27.5.1 27			
Reebor Limited, Belgrave Mills, Belgrave Road Darwen, Lancashire BB3 2RR (GB)			
2006 06 23	2007 01 22	2006 11 23	
902777	MAGIC PIPE		
CFE: 4.5.21, 29.1.12 17			
HAKAN PLASTIK BORU VE PROFIL SANAYI TICARET ANONIM ŞİRKETİ, Esenyurt Merkez Mah. Evren Oto Sanayi Sitesi Bila No Büyükçekmece / ISTANBUL (TR)			
2006 04 21	2007 01 22	2006 11 23	
902792	NORFIN		
CFE: 24.17.3, 26.4.24, 27.5.24 25 35			
SALMO, SIA, p/k 39 LV-1059 Riga (LV)			
2006 07 11	2007 01 22	2006 11 23	
902794	MEATON		
CFE: 27.5.1, 28.3.0 06			
SHANGHAI MEATON TRADE CO., LTD., Room 412, 4th Floor, No. 286, Dongfang Road, Pudong New District Shanghai (CN)			
2006 10 25	2007 01 22	2006 11 23	
902796	J-PLAY		
CFE: 26.13.25, 27.5.8, 29.1.13 25			
J.P. TEKSTİL SANAYİ TICARET LIMITED ŞİRKETİ, 1384 Sokak No: 1/A, Atatürk Bulvarı Alsancak - İzmir (TR)			
2006 09 05	2007 01 22	2006 11 23	
902802	ANHUA		
CFE: 27.5.1 07			
Zhengzhou Anhua Abrasives Co., Ltd, No.68# Xueyuan Rd., Mazhai Industrial Zone, Erqi Area Zhengzhou 450064 (CN)			
2006 10 25	2007 01 22	2006 11 23	
902815	CFE: 26.13.25	03 25 44	
Vladimirs Osmushkins, Dzirnau iela 60-9 LV-1050 Riga (LV)			
2006 07 14	2007 01 22	2006 11 23	
902823	CFE: 1.1.1, 29.1.12		09 16 36
SODEXHO ALLIANCE, 3, avenue Newton F-78180 MONTIGNY-LE-BRETONNEUX (FR)			
2006 10 13	2007 01 22	2006 11 23	
902824	MAZEIKIU NAFTA		
CFE: 19.1.1, 19.1.25, 29.1.12 01 04 19 35 39 40 42			
AKCINÄĖ BENDROVĖ „MAŽEIKIŲ NAFTA“, Juodeikiai LT-89467 Mažeikių r, (LT)			
2006 09 04	2007 01 22	2006 11 23	
902921	DrebCarpet		27
Lindauer DORNIER Gesellschaft mit beschränkter Haftung, Rickenbacher Str. 119 88129 Lindau (DE)			
2006 05 11	2007 01 22	2006 11 23	
902979	METZONOR		17
Metzeler Schaum GmbH, Donaustrasse 51 87700 Memmingen (DE)			
2006 07 18	2007 01 22	2006 11 30	
903003	DEBJ		
CFE: 27.1.1 09 18 25			
DEBI S.P.A., Interporto Campano Lotto di Blocco A/2 N. 237/240 NOLA (NAPOLI) (IT)			
2006 06 27	2007 01 22	2006 11 30	
903021	FASHION EMBASSY FE		
CFE: 26.4.2, 26.4.9, 27.5.1, 29.1.1, 29.1.6 25 35			
Obshchestvo s ogranichennoy otvetstvennostyu „STRAITEKS“, 11, str.3, ul. Kalanchevskaya RU-107078 Moscow (RU)			
2006 06 22	2007 01 22	2006 11 30	
903022	t ITW concept		
CFE: 1.15.15, 26.1.1, 26.7.3, 27.5.1 06 07 11 19 20 35			
ITW INDUSTRIAL COMPONENTS S.R.L., Via Visconti di Modrone, 7 I-20122 MILANO (IT)			
2006 05 30	2007 01 22	2006 11 30	
903025	FE FASHION EMBASSY		
CFE: 26.4.1, 27.1.1, 29.1.1, 29.1.6 25 35			
Obshchestvo s ogranichennoy otvetstvennostyu „STRAITEKS“, 11, str.3, ul. Kalanchevskaya RU-107078 Moscow (RU)			
2006 06 22	2007 01 22	2006 11 30	
903031	BITXML		09 38 42
YOUR VOICE S.P.A., Viale Lombardia, 32 I-20131 MILANO (IT)			
2006 02 09	2007 01 22	2006 11 30	
903040	LEOVA		06
voestalpine Krems GmbH, Schmidhüttenstraße 5 A-3500 Krems (AT)			
2006 04 10	2007 01 22	2006 11 30	
903057	XYLO-MEPHA		05
Mepha AG, Dornacherstrasse 114, Postfach 445 CH-4147 Aesch (CH)			
2006 10 26	2007 01 22	2006 11 30	
903058	Steuerrad		33
Aldi Einkauf GmbH & Co. oHG, Eckenbergstrasse 16 45307 Essen (DE)			
2006 10 13	2007 01 22	2006 11 30	
903069	V		
CFE: 27.1.1 26			
Visconf srl, Rue A. Di Cambio, 62 I-50053 Empoli (Florence) (IT)			
2006 10 06	2007 01 22	2006 11 30	
903082	RevAssist		
CFE: 27.5.1 41			
Celgene Corporation, 86 Morris Avenue Summit, NJ 07901 (US)			
2006 02 10	2007 01 22	2006 11 30	
903083	FerroBond		01 07 09
Atotech Deutschland GmbH, Erasmusstrasse 20 10553 Berlin (DE)			
2006 07 20	2007 01 22	2006 11 30	
903127	iMAXX		05 31
EQUISTRO Pharma GmbH & Co. KG, An der Alten Ziegelei 18 48157 Münster (DE)			
2005 08 19	2007 01 22	2006 11 30	

903128	TRIFERTIL	05 31
EQUISTRO Pharma GmbH & Co. KG, An der Alten Ziegelei 18 48157 Münster (DE)		
2005 08 19	2007 01 22	2006 11 30
903138	XENTRY	06 09
BRS Idee B.V., Industriestraat 15 NL-2751 GT Moerkapelle (NL)		
2006 07 17	2007 01 22	2006 11 30
903139	LA	
CFE: 26.1.18, 26.1.24, 27.5.24 01 05 09 10 42 44		
PLIVA-Lachema Diagnostika s.r.o., Karásek 1/1767 CZ-621 33 Brno (CZ)		
2006 05 24	2007 01 22	2006 11 30
903145	Stopix	06 19 20
Karl Simon GmbH & Co. KG, Sulgenerstr. 21-23 78733 Aichhalden (DE)		
2006 04 21	2007 01 22	2006 11 30
903173	DOPPIOZERO LOUNGE BAR & PIZZA	
CFE: 26.4.7, 27.5.10 25 43		
CICOTTI ARREDAMENTI NEGOZI S.R.L., Via Armenise Giovanni Snc, G.R.A. Km. 29 I-00131 Roma (RM) (IT)		
2006 09 12	2007 01 22	2006 11 30
903176	DORA	
CFE: 27.5.1 14		
DORA KUYUMCULUK SANAYI TICARET LIMITED SIRKETI, Boyaci Ahmet Sokak No: 26 Çemberlitas, Istanbul (TR)		
2006 09 26	2007 01 22	2006 11 30
903186	PERFECT TOUCH	40
Eastman Kodak Company, 343 State Street Rochester, NY 14650-0205 (US)		
2006 10 13	2007 01 22	2006 11 30
903204	organic	
CFE: 26.11.12, 27.5.8 29 43		
"Deutsche See" GmbH, Maifischstraße 3 27572 Bremerhaven (DE)		
2006 10 02	2007 01 22	2006 11 30
903206	Agralis	03 07 31
Pingel, Ulrich, Clarholzer Str. 8 59302 Oelde (DE)		
2006 09 21	2007 01 22	2006 11 30
903208	ALOUETTE	20 24
Hunter Douglas Industries B.V., Piekstraat 2 NL-3071 EL Rotterdam (NL)		
2006 02 24	2007 01 22	2006 11 30
903211	SHENLI RIGGING	
CFE: 27.5.17 06		
Du Ya Zhong, 104, Ceu 2, Building 3, Iron Tower Subdistrict, Central District JiNing ShanDong 272000 (CN)		
2006 03 01	2007 01 22	2006 11 30
903212	CFE: 26.4.3	09 37
M. Schneider, Schaltgerätebau und Elektroinstallationen Gesellschaft mbH, Lienfeldergasse 31 A-1160 Wien (AT)		
2006 03 27	2007 01 22	2006 11 30
903215	TECH 9	
CFE: 26.1.6, 26.1.17, 26.1.18, 27.5.1, 27.7.1, 29.1.13 01 03 04 05 07 09 11 12 21 27		
SOCIETE COOPERATIVE GROUPEMENTS D'ACHATS DES CENTRES LECLERC, SC GALEC, 52, rue Camille Desmoulins F-92451 ISSY LES MOULINEAUX Cedex (FR)		
2006 03 22	2007 01 22	2006 11 30
903235	MULTILAC	05
Fresenius Medical Care Deutschland GmbH, Else-Kröner-Strasse 1 61352 Bad Homburg (DE)		
2006 09 06	2007 01 22	2006 11 30
903257	HYPOFIT	32
KOMPAVA spol. s.r.o., Piešťanská 1202/44 SK-915 01 Nové Mesto nad Váhom (SK)		
2006 10 10	2007 01 22	2006 11 30
903258	THERMOFIT	05 30
KOMPAVA spol. s.r.o., Piešťanská 1202/44 SK-915 01 Nové Mesto nad Váhom (SK)		
2006 10 10	2007 01 22	2006 11 30
903259	PRETIS	
CFE: 26.7.17, 29.1.12 01 02 03 04 05 06 07 08 09 10 11 12 13 14 15 16 17 18 19 20 21 22 23 24 25 26 27 28 29 30 31 32 33 34 35 36 37 38 39 40 41 42 43 44 45		
UNIS-PRETIS NIS Društvo za proizvodnju i promet proizvoda sa posebnom namienom d.d. Vogošća, Ul. Igmanska bb Vogošća (BA)		
2006 08 22	2007 01 22	2006 11 30
903269	K H	
CFE: 26.11.7, 27.5.1, 27.5.15, 29.1.12 09		
Sennheiser electronic GmbH & Co. KG, Am Labor 1 30900 Wedemark (DE)		
2005 12 31	2007 01 22	2006 11 30
903270	THE SURF EXPERIENCE	41 43
Joseph Toby Gornall, Rua Dos Ferreiros, 21 P-8600-727 Lagos (PT)		
2006 07 21	2007 01 22	2006 11 30
903283	CFE: 28.5.0	05 29 30 31 32 33 34 35 39 43
Otkrytoe Aktsionerhoe Obchtchestvo „Oussouriiski Balsam“, 49, oul. Krasnoznamenaya RU-692500 OUSSOURIISK (RU)		
2006 07 24	2007 01 22	2006 11 30
903341	CFE: 26.1.16, 28.3.0	24
SHAOXING COUNTY TIANRUN WEAVING CO., LTD, Taoli Bus Station, Qixian Town, Shaoxing County 312000 Zhejiang (CN)		
2006 08 08	2007 01 22	2006 11 30
903349	REDDRAGONFLY	25
HONGQINGTING GROUP CO., LTD., Yangguang Road, Oubei, Yongjia Zhejiang Province 325100 (CN)		
2006 06 06		2006 11 30
903354	TAKTER	01
SILICONI COMMERCIALE S.p.A., Via Francia, 4 I-36053 GAMBELLARA (VICENZA) (IT)		
2006 05 03	2007 01 22	2006 11 30
903355	METZOBUILD	17 19
Metzeler Schaum GmbH, Donaustasse 51 87700 Memmingen (DE)		
2006 10 13	2007 01 22	2006 11 30
903364	RIMMEL GLAMOUR'EYES	03
Coty Deutschland GmbH, Fort Malakoff Park, Rheinstrasse 4E 55116 Mainz (DE)		
2006 10 12	2007 01 22	2006 11 30
903383	Agent Provocateur Maitresse	
CFE: 2.3.5, 29.1.12 03 04		
AGENT PROVOCATEUR, 18 rue Hoche F-92130 ISSY-LES-MOULINEAUX (FR)		
2006 10 13	2007 01 22	2006 11 30
903397	CHIWAWA	34
J. Cortès Cigars, naamloze vennootschap, Pannenbakersstraat 1 B-8552 Zwevegem (BE)		
2006 10 17	2007 01 22	2006 11 30
903412	PROVOST	
CFE: 12.1.21, 27.5.1 06 20		
PROVOST SA, Parc du Ferrain, Avenue Gustave Eiffel F-59960 NEUVILLE EN FERRAIN (FR)		
2006 05 24	2007 01 22	2006 11 30
903413	ODIN	12
Volker Lamprecht, Ansbacher Strasse 19 91710 Gunzenhausen (DE)		
2006 04 26	2007 01 22	2006 11 30
903416	DA KANG	
CFE: 27.5.1, 28.3.0 20		
ZHEJIANG DAKANG JIAJU YOUXIAN GONGSI, Meikangqiaocun, Dipuzhen Anji, Zhejiang 313300 (CN)		
2006 03 01	2007 01 22	2006 11 30

903417	WARRIOR			
CFE: 26.3.4, 26.3.5				
			07	
SHANGHAI WARRIOR INDUSTRIAL & TRADING CO., LTD, No. 20, 77 Lane, Yueyang Road Shanghai (CN)				
2006 03 01		2007 01 22		2006 11 30
903432	DORNIER QuickSet Tuck-in			
CFE: 27.5.11				
			07	
Lindauer DORNIER Gesellschaft mit beschränkter Haftung, Rickenbacher Str. 119 88129 Lindau (DE)				
2006 09 25		2007 01 22		2006 11 30
903437	CRYPTOPASS			09 42
ERCOM ENGINEERING RESEAUX COMMUNICATIONS, 13, avenue Morane Saulnier F-78140 VELIZY (FR)				
2006 05 30		2007 01 22		2006 11 30
903439	VIVA VITAL Essen & Trinken mit Genuss & Verstand			16 35
Plus Warenhandels-gesellschaft mbH, Wissollstrasse 5-43 45478 Mülheim an der Ruhr (DE)				
2006 05 05		2007 01 22		2006 11 30
903440	MORPHO SLIM			03 05 29
CASTER, 35 avenue Franklin Roosevelt F-75008 PARIS (FR)				
2006 07 07		2007 01 22		2006 11 30
903441	skylliance			37 39
CFE: 26.3.23, 27.5.1				
Jet Aviation Management AG, Zollikerstrasse 228 CH-8034 Zürich (CH)				
2006 09 12		2007 01 22		2006 11 30
903446	FIBO 925			14
CFE: 27.5.1, 27.7.1				
F.I.B.O. S.p.A., Via R. Pasi, 49 I-36100 VICENZA (IT)				
2005 11 23		2007 01 22		2006 11 30
903452	GREASE BULLET			03
Telebrands Corporation, 79 Two Bridges Road Fairfield, New Jersey 07004 (US)				
2006 08 02		2007 01 22		2006 11 30
903455	LEGUTTI			25
KEMAL CAVLANLAR, Soganaga Mah. Yurdakul Sk. Özgür Pasaji No: 8 Beyazit-Istanbul (TR)				
2006 07 28		2007 01 22		2006 11 30
903458	KLASMANN BALTICA			01
Klasmann-Deilmann GmbH, Georg-Klasmann-Strasse 2-10 49744 Geeste (DE)				
2006 08 17		2007 01 22		2006 11 30
903469	ALTOIDS			30
WM. WRIGLEY JR. COMPANY (n.d. Ges.d. Staates Delaware), 410 North Michigan Avenue Chicago, Illinois 60611 (US)				
2006 09 08		2007 01 22		2006 11 30
903470	OsvaRen			05
Fresenius Medical Care Nephrologica GmbH, Lundenburger Gasse 5 A-1210 Wien (AT)				
2006 09 22		2007 01 22		2006 11 30
903474	KLAUSNER			19 31 35
Klausner Trading International GmbH, Parzachweg 3 A-6380 St. Johann (AT)				
2005 10 25		2007 01 22		2006 11 30
903480	M-joy			29 30
CFE: 27.5.2				
Kraft Foods Deutschland Holding GmbH, 4-20, Langemarckstraße 28199 Bremen (DE)				
2006 09 26		2007 01 22		2006 11 30
903489	Ligmar			07 09 11
CFE: 27.5.1				
RANIERI S.r.l., Corso Leonardo da Vinci, 137 I-80040 TERZIGNO (NA) (IT)				
2006 05 17		2007 01 22		2006 11 30
903519	BANJO			05
Makhteshim-Agan Holland B.V., Arnhemseweg 87 NL-3832 GK Leusden (NL)				
2006 11 03		2007 01 22		2006 11 30
903522	PSALMS			33
MIGUEL TORRES S.A., Miquel Torres i Carbó, 6 E-08720 VILAFRANCA DEL PENEDES (Barcelona) (ES)				
2006 10 18		2007 01 22		2006 11 30
903523	CFE: 5.3.14, 5.7.6, 29.1.14			30
Kraft Foods Schweiz Holding AG, Bellerivestrasse 203 CH-8008 Zürich (CH)				
2006 10 13		2007 01 22		2006 11 30
903525	MOSQUITO			33
MIGUEL TORRES S.A., Miquel Torres i Carbó, 6 E-08720 VILAFRANCA DEL PENEDES (Barcelona) (ES)				
2006 10 18		2007 01 22		2006 11 30
903534	CFE: 1.15.23, 29.1.13			09 35 39
DINACELL ELECTRONICA SL, C/ El Torno N° 8 E-28529 RIVAS VACIAMADRID (MADRID) (ES)				
2006 04 28		2007 01 22		2006 11 30
903557	Open			07
CFE: 26.3.23, 26.13.25				
OPEN DATA S.r.l., Via Anticolana Km. 0,300 I-03012 ANAGNI (FR) (IT)				
2006 05 09		2007 01 22		2006 11 30
903563	THERMAX			06 20
fischerwerke Artur Fischer GmbH & Co. KG, 72178 Waldachtal (DE)				
2006 06 22		2007 01 22		2006 11 30
903567	OMNIBIB			12
COMPAGNIE GENERALE DES ETABLISSEMENTS MICHELIN - MICHELIN et Cie, Société en commandite par Actions, 12, cours Sablon F-63040 CLERMONT FERRAND CEDEX 09 (FR)				
2006 10 23		2007 01 22		2006 11 30
903577	RADIAFILL			09
RADIO FREQUENCY SYSTEMS FRANCE, 32, avenue Kléber F-92707 COLOMBES (FR)				
2006 09 20		2007 01 22		2006 11 30
903587	ENJOY			29 30 32
CFE: 25.1.19, 28.1.0, 29.1.14				
Al Nil company for foods industries (Enjoy), Kombera city, Embaba Giza (EG)				
2006 10 02		2007 01 22		2006 11 30
903591	AELSLIFE			03 05 10 35 37 42
AEXDIS, 30, rue Michelet F-78370 PLAISIR (FR)				
2006 10 17		2007 01 22		2006 11 30
903592	donau DANUBIO Coperture assicurative in Italia			36
dal 1868				
CFE: 25.1.9, 27.5.1, 29.1.13				
Donau Allgemeine Versicherungs-Aktiengesellschaft, Schottenring 15 A-1010 Wien (AT)				
2006 07 04		2007 01 22		2006 11 30
903611	TEMSA TOURMALIN			12
CFE: 26.1.18, 27.5.1				
Temsan Sanayi ve Ticaret A.Ş., Mersin Yolu Üzeri 10. Km. Seyhan Adana (TR)				
2005 08 15		2007 01 22		2006 11 30
903666	STICK UP BULB			11
Telebrands Corporation, 79 Two Bridges Road Fairfield, New Jersey 07004 (US)				
2006 08 01		2007 01 22		2006 11 30

904013	Ilgiz F.			
CFE: 27.5.1		14 35 42		
Fazulzyanov Ilgiz Faritovitch, Stolitchnaya oulitsa 9-61 RU-422520 Zelenodolsk, Respublika Tatarstan (RU)				
2006 05 22	2007 02 05		2006 12 07	
904026	HAIRWAY	03 08 11 16 20 21 35 44		
Obshchestvo s ogranichennoy otvetstvennostyu „ZOLINGER-A“, str. 1-1A, 9, 4-y Samotechnyy per. RU-103473 Moscow (RU)				
2006 09 18	2007 02 05		2006 12 07	
904034	AQUASKY		11	
Koninklijke Philips Electronics N.V., Groenewoudseweg 1 NL-5621 BA Eindhoven (NL)				
2006 10 27	2007 02 05		2006 12 07	
904041	Bigdil			
CFE: 5.5.19, 29.1.13		20 21 24 25 26 27 28		
SOCIETE „BIGDIL“ SARL, 75, quartier Industriel Sidi Ghanem Marrakech (MA)				
2006 09 21	2007 02 05		2006 12 07	
904074	TEMPOSOFT		06 11	
DELABIE S.A., 18, rue du Maréchal Foch - B.P. 89 F-80534 FRIVILLE CEDEX (FR)				
2006 07 18	2007 02 05		2006 12 07	
904087	RED MUG		30	
Société des Produits Nestlé S.A., CH-1800 Vevey (CH)				
2006 10 30	2007 02 05		2006 12 07	
904092	wezze			
CFE: 27.5.1		09 18		
PROJETCLUB, 4, boulevard de Mons F-59650 VILLENEUVE D'ASCQ (FR)				
2006 10 13	2007 02 05		2006 12 07	
904127	FAMILY TALK		09 16 35 36 38 42	
FRANCE TELECOM, 6, place d'Alleray F-75015 PARIS (FR)				
2005 12 06	2007 02 05		2006 12 07	
904130	EDEN		06 09 11	
Roos Electronics B.V., Broekakkerweg 15 NL-5126 BD Gilze (NL)				
2006 09 27	2007 02 05		2006 12 07	
904133	MEGALOMANIA		03	
Henkel KGaA, Henkelstrasse 67 40589 Düsseldorf (DE)				
2006 09 14	2007 02 05		2006 12 07	
904141	FENTADUR		05	
Lavipharm Group Holding S.A., 9, rue Clairefontaine L-1341 Luxembourg (LU)				
2006 10 11	2007 02 05		2006 12 07	
904151	B ROBOMECH			
CFE: 14.1.5, 26.4.1, 27.5.1		06 07 17		
BETT SISTEMI S.R.L., 2, Via N. Biondo I-41012 CARPI - (MO) (IT)				
2006 06 21	2007 02 05		2006 12 07	
904162	CFE: 26.1.4, 26.11.25	09 11 35 38 39 42 45		
Signalbau Huber GmbH, Bingener Straße 30 80993 München (DE)				
2005 12 20	2007 02 05		2006 12 07	
904163	HD			
CFE: 26.1.18, 26.1.24, 27.5.1, 27.5.22		06 19 20 24		
Hunter Douglas Industries B.V., Piekstraat 2 NL-3071 EL Rotterdam (NL)				
2005 11 24	2007 02 05		2006 12 07	
904165	Ht			
CFE: 26.1.4, 26.1.24, 28.3.0		07		
NINGBO HAITAI MACHINERY MANUFACTURE CO., LTD., Hengjing Village, Houxin, Qiuai Town, Yinzhou qu Ningbo City, Zhejiang 315000 (CN)				
2006 03 03	2007 02 05		2006 12 07	
904169	R			
CFE: 27.3.15, 27.5.21		05		
RIVOPHARM S.A., Centro Insema CH-6928 Manno (CH)				
2006 10 16	2007 02 05		2006 12 07	
904172	Magenta		09 16 35 36 38 41 42	
Deutsche Telekom AG, Friedrich-Ebert-Allee 140 53113 Bonn (DE)				
2006 02 17	2007 02 05		2006 12 07	
904176	matrix42			
CFE: 27.5.1, 27.7.11, 29.1.12		35 38 41 42		
matrix42 AG, Dornhofstrasse 34 63263 Neu-Isenburg (DE)				
2006 08 17	2007 02 05		2006 12 07	
904194	SCHÄFER SHOP			
CFE: 26.4.2, 27.5.1, 29.1.1, 29.1.2		09 16 18 20		
SSI Schäfer Shop GmbH, Industriestrasse 57518 Betzdorf (DE)				
2006 09 28	2007 02 05		2006 12 07	
904199	ACCA			
CFE: 27.5.1, 27.5.11		09 16 35 36 41		
The Association of Chartered Certified Accountants, 29 Lincoln's Inn Fields London WC2A 3EE (GB)				
2005 12 22	2007 02 05		2006 12 07	
904203	GOT2B CHAOTIC		03	
Henkel KGaA, Henkelstrasse 67 40589 Düsseldorf (DE)				
2006 09 14	2007 02 05		2006 12 07	
904205	GOT2B TRANSFORMER		03	
Henkel KGaA, Henkelstrasse 67 40589 Düsseldorf (DE)				
2006 09 14	2007 02 05		2006 12 07	
904207	GOT2B CONSTRUCTOR		03	
Henkel KGaA, Henkelstrasse 67 40589 Düsseldorf (DE)				
2006 09 14	2007 02 05		2006 12 07	
904210	GOT2B GLUED		03	
Henkel KGaA, Henkelstrasse 67 40589 Düsseldorf (DE)				
2006 09 14	2007 02 05		2006 12 07	
904211	GOT2B SPARKLING		03	
Henkel KGaA, Henkelstrasse 67 40589 Düsseldorf (DE)				
2006 09 14	2007 02 05		2006 12 07	
904214	GOT2B CURLED UP		03	
Henkel KGaA, Henkelstrasse 67 40589 Düsseldorf (DE)				
2006 09 14	2007 02 05		2006 12 07	
904217	CFE: 26.1.16		16	
ZHEJIANG ZHONGCHENG PACKING MATERIAL CO., LTD, Liu Xi Road Jiashan, Economic Development Zone ZHEJIANG 314100 (CN)				
2006 11 06	2007 02 05		2006 12 07	
904219	BRIVAIS VILNIS ANNO 1949			
CFE: 18.3.23, 26.11.13, 27.1.1, 29.1.13		29		
BRIVAIS VILNIS, A/S, Ostas iela, 1 Salacgriva, Limbažu rajons LV-4033 Limbazu rajons (LV)				
2006 09 07	2007 02 05		2006 12 07	
904220	DUOVITAL		03 05	
KRKA, tovarna zdravil, d.d., Novo mesto, Šmarješka cesta 6 SI-8501 Novo mesto (SI)				
2006 07 03	2007 02 05		2006 12 07	
904227	ROBIN CLUB			
CFE: 23.1.5, 24.15.1, 29.1.13		25 35		
GEZICI TEKSTIL SANAYI VE TICARET LIMITED ŞİRKETİ, Beştelsiz Mah. Rauf Denktaş, Cad. No. 24, Zeytinburnu İstanbul (TR)				
2006 05 03	2007 02 05		2006 12 07	
904230	ODIN		36	
Odin Forvaltning AS, Postboks 1771 Vika N-0122 Oslo (NO)				
2006 06 29	2007 02 05		2006 12 07	
904243	BIOSITIVE		05 29 30	
CASTER, 35, avenue Franklin Roosevelt F-75008 PARIS (FR)				
2006 04 04	2007 02 05		2006 12 07	

904262	LINO INNOVATIONS			
CFE: 26.4.9, 27.5.15, 27.5.24		07 11		
Tsvetan Stefanov Lukanov, j.k. „Sever”, bl. 210, floor 3, app. 22 BG-2161 Pravets (BG)				
2006 09 25		2007 02 05		2006 12 07
904269	SIRIUS UFO			
CFE: 27.5.1		24 25 26		
FUNIKA HOLDING ANONIM ŞİRKETİ, Gümüşçay 4034 Sok. No. 4 Gümüşler/DENİZLİ (TR)				
2006 03 13		2007 02 05		2006 12 07
904270	POLYPHENON		03 05 10 29 30 31 32	
MITSUI NORIN Co., Ltd., 2-9, Nishi-Shinbashi 1-chome, Minato-ku Tokyo 105-8427 (JP)				
2005 06 16		2007 02 05		2006 12 07
904282	UPS WORLDWIDE SAVER			39
UNITED PARCEL SERVICE OF AMERICA, INC., 55 Glenlake Parkway, NE Atlanta, GA 30328 (US)				
2006 07 07		2007 02 05		2006 12 07
904310	KTC			09
CFE: 27.5.1				
SHENZHEN KTC COMPUTER TECHNOLOGY CO., LTD, 1 Floor A District, 2 Floor B District, Workshop 1, Northern Wuhe Road, Gangtou Village, Buji Town, Longgang District Shenzhen, Guangdong (CN)				
2006 11 06		2007 02 05		2006 12 07
904319	UROMESH			10
HERNIAMESH S.R.L., Via F.lli Meliga 1/C I-10034 CHIVASSO (TO) (IT)				
2006 09 26		2007 02 05		2006 12 07
904332	Servotwin			07 09 12
ZF Lenksysteme GmbH, Richard-Bullinger-Straße 77 73527 Schwäbisch Gmünd (DE)				
2006 02 16		2007 02 05		2006 12 07
904356	B FLEX			
CFE: 26.4.2, 26.4.8, 26.4.9, 27.5.1		06 07 17		
BETT SISTEMI S.R.L., 2, Via N. Biondo I-41012 CARPI - (MO) (IT)				
2006 06 21		2007 02 05		2006 12 07
904359	CFE: 3.6.3, 19.3.3, 26.13.25			05 29 30
MEN ON THE MOON ENTERTAINMENT, spol. s.r.o., Opletalova 59 CZ-110 00 Praha 1 (CZ)				
2006 05 24		2007 02 05		2006 12 07
904395	Daystar VAL6			11
CFE: 27.5.24				
SHIZUOKA SEIKI KABUSHIKI KAISHA, 1-4, Yamana-cho, Fukuroi-shi Shizuoka 437-8601 (JP)				
2006 08 14		2007 02 05		2006 12 07
904410	CFE: 1.3.1, 5.7.2, 25.1.6, 25.1.15, 28.5.0, 29.1.1, 29.1.15			32
ZAKRYTOE AKTSIONERNOE OBSHCHESTVO „Moskovsky pivobezalkogolny kombinat „OCHAKOVO”, d. 44, ul. Ryabinovaya RU-121471 MOSKVA (RU)				
2006 05 23		2007 02 05		2006 12 07
904412	VEGAPURE		01 05 29 30 32	
Cognis IP Management GmbH, Henkelstrasse 67 40589 Düsseldorf (DE)				
2006 07 28		2007 02 05		2006 12 07
904415	WATSON		16 38 41 42	
United Pan-Europe Communications N.V., Boeingavenue 53 NL-1119 PE Schiphol-Rijk (NL)				
2006 02 23		2007 02 05		2006 12 07
904417	PRANA			25
Skylark Sport Marketing Corporation, 3275 Corporate View Vista, CA 92081 (US)				
2006 06 26		2007 02 05		2006 12 07
904426	BIOFINESSE			29 30 31
BIOFINESSE, Zac de Gabardie, 18, rue Paule Raymond F-31200 TOULOUSE (FR)				
2006 10 13		2007 02 05		2006 12 07
904498	D DYMOV			19 21 29
CFE: 27.5.2				
Obschestvo s ogranichennoy otvetstvennostyu „Dymovskoe kolbasnoe proizvodstvo”, d. 37, ul. Krylatskaya RU-121614 Moskva (RU)				
2006 08 25		2007 02 05		2006 12 07
904508	metapeople			35 41 42
CFE: 2.7.23, 27.5.1				
Tim Ringel, Philosophenweg 6-8 47051 Duisburg (DE); Marco Ciachera, Philosophenweg 34 47051 Duisburg (DE)				
2006 09 14		2007 02 05		2006 12 07
904510	MINITABLETINOS			03
Reckitt Benckiser N.V., Kantoorgebouw de Appelaer De Fruittuinen 2-12 NL-2132 NZ Hoofddorp (NL)				
2006 05 16		2007 02 05		2006 12 07
904531	Alviana			03
Alnavit GmbH, Darmstädter Straße 63 64404 Bickenbach (DE)				
2006 10 05		2007 02 05		2006 12 07
904539	HARS			12
CFE: 15.7.1, 27.5.1, 27.5.8, 29.1.12				
HARS MAKINA OTOMOTIV YEDEK PARCA IMALAT DÖKÜM VE NAKLIYECİLİK SANAYİ TİCARET LIMITED ŞİRKETİ, Konya Yolu 2. Km. Akşehir / Konya (TR)				
2005 11 16		2007 02 05		2006 12 07
904546	BIGresearch			35
CFE: 14.1.13, 26.4.18, 27.5.1, 29.1.13				
Prosper Business Development Corporation, 100 Old Wilson Bridge Road Worthington, OH 43085 (US)				
2006 04 25		2007 02 05		2006 12 07
904550	EXLEX			32
Hans Peter TRENKE, Niederland 107 A-5091 Unken (AT)				
2006 03 17		2007 02 05		2006 12 07
904554	ADA			20
CFE: 27.5.17				
ADA Möbelfabrik GmbH, A-8184 Baierdorf bei Anger (AT)				
2006 10 17		2007 02 05		2006 12 07
904560	DIMIER 1738			14
BOVET FLEURIER SA, Avenue Daniel-Jeanrichard CH-2114 Fleurier (CH)				
2006 09 18		2007 02 05		2006 12 07
904570	CP			14 20 21
CFE: 27.5.14				
CARLO PIGNATELLI S.P.A., Via G. Reiss Romoli, 150 I-10148 TORINO (IT)				
2006 09 26		2007 02 05		2006 12 07
904575	ROTTAPHARM			03 05 10
CFE: 26.3.18				
ROTTAPHARM S.P.A., Galleria Unione 5 I-20122 MILANO (IT)				
2006 09 26		2007 02 05		2006 12 07
904583	Fatburner			01 02 05 29 30 32
CFE: 26.1.3, 27.5.1, 29.1.13				
ZENTIS GmbH & Co. KG, Jülicher Strasse 177 52070 Aachen (DE)				
2005 05 05		2007 02 05		2006 12 07
904586	mötivi			35
CFE: 27.5.1				
MIROGLIO S.P.A., Via Santa Margherita, 23 I-12051 ALBA (CN) (IT)				
2006 09 27		2007 02 05		2006 12 07

904622	Handyroll	09
ROBERT BOSCH GMBH, 70469 Stuttgart (DE)		
2006 09 05	2007 02 05	2006 12 07
904630	ARBAFLAME	01 04 07
Arbaflame Technology AS, Grasmø N-2235 Matrad (NO)		
2006 03 27	2007 02 05	2006 12 07
904655	CFE: 1.15.11, 2.1.23, 11.3.4	03 05 06 07 08 09 11 12 14 16 18 19 20 21 22 24 25 29 30 31 32 33 34 35 36 37 40 41 42 43
MOKARABIA SPA, Via Matteotti, 24 I-40057 GRANAROLO DELL'EMILIA (Bologna) (IT)		
2006 01 16	2007 02 05	2006 12 07
904675	REALTY WORLD	
CFE: 1.1.15, 1.5.2, 1.5.15 35 36		
Realty World, Inc., 1503 South Coast Dr., Suite 111 Costa Mesa, CA 92626 (US)		
2006 04 21	2007 02 05	2006 12 07
904688	ALTANA PHARMA	05 29 30 35 44
Nycomed GmbH, Byk-Gulden-Str. 2 78467 Konstanz (DE)		
2006 04 24	2007 02 05	2006 12 07
904692	CADOU JUMBO	03 05 16 35
TOMIL s.r.o., Gen. Svatoně 149/IV CZ-566 01 Vysoké Mýto (CZ)		
2006 06 26	2007 02 05	2006 12 07
904696	PROMOCEAN	25
GORENLER GIYIM TEKSTIL DERI MEFRUSAT MOBILYA DAYANIKLI TUKETIM MALLARI ZUCCACIYE SANAYI VE TICARET ANONIM SIRKETI, Belediye Ishani No:88 Bayramyeri Denizli (TR)		
2006 08 14	2007 02 05	2006 12 07
904703	HEIDI - KAFFEE	30
Rost AG, 3a, Frieslirain, CH-6210 Sursee (CH)		
2006 09 16	2007 02 05	2006 12 07
904717	BONANZA	21
Heinrich Berndes GmbH & Co. KG, Slepferstrasse 9 59757 Arnsberg (DE)		
2006 10 25	2007 02 05	2006 12 07
904726	SEAT FREETRACK	12
SEAT, S.A., Autovía A-2, Km. 585 E-08760 Martorell (Barcelona) (ES)		
2006 10 26	2007 02 05	2006 12 07
904727	SOTX	
CFE: 27.3.1, 27.5.1, 29.1.13 25 28		
SOTX SPORTS EQUIPMENT CO., LTD., Rm09, F/27, Gongludasha, No. 1006, North of Dongmen Rd., Shenzhen Guangdong, 518000 (CN)		
2006 05 31	2007 02 05	2006 12 07
904738	SAGITTA	
CFE: 4.2.1, 4.2.2, 7.1.24, 18.5.3, 24.17.15, 26.11.9 39 43		
Sagitta Travel Agency, 12-13 Little Newport Street London WC2H 7JJ (GB)		
2006 07 28	2007 02 05	2006 12 07
904749	H HANNAH	
CFE: 27.5.1, 27.5.6, 29.1.1, 29.1.8 18 20 22 25		
Hannah Holding a.s., Americká 2796/54 CZ-301 00 Plzeň (CZ)		
2006 07 24	2007 02 05	2006 12 07
904771	Alna Business Solutions	
CFE: 26.3.1, 29.1.12 09 35 36 42		
Akcinė bendrovė „ALNA“, A. Domaševičiaus g. 9 LT-01113 Vilnius (LT)		
2006 09 21	2007 02 05	2006 12 07
904772	DALVEZA	05
Nycomed GmbH, Byk-Gulden-Str. 2 78467 Konstanz (DE)		
2006 09 18	2007 02 05	2006 12 07
904773	ESFORI	05
Nycomed GmbH, Byk-Gulden-Str. 2 78467 Konstanz (DE)		
2006 09 18	2007 02 05	2006 12 07
904775	FANZIA	05
Nycomed GmbH, Byk-Gulden-Str. 2 78467 Konstanz (DE)		
2006 09 18	2007 02 05	2006 12 07
904780	CYERO	05
Nycomed GmbH, Byk-Gulden-Str. 2 78467 Konstanz (DE)		
2006 10 11	2007 02 05	2006 12 07
904781	OMNARIS	05
Nycomed GmbH, Byk-Gulden-Str. 2 78467 Konstanz (DE)		
2006 10 11	2007 02 05	2006 12 07
904782	ZYTERO	05
Nycomed GmbH, Byk-Gulden-Str. 2 78467 Konstanz (DE)		
2006 10 11	2007 02 05	2006 12 07
904791	VITAL & FIT	
CFE: 26.4.7, 26.4.9, 26.11.9, 27.3.15 32		
riha Richard Hartinger Getränke GmbH & Co. Handels-KG, Behrenstraße 44-64 31737 Rinteln (DE)		
2006 10 19	2007 02 05	2006 12 07
904912	JERMUK	
CFE: 3.4.7, 25.1.15, 28.5.0, 29.1.13 32		
JERMUK GROUP CJSC, 1, Berekamutyan Str. Jermuk (AM)		
2006 08 07	2007 02 05	2006 12 07
904913	MOLINA e BIANCHI	
CFE: 27.5.22 07 25		
Officine Meccaniche Molina & Bianchi S.p.A., Viale Industria 213/5 I-27029 Vigevano PV (IT)		
2006 10 02	2007 02 05	2006 12 07
904924	NORDBLANC ACTIVITY	18 25 28
TENET Europe s.r.o., Československé armády 1769 CZ-390 03 Tábor (CZ)		
2006 05 24	2007 02 05	2006 12 07
904929	OLTRE	35
MIROGLIO S.P.A., Via S. Margherita 23, I-12051 ALBA CN (IT)		
2006 09 27	2007 02 05	2006 12 07
904933	organic FISH & SEAFOOD FROM ORGANIC AQUACULTURE	
CFE: 26.11.12, 27.5.1, 29.1.4 29 43		
"Deutsche See" GmbH, Maifischstraße 3 27572 Bremerhaven (DE)		
2006 10 02	2007 02 05	2006 12 07
904945	HUNDRED DRAGONS	
CFE: 26.1.16, 26.1.21, 28.3.0 30		
HUNAN PROVINCE SANLI IMPORTS AND EXPORTS CO., LTD, No. 458 Furong Road M., Tianxin District, Changshan City Hunan Province (CN)		
2006 09 13	2007 02 05	2006 12 07
904954	VEKSAN	
CFE: 26.4.18, 27.5.1, 29.1.13 11		
VEKSAN AYDINLATMA SANAYI VE TICARET ANONIM ŞİRKETİ, Hadimköy Yolu Asfaltı Pelteks, Caddesi No:14, Hadimköy, Çatalca / ISTANBUL (TR)		
2006 08 01	2007 02 05	2006 12 07
904955	LOWE	
CFE: 3.1.16, 27.5.1, 29.1.13 19		
ERPEN PLASTIK SANAYI VE TICARET ANONIM ŞİRKETİ, Organize Sanayi Bölgesi, 5 Nolu Cadde, No. 14 Gaziantep (TR)		
2006 04 07	2007 02 05	2006 12 07
904960	APTONIA	03 05 10 11 29 30 32
DECATHLON, 4, Boulevard de Mons F-59650 VILLENEUVE D'ASCQ (FR)		
2006 02 27	2007 02 05	2006 12 07

904968	KISS & GO	03	905137	ZEPHIROS CS	09
Coty Deutschland GmbH, Fort Malakoff Park, Rheinstrasse 4E 55116 Mainz (DE) 2006 10 25 2007 02 05 2006 12 07			ION BEAM APPLICATIONS S.A. en abrégé IBA, Chemin du Cyclotron 3 B-1348 LOUVAIN-LA-NEUVE (BE) 2006 08 02 2007 02 05 2006 12 14		
904969	BIRCH BUDS	33	905161	HBS	06 11 18 19 20 22 24 35 39 40 41 43
CFE: 27.3.11, 29.1.13 Nemiroff Intellectual Property Establishment, Städtle 31 FL-9490 Vaduz (LI) 2006 07 31 2007 02 05 2006 12 07			HBS GmbH Zeltsysteme & Promotionausstattungen, Im Eichwald 7 65599 Dornburg (DE) 2005 12 22 2007 02 05 2006 12 14		
904971	HONEY PEPPER	33	905266	E & S ENGINEERED ENVELOPE SOLUTIONS	37 40 42
CFE: 5.9.15, 27.3.11, 29.1.12 Nemiroff Intellectual Property Establishment, Städtle 31 FL-9490 Vaduz (LI) 2006 07 31 2007 02 05 2006 12 07			CFE: 26.11.25, 27.5.24, 29.1.13 UMICORE, société anonyme, Rue du Marais 31 B-1000 Bruxelles (BE) 2006 10 03 2007 02 05 2006 12 14		
904975	LANDAUER	42	905267	OUTDOOR camping bicycle garden	07 08 09 10 11 12
LANDAUER, INC., 2 SCIENCE ROAD GLENWOOD, IL 604251586 (US) 2006 10 19 2007 02 05 2006 12 07			CFE: 26.4.19, 27.5.1, 27.5.24 PRAKTIKER Bau- und Heimwerkermärkte AG, Am Tannenwald 2 66459 Kirkel (DE) 2006 08 04 2007 02 05 2006 12 14		
904980	TRANSER LOGISTICS	39	905268	ARCHIVEXPLORX	09
CFE: 26.11.2, 26.11.25, 29.1.12 SERTRANS ULUSLARARASI NAKLIYAT VE TICARET LIMITED ŞİRKETİ, Bahçelievler Mah., Mehmetçik Sk., Kadir Has Center, No: 105 BAKIRKÖY/İSTANBUL (TR) 2006 08 17 2007 02 05 2006 12 07			LEVI, RAY & SHOUP, INC., 2401 WEST MONROE STREET SPRINGFIELD, IL 62704 (US) 2006 11 17 2007 02 05 2006 12 14		
905055	PARADOX	12	905276	Berni	29 30 31 40
CITROËN, Immeuble Colisée III, 12 rue Fructidor F-75835 PARIS CEDEX 17 (FR) 2006 10 25 2007 02 05 2006 12 14			CFE: 5.3.14, 26.1.18, 27.5.1, 29.1.13 BERNI S.p.A., Loc. Gragnanese, 1 I-29010 GRAGNANO TREBBIENSE (PC) (IT) 2006 04 26 2007 02 05 2006 12 14		
905056	SURVOLT	12	905294	lecce	01 02 03 04 05 17
CITROËN, Immeuble Colisée III, 12 rue Fructidor F-75835 PARIS CEDEX 17 (FR) 2006 10 25 2007 02 05 2006 12 14			OKYANUS KIMYA HIRDAVAT ELEKTRIKLI EL ALETLERİ VE ELEKTRONİK MALZEMELERİ İTHALAT İHRACAT SANAYİ TICARET LIMITED ŞİRKETİ, Demirtaş Mahallesi Paçacı Sokak, Tahtakale İs Merkezi No:58 EMINÖNÜ-İSTANBUL (TR) 2006 09 20 2007 02 05 2006 12 14		
905070	TOMTOM	09 38 39 41 42 45	905308	Suntrol	07 09
TomTom International B.V., Rembrandtplein 35 NL-1017 CT Amsterdam (NL) 2006 05 04 2007 02 05 2006 12 14			SolarWorld AG, 12-14, Kurt-Schumacher-Strasse 53113 Bonn (DE) 2006 05 04 2007 02 05 2006 12 14		
905072	BITUSTICK	01 17	905311	GEMMAGE	03
HENKEL Kommanditgesellschaft auf Aktien, Henkelstrasse 67 40589 Düsseldorf-Holthausen (DE) 2006 11 03 2007 02 05 2006 12 14			BULGARI S.p.A., Lungotevere Marzio, 11 I-00186 Roma (IT) 2006 10 24 2007 02 05 2006 12 14		
905073	A	09 35 37	905346	Casa al Gusto	29 30
CFE: 26.13.25, 27.5.21 Magnum Services Sagl, Via San Salvatore 13 CH-6900 Lugano Paradiso (CH) 2006 11 15 2007 02 05 2006 12 14			Zott GmbH & Co. KG, Dr.-Steichele-Straße 4 86690 Mertingen (DE) 2006 07 10 2007 02 05 2006 12 14		
905078	DANUBIO	36	905351	Energopack	06 17
Donau Allgemeine Versicherungs-Aktiengesellschaft, Schottenring 15 A-1010 Wien (AT) 2006 07 04 2007 02 05 2006 12 14			CFE: 28.5.0 Obshchestvo s ogranichennoy otvetstvennostyu „ROLS Izomarket“, Str.3, 27, Vyatskaya ulitsa RU-127015 Moskow (RU) 2006 08 14 2007 02 05 2006 12 14		
905104	SJ	06	905372	TLG IMMOBILIEN STARK IM OSTEN	35 36
CFE: 27.5.1, 29.1.4 NINGBO SHENGJIU CABINETS LOCK CO., LTD (ningbo shengjiu guisuo youxian gongsi), Xueshiqiao Village, Dayin Town, Yuyao City Zhejiang Province 315423 (CN) 2006 11 06 2007 02 05 2006 12 14			CFE: 24.15.2, 26.3.1, 27.5.8, 29.1.12 TLG Immobilien GmbH, Holzmarktstr. 15 10179 Berlin (DE) 2006 04 25 2007 02 05 2006 12 14		
905132	AZZARO NOW	03	905392	SENSEN	09 12
LORIS AZZARO B.V., Laan van Westenenk 64 NL-7336 AZ Apeldoorn (NL) 2006 11 07 2007 02 05 2006 12 14			CFE: 27.5.1 ZHEJIANG SENSEN AUTOMOBILE SPARE PARTS CO., LTD, YI Industrial Zone, Baotian Town, Ruian, Zhejiang (CN) 2006 05 08 2007 02 05 2006 12 14		
905135	FILLERA	10	905396	SOFTPEDIA	09 35 42
ION BEAM APPLICATIONS S.A. en abrégé IBA, Chemin du Cyclotron 3 B-1348 LOUVAIN-LA-NEUVE (BE) 2006 08 02 2007 02 05 2006 12 14			CFE: 27.5.1 S.C. SOFTNEWS NET S.R.L., Aleea Suraia nr. 4, Bl. 21B, sc. 1, etj. 7, ap. 46, sector 3 BUCURESTI (RO) 2006 06 23 2007 02 05 2006 12 14		
			905397	POLO - PAPIRIUS ON-LINE ORDERING	35 38 39
			Papirius s.r.o., K Vypichu 1108 CZ-252 19 Rudná u Prahy (CZ) 2006 07 24 2007 02 05 2006 12 14		

905401	Petrol Ofisi			
CFE: 3.1.16, 26.4.4, 26.4.18, 27.5.1, 29.1.12		01 02 03 04 05 06 07 08		
		09 10 11 12 13 14 15 16 17		
		18 19 20 21 22 23 24 25 26		
		27 28 29 30 31 32 33 34 35		
		36 37 38 39 40 41 42 43 44 45		
PETROL OFISI ANONIM SİRKETİ, Büyük dere Caddesi No: 37 B Block				
Maslak Istanbul (TR)				
2006 05 09	2007 02 05		2006 12 14	
905406	TRIFUSION PLUS		05 32	
Natural Health Trends Corp., 2050 Diplomat Drive Dallas,				
TX 75234 (US)				
2006 11 08	2007 02 05		2006 12 14	
905407			29	
Obshchestvo s ogranichennoy otvetstvennostyu „Kompaniya				
Zolotoy Terem“, 4, str.15, nab.Danilovskaya RU-113114 Moskva (RU)				
2006 10 04	2007 02 05		2006 12 14	
905414	Mondial			
CFE: 1.5.2, 27.3.1, 27.5.1, 29.1.2		35 39 41 43		
Reisebüro Mondial GmbH & Co KG, Kaiser Franz Ring 2 A-2500				
Baden (AT)				
2005 12 16	2007 02 05		2006 12 14	
905428	RB roberto bravo			
CFE: 27.5.1				14
MOTIF KUYUMCULUK SANAYI VE TICARET LIMITED ŞİRKETİ,				
Vezirhan Caddesi No: 101/1 Çemberlitaş TR-34410 Istanbul (TR)				
2006 06 06	2007 02 05		2006 12 14	
905462	COMPACTIS			11
CALOR, Place Ambroise Courtois F-69008 LYON (FR)				
2006 10 27	2007 02 05		2006 12 14	
905469	Miray			03 05
SEYFETTİN ÜNLER, Atatürk Organize Sanayi Bölgesi, Sokak No. 25				
Çiğli TR-10032 Izmir (TR)				
2006 05 29	2007 02 05		2006 12 14	
905486	db express			35 36 38 42
Deutsche Bank Aktiengesellschaft, Taunusanlage 12 60325				
Frankfurt/Main (DE)				
2006 08 21	2007 02 05		2006 12 14	
905504	CCC			
CFE: 27.5.1				18 24 25
MIROGLIO S.P.A., Via Santa Margherita, 23 I-12051 ALBA (CN) (IT)				
2006 10 19	2007 02 05		2006 12 14	

G. SPROSTOWANIA OPISÓW PATENTOWYCH I OPISÓW OCHRONNYCH

328

Poniższe zestawienie zawiera kolejno: kod rodzaju patentu, numer patentu oraz przyczynę i treść sprostowania.

OPISY PATENTOWE

- (B1) 187329 Postanowiono opis ponownie wydrukować ze względu na stwierdzone błędy drukarskie
- (B1) 190489 Postanowiono opis ponownie wydrukować ze względu na stwierdzone błędy drukarskie
- (B1) 190857 Postanowiono opis ponownie wydrukować ze względu na stwierdzone błędy drukarskie
- (B1) 191132 Sprostowano błędy drukarskie w treści opisu: str. 9 tabela 3 kolumna: Uwagi z „178,2” na „155”; str. 10 tabela 4 kolumna: Średnia geometryczna (dni) z „50,0” na „50,2” oraz z „20,8” na „30,8”; str. 14 tabela 7-1 kolumna: n (j) z „10” na „8”
- (B1) 191150 Postanowiono opis ponownie wydrukować ze względu na stwierdzone błędy drukarskie
- (B1) 191824 Sprostowano błędy drukarskie w treści opisu: str. 1 poz. (54) z „lub więcej” na „lub większej”; str. 10 przykład 3 kolumna 5 wiersz 7 od dołu z „0,0” na „10,0”; str. 16 przykład 11 kolumna 4 wiersz 10 od dołu z „-” na „1,00”
- (B1) 191876 Sprostowano błąd drukarski w treści opisu: str. 41 wiersz 12 od dołu z „heteroarylo-(CH₂)_m-” na „heteroarylo-(CH₂)_m-”
- (B1) 192103 Sprostowano błąd drukarski na str. tytułowej w poz. (72) z „Saint” na „Sint”
- (B1) 192670 Postanowiono opis ponownie wydrukować ze względu na stwierdzone błędy drukarskie
- (B1) 192276 Postanowiono opis ponownie wydrukować ze względu na stwierdzone błędy drukarskie
- (B1) 192277 Postanowiono opis ponownie wydrukować ze względu na stwierdzone błędy drukarskie
- (B1) 192789 Sprostowano błędy drukarskie w treści opisu: na str. 4 wiersz 11 od góry z „zawory 10 zawrotne 22” na „zawory zwrotne 22”; str. 4 wiersz 13 od dołu z „sprężyna naciskowa 23” na „sprężyna naciskowa 18”
- (B1) 192938 Postanowiono opis ponownie wydrukować ze względu na stwierdzone błędy drukarskie
- (B1) 192941 Postanowiono opis ponownie wydrukować ze względu na stwierdzone błędy drukarskie
- (B1) 192956 Sprostowano błędy drukarskie w treści opisu: str. 3 wiersz 27 od dołu z „podzieloną, na co najmniej” na „podzieloną na co najmniej”; str. 3 wiersz 26 od dołu z „za pomocą, co najmniej” na „za pomocą co najmniej”; str. 3 wiersz 13 od dołu z „do-stosowanie” na „dostosowanie”; str. 4 wiersz 27 od góry z „pojemnika, panel” na „pojemnika panel”; str. 5 wiersz 27 od góry z „końcem, co najmniej” na „końcem co najmniej”; str. 7 wiersz 11 od góry oraz
- str. 1 wiersz 8 od dołu z „zawierający, co najmniej” na „zawierający co najmniej”
- (B1) 193061 Postanowiono opis ponownie wydrukować ze względu na stwierdzone błędy drukarskie
- (B1) 193068 Sprostowano błędy drukarskie w treści opisu: str. 5 wiersz 15 oraz wiersz 18 od góry pod tabelą z „prostołańcuchowymi” na „prostołańcuchowymi”; str. 6 wiersz 2 od góry z „inaequalis” na „inaequalis”; str. 3 wiersz 20 od góry z „amidowe wzorze I” na „amidowe o wzorze I”
- (B1) 193107 Postanowiono opis ponownie wydrukować ze względu na stwierdzone błędy drukarskie
- (B1) 193214 Sprostowano błędy drukarskie w treści opisu: str. 4 wiersz 4 od góry z „za zwyczaj” na „zazwyczaj”; str. 5 wiersz 9 od góry oraz wiersz 20 od dołu z „DIL 66131” na „DIN 66131”
- (B1) 193215 Postanowiono opis ponownie wydrukować ze względu na stwierdzone błędy drukarskie
- (B1) 193252 Sprostowano błąd drukarski na stronie tytułowej w poz. (73) z „Valboune” na „Valbonne”
- (B1) 193264 Sprostowano błędy drukarskie w treści opisu: str. 4 wiersz 2 od dołu z „masię cząsteczkowej” na „masie cząsteczkowej”; str. 4 wiersz 4 od dołu z „lub związku tiofenowe” na „związku tiofenowe”; str. 12 wiersz 2 od góry z „37,7-615,5°C” na „37,7-815,5°C”
- (B1) 193275 Postanowiono opis ponownie wydrukować ze względu na stwierdzone błędy drukarskie
- (B1) 193320 Sprostowano błędy drukarskie w treści opisu: str. 2 wiersz 31 od góry z „KP002113955” na „P002113955”; str. 3 wiersz 8 od góry z „1-50%” na „10-50%”; str. 3 wiersz 8 od dołu z „1-ppm gwajakolu” na „1-5 ppm gwajakolu”; str. 4 wiersz 9 od góry z „śruta” na „śrutą”; str. 4 wiersz 10 od góry z „pszeniczna” na „pszeniczną”
- (B1) 193352 Postanowiono opis ponownie wydrukować ze względu na stwierdzone błędy drukarskie
- (B1) 193375 Postanowiono opis ponownie wydrukować ze względu na stwierdzone błędy drukarskie
- (B1) 193420 Sprostowano błędy drukarskie w treści opisu: str. 3 wiersz 23 od góry z „Wyodrębniono 2,86 g” na „Wyodrębniono 2,88 g”; str. 3 wiersz 19 od dołu z „Wyodrębniono 1,67” na „Wyodrębniono 1,87 g”
- (B1) 193439 Postanowiono opis ponownie wydrukować ze względu na stwierdzone błędy drukarskie
- (B1) 193444 Postanowiono opis ponownie wydrukować ze względu na stwierdzone błędy drukarskie
- (B1) 193479 Sprostowano błędy drukarskie w treści opisu: str. 5 wiersz 6 kolumna 2 z „3,9129” na „3,92129-3,8375”; str. 5 wiersz 15 od dołu z „121,3” na „121,4”
- (B1) 193481 Postanowiono opis ponownie wydrukować ze względu na stwierdzone błędy drukarskie
- (B1) 193556 Postanowiono opis ponownie wydrukować ze względu na stwierdzone błędy drukarskie

(B1) 193564 Postanowiono opis ponownie wydrukować ze względu na stwierdzone błędy drukarskie

(B1) 193602 Sprostowano błędy drukarskie w treści opisu: str. 4 wiersz 6, 13 i 17 od dołu oraz str. 5 wiersz 14 od góry z „1” na „7”; str. 5 wiersz 13 od góry z „zgrubienia B” na „zgrubienia 9”; str. 6 wiersz 7 od góry z „6” na „8”

(B1) 193623 Sprostowano błąd drukarski na str. tytułowej w poz. (72) z Françoise Delmas” na „Francis Delmas”

(B1) 193631 Sprostowano błędy drukarskie w treści opisu: str. 3 wiersz 3 i 4 od góry z „potrzeba odpowiednie opracowania odpowiedniego sposobu wytwarzania granulatu aktywatora, które są bezproblemowe” na „potrzeba opracowania odpowiedniego sposobu wytwarzania granulatu aktywatora, który jest bezproblemowy”; str. 3 wiersz 2 od dołu z „arylowane” na „acylowane”; str. 4 wiersz 19 od dołu z „w opisach europejskich 458 398” na „w opisach europejskich 458 397 i 458 398”

(B1) 193664 Postanowiono opis ponownie wydrukować ze względu na stwierdzone błędy drukarskie

(B1) 193690 Sprostowano błąd drukarski w treści opisu: str. 3 wiersz 36 od góry z „W jest zamocowana” na „10 jest zamocowana”

(B1) 193694 Sprostowano błąd drukarski w treści opisu: str. 7 wiersz 18 od góry z „zdefiniowanego tak jak.” na „zdefiniowanego tak jak w zastrz.1”

(B1) 193722 Sprostowano błędy drukarskie w treści opisu: str. 8 wiersz 7 od dołu, str. 9 wiersz 6 od dołu, str. 10 wiersz 4 od dołu, str. 11 wiersz 2 od dołu, str. 13 wiersz 2 od góry z „od $\leq 400 \times 10^{-1} \text{ nm}$ ” na „o $d \leq 400 \times 10^{-1} \text{ nm}$ ”

(B1) 193774 Sprostowano błąd drukarski w treści opisu: str. 4 wiersz 21 od dołu z „żywicy poliamidowo/poliamidowo” na „żywicy poliamidowo/poliaminowo”

(B1) 193814 Sprostowano błędy drukarskie w treści opisu: str. 1 wiersz 6 od góry oraz wiersz 4 wiersz 6 od dołu z „usuwalna zaślepka (18)” na „usuwalną zaślepka (18)”; str. 4 wiersz 23 od góry z „że zaślepka 10” na „że zaślepka 18”

(B1) 193890 Sprostowano błąd drukarski w treści opisu: str. 6 wiersz 19 od góry z „ α_2 ” na „ $\Delta\alpha_2$ ”

(B1) 193982 Sprostowano błąd drukarski w treści opisu: str. 6 wiersz 18 od dołu z „około 0,6 mm” na „około 0,8 mm”

(B1) 193996 Sprostowano błędy drukarskie w treści opisu: str. 2 wiersz 19 od góry z „osądzonej” na „osadzonej”; str. 4 wiersz 5 od dołu z „otworem 23” na „z otworem 28”; str. 5 wiersz 23 od góry z „dysze 50” na „dysze 58”

(B1) 194067 Postanowiono opis ponownie wydrukować ze względu na stwierdzone błędy drukarskie

(B1) 194155 Sprostowano błąd drukarski na str. tytułowej w poz. (54) z „Nowe czwartorzędowe sole” na „Nowe sole”

(B1) 194207 Postanowiono opis ponownie wydrukować ze względu na stwierdzone błędy drukarskie

(B1) 194352 Postanowiono opis ponownie wydrukować ze względu na stwierdzone błędy drukarskie

(B1) 194684 Sprostowano błąd drukarski na str. tytułowej w poz. (51) z „A01Q 19/00 (2006.01)” na „A61Q 19/00 (2006.01)”

(B1) 195032 Sprostowano błąd drukarski na str. tytułowej w poz. (51) z „C10J 3/648368039 8368039” na „C10J 3/64 (2006.01)”

H. OGŁOSZENIA

329

OGŁOSZENIA O ZDJĘCIU KLAUZUL TAJNOŚCI PATENTÓW NA WYNAŁAZKI I PRAW OCHRONNYCH NA WZORY UŻYTKOWE

Poniższe zestawienie zawiera kolejno: numer patentu (prawa ochronnego), numer zgłoszenia wynalazku (wzoru użytkowego), datę zgłoszenia wynalazku (wzoru użytkowego), symbol Międzynarodowej Klasyfikacji Patentowej, nazwisko i imię twórcy (twórców), nazwisko i imię lub nazwę uprawnionego z patentu (prawa ochronnego) oraz miejsce zamieszkania lub siedzibę i w nawiasie kod kraju, tytuł wynalazku (wzoru użytkowego). Opisy patentowe (ochronne) są dostępne w Czytelnicy Urzędu Patentowego Rzeczypospolitej Polskiej.

PATENTY

B1 (11) **0570** (21) 261351 (22) 1986 09 11
(51) **B01J 20/26** (2006.01)
(72) Ziętek Stefan, Saciuk Mieczysław, Niewiadomski Andrzej, Wichrowski Stefan, Krzykiewicz Grażyna
(73) MON, Warszawa (PL)
(54) Sposób regeneracji zdezaktywowanych sorbentów węglowych

B1 (11) **0571** (21) 271490 (22) 1988 04 01
(51) **H04L 9/00** (2006.01)
(72) Mońka Ryszard
(73) MON, Warszawa (PL)
(54) Układ złożenia nieliniowego generatora pseudolosowego ciągu binarnego

B1 (11) **0572** (21) 373832 (22) 1988 07 25
(51) **F42B 23/24** (2006.01)
(72) Gajde Jan
(73) MON, Warszawa (PL)
(54) Zwieracz do kierowanych zapór przeciwpancernych

B1 (11) **0573** (21) 276038 (22) 1988 11 14
(51) **B60F 3/00** (2006.01)
F41H 7/02 (2006.01)
(72) Kaglik Kazimierz, Piłat Bolesław
(73) MON, Warszawa (PL)
(54) Pływający transporter gąsienicowy

B1 (11) **0574** (21) 276039 (22) 1988 11 29
(51) **F42B 30/04** (2006.01)
F42B 10/56 (2006.01)
(72) Kowalewski Kazimierz, Olejniczak Edward, Kucharczyk Mieczysław, Wójtowicz Aleksander, Kostrzewa Janusz

(73) MON, Warszawa (PL)
 (54) Granat do obrony okrętów przed raketami kierowanymi

B1 (11) **0575** (21) 249891 (22) 1984 09 24
 (51) *C09D 5/30* (2006.01)
C09B 67/22 (2006.01)
 (72) Grajkowski Piotr, Giermaziak Marian, Starzyk Edward
 (73) MON, Warszawa (PL)
 (54) Środek barwiący na kolor oliwkowy

B1 (11) **0576** (21) 279593 (22) 1989 05 26
 (51) *F42C 14/08 2006.01*
F42C 15/34 2006.01
 (72) Malej Wacław, Śliwiński Janusz, Wysocki Tadeusz
 (73) MON, Warszawa (PL)
 (54) Urządzenie zabezpieczające zapalnika do min

B1 (11) **0577** (21) 279594 (22) 1989 05 26
 (51) *F42C 14/8* (2006.01)
F42C 15/34 (2006.01)
 (72) Florczak Wojciech, Konopka Janusz, Lubas Stanisław, Garstka Jerzy
 (73) MON, Warszawa (PL)
 (54) Mechanizm odbezpieczający zapalnika min

B1 (11) **0578** (21) 279130 (22) 1989 04 28
 (51) *F41J 2/00* (2006.01)
F41J 9/04 (2006.01)
F42B 4/18 (2006.01)
 (72) Sutowski Sławomir
 (73) MON, Warszawa (PL)
 (54) Pocisk do aerodynamicznie wymuszonego rozrzutu paczek dipoli zwłaszcza dla radiolokacji

B1 (11) **0579** (21) 279904 (22) 1989 06 12
 (51) *F42B 10/56* (2006.01)
F42B 10/00 (2006.01)
 (72) Gajda Stanisław, Kuśnierz Tadeusz, Piątek Bogdan, Zarzycki Bohdan
 (73) MON, Warszawa (PL)
 (54) Głowica pocisku raketowego do przenoszenia min

B1 (11) **0580** (21) 280094 (22) 1989 06 19
 (51) *F42C 14/06* (2006.01)
 (72) Wiśniewski Adam, Zbrzeźniak Roman
 (73) MON, Warszawa (PL)
 (54) Inicjator bomby paliwowo-powietrznej

B1 (11) **0582** (21) 280971 (22) 1989 08 11
 (51) *B63G 7/04* (2006.01)
F42B 22/10 (2006.01)
F41H 11/12 (2006.01)
 (72) Darski Wojciech
 (73) MON, Warszawa (PL)
 (54) Podstawa pod ładunek wybuchowy do przecinania, zwłaszcza stropów w postaci lin stalowych lub łańcuchów min kotwicznych, ochraniaczy pól minowych i boi hydrograficznych

B1 (11) **0583** (21) 265845 (22) 1987 05 20
 (51) *F41H 5/04* (2006.01)
G21F 1/12 (2006.01)
 (72) Adamiec Piotr, Kiełmuć Ludwik, Krawczyk Józef, Wodecki Henryk, Cieślak Łucja, Nowosielski Ryszard, Griner Stefan, Waszczuk Andrzej
 (73) MON, Warszawa (PL)
 (54) Płyta warstwowa antyradiacyjna

B1 (11) **0585** (21) 278479 (22) 1989 03 30
 (51) *H01J 43/04* (2006.01)
 (72) Bysikiewicz Ziemowit, Włodarczyk Waldemar, Baran Paweł, Olczak Grzegorz

(73) MON, Warszawa (PL)
 (54) Sposób wytwarzania mikrokanalikowych powielaczy elektronów

B1 (11) **0588** (21) 275747 (22) 1988 11 14
 (51) *B63G 7/00* (2006.01)
 (72) Dymarkowski Krzysztof, Tomaszek Andrzej
 (73) MON, Warszawa (PL)
 (54) Sposób i układ do generacji prądu elektrycznego poprzez elektrody trałów elektrodowych umieszczonych w środowisku elektrolitycznym

B1 (11) **0590** (21) 286689 (22) 1990 08 30
 (51) *F41G 3/08* (2006.01)
F41G3/10 (2006.01)
 (72) Góra Janusz, Pankowski Zygmunt, Zawadzki Tadeusz
 (73) MON, Warszawa (PL)
 (54) Celownik tachometryczny z giroskopowo-optyczną stabilizacją linii celowania

B1 (11) **0592** (21) 287000 (22) 1990 09 24
 (51) *G01C 11/00* (2006.01)
B64D 47/08 (2006.01)
G03B 15/16 (2006.01)
 (72) Sanecki Józef, Butowtt Jerzy, Pater Jerzy, Dębski Wiesław, Lenart Witold, Poliński Bernard
 (73) MON, Warszawa (PL)
 (54) Sposób fotograficznego rozpoznania obiektów naziemnych i morskich oraz urządzenie do stosowania tego sposobu

B1 (11) **0594** (21) 278131 (22) 1989 03 08
 (51) *C07H 15/252* (2006.01)
 (72) Barczyński Dariusz, Żukowski Edward, Ryniec Kazimierz
 (73) MON, Warszawa (PL)
 (54) Sposób otrzymywania antybiotyków antracyklinowych

B1 (11) **0599** (21) 292460 (22) 1991 11 14
 (51) *F41H 5/08* (2006.01)
F42D 5/02 (2006.01)
 (72) Grudniewski Michał, Pawłowski Jan, Gawor Urszula, Magdziarz Wojciech
 (73) MON, Warszawa (PL)
 (54) Osłona tekstylna ograniczająca skutki eksplozji urządzenia wybuchowego

PRAWA OCHRONNE

Y1 (11) **038** (21) 71827 (22) 1984 01 31
 (51) *F41H 5/20* (2006.01)
F41H 7/04 (2006.01)
 (72) Orłowski Leszek, Nowosielski Janusz, Fret Józef
 (73) MON, Warszawa (PL)
 (54) Wieża czołgu

Y1 (11) **039** (21) 69897 (22) 1983 02 10
 (51) *F41H 7/04* (2006.01)
 (72) Habaj Bronisław, Jastrzębski Stefan, Wójtowicz Aleksander, Misiowiec Witold, Naperty Tadeusz, Saduś Adam, Piątek Bogdan, Opałka Marian, Jerzak Bogumił
 (73) MON, Warszawa (PL)
 (54) Transporter opancerzony

Y1 (11) **040** (21) 71828 (22) 1984 01 31
 (51) *F41H 7/02* (2006.01)
A62B 15/00 (2006.01)
 (72) Wirski Władysław, Michalak Jan, Orłowski Leszek, Kukla Stanisław
 (73) MON, Warszawa (PL)
 (54) Urządzenie filtrowentylacyjne czołgu

Y1 (11) 041	(21) 75377	(22) 1985 08 15
(51) F42B 15/00 (2006.01) F41F 3/04 (2006.01)		
(72) Kaczmarek Stanisław, Kuśnierz Tadeusz, Zarzycki Bohdan		
(73) MON, Warszawa (PL)		
(54) Pocisk rakietowy do przenoszenia min		
Y1 (11) 042	(21) 77694	(22) 1986 06 24
(51) F41F 3/04 (2006.01)		
(72) Zawadzki Tadeusz, Góra Janusz, Pankowski Zygmunt, Jędrusik Mirosław, Maletka Józef, Panikowski Bartłomiej		
(73) MON, Warszawa (PL)		
(54) Urządzenie do przeciwlotniczych strzelań rakietowo-artyle-ryjskich		
Y1 (11) 043	(21) 79325	(22) 1987 02 02
(51) F41H 3/02 (2006.01)		
(72) Rosiński Ryszard, Jadcak Edward		
(73) MON, Warszawa (PL)		
(54) Sieć maskująca		
Y1 (11) 045	(21) 80275	(22) 1987 05 20
(51) F41A 27/00 (2006.01)		
(72) Jagieła Bronisław, Rowiński Jacek, Dziekański Jan, Pawłowski Lech, Klimczak Wojciech, Kostrzewa Tadeusz, Kot Józef, Malec Jan, Borowy Grzegorz, Taberski Mieczysław, Pawlikowska Małgorzata, Natkański Stanisław, Dobrowolski Krzysztof, Bzowski Janusz, Niemierzycki Waldemar, Romankiewicz Zbigniew, Nizińska Jadwiga, Bogacz Wiesław, Czyżewicz Jacek, Łukaszewski Roman		
(73) MON, Warszawa (PL)		
(54) Urządzenie do kierowania ogniem uzbrojenia zwłaszcza czołgu T-55A		
Y1 (11) 046	(21) 83168	(22) 1988 03 24
(51) B63G 8/28 (2006.01) F41H 9/04 (2006.01) F41C 27/06 (2006.01)		
(72) Wójtowicz Aleksander, Olejniczak Edward, Kucharczyk Mieczysław, Kostrzewa Janusz		
(73) MON, Warszawa (PL)		
(54) Wyrzutnia naboju pozoracyjnych		
Y1 (11) 048	(21) 89933	(22) 1989 03 30
(51) F42B 12/48 (2006.01) B63G 13/02 (2006.01)		
(72) Sutowski Sławomir		
(73) MON, Warszawa (PL)		
(54) Morski wybuchowy granat dymny		
Y1 (11) 049	(21) 89934	(22) 1990 03 30
(51) F42B 12/48 (2006.01) B63G 13/02 (2006.01)		
(72) Sutowski Sławomir		
(73) MON, Warszawa (PL)		
(54) Pocisk dymny zwłaszcza dla okrętu		
Y1 (11) 051	(21) 92440	(22) 1991 04 05
(51) F41G 1/50 (2006.01)		
(72) Wejner Edward, Ciborowski Marek		
(73) MON, Warszawa (PL)		
(54) Zespół mocujący optyczny celownik do granatnika		
Y1 (11) 057	(21) 102973	(22) 1995 07 04
(51) F41G 1/30 (2006.01) F41G 3/00 (2006.01)		
(72) Mańkowski Marek, Kościński Artur, Jędrzejewska-Kozłowska Małgorzata, Grzybowski Waclaw		
(73) MON, Warszawa (PL)		
(54) Pasywny celownik noktowizyjny		

330**OŚWIADCZENIA O GOTOWOŚCI UDZIELENIA LICENCJI (LICENCJA OTWARTA)****Patenty**

Poniższe zestawienia zawierają kolejno: kod rodzaju patentu, numer patentu, datę zgłoszenia, numer i rok wydania Wiadomości Urzędu Patentowego, w którym ogłoszono o udzieleniu patentu, wysokość opłaty licencyjnej (jeżeli uprawniony ją podał) i datę złożenia oświadczenia oraz tytuł wynalazku oraz nazwisko i imię (nazwę) uprawnionego z adresem.

(B1)187996	1998 08 07	11/2004	(-)	2007 05 24
Sposób oczyszczania wód kopalnianych z zanieczyszczeń mechanicznych				
Główny Instytut Górnictwa 40-166 Katowice, Pl. Gwarków 1				
(B1)195639	2000 16 15	10/2007	(10%)	2007 05 04
Pomiaryowy przetwornik do nieniszczących badań metali				
Politechnika Szczecińska 70-310 Szczecin, Aleja Piastów 17				
(B1)195640	2002 05 10	10/2007	(-)	2007 05 17
Nowe pochodne fenyloglicyny podstawione w pozycji 4 pierścienia aromatycznego				
Uniwersytet Wrocławski 50-137 Wrocław, Plac Uniwersytecki 1				
(B1)195641	2002 05 10	10/2007	(-)	2007 05 17
Nowe pochodne fenyloglicyny podstawione w pozycji 4 pierścienia aromatycznego				
Uniwersytet Wrocławski 50-137 Wrocław, Plac Uniwersytecki 1				
(B1)195821	2000 08 10	10/2007	(-)	2007 05 30
Urządzenie do badania zmęczenia cieplnego powłok				
Politechnika Lubelska 20-109 Lublin, ul. Bernardyńska				
(B1)195822	2000 03 08	10/2007	(10%)	2007 04 10
Moduł kapilarny do destylacji membranowej				
Politechnika Szczecińska 70-310 Szczecin, Aleja Piastów 17				

331**OGŁOSZENIA W SPRAWIE WPŁYNIĘCIA WNIOSKU O UDZIELENIE DODATKOWEGO PRAWA OCHRONNEGO DLA PRODUKTÓW LECZNICZYCH I PRODUKTÓW OCHRONY ROŚLIN**

Poniższe zestawienie zawiera kolejno: kod rodzaju patentu, numer patentu podstawowego i tytuł wynalazku, numer i datę złożenia wniosku, nazwisko i imię lub nazwę i adres uprawnionego, numer i datę pierwszego zezwolenia na wprowadzenie produktu na rynek, numer i datę pierwszego zezwolenia w Unii Europejskiej na wprowadzenie produktu na rynek oraz oznaczenie produktu opisanego w tym zezwoleniu.

(B1) 95 / 194480	
Niektóre kwasy 5-alkilo-2-aryloaminofenylooctowe oraz ich pochodne, kompozycje farmaceutyczne je zawierające, zastosowanie oraz sposób otrzymywania	
95 / 194480	2007 06 25
NOVARTIS AG, Bazylea, Szwajcaria	
12674	2007 02 23, 12714
2007 02 27	
PL 00101/0677, PL 00101/0668 do PL 00101/0669	
2003 09 12	
Prexige	

(B1) 96 / 194758

Zastosowanie podstawionych 3,5-difenylo-1,2,4-triazoli, preparat zawierający podstawione 3,5-difenylo-1,2,4-triazole, nowe podstawione 3,5-difenylo-1,2,4-triazole preparat je zawierający, ich zastosowanie oraz sposób wytwarzania nowych podstawionych 3,5-difenylo-1,2,4-triazoli

96 / 194758 2007 06 26

NOVARTIS AG, Bazylea, Szwajcaria

K(2006)3943 EU/1/06/356/001 do EU/1/06/356/06 2006 08 28

Exjade - deferasirox

(B1) 97 / 195140

Kompozycja farmaceutyczna zawierająca 5-[4[2-(N-metylo-N-(2-pirydylo)amino)etoksy]-benzylo]tiazolidyno-2,4-dion i jej zastosowanie

97 / 195140 2007 07 06

SmithKline Beecham plc, Brentford, Wielka Brytania

K(2003)3960 EU/1/03/258/001 do EU/1/03/258/006 2003 10 20

Avandame – rozyglitazon / metformina

(B1) 98 / 191943

Odmiana krystaliczna A 1-(2,6-difluorobenzyl)-1H-1,2,3-triazolo-4-karboksyamidu, preparat farmaceutyczny zawierający taką odmianę krystaliczną oraz zastosowanie takiej odmiany krystalicznej

98 / 191943 2007 07 16

NOVARTIS AG, Bazylea, Szwajcaria

K(2007)177 EU/1/06/378/001 do EU/1/06/378/016 2007 01 16

Inovelon - Rufinamid

332

**SPROSTOWANIA OGŁOSZEŃ OPUBLIKOWANYCH
W WIADOMOŚCIACH URZĘDU PATENTOWEGO**

Poniższe zestawienie zawiera kolejno: numer, którego sprostowanie dotyczy oraz treść sprostowania.

PATENTY

193700 w WUP nr 03/2007 na stronie 619 w łamie lewym wiersz 21 od dołu w poz. (22) jest: „1999 02 24” powinno być: „1999 02 23”

OPISY PATENTOWE

191781 w WUP nr 06/2007 na stronie 1795 w łamie lewym wiersz 30 od dołu jest: „191546” powinno być: „191781”

KOMUNIKAT

Urząd Patentowy Rzeczypospolitej Polskiej poszukuje kandydatów na stanowiska aplikantów eksperckich w Departamencie Badań Patentowych

Liczba lub wymiar etatu: 2

Główne obowiązki:

- klasyfikacja wstępna zgłoszeń wynalazków i wzorów użytkowych,
- badanie ustawowych warunków ochrony prawnej wynalazków i wzorów użytkowych na podstawie dokumentacji patentowej i literatury fachowej polskiej oraz zagranicznej, w tym sporządzanie sprawozdań ze stanu techniki,
- prowadzenie korespondencji ze zgłaszającymi w ramach czynności związanych z przygotowaniem decyzji w sprawie.

Kandydat powinien posiadać kwalifikacje:

- wykształcenie wyższe techniczne w dziedzinie:
 - elektroniki – 1 etat,
 - mechaniki (budownictwo wodno-lądowe) – 1 etat,
- znajomość języka angielskiego, niemieckiego lub francuskiego w mowie i piśmie, w tym co najmniej jednego na poziomie dobrym.

Wymagania pożądane:

- znajomość zagadnień dotyczących problematyki ochrony własności przemysłowej,
- znajomość kodeksu postępowania administracyjnego,
- umiejętność posługiwania się komputerem (Windows, Word),
- umiejętność dokonywania analizy porównawczej tekstów i jasnego formułowania wniosków,
- łatwość podejmowania decyzji,
- umiejętność pracy w zespole, komunikatywność i kreatywność.

Wymagane dokumenty i oświadczenia:

- kopia pierwszych trzech stron dowodu osobistego (lub dwóch nowego dowodu osobistego),
- odpis dyplomu ukończenia studiów,
- oświadczenie kandydata o korzystaniu w pełni z praw publicznych i o niekaralności za przestępstwo popełnione umyślnie,
- oświadczenie kandydata o wyrażeniu zgody na przetwarzanie danych osobowych do celów rekrutacji,
- życiorys,
- list motywacyjny.

Kopie innych dokumentów i oświadczeń:

- oświadczenie kandydata o wyrażeniu zgody na przeprowadzenie postępowania sprawdzającego, umożliwiającego dostęp do informacji niejawnych, zgodnie z przepisami ustawy z dnia 22 stycznia 1999 r. o ochronie informacji niejawnych (Dz.U. Nr 11, poz. 95),
- kopie świadectw pracy.

Oferty pracy należy przesłać do dnia 30 listopada 2007 roku pod adresem:

**Urząd Patentowy RP
Wydział Kadr i Szkolenia
Al. Niepodległości 188,
00-950 Warszawa**

Inne informacje:

Oferty odrzucone zostaną komisyjnie zniszczone.

Szczegółowe informacje można uzyskać pod. tel. (0-22) 579-00-67

TABLE OF CONTENTS

Part I

Official communications

300.	Register of Patent Attorneys (entries and changes)	2611
------	--	------

Part II

Notices of rights granted

A. Inventions		
301.	Granted patents (from N° 195 551 to N° 195 866)	2613
302.	Granted supplementary protection rights	2644
303.	Translation of European Patents	2644
304.	Decisions on refusal to grant patents (taken after the publication of the particulars of the applications)	2645
305.	Decisions on discontinuance of the proceedings (taken after the publication of the particulars of the applications)	2646
306.	Decisions declaring the decisions on the grant of the patents lapsed	2646
307.	Entries and changes in the Patent Register (not published in other separate publications)	2647
308.	Decisions on the lapse of the supplementary of the protection rights	2648
309.	Decisions on the change or reversal of the decisions (published in Wiadomości Urzędu Patentowego)	2649
B. Utility models		
310.	Granted rights of protection (from N° 63 431 to N° 63 478)	2650
311.	Decisions on refusal to grant rights of protection (take after the publication of the particulars of the application)	2653
312.	Decisions on discontinuance of the proceedings (taken after the publication of the particulars of the applications)	2654
313.	Decisions declaring the decisions on the grandt of the rights of protection lapsed	2654
314.	Entries and changes in the Utility Model Register (not inserted in other separate publications)	2654
315.	Decisions on the lapse of rights of protection	2654
C. Industrial designs		
316.	Registration (from N° 11 829 to N° 11 918)	2655
317.	Entries and changes in the Industrial Designs Register (not published in other separate publications)	2671
318.	Decisions declaring the decisions on the grant of rights in registration lapsed	2671
C'. Ornamental designs		
319.	Decisions on the lapse of rights in registration	2671
D. Trademarks		
320.	Granted rights of protection for trademarks (from N° 187 961 to N° 188 900)	2672
321.	Decisions on refusal to grant rights of protection (take after publication of the particulars of the application)	2824
322.	Decisions on discontinuance of the proceedings (taken after publication of the particulars of the application)	2825
323.	Entries and changes in the Trademark Register (not published in other separate publications)	2826
324.	Decisions on invalidation of rights of protection	2851
325.	Decisions on the lapse of rights protection	2851
326.	Decisions on the change or reversal of the decisions (published in Wiadomości Urzędu Patentowego)	2852
327.	International registrations recognised in Poland	2853
G. Rectifications of patent specifications and other specifications		
328.	Patent specifications	2874
H. Announcements		
329.	Communications on removing secrecy clauses for patents for inventions and for protection rights for utility models	2875
330.	Declarations of willingness to grant licences (open licences)	
	- patents	2877
331.	Announcements on receipt of an application for grant of a supplementary protection certificate for medicinal and plant protection products	2877
332.	Corrections of announcements published in the Wiadomości Urzędu Patentowego	
	- patents, patent specifications	2878

Part III

Information

Jurisdiction and explanations

Foreign regulations. Statistics. Miscellaneous

Corrections

(of announcements published in the Wiadomości Urzędu Patentowego)
