



URZĄD PATENTOWY RZECZYPOSPOLITEJ POLSKIEJ

WIADOMOŚCI

Urzędu
Patentowego

11

ISSN - 0043 - 5201 • Cena 20,00 zł • Warszawa

Listopad 2007

SPIS TREŚCI

CZĘŚĆ II
OGŁOSZENIA O UDZIELONYCH PRAWACH

A. Wynalazki	
333. Udzielone patenty (od nr 195 867 do nr 196 066)	2880
334. Tłumaczenia patentów europejskich	2899
335. Decyzje o odmowie udzielenia patentu (wydane po ogłoszeniu o zgłoszeniu)	2900
336. Decyzje o odmowie udzielenia dodatkowego prawa ochronnego	2901
337. Decyzje o umorzeniu postępowania (wydane po ogłoszeniu o zgłoszeniu)	2901
338. Decyzje stwierdzające wygaśnięcie decyzji o udzieleniu patentu	2902
339. Wpisy i zmiany w rejestrze patentowym (nieuwzględnione w innych samodzielnych ogłoszeniach)	2902
340. Decyzje o unieważnieniu patentu	2904
341. Decyzje o wygaśnięciu patentu	2904
342. Decyzje o zmianie lub uchyleniu decyzji (opublikowanych w Wiadomościach Urzędu Patentowego)	2905
B. Wzory użytkowe	
343. Udzielone prawa ochronne (od nr 63 479 do nr 63 520)	2906
344. Decyzje o odmowie udzielenia prawa ochronnego (wydane po ogłoszeniu o zgłoszeniu)	2909
345. Decyzje o umorzeniu postępowania (wydane po ogłoszeniu o zgłoszeniu)	2909
346. Decyzje stwierdzające wygaśnięcie decyzji o udzieleniu prawa ochronnego	2909
347. Wpisy i zmiany w rejestrze praw ochronnych (nieuwzględnione w innych samodzielnych ogłoszeniach)	2909
348. Decyzje o wygaśnięciu prawa ochronnego	2909
C. Wzory przemysłowe	
349. Rejestracja (od nr 11 919 do nr 12 054)	2910
350. Wpisy i zmiany w rejestrze wzorów przemysłowych (nieuwzględnione w innych samodzielnych ogłoszeniach)	2929
351. Decyzje stwierdzające wygaśnięcie decyzji o udzieleniu prawa z rejestracji	2929
352. Decyzje o unieważnieniu prawa z rejestracji	2929
353. Decyzje o wygaśnięciu prawa z rejestracji	2929
354. Decyzje o zmianie lub uchyleniu decyzji (opublikowanych w Wiadomościach Urzędu Patentowego)	2930
C'. Wzory zdobnicze	
355. Decyzje o wygaśnięciu prawa z rejestracji	2930
D. Znaki towarowe	
356. Udzielone prawa ochronne na znaki towarowe (od nr 188 901 do nr 190 300)	2931
357. Decyzje o odmowie udzielenia prawa ochronnego (wydane po ogłoszeniu o zgłoszeniu)	3155
358. Decyzje o umorzeniu postępowania (wydane po ogłoszeniu o zgłoszeniu)	3155
359. Wpisy i zmiany w rejestrze znaków towarowych (nieuwzględnione w innych samodzielnych ogłoszeniach)	3156
360. Decyzje o wygaśnięciu prawa ochronnego	3172
361. Decyzje o zmianie lub uchyleniu decyzji (opublikowanych w Wiadomościach Urzędu Patentowego)	3174
362. Rejestracja międzynarodowa uznana w Polsce	3174
G. Sprostowania opisów patentowych i opisów ochronnych	
363. Opisy patentowe	3193
H. Ogłoszenia	
364. Ogłoszenia o zdjęciu klauzul tajności patentów na wynalazki i praw ochronnych na wzory użytkowe	3195
365. Oświadczenia o gotowości udzielenia licencji (licencja otwarta) - patenty	3197

Część III
Informacje

Orzecznictwo i wyjaśnienia

Ustawodawstwo zagraniczne. Statystyka. Informacje

Korekta

(ogłoszeń zamieszczonych w Wiadomościach Urzędu Patentowego)

WYDAWNICTWO URZĘDU PATENTOWEGO RZECZYPOSPOLITEJ POLSKIEJ
 Redakcja i administracja: Urząd Patentowy RP, Al. Niepodległości 188, skr. poczt. 203, 00-950 Warszawa
 tel. (0 22) 579 04 53

Informacja o cenach i warunkach prenumeraty na 2008 r. - dla czasopisma: WIADOMOŚCI URZĘDU PATENTOWEGO

Warunki prenumeraty:

1. Cena prenumeraty na 2008 r. wynosi 240,00 zł.
2. Wpłaty i zamówienia na prenumeratę przyjmuje Urząd Patentowy RP, 00-950 Warszawa, Al. Niepodległości 188/192 w pok. 22 w godz. 8³⁰ - 15³⁰ lub na konto NBP O/O Warszawa Nr 93101010100025832231000000.
Egzemplarze archiwalne można nabyć w Urzędzie Patentowym RP, Al. Niepodległości 188, skr. poczt. 203, 00-950 Warszawa w Wydziale Rozpowszechniania Wydawnictw UP - telefon (0 22) 579 01 07, (0 22) 579 02 24.

Cena 20,00 zł.

Urząd Patentowy RP. Zam. 656/2007. Nakład 355 egz. Obj. ark. druk. 40,00.



WIADOMOŚCI

URZĘDU PATENTOWEGO RP

Warszawa, 2007 11 30

Nr 11

Poz. 333 - 365

CZĘŚĆ II

OGŁOSZENIA O UDZIELONYCH PRAWACH

Cyfrowe kody identyfikujące (według normy WIPO ST. 9), które poprzedzają informacje o udzielonych patentach oraz prawach ochronnych oznaczają:

- (11) – numer patentu lub prawa ochronnego
- (21) – numer zgłoszenia wynalazku lub wzoru użytkowego
- (22) – data zgłoszenia wynalazku lub wzoru użytkowego
- (23) – data pierwszeństwa z wystawienia wynalazku lub wzoru użytkowego na wystawie i nazwa wystawy
- (30) – dane dotyczące pierwszeństwa konwencyjnego (numer zgłoszenia priorytetowego, data wniesienia zgłoszenia priorytetowego, kod kraju)
- (41) – data ogłoszenia o zgłoszeniu wynalazku lub wzoru użytkowego
- (51) – symbol Międzynarodowej Klasyfikacji Patentowej
- (54) – tytuł wynalazku lub wzoru użytkowego
- (61) – numer patentu głównego
- (62) – numer zgłoszenia macierzystego (pod którym dane zgłoszenie było ogłoszone)
- (68) – numer patentu podstawowego dla dodatkowego prawa ochronnego
- (72) – nazwisko i imię twórcy wynalazku lub wzoru użytkowego
- (73) – nazwisko i imię lub nazwa uprawnionego z patentu lub prawa ochronnego oraz miejsce zamieszkania lub siedziba i w nawiasie kod kraju
- (76) – nazwisko i imię twórcy i jednocześnie uprawnionego z patentu lub prawa ochronnego oraz miejsce zamieszkania lub siedziba i w nawiasie kod kraju
- (86) – data i numer zgłoszenia międzynarodowego
- (87) – data i numer publikacji zgłoszenia międzynarodowego
- (93) – numer i data pierwszego zezwolenia na wprowadzenie na rynek produktu objętego dodatkowym prawem ochronnym oraz wskazanie organu, który zezwolenie wydał
- (94) – data, od której powstaje i czas trwania dodatkowego prawa ochronnego
- (95) – oznaczenie produktu opisanego w zezwoleniu na wprowadzenie na rynek produktu objętego dodatkowym prawem ochronnym
- (97) – data i numer publikacji patentu europejskiego

Przed cyfrowym kodem identyfikującym (11) lub przed numerem patentu lub prawa ochronnego umieszczone są literowo-cyfrowe kody identyfikujące (kod rodzaju dokumentu), zgodnie z przyjętymi symbolami (wg normy WIPO ST. 16):

Patent	– (B1)
Patent dodatkowy do patentu	– (B3)
Prawo ochronne	– (Y1)
Tłumaczenie na język polski patentu europejskiego	– (T3)
Poprawione tłumaczenie patentu europejskiego	– (T4)
Zmienione po sprzeciwie tłumaczenie patentu europejskiego	– (T5)

A. WYNAŁAZKI

333

UDZIELONE PATENTY

(od nr 195 867 do nr 196 066)

B1 (11) **196030** (41) 2002 07 29(51) **A01C 1/00** (2006.01)**A61L 2/04** (2006.01)**A61L 2/16** (2006.01)**A61L 2/18** (2006.01)

(21) 345328 (22) 2001 01 23

(72) Macias Władysław, Robak Józef Ludwik

(73) Instytut Warzywnictwa im. Emila Chroboczka, Skierniewice (PL)

(54) Sposób wstępnej obróbki owoców typu jagoda przeznaczonych do pozyskiwania nasion

B1 (11) **195931** (41) 2001 05 21(51) **A01G 23/06** (2006.01)**B66C 1/58** (2006.01)**B66C 23/44** (2006.01)

(21) 342035 (22) 1999 01 25

(30) 98 13744 1998 01 27 US

(86) 1999 01 25 PCT/US99/01553

(87) 1999 07 29 WO99/37573, PCT Gazette nr 30/99

(76) Lyddon John, Woodside (US)

(54) Sposób i urządzenie do chwytania i przenoszenia przedmiotów

B1 (11) **195940** (41) 2003 03 24(51) **A01J 25/13** (2006.01)

(21) 351113 (22) 2000 04 06

(30) 99 9904425 1999 04 06 FR

(86) 2000 04 06 PCT/FR00/00877

(87) 2000 10 12 WO00/59294, PCT Gazette nr 41/00

(76) Derode Bernard, Durtal (FR)

(54) Urządzenie do wyrobu serów

B1 (11) **195994** (41) 2001 05 21(51) **A01N 43/40** (2006.01)**A01N 43/42** (2006.01)**A01N 37/52** (2006.01)**A01P 3/00** (2006.01)

(62) 342030

(21) 377058 (22) 1998 12 15

(30) 97 19756380 1997 12 18 DE

(86) 1998 12 15 PCT/EP98/08223

(87) 1999 07 01 WO99/31980, PCT Gazette nr 26/99

(72) Schelberger Klaus, Scherer Maria, Eicken Karl, Hampel Manfred, Ammermann Eberhard, Lorenz Gisela, Strathmann Siegfried

(73) BASF AKTIENGESELLSCHAFT, Ludwigshafen (DE)

(54) Mieszanina grzybobójcza

B1 (11) **196019** (41) 2002 07 15(51) **A01N 57/14** (2006.01)**A01N 53/08** (2006.01)**A01P 7/04** (2006.01)

(21) 345131 (22) 2001 01 12

(72) Przybysz Elżbieta, Morytz Bolesław, Kroczyński Józef, Al Amin

Idris, Grzęda Mirosław, Borowski Andrzej, Kazimierczak Jerzy, Huras

Bogumiła, Kryczka Krzysztof, Bombińska Danuta

(73) Instytut Przemysłu Organicznego, Warszawa (PL)

(54) Środek szkodnikobójczy

B1 (11) **195934** (41) 2003 11 03(51) **A46D 1/00** (2006.01)

(21) 353278 (22) 2000 07 05

(30) 99 19932368 1999 07 13 DE

(86) 2000 07 05 PCT/EP00/06289

(87) 2001 01 18 WO01/03543, PCT Gazette nr 03/01

(72) Weihrauch Georg

(73) PEDEX & CO. GMBH, Wald-Michelbach (DE)

(54) Sposób wytwarzania wielowarstwowego materiału szczeciny oraz wielowarstwowa szczecina

B1 (11) **195895** (41) 2003 10 06(51) **A47B 96/06** (2006.01)

(21) 353019 (22) 2001 07 09

(30) 00 20012436 2000 07 18 DE

(86) 2001 07 09 PCT/EP01/07870

(87) 2002 01 24 WO02/05684, PCT Gazette nr 04/02

(72) Bohnacker Ulrich

(73) TEGOMETALL (INTERNATIONAL) AG, Lengwil (CH)

(54) Układ wspornika półek

B1 (11) **195909** (41) 2002 01 28(51) **A47L 9/14** (2006.01)

(21) 341622 (22) 2000 07 20

(76) Wytwórnia Wyrobów Papierowych WORWO Spółka z o.o., Wąbrzeźno (PL)

(54) Sposób wykonywania tekturki instalującej worek filtracyjny w odkurzaczu oraz tekturka instalująca worek filtracyjny w odkurzaczu

B1 (11) **196020** (41) 2002 01 02(51) **A61F 5/01** (2006.01)**A63B 71/14** (2006.01)**A41D 13/08** (2006.01)

(21) 340990 (22) 2000 06 26

(72) Łuczyński Witold, Witczak Elżbieta, Redlich Grażyna, Fortuniak Krystyna, Śmiałkowska-Opałka Małgorzata, Dąbrowski Jarosław

(73) MORATEX Instytut Technologii Bezpieczeństwa, Łódź (PL)

(54) Ochroniacz przedramienia i stawu łokciowego

B1 (11) **195986** (41) 2002 03 25(51) **A61F 7/02** (2006.01)**A61L 15/20** (2006.01)**A61L 15/26** (2006.01)

(21) 342590 (22) 2000 09 16

(76) Penkalla Ryszard, Zabrze (PL)
 (54) Kompres żelowy zimno-ciepły do terapii fizykanej

B1 (11) **196060** (41) 2001 05 21
 (51) **A61H 9/00** (2006.01)
 (21) 343697 (22) 2000 11 03
 (76) Marciniak Mieczysław, Rawa Mazowiecka (PL)
 (54) Urządzenie do leczniczego masażu powietrzno-wodnego

B1 (11) **195966** (41) 2002 08 26
 (51) **A61K 31/192** (2006.01)
A61K 31/167 (2006.01)
A61P 29/00 (2006.01)
 (21) 346077 (22) 2001 02 23
 (72) Borkowski Krzysztof T., Dziedzic Stanisława, Grodzki Henryk, Pietrzak Anna, Mroczek Mirosława, Matusiewicz Wojciech
 (73) Zakłady Farmaceutyczne POLFA-ŁÓDŹ SA, Łódź (PL)
 (54) Preparat farmaceutyczny przeciwbólowy

B1 (11) **195908** (41) 2002 04 22
 (51) **A61K 31/573** (2006.01)
A61K 9/12 (2006.01)
A61P 11/00 (2006.01)
 (21) 347908 (22) 1999 10 28
 (30) 98MI 2364 1998 11 03 IT
 (86) 1999 10 28 PCT/EP99/08176
 (87) 2000 05 11 WO00/25746, PCT Gazette nr 19/00
 (72) Bernini Eva, Malvolti Chiara, Garzia Raffaella, Brambilla Gaetano, Chiesi Paolo
 (73) CHIESI FARMACEUTICI S.P.A., Parma (IT)
 (54) Sposób wytwarzania sterylnego dipropionianu beklometazonu i sposób wytwarzania wodnej zawiesiny sterylnego dipropionianu beklometazonu

B1 (11) **196036** (41) 2000 06 05
 (51) **A61K 36/185** (2006.01)
A61K 31/4985 (2006.01)
A61K 31/14 (2006.01)
A61P 31/12 (2006.01)
 (21) 336168 (22) 1998 03 24
 (30) 97 824041 1997 03 26 US
 (86) 1998 03 24 PCT/US98/05792
 (87) 1998 10 01 WO98/42188, PCT Gazette nr 39/98
 (76) Squires Meryl, Barrington Hills (US)
 (54) Kompozycja farmaceutyczna do zastosowania w leczeniu chorób lub zapobieganiu ich przekazywaniu drogą płciową, kompozycja farmaceutyczna do zastosowania w leczeniu lub zapobieganiu przekazywaniu drogą płciową wirusa nabytego niedoboru odporności immunologicznej lub innych chorób zakaźnych oraz zastosowanie tych kompozycji

B1 (11) **196015** (41) 2000 07 03
 (51) **A61K 36/27** (2006.01)
A61K 31/704 (2006.01)
A23L 1/30 (2006.01)
 (21) 336498 (22) 1998 04 15
 (30) 97 973201 1997 04 15 ZA
 (86) 1998 04 15 PCT/GB98/01100
 (87) 1998 10 22 WO98/46243, PCT Gazette nr 42/98
 (72) Van Heerden Fanie Retief, Vlegaar Robert, Horak Roelof Marthinus, Learmonth Robin Alec, Maharaj Vinesh, Whittal Rory Desmond
 (73) CSIR, Pretoria (ZA)
 (54) Zastosowanie ekstraktu roślinnego i nieterapeutyczny sposób hamowania łaknienia

B1 (11) **195897** (41) 2001 08 13
 (51) **A61K 36/8964** (2006.01)

A61K 36/8965 (2006.01)

A61K 36/90 (2006.01)

A61P 25/28 (2006.01)

(21) 343423 (22) 1999 03 26
 (30) 98 9806513 1998 03 26 GB
 99 9905275 1999 03 08 GB
 (86) 1999 03 26 PCT/GB99/00951
 (87) 1999 09 30 WO99/48507, PCT Gazette nr 39/99
 (72) Xia Zongqin, Hu Yaer, Rubin Ian, Brostoff Jonathan, Whittle Brian, Wang Weijun, Gunning Phil
 (73) PHYTOPHARM PLC, Godmanchester (GB)
 (54) Zastosowanie smilageniny

B1 (11) **195989** (41) 2001 08 27
 (51) **A61K 38/09** (2006.01)
A61P 15/08 (2006.01)
 (21) 343609 (22) 1999 03 29
 (30) 98 60082743 1998 04 23 US
 (86) 1999 03 29 PCT/EP99/02133
 (87) 1999 11 04 WO99/55357, PCT Gazette nr 44/99
 (72) Engel Jürgen, Riethmüller-Winzen Hilde, Reissmann Thomas
 (73) ZENTARIS GmbH, Frankfurt nad Menem (DE)
 (54) Zastosowanie antagonistów LH-RH do wytwarzania leku do leczenia bezpłodności

B1 (11) **195870** (41) 2002 01 14
 (51) **A61K 39/395** (2006.01)
A61K 38/00 (2006.01)
C07K 16/00 (2006.01)
 (21) 346046 (22) 1999 08 11
 (30) 98 60096180 1998 08 11 US
 (86) 1999 08 11 PCT/US99/18120
 (87) 2000 02 24 WO00/09160, PCT Gazette nr 08/00
 (72) Grillo-López Antonio
 (73) BIOGEN IDEC Inc., San Diego (US)
 (54) Zastosowanie przeciwciała anti-CD20, zastosowanie znakowanego radioaktywnie przeciwciała anti-CD20, zastosowanie przeciwciała anti-CD20 do przygotowania leku zawierającego przeciwciała i chemioterapię oraz zastosowanie przeciwciała anti-CD20 do przygotowania leku zawierającego przeciwciała i szpik kostny

B1 (11) **196054** (41) 2003 09 08
 (51) **A61K 8/06** (2006.01)
A61K 8/98 (2006.01)
A61Q 19/00 (2006.01)
 (21) 352452 (22) 2002 02 25
 (76) Jeglejewski Sławomir, Raszyn (PL); Monarski Andrzej, Warszawa (PL)
 (54) Emulsja kosmetyczna do pielęgnacji skóry

B1 (11) **195972** (41) 2001 01 15
 (51) **A61K 8/33** (2006.01)
A61K 8/34 (2006.01)
A61K 8/35 (2006.01)
A61K 8/37 (2006.01)
A61Q 13/00 (2006.01)
C11B 9/00 (2006.01)
C11D 3/50 (2006.01)
 (21) 339863 (22) 1998 10 09
 (30) 97 9721587 1997 10 10 GB
 (86) 1998 10 09 PCT/GB98/03057
 (87) 1999 04 22 WO99/18926, PCT Gazette nr 16/99
 (72) Perring Keith Douglas, Clements Christopher Francis, MacMaster Angus Peter
 (73) QUEST INTERNATIONAL B.V., Naarden (NL)
 (54) Kompozycja zapachowa, jej zastosowanie oraz sposób obróbki przędzy lub nieużywanej tkaniny

B1 (11) **196058** (41) 2004 12 13
 (51) **A61K 9/46** (2006.01)
A61K 33/06 (2006.01)
 (21) 360634 (22) 2003 06 11
 (72) Okularczyk Marcin
 (73) PLIVA Kraków, Zakłady Farmaceutyczne Spółka Akcyjna, Kraków (PL)
 (54) Tabletki musujące z mleczanem wapnia i sposób wytwarzania tabletek musujących z mleczanem wapnia

B1 (11) **195871** (41) 2002 05 20
 (51) **A61K 9/70** (2006.01)
A61K 31/465 (2006.01)
A61P 25/34 (2006.01)
 (21) 348337 (22) 1999 12 14
 (30) 98 60112730 1998 12 18 US
 99 60124679 1999 03 16 US
 99 60126798 1999 03 30 US
 (86) 1999 12 14 PCT/US99/29731
 (87) 2000 06 29 WO00/37058, PCT Gazette nr 26/00
 (72) Gale Robert M.
 (73) ALZA CORPORATION, Mountain View (US)
 (54) Urządzenie do przezskórnego dostarczania nikotyny

B1 (11) **195997** (41) 2005 01 24
 (51) **A61M 39/10** (2006.01)
 (21) 365997 (22) 2000 06 02
 (30) 99 9901227 1999 06 04 ES
 (86) 2000 06 02 PCT/ES00/00199
 (87) 2000 12 14 WO00/74768, PCT Gazette nr 50/00
 (76) Segura Badia Marcelo, Barcelona (ES)
 (54) Urządzenie łączące do cewników, oprzyrządowania perfuzyjnego czy układów drenujących płyny z ciała ludzkiego

B1 (11) **196000** (41) 2003 12 29
 (51) **A61M 5/20** (2006.01)
 (21) 354199 (22) 2000 07 27
 (30) 99 509 1999 07 27 AT
 (86) 2000 07 27 PCT/AT00/00207
 (87) 2001 02 01 WO01/07104, PCT Gazette nr 05/01
 (72) Pickhard Ewald
 (73) PHARMA CONSULT GES.M.B.H., Wien (AT)
 (54) Przyrząd do automatycznego wstrzykiwania płynów iniekcyjnych

B1 (11) **196063** (41) 2004 06 14
 (51) **A61M 5/32** (2006.01)
 (21) 356185 (22) 2000 09 15
 (30) 99 9912501 1999 10 07 FR
 (86) 2000 09 15 PCT/FR00/02570
 (87) 2001 04 12 WO01/24856, PCT Gazette nr 15/01
 (72) Brunel Marc
 (73) SANOFI-SYNTHELABO, Paris (FR)
 (54) Urządzenie jednorazowe do iniekcji

B1 (11) **196064** (41) 2004 06 14
 (51) **A61M 5/32** (2006.01)
 (21) 356138 (22) 2000 09 15
 (30) 99 9912500 1999 10 07 FR
 (86) 2000 09 15 PCT/FR00/02569
 (87) 2001 04 12 WO01/24855, PCT Gazette nr 15/01
 (72) Brunel Marc
 (73) SANOFI-SYNTHELABO, Paris (FR)
 (54) Urządzenie jednorazowe do iniekcji

B1 (11) **196013** (41) 2004 09 06
 (51) **A62B 18/10** (2006.01)
 (21) 360491 (22) 2001 01 19
 (30) 00 667406 2000 09 21 US

(86) 2001 01 19 PCT/US01/01915
 (87) 2002 03 28 WO02/24279, PCT Gazette nr 13/02
 (72) Japuntich Daniel A., Mccullough Nicole V.
 (73) 3M INNOVATIVE PROPERTIES COMPANY, Saint Paul (US)
 (54) Respirator podciśnieniowy oraz sposób usuwania zanieczyszczeń z wydychanego strumienia

B1 (11) **196034** (41) 2004 09 20
 (51) **A62B 35/00** (2006.01)
 (21) 360911 (22) 2001 11 26
 (30) 00 0029039 2000 11 29 GB
 (86) 2001 11 26 PCT/GB01/05201
 (87) 2002 06 06 WO02/43808, PCT Gazette nr 23/02
 (72) Luke Simon, Luke Michael
 (73) UNILINE SAFETY SYSTEMS LIMITED, Bromsgrove (GB)
 (54) Układ zakańczający dla poziomej liny bezpieczeństwa

B1 (11) **195984** (41) 2004 08 23
 (51) **A62B 9/04** (2006.01)
 (21) 358747 (22) 2001 02 07
 (30) 00 632142 2000 08 03 US
 (86) 2001 02 07 PCT/US01/03950
 (87) 2002 02 14 WO02/11815, PCT Gazette nr 07/02
 (72) Cook David, Odell Raymond, Petherbridge Ian T., Legare Pierre, Lapointe Robert P., Krepel Kenneth J., Blomberg David M., Baker Derek S., Betz James R., Insley Thomas I.
 (73) 3M INNOVATIVE PROPERTIES COMPANY, Saint Paul (US)
 (54) Sposób łączenia komponentów urządzenia do oddychania oraz wkład filtra do zasilanego elektrycznie układu respiratora

B1 (11) **196017** (41) 2004 12 27
 (51) **A62C 11/00** (2006.01)
 (21) 364877 (22) 2000 12 22
 (30) 99 470892 1999 12 22 US
 (86) 2000 12 22 PCT/US00/34989
 (87) 2001 06 28 WO01/45798, PCT Gazette nr 26/01
 (72) Schultz Robert S.
 (73) EMSAR, INC., Stratford (US)
 (54) Ściskany rozpylacz butelkowy, głowica dozująca do dozownika ściskanego oraz butelka z dozownikiem rozpylającym

B1 (11) **196003** (41) 2004 04 19
 (51) **A62D 5/00** (2006.01)
 (21) 355388 (22) 2000 12 12
 (30) 99 460168 1999 12 13 US
 (86) 2000 12 12 PCT/US00/33519
 (87) 2001 06 14 WO01/41877, PCT Gazette nr 24/01
 (72) Maples Allen B.
 (73) GORE ENTERPRISE HOLDINGS, INC., Newark (US)
 (54) Chemiczna powłoka ochronna

B1 (11) **196044** (41) 2002 06 17
 (51) **A63B 21/00** (2006.01)
 (21) 344499 (22) 2000 12 11
 (72) Pilis Wiesław, Glinka Tadeusz, Grzenik Romuald, Mołoń Zygmunt, Wacowski Jerzy
 (73) Politechnika Śląska, Gliwice (PL)
 (54) Urządzenie elektromechaniczne do treningu oporowego

B1 (11) **195914** (41) 2002 08 26
 (51) **A63H 33/10** (2006.01)
A63H 33/06 (2006.01)
 (21) 349717 (22) 2000 01 14
 (30) 99 199900036 1999 01 15 DK
 (86) 2000 01 14 PCT/DK00/00015
 (87) 2000 07 20 WO00/41792, PCT Gazette nr 29/00
 (72) Bach Erik

(73) LEGO A/S, Billund (DK)
 (54) Zestaw klocków do zabawy

B1 (11) **196035** (41) 2001 11 19
 (51) **B01D 21/19** (2006.01)
E03F 5/14 (2006.01)
C02F 1/40 (2006.01)
 (21) 340163 (22) 2000 05 17
 (72) Mikucki Jacek, Deditius Jan, Kasprzak Edward, Gabrielczyk Marek, Wilk Edward
 (73) HYDROBUDOWA ŚLĄSK S.A., Katowice (PL)
 (54) Organ zgarniający w płaskodennych oczyszczalniach ścieków

B1 (11) **195918** (41) 2001 01 02
 (51) **B01D 39/08** (2006.01)
D01F 6/06 (2006.01)
A63B 23/03 (2006.01)
 (21) 339650 (22) 1998 01 26
 (30) 97 941270 1997 10 01 US
 (86) 1998 01 26 PCT/US98/01439
 (87) 1999 04 08 WO99/16532, PCT Gazette nr 14/99
 (72) Rousseau Alan D., Jones Marvin E., Mei Betty Z.
 (73) MINNESOTA MINING AND MANUFACTURING COMPANY, Saint Paul (US)
 (54) Wyrób elektretowy i filtr elektretowy, materiał pośredni do wytwarzania filtra elektretowego, zastosowanie wyrobu elektretowego i filtra elektretowego w respiratorze oraz respirator

B1 (11) **195882** (41) 2002 12 16
 (51) **B01D 53/32** (2006.01)
B01D 53/50 (2006.01)
C01B 17/04 (2006.01)
 (21) 347876 (22) 2001 06 05
 (72) Opalińska Teresa, Pawłowski Sławomir, Polaczek Jerzy, Ulejczyk Bogdan
 (73) Instytut Chemii Przemysłowej im. Prof. Ignacego Mościckiego, Warszawa (PL)
 (54) Sposób redukcji ditlenku siarki do siarki elementarnej w strumieniu plazmy

B1 (11) **195905** (41) 2002 01 02
 (51) **B01D 53/86** (2006.01)
 (21) 345807 (22) 1999 07 19
 (30) 98 19835186 1998 08 04 DE
 (86) 1999 07 19 PCT/CH99/00332
 (87) 2000 02 17 WO00/07698, PCT Gazette nr 07/00
 (72) Ferreira Claudemiro, Naef Urs Georg, Borer Camille
 (73) BÜHLER AG, Uzwil (CH)
 (54) Sposób i układ do oczyszczania strumienia gazu

B1 (11) **195991** (41) 2001 09 10
 (51) **B01D 63/06** (2006.01)
B01D 61/36 (2006.01)
 (62) 338933
 (21) 381985 (22) 2000 03 08
 (72) Gryta Marek, Tomaszewska Maria, Morawski Antoni Waldemar
 (73) Politechnika Szczecińska, Szczecin (PL)
 (54) Moduł kapilarny do destylacji membranowej

B1 (11) **195992** (41) 2001 09 10
 (51) **B01D 63/06** (2006.01)
B01D 61/36 (2006.01)
 (62) 338933
 (21) 381986 (22) 2000 03 08
 (72) Gryta Marek, Tomaszewska Maria, Morawski Antoni Waldemar
 (73) Politechnika Szczecińska, Szczecin (PL)
 (54) Moduł kapilarny do destylacji membranowej

B1 (11) **196038** (41) 2000 09 25
 (51) **B01F 7/18** (2006.01)
B01F 7/22 (2006.01)
F04D 29/18 (2006.01)
 (21) 338593 (22) 2000 02 24
 (30) 99 275618 1999 03 24 US
 (72) Heinzmann Matthias Georg, Rickman Wayne N., McGrath Philip E.
 (73) PFAUDLER, INC., Rochester (US)
 (54) Zespół mieszający płyn i wirnik z powłoką szklaną do zespołu mieszającego płyn

B1 (11) **195988** (41) 2001 12 17
 (51) **B01J 20/30** (2006.01)
B01J 20/04 (2006.01)
C04B 28/04 (2006.01)
C04B 28/10 (2006.01)
C02F 1/28 (2006.01)
B09C 1/08 (2006.01)
 (21) 345593 (22) 1999 07 21
 (30) 98 1000 1998 07 22 SK
 (86) 1999 07 21 PCT/SK99/00011
 (87) 2000 02 03 WO00/05178, PCT Gazette nr 05/00
 (72) Korec Stefan
 (73) IPRES INZINIERING S.R.O., Bratislava (SK)
 (54) Sorbent, sposób wytwarzania sorbantu oraz sposób usuwania i unieruchamiania metali ciężkich i fosforanów

B1 (11) **195896** (41) 2003 08 25
 (51) **B05B 15/02** (2006.01)
 (21) 352474 (22) 2000 05 17
 (30) 99 1244 1999 07 07 CH
 (86) 2000 05 17 PCT/CH00/00274
 (87) 2001 01 18 WO01/03853, PCT Gazette nr 03/01
 (76) Leisi Marcel, Nyon (CH)
 (54) Główka rozpylacza

B1 (11) **195961** (41) 2002 10 07
 (51) **B07B 1/18** (2006.01)
B02B 1/02 (2006.01)
 (21) 346808 (22) 2001 03 30
 (72) Konopka Stanisław
 (73) Uniwersytet Warmińsko-Mazurski w Olsztynie, Olsztyn (PL)
 (54) Urządzenie do czyszczenia mieszanin nasiennych, zwłaszcza gryki

B1 (11) **195960** (41) 2002 10 21
 (51) **B07B 13/00** (2006.01)
 (21) 347140 (22) 2001 04 19
 (72) Choszcz Dariusz
 (73) Uniwersytet Warmińsko-Mazurski w Olsztynie, Olsztyn (PL)
 (54) Urządzenie do wydzielania zanieczyszczeń, zwłaszcza przytulii czepnej z mieszanin nasiennych

B1 (11) **195967** (41) 2001 07 30
 (51) **B09B 3/00** (2006.01)
C22B 7/00 (2006.01)
C22B 1/24 (2006.01)
 (21) 337980 (22) 2000 01 21
 (72) Białecka Barbara, Adamczyk Zdzisław
 (73) Główny Instytut Górnictwa, Katowice (PL)
 (54) Sposób oraz układ do utylizacji zaolejonych odpadów hutniczych

B1 (11) **196050** (41) 2003 08 25
 (51) **B09C 1/00** (2006.01)
 (21) 352202 (22) 2002 02 13
 (72) Fijał Jerzy, Gonet Andrzej, Stryczek Stanisław, Czekał Lucyna

(73) Akademia Górniczo-Hutnicza im. Stanisława Staszica, Kraków (PL)
 (54) Sposób usuwania toksycznych związków organicznych ze środowisk mineralnych

B1 (11) **195887** (41) 2004 05 04

(51) **B22C 1/18** (2006.01)

C04B 35/628 (2006.01)

(21) 355564 (22) 2000 08 25

(30) 99 63039 1999 12 02 AU

00 0006751 2000 03 21 GB

(86) 2000 08 25 PCT/GB00/03284

(87) 2001 06 07 WO01/39911, PCT Gazette nr 23/01

(72) Connor Greg, Eldemallawy Emad, Nail Christopher Charles

(73) FOSECO INTERNATIONAL LIMITED, Tamworth (GB)

(54) Sposób wytwarzania spojonego materiału w postaci cząstek, spoiwo do wiązania tego materiału oraz spojony wyrób

B1 (11) **196009** (41) 2003 12 29

(51) **B22D 11/06** (2006.01)

(21) 354182 (22) 2000 10 04

(30) 99 9912655 1999 10 06 FR

(86) 2000 10 04 PCT/FR00/02755

(87) 2001 04 12 WO01/24958, PCT Gazette nr 15/01

(72) Griffon Jacques, Breyse Claude

(73) Novelis, Inc., Toronto (CA)

(54) Korpus walca maszyny do ciągłego odlewania, walec maszyny do ciągłego odlewania i maszyna do ciągłego odlewania

B1 (11) **195891** (41) 2004 10 04

(51) **B23C 5/20** (2006.01)

(21) 361739 (22) 2001 12 26

(30) 01 141089 2001 01 25 IL

(86) 2001 12 26 PCT/IL01/01202

(87) 2002 08 01 WO02/058872, PCT Gazette nr 31/02

(72) Satran Amir, Ulianiisky Daniel

(73) ISCAR LTD., Tefen (IL)

(54) Wymienna wkładka skrawająca do frezów

B1 (11) **195932** (41) 2002 07 01

(51) **B23G 7/02** (2006.01)

B23G 5/06 (2006.01)

(21) 344899 (22) 2000 12 28

(76) Gil Stanisław, Kraków (PL); Hudy Stanisław, Kraków (PL)

(54) Narzędzie do kształtowania gwintu

B1 (11) **195952** (41) 2002 07 01

(51) **B23K 9/04** (2006.01)

B23P 6/00 (2006.01)

(21) 344927 (22) 2000 12 29

(72) Weroński Andrzej, Hejwowski Tadeusz

(73) Politechnika Lubelska, Lublin (PL)

(54) Urządzenie do wytwarzania powłok na elementach obrotowych, zwłaszcza grzybkach zaworów

B1 (11) **195999** (41) 2004 05 04

(51) **B26D 7/01** (2006.01)

(21) 355629 (22) 2000 11 24

(30) 99 19956488 1999 11 24 DE

(86) 2000 11 24 PCT/EP00/11746

(87) 2001 05 31 WO01/38054, PCT Gazette nr 22/01

(72) Rau Friedrich

(73) Biermann Ernst, Lenting (DE); Markfort Thomas, Plauen (DE);

Rau Friedrich, Schoneck (DE)

(54) Sposób wytwarzania przykrojów z materiałów kompozytowych

B1 (11) **195978** (41) 2004 05 31

(51) **B27B 17/10** (2006.01)

B27B 19/00 (2006.01)

(21) 356002 (22) 2000 11 20

(30) 99 9904364 1999 12 02 SE

(86) 2000 11 20 PCT/SE00/02276

(87) 2001 06 07 WO01/39942, PCT Gazette nr 23/01

(72) Björkman Peter, Martinsson Par

(73) AKTIEBOLAGET ELECTROLUX, Stockholm (SE)

(54) Wyzwalacz hamulca łańcucha

B1 (11) **195953** (41) 2002 07 01

(51) **B29C 47/90** (2006.01)

(21) 344800 (22) 2000 12 21

(72) Baraniak Janisław, Mazur Józef, Kubiak Grzegorz, Klimczak Jerzy, Cybulski Roman

(73) Instytut Przetwórstwa Tworzyw Sztucznych METALCHEM,

Toruń (PL)

(54) Urządzenie do chłodzenia rur i profili z tworzyw sztucznych

B1 (11) **195945** (41) 2005 01 10

(51) **B32B 27/12** (2006.01)

B65D 85/00 (2006.01)

(21) 361151 (22) 2003 07 08

(76) Mackiewicz Aleksander, Korfowe (PL)

(54) Podkład absorpcyjny, odpowiedni do pakowania żywności i sposób wytwarzania podkładu absorpcyjnego odpowiedniego do pakowania żywności

B1 (11) **195919** (41) 2002 01 02

(51) **B32B 3/02** (2006.01)

B32B 37/30 (2006.01)

B32B 27/12 (2006.01)

(21) 345682 (22) 1999 05 20

(30) 98 124583 1998 07 29 US

(86) 1999 05 20 PCT/US99/11131

(87) 2000 02 10 WO00/06377, PCT Gazette nr 06/00

(72) Mushaben Thomas G.

(73) CLOPAY PLASTIC PRODUCTS COMPANY, INC., Cincinnati (US)

(54) Laminat z włókniny i folii polimerowej, sposób wytwarzania laminatu z włókniny i folii polimerowej oraz urządzenie do obróbki laminatu z włókniny i folii polimerowej

B1 (11) **195950** (41) 2002 03 25

(51) **B32B 41/00** (2006.01)

B29C 70/32 (2006.01)

G01L 5/00 (2006.01)

(21) 342672 (22) 2000 09 19

(72) Grozik Eugeniusz

(73) Politechnika Wrocławska, Wrocław (PL)

(54) Urządzenie do wyznaczania naprężeń własnych w połączeniach laminatowo-metalowych bębnow laminowanych

B1 (11) **196031** (41) 1999 11 22

(51) **B32B 5/28** (2006.01)

B29C 70/24 (2006.01)

(21) 333119 (22) 1999 05 14

(30) 98 19821840 1998 05 15 DE

(72) Roland Frank, Hörsch Friedrich

(73) Von Roll Isola GmbH, Augsburg (DE)

(54) Sposób wytwarzania płyty z trójwymiarowej tekstylnej tkaniny przekładkowej

B1 (11) **195968** (41) 2004 05 31

(51) **B41J 2/175** (2006.01)

(21) 355945 (22) 2000 11 13

(30) 00 478148 2000 01 05 US

(86) 2000 11 13 PCT/US00/31104

(87) 2001 07 12 WO01/49497, PCT Gazette nr 28/01

(72) Becker Richard A., Dunn John B.R., Bradley David A.Jr., Keyes Michael W.

(73) HEWLETT-PACKARD COMPANY, Palo Alto (US)

(54) Sposób wytwarzania pojemnika z tuszem i pojemnik z tuszem do drukarki atramentowej

B1 (11) **196062** (41) 2004 07 26

(51) **B41M 5/26** (2006.01)

(21) 357364 (22) 2000 08 16

(30) 99 19939827 1999 08 21 DE

00 10005939 2000 02 10 DE

00 10017269 2000 04 06 DE

(86) 2000 08 16 PCT/EP00/07962

(87) 2001 03 01 WO01/14148, PCT Gazette nr 09/01

(72) Kesting Peter, Paulitschke Werner, Klose Gerd-Rüdiger

(73) DEUTSCHE ROCKWOOL MINERALWOLL GMBH & CO. OHG, Gladbeck (DE)

(54) Sposób znakowania materiału izolacyjnego

B1 (11) **195983** (41) 2004 01 26

(51) **B41N 1/24** (2006.01)

B32B 5/08 (2006.01)

(21) 354580 (22) 2000 10 17

(30) 99 1013327 1999 10 18 NL

99 1013726 1999 12 02 NL

(86) 2000 10 17 PCT/NL00/00746

(87) 2001 04 26 WO01/28780, PCT Gazette nr 17/01

(72) Van Weperen Karst Jan, Elemans Norbertus, Franciscus, Jacobus, Jonkers Thomas Maria

(73) STORK SCREENS B.V., Boxmeer (NL)

(54) Forma drukarska do obrotowego druku sitowego i urządzenie do obrotowego druku sitowego zawierające formę drukarską do obrotowego druku sitowego

B1 (11) **195912** (41) 2001 02 12

(51) **B42F 7/14** (2006.01)

(21) 341792 (22) 2000 08 01

(30) 99 366045 1999 08 02 US

(72) Peleman Guido

(73) UNIBIND (CYPRUS) LIMITED, Nicosia (CY)

(54) Skoroszyt na dokumenty

B1 (11) **196059** (41) 2004 08 09

(51) **B44F 1/12** (2006.01)

B41M 3/14 (2006.01)

B41N 1/06 (2006.01)

(21) 358721 (22) 2000 12 28

(30) 99 19963849 1999 12 30 DE

(86) 2000 12 28 PCT/EP00/13309

(87) 2001 07 12 WO01/49505, PCT Gazette nr 28/01

(72) Mayer Karlheinz, Adamczyk Roger, Franz Peter, Braun Eckhard

(73) GIESECKE & DEVRIENT GmbH, Munchen (DE)

(54) Nośnik danych z drukowanym obrazem zabezpieczającym wytworzony techniką wkłęsłodruku, klisza drukarska do druku wkłęsłego, sposób wytwarzania nośnika danych, sposób wytwarzania elementu zabezpieczającego

B1 (11) **195954** (41) 2001 01 15

(51) **B60C 11/18** (2006.01)

B60C 27/14 (2006.01)

(21) 334309 (22) 1999 07 09

(76) Czochrański Adam, Józefów (PL)

(54) Opona z wkładką przeciwpoślizgową

B1 (11) **195899** (41) 2001 02 26

(51) **B60J 10/02** (2006.01)

B60J 10/00 (2006.01)

(21) 340699 (22) 1999 09 23

(30) 98 19843843 1998 09 24 DE

(86) 1999 09 23 PCT/FR99/02260

(87) 2000 03 30 WO00/17002, PCT Gazette nr 13/00

(72) Cornils Gerd, Fischer Florian, Bihn Frank, Behrend Ulrich

(73) SAINT-GOBAIN VITRAGE, Courbevoie (FR)

(54) Okno z obramowaniem profilowanym zawierające dodatek pokrywający

B1 (11) **196033** (41) 2004 12 13

(51) **B60N 2/52** (2006.01)

A47C 7/14 (2006.01)

(21) 364755 (22) 1999 09 27

(30) 99 264789 1999 03 09 US

(86) 1999 09 27 PCT/US99/22433

(87) 2000 09 14 WO00/53057, PCT Gazette nr 37/00

(72) Vandermolén Gary L.

(73) INTERNATIONAL TRUCK AND ENGINE CORPORATION, Warrenville (US)

(54) Zespół zawieszania dla fotela zamocowanego do podwozia pojazdu

B1 (11) **195876** (41) 2000 09 25

(51) **B61C 15/08** (2006.01)

B60K 28/16 (2006.01)

B60L 3/10 (2006.01)

(21) 338940 (22) 2000 03 10

(30) 99 9903014 1999 03 11 FR

(72) Liu Rong Fan

(73) ALSTOM, Paryż (FR)

(54) Układ sterowania przyczepnością zespołu trakcyjnego elektrycznego pojazdu szynowego

B1 (11) **196056** (41) 2002 06 03

(51) **B61D 3/16** (2006.01)

B61D 45/00 (2006.01)

B60P 3/00 (2006.01)

(21) 348670 (22) 1999 11 28

(30) 98 19855733 1998 12 03 DE

(86) 1999 11 28 PCT/DE99/03860

(87) 2000 06 08 WO00/32457, PCT Gazette nr 23/00

(72) Exnowski Jürgen, Kapteina Karl-Heinz, Welsch Friedrich, Van Noordt Kees

(73) FAHRZEUGWERK ORTHAUS GMBH & CO. KG, Ahaus (DE); SPEDITION HUBERT WINNEN GMBH & CO KG, Gladbeck (DE); NIJMAN/ZEETANK INTERNATIONALE TRANSPORTEN B.V., Spijkenisse (NL)

(54) Pojazd transportowy do przewozu przedmiotów o dużych rozmiarach, zwłaszcza niskopodłogowy i zespół złożony z takich pojazdów

B1 (11) **195894** (41) 2003 10 06

(51) **B62D 55/275** (2006.01)

(21) 353025 (22) 1999 07 31

(86) 1999 07 31 PCT/EP99/05546

(87) 2001 02 08 WO01/08964, PCT Gazette nr 06/01

(72) Spies Klaus, Oertgen Ekkehard

(73) DIEHL REMSCHEID GMBH & CO., Remscheid (DE)

(54) Ogniwo gąsienicy ciągnika

B1 (11) **196022** (41) 2001 09 24

(51) **B63B 35/00** (2006.01)

(21) 339069 (22) 2000 03 17

(76) Łuszczuk Krzysztof, Otwock (PL)

(54) Łodziopompa motorowa

B1 (11) **195941** (41) 2004 09 20

(51) **B65D 1/22** (2006.01)

(21) 359047 (22) 2003 03 07
 (72) Preis Franciszek
 (73) PLAST-BOX S.A., Słupsk (PL)
 (54) Zespół obrzeżowy pojemników zamykanych pokrywą

B1 (11) **196014** (41) 2005 08 22
 (51) **B65D 43/02** (2006.01)
B65D 43/10 (2006.01)
 (21) 373194 (22) 2002 12 19
 (30) 02 20208386 2002 05 29 DE
 02 20214652 2002 09 23 DE
 (86) 2002 12 19 PCT/EP02/14589
 (87) 2003 12 11 WO03/101855, PCT Gazette nr 50/03
 (72) D'Amato Gianfranco
 (73) SEDA S.P.A., Arzano (IT)
 (54) Pojemnik w kształcie kubka oraz pokrywa

B1 (11) **196041** (41) 2001 05 21
 (51) **B65D 47/20** (2006.01)
A47G 19/22 (2006.01)
 (21) 342039 (22) 1999 01 29
 (30) 98 9802095 1998 01 30 GB
 (86) 1999 01 29 PCT/GB99/00312
 (87) 1999 08 05 WO99/38423, PCT Gazette nr 31/99
 (72) Atkin Edward, Williams Roger Leonard
 (73) AVENT LIMITED, London (GB)
 (54) Zespół zamykający, mocowany na otwartym naczyniu do napojów

B1 (11) **195996** (41) 2005 01 24
 (51) **B65D 49/04** (2006.01)
 (21) 366069 (22) 2001 02 21
 (30) 00 00830142 2000 02 28 EP
 (86) 2001 02 21 PCT/EP01/01969
 (87) 2001 09 07 WO01/64539, PCT Gazette nr 36/01
 (72) Battagazzore Piero
 (73) GUALA CLOSURES S.P.A., Alessandria (IT)
 (54) Zamknięcie zabezpieczające do butelek do napojów alkoholowych i podobnych

B1 (11) **196006** (41) 2001 02 12
 (51) **B65D 5/488** (2006.01)
B65D 5/18 (2006.01)
B65D 71/06 (2006.01)
B65D 71/12 (2006.01)
 (21) 334738 (22) 1999 08 03
 (76) Piotrowski Zygmunt, Warszawa (PL)
 (54) Rękaw transportowy

B1 (11) **196007** (41) 2000 11 06
 (51) **B65D 5/488** (2006.01)
B65D 71/40 (2006.01)
B65D 71/06 (2006.01)
B65D 5/18 (2006.01)
 (21) 332792 (22) 1999 04 27
 (76) Piotrowski Zygmunt, Warszawa (PL)
 (54) Rękaw transportowy

B1 (11) **196004** (41) 2001 05 21
 (51) **B65D 5/74** (2006.01)
 (21) 342196 (22) 1999 02 05
 (30) 98 19805030 1998 02 09 DE
 (86) 1999 02 05 PCT/EP99/00785
 (87) 1999 08 12 WO99/39984, PCT Gazette nr 32/99
 (72) Dammers Matthias, Schmidt Holger, Weiteder Hans
 (73) SIG COMBIBLOC GMBH & CO.KG, Linnich (DE)

(54) Element wylewowy do wielokrotnego zamykania oraz zastosowanie tego elementu wylewowego w opakowaniu kompozytowym o płaskim szczycie

B1 (11) **195970** (41) 2000 04 10
 (51) **B65D 50/14** (2006.01)
B65D 43/02 (2006.01)
 (21) 329089 (22) 1998 10 08
 (72) Hellwig Herbert
 (73) Spritzgusswerk KG Richard Rassbach GmbH & Co., Berlin (DE)
 (54) Pokrywa zabezpieczająca przed nieuprawnionym otwarciem, zamkniętego elementem zamykającym, pojemnika z tworzywa sztucznego i sposób zabezpieczania przed nieuprawnionym otwarciem zamkniętego elementem zabezpieczającym pojemnika z tworzywa sztucznego

B1 (11) **195915** (41) 2001 12 03
 (51) **B65D 51/20** (2006.01)
B65D 47/10 (2006.01)
B65D 8/18 (2006.01)
 (21) 345164 (22) 1999 04 09
 (30) 98 9811308 1998 05 26 GB
 98GB 9803433 1998 11 13 WO
 (86) 1999 04 09 PCT/GB99/01094
 (87) 1999 12 02 WO99/61337, PCT Gazette nr 48/99
 (72) Von Spreckelsen Henning, McGeough Peter Michael
 (73) BAPCO CLOSURES RESEARCH LIMITED, Woking (GB)
 (54) Butelka cienkościenna z tworzywa sztucznego, zamknięcie do butelki i sposób butelkowania płynów

B1 (11) **195971** (41) 2001 05 07
 (51) **B65D 75/42** (2006.01)
 (21) 341811 (22) 1999 01 05
 (30) 98 19800682 1998 01 10 DE
 (86) 1999 01 05 PCT/EP99/00020
 (87) 1999 07 15 WO99/35051, PCT Gazette nr 28/99
 (72) Cremer Karsten, Ludwig Karin, Anhäuser Dieter, Schumann Klaus, Steinborn Peter, Bungarten Uwe
 (73) LTS LOHMANN THERAPIE-SYSTEME AG, Andernach (DE)
 (54) Sposób wytwarzania pierwotnego opakowania postaci do podawania w formie błony lub opłatka

B1 (11) **196011** (41) 2005 10 03
 (51) **B65D 81/22** (2006.01)
B65D 81/17 (2006.01)
B65D 23/00 (2006.01)
 (21) 366678 (22) 2004 03 29
 (76) Marcinkowski Bronisław, Płock (PL)
 (54) Wkładka oporowa do słoików

B1 (11) **195993** (41) 2003 04 22
 (51) **B65D 85/10** (2006.01)
 (21) 351516 (22) 2000 01 21
 (30) 99 19912995 1999 03 23 DE
 (86) 2000 01 21 PCT/EP00/00443
 (87) 2000 09 28 WO00/56610, PCT Gazette nr 39/00
 (72) Focke Heinz, Schönberger Hans, Buse Henry
 (73) FOCKE & CO. (GMBH & CO.), Verden (DE)
 (54) Opakowanie typu kartonu papierosów i wykrój do wykonania opakowania

B1 (11) **196052** (41) 2001 11 19
 (51) **B65G 19/28** (2006.01)
 (21) 347350 (22) 2001 04 27
 (30) 00 10021993 2000 05 05 DE
 (72) Mentrup Hans-Jürgen, Merten Gerd
 (73) DBT GmbH, Lünen (DE)

(54) Ostrogorynna do przenośników zgrzeblowych zwłaszcza górniczych

B1 (11) **195881** (41) 2002 10 21
 (51) **B65G 47/00** (2006.01)
 (21) 347190 (22) 2001 04 19
 (72) Przyrowski Ireneusz, Wrześniewski Zdzisław, Stasiński Jarosław
 (73) Ośrodek Badawczo-Rozwojowy Ekologii Miast OBREM, Łódź (PL)
 (54) Głowica do rozrywania wypełnionych worków foliowych

B1 (11) **195969** (41) 2001 07 30
 (51) **B65G 49/04** (2006.01)
 (21) 344538 (22) 2000 12 12
 (30) 00 20001326 2000 01 26 DE
 00 20003609 2000 02 26 DE
 00 20014015 2000 08 10 DE
 (76) Reisacher Raimund, Limburgerhof (DE)
 (54) Urządzenie do składowania, obsługi i transportu elementów konstrukcyjnych przeznaczonych do modyfikowania powierzchniowego i sposób na składowanie, obsługę i transport elementów konstrukcyjnych przeznaczonych do modyfikowania powierzchniowego

B1 (11) **195900** (41) 2004 06 28
 (51) **B65H 37/00** (2006.01)
 (21) 356264 (22) 2001 01 08
 (30) 00 10001465 2000 01 15 DE
 (86) 2001 01 08 PCT/EP01/00127
 (87) 2001 07 19 WO01/51394, PCT Gazette nr 29/01
 (72) Bebensee Ingo, Herrmannsen Wulf, Bartling Oliver
 (73) PRITT PRODUKTIONSGESELLSCHAFT MBH, Hannover (DE)
 (54) Przyrząd do przenoszenia warstwy mającej postać błony z taśmy nośnej na podłoże

B1 (11) **195998** (41) 2004 06 28
 (51) **C01G 5/00** (2006.01)
C22B 3/06 (2006.01)
 (21) 356608 (22) 2001 01 17
 (30) 00 00200294 2000 01 28 EP
 (86) 2001 01 17 PCT/EP01/00613
 (87) 2001 08 02 WO01/55462, PCT Gazette nr 31/01
 (72) Vanhoutte Dirk, Brouwer Sybolt
 (73) UMICORE, Brussels (BE)
 (54) Sposób rafinowania zanieczyszczonego stopu srebra i złota

B1 (11) **196002** (41) 2004 12 13
 (51) **C03B 5/04** (2006.01)
 (21) 364678 (22) 2001 05 16
 (86) 2001 05 16 PCT/US01/15967
 (87) 2002 11 21 WO02/92521, PCT Gazette nr 47/02
 (72) Baker David J., Adams Harry P., Leblanc John R.
 (73) OWENS CORNING, Toledo (US); THE BOC GROUP, INC., Murray Hill (US)
 (54) Piec do wytapiania szkła oraz sposób wytapiania szkła

B1 (11) **196065** (41) 2004 11 02
 (51) **C03C 1/00** (2006.01)
C03C 13/00 (2006.01)
 (21) 362614 (22) 2001 04 21
 (30) 01 10102615 2001 01 20 DE
 (86) 2001 04 21 PCT/EP01/04535
 (87) 2002 07 25 WO02/57194, PCT Gazette nr 30/02
 (72) Klose Gerd-Rüdiger, Leismann Andreas, Nykiel Guido
 (73) DEUTSCHE ROCKWOOL MINERALWOLL GMBH & CO. OHG, Gladbeck (DE)
 (54) Sposób wytwarzania materiałów izolacyjnych z włókien mineralnych i stopiona masa do wytwarzania włókien mineralnych

B1 (11) **195974** (41) 2002 04 08
 (51) **C03C 17/00** (2006.01)
B32B 17/10 (2006.01)
C03C 27/12 (2006.01)
 (21) 347540 (22) 1999 10 28
 (30) 98 98830664 1998 10 30 EP
 (86) 1999 10 28 PCT/IB99/01786
 (87) 2000 05 11 WO00/26023, PCT Gazette nr 19/00
 (72) Gagliardi Giovanni, Castellano Sergio
 (73) SOCIETA' ITALIANA VETRO - SIV - S.P.A., San Salvo (IT)
 (54) Płyta szklana oraz sposób wytwarzania płyty szklanej

B1 (11) **196051** (41) 2002 05 20
 (51) **C04B 24/26** (2006.01)
 (21) 348339 (22) 1999 10 14
 (30) 98 19853489 1998 11 19 DE
 (86) 1999 10 14 PCT/EP99/07714
 (87) 2000 06 02 WO00/30992, PCT Gazette nr 22/00
 (72) Härzschel Reinhard, Mayer Theo, Weitzel Hans-Peter
 (73) WACKER-CHEMIE GMBH, München (DE)
 (54) Zastosowanie wodnych dyspersji polimerów lub proszków polimerów dających się ponownie zdyspergować w wodzie, w spoiwach budowlanych

B1 (11) **195877** (41) 2001 08 13
 (51) **C04B 28/04** (2006.01)
C04B 28/08 (2006.01)
C04B 28/14 (2006.01)
E01C 21/00 (2006.01)
 (21) 343443 (22) 1999 04 15
 (30) 98 983162 1998 04 15 ZA
 98 9811687 1998 12 21 ZA
 (86) 1999 04 15 PCT/ZA99/00015
 (87) 1999 10 21 WO99/52837, PCT Gazette nr 42/99
 (72) Cohen Josy
 (73) ROAD BUILDING INTERNATIONAL (BARBADOS) LIMITED, Saint Michel (BB)
 (54) Środek chemiczny do poprawy technicznych właściwości ziemi

B1 (11) **195956** (41) 2000 05 08
 (51) **C07C 271/28** (2006.01)
C07C 269/08 (2006.01)
A61K 31/27 (2006.01)
A61P 25/04 (2006.01)
A61P 25/08 (2006.01)
A61P 29/00 (2006.01)
 (21) 335647 (22) 1998 01 09
 (30) 97 19701694 1997 01 20 DE
 (86) 1998 01 09 PCT/EP98/00086
 (87) 1998 07 23 WO98/31663, PCT Gazette nr 29/98
 (72) Meisner Peter, Landgraf Karl-Fredrich, Schäfer Jürgen, Thiel Wilfried, Rischer Matthias, Olbrich Alfred, Kutscher Bernhard
 (73) VALEANT PHARMACEUTICALS NORTH AMERICA, Costa Mesa (US)
 (54) Nowe odmiany 2-amino-4-(4-fluorobenzylamino)-1-etoksykarbonyloaminobenzenu, sposób ich wytwarzania, ich zastosowanie oraz leki zawierające te odmiany

B1 (11) **195867** (41) 2000 02 14
 (51) **C07C 45/00** (2006.01)
C07C 209/40 (2006.01)
C07C 239/08 (2006.01)
C07D 307/33 (2006.01)
C07D 311/68 (2006.01)
C07D 313/12 (2006.01)
C08F 212/08 (2006.01)
C08F 212/36 (2006.01)
 (21) 334196 (22) 1997 12 17

(30) 96 60032453 1996 12 19 US
 (86) 1997 12 17 PCT/US97/23920
 (87) 1998 07 09 WO98/29376, PCT Gazette nr 27/98
 (72) Salvino Joseph M., Morton George C., Mason Helen J., Labau-Diniere Richard F.
 (73) AVENTIS PHARMACEUTICALS Inc., Bridgewater (US)
 (54) Sposób wytwarzania ketonów, aldehydów i sposób wytwarzania N-alkilowanej żywicy kwasu hydroksamowego

B1 (11) **195875** (41) 2001 03 12
 (51) **C07C 68/00** (2006.01)
 (21) 335195 (22) 1999 08 31
 (72) Kuczyńska Longina, Skupińska Jadwiga, Wielgosz Zbigniew
 (73) Instytut Chemii Przemysłowej im. Prof. I. Mościckiego, Warszawa (PL)
 (54) Sposób wytwarzania aromatycznych poliwęglanów

B1 (11) **196053** (41) 2003 09 08
 (51) **C07D 211/46** (2006.01)
C07D 211/30 (2006.01)
A61K 31/445 (2006.01)
A61P 25/28 (2006.01)
A61P 25/18 (2006.01)
 (21) 352723 (22) 2000 05 31
 (30) 99 99111126 1999 06 08 EP
 (86) 2000 05 31 PCT/EP00/04953
 (87) 2000 12 14 WO00/75109, PCT Gazette nr 50/00
 (72) Alanine Alexander, Burner Serge, Buettelmann Bernd, Heitz Neidhart Marie-Paule, Jaeschke Georg, Pinard Emmanuel, Wyler Rene
 (73) F. HOFFMANN-LA ROCHE AG, Bazylea (CH)
 (54) Pochodne etanosulfonylopiperydy, środek farmaceutyczny, sposób wytwarzania pochodnych etanosulfonylopiperydy i ich zastosowanie

B1 (11) **195957** (41) 2001 06 04
 (51) **C07D 213/75** (2006.01)
C07D 413/04 (2006.01)
A61K 31/44 (2006.01)
A61P 25/24 (2006.01)
 (21) 344147 (22) 2000 11 28
 (30) 99 99123685 1999 11 29 EP
 (72) Ballard Theresa Maria, Higgins Guy Andrew, Hoffmann Torsten, Poli Sonia Maria, Sleight Andrew
 (73) F.HOFFMANN-LA ROCHE AG, Bazylea (CH)
 (54) 2-(3,5-Bis-trifluorometylofenylo)-N-metylo-N-(6-morfolin-4-yl)-4-o-tolilo-pirydyn-3-yl)-i zobutyramid, sposób jego wytwarzania i jego zastosowanie oraz lek zawierający ten związek

B1 (11) **195883** (41) 2005 01 10
 (51) **C07D 249/18** (2006.01)
A61K 31/4192 (2006.01)
A61P 31/12 (2006.01)
 (21) 360930 (22) 2003 06 27
 (72) Bretner Maria, Borowski Peter, Kulikowski Tadeusz
 (73) Instytut Biochemii i Biofizyki PAN, Warszawa (PL)
 (54) Nowe pochodne benzotriazolu, sposób ich otrzymywania oraz środki lecznicze o działaniu przeciwwirusowym

B1 (11) **195926** (41) 2001 01 15
 (51) **C07D 251/60** (2006.01)
 (21) 339924 (22) 1998 10 12
 (30) 97 60062574 1997 10 15 US
 (86) 1998 10 12 PCT/NL98/00583
 (87) 1999 04 22 WO99/19310, PCT Gazette nr 16/99
 (72) Best David Edward, Tjioe Tjay Tjien

(73) DSM N.V., Heerlen (NL)
 (54) Sposób wytwarzania bezwodnego proszku melaminowego i urządzenie do wytwarzania bezwodnego proszku melaminowego

B1 (11) **195955** (41) 1999 03 15
 (51) **C07D 261/08** (2006.01)
C07D 233/54 (2006.01)
C07D 401/04 (2006.01)
A61K 31/42 (2006.01)
A61K 31/415 (2006.01)
A61P 29/00 (2006.01)
A61P 35/00 (2006.01)
 (21) 329276 (22) 1997 04 11
 (30) 96 631514 1996 04 12 US
 (86) 1997 04 11 PCT/US97/05497
 (87) 1997 10 23 WO97/38986, PCT Gazette nr 45/97
 (72) Talley John J., Malecha James W., Bertenshaw Stephen, Graneto Matthew J., Carter Jeffery S., Li Jinglin, Nagarajan Srinivasan, Brown David L., Rogier Donald J., Jr, Penning Thomas D., Khanna Ish K., Xu Xiangdong, Weier Richard M.
 (73) G.D. SEARLE & CO., Chicago (US)
 (54) Związek, pochodna benzenosulfonamidu, sposób jego wytwarzania, kompozycja farmaceutyczna zawierająca go oraz jego zastosowanie

B1 (11) **196029** (41) 2000 01 31
 (51) **C07D 277/32** (2006.01)
C07D 417/06 (2006.01)
 (21) 333925 (22) 1997 12 17
 (30) 96 3124 1996 12 19 CH
 (86) 1997 12 17 PCT/EP97/07087
 (87) 1998 06 25 WO98/27074, PCT Gazette nr 25/98
 (72) Pitterna Thomas, Szczepanski Henry, Maienfisch Peter, Hüter Ottmar Franz, Rapold Thomas, Senn Marcel, Göbel Thomas, O'Sullivan Anthony Cornelius, Seifert Gottfried
 (73) SYNGENTA PARTICIPATIONS AG, Bazylea (CH)
 (54) Sposób wytwarzania pochodnych tiazolu, związek pośredni oraz sposób wytwarzania związku pośredniego

B1 (11) **195906** (41) 2002 08 12
 (51) **C07D 305/14** (2006.01)
C07D 413/12 (2006.01)
C07D 263/06 (2006.01)
A61K 31/335 (2006.01)
 (21) 349607 (22) 2000 02 23
 (30) 99MI 417 1999 03 02 IT
 (86) 2000 02 23 PCT/EP00/01471
 (87) 2000 09 08 WO00/52003, PCT Gazette nr 36/00
 (72) Bombardelli Ezio
 (73) INDENA S.P.A., Mediolan (IT)
 (54) Sposób wytwarzania taksanów i związek pośredni

B1 (11) **196057** (41) 2002 01 14
 (51) **C07D 337/08** (2006.01)
C07H 15/26 (2006.01)
A61K 31/38 (2006.01)
A61K 31/7028 (2006.01)
A61K 31/7042 (2006.01)
A61P 1/16 (2006.01)
A61P 3/06 (2006.01)
A61P 9/10 (2006.01)
 (21) 345901 (22) 1999 05 29
 (30) 98 19825804 1998 06 10 DE
 (86) 1999 05 29 PCT/EP99/03743
 (87) 1999 12 16 WO99/64409, PCT Gazette nr 50/99
 (72) Frick Wendelin, Enhsen Alfons, Glombik Heiner, Heuer Hubert

(73) SANOFI-AVENTIS DEUTSCHLAND GMBH,
Frankfurt nad Menem (DE)
(54) Pochodne 1,1-ditlenku benzoiepine, sposób ich wytwarzania,
środek farmaceutyczny zawierający te związki oraz ich zastosowanie

B1 (11) **195916** (41) 1999 10 25

(51) **C07D 401/04** (2006.01)

A61K 31/445 (2006.01)

(62) 332867

(21) 373743 (22) 1997 07 24

(30) 96 690258 1996 07 24 US

96 701494 1996 08 22 US

97 60048278 1997 05 30 US

(86) 1997 07 24 PCT/US97/13375

(87) 1998 01 29 WO98/03502, PCT Gazette nr 04/98

(72) Muller George W., Stirling David I., Chen Roger Shen-Chu

(73) CELGENE CORPORATION, Warren (US)

(54) Izomery optyczne podstawionej 1-okso-izoindoliny i 1,3-dio-
kso-izoindoliny, kompozycje farmaceutyczne je zawierające oraz ich
zastosowanie

B1 (11) **196005** (41) 1999 09 27

(51) **C07D 401/06** (2006.01)

C07D 413/06 (2006.01)

C07D 417/06 (2006.01)

C07D 233/96 (2006.01)

C07D 277/20 (2006.01)

C07D 279/18 (2006.01)

C07D 265/32 (2006.01)

A61K 31/4164 (2006.01)

A61K 31/427 (2006.01)

A61K 31/54 (2006.01)

A61K 31/5377 (2006.01)

A61P 9/12 (2006.01)

A61P 25/00 (2006.01)

A61P 35/00 (2006.01)

(21) 332629 (22) 1997 09 08

(30) 96 60027111 1996 09 30 US

(86) 1997 09 08 PCT/IB97/01062

(87) 1998 04 09 WO98/14433, PCT Gazette nr 14/98

(72) Howard Harry Ralph

(73) PFIZER INC., Nowy Jork (US)

(54) Piperazynowe pochodne aralkilowych i aralkilidenowych he-
terocyklicznych laktamów i imidów, pośrednie związki aldolowe,
środek farmaceutyczny i zastosowanie piperazynowych pochod-
nych aralkilowych i aralkilidenowych heterocyklicznych laktamów
i imidów

B1 (11) **196026** (41) 2001 07 30

(51) **C07D 401/06** (2006.01)

C07D 407/14 (2006.01)

A61K 31/44 (2006.01)

(21) 343194 (22) 1999 03 24

(30) 98 98201020 1998 04 01 EP

(86) 1999 03 24 PCT/EP99/02045

(87) 1999 10 07 WO99/50262, PCT Gazette nr 40/99

(72) Freyne Eddy Jean Edgard, Diels Gaston Stanislas Marcella,
Matesanz-Ballesteros Maria Encarnacion, Diaz-Martinez Adolfo

(73) JANSSEN PHARMACEUTICA N.V., Beerse (BE)

(54) Hamująca DPE IV pochodna pirydyny, sposób jej wytwarzania
i zastosowanie oraz kompozycja farmaceutyczna i sposób jej wy-
twarzania

B1 (11) **195943** (41) 2000 03 27

(51) **C07D 413/10** (2006.01)

C07D 417/10 (2006.01)

A01N 43/48 (2006.01)

(21) 334849 (22) 1998 01 08

(30) 97 19701446 1997 01 17 DE

97 19740494 1997 09 15 DE

(86) 1998 01 08 PCT/EP98/00070

(87) 1998 07 23 WO98/31682, PCT Gazette nr 29/98

(72) Von Deyn Wolfgang, Hill Regina Luise, Baumann Ernst, Engel
Stefan, Mayer Guido, Rheinheimer Joachim, Witschel Matthias,
Misslitz Ulf, Wagner Oliver, Otten Martina, Walter Helmut, Westphalen
Karl-Otto

(73) BASF AKTIENGESELLSCHAFT, Ludwigshafen (DE)

(54) 4-(3-Heterocyklo-1-benzoilo)pirazole, sposób ich wytwarza-
nia, środek chwastobójczy, sposób jego wytwarzania i zastosowanie
4-(3-heterocyklo-1-benzoilo)pirazoli

B1 (11) **195975** (41) 2001 02 26

(51) **C07D 417/12** (2006.01)

C07D 333/20 (2006.01)

C07C 335/24 (2006.01)

(21) 340733 (22) 1999 09 10

(30) 98 9840539 1998 09 29 KR

(86) 1999 09 10 PCT/KR99/00535

(87) 2000 04 06 WO00/18766, PCT Gazette nr 14/00

(72) Joe Goon-Ho, Lee Ju-Young, Lee Sang-Who, Jeon Jae-Hoon,
Kim Kun-Tai, Cheon Hwan-Sung

(73) LG CORPORATION, Seoul (KR)

(54) Sposób wytwarzania pochodnej 2-aminotiazolokarboksyamidu
i związki pośrednie

B1 (11) **196046** (41) 2003 09 08

(51) **C07D 453/02** (2006.01)

A61K 31/439 (2006.01)

A61P 1/08 (2006.01)

(21) 352716 (22) 2000 05 18

(30) 99 60136992 1999 06 01 US

(86) 2000 05 18 PCT/IB00/00665

(87) 2000 12 07 WO00/73304, PCT Gazette nr 49/00

(72) Castaldi Michael James, Quallich George Joseph, Wint Lewin
Theophilus

(73) PFIZER PRODUCTS INC., Groton (US)

(54) Postać krystaliczna monohydratu cytrynianu (2S,3S)-N-(2-metok-
sy-5-t-butylofenylo)metylo-2-difenylometylo-1-azabicyklo[2.2.2]ok-
tano-3- aminy, środek farmaceutyczny, zastosowanie tej postaci kry-
stalicznej i sposób wytwarzania tej postaci krystalicznej

B1 (11) **195888** (41) 2002 01 28

(51) **C07D 471/00** (2006.01)

(21) 346158 (22) 1999 08 04

(30) 98 9801694 1998 08 06 ES

(86) 1999 08 04 PCT/ES99/00250

(87) 2000 02 17 WO00/08021, PCT Gazette nr 07/00

(72) Labriola Rafael

(73) QUIMICA SINTETICA, S.A., Barcelona (ES)

(54) Sposób wytwarzania N,N-6-trimetylo-2-(4-metylofenylo)-imi-
dazo-[1,2-a]-pirydyno-3-acetamidu i jego soli

B1 (11) **195973** (41) 2002 06 03

(51) **C07D 471/02** (2006.01)

A61K 31/435 (2006.01)

(21) 348702 (22) 1999 12 03

(30) 98 60110903 1998 12 04 US

(86) 1999 12 03 PCT/US99/28662

(87) 2000 06 15 WO00/33838, PCT Gazette nr 24/00

(72) Miller William H., Manley Peter J.

(73) SMITHKLINE BEECHAM CORPORATION, Filadelfia (US)

(54) Substancja antagonistyczna względem receptora witronektyny,
jej ester, sposób jej wytwarzania i zastosowanie oraz kompozycja
farmaceutyczna

B1 (11) **195884** (41) 2000 10 23
 (51) **C07D 487/04** (2006.01)
 (21) 332585 (22) 1999 04 16
 (72) Kucybała Zdzisław, Gawinecki Ryszard, Pączkowski Jerzy, Trzeciak Anna, Pyszka Ilona, Przyjazna Barbara
 (73) Uniwersytet Technologiczno-Przyrodniczy im. J.J. Śniadeckich w Bydgoszczy, Bydgoszcz (PL)
 (54) Sposób wytwarzania izomerycznych 1-fenilo-3-metylo-1H-pirazolo(3,4-b)chinoksali w podstawionych w pozycjach 6 i 7

B1 (11) **196039** (41) 2000 05 22
 (51) **C07D 501/34** (2006.01)
C07D 501/06 (2006.01)
 (21) 329779 (22) 1998 11 19
 (72) Kurzynoga Dariusz, Mikołajczyk Jerzy, Krejer Stefania
 (73) Instytut Biotechnologii i Antybiotyków, Warszawa (PL)
 (54) Sposób wytwarzania związku 3-hydroksymetylocefemowego

B1 (11) **196012** (41) 2004 11 29
 (51) **C07F 9/30** (2006.01)
 (21) 360163 (22) 2003 05 15
 (72) Soroka Mirosław, Goldeman Waldemar
 (73) Politechnika Wrocławska, Wrocław (PL)
 (54) Sposób wytwarzania nowych N-podstawionych pochodnych kwasów aminometylo(organo)fosfinowych

B1 (11) **195964** (41) 2003 12 15
 (51) **C07F 9/38** (2006.01)
 (21) 354432 (22) 2002 06 12
 (72) Soroka Mirosław, Goldeman Waldemar
 (73) Politechnika Wrocławska, Wrocław (PL)
 (54) Sposób wytwarzania kwasów 1-aminoalkilofosfonowych, zwłaszcza kwasu aminometylofosfonowego

B1 (11) **195963** (41) 2003 12 29
 (51) **C07F 9/40** (2006.01)
 (21) 354634 (22) 2002 06 20
 (72) Soroka Mirosław, Goldeman Waldemar
 (73) Politechnika Wrocławska, Wrocław (PL)
 (54) Sposób wytwarzania estrów kwasów N-alkilo-1-aminoalkilofosfonowych, zwłaszcza estrów kwasu N-alkiloaminometylofosfonowego

B1 (11) **196010** (41) 2005 02 07
 (51) **C07F 9/40** (2006.01)
 (21) 361478 (22) 2003 07 28
 (72) Soroka Mirosław, Goldeman Waldemar
 (73) Politechnika Wrocławska, Wrocław (PL)
 (54) Sposób wytwarzania estrów dialkilowych kwasów 1-hydroksyalkilofosfonowych

B1 (11) **195977** (41) 2002 08 26
 (51) **C07H 15/26** (2006.01)
C07H 13/12 (2006.01)
 (21) 349638 (22) 1999 12 29
 (30) 98 980646 1998 12 30 HR
 (86) 1999 12 29 PCT/HR99/00035
 (87) 2000 07 13 WO00/40589, PCT Gazette nr 28/00
 (72) Burek Gordana, Lazarevski Gorjana, Kobrehel Gabrijela
 (73) GLAXOSMITHKLINE istraživački centar Zagreb d.o.o., Zagreb (HR)
 (54) Pochodne z klasy oleandomycyny i sposób wytwarzania pochodnych z klasy oleandomycyny

B1 (11) **195879** (41) 2002 12 02
 (51) **C07H 17/08** (2006.01)
 (21) 347859 (22) 2001 06 01

(72) Wieczorek Maciej, Stawiński Tomasz
 (73) ADAMED Sp. z o.o., Pieńków (PL)
 (54) Sposób wytwarzania krystalicznego dihydratu azytromycyny

B1 (11) **195910** (41) 2001 06 04
 (51) **C07H 17/08** (2006.01)
 (21) 344101 (22) 2000 11 24
 (30) 99 9902620 1999 11 26 ES
 (72) Bayod Jasanada Miguel Santos, Llorente Garcia Isidro, Fernandez Mari Felix
 (73) ASTUR PHARMA S.A., Madryt (ES)
 (54) Sposób wytwarzania 9-deokso-9a-aza-9a-metylo-9a-homomerytromycyny A w formie niekrystalicznej

B1 (11) **196047** (41) 2001 11 19
 (51) **C07H 23/00** (2006.01)
 (21) 344686 (22) 1999 06 11
 (30) 98 4050 1998 06 12 AU
 (86) 1999 06 11 PCT/AU99/00462
 (87) 1999 12 23 WO99/65930, PCT Gazette nr 51/99
 (72) Russell-Jones Greg, Mcewan John
 (73) BIOTECH AUSTRALIA PTY. LIMITED, Roseville (AU)
 (54) Sposoby wytwarzania pochodnych witaminy B₁₂ do wiązania z polimerem, nanocząsteczką lub środkiem leczniczym, białkiem lub peptydem, oraz pochodna witaminy B₁₂

B1 (11) **195917** (41) 2003 05 05
 (51) **C07K 14/60** (2006.01)
A61K 38/25 (2006.01)
A61P 5/02 (2006.01)
 (21) 350463 (22) 2001 10 31
 (72) Izdebski Jan, Kunce Danuta, Orłowska Alicja, Witkowska Ewa, Szelejewski Wiesław, Kutner Andrzej, Bańkowski Krzysztof, Frąckiewicz Elżbieta
 (73) Instytut Farmaceutyczny, Warszawa (PL); Zakłady Farmaceutyczne POLPHARMA Spółka Akcyjna, Starogard Gdański (PL)
 (54) Nowe peptydy - analogi ludzkiego hormonu uwalniającego hormon wzrostu

B1 (11) **195985** (41) 2001 02 12
 (51) **C07K 16/18** (2006.01)
G01N 33/68 (2006.01)
A61K 39/395 (2006.01)
C12N 15/02 (2006.01)
 (21) 340465 (22) 1998 11 06
 (30) 97 19749091 1997 11 07 DE
 98 60079375 1998 03 26 US
 (86) 1998 11 06 PCT/EP98/07103
 (87) 1999 05 20 WO99/24473, PCT Gazette nr 20/99
 (72) Eigenthaler Martin, Hoschützky Heinz, Walter Ulrich
 (73) VASOPHARM GmbH, Würzburg (DE)
 (54) Przeciwciała monoklonalne, jego zastosowanie, linia komórek hybrydom, zestaw diagnostyczny i sposób diagnostyczny in vitro

B1 (11) **196025** (41) 2003 08 25
 (51) **C08G 2/28** (2006.01)
 (21) 352492 (22) 1999 11 24
 (30) 99 9927652 1999 07 09 KR
 (86) 1999 11 24 PCT/KR99/00707
 (87) 2001 01 18 WO01/04171, PCT Gazette nr 03/01
 (72) Chin Chong Won, Kim Young Heup, Byun Kyung Seob
 (73) KOREA ENGINEERING PLASTICS CO., LTD., Seoul (KR)
 (54) Sposób zakończenia reakcji polimeryzacji przy wytwarzaniu żywicy poliformaldehydowej

B1 (11) **195935** (41) 2000 03 27
 (51) **C08J 9/00** (2006.01)

B32B 27/36 (2006.01)
B32B 5/18 (2006.01)
B65D 65/40 (2006.01)
B65D 65/38 (2006.01)
 (21) 335534 (22) 1999 09 22
 (30) 98MI 2078 1998 09 25 IT
 98MI 2081 1998 09 29 IT
 98MI 2208 1998 10 14 IT
 (72) Ghisolfi Guido, Al Ghatta Hussein
 (73) COBARR S.p.A., Anagni (Frosinone) (IT)
 (54) Spieniane arkusze z żywicy poliestrowej oraz ich zastosowanie

B1 (11) **196037** (41) 2000 05 08
 (51) **C08K 7/26** (2006.01)
C08J 5/00 (2006.01)
 (21) 336406 (22) 1999 11 04
 (30) 98 19851215 1998 11 06 DE
 (76) Stilkerieg Berthold, Niederzissen (DE); Noack Ralf, Brandenburg (DE); Herrmann Thomas, Dresden (DE)
 (54) Sposób wytwarzania lekkiego tworzywa utwardzalnego i lekkie tworzywo

B1 (11) **195872** (41) 2001 09 24
 (51) **C08L 23/08** (2006.01)
A61K 8/81 (2006.01)
A61K 8/97 (2006.01)
A61Q 13/00 (2006.01)
 (21) 339042 (22) 2000 03 14
 (76) Rębowska-Paul Anna, Znamirowski Stefan - DEO-LINE S.C., Gliwice (PL)
 (54) Sposób wytwarzania termoplastycznej żywicy zapachowej

B1 (11) **195907** (41) 2002 07 29
 (51) **C09K 3/18** (2006.01)
 (21) 349423 (22) 1999 12 22
 (30) 98 19860136 1998 12 24 DE
 98 19860134 1998 12 24 DE
 98 19860141 1998 12 24 DE
 (86) 1999 12 22 PCT/EP99/10322
 (87) 2000 07 06 WO00/39240, PCT Gazette nr 27/00
 (72) Reihls Karsten, Duff Daniel-Gordon, Wiessmeier Georg, Voetz Matthias, Kijlstra Johan, Rühle Dieter, Köhler Burkhard
 (73) QIAGEN GmbH, Hilden (DE)
 (54) Powierzchnia ultrafobowa

B1 (11) **196032** (41) 2005 04 04
 (51) **C10G 45/02** (2006.01)
 (21) 368811 (22) 2002 11 04
 (30) 01 15863 2001 12 12 US
 (86) 2002 11 04 PCT/US02/35294
 (87) 2003 06 19 WO03/050207, PCT Gazette nr 25/03
 (72) Groten Willibrord A.
 (73) CATALYTIC DISTILLATION TECHNOLOGIES, Pasadena (US)
 (54) Sposób zmniejszania zawartości organicznych związków siarki we frakcji benzyny krakowej o pełnym zakresie wrzenia

B1 (11) **196066** (41) 2004 07 26
 (51) **C10G 69/00** (2006.01)
 (21) 357673 (22) 2001 01 08
 (30) 00 10000889 2000 01 12 DE
 (86) 2001 01 08 PCT/EP01/00129
 (87) 2001 07 19 WO01/51590, PCT Gazette nr 29/01
 (72) Koss Ulrich, König Peter, Rothaemel Martin
 (73) MG TECHNOLOGIES AG, Frankfurt nad Menem (DE)
 (54) Sposób wytwarzania C₂- i C₃-olefin z węglowodorów

B1 (11) **195893** (41) 2005 02 21
 (51) **C10J 3/08** (2006.01)
 (21) 367509 (22) 2002 07 08
 (30) 01 901554 2001 07 09 US
 (86) 2002 07 08 PCT/US02/21099
 (87) 2003 01 23 WO03/006585, PCT Gazette nr 04/03
 (72) Calderon Albert, Laubis Terry James
 (73) CALDERON SYNGAS COMPANY, Bowling Green (US)
 (54) Sposób wytwarzania czystej energii z węgla kamiennego

B1 (11) **195947** (41) 2003 08 25
 (51) **C10M 169/04** (2006.01)
 (21) 352302 (22) 2002 02 18
 (72) Janecki Janusz, Pawelec Ewa, Drabik Jolanta, Bajer Jadwiga
 (73) Instytut Technologii Eksploatacji, Radom (PL)
 (54) Smar plastyczny zwłaszcza do maszyn i urządzeń przemysłowych zwłaszcza pracujących w niskich temperaturach

B1 (11) **195990** (41) 2001 07 30
 (51) **C12N 15/12** (2006.01)
C12N 15/62 (2006.01)
C12N 15/85 (2006.01)
C12N 15/86 (2006.01)
C07K 14/76 (2006.01)
 (21) 343079 (22) 1999 02 23
 (30) 98 9803757 1998 02 23 GB
 98 9813653 1998 06 24 GB
 (86) 1999 02 23 PCT/GB99/00546
 (87) 1999 08 26 WO99/42577, PCT Gazette nr 34/99
 (72) Yla-Herttua Seppo, Kulomaa Markku, Lehtolainen Pauliina, Marjomaki Varpu, Airene Kari
 (73) EUROGENE LIMITED, London (GB)
 (54) Biało, cząsteczka kwasu nukleinowego i ich zastosowanie oraz zrekombinowany wektor ekspresyjny

B1 (11) **195942** (41) 2004 09 06
 (51) **C12N 15/31** (2006.01)
C12N 15/52 (2006.01)
C12N 9/00 (2006.01)
C07K 14/34 (2006.01)
 (62) 359892
 (21) 380961 (22) 2000 06 23
 (30) 99 60141031 1999 06 25 US
 99 19931636 1999 07 08 DE
 99 19932125 1999 07 09 DE
 99 19932126 1999 07 09 DE
 99 19932127 1999 07 09 DE
 99 19932128 1999 07 09 DE
 99 19932129 1999 07 09 DE
 99 19932226 1999 07 09 DE
 99 19932920 1999 07 14 DE
 99 19932922 1999 07 14 DE
 99 19932924 1999 07 14 DE
 99 19932928 1999 07 14 DE
 99 19932930 1999 07 14 DE
 99 19932933 1999 07 14 DE
 99 19932935 1999 07 14 DE
 99 19932973 1999 07 14 DE
 99 19933002 1999 07 14 DE
 99 19933003 1999 07 14 DE
 99 19933005 1999 07 14 DE
 99 19933006 1999 08 31 DE
 99 19941378 1999 08 31 DE
 99 19941379 1999 08 31 DE
 99 19941390 1999 08 31 DE
 99 19941391 1999 08 31 DE
 99 19942088 1999 09 03 DE

(86) 2000 06 23 PCT/IB00/00911
 (87) 2001 01 04 WO01/00842, PCT Gazette nr 01/01
 (72) Pompejus Markus, Kroger Burkhard, Schroder Hartwig, Zelder Oskar, Haberhauer Gregor
 (73) BASF AKTIENGESELLSCHAFT, Ludwigshafen (DE)
 (54) Nowe izolowane cząsteczki kwasu nukleinowego, wektory i komórki gospodarza, izolowane polipeptydy i sposoby ich wytwarzania, sposób wytwarzania wysokowartościowych związków chemicznych i sposób diagnozowania obecności albo aktywności *Corynebacterium diphteriae*

B1 (11) **195869** (41) 2003 02 24
 (51) **C12N 15/53** (2006.01)
C07K 14/315 (2006.01)
 (62) 351027
 (21) 378659 (22) 1999 12 22
 (30) 99 9908321 1999 04 12 GB
 (86) 1999 12 22 PCT/GB99/04376
 (87) 2000 06 29 WO00/37490, PCT Gazette nr 26/00
 (72) Hughes Martin John Glenton, Santangelo Joseph David, Lane Jonathan Douglas, Feldman Robert, Moore Joanne Christine, Everest Paul, Dobson Richard James, Henwood Caroline Joanne, Dougan Gordon, Wilson Rebecca Kerry
 (73) MICROSCIENCE LIMITED, Wokingham (GB)
 (54) Peptyd, szczepionka, zastosowanie tego peptydu i przeciwciała

B1 (11) **196042** (41) 2001 04 09
 (51) **C12N 5/00** (2006.01)
C12N 7/00 (2006.01)
 (21) 341401 (22) 1998 12 17
 (30) 97 97204110 1997 12 24 EP
 (86) 1998 12 17 PCT/EP98/08522
 (87) 1999 07 08 WO99/33955, PCT Gazette nr 27/99
 (72) Brands Rudi
 (73) DUPHAR INTERNATIONAL RESEARCH B.V., Weesp (NL)
 (54) Sposób przygotowania komórek linii komórkowej MDCK do wytwarzania preparatów wirusowych

B1 (11) **195995** (41) 2002 04 22
 (51) **C12P 17/16** (2006.01)
C12N 1/20 (2006.01)
C12P 19/44 (2006.01)
A61K 35/74 (2006.01)
C12R 1/01 (2006.01)
C07H 15/04 (2006.01)
 (21) 347658 (22) 1999 11 04
 (30) 98 98121299 1998 11 09 EP
 (86) 1999 11 04 PCT/EP99/08415
 (87) 2000 05 18 WO00/28064, PCT Gazette nr 20/00
 (72) Ramakrishna Nirogi Venkata Satya, Bhat Ravi Gayanan, Sreekumar Eyyammadichiyil Sankaranarayanan, Vijayakumar Erra Koteswara Satya, Naker Shantilal Dayaram, Oak Uttara Vinayak, Tanpure Rajendra Prakash, Hopmann Cordula, Kurz Michael, Wink Joachim, Seibert Gerhard, Le Beller Dominique, Aszodi Jozsef
 (73) SANOFI-AVENTIS DEUTSCHLAND GmbH, Frankfurt nad Menem (DE)
 (54) Wankoresmycyna, sposób jej wytwarzania, organizm *Amycolatopsis* z gatunku HIL-006734, zastosowanie wankoresmycyny oraz środek farmaceutyczny

B1 (11) **195890** (41) 2004 12 13
 (51) **C12Q 1/68** (2006.01)
C07K 14/47 (2006.01)
 (21) 364701 (22) 1998 05 20
 (30) 97 60047181 1997 05 20 US
 (86) 1998 05 20 PCT/US98/10318
 (87) 1998 11 26 WO98/53102, PCT Gazette nr 47/98

(72) Bosworth Brad T., Vogeli Peter
 (73) BIOTECHNOLOGY RESEARCH AND DEVELOPMENT CORPORATION, Peoria (US); THE UNITED STATES OF AMERICA AS REPRESENTED BY THE SECRETARY OF AGRICULTURE, Waszyngton (US); SWISS FEDERAL INSTITUTE OF TECHNOLOGY ZURICH, Zurich (CH)
 (54) Sposoby identyfikacji świni odpornej na kolonizację jelit przez *E. coli* F18 lub zaburzenia jelitowe związane z *E. coli* F18, izolowane cząsteczki DNA, polipeptydy, polinukleotydy, oznaczenie molekularne do wykrywania receptorów *E. coli* F18, zestaw do wykrywania receptorów *E. coli* F18 i zastosowanie zmutowanej postaci genu alfa (1,2)fukozylotransferazy 1 świni

B1 (11) **195873** (41) 2004 10 18
 (51) **C22B 3/12** (2006.01)
C22B 15/00 (2006.01)
 (21) 362111 (22) 2001 12 11
 (30) 00 20002802 2000 12 20 FI
 (86) 2001 12 11 PCT/FI01/01080
 (87) 2002 06 27 WO02/50319, PCT Gazette nr 26/02
 (72) Hämäläinen Matti
 (73) OUTOKUMPU OYJ, Espoo (FI)
 (54) Sposób ługowania siarczkowego, żelazonośnego koncentratu miedzi

B1 (11) **195976** (41) 2003 12 29
 (51) **C22B 3/18** (2006.01)
 (21) 354138 (22) 2000 09 07
 (30) 99 9911178 1999 09 07 FR
 (86) 2000 09 07 PCT/FR00/02471
 (87) 2001 03 15 WO01/18265, PCT Gazette nr 11/01
 (72) Morin Dominique, Norris Paul, Koppl Dietger, Schwab Werner, Bonney Christopher
 (73) B.R.G.M. - BUREAU DE RECHERCHES GEOLOGIQUES ET MINIERES, Paryż (FR); UNIVERSITE DE WARWICK, Gibbet Hill (GB)
 (54) Sposób obróbki rudy zawierającej siarczek miedzi obejmujący etap ługowania biologicznego i urządzenie do jego realizacji

B1 (11) **196049** (41) 2004 02 09
 (51) **C22C 38/04** (2006.01)
 (21) 355224 (22) 2002 07 26
 (72) Kusiak Henryk, Sawicz Józef, Jamski Paweł
 (73) PROGRESS ECO S.A., Dobrow (PL)
 (54) Stal konstrukcyjna mikrostopowa o podwyższonej odporności na ścieranie

B1 (11) **195951** (41) 2002 07 01
 (51) **C23C 4/00** (2006.01)
C23C 4/06 (2006.01)
 (21) 344926 (22) 2000 12 29
 (72) Weroński Andrzej, Hejwowski Tadeusz, Kielbiński Jerzy
 (73) Politechnika Lubelska, Lublin (PL)
 (54) Urządzenie do wytwarzania powłok z gradientem składu chemicznego

B1 (11) **195913** (41) 2003 06 16
 (51) **C25B 9/06** (2006.01)
C25B 11/02 (2006.01)
C25B 9/00 (2006.01)
 (21) 351744 (22) 2000 04 28
 (30) 99 9910714 1999 05 10 GB
 99 60146088 1999 07 28 US
 (86) 2000 04 28 PCT/GB00/01645
 (87) 2000 11 16 WO00/68463, PCT Gazette nr 46/00
 (72) Revill Brian Kenneth, Dutton Michael Frederick, Stanley Keith Albert, Naylor Alan Robert
 (73) INEOS CHLOR ENTERPRISES LIMITED, Runcorn (GB)
 (54) Struktura elektrody

B1 (11) **195929** (41) 2001 01 15
 (51) **E01C 23/20** (2006.01)
 (21) 339903 (22) 1998 10 13
 (30) 97 199701163 1997 10 13 DK
 (86) 1998 10 13 PCT/DK98/00446
 (87) 1999 05 06 WO99/22073, PCT Gazette nr 18/99
 (72) Winterskov Bo
 (73) CLEANOSOL AS, Moss (NO)
 (54) Urządzenie do nanoszenia znaków na powierzchnię drogi

B1 (11) **195987** (41) 2002 01 28
 (51) **E01C 5/06** (2006.01)
 (21) 346152 (22) 1999 08 12
 (30) 98 19837165 1998 08 17 DE
 99 19917113 1999 04 15 DE
 (86) 1999 08 12 PCT/EP99/05874
 (87) 2000 02 24 WO00/09808, PCT Gazette nr 08/00
 (76) Scheiwiler Rolf, Hergiswil (CH)
 (54) Kostka brukowa

B1 (11) **195903** (41) 2002 04 22
 (51) **E02F 3/36** (2006.01)
 (21) 347629 (22) 1999 10 21
 (30) 98 9814185 1998 11 12 FR
 99 9912671 1999 10 12 FR
 (86) 1999 10 21 PCT/FR99/02560
 (87) 2000 05 25 WO00/29680, PCT Gazette nr 21/00
 (72) Husson Alain
 (73) KLAC INDUSTRIE, Olivet (FR)
 (54) Szybki zaczep do mocowania narzędzia na końcu ramienia ładowarki lub innej podobnej maszyny

B1 (11) **196027** (41) 2000 07 03
 (51) **E03D 1/14** (2006.01)
 (21) 337495 (22) 1999 12 28
 (30) 98TO 1116 1998 12 30 IT
 (72) Moura De Oliveira Antonio Manuel
 (73) OLIVEIRA & IRMAO S.A, Esgueira (PT)
 (54) Urządzenie przepływowe do zbiornika splukującego

B1 (11) **195925** (41) 2001 06 18
 (51) **E03F 5/22** (2006.01)
 (21) 344542 (22) 2000 12 14
 (30) 99 99125178 1999 12 17 EP
 (76) Becker Michael, Much (DE)
 (54) Urządzenie do podnoszenia ścieków

B1 (11) **196040** (41) 2000 09 25
 (51) **E04B 7/18** (2006.01)
E04D 13/03 (2006.01)
E04D 13/14 (2006.01)
 (21) 338073 (22) 1998 07 07
 (30) 97 829 1997 07 09 DK
 (86) 1998 07 07 PCT/DK98/00317
 (87) 1999 01 21 WO99/02798, PCT Gazette nr 03/99
 (72) Soborg Arne
 (73) VKR HOLDING A/S, Soborg (DK)
 (54) Zespół okna świetlikowego z ościeżnicą i urządzenia łączącego do szczelnego połączenia ościeżnicy z wewnętrzną membraną paroszczelną

B1 (11) **195982** (41) 2000 01 31
 (51) **E04D 13/08** (2006.01)
F16L 3/12 (2006.01)
 (21) 334016 (22) 1997 12 16
 (30) 96 9604645 1996 12 18 SE
 (86) 1997 12 16 PCT/SE97/02103

(87) 1998 06 25 WO98/27293, PCT Gazette nr 25/98
 (72) Fellert Örjan, Andersson Tommy, Björklund Tonny, Hansson Jan
 (73) LINDAB AB, Bastad (SE)
 (54) Uchwyt dla rynny

B1 (11) **196061** (41) 2001 08 27
 (51) **E04F 13/18** (2006.01)
B29C 69/00 (2006.01)
 (21) 341122 (22) 2000 06 28
 (23) 2000 02 24 Targi Budownictwa INTERBUD
 (72) Głuszczyk Marek, Meller Grzegorz
 (73) Głuszczyk Marek, Łódź (PL)
 (54) Sposób wytwarzania profilowanego elementu elewacyjnego

B1 (11) **195892** (41) 2003 04 07
 (51) **E04F 15/02** (2006.01)
B27M 3/04 (2006.01)
 (21) 349830 (22) 2001 09 25
 (76) Dąbrowski Zygmunt, Nowe Miasto Lubawskie (PL)
 (54) Deszczułka posadzkowa i sposób wytwarzania deszczułki posadzkowej

B1 (11) **196024** (41) 2000 05 08
 (51) **E04G 1/16** (2006.01)
 (21) 335678 (22) 1998 03 18
 (30) 97 19711496 1997 03 19 DE
 (86) 1998 03 18 PCT/EP98/01586
 (87) 1998 09 24 WO98/41713, PCT Gazette nr 38/98
 (72) Schwörer Artur
 (73) PERI GMBH, Weissenhorn (DE)
 (54) Rusztowanie

B1 (11) **195927** (41) 2000 07 03
 (51) **E04G 17/14** (2006.01)
B28B 7/22 (2006.01)
 (21) 336526 (22) 1998 04 28
 (30) 97 06498 1997 04 28 AU
 (86) 1998 04 28 PCT/AU98/00307
 (87) 1998 11 05 WO98/49415, PCT Gazette nr 44/98
 (72) Vinet Alexander Joseph, Sladojevic Robert Radovan
 (73) A.R. TILTFORM PTY LTD, Beverley (AU)
 (54) Urządzenie do wytwarzania płyt i elementów konstrukcyjnych

B1 (11) **196028** (41) 2000 07 17
 (51) **E04G 3/06** (2006.01)
 (21) 336846 (22) 1998 05 15
 (30) 97 06858 1997 05 16 AU
 (86) 1998 05 15 PCT/AU98/00359
 (87) 1998 11 26 WO98/53161, PCT Gazette nr 47/98
 (76) Preston John Clement, Silverwater (AU)
 (54) Platforma budowlana częściowo zsuwana

B1 (11) **195936** (41) 2001 07 16
 (51) **E04H 3/12** (2006.01)
E04B 1/343 (2006.01)
 (21) 342903 (22) 1999 03 17
 (30) 98 19811766 1998 03 18 DE
 (86) 1999 03 17 PCT/EP99/01745
 (87) 1999 09 23 WO99/47769, PCT Gazette nr 38/99
 (76) ContribSystems Vertriebs GmbH, Baden/Wieden (AT)
 (54) Trybuna przewoźna

B1 (11) **195921** (41) 2002 06 17
 (51) **E05C 1/06** (2006.01)
 (21) 348855 (22) 1999 12 10
 (30) 99 19902579 1999 01 22 DE

(86) 1999 12 10 PCT/EP99/09713
 (87) 2000 07 27 WO00/43624, PCT Gazette nr 30/00
 (72) Schneider Dieter
 (73) SIEGENIA-AUBI KG, Wilnsdorf (DE)
 (54) Zamknięcie przykrywanego skrzydła w dwuskrzydłowych, niemających środkowego słupka oknach, drzwiach lub tym podobnych

B1 (11) **196001** (41) 1999 09 13
 (51) **E05C 9/00** (2006.01)
 (21) 331791 (22) 1999 03 05
 (30) 98 19809698 1998 03 06 DE
 98 19854263 1998 11 25 DE
 (72) Gersdorf Oliver, Kanehl Thomas, Sassmannshausen Jürgen
 (73) SIEGENIA-AUBI KG, Wilnsdorf (DE)
 (54) Złącze zakładkowe

B1 (11) **195946** (41) 1999 02 15
 (51) **E06B 3/96** (2006.01)
 (21) 327949 (22) 1998 08 11
 (30) 97 19734875 1997 08 12 DE
 (72) Willrich Peter
 (73) Joachim Gluske, Wuppertal (DE)
 (54) Element złączny dla elementu skrzynkowego w konstrukcji drzwi i okien

B1 (11) **195981** (41) 2001 06 18
 (51) **E21B 47/08** (2006.01)
G01B 7/12 (2006.01)
 (21) 344513 (22) 2000 12 13
 (30) 99 9915732 1999 12 14 FR
 (72) Frappin Pierre
 (73) COMPAGNIE du SOL, Nanterre (FR)
 (54) Sposób i zespół pomiarowy do kontroli średnicy słupa wykonanego w gruncie przez wtrysk pod ciśnieniem

B1 (11) **196045** (41) 2004 09 06
 (51) **E21C 41/22** (2006.01)
 (21) 358946 (22) 2003 03 03
 (72) Butra Jan, Mrozek Kazimierz, Kunysz Michał, Dębowski Rafał
 (73) KGHM CUPRUM Spółka z o.o. - Centrum Badawczo-Rozwojowe, Wrocław (PL)
 (54) Sposób eksploatacji złóż minerałów użytecznych metodą komorowo-filarową

B1 (11) **195902** (41) 2003 05 05
 (51) **E21D 21/00** (2006.01)
 (21) 350383 (22) 2001 10 29
 (76) Mura Ignacy, Rybnik (PL)
 (54) Kotwa tulejowa z montażowym ciągnem szybkiego montażu osadzakiem blokująco-ciągącym

B1 (11) **196043** (41) 2003 05 05
 (51) **E21D 7/02** (2006.01)
B66B 7/02 (2006.01)
 (21) 350500 (22) 2001 11 02
 (72) Grzymala Marian
 (73) MWM ELEKTRO Sp. z o.o., Polkowice (PL)
 (54) Sposób przebudowy maszyny wyciągowej

B1 (11) **196008** (41) 2003 05 19
 (51) **E21F 17/00** (2006.01)
 (21) 350505 (22) 2001 11 05
 (72) Bulkowski Lech, Zdonek Bogdan, Zięba-Glińska Maria, Wusatowski Roman, Odoj Henryk, Ochab Kazimierz, Rachwański Marian, Hajduk Piotr, Szaśadek Stanisław, Majza Eugeniusz
 (73) Instytut Metalurgii Żelaza im. Stanisława Staszica, Gliwice (PL)

(54) Sposób spieniania żużla i instalacja do stosowania sposobu spieniania żużla

B1 (11) **196023** (41) 2000 08 28
 (51) **F01B 9/06** (2006.01)
F02B 41/04 (2006.01)
 (21) 337521 (22) 1998 06 22
 (30) 97 9712925 1997 06 20 GB
 (86) 1998 06 22 PCT/GB98/01820
 (87) 1998 12 30 WO98/59155, PCT Gazette nr 52/98
 (76) Norton Cyril Andrew, Pittenweem (GB)
 (54) Sposób przyspieszania spalania mieszanki paliwowej w silnikach

B1 (11) **195911** (41) 2002 04 22
 (51) **F04B 45/047** (2006.01)
 (21) 343218 (22) 2000 10 16
 (72) Darowski Marek, Kozarski Maciej
 (73) Polska Akademia Nauk Instytut Biocybernetyki i Inżynierii Biomedycznej, Warszawa (PL)
 (54) Sterowana ssąco-tłocząca pompa oddechowa

B1 (11) **195933** (41) 2001 02 26
 (51) **F16C 1/14** (2006.01)
F16C 1/22 (2006.01)
 (21) 335014 (22) 1999 08 20
 (76) Papanoni Paolo, Sao Bernardo do Campo (BR)
 (54) Urządzenie do mocowania i regulowania linki przekazującej

B1 (11) **195898** (41) 2001 05 07
 (51) **F16C 32/04** (2006.01)
F03B 11/06 (2006.01)
F03B 13/10 (2006.01)
 (21) 341958 (22) 1999 01 27
 (30) 98 1008135 1998 01 27 NL
 (86) 1999 01 27 PCT/NL99/00046
 (87) 1999 07 29 WO99/37912, PCT Gazette nr 30/99
 (72) Van Kampen Willem Antoon
 (73) HYDRORING B.V., Wassenaar (NL)
 (54) Urządzenie, zwłaszcza przemiennik energii przepływających płynów lub gazów

B1 (11) **195904** (41) 2002 04 08
 (51) **F16D 3/74** (2006.01)
 (21) 347578 (22) 1999 06 17
 (30) 98 98304804 1998 06 17 EP
 (86) 1999 06 17 PCT/US99/13674
 (87) 1999 12 23 WO99/66223, PCT Gazette nr 51/99
 (72) Clarke Arthur Jack, Whitfield Kevin John Francis
 (73) THE GATES CORPORATION, Denver (US)
 (54) Elastyczny element do elastycznego urządzenia do sprzęgania wałów, elastyczne urządzenie do sprzęgania wałów zawierające elastyczny element oraz sposób tworzenia elastycznego elementu do elastycznego urządzenia do sprzęgania wałów

B1 (11) **195889** (41) 2001 12 17
 (51) **F16G 11/04** (2006.01)
 (21) 345572 (22) 1999 07 26
 (30) 98 9809664 1998 07 28 FR
 (86) 1999 07 26 PCT/FR99/01830
 (87) 2000 02 10 WO00/06925, PCT Gazette nr 06/00
 (72) Percheron Jean-Claude, Peltier Manuel
 (73) FREYSSINET INTERNATIONAL (STUP), Vélizy Cedex (FR)
 (54) Element jednoczęściowy dla wykonania szczęki i sposób wykonania szczęki

B1 (11) **195928** (41) 2002 04 22

(51) **F16K 15/03** (2006.01)

F16K 15/04 (2006.01)

(21) 343137 (22) 2000 10 10

(72) Szuster Mirosław

(73) Szuster Mirosław, Naramice (PL); Przedsiębiorstwo Inżynierii Środowiska EkoWodrol Spółka z o.o., Koszalin (PL)

(54) Zawór zwrotny z ruchomym elementem zamykającym

B1 (11) **195924** (41) 2002 04 22

(51) **F16K 15/04** (2006.01)

(21) 343136 (22) 2000 10 10

(72) Szuster Mirosław

(73) Szuster Mirosław, Naramice (PL); Przedsiębiorstwo Inżynierii Środowiska EkoWodrol Spółka z o.o., Koszalin (PL)

(54) Zawór zwrotny z kulowym elementem zamykającym

B1 (11) **196048** (41) 2002 08 26

(51) **F16K 31/06** (2006.01)

(21) 345910 (22) 2001 02 14

(72) Kłusek Andrzej, Kasperek Stanisław

(73) Kłusek Andrzej, Rybnik (PL)

(54) Elektrozwawór, zwłaszcza do stosowania w podziemnych zakładach górniczych

B1 (11) **195868** (41) 2000 09 25

(51) **F16L 1/024** (2006.01)

E21B 33/13 (2006.01)

(21) 339386 (22) 2000 03 30

(72) Kasiński Wojciech, Gonet Andrzej, Strzyżek Stanisław, Jewulski Jan

(73) Zakład Robót Górniczych Krosno Spółka z o.o., Krosno (PL)

(54) Sposób likwidowania rurociągu, zwłaszcza podziemnego ropociągu

B1 (11) **195980** (41) 2001 10 08

(51) **F16L 59/10** (2006.01)

(21) 339318 (22) 2000 03 28

(76) Szerszeń Antoni Bronisław, Garwolin (PL)

(54) Sposób zabezpieczenia rurociągów betonowych przed zamrażaniem

B1 (11) **195920** (41) 2003 02 24

(51) **F16M 13/00** (2006.01)

(21) 349289 (22) 2001 08 23

(72) Kopecki Marian, Liskiewicz Marek, Paślawski Wojciech, Półtorak Stanisław, Suchowiak Marek, Wysocki Marek

(73) HSK DATA Ltd. Spółka z o.o., Kraków (PL)

(54) Czynniki parkingowy

B1 (11) **196055** (41) 2002 01 28

(51) **F17C 3/12** (2006.01)

B29C 63/00 (2006.01)

(21) 348742 (22) 2001 07 18

(30) 00 0009397 2000 07 18 FR

(72) Hamy François

(73) GLI INTERNATIONAL, Paris (FR)

(54) Sposób odklejania, od konstrukcji metalowej, otoczonej szczelną, zwłaszcza butli lub pojemnika, ochronnej powłoki z tworzywa sztucznego, zastosowanej na zewnątrz konstrukcji metalowej i zastosowanie tego sposobu

B1 (11) **196018** (41) 2002 11 18

(51) **F21V 3/00** (2006.01)

F21W 131/301 (2006.01)

(21) 347398 (22) 2001 05 04

(72) Skiba Krzysztof

(73) SKOFF Sp. z o.o., Czechowice-Dziedzice (PL)

(54) Zestaw do mocowania szyby osłonowej w lampie zwłaszcza meblowej

B1 (11) **195923** (41) 2003 09 22

(51) **F23G 5/26** (2006.01)

(21) 352990 (22) 2000 07 21

(30) 99 199901079 1999 07 30 DK

(86) 2000 07 21 PCT/EP00/07467

(87) 2001 02 08 WO01/09548, PCT Gazette nr 06/01

(72) Helm Alexander

(73) F.L. SMIDTH & CO. A/S, Valby (DK)

(54) Sposób i urządzenie do spalania palnych odpadów podczas wytwarzania klinkieru cementowego

B1 (11) **195937** (41) 2003 12 15

(51) **F23G 7/10** (2006.01)

F23K 1/00 (2006.01)

(21) 353990 (22) 2000 09 22

(30) 99 19992046 1999 09 23 FI

(86) 2000 09 22 PCT/FI00/00818

(87) 2001 04 12 WO01/25689, PCT Gazette nr 15/01

(72) DERNJATIN Pauli, SAVOLAINEN Kati, KOSTAMO JUHA

(73) AF-ENPRIMA OY, Vantaa (FI)

(54) Sposób spalania paliwa biologicznego w kotle zaprojektowanym do spalania paliwa kopalnego

B1 (11) **195949** (41) 2002 07 15

(51) **F41H 1/02** (2006.01)

(21) 344972 (22) 2001 01 05

(72) Habaj Wiesław, Gryka Sławomir, Szymanowska Ewa, Ołowski Andrzej

(73) Wojskowy Instytut Techniczny Uzbrojenia, Zielonka (PL)

(54) Osłona przed skutkami działania broni białej

B1 (11) **196016** (41) 2004 09 06

(51) **F42B 12/34** (2006.01)

(21) 360199 (22) 2001 02 20

(30) 00 10010500 2000 03 07 DE

(86) 2001 02 20 PCT/EP01/01868

(87) 2001 09 13 WO01/67030, PCT Gazette nr 37/01

(72) Knappworst Jürgen, Krause Bernd, Muskat Erich, Riess Fredrich, Schikora Irene

(73) DYNAMIT NOBEL AMMOTEC GMBH, Fürth (DE)

(54) Pocisk deformacyjny o zmniejszonej ilości materiału szkodliwego, zwłaszcza do krótkiej broni palnej

B1 (11) **195922** (41) 2002 08 26

(51) **G01F 1/84** (2006.01)

G05D 7/06 (2006.01)

(21) 349630 (22) 1999 12 07

(30) 99 430881 1999 11 01 US

(86) 1999 12 07 PCT/US99/29072

(87) 2000 06 15 WO00/34748, PCT Gazette nr 24/00

(72) Barger Michael J., Dille Joseph C., Whiteley Jeffrey L., Scott Timothy W.

(73) EMERSON ELECTRIC CO., St. Louis (US)

(54) Czujnik pojemnościowy do urządzenia mierzącego masowe natężenie przepływu

B1 (11) **195948** (41) 2001 03 26

(51) **G01F 15/00** (2006.01)

G01F 1/06 (2006.01)

G01F 1/08 (2006.01)

(21) 342914 (22) 2000 09 29

(72) Chróstny Józef, Spławski Leszek

(73) Fabryka Wodomierzy POWOGAZ S.A., Poznań (PL)

(54) Komora pomiarowa przepływomierza skrzydełkowego, zwłaszcza wodomierza

B1 (11) **195979** (41) 2002 07 01

(51) **G01N 33/00** (2006.01)

A61K 35/39 (2006.01)

A61P 3/10 (2006.01)

A61K 31/718 (2006.01)

(21) 344718 (22) 2000 12 19

(72) Gawęcki Jan, Garliński Grzegorz, Torliński Lech, Myszk Waldemar, Żak Wojciech, Remiszewski Marian

(73) Instytut Biotechnologii Przemysłu Rolno-Spożywczego, Warszawa (PL); Uniwersytet Medyczny im. K. Marcinkowskiego w Poznaniu, Poznań (PL); Akademia Rolnicza im. Augusta Cieszkowskiego, Poznań (PL)

(54) Zastosowanie skrobi do wytwarzania testu obciążenia węglowodanami do oceny funkcji wewnątrzwydzielniczej trzustki

B1 (11) **195930** (41) 2001 12 17

(51) **G01R 31/36** (2006.01)

H01M 10/48 (2006.01)

(21) 340666 (22) 2000 06 09

(76) Morawski Grzegorz, Dąbrowa Górnicza (PL); Szkoła Zbigniew, Dąbrowa Górnicza (PL)

(54) Wskaźnik poziomu naładowania akumulatora

B1 (11) **195962** (41) 2003 04 07

(51) **G01S 17/74** (2006.01)

G01S 13/87 (2006.01)

G01S 13/78 (2006.01)

H01Q 19/00 (2006.01)

(21) 356527 (22) 2002 10 08

(72) Borejko Marek, Alechno Stanisław

(73) Centrum Naukowo-Produkcyjne Elektroniki Profesjonalnej RADWAR S.A. Warszawskie Zakłady Radiowe RAWAR, Warszawa (PL)

(54) Hybrydowy układ antenowy radaru wtórnego, zwłaszcza w systemie identyfikacji „swój-obcy”

B1 (11) **195958** (41) 2002 03 25

(51) **G06F 9/46** (2006.01)

G06F 12/00 (2006.01)

G06F 9/50 (2006.01)

G06F 13/00 (2006.01)

(21) 347159 (22) 1999 10 08

(30) 98 169223 1998 10 09 US

(86) 1999 10 08 PCT/GB99/03360

(87) 2000 04 20 WO00/22526, PCT Gazette nr 16/00

(72) Jordan Kevin Michael, Wu Kun-Lung, Yu Philip Shi-Lung

(73) INTERNATIONAL BUSINESS MACHINES CORPORATION, Armonk (US)

(54) Sposób wyrównywania obciążenia współdziałających serwerów z pamięcią podręczną

B1 (11) **196021** (41) 2001 08 27

(51) **G06K 19/077** (2006.01)

D21H 21/48 (2006.01)

B42D 15/10 (2006.01)

G06K 19/02 (2006.01)

(21) 343673 (22) 1999 04 15

(30) 98 1008929 1998 04 20 NL

(86) 1999 04 15 PCT/NL99/00220

(87) 1999 10 28 WO99/54842, PCT Gazette nr 43/99

(72) Krul Johannes, de Hesse Wilhelm Bernardus, Matters Marco, Hart Cornelis Maria, de Leeuw Dagobert Michel

(73) VHP VEILIGHEIDSPAPIERFABRIEK UGCHELEN B.V., Apeldoorn (NL)

(54) Podłoże z papieru zawierające układ scalony

B1 (11) **195944** (41) 2001 08 27

(51) **G06K 9/20** (2006.01)

A61B 5/117 (2006.01)

G06T 7/00 (2006.01)

G01J 4/00 (2006.01)

G07C 9/00 (2006.01)

(21) 343473 (22) 1999 04 21

(30) 98 19818229 1998 04 24 DE

(86) 1999 04 21 PCT/DE99/01204

(87) 1999 11 04 WO99/56237, PCT Gazette nr 44/99

(72) Hauke Rudolf, Einighammer Hans J., Einighammer Jens

(73) TST BIOMETRICS HOLDING AG, Zürich (CH)

(54) Sposób i urządzenie do identyfikacji osób

B1 (11) **195878** (41) 2002 10 21

(51) **H01F 38/36** (2006.01)

(21) 346985 (22) 2001 04 10

(76) Romanik Władysław, Przasnysz (PL)

(54) Przekładnik prądowo-napięciowy

B1 (11) **195938** (41) 2004 08 23

(51) **H01H 1/36** (2006.01)

(21) 359331 (22) 2001 07 02

(30) 00 1015585 2000 07 03 NL

(86) 2001 07 02 PCT/NL01/00498

(87) 2002 01 24 WO02/07174, PCT Gazette nr 04/02

(72) Van Den Akker Wouter Franciscus, Knol Hilbert Gezienus

(73) EATON ELECTRIC B.V., Hengelo (NL)

(54) Wyłącznik elektryczny ze ślizgowym zespołem styków

B1 (11) **195874** (41) 2001 01 29

(51) **H01H 85/10** (2006.01)

(21) 341806 (22) 2000 08 01

(72) Ossowicki Józef, Ćwidak Krzysztof, Kowalski Jerzy, Folański Jan,

Gutowski Wiesław, Rudowski Robert, Masłowski Wiesław

(73) Instytut Elektrotechniki, Warszawa (PL); Fabryka Sprzętu

Elektrotechnicznego POLAM PUŁTUSK S.A., Pułtusk (PL)

(54) Wkładka bezpiecznikowa z topikiem paskowym

B1 (11) **195880** (41) 2002 09 23

(51) **H01H 85/143** (2006.01)

(21) 346570 (22) 2001 03 19

(72) Drężek Wiesław

(73) ABB Spółka z o.o., Warszawa (PL)

(54) Przyłącze do mocowania topików równoległych nawiniętych na wspornik izolacyjny

B1 (11) **195901** (41) 2003 10 06

(51) **H01H 9/28** (2006.01)

(21) 353059 (22) 2000 07 20

(30) 99 19934542 1999 07 22 DE

99 29912853 1999 07 22 DE

(86) 2000 07 20 PCT/EP00/06945

(87) 2001 02 01 WO01/08180, PCT Gazette nr 05/01

(76) Bruchmann Klaus, Coburg (DE)

(54) Zespół zabezpieczający łącznik z blokadą uchwytu

B1 (11) **195965** (41) 2001 07 30

(51) **H01L 21/62** (2006.01)

H01L 49/00 (2006.01)

(21) 338021 (22) 2000 01 25

(72) Misiuk Andrzej, Kudła Andrzej, Iller Alicja

(73) Instytut Technologii Elektronowej, Warszawa (PL)

(54) Sposób otrzymywania struktur krzemowych wykazujących właściwości fotoluminescencyjne

B1 (11) **195959** (41) 2003 04 22

(51) **H01M 4/06** (2006.01)

H01M 4/50 (2006.01)**H01M 6/04** (2006.01)

- (21) 350060 (22) 1999 10 10
 (72) Czerwiński Andrzej, Rogulski Zbigniew
 (73) Uniwersytet Warszawski, Warszawa (PL)
 (54) Ogniwo pierwotne cynkowo-manganowe

B1 (11) **195885** (41) 2001 07 30(51) **H01R 13/52** (2006.01)**H05B 3/06** (2006.01)

- (21) 343097 (22) 1999 03 18
 (30) 98 19812635 1998 03 23 DE
 (86) 1999 03 18 PCT/DE99/00856
 (87) 1999 09 30 WO99/49538, PCT Gazette nr 39/99
 (72) Barlian Reinhold, Michelbach Thomas, Schmahl Gisbert, Löscher Hans-Martin
 (73) BARTEC GmbH, Bad Mergentheim (DE)
 (54) Urządzenie do łączenia przynajmniej jednego przewodu elektrycznego

B1 (11) **195886** (41) 2001 02 26(51) **H01R 4/48** (2006.01)

- (21) 340759 (22) 1999 09 28
 (30) 98 19845475 1998 10 02 DE
 (86) 1999 09 28 PCT/EP99/07184
 (87) 2000 04 13 WO00/21160, PCT Gazette nr 15/00
 (72) Pries Jürgen, Hillebrand Dietmar
 (73) AEG NIEDERSPANNUNGSTECHNIK GmbH & CO. KG, Neumünster (DE)
 (54) Zacisk sprężysty

B1 (11) **195939** (41) 2000 11 06(51) **H04M 11/00** (2006.01)

- (21) 338583 (22) 1998 06 24
 (30) 97 902136 1997 07 30 US
 (86) 1998 06 24 PCT/US98/13160
 (87) 1999 02 11 WO99/07135, PCT Gazette nr 06/99
 (72) Baldwin Curtis Keith, Collins Zachry Shay, Garcia Philip Anthony, Salvon Douglas H.
 (73) MOTOROLA INC., Schaumburg (US)
 (54) Sposób i urządzenie do raportowania informacji o stanie ze stałego terminala bezprzewodowego oraz urządzenie stałego terminala bezprzewodowego

INDEKS UDZIELONYCH PATENTÓW,
 WEDŁUG SYMBOLI MKP

Symbol MKP	Nr patentu	Symbol MKP	Nr patentu
1	2	1	2
A01C 1/00 (2006.01)	196030	A47B 96/06 (2006.01)	195895
A01G 23/06 (2006.01)	195931	A47C 7/14 (2006.01)	196033*
A01J 25/13 (2006.01)	195940	A47G 19/22 (2006.01)	196041*
A01N 43/40 (2006.01)	195994	A47L 9/14 (2006.01)	195909
A01N 43/42 (2006.01)	195994*	A61B 5/117 (2006.01)	195944*
A01N 37/52 (2006.01)	195994*	A61F 5/01 (2006.01)	196020
A01N 57/14 (2006.01)	196019	A61F 7/02 (2006.01)	195986
A01N 53/08 (2006.01)	196019*	A61H 9/00 (2006.01)	196060
A01N 43/48 (2006.01)	195943*	A61K 31/192 (2006.01)	195966
A01P 3/00 (2006.01)	195994*	A61K 31/167 (2006.01)	195966*
A01P 7/04 (2006.01)	196019*	A61K 31/573 (2006.01)	195908
A23L 1/30 (2006.01)	196015*	A61K 9/12 (2006.01)	195908*
A41D 13/08 (2006.01)	196020*	A61K 36/185 (2006.01)	196036
A46D 1/00 (2006.01)	195934	A61K 31/4985 (2006.01)	196036*

* Patent oznaczony więcej niż jednym symbolem klasyfikacyjnym. Ogłoszenie dotyczące tego patentu można znaleźć pod symbolem klasyfikacyjnym odpowiadającym numerowi bez gwiazdki.

1	2	1	2
A61K 31/14 (2006.01)	196036*	A61P 31/12 (2006.01)	195883*
A61K 36/27 (2006.01)	196015	A61P 29/00 (2006.01)	195955*
A61K 31/704 (2006.01)	196015*	A61P 35/00 (2006.01)	195955*
A61K 36/8964 (2006.01)	195897	A61P 1/16 (2006.01)	196057*
A61K 36/8965 (2006.01)	195897*	A61P 3/06 (2006.01)	196057*
A61K 36/90 (2006.01)	195897*	A61P 9/10 (2006.01)	196057*
A61K 38/09 (2006.01)	195989	A61P 9/12 (2006.01)	196005*
A61K 39/395 (2006.01)	195870	A61P 25/00 (2006.01)	196005*
A61K 38/00 (2006.01)	195870*	A61P 35/00 (2006.01)	196005*
A61K 8/06 (2006.01)	196054	A61P 1/08 (2006.01)	196046*
A61K 8/98 (2006.01)	196054*	A61P 5/02 (2006.01)	195917*
A61K 8/33 (2006.01)	195972	A61P 3/10 (2006.01)	195979*
A61K 8/34 (2006.01)	195972*	A61Q 19/00 (2006.01)	196054*
A61K 8/35 (2006.01)	195972*	A61Q 13/00 (2006.01)	195972*
A61K 8/37 (2006.01)	195972*	A61Q 13/00 (2006.01)	195872*
A61K 9/46 (2006.01)	196058	A62B 18/10 (2006.01)	196013
A61K 33/06 (2006.01)	196058*	A62B 35/00 (2006.01)	196034
A61K 9/70 (2006.01)	195871	A62B 9/04 (2006.01)	195984
A61K 31/465 (2006.01)	195871*	A62C 11/00 (2006.01)	196017
A61K 31/27 (2006.01)	195956*	A62D 5/00 (2006.01)	196003
A61K 31/445 (2006.01)	196053*	A63B 71/14 (2006.01)	196020*
A61K 31/44 (2006.01)	195957*	A63B 21/00 (2006.01)	196044
A61K 31/4192 (2006.01)	195883*	A63B 23/03 (2006.01)	195918*
A61K 31/42 (2006.01)	195955*	A63H 33/10 (2006.01)	195914
A61K 31/415 (2006.01)	195955*	A63H 33/06 (2006.01)	195914*
A61K 31/335 (2006.01)	195906*	B01D 21/19 (2006.01)	196035
A61K 31/38 (2006.01)	196057*	B01D 39/08 (2006.01)	195918
A61K 31/7028 (2006.01)	196057*	B01D 53/32 (2006.01)	195882
A61K 31/7042 (2006.01)	196057*	B01D 53/50 (2006.01)	195882*
A61K 31/445 (2006.01)	195916*	B01D 53/86 (2006.01)	195905
A61K 31/4164 (2006.01)	196005*	B01D 63/06 (2006.01)	195991
A61K 31/427 (2006.01)	196005*	B01D 61/36 (2006.01)	195991*
A61K 31/54 (2006.01)	196005*	B01D 63/06 (2006.01)	195992
A61K 31/5377 (2006.01)	196005*	B01D 61/36 (2006.01)	195992*
A61K 31/44 (2006.01)	196026*	B01F 7/18 (2006.01)	196038
A61K 31/439 (2006.01)	196046*	B01F 7/22 (2006.01)	196038*
A61K 31/435 (2006.01)	195973*	B01J 20/30 (2006.01)	195988
A61K 38/25 (2006.01)	195917*	B01J 20/04 (2006.01)	195988*
A61K 39/395 (2006.01)	195985*	B02B 1/02 (2006.01)	195961*
A61K 8/81 (2006.01)	195872*	B05B 15/02 (2006.01)	195896
A61K 8/97 (2006.01)	195872*	B07B 1/18 (2006.01)	195961
A61K 35/74 (2006.01)	195995*	B07B 13/00 (2006.01)	195960
A61K 35/39 (2006.01)	195979*	B09B 3/00 (2006.01)	195967
A61K 31/718 (2006.01)	195979*	B09C 1/08 (2006.01)	195988*
A61L 2/04 (2006.01)	196030*	B09C 1/00 (2006.01)	196050
A61L 2/16 (2006.01)	196030*	B22C 1/18 (2006.01)	195887
A61L 2/18 (2006.01)	196030*	B22D 11/06 (2006.01)	196009
A61L 15/20 (2006.01)	195986*	B23C 5/20 (2006.01)	195891
A61L 15/26 (2006.01)	195986*	B23G 7/02 (2006.01)	195932
A61M 39/10 (2006.01)	195997	B23G 5/06 (2006.01)	195932*
A61M 5/20 (2006.01)	196000	B23K 9/04 (2006.01)	195952
A61M 5/32 (2006.01)	196063	B23P 6/00 (2006.01)	195952*
A61M 5/32 (2006.01)	196064	B26D 7/01 (2006.01)	195999
A61P 29/00 (2006.01)	195966*	B27B 17/10 (2006.01)	195978
A61P 11/00 (2006.01)	195908*	B27B 19/00 (2006.01)	195978*
A61P 31/12 (2006.01)	196036*	B27M 3/04 (2006.01)	195892*
A61P 25/28 (2006.01)	195897*	B28B 7/22 (2006.01)	195927*
A61P 15/08 (2006.01)	195989*	B29C 47/90 (2006.01)	195953
A61P 25/34 (2006.01)	195871*	B29C 70/32 (2006.01)	195950*
A61P 25/04 (2006.01)	195956*	B29C 70/24 (2006.01)	196031*
A61P 25/08 (2006.01)	195956*	B29C 69/00 (2006.01)	196061*
A61P 29/00 (2006.01)	195956*	B29C 63/00 (2006.01)	196055*
A61P 25/28 (2006.01)	196053*	B32B 27/12 (2006.01)	195945
A61P 25/18 (2006.01)	196053*	B32B 3/02 (2006.01)	195919
A61P 25/24 (2006.01)	195957*	B32B 37/30 (2006.01)	195919*

1	2	1	2	1	2	1	2
B32B 27/12 (2006.01)	195919*	C02F 1/28 (2006.01)	195988*	C07H 17/08 (2006.01)	195879	E04D 13/14 (2006.01)	196040*
B32B 41/00 (2006.01)	195950	C03B 5/04 (2006.01)	196002	C07H 17/08 (2006.01)	195910	E04D 13/08 (2006.01)	195982
B32B 5/28 (2006.01)	196031	C03C 1/00 (2006.01)	196065	C07H 23/00 (2006.01)	196047	E04F 13/18 (2006.01)	196061
B32B 5/08 (2006.01)	195983*	C03C 13/00 (2006.01)	196065*	C07H 15/04 (2006.01)	195995*	E04F 15/02 (2006.01)	195892
B32B 17/10 (2006.01)	195974*	C03C 17/00 (2006.01)	195974	C07K 16/00 (2006.01)	195870*	E04G 1/16 (2006.01)	196024
B32B 27/36 (2006.01)	195935*	C03C 27/12 (2006.01)	195974*	C07K 14/60 (2006.01)	195917	E04G 17/14 (2006.01)	195927
B32B 5/18 (2006.01)	195935*	C04B 28/04 (2006.01)	195988*	C07K 16/18 (2006.01)	195985	E04G 3/06 (2006.01)	196028
B41J 2/175 (2006.01)	195968	C04B 28/10 (2006.01)	195988*	C07K 14/76 (2006.01)	195990*	E04H 3/12 (2006.01)	195936
B41M 5/26 (2006.01)	196062	C04B 35/628 (2006.01)	195887*	C07K 14/34 (2006.01)	195942*	E05C 1/06 (2006.01)	195921
B41M 3/14 (2006.01)	196059*	C04B 24/26 (2006.01)	196051	C07K 14/315 (2006.01)	195869*	E05C 9/00 (2006.01)	196001
B41N 1/24 (2006.01)	195983	C04B 28/04 (2006.01)	195877	C07K 14/47 (2006.01)	195890*	E06B 3/96 (2006.01)	195946
B41N 1/06 (2006.01)	196059*	C04B 28/08 (2006.01)	195877*	C08F 212/08 (2006.01)	195867*	E21B 47/08 (2006.01)	195981
B42D 15/10 (2006.01)	196021*	C04B 28/14 (2006.01)	195877*	C08F 212/36 (2006.01)	195867*	E21B 33/13 (2006.01)	195868*
B42F 7/14 (2006.01)	195912	C07C 271/28 (2006.01)	195956	C08G 2/28 (2006.01)	196025	E21C 41/22 (2006.01)	196045
B44F 1/12 (2006.01)	196059	C07C 269/08 (2006.01)	195956*	C08J 9/00 (2006.01)	195935	E21D 21/00 (2006.01)	195902
B60C 11/18 (2006.01)	195954	C07C 45/00 (2006.01)	195867	C08J 5/00 (2006.01)	196037*	E21D 7/02 (2006.01)	196043
B60C 27/14 (2006.01)	195954*	C07C 209/40 (2006.01)	195867*	C08K 7/26 (2006.01)	196037	E21F 17/00 (2006.01)	196008
B60J 10/02 (2006.01)	195899	C07C 239/08 (2006.01)	195867*	C08L 23/08 (2006.01)	195872	F01B 9/06 (2006.01)	196023
B60J 10/00 (2006.01)	195899*	C07C 68/00 (2006.01)	195875	C09K 3/18 (2006.01)	195907	F02B 41/04 (2006.01)	196023*
B60K 28/16 (2006.01)	195876*	C07C 335/24 (2006.01)	195975*	C10G 45/02 (2006.01)	196032	F03B 11/06 (2006.01)	195898*
B60L 3/10 (2006.01)	195876*	C07D 307/33 (2006.01)	195867*	C10G 69/00 (2006.01)	196066	F03B 13/10 (2006.01)	195898*
B60N 2/52 (2006.01)	196033	C07D 311/68 (2006.01)	195867*	C10J 3/08 (2006.01)	195893	F04B 45/047 (2006.01)	195911
B60P 3/00 (2006.01)	196056*	C07D 313/12 (2006.01)	195867*	C10M 169/04 (2006.01)	195947	F04D 29/18 (2006.01)	196038*
B61C 15/08 (2006.01)	195876	C07D 211/46 (2006.01)	196053	C11B 9/00 (2006.01)	195972*	F16C 1/14 (2006.01)	195933
B61D 3/16 (2006.01)	196056	C07D 211/30 (2006.01)	196053*	C11D 3/50 (2006.01)	195972*	F16C 1/22 (2006.01)	195933*
B61D 45/00 (2006.01)	196056*	C07D 213/75 (2006.01)	195957	C12N 15/02 (2006.01)	195985*	F16C 32/04 (2006.01)	195898
B62D 55/275 (2006.01)	195894	C07D 413/04 (2006.01)	195957*	C12N 15/12 (2006.01)	195990	F16D 3/74 (2006.01)	195904
B63B 35/00 (2006.01)	196022	C07D 249/18 (2006.01)	195883	C12N 15/62 (2006.01)	195990*	F16G 11/04 (2006.01)	195889
B65D 85/00 (2006.01)	195945*	C07D 251/60 (2006.01)	195926	C12N 15/85 (2006.01)	195990*	F16K 15/03 (2006.01)	195928
B65D 1/22 (2006.01)	195941	C07D 261/08 (2006.01)	195955	C12N 15/86 (2006.01)	195990*	F16K 15/04 (2006.01)	195928*
B65D 43/02 (2006.01)	196014	C07D 233/54 (2006.01)	195955*	C12N 15/31 (2006.01)	195942	F16K 15/04 (2006.01)	195924
B65D 43/10 (2006.01)	196014*	C07D 401/04 (2006.01)	195955*	C12N 15/52 (2006.01)	195942*	F16K 31/06 (2006.01)	196048
B65D 47/20 (2006.01)	196041	C07D 277/32 (2006.01)	196029	C12N 9/00 (2006.01)	195942*	F16L 3/12 (2006.01)	195982*
B65D 49/04 (2006.01)	195996	C07D 417/06 (2006.01)	196029*	C12N 15/53 (2006.01)	195869	F16L 1/024 (2006.01)	195868
B65D 5/488 (2006.01)	196006	C07D 305/14 (2006.01)	195906	C12N 5/00 (2006.01)	196042	F16L 59/10 (2006.01)	195980
B65D 5/18 (2006.01)	196006*	C07D 413/12 (2006.01)	195906*	C12N 7/00 (2006.01)	196042*	F16M 13/00 (2006.01)	195920
B65D 71/06 (2006.01)	196006*	C07D 263/06 (2006.01)	195906*	C12N 1/20 (2006.01)	195995*	F17C 3/12 (2006.01)	196055
B65D 71/12 (2006.01)	196006*	C07D 337/08 (2006.01)	196057	C12P 17/16 (2006.01)	195995	F21V 3/00 (2006.01)	196018
B65D 5/488 (2006.01)	196007	C07D 401/04 (2006.01)	195916	C12P 19/44 (2006.01)	195995*	F21W 131/301 (2006.01)	196018*
B65D 71/40 (2006.01)	196007*	C07D 401/06 (2006.01)	196005	C12Q 1/68 (2006.01)	195890	F23G 5/26 (2006.01)	195923
B65D 71/06 (2006.01)	196007*	C07D 413/06 (2006.01)	196005*	C12R 1/01 (2006.01)	195995*	F23G 7/10 (2006.01)	195937
B65D 5/18 (2006.01)	196007*	C07D 417/06 (2006.01)	196005*	C22B 7/00 (2006.01)	195967*	F23K 1/00 (2006.01)	195937*
B65D 5/74 (2006.01)	196004	C07D 233/96 (2006.01)	196005*	C22B 1/24 (2006.01)	195967*	F41H 1/02 (2006.01)	195949
B65D 50/14 (2006.01)	195970	C07D 277/20 (2006.01)	196005*	C22B 3/06 (2006.01)	195998*	F42B 12/34 (2006.01)	196016
B65D 43/02 (2006.01)	195970*	C07D 279/18 (2006.01)	196005*	C22B 3/12 (2006.01)	195873	G01B 7/12 (2006.01)	195981*
B65D 51/20 (2006.01)	195915	C07D 265/32 (2006.01)	196005*	C22B 15/00 (2006.01)	195873*	G01F 1/84 (2006.01)	195922
B65D 47/10 (2006.01)	195915*	C07D 401/06 (2006.01)	196026	C22B 3/18 (2006.01)	195976	G01F 15/00 (2006.01)	195948
B65D 8/18 (2006.01)	195915*	C07D 407/14 (2006.01)	196026*	C22C 38/04 (2006.01)	196049	G01F 1/06 (2006.01)	195948*
B65D 75/42 (2006.01)	195971	C07D 413/10 (2006.01)	195943	C23C 4/00 (2006.01)	195951	G01F 1/08 (2006.01)	195948*
B65D 81/22 (2006.01)	196011	C07D 417/10 (2006.01)	195943*	C23C 4/06 (2006.01)	195951*	G01J 4/00 (2006.01)	195944*
B65D 81/17 (2006.01)	196011*	C07D 417/12 (2006.01)	195975	C25B 9/06 (2006.01)	195913	G01L 5/00 (2006.01)	195950*
B65D 23/00 (2006.01)	196011*	C07D 333/20 (2006.01)	195975*	C25B 11/02 (2006.01)	195913*	G01N 33/68 (2006.01)	195985*
B65D 85/10 (2006.01)	195993	C07D 453/02 (2006.01)	196046	C25B 9/00 (2006.01)	195913*	G01N 33/00 (2006.01)	195979
B65D 65/40 (2006.01)	195935*	C07D 471/00 (2006.01)	195888	D01F 6/06 (2006.01)	195918*	G01R 31/36 (2006.01)	195930
B65D 65/38 (2006.01)	195935*	C07D 471/02 (2006.01)	195973	D21H 21/48 (2006.01)	196021*	G01S 17/74 (2006.01)	195962
B65G 19/28 (2006.01)	196052	C07D 487/04 (2006.01)	195884	E01C 21/00 (2006.01)	195877*	G01S 13/87 (2006.01)	195962*
B65G 47/00 (2006.01)	195881	C07D 501/34 (2006.01)	196039	E01C 23/20 (2006.01)	195929	G01S 13/78 (2006.01)	195962*
B65G 49/04 (2006.01)	195969	C07D 501/06 (2006.01)	196039*	E01C 5/06 (2006.01)	195987	G05D 7/06 (2006.01)	195922*
B65H 37/00 (2006.01)	195900	C07F 9/30 (2006.01)	196012	E02F 3/36 (2006.01)	195903	G06F 9/46 (2006.01)	195958
B66B 7/02 (2006.01)	196043*	C07F 9/38 (2006.01)	195964	E03D 1/14 (2006.01)	196027	G06F 12/00 (2006.01)	195958*
B66C 1/58 (2006.01)	195931*	C07F 9/40 (2006.01)	195963	E03F 5/14 (2006.01)	196035*	G06F 9/50 (2006.01)	195958*
B66C 23/44 (2006.01)	195931*	C07F 9/40 (2006.01)	196010	E03F 5/22 (2006.01)	195925	G06F 13/00 (2006.01)	195958*
C01B 17/04 (2006.01)	195882*	C07H 15/26 (2006.01)	196057*	E04B 7/18 (2006.01)	196040	G06K 19/077 (2006.01)	196021
C01G 5/00 (2006.01)	195998	C07H 15/26 (2006.01)	195977	E04B 1/343 (2006.01)	195936*	G06K 19/02 (2006.01)	196021*
C02F 1/40 (2006.01)	196035*	C07H 13/12 (2006.01)	195977*	E04D 13/03 (2006.01)	196040*	G06K 9/20 (2006.01)	195944

1	2	1	2
G06T 7/00 (2006.01)	195944*	H01M 10/48 (2006.01)	195930*
G07C 9/00 (2006.01)	195944*	H01M 4/06 (2006.01)	195959
H01F 38/36 (2006.01)	195878	H01M 4/50 (2006.01)	195959*
H01H 1/36 (2006.01)	195938	H01M 6/04 (2006.01)	195959*
H01H 85/10 (2006.01)	195874	H01Q 19/00 (2006.01)	195962*
H01H 85/143 (2006.01)	195880	H01R 13/52 (2006.01)	195885
H01H 9/28 (2006.01)	195901	H01R 4/48 (2006.01)	195886
H01L 21/62 (2006.01)	195965	H04M 11/00 (2006.01)	195939
H01L 49/00 (2006.01)	195965*	H05B 3/06 (2006.01)	195885*

INDEKS NUMEROWY
UDZIELONYCH PATENTÓW

Nr patentu	Symbol MKP	Nr patentu	Symbol MKP
1	2	1	2
195867	C07C 45/00 (2006.01)	195915	B65D 51/20 (2006.01)
195868	F16L 1/024 (2006.01)	195916	C07D 401/04 (2006.01)
195869	C12N 15/53 (2006.01)	195917	C07K 14/60 (2006.01)
195870	A61K 39/395 (2006.01)	195918	B01D 39/08 (2006.01)
195871	A61K 9/70 (2006.01)	195919	B32B 3/02 (2006.01)
195872	C08L 23/08 (2006.01)	195920	F16M 13/00 (2006.01)
195873	C22B 3/12 (2006.01)	195921	E05C 1/06 (2006.01)
195874	H01H 85/10 (2006.01)	195922	G01F 1/84 (2006.01)
195875	C07C 68/00 (2006.01)	195923	F23G 5/26 (2006.01)
195876	B61C 15/08 (2006.01)	195924	F16K 15/04 (2006.01)
195877	C04B 28/04 (2006.01)	195925	E03F 5/22 (2006.01)
195878	H01F 38/36 (2006.01)	195926	C07D 251/60 (2006.01)
195879	C07H 17/08 (2006.01)	195927	E04G 17/14 (2006.01)
195880	H01H 85/143 (2006.01)	195928	F16K 15/03 (2006.01)
195881	B65G 47/00 (2006.01)	195929	E01C 23/20 (2006.01)
195882	B01D 53/32 (2006.01)	195930	G01R 31/36 (2006.01)
195883	C07D 249/18 (2006.01)	195931	A01G 23/06 (2006.01)
195884	C07D 487/04 (2006.01)	195932	B23G 7/02 (2006.01)
195885	H01R 13/52 (2006.01)	195933	F16C 1/14 (2006.01)
195886	H01R 4/48 (2006.01)	195934	A46D 1/00 (2006.01)
195887	B22C 1/18 (2006.01)	195935	C08J 9/00 (2006.01)
195888	C07D 471/00 (2006.01)	195936	E04H 3/12 (2006.01)
195889	F16G 11/04 (2006.01)	195937	F23G 7/10 (2006.01)
195890	C12Q 1/68 (2006.01)	195938	H01H 1/36 (2006.01)
195891	B23C 5/20 (2006.01)	195939	H04M 11/00 (2006.01)
195892	E04F 15/02 (2006.01)	195940	A01J 25/13 (2006.01)
195893	C10J 3/08 (2006.01)	195941	B65D 1/22 (2006.01)
195894	B62D 55/275 (2006.01)	195942	C12N 15/31 (2006.01)
195895	A47B 96/06 (2006.01)	195943	C07D 413/10 (2006.01)
195896	B05B 15/02 (2006.01)	195944	G06K 9/20 (2006.01)
195897	A61K 36/8964 (2006.01)	195945	B32B 27/12 (2006.01)
195898	F16C 32/04 (2006.01)	195946	E06B 3/96 (2006.01)
195899	B60J 10/02 (2006.01)	195947	C10M 169/04 (2006.01)
195900	B65H 37/00 (2006.01)	195948	G01F 15/00 (2006.01)
195901	H01H 9/28 (2006.01)	195949	F41H 1/02 (2006.01)
195902	E21D 21/00 (2006.01)	195950	B32B 41/00 (2006.01)
195903	E02F 3/36 (2006.01)	195951	C23C 4/00 (2006.01)
195904	F16D 3/74 (2006.01)	195952	B23K 9/04 (2006.01)
195905	B01D 53/86 (2006.01)	195953	B29C 47/90 (2006.01)
195906	C07D 305/14 (2006.01)	195954	B60C 11/18 (2006.01)
195907	C09K 3/18 (2006.01)	195955	C07D 261/08 (2006.01)
195908	A61K 31/573 (2006.01)	195956	C07C 271/28 (2006.01)
195909	A47L 9/14 (2006.01)	195957	C07D 213/75 (2006.01)
195910	C07H 17/08 (2006.01)	195958	G06F 9/46 (2006.01)
195911	F04B 45/047 (2006.01)	195959	H01M 4/06 (2006.01)
195912	B42F 7/14 (2006.01)	195960	B07B 13/00 (2006.01)
195913	C25B 9/06 (2006.01)	195961	B07B 1/18 (2006.01)
195914	A63H 33/10 (2006.01)	195962	G01S 17/74 (2006.01)

1	2	1	2
195963	C07F 9/40 (2006.01)	196015	A61K 36/27 (2006.01)
195964	C07F 9/38 (2006.01)	196016	F42B 12/34 (2006.01)
195965	H01L 21/62 (2006.01)	196017	A62C 11/00 (2006.01)
195966	A61K 31/192 (2006.01)	196018	F21V 3/00 (2006.01)
195967	B09B 3/00 (2006.01)	196019	A01N 5/714 (2006.01)
195968	B41J 2/175 (2006.01)	196020	A61F 5/01 (2006.01)
195969	B65G 49/04 (2006.01)	196021	G06K 19/077 (2006.01)
195970	B65D 50/14 (2006.01)	196022	B63B 35/00 (2006.01)
195971	B65D 75/42 (2006.01)	196023	F01B 9/06 (2006.01)
195972	A61K 8/33 (2006.01)	196024	E04G 1/16 (2006.01)
195973	C07D 471/02 (2006.01)	196025	C08G 2/28 (2006.01)
195974	C03C 17/00 (2006.01)	196026	C07D 401/06 (2006.01)
195975	C07D 417/12 (2006.01)	196027	E03D 1/14 (2006.01)
195976	C22B 3/18 (2006.01)	196028	E04G 3/06 (2006.01)
195977	C07H 15/26 (2006.01)	196029	C07D 277/32 (2006.01)
195978	B27B 17/10 (2006.01)	196030	A01C 1/00 (2006.01)
195979	G01N 33/00 (2006.01)	196031	B32B 5/28 (2006.01)
195980	F16L 59/10 (2006.01)	196032	C10G 45/02 (2006.01)
195981	E21B 47/08 (2006.01)	196033	B60N 2/52 (2006.01)
195982	E04D 13/08 (2006.01)	196034	A62B 35/00 (2006.01)
195983	B41N 1/24 (2006.01)	196035	B01D 21/19 (2006.01)
195984	A62B 9/04 (2006.01)	196036	A61K 36/185 (2006.01)
195985	C07K 16/18 (2006.01)	196037	C08K 7/26 (2006.01)
195986	A61F 7/02 (2006.01)	196038	B01F 7/18 (2006.01)
195987	E01C 5/06 (2006.01)	196039	C07D 501/34 (2006.01)
195988	B01J 20/30 (2006.01)	196040	E04B 7/18 (2006.01)
195989	A61K 38/09 (2006.01)	196041	B65D 47/20 (2006.01)
195990	C12N 15/12 (2006.01)	196042	C12N 5/00 (2006.01)
195991	B01D 63/06 (2006.01)	196043	E21D 7/02 (2006.01)
195992	B01D 63/06 (2006.01)	196044	A63B 21/00 (2006.01)
195993	B65D 85/10 (2006.01)	196045	E21C 41/22 (2006.01)
195994	A01N 43/40 (2006.01)	196046	C07D 453/02 (2006.01)
195995	C12P 17/16 (2006.01)	196047	C07H 23/00 (2006.01)
195996	B65D 49/04 (2006.01)	196048	F16K 31/06 (2006.01)
195997	A61M 39/10 (2006.01)	196049	C22C 38/04 (2006.01)
195998	C01G 5/00 (2006.01)	196050	B09C 1/00 (2006.01)
195999	B26D 7/01 (2006.01)	196051	C04B 24/26 (2006.01)
196000	A61M 5/20 (2006.01)	196052	B65G 19/28 (2006.01)
196001	E05C 9/00 (2006.01)	196053	C07D 211/46 (2006.01)
196002	C03B 5/04 (2006.01)	196054	A61K 8/06 (2006.01)
196003	A62D 5/00 (2006.01)	196055	F17C 3/12 (2006.01)
196004	B65D 5/74 (2006.01)	196056	B61D 3/16 (2006.01)
196005	C07D 401/06 (2006.01)	196057	C07D 337/08 (2006.01)
196006	B65D 5/488 (2006.01)	196058	A61K 9/46 (2006.01)
196007	B65D 5/488 (2006.01)	196059	B44F 1/12 (2006.01)
196008	E21F 17/00 (2006.01)	196060	A61H 9/00 (2006.01)
196009	B22D 11/06 (2006.01)	196061	E04F 13/18 (2006.01)
196010	C07F 9/40 (2006.01)	196062	B41M 5/26 (2006.01)
196011	B65D 81/22 (2006.01)	196063	A61M 5/32 (2006.01)
196012	C07F 9/30 (2006.01)	196064	A61M 5/32 (2006.01)
196013	A62B 18/10 (2006.01)	196065	C03C 1/00 (2006.01)
196014	B65D 43/02 (2006.01)	196066	C10G 69/00 (2006.01)

334

TŁUMACZENIA PATENTÓW EUROPEJSKICH

Poniższe zestawienie zawiera kolejno: kod rodzaju tłumaczenia patentu europejskiego chronionego na terytorium Rzeczypospolitej Polskiej, datę publikacji o udzieleniu lub zmianie patentu europejskiego, rok wydania i numer Europejskiego Biuletynu Patentowego, w którym ogłoszono o udzieleniu lub zmianie patentu europejskiego.

T3 (97) 2007 09 05

2007/36

EP 1491509 B1

T3 (97) 2007 06 13

2007/24

EP 1664177 B1

T3 (97) 2007 06 20	2007/25	EP 1660640 B1	T3 (97) 2007 05 09	2007/19	EP 1601769 B1
T3 (97) 2007 06 13	2007/24	EP 1667624 B1	T3 (97) 2007 09 05	2007/36	EP 1609877 B1
T3 (97) 2007 06 06	2007/23	EP 1671686 B1	T3 (97) 2007 08 08	2007/32	EP 1609996 B1
T3 (97) 2007 05 30	2007/22	EP 1678059 B1	T3 (97) 2007 07 04	2007/27	EP 1616623 B1
T3 (97) 2007 06 13	2007/24	EP 1657982 B1	T3 (97) 2007 07 04	2007/27	EP 1620134 B1
T3 (97) 2007 06 13	2007/24	EP 1652813 B1	T3 (97) 2007 07 18	2007/29	EP 1623440 B1
T3 (97) 2007 06 13	2007/24	EP 1641948 B1	T3 (97) 2007 07 04	2007/27	EP 1624770 B1
T3 (97) 2007 06 13	2007/24	EP 1641784 B1	T3 (97) 2007 07 04	2007/27	EP 1625178 B1
T3 (97) 2007 06 20	2007/25	EP 1663966 B1	T3 (97) 2007 06 27	2007/26	EP 1639067 B1
T3 (97) 2007 06 20	2007/25	EP 1659112 B1	T3 (97) 2007 06 27	2007/26	EP 1635014 B1
T3 (97) 2007 05 16	2007/20	EP 1658386 B1	T3 (97) 2007 06 13	2007/24	EP 1655082 B1
T3 (97) 2007 06 20	2007/25	EP 1658295 B1	T3 (97) 2007 07 04	2007/27	EP 1640051 B1
T3 (97) 2007 06 20	2007/25	EP 1657555 B1	T3 (97) 2007 07 25	2007/30	EP 1660668 B1
T3 (97) 2007 06 20	2007/25	EP 1650244 B1	T3 (97) 2007 07 25	2007/30	EP 1685187 B1
T3 (97) 2007 05 02	2007/18	EP 1639062 B1	T3 (97) 2007 07 04	2007/27	EP 1690465 B1
T3 (97) 2007 02 28	2007/09	EP 1636509 B1	T3 (97) 2007 07 04	2007/27	EP 1692013 B1
T3 (97) 2007 07 18	2007/29	EP 1636411 B1	T3 (97) 2007 08 08	2007/32	EP 1697138 B1
T3 (97) 2007 06 27	2007/26	EP 1628995 B1	T3 (97) 2007 07 25	2007/30	EP 1697306 B1
T3 (97) 2007 05 09	2007/19	EP 1604487 B1	T3 (97) 2007 07 04	2007/27	EP 1700812 B1
T3 (97) 2007 06 06	2007/23	EP 1584507 B1	T3 (97) 2007 07 11	2007/28	EP 1716645 B1
T3 (97) 2007 06 20	2007/25	EP 1559844 B1	T3 (97) 2007 07 18	2007/29	EP 1721807 B1
T3 (97) 2007 06 27	2007/26	EP 1520562 B1	T3 (97) 2007 07 11	2007/28	EP 1725595 B1
T3 (97) 2007 07 04	2007/27	EP 1469017 B1	T3 (97) 2007 07 18	2007/29	EP 1738020 B1
T3 (97) 2007 05 23	2007/21	EP 1457196 B1	T3 (97) 2007 06 27	2007/26	EP 1697213 B1
T3 (97) 2007 07 25	2007/30	EP 1685096 B1	T3 (97) 2007 07 04	2007/27	EP 1722005 B1
T3 (97) 2007 06 13	2007/24	EP 1717166 B1	T3 (97) 2007 06 27	2007/26	EP 1740574 B1
T3 (97) 2007 06 13	2007/24	EP 1717090 B1	T3 (97) 2007 06 27	2007/26	EP 1669497 B1
T3 (97) 2007 06 13	2007/24	EP 1711302 B1	T3 (97) 2007 06 27	2007/26	EP 1702183 B1
T3 (97) 2007 07 11	2007/28	EP 1519445 B1	T3 (97) 2007 06 13	2007/24	EP 1675763 B1
T3 (97) 2007 06 27	2007/26	EP 1516546 B1	T3 (97) 2007 06 27	2007/26	EP 1664229 B1
T3 (97) 2007 02 21	2007/08	EP 1484736 B1	T3 (97) 2007 06 27	2007/26	EP 1672304 B1
T3 (97) 2007 06 13	2007/24	EP 1538393 B1	T3 (97) 2007 08 15	2007/33	EP 1636428 B1
T3 (97) 2007 06 13	2007/24	EP 1535865 B1	T3 (97) 2007 06 27	2007/26	EP 1634026 B1
T3 (97) 2007 04 11	2007/15	EP 1529817 B1	T3 (97) 2007 07 11	2007/28	EP 1628694 B1
T3 (97) 2007 05 30	2007/22	EP 1607365 B1	T3 (97) 2007 09 19	2007/38	EP 1602823 B1
T3 (97) 2007 04 11	2007/15	EP 1767566 B1	T3 (97) 2007 06 27	2007/26	EP 1615310 B1
T3 (97) 2007 06 13	2007/24	EP 1700514 B1	T3 (97) 2007 08 15	2007/33	EP 1616681 B1
T3 (97) 2007 03 21	2007/12	EP 1675608 B1	T3 (97) 2007 06 20	2007/25	EP 1663186 B1
T3 (97) 2007 06 13	2007/24	EP 1566437 B1	T3 (97) 2007 06 27	2007/26	EP 1682316 B1
T3 (97) 2007 06 27	2007/26	EP 1555013 B1	T3 (97) 2007 05 23	2007/21	EP 1676056 B1
T3 (97) 2007 06 20	2007/25	EP 1667917 B1	T3 (97) 2007 06 27	2007/26	EP 1688371 B1
T3 (97) 2007 05 02	2007/18	EP 1675541 B1	T3 (97) 2007 06 27	2007/26	EP 1683723 B1
T3 (97) 2007 05 30	2007/22	EP 1685024 B1	T3 (97) 2007 06 13	2007/24	EP 1719227 B1
T3 (97) 2007 07 04	2007/27	EP 1697271 B1	T3 (97) 2007 06 27	2007/26	EP 1716192 B1
T3 (97) 2007 06 27	2007/26	EP 1698510 B1	T3 (97) 2007 06 27	2007/26	EP 1663963 B1
T3 (97) 2007 06 20	2007/25	EP 1708923 B1	T3 (97) 2007 08 01	2007/31	EP 1678807 B1
T3 (97) 2007 03 21	2007/12	EP 1719067 B1	T3 (97) 2007 08 22	2007/34	EP 1647202 B1
T3 (97) 2007 06 13	2007/24	EP 1610995 B1	T3 (97) 2007 08 08	2007/32	EP 1609997 B1
T3 (97) 2007 05 30	2007/22	EP 1611798 B1	T3 (97) 2007 06 06	2007/23	EP 1680400 B1
T3 (97) 2007 06 27	2007/26	EP 1473367 B1	T3 (97) 2007 06 20	2007/25	EP 1680955 B1
T3 (97) 2007 05 09	2007/19	EP 1574357 B1	T3 (97) 2007 06 27	2007/26	EP 1688471 B1
T3 (97) 2007 07 18	2007/29	EP 1639956 B1	T3 (97) 2007 06 27	2007/26	EP 1689708 B1
T3 (97) 2007 07 04	2007/27	EP 1625090 B1	T3 (97) 2007 06 06	2007/23	EP 1460369 B1
T3 (97) 2007 06 06	2007/23	EP 1640418 B1	T3 (97) 2007 06 20	2007/25	EP 1705232 B1
T3 (97) 2007 06 27	2007/26	EP 1570964 B1			
T3 (97) 2007 06 27	2007/26	EP 1548195 B1			
T3 (97) 2007 08 22	2007/34	EP 1491834 B1			
T3 (97) 2007 06 27	2007/26	EP 1475259 B1			
T3 (97) 2007 06 27	2007/26	EP 1593296 B1			
T3 (97) 2007 08 08	2007/32	EP 1607072 B1			
T3 (97) 2007 09 19	2007/38	EP 1740544 B1			
T3 (97) 2007 06 27	2007/26	EP 1658054 B1			
T3 (97) 2007 07 04	2007/27	EP 1464899 B1			
T3 (97) 2007 07 18	2007/29	EP 1559522 B1			
T3 (97) 2007 07 04	2007/27	EP 1586259 B1			
T3 (97) 2007 05 09	2007/19	EP 1601768 B1			

335

**DECYZJE O ODMOWIE UDZIELENIA PATENTU
(wydane po ogłoszeniu o zgłoszeniu)**

Poniższe zestawienie zawiera kolejno: numer zgłoszenia wynalazku oraz numer i rok wydania Biuletynu Urzędu Patentowego, w którym zgłoszenie zostało ogłoszone (dla zgłoszeń wydzielonych umieszczono w nawiasie numer zgłoszenia macierzystego).

327892	04/1999	330983	16/2000
330004	12/1999	331573	18/2000
330090	12/2000	331574	18/2000

331575	18/2000	344334	23/2001
331625	18/1999	344401	23/2001
331659	18/1999	344445	23/2001
332021	20/2000	344451	23/2001
332155	20/2000	344511	13/2001
332337	08/2000	344594	23/2001
333347	25/1999	344597	23/2001
333617	26/1999	345096	25/2001
334275	02/2000	345151	25/2001
334378	05/2000	345297	16/2002
334608	03/2000	345382	26/2001
334764	04/2001	345421	26/2001
335319	07/2000	345458	26/2001
335528	07/2001	345575	26/2001
335543	09/2000	345592	26/2001
337282	17/2000	345617	01/2002
337583	18/2000	345680	17/2001
337602	14/2001	345866	02/2002
337783	15/2001	346273	03/2002
337784	15/2001	346335	04/2002
338099	16/2000	346736	21/2002
338448	23/2000	347063	06/2002
338605	23/2000	347103	07/2002
339070	20/2001	347135	07/2002
339242	19/2000	347602	25/2001
339331	21/2000	347618	25/2002
339440	21/2001	347917	26/2002
339478	11/2001	347967	26/2001
339820	22/2001	348195	10/2002
340444	25/2001	348672	12/2002
340751	24/2001	348894	13/2002
340777	26/2001	348937	03/2002
340778	26/2001	348972	13/2002
340863 ^{u)}	01/2002	349192	14/2002
340866	01/2001	349508	16/2002
341028	07/2001	349565	17/2002
341367	02/2002	349636	18/2002
341492	02/2002	349667	18/2002
341639	03/2001	349910	21/2002
341676	09/2001	349929	22/2002
341700	09/2001	349967	07/2003
341711	09/2001	350001	22/2002
341714	09/2001	350038	22/2002
341859	10/2001	350158	24/2002
341892	04/2002	350237	24/2002
342090	04/2001	350368	09/2003
342178	06/2001	350550	26/2002
342200	05/2002	350616	02/2003
342598	13/2001	350644	10/2003
342663	14/2001	350862	03/2003
342679	07/2002	350883	11/2003
342745	14/2001	350952	11/2002
342770	14/2001	351186	06/2003
342834	08/2002	351196	12/2003
342892	15/2001	351281	07/2003
343197	16/2001	351383	07/2003
343203	16/2001	351474	08/2003
343313	17/2001	351951	14/2003
343373	17/2001	351954	14/2003
343450	10/2002	351959	14/2003
343661	10/2002	352023	14/2003
343824	19/2001	352257	16/2003
343958	11/2001	352288	16/2003
343984	12/2002	352759	18/2003
344105	20/2001	352827	18/2003
344205	12/2002	352828	18/2003
344266	12/2002	353098	21/2003

353161	21/2003	356621	08/2004
353174	22/2003	356844	14/2004
353372	23/2003	357862	15/2004
354062	25/2003	357864	15/2004
354682	03/2004	360706	19/2004
354809	04/2004	360788	19/2004
355399	03/2004	362735	08/2005
355567	09/2004	363773	24/2004
355845	11/2004	364857	26/2004
355991	11/2004	366909	03/2005

^{u)} zgłoszenie będzie rozpatrywane jako zgłoszenie wzoru użytkowego

336

DECYZJE O ODMOWIE UDZIELENIA DODATKOWEGO PRAWA OCHRONNEGO

Poniższe zestawienie zawiera kolejno: numer patentu podstawowego i tytuł wynalazku, nazwisko i imię lub nazwę i adres uprawnionego, numer i datę pierwszego zezwolenia na wprowadzenie produktu na rynek, numer i datę pierwszego zezwolenia w Unii Europejskiej na wprowadzenie produktu na rynek oraz nazwę organu, który je wydał, oznaczenie produktu opisanego w tym zezwoleniu.

159602 1989 07 07

Nowy sposób wytwarzania (E)-N-metylo-6,6-dimetylo-N-(1-naftylometylo)-hept-2-en-4-ynylo-1-aminu

3/159602 2004 07 01

NOVARTIS AG, Bazylea, Szwajcaria

4948 2000 05 12

54 556 1998 03 27

dawniej LAMISIL DERMGEL zmieniona na LAMISILATT DERMGEL (terbinafina w postaci wolnej zasady)

177177 1994 02 17

Sposób wytwarzania sterylnego liofilizatu cetroreliksu

56 / 177177 2004 11 02

ZENTARIS GMBH, Frankfurt/Main, Niemcy

4889 2000 04 06, 4890 2000 04 06

EU/1/99/100/001 do 003 1999 04 13

CETRORELIKS

337

DECYZJE O UMORZENIU POSTĘPOWANIA (wydane po ogłoszeniu o zgłoszeniu)

Poniższe zestawienie zawiera kolejno: numer zgłoszenia wynalazku oraz numer i rok wydania Biuletynu Urzędu Patentowego, w którym zgłoszenie zostało ogłoszone (dla zgłoszeń wydzielonych umieszczono w nawiasie numer zgłoszenia macierzystego).

330374	13/2000	339817	21/2000
330964	16/2000	340089	24/2000
331139	17/1999	340231	25/2001
331501	18/2000	341018	01/2001
332951	10/2000	341515	09/2001
333452	25/1999	341980	10/2001
333694	26/1999	342383	06/2002
334950	05/2000	343032	16/2001
335223	06/2000	343077	16/2001
335296	06/2000	343224	09/2001
335432	07/2000	343235	09/2001
336911	12/2001	343251	16/2001
337398	14/2000	343298	09/2002
338374	22/2000	343806	11/2002
338873	19/2001	343809	11/2002
339047	20/2000	344136	21/2001
339159	21/2000	344408	23/2001

344782	14/2001	358585	16/2004
345008	15/2002	358585	16/2004
345275	25/2001	358690	16/2004
345714	01/2002	358811	17/2004
346337	04/2002	358874	17/2004
347164	07/2002	359288	17/2004
347225	07/2002	359778	18/2004
347636	09/2002	359821	18/2004
347911	09/2002	359918	18/2004
347972	10/2002	360388	18/2004
348251	11/2002	360391	18/2004
348454	11/2002	360437	18/2004
348675	12/2002	360489	18/2004
348726	12/2002	360548	18/2004
348743	12/2002	361046	19/2004
348902	02/2003	361849	20/2004
348908	13/2002	362375	21/2004
349013	13/2002	362396	22/2004
349063	03/2003	362685	22/2004
350067	08/2003	362761	22/2004
350359	25/2002	362834	22/2004
350612	02/2003	362844	22/2004
350651	02/2003	363077	23/2004
350863	03/2003	363322	23/2004
350939	04/2003	364229	25/2004
351350	07/2003	364467	25/2004
351870	13/2003	364553	25/2004
352130	15/2003	364700	25/2004
353443	23/2003	364719	25/2004
354196	26/2003	364901	26/2004
355527	09/2004	366246	02/2005
355543	09/2004	366312	02/2005
356417	13/2004	367540	04/2005
357189	15/2004	371263	12/2005
358199	16/2004	373345	17/2005

338

DECYZJE STWIERDZAJĄCE WYGAŚNIĘCIE DECYZJI O UDZIELENIU PATENTU

Poniższe zestawienie zawiera kolejno: numer zgłoszenia wynalazku oraz numer i rok wydania Biuletynu Urzędu Patentowego, w którym zgłoszenie zostało ogłoszone (dla zgłoszeń wydzielonych umieszczono w nawiasie numer zgłoszenia macierzystego).

322600	08/1998	339833	01/2001
325813	21/1998	340476	24/2000
328148	02/1999	340650	26/2001
329148	09/1999	341667	09/2001
329598	07/1999	343143	09/2002
332270	21/2000	343381	17/2001
332964	22/1999	343811	11/2002
333701	26/2000	344134	21/2001
334270	02/2002	344226	12/2002
334327	01/2000	344604	12/2001
336048	09/2001	344667	24/2001
336507	11/2001	345013	15/2001
337846	16/2000	346482	20/2002
337976	16/2001	347800	09/2002
338197	15/2000	348385	27/2002
338592	22/2000	349506	16/2002
338615	18/2001	349973	22/2002
338629	18/2001	350507	10/2003
339315	20/2000	354311	01/2004
339447	26/2000	355202	07/2004
339793	22/2001		

339

WPISY I ZMIANY W REJESTRZE PATENTOWYM (nieuwzględnione w innych samodzielnych ogłoszeniach)

Poniższe zestawienie zawiera kolejno: kod rodzaju patentu, numer patentu, datę wpisu, oznaczenie rubryki, w której dokonano wpisu lub zmiany oraz treść wpisu. Poszczególne rubryki rejestru patentowego zawierają następujące dane:

rubryka A - nazwisko i imię albo nazwa, miejsce zamieszkania albo siedziba uprawnionego z patentu (miejsceowość, kraj) oraz numer identyfikacji podatkowej NIP, a także numer PESEL albo numer identyfikacyjny REGON, o ile zgłaszający je wskazał,

rubryka B - tytuł wynalazku,

rubryka C - nazwisko i imię twórcy wynalazku oraz jego miejsce zamieszkania (miejsceowość, kraj),

rubryka D - prawa ograniczające patent,

rubryka E - wpisy uzupełniające stan prawny patentu (w szczególności patenty dodatkowe, zamiana patentu dodatkowego na patent), a także numer dodatkowego prawa ochronnego, data pierwszego zezwolenia na wprowadzenie produktu na rynek w Rzeczypospolitej Polskiej i Unii Europejskiej oraz oznaczenie organu, który wydał zezwolenie,

rubryka F - wnioski o unieważnienie i sprzeciwy, wnioski o udzielenie dodatkowego prawa ochronnego oraz decyzje dotyczące danego patentu,

rubryka G - data unieważnienia lub data i przyczyna wygaśnięcia patentu, a także data stwierdzenia wygaśnięcia decyzji o udzieleniu dodatkowego prawa ochronnego lub data unieważnienia albo data i przyczyna wygaśnięcia dodatkowego prawa ochronnego.

Uwaga: Publikacji podlegają: zmiana uprawnionego, twórcy, zmiana nazwy uprawnionego, prawa ograniczające patent, sprostowania istotnych pomyłek.

(B1) **164308** 2007 08 27 A. Wprowadzono zmianę nazwy uprawnionego przez wykreślenie wpisu Felten und Guillaume Fabrik elektrischer Apparate Aktiengesellschaft, Schrems-Eugenia, Austria i dokonanie wpisu: Felten & Guillaume Austria AG, Schrems, Austria.

(B1) **164308** 2007 08 27 A. Wprowadzono zmianę uprawnionego przez wykreślenie wpisu: Felten & Guillaume Austria AG, Schrems, Austria i dokonanie wpisu: Felten & Guillaume KG, Schrems, Austria.

(B1) **164308** 2007 08 27 A. Wprowadzono zmianę nazwy uprawnionego przez wykreślenie wpisu: Felten & Guillaume KG, Schrems, Austria i dokonanie wpisu: Moeller Gebäudeautomation KG, Schrems, Austria.

(B1) **164308** 2007 08 27 A. Wprowadzono zmianę uprawnionego przez wykreślenie wpisu: Moeller Gebäudeautomation KG, Schrems, Austria i dokonanie wpisu: Möller Produktions- und Vertriebs-Management AG, Wiedeń, Austria.

(B1) **164308** 2007 08 27 A. Wprowadzono zmianę uprawnionego przez wykreślenie wpisu: Möller Produktions- und Vertriebs-Management AG, Wiedeń, Austria i dokonanie wpisu: Moeller Produktions- und Vertriebs-Management GmbH, Schrems, Austria.

(B1) **164308** 2007 08 27 A. Wprowadzono zmianę nazwy uprawnionego przez wykreślenie wpisu: Moeller Produktions- und Vertriebs-Management GmbH, Schrems, Austria i dokonanie wpisu: Moeller Gebäudeautomation GmbH, Schrems, Austria.

(B1) **168808** 2007 08 22 A. Wprowadzono zmianę nazwy uprawnionego przez wykreślenie wpisu: JOTI VVS A/S, Oslo, Norwegia i dokonanie wpisu: JOTIFLEX AS, Oslo, Norwegia.

(B1) **169584** 2007 08 22 A. Wprowadzono zmianę nazwy uprawnionego przez wykreślenie wpisu: Daiichi Asubio Pharma Co., Ltd., Tokio, Japonia i dokonanie wpisu: Asubio Pharma Co., Ltd., Tokio, Japonia.

(B1) **173288** 2007 08 22 A. Wprowadzono zmianę uprawnionego przez wykreślenie wpisu: Eduard Jöcker GmbH, Wuppertal, Niemcy i dokonanie wpisu: Wolfertz Servicetechnik GmbH, Solingen, Niemcy.

(B1) **173288** 2007 08 22 A. Wprowadzono zmianę uprawnionego przez wykreślenie wpisu: Wolfertz Servicetechnik GmbH, Solingen, Niemcy i dokonanie wpisu: Jokosit Vertriebs GmbH, Wuppertal, Niemcy.

(B1) **173288** 2007 08 22 A. Wprowadzono zmianę nazwy uprawnionego przez wykreślenie wpisu: Jokosit Vertriebs GmbH, Wuppertal, Niemcy i dokonanie wpisu: JOKOSIT GmbH, Wuppertal, Niemcy.

(B1) **173779** 2007 08 22 A. Wprowadzono zmianę uprawnionego przez wykreślenie wpisu: Merck Patent Gesellschaft mit beschränkter Haftung, Darmstadt, Niemcy i dokonanie wpisu: Tioga Pharmaceuticals, Inc., San Diego, Stany Zjednoczone Ameryki.

(B1) **175934** 2007 08 29 A. Wprowadzono zmianę uprawnionego przez wykreślenie wpisu: Chmielewski Rafał, Szczecin, Polska; Bąk Tadeusz, Grabów nad Pilicą, Polska; Polit Tadeusz, Warszawa, Polska i dokonanie wpisu: Chmielewski Rafał, Szczecin, Polska; Bąk Tadeusz, Grabów nad Pilicą, Polska; Polit Tadeusz, Warszawa, Polska; Zawadzki Zbigniew, Radom, Polska.

(B1) **177337** 2007 08 29 A. Wprowadzono zmianę uprawnionego przez wykreślenie wpisu: Instytut Nawozów Sztucznych, Puławy, Polska; Zakłady Chemiczne „POLICE”, Police, Polska i dokonanie wpisu: Instytut Nawozów Sztucznych, Puławy, Polska 000041619.

(B1) **178346, 180481** 2007 08 14 A. Wprowadzono zmianę uprawnionego przez wykreślenie wpisu: AKZO NOBEL N.V., Arnhem, Holandia i dokonanie wpisu: N.V. ORGANON, Oss, Holandia.

(B3) **181332, 181348** 2007 08 29 A. Wprowadzono zmianę uprawnionego przez wykreślenie wpisu: Chmielewski Rafał, Szczecin, Polska; Bąk Tadeusz, Grabów, nad Pilicą, Polska; Polit Tadeusz, Warszawa, Polska i dokonanie wpisu: Chmielewski Rafał, Szczecin, Polska; Bąk Tadeusz, Grabów nad Pilicą, Polska; Polit Tadeusz, Warszawa, Polska; Zawadzki Zbigniew, Radom, Polska.

(B1) **181406, 182354** 2007 08 14 A. Wprowadzono zmianę uprawnionego przez wykreślenie wpisu: AKZO NOBEL N.V., Arnhem, Holandia i dokonanie wpisu: N.V. ORGANON, Oss, Holandia.

(B1) **182557, 182769** 2007 08 22 A. Wprowadzono zmianę uprawnionego przez wykreślenie wpisu: M. and G. RICERCHE SPA, Pozzilli, Włochy i dokonanie wpisu: SINCO ENGINEERING S.P.A., Tortona, Włochy.

(B1) **182557, 182769** 2007 08 22 A. Wprowadzono zmianę uprawnionego przez wykreślenie wpisu: SINCO ENGINEERING S.P.A., Tortona, Włochy i dokonanie wpisu: SINCO TECHNOLOGY S.R.L. Unipersonale, Assago, Włochy.

(B1) **182557, 182769** 2007 08 22 A. Wprowadzono zmianę nazwy uprawnionego przez wykreślenie wpisu: SINCO TECHNOLOGY S.R.L. Unipersonale, Assago, Włochy i dokonanie wpisu: UOP SINCO S.R.L., Assago, Włochy

(B1) **183468, 183761, 184558** 2007 08 14 A. Wprowadzono zmianę uprawnionego przez wykreślenie wpisu: AKZO NOBEL N.V., Arnhem, Holandia i dokonanie wpisu: N.V. ORGANON, Oss, Holandia.

(B1) **184967** 2007 08 27 A. Wprowadzono zmianę uprawnionego przez wykreślenie wpisu: Centralne Laboratorium Przemysłu Koncentratów Spożywczych, Poznań, Polska i dokonanie wpisu: Instytut Biotechnologii Przemysłu Rolno-Spożywczego, Warszawa, Polska 000053835.

(B1) **185112** 2007 08 14 A. Wprowadzono zmianę uprawnionego przez wykreślenie wpisu: AKZO NOBEL N.V., Arnhem, Holandia i dokonanie wpisu: N.V. ORGANON, Oss, Holandia.

(B1) **185339** 2007 08 22 A. Wprowadzono zmianę uprawnionego przez wykreślenie wpisu: SINCO ENGINEERING S.P.A., Tortona, Włochy i dokonanie wpisu: SINCO TECHNOLOGY S.R.L. Unipersonale, Assago, Włochy.

(B1) **185339** 2007 08 22 A. Wprowadzono zmianę nazwy uprawnionego przez wykreślenie wpisu SINCO TECHNOLOGY S.R.L. Unipersonale, Assago, Włochy i dokonanie wpisu: UOP SINCO S.R.L., Assago, Włochy.

(B1) **185537** 2007 08 22 A. Wprowadzono zmianę uprawnionego przez wykreślenie wpisu: Merck Patent Gesellschaft mit beschränkter Haftung, Darmstadt, Niemcy i dokonanie wpisu: Tioga Pharmaceuticals, Inc., San Diego, Stany Zjednoczone Ameryki.

((B1) 185664, 185837 **2007 08 14** A. Wprowadzono zmianę uprawnionego przez wykreślenie wpisu: AKZO NOBEL N.V., Arnhem, Holandia i dokonanie wpisu: N.V. ORGANON, Oss, Holandia.

(B1) **187691** 2007 08 22 A. Wprowadzono zmianę uprawnionego przez wykreślenie wpisu: Merck Patent Gesellschaft mit beschränkter Haftung, Frankfurter Strasse 250, 64271 Darmstadt, Niemcy i dokonanie wpisu: Tioga Pharmaceuticals, Inc., San Diego, Stany Zjednoczone Ameryki.

(B1) **187699** 2007 08 29 A. Wprowadzono zmianę nazwy uprawnionego przez wykreślenie wpisu: RHONE-POULENC AGRO-CHIMIE, 14-20, rue Pierre-Baizet, F-69009 Lyon, Francja i dokonanie wpisu: RHONE-POULENC AGRO, Lyon, Francja.

((B1) 187699 **2007 08 29** A. Wprowadzono zmianę nazwy uprawnionego przez wykreślenie wpisu: RHONE-POULENC AGRO, Lyon, Francja i dokonanie wpisu: AVENTIS CROPSCIENCE S.A., Lyon, Francja.

(B1) **187699** 2007 08 29 A. Wprowadzono zmianę nazwy uprawnionego przez wykreślenie wpisu: AVENTIS CROPSCIENCE S.A., Lyon, Francja i dokonanie wpisu: Bayer CropScience SA, Lyon, Francja.

(B1) **188520** 2007 08 14 A. Wprowadzono zmianę uprawnionego przez wykreślenie wpisu: AKZO NOBEL N.V., Velperweg 76, 6824 BM Arnhem, Holandia i dokonanie wpisu: N.V. ORGANON, Oss, Holandia.

(B1) **188952** 2007 08 29 A. Wprowadzono zmianę adresu uprawnionego przez wykreślenie wpisu: Mościcka Barbara, ul. Zawiszy Czarnego 4 m 153, 40-872 Katowice, Polska; Mościcki Janusz, ul. Zawiszy Czarnego 4 m 154, 40-872 Katowice, Polska i dokonanie wpisu: Mościcka Barbara, Warszawa, Polska; Mościcki Janusz, Warszawa, Polska.

(B1) **189091** 2007 08 14 A. Wprowadzono zmianę adresu uprawnionego przez wykreślenie wpisu: Schuppan Detlef, Markelstrasse 28, D-12163 Berlin, Niemcy; Dieterich Walburga, Kreuznacher Strasse 17, D-14197 Berlin, Niemcy i dokonanie wpisu: Schuppan Detlef, Newton, Stany Zjednoczone Ameryki; Dieterich Walburga, Erlangen, Niemcy.

(B1) **189653** 2007 08 27 A. Wprowadzono zmianę nazwy uprawnionego przez wykreślenie wpisu: PASTEUR MERIEUX SERUMS & VACCINS, 58, avenue Leclerc, Boite postale 7046, F-69348 Lyon Cedex 07, Francja i dokonanie wpisu: Aventis Pasteur, Lyon, Francja.

(B1) **189653** 2007 08 27 A. Wprowadzono zmianę nazwy uprawnionego przez wykreślenie wpisu: Aventis Pasteur, Lyon, Francja i dokonanie wpisu: Sanofi Pasteur, Lyon, Francja.

(B1) **189730** 2007 08 27 A. Wprowadzono zmianę nazwy uprawnionego przez wykreślenie wpisu: Przedsiębiorstwo Produkcyjno-Uslugowo-Handlowe PROAGRA-ABDANK Sp. z o.o.,

ul. Zagnańska 27, 25-528 Kielce, Polska i dokonanie wpisu: Przedsiębiorstwo „ABDANK” Sp. z o.o., Kielce, Polska 008148015.

(B1) **189963** 2007 08 13 A. Wprowadzono zmianę uprawnionego przez wykreślenie wpisu: ORION CORPORATION, Espoo, Finlandia i dokonanie wpisu: Orion Corporation, Espoo, Finlandia.

(B1) **190103, 190227, 190281** 2007 08 14 A. Wprowadzono zmianę uprawnionego przez wykreślenie wpisu: AKZO NOBEL N.V., Arnhem, Holandia i dokonanie wpisu: N.V. ORGANON, Oss, Holandia.

(B1) **190358** 2007 08 27 A. Wprowadzono zmianę nazwy uprawnionego przez wykreślenie wpisu: CSB-SYSTEM SOFTWARE-ENTWICKLUNG & UNTERNEHMENSBERATUNG AG, Geilenkirchen, Niemcy i dokonanie wpisu: CSB-SYSTEM AG, Geilenkirchen, Niemcy.

(B1) **190573, 190574** 2007 08 13 A. Wprowadzono zmianę uprawnionego przez wykreślenie wpisu: Orion Corporation, Espoo, Finlandia i dokonanie wpisu: Orion Corporation, Espoo, Finlandia.

(B1) **190862** 2007 08 13 A. Wprowadzono zmianę uprawnionego przez wykreślenie wpisu: ORION CORPORATION, Espoo, Finlandia i dokonanie wpisu: Orion Corporation, Espoo, Finlandia.

(B1) **190981** 2007 08 13 A. Wprowadzono zmianę nazwy pierwszego uprawnionego przez wykreślenie wpisu: SAINT-GOBAIN VITRAGE, Courbevoie, Francja; GAZ DE FRANCE, Paryż, Francja i dokonanie wpisu: SAINT-GOBAIN GLASS FRANCE, Courbevoie, Francja; GAZ DE FRANCE, Paryż, Francja.

(B1) **190981** 2007 08 13 A. Wprowadzono zmianę uprawnionego przez wykreślenie wpisu: SAINT-GOBAIN GLASS FRANCE, Courbevoie, Francja; GAZ DE FRANCE, Paryż, Francja i dokonanie wpisu: GAZ DE FRANCE, Paryż, Francja.

(B1) **191449** 2007 08 14 A. Wprowadzono zmianę uprawnionego przez wykreślenie wpisu: AKZO NOBEL N.V., Arnhem, Holandia i dokonanie wpisu: N.V. ORGANON, Oss, Holandia.

(B1) **191868** 2007 08 13 A. Wprowadzono zmianę uprawnionego przez wykreślenie wpisu: ORION CORPORATION, Espoo, Finlandia i dokonanie wpisu: Orion Corporation, Espoo, Finlandia.

(B1) **192272** 2007 08 14 A. Wprowadzono zmianę uprawnionego przez wykreślenie wpisu: AKZO NOBEL N.V., Arnhem, Holandia i dokonanie wpisu: N.V. ORGANON, Oss, Holandia.

(B1) **193201** 2007 08 29 A. Wprowadzono zmianę nazwiska pierwszego uprawnionego przez wykreślenie wpisu: Stefanowska Krystyna, Grzybno, Polska; Maderski Tadeusz, Grzybno, Polska i dokonanie wpisu: Maderska Krystyna, Grzybno, Polska; Maderski Tadeusz, Grzybno, Polska.

(B1) **193222** 2007 08 14 A. Wprowadzono zmianę nazwy uprawnionego przez wykreślenie wpisu: RWE Energie Aktiengesellschaft, Essen, Niemcy i dokonanie wpisu: RWE Power Aktiengesellschaft, Essen, Niemcy.

(B1) **194652** 2007 08 29 A. Wprowadzono zmianę uprawnionego przez wykreślenie wpisu: Miesiąc Ireneusz, Poznań, Polska i dokonanie wpisu: Politechnika Poznańska, Poznań, Polska.

(B1) **195550** 2007 09 06 E. Patent dodatkowy, który stał się patentem.

340

DECYZJE O UNIEWAŻNIENIU PATENTU

Poniższe zestawienie zawiera kolejno: kod rodzaju patentu, numer unieważnionego patentu, datę unieważnienia oraz treść decyzji.

(B1) 174077 2007 03 13 Unieważniono w części:

1.) dotyczącej szczepionki, która zawiera:

a/ antygen powierzchniowy Hepatitis B (HbsAg) zaadsorbowany na fosforanie glinu

b/ oraz co najmniej jeden heterologiczny antygen wybrany spośród antygenów nadających odporność przeciw dyfterytowi (D), tężcowi (T) i krztuściowi (P), zaadsorbowany na fosforanie glinu

2.) a w pozostałej części patentu nr 174077 dokonać zmiany zastrzeżeń patentowych w sposób podany niżej i poprzez tę zmianę ograniczyć zakres ochrony tej części patentu:

Zmienione zastrzeżenia ograniczonej części patentu nr 174077:

1. Szczepionka do ochrony przed zakażeniem lub leczeniem zakażeń Hepatitis B i heterologicznych chorób, zawierająca antygen powierzchniowy Hepatitis B (HbsAg) i heterologiczne antygeny w połączeniu z substancją pomocniczą zawierającą sól glinu, **znamienna tym**, że substancją pomocniczą stosowaną do adsorbowania HbsAg jest fosforan glinu (AP) a heterologiczny antygen(-y) jest wybrany spośród antygenów nadających odporność przeciw dyfterytowi (D), tężcowi (T) i krztuściowi (P), *i co najmniej jeden z antygenów innych niż HbsAg jest zaadsorbowany na wodorotlenku glinu (AH)*, przy czym każda dawka zawiera 1 do 1000 µg immunogenów.

2. Szczepionka według zastrz. 1, **znamienna tym**, że jako antygen inny niż HbsAg zawiera antygen nadający odporność przeciw krztuściowi w postaci całych komórek krztuśca (Pw) lub bezkomórkowy antygen krztuśca (Pa).

3. Szczepionka według zastrz. 1, **znamienna tym**, że zawiera bezkomórkowy antygen krztuśca (Pa) zawierający peraktywę.

4. Szczepionka według zastrz. 1, **znamienna tym**, że w 0,5 ml dawki zawiera:

anatoksynę D	7,5 Lf
anatoksynę T	3,25 Lf
Antygen Pw	150 jednostek
HbsAg	10 µg białka

5. Szczepionka według zastrz. 1, **znamienna tym**, że w 0,5 ml dawki zawiera:

anatoksynę D	25 Lf
anatoksynę T	10Lf
inaktywowaną toksynę krztuśca (DTPa)	25 µg
włókiennikową hemaglutyninę (FHA)	25 µg
peraktywę	8 µg
HbsAg	10 µg

341

DECYZJE O WYGAŚNIĘCIU PATENTU

Poniższe zestawienie zawiera kolejno: kod rodzaju patentu, numery patentów, które wygasły na podstawie art. 90 ust. 1 pkt 2 - 4 ustawy z dnia 30.06.2000 r. - Prawo własności przemysłowej oraz datę wygaśnięcia patentu.

(B1) 172205	2005 11 26	(B1) 188899	2006 05 25
(B1) 174844	2002 09 16	(B1) 188900	2006 05 25
(B1) 179330	2004 02 29	(B1) 188931	2006 03 05
(B1) 184712	2006 04 25	(B1) 188989	2006 01 27
(B1) 186768	2006 01 17	(B1) 188990	2006 01 27
(B1) 186918	2005 07 04	(B1) 189025	2006 04 22
(B1) 188812	2006 06 25	(B1) 189029	2006 06 02
(B1) 188817	2001 10 15	(B1) 189052	2006 01 29
(B1) 188831	2006 01 26	(B1) 189096	2006 05 21
(B1) 188858	2006 03 23	(B1) 189189	2006 07 22
(B1) 188875	2006 05 30	(B1) 189200	2006 03 05
(B1) 188891	2006 05 25	(B1) 189226	2006 07 20
(B1) 188892	2006 05 25	(B1) 189239	2006 04 29
(B1) 188893	2006 05 25	(B1) 189240	2006 04 29
(B1) 188894	2006 05 25	(B1) 189241	2006 05 08
(B1) 188895	2006 05 25	(B1) 189253	2006 06 12
(B1) 188896	2006 05 25	(B1) 189284	2006 06 18
(B1) 188897	2006 05 25	(B1) 189302	2006 05 19

(B1) 189325	2006 07 25	(B1) 190346	2005 12 17	(B1) 191049	2006 03 22	(B1) 192715	2002 12 23
(B1) 189342	2006 07 06	(B1) 190361	2005 08 23	(B1) 191061	2006 07 04	(B1) 192716	2003 12 22
(B1) 189456	2006 01 27	(B1) 190369	2006 03 25	(B1) 191078	2006 06 29	(B1) 192717	2003 05 25
(B1) 189487	2006 07 19	(B1) 190379	2006 02 17	(B1) 191105	2006 04 26	(B1) 192718	2002 12 23
(B1) 189496	2006 06 08	(B1) 190383	2006 03 10	(B1) 191110	2006 05 18	(B1) 192179	2002 04 29
(B1) 189497	2006 06 08	(B1) 190393	2006 07 10	(B1) 191128	2006 05 14	(B1) 192720	2002 10 27
(B1) 189536	2006 06 09	(B1) 190399	2002 08 08	(B1) 191138	2006 07 19	(B1) 192721	2002 09 27
(B1) 189557	2006 06 05	(B1) 190400	2005 05 25	(B1) 191163	2006 03 31	(B1) 192726	2002 05 20
(B1) 189628	2006 06 15	(B1) 190401	2006 02 17	(B1) 191173	2006 06 25	(B1) 192756	2002 12 06
(B1) 189657	2006 05 26	(B1) 190425	2006 06 16	(B1) 191218	2005 12 20	(B1) 192757	2003 05 11
(B1) 189810	2007 04 16	(B1) 190435	2006 07 14	(B1) 191263	2006 03 29	(B1) 192773	2003 12 15
(B1) 189829	2006 06 26	(B1) 190446	2006 03 05	(B1) 191315	2006 03 11	(B1) 192774	2002 11 30
(B1) 189830	2006 06 18	(B1) 190448	2006 03 10	(B1) 191330	2006 05 15	(B1) 192775	2002 11 29
(B1) 189835	2006 05 06	(B1) 190450	2005 09 22	(B1) 191344	2005 12 30	(B1) 192805	2003 02 25
(B1) 189885	2006 07 16	(B1) 190454	2006 07 13	(B1) 191412	2006 07 28	(B1) 192806	2003 02 16
(B1) 189947	2006 07 28	(B1) 190457	2006 01 29	(B1) 191481	2006 01 27	(B1) 192807	2002 10 04
(B1) 189948	2006 07 14	(B1) 190462	2005 10 13	(B1) 191528	2006 05 04	(B1) 192808	2003 03 20
(B1) 189950	2006 05 20	(B1) 190497	2006 04 29	(B1) 191538	2005 11 30	(B1) 192809	2002 12 14
(B1) 189955	2006 06 03	(B1) 190510	2005 11 17	(B1) 191577	2006 07 06	(B1) 192812	2003 03 13
(B1) 189967	2006 06 12	(B1) 190518	2006 01 25	(B1) 191585	2006 07 26	(B1) 192852	2000 06 17
(B1) 189996	2006 03 02	(B1) 190553	2006 05 11	(B1) 191637	2006 05 26	(B1) 192882	2002 12 03
(B1) 192006	2006 06 05	(B1) 190560	2006 06 06	(B1) 191691	2005 05 31	(B1) 192887	2003 04 19
(B1) 190015	2006 01 18	(B1) 190570	2006 04 28	(B1) 191738	2006 05 31	(B1) 192888	2004 05 24
(B1) 190043	2006 06 11	(B1) 190575	2005 07 21	(B1) 191805	2006 07 07	(B1) 192889	2002 07 02
(B1) 190057	2006 06 18	(B1) 190584	2005 12 31	(B1) 191872	2005 05 07	(B1) 192890	2003 12 20
(B1) 190072	1998 01 24	(B1) 190624	2006 06 05	(B1) 191904	2006 03 23	(B1) 192891	2003 06 01
(B1) 190073	2006 05 15	(B1) 190654	2006 03 01	(B1) 191961	2006 06 30	(B1) 192892	2003 04 19
(B1) 190085	2006 07 15	(B1) 190656	2006 04 20	(B1) 191962	2006 06 26	(B1) 192894	2002 02 22
(B1) 190102	2006 02 09	(B1) 190712	2006 06 28	(B1) 191981	2006 06 17	(B1) 192935	2002 10 19
(B1) 190111	2006 07 15	(B1) 190713	2005 12 22	(B1) 192059	2006 07 14	(B1) 192949	2000 10 07
(B1) 190114	2006 03 30	(B1) 190724	2006 02 12	(B1) 192284	2006 07 08	(B1) 192987	2003 11 23
(B1) 190136	2005 04 22	(B1) 190756	2006 05 14	(B1) 192322	2006 07 12	(B1) 192988	2003 04 18
(B1) 190156	2006 07 28	(B1) 190776	2006 07 20	(B1) 192424	2002 11 16	(B1) 192990	2003 08 18
(B1) 190157	2005 11 23	(B1) 190786	2006 02 23	(B1) 192465	2001 07 10	(B1) 192991	2003 08 07
(B1) 190159	2006 05 29	(B1) 192797	2006 01 06	(B1) 192492	2003 01 30	(B1) 192992	2002 07 01
(B1) 190166	2006 03 03	(B1) 190800	2002 12 03	(B1) 192554	2006 05 22	(B1) 193082	2002 09 04
(B1) 190174	2006 07 30	(B1) 190842	2006 05 11	(B1) 192682	2003 07 05	(B1) 193105	2002 06 23
(B1) 190182	2006 06 16	(B1) 190846	2005 11 21	(B1) 192698	2001 01 27	(B1) 193121	2001 12 29
(B1) 190203	2006 06 14	(B1) 190852	2006 05 29				
(B1) 190210	2006 01 20	(B1) 190856	2006 07 28				
(B1) 190228	2006 05 14	(B1) 190873	2006 07 30				
(B1) 190238	2006 06 08	(B1) 190897	2006 06 02				
(B1) 190241	2006 05 14	(B1) 190913	2005 11 26				
(B1) 190243	2006 03 26	(B1) 190951	2006 04 28				
(B1) 190244	2006 03 29	(B1) 190956	2006 03 05				
(B1) 190246	2006 06 17	(B1) 190957	2006 07 23				
(B1) 190247	2006 07 16	(B1) 190977	2006 06 17				
(B1) 190259	2006 01 08	(B1) 190986	2006 06 22				
(B1) 190289	2005 12 31	(B1) 190994	2005 09 17				
(B1) 190308	2006 06 05	(B1) 190997	2006 02 20				
(B1) 190325	2005 12 17	(B1) 191006	2003 12 16				
(B1) 190327	2005 12 23	(B1) 191014	2005 09 15				
(B1) 190333	2005 12 28	(B1) 191020	2006 05 10				
(B1) 190338	2006 05 23	(B1) 191037	2006 01 25				
(B1) 190339	2006 05 23	(B1) 191044	2006 03 23				

342

**DECYZJE O ZMIANIE LUB UCHYLENIU DECYZJI
(opublikowanych w Wiadomościach Urzędu Patentowego)**

Poniższe zestawienie zawiera kolejno: numer zgłoszenia wynalazku albo kod i numer patentu, numer i rok wydania Wiadomości Urzędu Patentowego, w którym zmieniona lub uchylona decyzja została ogłoszona oraz datę i treść decyzji, w której zmieniono lub uchylono decyzję poprzednią.

- (B1) 182384 09/2007 2007 05 24 uchylono decyzję o wygaśnięciu patentu
- (B1) 191143 03/2006 2007 03 21 uchylono decyzję z dnia 15 września 2005 r. o udzieleniu patentu oraz umorzono postępowanie.

B. WZORY UŻYTKOWE

343

UDZIELONE PRAWA OCHRONNE

(od nr 63 479 do nr 63 520)

- Y1 (11) **63499** (41) 2006 11 13
 (51) **A01B 39/00** (2006.01)
A01B 33/00 (2006.01)
 (21) 115462 (22) 2005 05 09
 (72) Synowiecki Marek
 (73) Anioł Kazimierz Przedsiębiorstwo Produkcyjno-Usługowo-Handlowe AKPIL, Pilzno (PL)
 (54) Glebogryzarka międzyrzędowa
-
- Y1 (11) **63482** (41) 2006 06 26
 (51) **A47B 91/00** (2006.01)
 (21) 115189 (22) 2004 12 16
 (76) Błaszak Marek, Poznań (PL); Błaszak Roman, Poznań (PL)
 (54) Noga stołu konferencyjnego
-
- Y1 (11) **63489** (41) 2006 08 21
 (51) **B01D 25/168** (2006.01)
 (21) 115320 (22) 2005 02 18
 (72) Rudowicz Zbigniew, Waškiewicz Jan, Rzepecki Tomasz
 (73) MESTIL Zakład Mechaniczny Sp. z o.o., Gorzów Wilkp. (PL)
 (54) Automatyczna prasa odwadniająca
-
- Y1 (11) **63519** (41) 2005 10 17
 (51) **B21D 11/15** (2006.01)
B23K 37/04 (2006.01)
 (21) 114759 (22) 2004 04 16
 (76) Przybylski Zbigniew, Włocławek (PL); Głowacki Kazimierz, Lubraniec (PL)
 (54) Urządzenie do wytwarzania zbrojenia do słupów
-
- Y1 (11) **63498** (41) 2006 11 13
 (51) **B23B 47/04** (2006.01)
B27C 3/02 (2006.01)
 (21) 115456 (22) 2005 05 06
 (72) Voss Hugo, Kempkensteffen Heinz
 (73) Homag Machinery Środa Spółka z o.o., Środa Wielkopolska (PL)
 (54) Narzędzie wiertarskie dla wysokowydajnego agregatu wiertarskiego
-
- Y1 (11) **63492** (41) 2006 09 04
 (51) **B23Q 1/00** (2006.01)
F16F 7/12 (2006.01)
 (21) 115339 (22) 2005 02 28
 (76) Banaszczyk Andrzej, Katowice (PL)
 (54) Wibroizolator
-
- Y1 (11) **63500** (41) 2006 10 02
 (51) **B30B 9/30** (2006.01)
 (21) 115386 (22) 2005 03 25
 (72) Meyer Manfred
 (73) Form-Pat Spółka z o.o., Szczecin (PL)
 (54) Prasa pneumatyczna, zwłaszcza do odpadów
-
- Y1 (11) **63494** (41) 2006 09 18
 (51) **B41F 1/04** (2006.01)
 (21) 115362 (22) 2005 03 14
 (72) Macha Aleksander, Nawrat Krystian
 (73) OPUS Sp. z o.o., Gliwice (PL)
-
- (54) Ruszt z czcionkami dla urządzeń do tłoczenia i nabłyszczania napisów
-
- Y1 (11) **63520** (41) 2006 02 06
 (51) **B65B 1/02** (2006.01)
 (21) 114971 (22) 2004 08 02
 (72) Radzanowski Tadeusz
 (73) RADPAK Fabryka Maszyn Pakujących Spółka z o.o., Włocławek (PL)
 (54) Maszyna do pakowania makaronu
-
- Y1 (11) **63488** (41) 2006 08 21
 (51) **B65B 11/56** (2006.01)
B29C 63/04 (2006.01)
 (21) 115310 (22) 2005 02 10
 (76) Pietrzak Adam, Warszawa (PL)
 (54) Oklejarka perforowanych kątowników
-
- Y1 (11) **63495** (41) 2006 10 30
 (51) **E01H 5/08** (2006.01)
 (21) 115426 (22) 2005 04 19
 (72) Wieczorek Jan, Ordon Alfons
 (73) Wieczorek Jan Firma Usługowo-Handlowa AUTO EFEKT, Tarnowskie Góry (PL)
 (54) Odśnieżarka samojezdna
-
- Y1 (11) **63487** (41) 2006 08 07
 (51) **E03F 5/08** (2006.01)
 (21) 115301 (22) 2005 02 04
 (76) Kram Jarosław, Bogucice (PL); Dyba Maciej, Bochnia (PL)
 (54) Napowietrzacz
-
- Y1 (11) **63513** (41) 2006 11 27
 (51) **E04F 21/24** (2006.01)
 (21) 115479 (22) 2005 05 25
 (76) Nejno Przemysław, Warszawa (PL)
 (54) Przyrząd do odpowietrzania wylewek
-
- Y1 (11) **63490** (41) 2006 08 21
 (51) **E05C 9/00** (2006.01)
 (21) 115324 (22) 2005 02 18
 (76) Litwiński Artur, Warszawa (PL)
 (54) Skrzydło drzwiowe
-
- Y1 (11) **63484** (41) 2006 07 24
 (51) **E05C 9/00** (2006.01)
 (21) 115268 (22) 2005 01 21
 (76) Litwiński Artur, Warszawa (PL)
 (54) Skrzydło drzwiowe
-
- Y1 (11) **63515** (41) 2006 10 02
 (51) **E05D 3/12** (2006.01)
 (21) 116052 (22) 2006 04 07
 (72) Bączek Zbigniew, Kroplewski Zygmunt
 (73) Zakłady Drzewne POLDAN Sp. z o.o., Sławno (PL)
 (54) Zawiasa drzwiowa
-
- Y1 (11) **63516** (41) 2006 10 02
 (51) **E05D 7/04** (2006.01)

(21) 116053 (22) 2006 04 07
 (72) Bączek Zbigniew, Kroplewski Zygmunt
 (73) Zakłady Drzewne POLDAN Sp. z o.o., Sławno (PL)
 (54) Zawiasa drzwiowa

Y1 (11) **63518** (41) 2006 11 13
 (51) **E05D 7/04** (2006.01)
 (21) 116137 (22) 2006 05 22
 (72) Bączek Zbigniew, Kroplewski Zygmunt
 (73) Zakłady Drzewne POLDAN Sp. z o.o., Sławno (PL)
 (54) Zawiasa drzwiowa

Y1 (11) **63485** (41) 2006 08 07
 (51) **E06B 3/42** (2006.01)
 (21) 115295 (22) 2005 02 03
 (72) Iliev Iłko, Moroz Andrzej
 (73) SEVROLL SYSTEM Sp. z o.o., Warszawa (PL)
 (54) Listwa profilowa, zwłaszcza drzwi przesuwnych

Y1 (11) **63486** (41) 2006 08 07
 (51) **E06B 3/42** (2006.01)
E05B 1/00 (2006.01)
 (21) 115296 (22) 2005 02 03
 (72) Iliev Iłko, Moroz Andrzej
 (73) SEVROLL SYSTEM Sp. z o.o., Warszawa (PL)
 (54) Listwa profilowa, zwłaszcza drzwi przesuwnych

Y1 (11) **63506** (41) 2006 10 30
 (51) **E06B 9/42** (2006.01)
 (21) 115437 (22) 2005 04 26
 (72) Tomków Stanisław
 (73) Tomków Bernadeta - Przedsiębiorstwo Produkcyjno-Handlowo-Usługowe BESTA Export-Import, Wrocław (PL)
 (54) Uchwyt mocujący roletki

Y1 (11) **63496** (41) 2006 11 13
 (51) **E06B 9/56** (2006.01)
 (21) 115446 (22) 2005 05 02
 (72) Tomków Stanisław
 (73) Tomków Bernadeta - Przedsiębiorstwo Produkcyjno-Handlowo-Usługowe BESTA Export-Import, Wrocław (PL)
 (54) Przystawka do uchwytu mocującego roletki

Y1 (11) **63512** (41) 2006 11 27
 (51) **E06C 1/56** (2006.01)
 (21) 115477 (22) 2005 05 23
 (76) Łaskiewicz Grzegorz, Łódź (PL)
 (54) Drabina sznurowa

Y1 (11) **63510** (41) 2006 10 02
 (51) **E21D 20/00** (2006.01)
 (21) 115379 (22) 2005 03 24
 (72) Słomian Henryk, Maślanka Marian, Wosik Tadeusz
 (73) ARNALL POLAND Sp. z o.o., Truskolasy (PL)
 (54) Głowica rozprężna

Y1 (11) **63509** (41) 2006 10 02
 (51) **E21D 21/00** (2006.01)
E04B 1/49 (2006.01)
E02D 5/74 (2006.01)
 (21) 115377 (22) 2005 03 24
 (72) Słomian Henryk, Maślanka Marian, Wosik Tadeusz
 (73) ARNALL POLAND Sp. z o.o., Truskolasy (PL)
 (54) Głowica rozprężna

Y1 (11) **63514** (41) 2006 10 02
 (51) **E21F 13/00** (2006.01)
E04G 3/28 (2006.01)
 (21) 116043 (22) 2006 04 03
 (72) Zorychta Henryk, Nowrot Henryk

(73) CARBOMECH Sp. z o.o., Zabrze (PL)
 (54) Pomost do wsiadania osób na górną taśmę przenośnika taśmowego

Y1 (11) **63497** (41) 2006 11 13
 (51) **E21F 17/00** (2006.01)
B07B 1/00 (2006.01)
 (21) 115450 (22) 2005 05 04
 (76) Stryczek Andrzej, Bukowno (PL); Karlikowski Dawid, Olkusz (PL); Rzońca Bartosz, Bukowno (PL)
 (54) Odśrodkowe sito odwadniające

Y1 (11) **63501** (41) 2006 10 02
 (51) **E21F 17/00** (2006.01)
B04B 3/00 (2006.01)
 (21) 115395 (22) 2005 03 30
 (72) Rosiński Wiesław, Sommer Krzysztof
 (73) Zakład Urządzeń Technicznych WAMAG S.A., Wałbrzych (PL)
 (54) Wirówka filtracyjna

Y1 (11) **63483** (41) 2006 07 24
 (51) **F16B 13/06** (2006.01)
 (21) 115248 (22) 2005 01 14
 (72) Wala Jerzy
 (73) WALA Sp. z o.o., Wilkowice (PL)
 (54) Tulejka kołka rozporowego

Y1 (11) **63491** (41) 2006 09 04
 (51) **F16J 15/22** (2006.01)
 (21) 115334 (22) 2005 02 24
 (72) Malus Jacek
 (73) KRAJ Sp. z o.o., Katowice (PL)
 (54) Uszczelka profilowana do pokryw samoduszczelniających dla układów energetycznych

Y1 (11) **63517** (41) 2006 11 13
 (51) **F16L 3/02** (2006.01)
F16L 3/10 (2006.01)
 (21) 116136 (22) 2006 05 22
 (76) Kaczmarczyk Tadeusz, Świdnica (PL); Kaczmarczyk Michalina, Świdnica (PL)
 (54) Uchwyt mocujący do rur

Y1 (11) **63511** (41) 2006 11 27
 (51) **F23Q 13/02** (2006.01)
F23D 14/30 (2006.01)
F21L 19/00 (2006.01)
 (21) 115475 (22) 2005 05 23
 (72) Karpińska Dorota, Banaśkiewicz Krzysztof, Bluszcz Bogdan, Cholewa Waldemar, Cieśluk Piotr, Gępczyński Piotr, Pajewski Marek, Smoliński Andrzej, Staszewski Jacek, Walczak Stanisław, Walczak Zbigniew, Sęk Witold
 (73) Przedsiębiorstwo Branżowe Gazownia Serwis Sp. z o.o., Warszawa (PL)
 (54) Palnik wytwarzający światło gazo-żarowe

Y1 (11) **63493** (41) 2006 09 18
 (51) **F24H 1/24** (2006.01)
F24D 19/10 (2006.01)
 (21) 115351 (22) 2005 03 07
 (72) Gawłowski Roman
 (73) INSTAL-PROJEKT Gawłowsky, Ścierzyński Spółka Jawna, Włocławek (PL)
 (54) Kocioł centralnego ogrzewania na paliwo stałe

Y1 (11) **63507** (41) 2006 10 30
 (51) **F25D 13/00** (2006.01)
A47F 3/04 (2006.01)
 (21) 115440 (22) 2005 04 26

(72) Dywelski Józef, Włoch Piotr
 (73) Fabryka Urządzeń Chłodniczych BYFAUCH Sp. z o.o.,
 Bydgoszcz (PL)
 (54) Regał chłodniczy

Y1 (11) **63480** (41) 2006 06 12

(51) **F42B 15/00** (2006.01)

(21) 115178 (22) 2004 12 09

(72) Kostrow Ryszard, Kuśnierz Tadeusz, Piątek Bogdan, Zarzycki Bohdan, Kaczmarek Zdzisław, Skowron Leszek, Panowicz Ryszard
 (73) Wojskowy Instytut Techniczny Uzbrojenia, Zielonka (PL)
 (54) Kasetowy pocisk raketowy

Y1 (11) **63481** (41) 2006 06 12

(51) **F42B 15/00** (2006.01)

(21) 115179 (22) 2004 12 09

(72) Kuśnierz Tadeusz, Piątek Bogdan, Zarzycki Bohdan
 (73) Wojskowy Instytut Techniczny Uzbrojenia, Zielonka (PL)
 (54) Głowica kasetowa pocisku raketowego

Y1 (11) **63508** (41) 2006 10 02

(51) **G01N 3/303** (2006.01)

G01M 19/00 (2006.01)

(21) 115373 (22) 2005 03 21

(72) Smoliński Czesław, Suchowierski Jerzy, Dusza Andrzej
 (73) Instytut Techniki Budowlanej, Warszawa (PL)
 (54) Urządzenie do badania szyb ochronnych na przebicie i rozbitcie

Y1 (11) **63504** (41) 2006 10 16

(51) **H02B 1/40** (2006.01)

H02G 3/10 (2006.01)

(21) 115403 (22) 2005 04 07

(72) Łątka Tomasz
 (73) APATOR Spółka Akcyjna, Toruń (PL)
 (54) Obudowa, zwłaszcza skrzynka przyłącza elektrycznego

Y1 (11) **63479** (41) 2006 06 12

(51) **H02G 15/00** (2006.01)

H01R 13/506 (2006.01)

(21) 115809 (22) 2005 12 02

(30) 202004019051 2004 12 08 DE

(72) Tschöpe Jürgen, Mundry Sebastian M., Frank Reiner
 (73) DBT GmbH, Lünen (DE)
 (54) Przyłącze kablowe czujnika wielkości nieelektrycznej, zwłaszcza do sterowania elektrohydraulicznego w górnictwie podziemnym

Y1 (11) **63505** (41) 2006 10 30

(51) **H02K 5/136** (2006.01)

H02K 11/04 (2006.01)

H02K 9/19 (2006.01)

(21) 115421 (22) 2005 04 18

(72) Nagas Zdzisław, Świdzki Leszek, Przybyłek Adam, Przybyłka Jacek, Meder Andrzej, Pieczora Edward, Budzyński Zdzisław, Mazurkiewicz Andrzej, Drabik Piotr
 (73) Centrum Mechanizacji Górnictwa KOMAG, Gliwice (PL); Dąbrowska Fabryka Maszyn Elektrycznych DAMEL S.A., Dąbrowa Górnicza (PL)
 (54) Silnik elektryczny zintegrowany z przekształtnikiem energo-elektronicznym w wykonaniu przeciwwybuchowym

Y1 (11) **63502** (41) 2006 10 02

(51) **H05K 5/00** (2006.01)

G12B 9/10 (2006.01)

(21) 115396 (22) 2005 03 30

(72) Soczewka Krystyna, Dębiec Radosław, Szkutnik Zbigniew
 (73) Przemysłowy Instytut Telekomunikacji, Warszawa (PL)
 (54) Stanowisko operatorskie

Y1 (11) **63503** (41) 2006 10 02

(51) **H05K 5/00** (2006.01)

G12B 9/00 (2006.01)

(21) 115397 (22) 2005 03 30

(72) Jabłoński Andrzej, Małek Jarosław, Suchodolski Kazimierz
 (73) Przemysłowy Instytut Telekomunikacji, Warszawa (PL)
 (54) Kabina podantenowa

INDEKS UDZIELONYCH PRAW OCHRONNYCH,
 WEDŁUG SYMBOLI MKP

Symbol MKP	Nr prawa ochronn.	Symbol MKP	Nr prawa ochronn.
A01B 39/00 (2006.01)	63499	E06C 1/56 (2006.01)	63512
A01B 33/00 (2006.01)	63499*	E21D 20/00 (2006.01)	63510
A47B 91/00 (2006.01)	63482	E21D 21/00 (2006.01)	63509
A47F 3/04 (2006.01)	63507*	E21F 13/00 (2006.01)	63514
B01D 25/168 (2006.01)	63489	E21F 17/00 (2006.01)	63497
B04B 3/00 (2006.01)	63501*	E21F 17/00 (2006.01)	63501
B07B 1/00 (2006.01)	63497*	F16B 13/06 (2006.01)	63483
B21D 11/15 (2006.01)	63519	F16F 7/12 (2006.01)	63492*
B23B 47/04 (2006.01)	63498	F16J 15/22 (2006.01)	63491
B23K 37/04 (2006.01)	63519*	F16L 3/02 (2006.01)	63517
B23Q 1/00 (2006.01)	63492	F16L 3/10 (2006.01)	63517*
B27C 3/02 (2006.01)	63498*	F21L 19/00 (2006.01)	63511*
B29C 63/04 (2006.01)	63488*	F23D 14/30 (2006.01)	63511*
B30B 9/30 (2006.01)	63500	F23Q 13/02 (2006.01)	63511
B41F 1/04 (2006.01)	63494	F24D 19/10 (2006.01)	63493*
B65B 1/02 (2006.01)	63520	F24H 1/24 (2006.01)	63493
B65B 11/56 (2006.01)	63488	F25D 13/00 (2006.01)	63507
E01H 5/08 (2006.01)	63495	F42B 15/00 (2006.01)	63480
E02D 5/74 (2006.01)	63509*	F42B 15/00 (2006.01)	63481
E03F 5/08 (2006.01)	63487	G01M 19/00 (2006.01)	63508*
E04B 1/49 (2006.01)	63509*	G01N 3/303 (2006.01)	63508
E04F 21/24 (2006.01)	63513	G12B 9/10 (2006.01)	63502*
E04G 3/28 (2006.01)	63514*	G12B 9/00 (2006.01)	63503*
E05B 1/00 (2006.01)	63486*	H01R 13/506 (2006.01)	63479*
E05C 9/00 (2006.01)	63490	H02B 1/40 (2006.01)	63504
E05C 9/00 (2006.01)	63484	H02G 3/10 (2006.01)	63504*
E05D 3/12 (2006.01)	63515	H02G 15/00 (2006.01)	63479
E05D 7/04 (2006.01)	63516	H02K 5/136 (2006.01)	63505
E05D 7/04 (2006.01)	63518	H02K 11/04 (2006.01)	63505*
E06B 3/42 (2006.01)	63485	H02K 9/19 (2006.01)	63505*
E06B 3/42 (2006.01)	63486	H05K 5/00 (2006.01)	63502
E06B 9/42 (2006.01)	63506	H05K 5/00 (2006.01)	63503
E06B 9/56 (2006.01)	63496		

*) Prawo ochronne oznaczone więcej niż jednym symbolem klasyfikacyjnym. Ogłoszenie dotyczące tego prawa ochronnego można znaleźć pod symbolem klasyfikacyjnym odpowiadającym numerowi bez gwiazdki.

INDEKS NUMEROWY
 UDZIELONYCH PRAW OCHRONNYCH

Nr prawa ochronn.	Symbol MKP	Nr prawa ochronn.	Symbol MKP
1	2	1	2
63479	H02G 15/00 (2006.01)	63492	B23Q 1/00 (2006.01)
63480	F42B 15/00 (2006.01)	63493	F24H 1/24 (2006.01)
63481	F42B 15/00 (2006.01)	63494	B41F 1/04 (2006.01)
63482	A47B 91/00 (2006.01)	63495	E01H 5/08 (2006.01)
63483	F16B 13/06 (2006.01)	63496	E06B 9/56 (2006.01)
63484	E05C 9/00 (2006.01)	63497	E21F 17/00 (2006.01)
63485	E06B 3/42 (2006.01)	63498	B23B 47/04 (2006.01)
63486	E06B 3/42 (2006.01)	63499	A01B 39/00 (2006.01)
63487	E03F 5/08 (2006.01)	63500	B30B 9/30 (2006.01)
63488	B65B 11/56 (2006.01)	63501	E21F 17/00 (2006.01)
63489	B01D 25/168 (2006.01)	63502	H05K 5/00 (2006.01)
63490	E05C 9/00 (2006.01)	63503	H05K 5/00 (2006.01)
63491	F16J 15/22 (2006.01)	63504	H02B 1/40 (2006.01)

1	2	1	2
63505	H02K 5/136 (2006.01)	63513	E04F 21/24 (2006.01)
63506	E06B 9/42 (2006.01)	63514	E21F 13/00 (2006.01)
63507	F25D 13/00 (2006.01)	63515	E05D 3/12 (2006.01)
63508	G01N 3/303 (2006.01)	63516	E05D 7/04 (2006.01)
63509	E21D 21/00 (2006.01)	63517	F16L 3/02 (2006.01)
63510	E21D 20/00 (2006.01)	63518	E05D 7/04 (2006.01)
63511	F23Q 13/02 (2006.01)	63519	B21D 11/15 (2006.01)
63512	E06C 1/56 (2006.01)	63520	B65B 1/02 (2006.01)

344

**DECYZJE O ODMOWIE UDZIELENIA
PRAWA OCHRONNEGO
(wydane po ogłoszeniu o zgłoszeniu)**

Poniższe zestawienie zawiera kolejno: numer zgłoszenia wzoru użytkowego oraz numer i rok wydania Biuletynu Urzędu Patentowego, w którym zgłoszenie zostało ogłoszone (dla zgłoszeń wydzielonych lub przekształconych ze zgłoszenia wynalazku umieszczono w nawiasie numer zgłoszenia macierzystego).

115033	06/2006	115207	13/2006
115205	13/2006	115261	15/2006
115206	13/2006		

345

**DECYZJE O UMORZENIU POSTĘPOWANIA
(wydane po ogłoszeniu o zgłoszeniu)**

Poniższe zestawienie zawiera kolejno: numer zgłoszenia wzoru użytkowego oraz numer i rok wydania Biuletynu Urzędu Patentowego, w którym zgłoszenie zostało ogłoszone (dla zgłoszeń wydzielonych lub przekształconych ze zgłoszenia wynalazku umieszczono w nawiasie numer zgłoszenia macierzystego).

114756	21/2005	115024	05/2006
114891	26/2005	115053	07/2006

346

**DECYZJE STWIERDZAJĄCE WYGAŚNIĘCIE
DECYZJI O UDZIELENIU PRAWA OCHRONNEGO**

Poniższe zestawienie zawiera kolejno: numer zgłoszenia wzoru użytkowego oraz numer i rok wydania Biuletynu Urzędu Patentowego, w którym zgłoszenie zostało ogłoszone (dla zgłoszeń wydzielonych lub przekształconych ze zgłoszenia wynalazku umieszczono w nawiasie numer zgłoszenia macierzystego).

114660	18/2005	115092	09/2006
115021	05/2006	115147	11/2006
115023	05/2006	115149	11/2006
115062	07/2006		

347

**WPISY I ZMIANY W REJESTRZE
PRAW OCHRONNYCH**

(nieuwzględnione w innych samodzielnych ogłoszeniach)

Poniższe zestawienie zawiera kolejno: kod rodzaju prawa, numer prawa ochronnego, datę wpisu, oznaczenie rubryki, w której dokona-

no wpisu lub zmiany oraz treść wpisu. Poszczególne rubryki rejestru praw ochronnych zawierają następujące dane:

rubryka A - nazwisko i imię albo nazwa, miejsce zamieszkania albo siedziba uprawnionego z prawa ochronnego (miejscowość, kraj) oraz numer identyfikacji podatkowej NIP, a także numer PESEL albo numer identyfikacyjny REGON, o ile zgłaszający je wskazał,

rubryka B - tytuł wzoru użytkowego,

rubryka C - nazwisko i imię twórcy wzoru użytkowego oraz jego miejsce zamieszkania (miejscowość, kraj),

rubryka D - prawa ograniczające prawo ochronne,

rubryka E - wpisy uzupełniające stan prawny prawa ochronnego,

rubryka F - wnioski o unieważnienie i sprzeciwy oraz decyzje dotyczące danego prawa ochronnego,

rubryka G - data unieważnienia lub data i przyczyna wygaśnięcia prawa ochronnego.

Uwaga: Publikacji podlegają: zmiana uprawnionego, twórcy, zmiana nazwy uprawnionego, prawa ograniczające prawo ochronne, sprostowania istotnych pomyłek.

(Y1) **63316, 63317** 2007 06 06 A. Wprowadzono zmianę nazwy uprawnionego przez wykreślenie wpisu: „Akademia Techniczno-Rolnicza im. J.J. Śniadeckich, Bydgoszcz, Polska 000001689” i dokonanie wpisu: „Uniwersytet Technologiczno-Przyrodniczy im. Jana i Jędrzeja Śniadeckich w Bydgoszczy, Bydgoszcz, Polska 000001689”

348

DECYZJE O WYGAŚNIĘCIU PRAWA OCHRONNEGO

Poniższe zestawienie zawiera kolejno: kod rodzaju prawa, numery praw ochronnych, które wygasły na podstawie art. 90 ust. 1 pkt 2-4 w związku z art. 100 ust. 1 ustawy z dnia 30.06.2000 r. - Prawo własności przemysłowej oraz datę wygaśnięcia prawa ochronnego.

(Y1) 59765	2006 09 07	(Y1) 60455	2006 09 30
(Y1) 59779	2006 09 01	(Y1) 61718	2006 09 20
(Y1) 59804	2006 09 11	(Y1) 61798	2006 09 24
(Y1) 59813	2006 09 09	(Y1) 61816	2006 09 18
(Y1) 59946	2006 09 09	(Y1) 61956	2006 09 14
(Y1) 59957	2006 09 22	(Y1) 61991	2006 09 07
(Y1) 59986	2006 09 29	(Y1) 61992	2006 09 10
(Y1) 59999	2006 09 22	(Y1) 61993	2006 09 07
(Y1) 60065	2006 09 16	(Y1) 62053	2006 09 13
(Y1) 60086	2006 09 22	(Y1) 62057	2006 09 28
(Y1) 60089	2006 09 22	(Y1) 62110	2006 09 03
(Y1) 60094	2006 09 09	(Y1) 62117	2006 09 14
(Y1) 60135	2006 09 18	(Y1) 62170	2006 09 01
(Y1) 60159	2006 09 10	(Y1) 62241	2006 09 14
(Y1) 60160	2006 09 10	(Y1) 62242	2006 09 13
(Y1) 60182	2006 09 14	(Y1) 62279	2006 09 12
(Y1) 60212	2006 09 25	(Y1) 62370	2006 09 10
(Y1) 60230	2006 09 19	(Y1) 62394	2006 09 04
(Y1) 60291	2006 09 16	(Y1) 62716	2006 09 14
(Y1) 60349	2006 09 08	(Y1) 62764	2006 09 26
(Y1) 60432	2006 09 03	(Y1) 62976	2006 09 03

C. WZORY PRZEMYSŁOWE

Cyfrowe kody identyfikacyjne (wg normy WIPO ST. 80), które poprzedzają informacje o dokonanej rejestracji oznaczają:

- (11) – numer rejestracji
- (21) – numer zgłoszenia
- (22) – data zgłoszenia
- (30) – pierwszeństwo
- (51) – symbol klasy wzoru przemysłowego
- (54) – określenie przedmiotu wzoru
- (55) – rysunek wzoru lub fotografię wzoru
- (72) – imię i nazwisko twórcy wzoru
- (73) – nazwisko i imię bądź nazwę uprawnionego

349

REJESTRACJA

(od nr 11 919 do nr 12 054)

(51) 25-02 (11) **11919** (22) 2007 03 19 (21) 11188
 (73) Kowalski Henryk, Straszyn Rotmanka, (PL); Kuchciński Roman, Świnoujście, (PL)
 (72) Kuchciński Roman, Kowalski Henryk
 (54) Materac denny do umacniania budowli hydrotechnicznych zwłaszcza dna i podwodnej części brzegów
 (55)

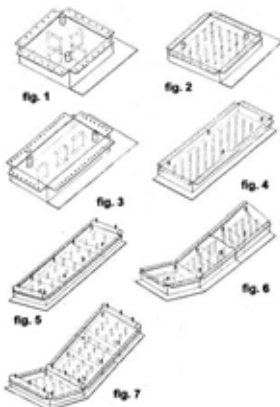

(51) 12-10 (11) **11920** (22) 2007 01 25 (21) 10924
 (73) BRAND SERVICE Robert Ziemba, Warszawa, (PL)
 (72) Ziemba Robert, Damaziak Dominik
 (54) Urządzenie do prezentacji informacji
 (55)

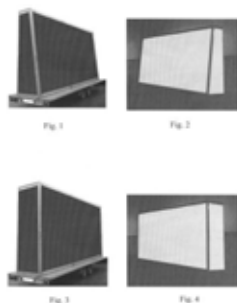

(51) 06-05 (11) **11921** (22) 2006 06 19 (21) 9873
 (73) VEGA Jarosław Papliński, Wrocław, (PL)
 (72) Papliński Jarosław
 (54) Łazienkowy komplet mebli
 (55)



(51) 06-05 (11) **11922** (22) 2006 06 19 (21) 9874
 (73) VEGA Jarosław Papliński, Wrocław, (PL)
 (72) Papliński Jarosław
 (54) Łazienkowy zestaw mebli
 (55)



(51) 06-05 (11) **11923** (22) 2006 06 19 (21) 9875
 (73) VEGA Jarosław Papliński, Wrocław, (PL)
 (72) Papliński Jarosław

(54) Łazienkowy komplet mebli wiszących
(55)



(51) 06-05 (11) **11924** (22) 2006 06 19 (21) 9877
(73) VEGA Jarosław Papliński, Wrocław, (PL)
(72) Papliński Jarosław
(54) Łazienkowy komplet mebli
(55)



(51) 06-05 (11) **11925** (22) 2006 11 30 (21) 10687
(73) BFM - ETAP Sp. z o.o., Bydgoszcz, (PL)
(72) Berwertz Maja
(54) Zestaw wypoczynkowy
(55)



(51) 09-05 (11) **11926** (22) 2007 02 16 (21) 11031
(73) Valerijovycz Zdesenko Andrij, Dnipropetrovsk, (UA)
(72) Valerijovycz Zdesenko Andrij
(54) Opakowanie
(55)

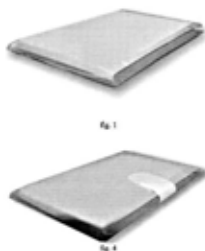

(51) 06-06 (11) **11927** (22) 2006 12 18 (21) 10771
(73) Szymczak Jerzy, Gdynia, (PL)
(72) Szymczak Jerzy

(54) Stelaż nośny fotela
(55)



(51) 20-02 (11) **11928** (22) 2006 02 22 (21) 9310
(73) ATS display Sp. z o.o., Wiązowna, (PL)
(72) Stankiewicz Adam, Stankiewicz Tomasz
(54) Ekspozytor trzypoziomowy
(55)

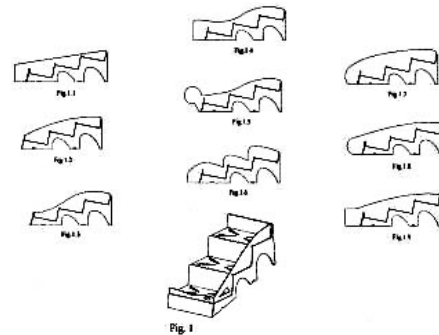

(51) 09-07 (11) **11929** (22) 2006 06 30 (21) 9933
(73) „POLITECH” Sp. z o.o., Osielsko k/Bydgoszczy, (PL)
(72) Nawrocki Jan
(54) Nasadka na butelki do perfum
(55)

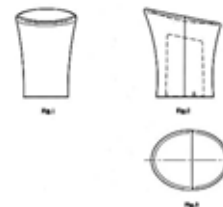

(51) 09-07 (11) **11930** (22) 2006 07 03 (21) 9939
(73) „POLITECH” Sp. z o.o., Osielsko k/Bydgoszczy, (PL)
(72) Nawrocki Jan
(54) Nasadka na butelki do perfum
(55)



(51) 09-07 (11) **11931** (22) 2006 07 03 (21) 9940
(73) „POLITECH” Sp. z o.o., Osielsko k/Bydgoszczy, (PL)
(72) Nawrocki Jan
(54) Nasadka na butelki do perfum
(55)

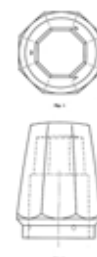

(51) 23-02 (11) **11932** (22) 2007 01 13 (21) 10869
 (73) BISK S.A., Piaseczno, (PL)
 (72) Jamiołkowski Leszek
 (54) Komplet łazienkowy
 (55)



(51) 07-01 (11) **11933** (22) 2007 02 06 (21) 10982
 (73) Huta Szkła Gospodarczego „Irena” S.A., Inowrocław, (PL)
 (72) Sołtys Agnieszka
 (54) Kieliszek
 (55)

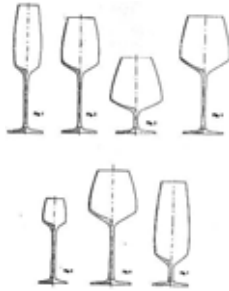

(51) 07-01 (11) **11934** (22) 2007 02 06 (21) 10983
 (73) Huta Szkła Gospodarczego „Irena” S.A., Inowrocław, (PL)
 (72) Batkowski Krzysztof
 (54) Kieliszek
 (55)



(51) 11-03 (11) **11935** (22) 2006 11 02 (21) 10509
 (73) Pamart Irena Grys, Leszno, (PL)
 (72) Grys Adam
 (54) Wyrób pamiątkarski
 (55)

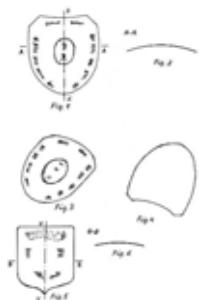

(51) 25-01 (11) **11936** (22) 2006 08 09 (21) 10970
 (73) Przedsiębiorstwo Budowlane TECHBUD - Henryk Czaja,
 Przemysław Czaja Spółka Jawna, Kraków, (PL)
 (72) Czaja Henryk, Czaja Przemysław
 (54) Element budowlany jako tylna ściana ekranu akustycznego
 (55)

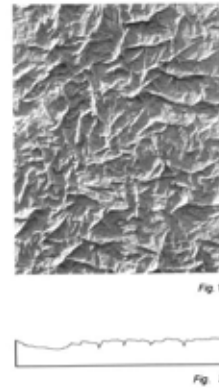

(51) 25-01 (11) **11937** (22) 2006 08 09 (21) 10971
 (73) Przedsiębiorstwo Budowlane TECHBUD - Henryk Czaja,
 Przemysław Czaja Spółka Jawna, Kraków, (PL)
 (72) Czaja Henryk, Czaja Przemysław
 (54) Element budowlany jako tylna ściana ekranu akustycznego
 (55)

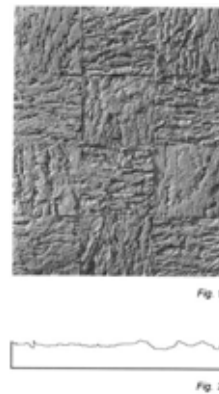

(51) 25-01 (11) **11938** (22) 2006 08 09 (21) 10972
 (73) Przedsiębiorstwo Budowlane TECHBUD - Henryk Czaja,
 Przemysław Czaja Spółka Jawna, Kraków, (PL)
 (72) Czaja Henryk, Czaja Przemysław
 (54) Element budowlany jako tylna ściana ekranu akustycznego
 (55)

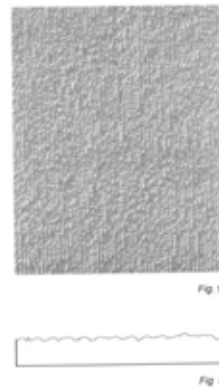

(51) 25-01 (11) **11939** (22) 2006 08 09 (21) 10973
 (73) Przedsiębiorstwo Budowlane TECHBUD - Henryk Czaja,
 Przemysław Czaja Spółka Jawna, Kraków, (PL)
 (72) Czaja Henryk, Czaja Przemysław

(54) Element budowlany jako tylna ściana ekranu akustycznego
(55)

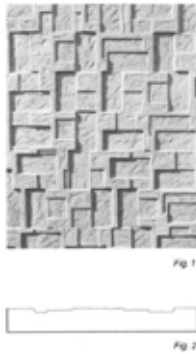

(51) 12-12 (11) **11940** (22) 2007 04 10 (21) 11302
(73) Zakład Produkcyjno-Handlowy „KAJ” - Jan Krawczyk, Koniecpol, (PL)
(72) Krawczyk Jan
(54) Amortyzator do wózka dziecięcego
(55)



(51) 26-02 (11) **11941** (22) 2007 02 28 (21) 11066
(73) „KAMA-VITRUM” Huta Szkła Sp. z o.o., Kielce, (PL)
(72) Sowiński Adam
(54) Pojemnik znicza nagrobnego
(55)

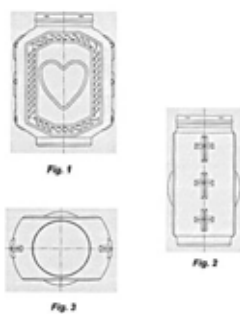

(51) 26-02 (11) **11942** (22) 2007 02 28 (21) 11067
(73) „KAMA-VITRUM” Huta Szkła Sp. z o.o., Kielce, (PL)
(72) Sowiński Adam
(54) Pojemnik znicza nagrobnego
(55)

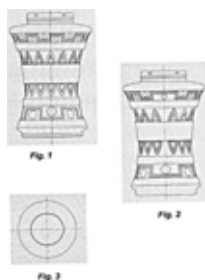

(51) 11-01 (11) **11943** (22) 2007 03 26 (21) 11213
(73) „EL-MEDIC” HANDEL - USŁUGI - POŚREDNICTWO Andrzej Popowski, Elbląg, (PL)
(72) Popowski Andrzej, Morawski Marek
(54) Opaska informacyjna
(55)

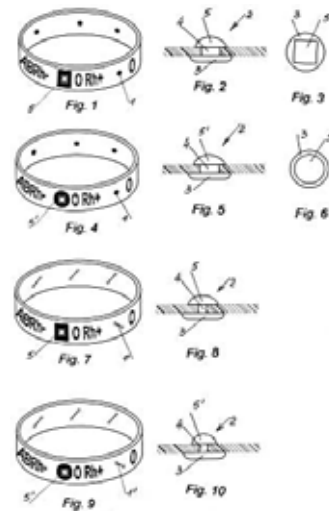

(51) 25-02 (11) **11944** (22) 2006 10 23 (21) 10458
(73) URANOS Zakład Produkcyjno Handlowo Usługowy Ireneusz Piegrzyk, Imielin, (PL)
(72) Piegrzyk Leon
(54) System podmurówek ogrodzeniowych
(55)

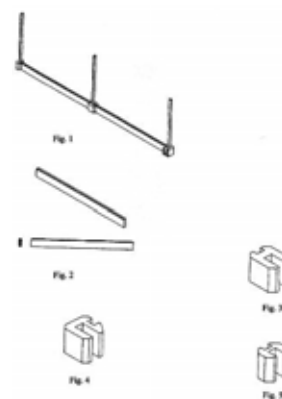

(51) 06-01 (11) **11945** (22) 2006 11 02 (21) 10512
(73) Przedsiębiorstwo Produkcyjno-Handlowe „ASTROMAL” Andrzej Stróżyk, Wilkowice, (PL)
(72) Stróżyk Andrzej
(54) Fotel, zwłaszcza do pojazdów komunikacji zbiorowej
(55)

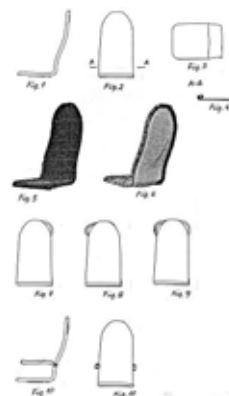

- (51) 09-08 (11) **11946** (22) 2006 11 20 (21) 10633
 (73) INTERPLAST PLASTIC PRODUCTS Sp. z o.o., Bytom, (PL)
 (72) Aufderhaar Jan Hendrik
 (54) Paleta do transportu sadzonek w doniczkach i upraw doniczkowych
 (55)

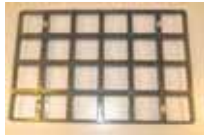

- (51) 06-04 (11) **11947** (22) 2006 10 31 (21) 10501
 (73) GiB MEBLE Gandecki i Berski Sp. Jawna, Mianowice, (PL)
 (72) Berski Sylwester
 (54) Zestaw segmentów meblowych
 (55)



- (51) 06-04 (11) **11948** (22) 2006 10 31 (21) 10502
 (73) GiB MEBLE Gandecki i Berski Sp. Jawna, Mianowice, (PL)
 (72) Berski Sylwester
 (54) Zestaw segmentów meblowych
 (55)



- (51) 06-04 (11) **11949** (22) 2006 10 31 (21) 10503
 (73) GiB MEBLE Gandecki i Berski Sp. Jawna, Mianowice, (PL)
 (72) Berski Sylwester
 (54) Zestaw segmentów meblowych
 (55)



- (51) 06-04 (11) **11950** (22) 2006 10 31 (21) 10504
 (73) GiB MEBLE Gandecki i Berski Sp. Jawna, Mianowice, (PL)
 (72) Berski Sylwester

- (54) Zestaw segmentów meblowych
 (55)



- (51) 06-04 (11) **11951** (22) 2006 10 31 (21) 10505
 (73) GiB MEBLE Gandecki i Berski Sp. Jawna, Mianowice, (PL)
 (72) Berski Sylwester
 (54) Zestaw segmentów meblowych
 (55)



- (51) 06-04 (11) **11952** (22) 2006 10 31 (21) 10506
 (73) GiB MEBLE Gandecki i Berski Sp. Jawna, Mianowice, (PL)
 (72) Berski Sylwester
 (54) Zestaw segmentów meblowych
 (55)



- (51) 06-04 (11) **11953** (22) 2006 10 31 (21) 10507
 (73) GiB MEBLE Gandecki i Berski Sp. Jawna, Mianowice, (PL)
 (72) Berski Sylwester
 (54) Zestaw segmentów meblowych
 (55)



- (51) 06-04 (11) **11954** (22) 2006 10 31 (21) 10508
 (73) GiB MEBLE Gandecki i Berski Sp. Jawna, Mianowice, (PL)
 (72) Berski Sylwester

(54) Zestaw segmentów meblowych
(55)



(51) 24-04 (11) **11955** (22) 2006 05 22 (21) 9586
(73) Zakład Elektromechaniczny „ERHEM” Sp. J. Stefan Rozmysłowski, Józef Hończak, Teresa Hończak, Dębica, (PL)
(72) Hończak Józef
(54) Stabilizator stawu nadgarstkowego
(55)



(51) 24-04 (11) **11956** (22) 2006 05 22 (21) 9587
(73) Zakład Elektromechaniczny „ERHEM” Sp. J. Stefan Rozmysłowski, Józef Hończak, Teresa Hończak, Dębica, (PL)
(72) Hończak Józef
(54) Temblak dwuczęściowy
(55)



(51) 24-04 (11) **11957** (22) 2006 05 22 (21) 9589
(73) Zakład Elektromechaniczny „ERHEM” Sp. J. Stefan Rozmysłowski, Józef Hończak, Teresa Hończak, Dębica, (PL)
(72) Hończak Józef
(54) Orteza stawu kolanowego jednoszynowa
(55)



(51) 20-99 (11) **11958** (22) 2006 12 12 (21) 10740
(73) „IMPULS” Mirosław Sobczak, Bydgoszcz, (PL)
(72) Sobczak Mirosław

(54) Zabudowa reklamowa
(55)

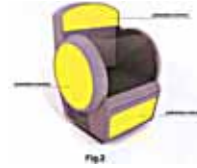

(51) 25-01 (11) **11959** (22) 2006 09 27 (21) 11037
(73) Zakłady Płytek i Wyrobów Sanitarnych Jacek Pilch, Jasienica, (PL)
(72) Bielańska Elżbieta, Józwik Barbara, Zawiślak Aleksander
(54) Zestaw zdobniczy elementów okładzinowych
(55)



(51) 02-02 (11) **11960** (22) 2007 03 12 (21) 11149
(73) Lademan Justyna, Gdańsk, (PL)
(72) Lademan Justyna
(54) Spodnie
(55)



(51) 23-04 (11) **11961** (22) 2006 09 20 (21) 10273
(73) Śliwińska Renata, Klaudyn, (PL); Śliwiński Bogdan, Klaudyn, (PL)
(72) Śliwiński Bogdan
(54) Urządzenie do oczyszczania powietrza i/lub klimatyzowania pomieszczeń
(55)

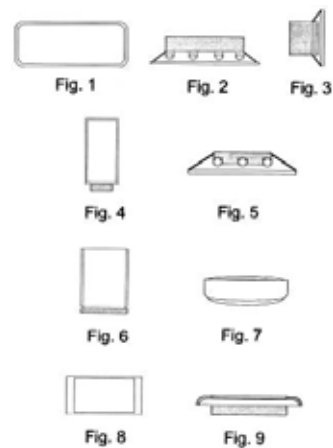

(51) 08-08 (11) **11962** (22) 2007 01 15 (21) 10883
 (73) Bober Wiesław, Nowy Jork, (US)
 (72) Kazana Krzysztof, Śmieszek Włodzimierz
 (54) Kolumna do mocowania płaskich ekranów telewizyjnych
 (55)

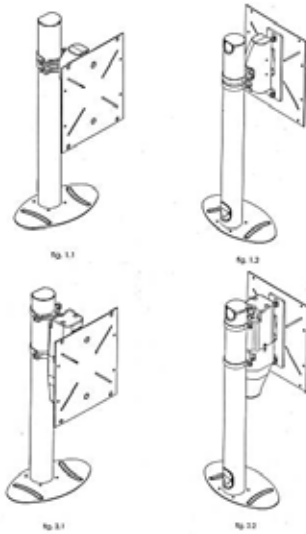

(51) 08-08 (11) **11963** (22) 2007 01 15 (21) 10884
 (73) Bober Wiesław, Nowy Jork, (US)
 (72) Kazana Krzysztof, Śmieszek Włodzimierz
 (54) Kolumna z osłoną do mocowania ekranów telewizyjnych płaskich
 (55)

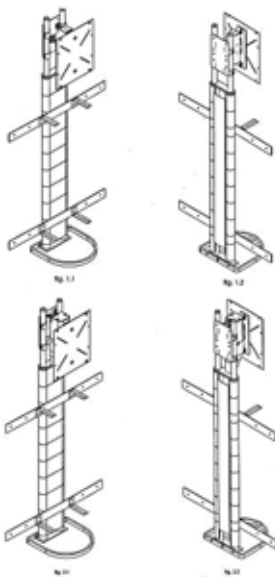

(51) 24-04 (11) **11964** (22) 2006 11 10 (21) 10568
 (73) AG Design Andrzej Głodowski, Łódź, (PL)
 (72) Głodowski Andrzej
 (54) Smoczek pamiątkowa
 (55)



(51) 07-03 (11) **11965** (22) 2006 11 10 (21) 10569
 (73) AG Design Andrzej Głodowski, Łódź, (PL)
 (72) Głodowski Andrzej

(54) Łyżka pamiątkowa
 (55)



(51) 09-05 (11) **11966** (22) 2007 01 22 (21) 10903
 (73) Dobrowolska Aleksandra, Opole, (PL)
 (72) Dobrowolska Aleksandra
 (54) Opakowanie ozdobne
 (55)



(51) 31-00 (11) **11967** (22) 2007 03 12 (21) 11150
 (73) Bortkiewicz Wojciech, Olsztyn, (PL)
 (72) Bortkiewicz Wojciech
 (54) Wózek barowy
 (55)

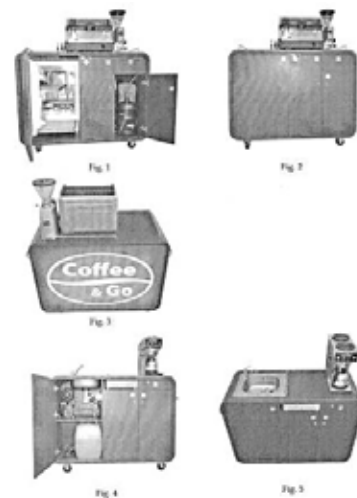

(51) 02-02 (11) **11968** (22) 2007 02 12 (21) 11012
 (73) Kubot Paweł, Środa Wlkp., (PL)
 (72) Kubot Paweł

(54) Komplet odzieży damskiej
(55)



Fig. 1



Fig. 2

(51) 11-03 (11) **11969** (22) 2006 07 19 (21) 10003
(73) Fundacja Rozwoju Nauk Materiałowych, Kraków, (PL)
(72) Żelazny Joanna, Kaleta Tomasz
(54) Medal imienia Jana Czochońskiego
(55)

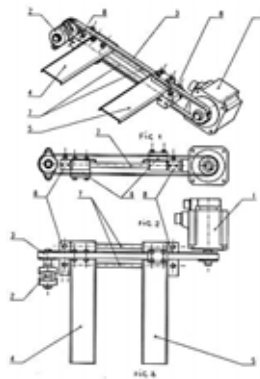

Fig. 1

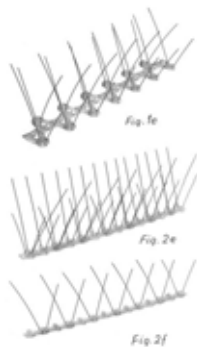

Fig. 2

(51) 15-99 (11) **11970** (22) 2006 07 26 (21) 10030
(73) RADPAK Ltd Fabryka Maszyn Pakujących, Włocławek, (PL)
(72) Radzanowski Tadeusz, Ligowski Marcin, Sawicki Adam
(54) Mechanizm zliczarko-układarki
(55)



(51) 30-99 (11) **11971** (22) 2006 10 23 (21) 10388
(73) Rudnicki Maciej, Wrocław, (PL); Kostka Szymon, Wrocław, (PL)
(72) Rudnicki Maciej, Kostka Szymon
(54) Moduły zabezpieczające przed ptakami
(55)



(51) 06-05 (11) **11972** (22) 2006 10 30 (21) 10490
(73) BOG-FRAN Sp. z o.o., Raniżów-Borki, (PL)
(72) Cyrnek Bogdan
(54) Zestaw mebli wypoczynkowych
(55)



(51) 09-03 (11) **11973** (22) 2006 11 07 (21) 10553
(73) JAGUAR TRADE Tomasz Chwiłowicz, Wioletta Chwiłowicz s.c., Słupca, (PL)
(72) Chwiłowicz Tomasz
(54) Pudełko z przykrywką
(55)

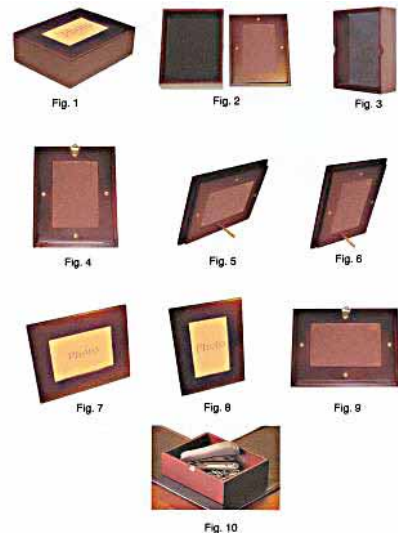

(51) 23-04 (11) **11974** (22) 2006 10 19 (21) 10445
(73) 4FIRE H. Stępień, D. Kun, B. Sar, M. Bernacki Spółka Jawna, Radom, (PL)
(72) Sar Bogdan
(54) Kratka kominkowa wentylacyjna kwadratowa
(55)



(51) 09-03 (11) **11975** (22) 2006 11 08 (21) 10554
(73) Spółdzielnia Mleczarska „MLEKPOL”, Grajewo, (PL)

- (72) Szymczak Sławomir
 (54) Opakowania Świeżego Mleka Mazurskiego
 (55)



- (51) 08-06 (11) **11976** (22) 2007 03 12 (21) 11153
 (73) F.P.U.H. „AKCES-PLAST” Tomasz Kubasiak, Sucha Beskidzka, (PL)
 (72) Kubasiak Tomasz
 (54) Uchwyt meblowy
 (55)



- (51) 13-03 (11) **11977** (22) 2006 06 28 (21) 9929
 (73) ERKO Zakłady Metalowe R. Pętlak Spółka Jawna Bracia Pętlak, Jonkowo, (PL)
 (72) Pętlak Michał
 (54) Zestaw złączek elektrycznych śrubowych
 (55)

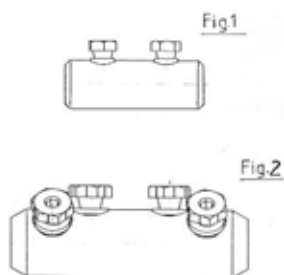

- (51) 09-03 (11) **11978** (22) 2007 03 26 (21) 11227
 (73) „ACTION” S.A., Warszawa, (PL)
 (72) Biliński Piotr
 (54) Opakowanie ActiveJet
 (55)



- (51) 14-02 (11) **11979** (22) 2006 10 16 (21) 10391
 (73) Artboro s.c. Łacna R., Kała T., Kaliński P., Opole, (PL)
 (72) Łacna Romana, Kaliński Przemysław, Kała Tomasz
 (54) Multimedialny terminal internetowy
 (55)



- (51) 08-08 (11) **11980** (22) 2007 01 15 (21) 10877
 (73) Firma Produkcyjno - Handlowo - Usługowa „POL - MET”, Kaszowski Kazimierz, Wrząsowice, (PL)
 (72) Kaszowski Kazimierz
 (54) Łącznik kątowy
 (55)



- (51) 09-03 (11) **11981** (22) 2006 08 18 (21) 10130
 (73) Szynal Ludmiła Marta, Sękowo, (PL)
 (72) Szynal Ludmiła Marta
 (54) Opakowanie
 (55)



- (51) 09-03 (11) **11982** (22) 2007 03 26 (21) 11222
 (73) „ACTION” S.A., Warszawa, (PL)
 (72) Biliński Piotr

(54) Opakowanie ActiveJet
(55)



(51) 09-03 (11) **11983** (22) 2007 03 26 (21) 11223
(73) „ACTION” S.A., Warszawa, (PL)
(72) Biliński Piotr
(54) Opakowanie ActiveJet
(55)



(51) 09-03 (11) **11984** (22) 2007 03 26 (21) 11224
(73) „ACTION” S.A., Warszawa, (PL)
(72) Biliński Piotr
(54) Opakowanie ActiveJet
(55)



(51) 09-03 (11) **11985** (22) 2007 03 26 (21) 11225
(73) „ACTION” S.A., Warszawa, (PL)
(72) Biliński Piotr
(54) Opakowanie ActiveJet
(55)



(51) 09-03 (11) **11986** (22) 2007 03 26 (21) 11226
(73) „ACTION” S.A., Warszawa, (PL)
(72) Biliński Piotr

(54) Opakowanie ActiveJet
(55)



(51) 09-03 (11) **11987** (22) 2007 03 26 (21) 11228
(73) „ACTION” S.A., Warszawa, (PL)
(72) Biliński Piotr
(54) Opakowanie ActiveJet
(55)



(51) 08-99 (11) **11988** (22) 2007 03 26 (21) 11215
(73) „POLIX” Sp. z o.o., Żukowo, (PL)
(72) Baran Mirosław
(54) Elastyczny przewód rurowy
(55)

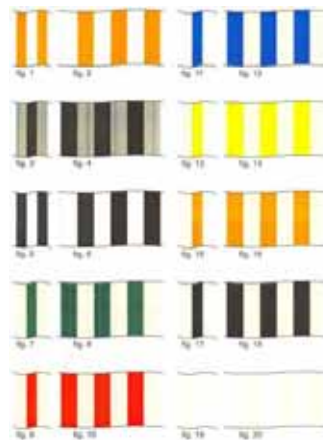

(51) 08-99 (11) **11989** (22) 2007 03 26 (21) 11216
(73) „POLIX” Sp. z o.o., Żukowo, (PL)
(72) Baran Mirosław
(54) Elastyczny przewód rurowy
(55)



(51) 08-99 (11) **11990** (22) 2007 03 26 (21) 11217
(73) „POLIX” Sp. z o.o., Żukowo, (PL)
(72) Baran Mirosław

(54) Elastyczny przewód rurowy
(55)

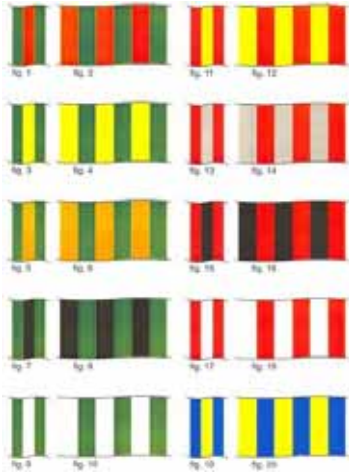

(51) 08-99 (11) **11991** (22) 2007 03 26 (21) 11218
(73) „POLIX” Sp. z o.o., Żukowo, (PL)
(72) Baran Mirosław
(54) Elastyczny przewód rurowy
(55)

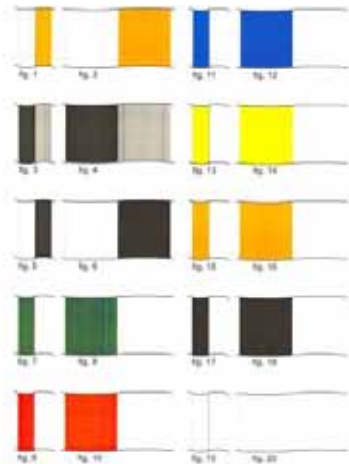

(51) 08-99 (11) **11992** (22) 2007 03 26 (21) 11219
(73) „POLIX” Sp. z o.o., Żukowo, (PL)
(72) Baran Mirosław
(54) Elastyczny przewód rurowy
(55)

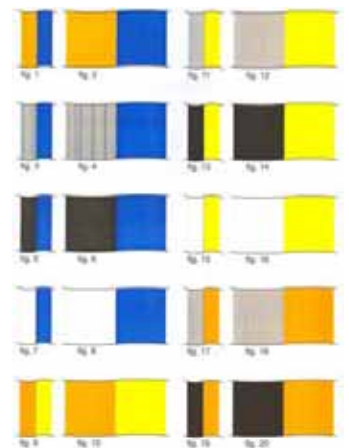

(51) 08-99 (11) **11993** (22) 2007 03 26 (21) 11220
(73) „POLIX” Sp. z o.o., Żukowo, (PL)
(72) Baran Mirosław

(54) Elastyczny przewód rurowy
(55)

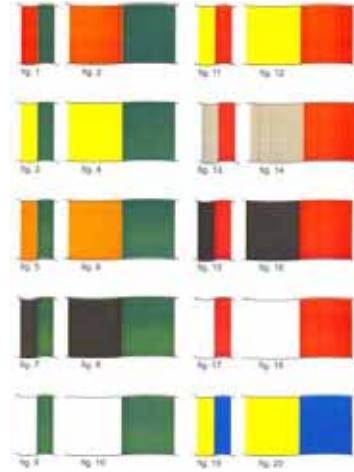

(51) 20-02 (11) **11994** (22) 2007 02 22 (21) 11046
(73) NOEX Waldemar Nowak, Poznań, (PL)
(72) Nowak Waldemar
(54) Zestaw podstawek reklamowych Fala
(55)

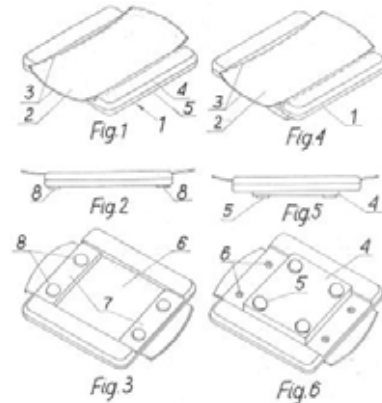

(51) 15-99 (11) **11995** (22) 2007 03 30 (21) 11279
(73) Wiśniewski Wiesław, Pawłów, (PL)
(72) Wiśniewski Wiesław
(54) Udarowy klucz do kół
(55)

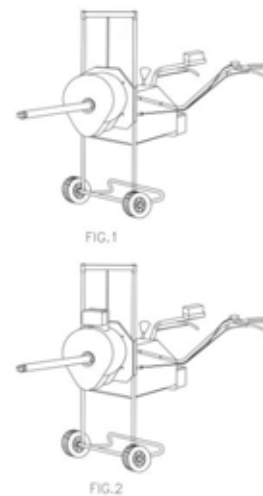

(51) 06-04 (11) **11996** (22) 2007 03 29 (21) 11273
(73) Pytka Tomasz, Lublin, (PL)
(72) Pytka Tomasz

(54) Szafka kuchenna z szufladami
(55)

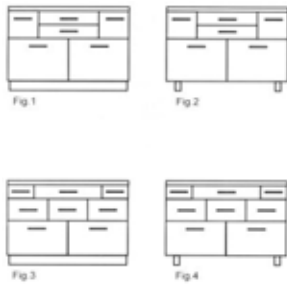

(51) 09-03 (11) **11997** (22) 2007 03 24 (21) 11210
(73) Firma Handlowo-Usługowa SOBIK-Leszek Sobik, Bielsko-Biała, (PL)
(72) Sobik Leszek
(54) Kubek
(55)



(51) 09-03 (11) **11998** (22) 2007 03 24 (21) 11209
(73) Firma Handlowo-Usługowa SOBIK-Leszek Sobik, Bielsko-Biała, (PL)
(72) Sobik Leszek
(54) Opakowanie
(55)



(51) 19-08 (11) **11999** (22) 2007 03 26 (21) 11212
(73) Przedsiębiorstwo Handlowe Andrzej Czachorowski, Gdańsk, (PL)
(72) Czachorowski Andrzej
(54) Etykieta na opakowanie jaj
(55)



fig. 1



fig. 2

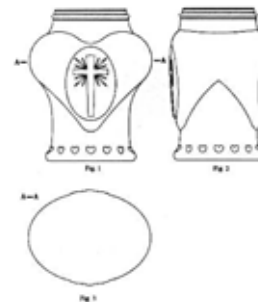

fig. 3



fig. 4

(51) 26-02 (11) **12000** (22) 2007 03 27 (21) 11239
(73) Vitrosilicon S.A., Iłowa, (PL)
(72) Duszyńska-Sokołowska Joanna, Matusiak Zbigniew, Ropski Artur
(54) Osłona znicza
(55)



(51) 99-00 (11) **12001** (22) 2007 04 04 (21) 11290
(73) „Warsztat Architektury” Małgorzata Opiola, Gdynia, (PL)
(72) Opiola Małgorzata
(54) Symbol graficzny
(55)



WARSZTAT ARCHITEKTURY

(51) 05-05 (11) **12002** (22) 2007 03 28 (21) 11254
(73) INTER-SAN Sp. z o.o., Łomianki Dolne, (PL)
(72) Demirci Sedat
(54) Tkanina
(55)



(51) 03-01 (11) **12003** (22) 2007 03 27 (21) 11237
(73) Wacławek Wiesław, Sulejówkę, (PL)
(72) Wacławek Wiesław
(54) Korpus urządzenia do wydawania kart, szczególnie kart wizytowych
(55)



(51) 20-02 (11) **12004** (22) 2006 11 24 (21) 10668
(73) Axel Springer Polska Sp. z o.o., Warszawa, (PL)
(72) Nierychło Joanna

(54) Ekspozytor prasy, materiałów reklamowych i/lub druków akcydensowych
(55)

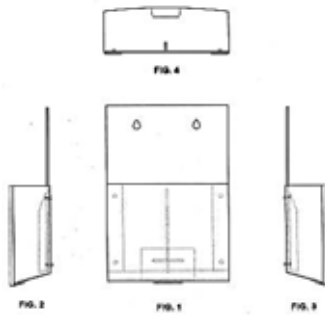

(51) 08-08 (11) **12005** (22) 2007 02 20 (21) 11038

(73) WALA Sp. z o.o., Wilkowice, (PL)

(72) Wala Ireneusz

(54) Tulejka kołka rozporowego

(55)

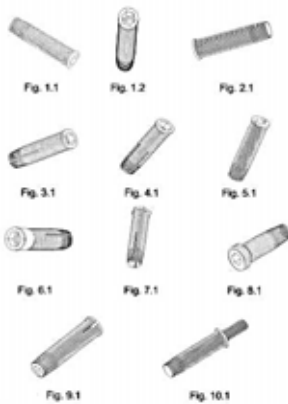

(51) 28-03 (11) **12006** (22) 2007 04 25 (21) 11392

(73) „TURBO-PLAST” Aleksander Łuciuk, Chojnice, (PL)

(72) Łuciuk Aleksander

(54) Mata terapeutyczna do akupresury stóp

(55)



(51) 06-10 (11) **12007** (22) 2007 01 15 (21) 10878

(73) A.S. Sierant PPHU „SIERANT” spółka jawna, Piotrków Trybunalski, (PL)

(72) Sierant Stanisław

(54) Kształtownik ramy zasłony okiennej

(55)

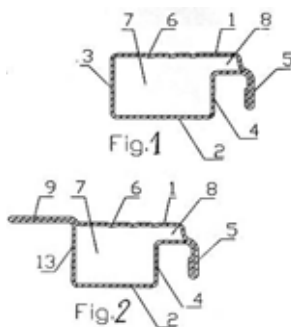

(51) 06-05 (11) **12008** (22) 2007 05 09 (21) 11431

(73) Zakłady Meblarskie MEBLOTAP S.A., Chełm, (PL)

(72) Rasmus Dorota, Gębski Waldemar, Kuczyński Sławomir

(54) Zestaw mebli

(55)



(51) 20-03 (11) **12009** (22) 2007 03 09 (21) 11137

(73) FLAIR Poland Sp. z o.o., Kobylnica, (PL)

(72) Mikucki Zbigniew Łukasz

(54) Moduł reklamowy

(55)

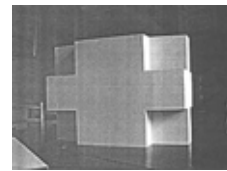

(51) 08-06 (11) **12010** (22) 2007 03 12 (21) 11154

(73) F.P.U.H. „AKCES-PLAST” Tomasz Kubasiak, Sucha Beskidzka, (PL)

(72) Kubasiak Tomasz

(54) Uchwyt meblowy

(55)

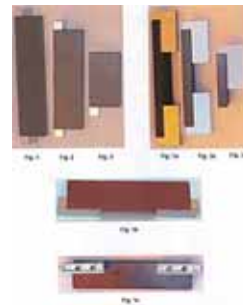

(51) 08-06 (11) **12011** (22) 2007 04 25 (21) 11393

(73) F.P.U.H. „AKCES-PLAST” Tomasz Kubasiak, Sucha Beskidzka, (PL)

(72) Kubasiak Tomasz

(54) Uchwyt meblowy

(55)



(51) 06-01 (11) **12012** (22) 2007 04 30 (21) 11410
 (73) Martela Sp. z o.o., Warszawa, (PL)
 (72) Matti Eskola
 (54) Moduł fotelowy
 (55)



(51) 06-06 (11) **12013** (22) 2006 07 14 (21) 9989
 (73) Witt Małgorzata, Puszczykowo, (PL); Witt Krzysztof, Puszczykowo, (PL)
 (72) Witt Małgorzata, Witt Krzysztof
 (54) Pojemnik regału sklepowego na pieczywo
 (55)

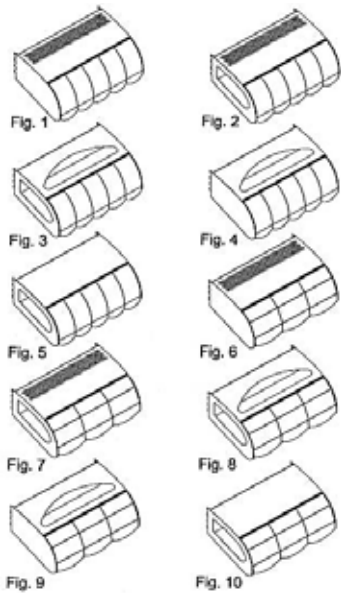

(51) 15-03 (11) **12014** (22) 2006 09 22 (21) 10277
 (73) MARSEILLE Sp. z o.o., Niepołomice, (PL)
 (72) Buczek Piotr
 (54) Zbiornik opryskiwacza rolniczego
 (55)

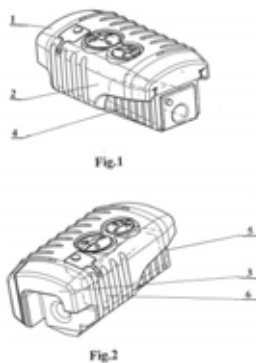

(51) 06-01 (11) **12015** (22) 2007 02 01 (21) 10966
 (73) Włodarczyk Ryszard, Swarzędz-Jasin, (PL)
 (72) Włodarczyk Ryszard

(54) Fotel
 (55)

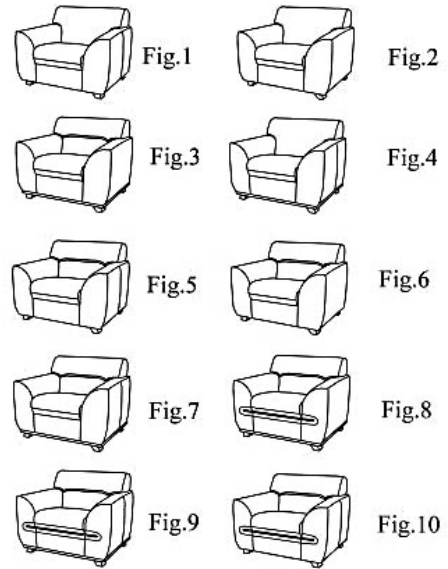

(51) 26-02 (11) **12016** (22) 2007 01 25 (21) 10918
 (73) Vitrosilicon S.A., Iłowa, (PL)
 (72) Duszyńska-Sokołowska Joanna, Matusiak Zbigniew, Ropski Artur
 (54) Osłona znicza
 (55)

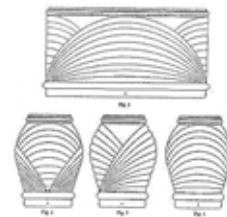

(51) 26-02 (11) **12017** (22) 2007 01 25 (21) 10919
 (73) Vitrosilicon S.A., Iłowa, (PL)
 (72) Duszyńska-Sokołowska Joanna, Matusiak Zbigniew, Ropski Artur
 (54) Osłona znicza
 (55)

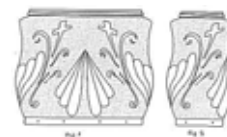

(51) 26-02 (11) **12018** (22) 2007 01 25 (21) 10920
 (73) Vitrosilicon S.A., Iłowa, (PL)
 (72) Duszyńska-Sokołowska Joanna, Matusiak Zbigniew, Ropski Artur
 (54) Osłona znicza
 (55)



(51) 12-10 (11) **12019** (22) 2006 11 17 (21) 10622
 (73) Zagraniczne Przedsiębiorstwo Wielobranżowe „CHRIST”
 Sp. z o.o., Mysłowice-Brzezinka, (PL)
 (72) Chromy Krzysztof
 (54) Przyczepa do przewozu motocykli
 (55)

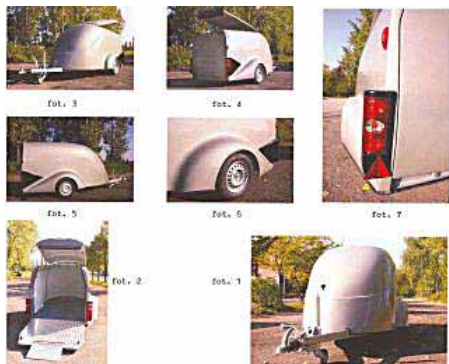

(51) 26-03 (11) **12020** (22) 2007 05 12 (21) 11441
 (73) „JD - Inżynieria Ruchu” Jerzy Dominik, Zielonka, (PL)
 (72) Dominik Jerzy, Wiśniewski Sławomir
 (54) Latarnia, zwłaszcza do oświetlania ulic lub dróg
 (55)

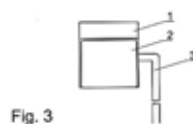
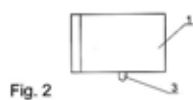
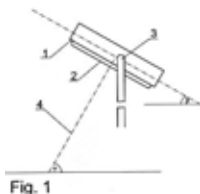

(51) 23-02 (11) **12021** (22) 2006 08 15 (21) 10104
 (73) PHU „DEFTRANS” Sp. z o.o., Wszewilki, (PL)
 (72) Defratyka Tomasz
 (54) Umywalka
 (55)

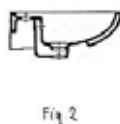
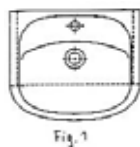

(51) 23-02 (11) **12022** (22) 2006 08 15 (21) 10103
 (73) PHU DEFTRANS Sp. z o.o., Wszewilki, (PL)
 (72) Defratyka Tomasz
 (54) Umywalka
 (55)

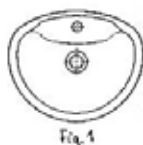

(51) 06-05 (11) **12023** (22) 2006 10 30 (21) 10492
 (73) BOG-FRAN Sp. z o.o., Raniżów-Borki, (PL)
 (72) Cyrnek Bogdan
 (54) Zestaw mebli
 (55)

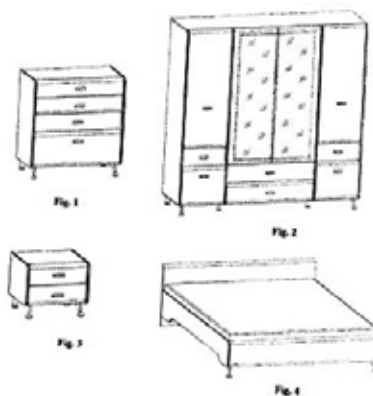

(51) 06-05 (11) **12024** (22) 2006 10 30 (21) 10491
 (73) BOG-FRAN Sp. z o.o., Raniżów-Borki, (PL)
 (72) Cyrnek Bogdan
 (54) Zestaw mebli do sypialni
 (55)

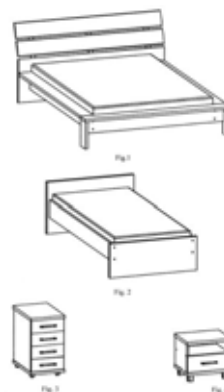

(51) 06-05 (11) **12025** (22) 2006 10 30 (21) 10489
 (73) BOG-FRAN Sp. z o.o., Raniżów-Borki, (PL)
 (72) Cyrnek Bogdan
 (54) Zestaw mebli biurowych
 (55)



(51) 19-06 (11) **12026** (22) 2007 01 26 (21) 10925
 (73) Przedsiębiorstwo Handlowo Usługowe „KODER” Waldemar
 Sikora, Piekary Śląskie, (PL)
 (72) Sikora Waldemar

- (54) Zestaw przyborów do pisania
(55)



- (51) 06-04 (11) **12027** (22) 2007 04 10 (21) 11304
(73) Fabryka Mebli „PIASKI” Henryk Kaczorowski, Piaski, (PL)
(72) Pencakowski Roman
(54) Zestaw mebli skrzyniowych
(55)



- (51) 06-04 (11) **12028** (22) 2007 04 10 (21) 11303
(73) Fabryka Mebli „PIASKI” Henryk Kaczorowski, Piaski, (PL)
(72) Pencakowski Roman
(54) Zestaw mebli skrzyniowych
(55)



- (51) 11-02 (11) **12029** (22) 2007 04 26 (21) 11394
(73) „Firma „RYD” Ryszard Drażkowski, Białe Błota, (PL)
(72) Drażkowski Ryszard
(54) Doniczka z podstawkiem
(55)



- (51) 06-09 (11) **12030** (22) 2007 02 02 (21) 10974
(73) TOP LAND Sp. z o.o., Ruda Śląska, (PL)
(72) Euglen Mania
(54) Materac leczniczo - relaksowy
(55)

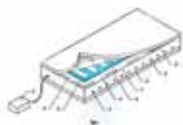

- (51) 09-99 (11) **12031** (22) 2007 02 16 (21) 11029
(73) Przedsiębiorstwo Wielobranżowe „VITPOL” ZPChr. Józef Przygodzki, Długa Wieś, (PL)
(72) Przygodzki Józef
(54) Strona przednia opakowania
(55)

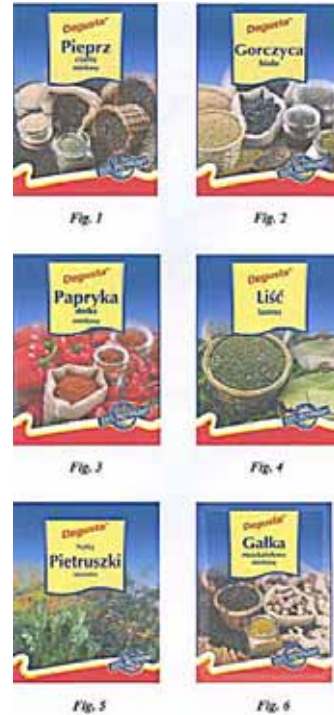

- (51) 14-02 (11) **12032** (22) 2006 11 17 (21) 10621
(73) Artboro S.C. R. Łacna, T. Kała, P. Kaliński, Opole, (PL)
(72) Łacna Romana, Kaliński Przemysław, Kała Tomasz
(54) Multimedialny terminal internetowy
(55)



- (51) 09-03 (11) **12033** (22) 2007 04 27 (21) 11396
(73) ADAMUS HT Sp. z o.o. Tworzywa - Formy - Roboty, Węgorzyno, (PL)
(72) Sikorski Dariusz
(54) Pojemnik z wieczkiem na produkty spożywcze, zwłaszcza lody
(55)



- (51) 09-05 (11) **12034** (22) 2007 04 04 (21) 11288
(73) „EKO-MAK” MAKARONY BABUNI Ryszard Kaczorowski, Rudniki, (PL)
(72) Kaczorowski Ryszard

(54) Opakowanie
(55)



(51) 24-01 (11) **12035** (22) 2006 10 27 (21) 10479
(73) Fabryka Maszyn Spożywczych „SPOMASZ” Pleszew S.A.,
Pleszew, (PL)
(72) Klamecki Robert, Daniewski Roman
(54) Kosze do sterylizatora
(55)

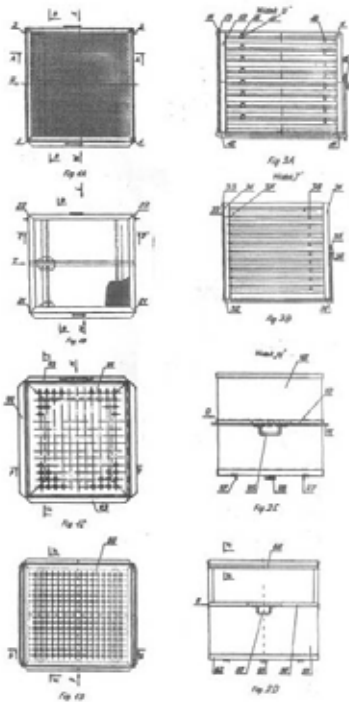

(51) 99-00 (11) **12036** (22) 2007 02 20 (21) 11039
(73) BEKO S.A., Warszawa, (PL)
(72) Sahin Murat
(54) Znak graficzny firmy
(55)



(51) 09-01 (11) **12037** (22) 2007 02 28 (21) 11065
(73) F.P.H.U. BUTELX - Grzegorz Kula, Bogucin Duży, (PL)
(72) Kula Grzegorz
(54) Butelka
(55)



(51) 09-01 (11) **12038** (22) 2007 05 15 (21) 11449
(73) F.P.H.U. BUTELX - Grzegorz Kula, Bogucin Duży, (PL)
(72) Kula Grzegorz
(54) Butelka
(55)



(51) 23-04 (11) **12039** (22) 2006 12 29 (21) 10805
(73) Przedsiębiorstwo Wielobranżowe SEDAN - NATURA FRESH
Mariusz Rogalski, Tłuchowo, (PL)
(72) Rogalski Mariusz
(54) Pochłaniacz wilgoci
(55)

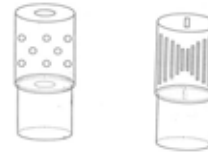

(51) 26-02 (11) **12040** (22) 2007 02 01 (21) 10956
(73) HUTY SZKŁA „GLOSS” Glonek, Glonek-Busz Spółka Jawna,
Poniec, (PL)
(72) Borkowski Andrzej
(54) Pojemnik znicza
(55)

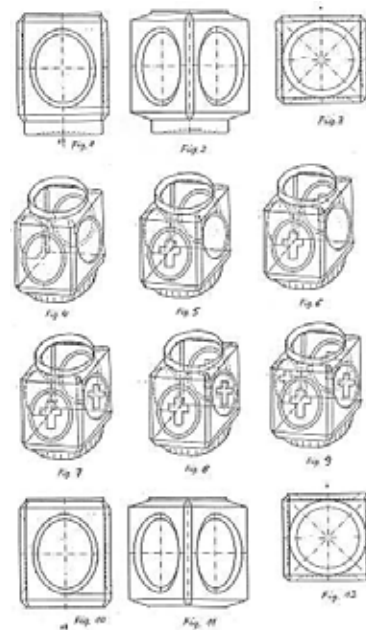

(51) 23-04 (11) **12041** (22) 2007 01 22 (21) 10893
 (73) PATRON Sp. z o.o., Wrocław, (PL)
 (72) Rydz Janusz
 (54) Moduł elektrofiltra powietrza
 (55)

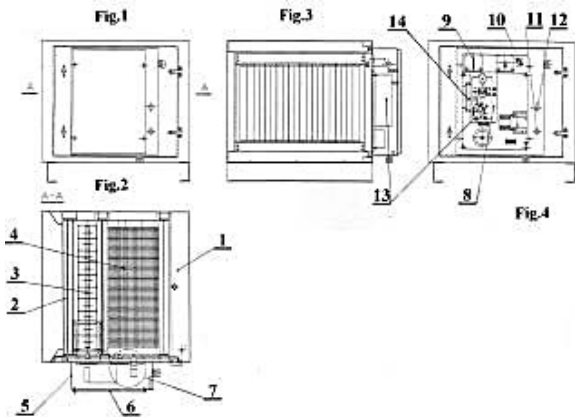

(51) 27-99 (11) **12042** (22) 2007 05 09 (21) 11433
 (30) 2006 12 07 (US)
 (73) REPUBLIC TOBACCO L.P., Glenview, (US)
 (72) Lin Mei
 (54) Maszyna do wytwarzania papierosów
 (55)



(51) 08-99 (11) **12043** (22) 2006 11 23 (21) 10662
 (30) 2006 05 30 (PL)
 (73) „KLAMEX” Zenon Oliszewski, Michalin, (PL)
 (72) Oliszewski Zenon
 (54) Karnisz
 (55)

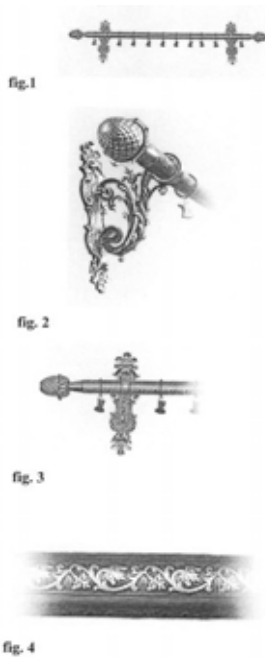

(51) 03-01 (11) **12044** (22) 2006 11 07 (21) 10543
 (73) Dobrowolska Renata, Wrocław, (PL)
 (72) Dobrowolska Renata

(54) Futerał na telefon komórkowy
 (55)

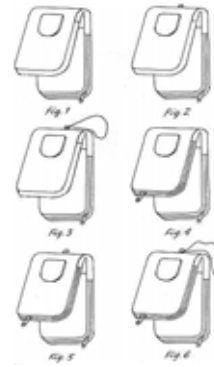

(51) 03-01 (11) **12045** (22) 2006 11 07 (21) 10544
 (73) Dobrowolska Renata, Wrocław, (PL)
 (72) Dobrowolska Renata
 (54) Futerał na telefon komórkowy
 (55)

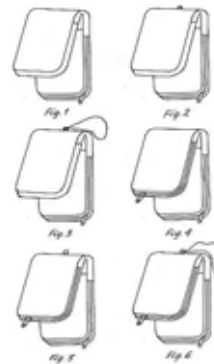

(51) 11-01 (11) **12046** (22) 2006 11 20 (21) 10629
 (73) PROGRES Przedsiębiorstwo Produkcyjno Handlowe Janusz Pawlik, Gdańsk, (PL)
 (72) Pawlik Janusz Aleksander, Pawlik Barbara Danuta, Pawlik Małgorzata Barbara
 (54) Kamień biżuteryjny bursztynowy płytkowy jednoobsadowy
 (55)

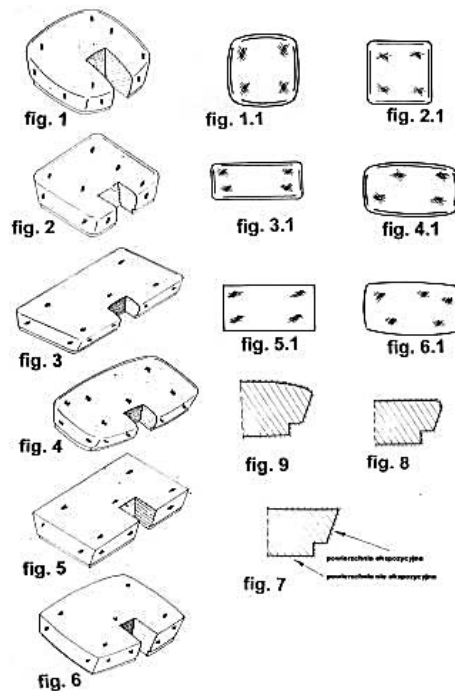

(51) 25-02 (11) **12047** (22) 2006 12 05 (21) 10706
 (73) P.P.H.U. PIM-STAL Michał Wawrzonowski, Warszawa, (PL)
 (72) Wawrzonowski Michał
 (54) Balustrada
 (55)

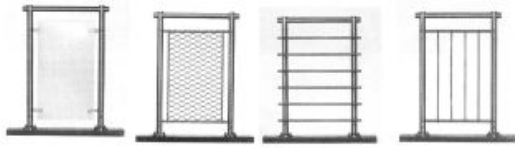

Fig. 1 Fig. 2 Fig. 3 Fig. 4

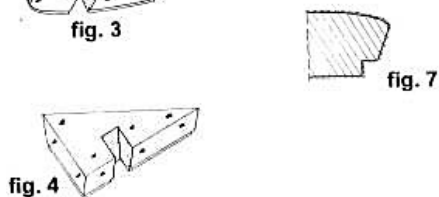
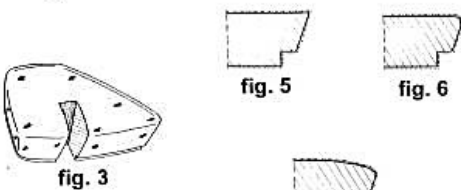
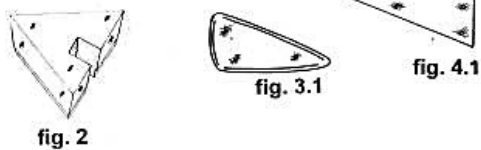
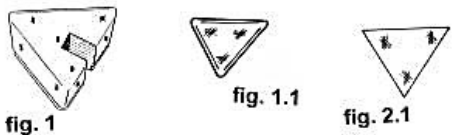

Fig. 5 Fig. 6 Fig. 7 Fig. 8



Fig. 9 Fig. 10 Fig. 11 Fig. 12

(51) 11-01 (11) **12048** (22) 2006 11 20 (21) 10628
 (73) PROGRES Przedsiębiorstwo Produkcyjno Handlowe Janusz Pawlik, Gdańsk, (PL)
 (72) Pawlik Janusz Aleksander, Pawlik Barbara Danuta, Pawlik Małgorzata Barbara
 (54) Kamień biżuteryjny bursztynowy płytkowy jednoobsadowy wielokątny
 (55)



(51) 06-06 (11) **12049** (22) 2006 04 18 (21) 10122
 (73) Perfecta Centrum Reklamy Szczebak Marcin, Wrocław, (PL)
 (72) Szczebak Marcin

(54) Urządzenie do mocowania szuflad
 (55)

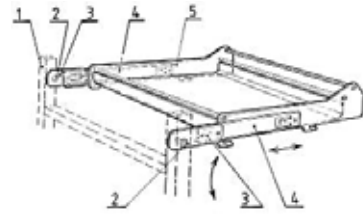

(51) 08-05 (11) **12050** (22) 2007 03 19 (21) 11192
 (73) Mura Ignacy, Rybnik, (PL)
 (72) Mura Ignacy
 (54) Wbijak zszywek
 (55)

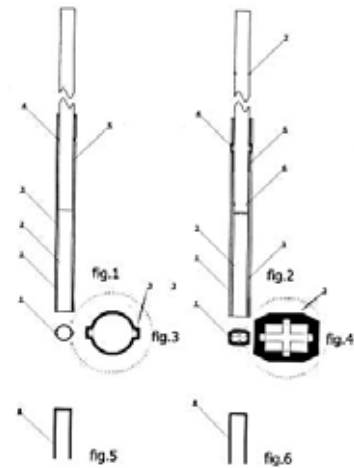

(51) 09-05 (11) **12051** (22) 2006 08 25 (21) 10155
 (73) INDYKPOL S.A., Olsztyn, (PL)
 (72) Sandomierski Tomasz, Kłopotowski Piotr
 (54) Opakowanie wyrobu wędliniarskiego, szczególnie parówek
 (55)



(51) 11-02 (11) **12052** (22) 2007 03 02 (21) 11105
 (73) Huta Szkła Gospodarczego Tadeusz Wrześniak, Ładna k/Tarnowa, (PL)
 (72) Wrześniak Tadeusz
 (54) Zestaw wazonów
 (55)

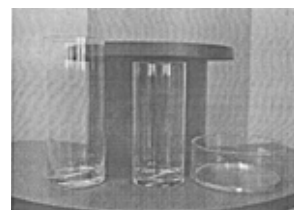

- (51) 29-01 (11) **12053** (22) 2006 04 25 (21) 9437
 (73) CIAT Sp. z o. o., Szczecin, (PL)
 (72) Szarycki Andrzej, Kaczmarek Krzysztof
 (54) Przeciwpowozarowa klapa odcinajaca
 (55)

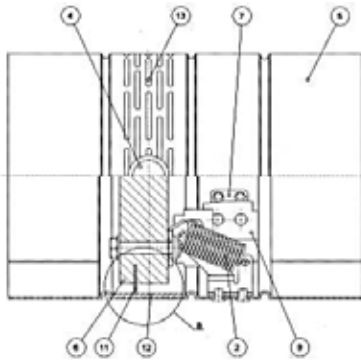
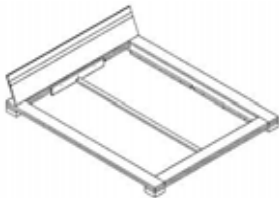

Fig. 1

- (51) 06-01 (11) **12054** (22) 2006 11 29 (21) 10684
 (73) Grudziąz Rafał Paweł, Warszawa, (PL)
 (72) Grudziąz Rafał Paweł
 (54) Łóżko
 (55)



350

WPISY I ZMIANY W REJESTRZE WZORÓW PRZEMYSŁOWYCH (nieuwzględnione w innych samodzielnych ogłoszeniach)

Poniższe zestawienie zawiera kolejno: numer rejestracji wzoru przemysłowego, datę wpisu, oznaczenie rubryki, w której dokonano wpisu lub zmiany oraz treść wpisu. Poszczególne rubryki rejestru wzorów przemysłowych zawierają następujące dane:

- rubryka A - nazwisko i imię albo nazwa, miejsce zamieszkania albo siedziba uprawnionego z prawa z rejestracji wzoru przemysłowego (miejscowość, kraj) oraz numer identyfikacji podatkowej NIP, a także numer PESEL albo numer identyfikacyjny REGON, o ile zgłaszający je wskazał,
 rubryka B - przedmiot wzoru przemysłowego,
 rubryka C - nazwisko i imię twórcy wzoru przemysłowego oraz jego miejsce zamieszkania (miejscowość, kraj),
 rubryka D - prawa ograniczające prawo z rejestracji,
 rubryka E - wnioski o unieważnienie i sprzeciwy oraz decyzje dotyczące danego prawa z rejestracji,
 rubryka F - data unieważnienia lub data i przyczyna wygaśnięcia prawa z rejestracji.

Uwaga: Publikacji podlegają: zmiana uprawnionego, twórcy, zmiana nazwy uprawnionego, prawa ograniczające prawo z rejestracji wzoru przemysłowego, sprostowania istotnych pomyłek.

- 2628, 2630, 2631** 2007 03 09 A. Wprowadzono zmianę nazwy uprawnionego przez wykreślenie wpisu: „JAROCIŃSKIE FABRYKI MEBLI S.A., Jarocin, Polska” i dokonanie wpisu: „ GAMMA Spółka z o. o., Częstochowa, Polska 151550249, 573-24-21-784”

- 3981, 3989** 2007 06 28 A. Wprowadzono zmianę nazwy uprawnionego przez wykreślenie wpisu: „CALOR S.A. Societe anonyme, Place Ambroise Courtois 69008 Lyon, Francja” i dokonanie wpisu: „CALOR S.A.S., Lyon, Francja”

- 5758, 6524** 2007 06 28 A. Wprowadzono zmianę nazwy uprawnionego przez wykreślenie wpisu: „WAWEL S.A., 31-534 Kraków ul. Masarska 6/8, Polska” i dokonanie wpisu: „WAWEL S.A., Kraków, Polska 350035154”

- 5779** 2007 07 02 D. Dokonano wpisu: „ Na podstawie tytułu wykonawczego: Nakaz zapłaty w postępowaniu nakazowym z dnia 24.11.2006 r., sygnatura akt I Nc 1116/06, Komornik Sądowy przy Sądzie Rejonowym w Gryfinie dokonał zajęcia prawa z rejestracji wzoru przemysłowego Rp-5779 na rzecz wierzyciela: Thyssen Krupp Energostal S.A. z siedzibą w Grudziądzu.”

- 5994, 5995, 6949, 6950** 2007 06 15 A. Wprowadzono zmianę uprawnionego przez wykreślenie wpisu: „Akademia Techniczno-Rolniczna im. J.J.Śniadeckich, 85-225 Bydgoszcz ul.ks. Kordeckiego 20, Polska” i dokonanie wpisu: „Uniwersytet Technologiczno-Przyrodniczy im. Jana i Jędrzeja Śniadeckich w Bydgoszczy, Bydgoszcz, Polska”

- 11002** 2007 06 28 A. Wprowadzono zmianę uprawnionego przez wykreślenie wpisu: „ Przedsiębiorstwo Produkcyjno-Handlowe” PAWBOL” Paweł Łuczak, Sułkowice, Polska” i dokonanie wpisu: „PAWBOL Spółka z ograniczoną odpowiedzialnością Sułkowice, Polska 551-23-84-957, 356891977”

351

DECYZJE STWIERDZAJĄCE WYGAŚNIĘCIE DECYZJI O UDZIELENIU PRAWA Z REJESTRACJI

Poniższe zestawienie zawiera numer zgłoszenia wzoru przemysłowego.

6927	10058	10344	10361
8128	10098	10345	10362
9214	10148	10346	10363

352

DECYZJE O UNIEWAŻNIENIU PRAWA Z REJESTRACJI

Poniższe zestawienie zawiera kolejno: numer rejestracji wzorów przemysłowych, datę unieważnienia prawa z rejestracji oraz treść decyzji.

7527	2006 10 09	unieważniono w całości prawo z rejestracji wzoru przemysłowego.
8760	2007 03 29	unieważniono prawo z rejestracji wzoru przemysłowego w części obejmującej odmiany 1 i 2 przedstawione na fig.1, fig. 2 i fig. 3.
9685	2007 05 10	unieważniono w całości prawo z rejestracji wzoru przemysłowego

353

DECYZJE O WYGAŚNIĘCIU PRAWA Z REJESTRACJI

Poniższe zestawienie zawiera kolejno: numer rejestracji wzorów przemysłowych i datę wygaśnięcia prawa z rejestracji.

2123	2006 04 04	2129	2006 04 06
2125	2006 04 05	2134	2006 04 19
2126	2006 04 05	2135	2006 04 19
2127	2006 04 05	2136	2006 04 23
2128	2006 04 05	2137	2006 04 26

2340	2006 04 03	2549	2006 04 11	3530	2006 04 05	3547	2006 04 26
2351	2006 04 09	2550	2006 04 11	3539	2006 04 05	4206	2005 08 31
2352	2006 04 09	2552	2006 04 17	3544	2006 04 12	4328	2006 04 30
2353	2006 04 09	2553	2006 04 19	3545	2006 04 12	4535	2006 04 05
2356	2006 04 11	2555	2006 04 23	3546	2006 04 26	4542	2006 04 30
2357	2006 04 12	2556	2006 04 23				
2358	2006 04 12	2564	2006 04 28				
2363	2006 04 17	2565	2006 04 30				
2364	2006 04 19	2566	2006 04 30				
2367	2006 04 23	2568	2006 04 30				
2369	2006 04 23	2569	2006 04 30				
2372	2006 04 26	2570	2006 04 30				
2530	2006 04 03	2589	2006 04 30				
2533	2006 04 06	2792	2006 04 26				
2538	2006 04 09	2933	2006 04 09				
2547	2006 04 12	2938	2006 04 30				
2548	2006 04 12	3485	2006 04 09				

354**DECYZJE O ZMIANIE LUB UCHYLENIU DECYZJI
(opublikowanych w Wiadomościach Urzędu Patentowego)**

Poniższe zestawienie zawiera kolejno: numer rejestracji wzorów przemysłowych, numer i rok wydania Wiadomości Urzędu Patentowego, w którym uchylona lub zmieniona decyzja została umieszczona, datę i treść decyzji, w której zmieniono decyzję poprzednią.

9660 04/2006 2007 03 21 uchylono decyzję o zarejestrowaniu wzoru przemysłowego

C'. WZORY ZDOBNICZE**355****DECYZJE O WYGAŚNIĘCIU
PRAWA Z REJESTRACJI**

Poniższe zestawienie zawiera kolejno: numer rejestru wzorów zdobniczych i datę wygaśnięcia prawa z rejestracji.

17601	2006 07 10	17613	2006 07 29
17611	2006 07 24	17615	2006 07 30

17661	2006 07 02	17754	2006 07 27
17662	2006 07 02	17763	2006 08 06
17673	2006 07 20	17763	2006 08 06
17677	2006 07 20	17766	2006 08 14
17735	2006 07 02	17773	2006 08 24
17743	2006 07 09	17775	2006 08 31
17744	2006 07 09		

D. ZNAKI TOWAROWE

Cyfrowe kody identyfikacyjne (wg normy WIPO ST. 60), które poprzedzają informacje o dokonanej rejestracji oznaczają:

- (111) – numer prawa ochronnego
- (151) – data wydania decyzji o udzieleniu prawa ochronnego
- (210) – numer zgłoszenia
- (220) – data zgłoszenia
- (441) – data ogłoszenia o zgłoszeniu
- (510) – wykaz towarów
- (511) – klasy towarowe
- (531) – symbol klasyfikacji elementów graficznych znaku
- (540) – określenie znaku towarowego ze wskazaniem kolorów
- (551) – wskazanie kategorii znaku towarowego lub udzielonego prawa jeżeli dotyczy wspólnego prawa ochronnego, wspólnego znaku towarowego albo wspólnego znaku towarowego gwarancyjnego
- (732) – nazwisko i imię lub nazwę uprawnionego, jego miejsce zamieszkania lub siedzibę oraz kod kraju

356

REJESTRACJA

(od nr 188 901 do nr 190 300)

(111) **188901** (220) 2000 10 23 (210) 226038
 (151) 2007 05 29
 (732) Zakład Produkcyjno Handlowo Usługowy DELIC-POL
 Spółka z.o.o., Lindów, PL.
 (540)



Kolor znaku: pomarańczowy, żółty, zielony, wiśniowy, biały, czarny, brązowy, czerwony
 (531) 4.3, 5.7, 8.1, 25.5, 27.5, 29.1
 (510), (511) **30** ciasta, ciasteczka, w tym ciastka piernikowe i biszkoptowe, ciastka biszkoptowe nadziewane i oblewane czekoladą, wyroby ciastkarskie, wyroby piekarnicze, wyroby cukiernicze i czekoladowe, ciasta w proszku, batony, bułeczki słodkie, ciasta z owocami, herbatniki, słodczyce na choinkę, wafle.

(111) **188902** (220) 2003 05 26 (210) 265342
 (151) 2006 05 08 (441) 2003 12 01
 (732) Studio Architektoniczne OZONE Gianmaria Bernardi,
 Grzegorz Czaus, Wrocław, PL.
 (540) OZONE
 (510), (511) **35** doradztwo w zakresie prowadzenia działalności gospodarczej, konsulting, **36** agencje nieruchomości, zarządzanie nieruchomościami, **37** usługi związane z budową obiektów mieszkalnych, sportowych, handlowych, produkcyjnych, budowa dróg, linii przesyłowych, rurociągów, portów, obiektów inżynierii wodnej, instalacji hydraulicznych, grzewczych, gazowych, wodnokanalizacyjnych, rozbiórka i wyburzanie obiektów, wykonywanie wykopów i wierceń, instalowanie dźwigów, wind i schodów ruchomych, tyn-

kowanie, malowanie, tapetowanie, stawianie rusztowań, **42** projektowanie budowlane, urbanistyczne i technologiczne, dekoracja wnętrz, architektura.

(111) **188903** (220) 2003 12 23 (210) 274376
 (151) 2007 05 23 (441) 2004 04 19
 (732) CCI Coey Corporate Imaging Marina Coey, Warszawa, PL.
 (540)



Kolor znaku: jasnoniebieski, jasnozielony
 (531) 24.17.25, 27.5.1, 29.1.12
 (510), (511) **35** pośrednictwo pracy, pośrednictwo sprzedaży na rzecz osób trzecich, **38** komputery (przesyłanie informacji tekstowej i obrazowej), usługi dostarczania sieci telekomunikacyjnej dla potrzeb obsługi „call center”, usługa zapewniania połączeń telekomunikacyjnych, **39** dostarczanie towarów zamówionych korespondencyjnie, **41** nauczanie korespondencyjne, **42** usługi kawiarenki internetowej.

(111) **188904** (220) 2004 01 15 (210) 275009
 (151) 2006 09 25 (441) 2004 04 19
 (732) Polska Telefonia Cyfrowa Sp. z o.o., Warszawa, PL.
 (540) Heyah
 (510), (511) **09** aparaty telefoniczne, przewody i słuchawki telefoniczne, telefony komórkowe, zestawy głośno mówiące, anteny, baterie do tych telefonów, ładowarki, obudowy kolorowe, zestawy słuchawkowe, karty PCMCIA, obudowy, uchwyty i pokrowce do telefonów komórkowych, karty telefoniczne do automatów, karty telefoniczne do telefonów komórkowych, karty sim, urządzenia do przetwarzania informacji, współpracujące z komputerami w zakresie przekazywania dźwięku i obrazu, czyste i zapisane magnetyczne nośniki danych,

audio i video, **35** usługi w zakresie reklamy: organizacja kampanii reklamowych, wynajem i sprzedaż miejsca i czasu na reklamy, usługi w zakresie dystrybucji i doręczania prospektów reklamowych, ofert sprzedaży i próbek reklamowych, również za pośrednictwem sieci teleinformatycznych - internetu, pośrednictwo w sprzedaży towarów za pośrednictwem internetu, usługi rejestrowania, kompilacji, systematyzacji pisemnych informacji i ich przekazywaniu za pośrednictwem sieci telefonicznych, internetu, dostarczanie pakietów informacji, tekstów reklamowych dostosowanych do indywidualnych wymagań odbiorcy, usługi informacji o działalności gospodarczej i handlowej, sprzedaży usług turystycznych oraz w zakresie rozrywki, usługi świadczony w systemie on-line w zakresie kupna i sprzedaży, sprzedaży aukcyjnej i promocyjnej towarów i usług, usługi w zakresie umożliwiania wymiany informacji i konwersacji w czasie realnym za pośrednictwem sieci teleinformatycznych internet i telefonów komórkowych, **36** usługi w zakresie pośrednictwa w zawieraniu umów ubezpieczeniowych, umów kredytowych za pośrednictwem telefonu i sieci teleinformatycznych internet, sprawdzanie stanu konta za pośrednictwem telefonu i sieci teleinformatycznych internet, **38** usługi świadczone przez operatora sieci telefonii komórkowej w zakresie obsługi połączeń abonentów telefonii komórkowej, usługi przekazywania głosu i obrazu w systemie przekazu fonicznego i cyfrowego, usługi teleksowych i telefaksowych, usługi w zakresie zbierania i przekazywania informacji, przesyłanie informacji tekstowej i obrazowej za pośrednictwem komputerów i sieci informatycznych, przekazywanie danych przy pomocy terminali komputerowych, przesyłanie wiadomości, danych, głosu i obrazu za pomocą przekazu satelitarnego, usługi przekazywania poczty elektronicznej za pośrednictwem sieci telefonii komórkowej i telefonów komórkowych, udostępnianie połączeń z sieciami informatycznymi, wypożyczanie urządzeń służących do przekazywania głosu, obrazu, i danych za pomocą telefonii analogowej, cyfrowej, satelitarne, udostępnianie stron internetowych za pośrednictwem telefonii komórkowej bezpośrednio na wyświetlaczu aparatu telefonicznego, usługi w zakresie umożliwiania wymiany informacji i konwersacji w czasie realnym za pośrednictwem sieci teleinformatycznych internet i telefonów komórkowych, zbieranie i przekazywanie informacji, przekazywanie informacji lokalnej dotyczącej obszaru na którym znajduje się odbiorca zgodnie z indywidualnymi wymaganiami, **39** udzielanie informacji telefonicznych dotyczących turystyki, organizacji podróży i oferowanie sprzedaży usług w tym zakresie, **41** usługi nauczania i rozrywki prowadzone za pośrednictwem sieci teleinformatycznych internet i telefonów komórkowych, organizowanie konkursów edukacyjnych i rozrywkowych, organizacja gier rozrywkowych, przeprowadzanie plebiscytów, udzielanie informacji telefonicznych w zakresie rozrywki.

(111) **188905** (220) 2004 01 30 (210) 275644
 (151) 2006 10 25 (441) 2004 05 04
 (732) „MORELI” Firma Produkcyjno-Handlowa Karol Morel,
 Bliżyce, PL.
 (540)



(531) 26.2.1, 27.5.1
 (510), (511) **06** wyroby artystyczne i dzieła sztuki z metali nieszlachetnych, cyfry i litery z metali nieszlachetnych z wyjątkiem czcionek, dzwonki wg klasy 06, przybory kościelne i dewocjonalia z metali nieszlachetnych, figurki i statuetki z metali nieszlachetnych, tabliczki identyfikacyjne metalowe, klucze, kółka do kluczy metalowe, nasadki metalowe na laski, pudełka i pojemniki metalowe, plakietki pamiątkowe metalowe, płyty pamiątkowe metalowe, zamknięcia do pojemników i szyldy metalowe, sprzączki z metali nieszlachetnych, **14** biżuteria, amulety i bransoletki jako biżuteria, breloczki i broszki jako biżuteria, breloczki ozdobne, emblematy i pudełka z metali szlachetnych, figurki i gasidła do świec z metali szlachetnych, przybory kościelne i dewocjonalia z metali szlachetnych, medale, kołnierzyki do lichtarzy i sprzączki z metali szlachetnych, medaliony jako biżuteria, naczynia z metali szlachetnych w tym sakralne, ozdoby wg klasy 14, serwetniki i świeczniki z metali szlachetnych, **20** dzieła sztuki

i figurki z drewna, wosku, gipsu lub tworzyw sztucznych, bursztyń, dekoracje przestawne, wyroby koszykarskie, przybory kościelne i dewocjonalia niemetalowe, ramy do obrazów, wyroby drewniane lub z tworzyw sztucznych wg klasy 20, skrzynie niemetalowe, **21** otwieracze do butelek, wyroby ceramiczne dla gospodarstwa domowego, figurki z porcelany, terakoty lub szkła, przybory do użytku domowego nie z metali szlachetnych, świeczniki i lichtarze nie z metali szlachetnych, naczynia nie z metali szlachetnych w tym sakralne, serwetniki i wazony nie z metali szlachetnych, **26** błyskotki do ubrań, emblematy nie z metali szlachetnych, emblematy ozdobne, guziki, ozdoby i zapięcia wg klasy 26, klamry do zamykania toreb, sprzączki i haczyki wg klasy 26, **35** agencja importowo-eksportowa, agencja reklamowa, organizowanie wystaw handlowych lub reklamowych, pokazy towarów, promocja sprzedaży dla osób trzecich, zaopatrzenie osób trzecich jako usługi zakupów produktów lub usług dla innych przedsiębiorstw, reklamy, zgrupowanie na rzecz osób trzecich wyżej wymienionych towarów pozwalające nabywcy wygodnie oglądać i kupować te towary przy wykorzystaniu Internetu, zgrupowanie na rzecz osób trzecich wyżej wymienionych towarów pozwalające nabywcy wygodnie je oglądać i kupować te towary w sklepie wielobranżowym i hurtowni wielobranżowej.

(111) **188906** (220) 2004 02 10 (210) 276144
 (151) 2007 06 01 (441) 2004 05 17
 (732) PHU GRODNO Spółka z o.o., Michałów Grabina, PL.
 (540)



Kolor znaku: granatowy
 (531) 15.9.1, 26.11.3, 27.5.1, 29.1.4
 (510), (511) **09** przewody, kable, gniazdka, wtyczki, przełączniki i inne kontakty elektryczne, **11** abażury, lampy oświetleniowe, luminescencyjne lampy, żarówki, grzejniki elektryczne, elektryczne materiały oświetleniowe.

(111) **188907** (220) 2005 02 24 (210) 291583
 (151) 2007 04 20 (441) 2005 05 30
 (732) TROLL MARKET Spółka z ograniczoną odpowiedzialnością,
 Łódź, PL.
 (540) be oneself

(510), (511) **18** torby, plecaki, portfele, rzemienie, skóry, paski, skórzane paski zawarte w tej klasie, walizki, **25** ubrania, berety, czapki, kapelusze, nakrycia głowy, buty, obuwie, paski zawarte w tej klasie, bielizna, odzież z tworzyw naturalnych i sztucznych.

(111) **188908** (220) 2005 03 21 (210) 292751
 (151) 2007 05 29 (441) 2005 06 27
 (732) „AGRO BRUSNO” Spółka z o.o., Kocury, PL.
 (540)



Kolor znaku: zielony, pomarańczowy, złoty, czarny, żółty, brązowy, jasnoróżowy, szary, biały

(531) 2.1.25, 5.7.3, 14.9.10, 27.5.1, 29.1.15
 (510), (511) **01** preparaty chemiczne dla przemysłu, środki chemiczne dla rolnictwa i leśnictwa z wyjątkiem fungicydów, herbicydów, insektycydów oraz środków przeciw pasożytom, środki ochrony nasion, nawozy dla rolnictwa, nawozy użyźniające glebę, ziemia do upraw, alkohol etylowy, **07** maszyny i części maszyn rolniczych, urządzenia i narzędzia inne niż o napędzie ręcznym do produkcji rolnej i przetwórstwa płodów rolnych o ile zawarte są w klasie 07, **29** mięso, mięso świeże i mrożone w tuszach dzielonych na części,

mięso wieprzowe, drobiowe i królicze, mięso z dziczyzny, podroby mięsne, przetwory z podrobów mięsnych i z krwi, ekstrakty mięsne, konserwy mięsne, wyroby garmazeryjne mięsne: galaretki jadalne, pasztety, pasztety z wątróbek zwierzęcych w tym również z przeważającym użyciem składników pochodzenia roślinnego, pasty, wyroby wędliniarskie na bazie mięsa drobiowego, wieprzowego i wołowego, warzywa, warzywa i owoce konserwowane, suszone i gotowane, przetwory z warzyw i owoców, sałatki owocowe, sałatki warzywne, dżemy, konfitury i marmolady, mrożone owoce, mleko i produkty mleczne, napoje mleczne, jogurty, masło, margaryna, śmietana, twarogi i twarożki, serki homogenizowane, serki topione, sery, sery dojrzale, pleśniowe sery dojrzale, świeże sery niedojrzałe, sery solankowe, sery żółte w tym twarde i miękkie, **30** wyroby na bazie mąki, przetworów zbożowych, mąka, mąka z jęczmienia, mąka kukurydziana, mąka pszenna, mąka ziemniaczana do celów spożywczych, przetwory zbożowe: mąka, kasza, grys, płatki, skrobia do celów spożywczych, produkty żywnościowe ze skrobi, paszteciki drobiowe, pierogi i pierożki nadziewane mięsem drobiowym, sushi drobiowe, sosy do mięsa, środki wiążące do wytworów garmazeryjnych i wędliniarskich, preparaty do zmiękczenia mięsa, **31** produkty rolne, ogrodnicze, leśne oraz ziarna nie ujęte w innych klasach, produkty i ziarna rolnicze zbóż, jęczmień, kukurydza, otręby zbożowe, owies, żyto, ziemniaki, świeże owoce i warzywa, nasiona, rośliny i kwiaty naturalne, sadzonki, cebulki, kłącza i nasiona roślin ozdobnych, owocowych, warzyw i jarzyn, żywe zwierzęta: bydło, trzoda chlewna, drób i zwierzęta łowne, karmy dla zwierząt gospodarskich i domowych, pasze, mieszanki paszowe, koncentraty i superkoncentraty paszowe, dodatki do pasz nie do celów leczniczych, spożywcze pasze wzmacniające dla zwierząt, **32** wody mineralne i gazowane oraz inne napoje bezalkoholowe, woda mineralna wysoko mineralizowana, woda sodowa, woda stołowa, produkty do wytwarzania wody gazowanej, produkty do wytwarzania wody mineralnej, napoje owocowe, zagęszczone soki owocowe, soki owocowe, soki warzywne i owocowo-warzywne, syropy i inne preparaty do produkcji napojów, ekstrakty owocowe bezalkoholowe, esencje do produkcji napojów, nektary owocowe, **33** napoje alkoholowe, napoje alkoholowe destylowane: wina, wódki, miody pitne, napoje alkoholowe zawierające owoce, ekstrakty alkoholowe, esencje alkoholowe, **35** usługi agencji importowe-eksportowej produktów rolno-spożywczych, usługi pośrednictwa i przedstawicielstwa handlowego na rzecz firm krajowych i zagranicznych, usługi marketingowe, usługi reklamowe, dystrybucja materiałów reklamowych, próbek i wzorów wyrobów, usługi w zakresie organizacji: pokazów, wystaw i targów w celach handlowych i promocyjnych, zgrupowanie na rzecz osób trzecich różnych towarów pozwalające nabywcy wygodnie je oglądać i kupować w hurtowniach zboża, nasion, owoców, warzyw, pasz dla zwierząt, żywych zwierząt i sklepach detalicznych z żywnością, napojami i wyrobami tytoniowymi, organizacja i prowadzenie skupu owoców i warzyw, **39** usługi w dziedzinie towarowego transportu drogowego pojazdami uniwersalnymi i specjalistycznymi, specjalistyczny transport chłodniczy artykułów spożywczych, usługi w zakresie przechowywania, magazynowania (magazynowanie chłodnicze), pakowania, konfekcjonowania, schładzania i załadunku produktów rolno-spożywczych, usługi informacyjne i pośrednictwo w zakresie transportu i spedycji, **40** usługi w zakresie przetwórstwa płodów rolnych, nasion (ziarna), owoców i warzyw o ile zawarte są w klasie 40, przetwórstwo ziemniaków i zbóż, młynarstwo, wyłaczanie owoców, ubój zwierząt, przetwórstwo mięsne, przetwarzanie i przerabianie surowców mięsnych, usługi w zakresie konserwowania żywności, wędzenie żywności, przetwórstwo mleka, **41** usługi edukacyjne i szkoleniowe w formie kursów, szkoleń i konferencji z zakresu rolnictwa, ogrodnictwa, leśnictwa i gospodarki łowieckiej, technologii upraw rolnych, stosowania nawozów i środków ochrony roślin, chowu i hodowli zwierząt, usługi związane z organizacją imprez kulturalnych, rekreacyjnych, rozrywkowych i wypoczynkowych, **43** usługi hotelarskie związane z rezerwacją, czasowym zakwaterowaniem oraz wyżywieniem w hotelach, motelach, pensjonatach, domach wczasowych i turystycznych, usługi gastronomiczne związane z podawaniem potraw i napojów w barach, kafeteriach, kawiarniach, restauracjach, stołówkach, przygotowanie dań na zamówienie oraz ich dostawa dla odbiorców zewnętrznych - catering, obsługa imprez promocyjnych, przyjęć, bankietów, zabaw, balów na zlecenie osób trzecich polegające na zaopatrzeniu w żywność i napoje, **44** wszystkie usługi odnoszące się do obsługi rolnictwa, ogrodnictwa, leśnictwa, hodowli zwierząt gospodarskich i zwierząt łownych o ile

zawarte są w klasie 44, kompleksowa obsługa uprawy ziemniaków, zbóż, owoców i warzyw, nasiennictwo, ogrodnictwo, sadownictwo, warzywnictwo, chów i hodowla bydła, trzody chlewnej i zwierząt łownych, serwis weterynaryjny, doradztwo rolnicze, wypożyczanie maszyn i sprzętu rolniczego.

(111) **188909** (220) 2005 05 19 (210) 295287
 (151) 2007 05 21 (441) 2005 08 22
 (732) TYMBARK Spółka Akcyjna, Tymbark, PL.
 (540)



Kolor znaku: zielony, biały, jasnozielony, ciemnozielony, czerwony, pomarańczowy

(531) 5.7.11, 5.7.13, 25.1.15, 27.5.1, 29.1.15
 (510), (511) **29** galaretki jadalne, jogurty, marmolady, dżemy, produkty mleczne, produkty mleczne z owocami, napoje mleczne z sokami owocowymi, mrożone owoce, chrupki o smaku pomarańczowym, **30** lody, słodczyce, cukierki, landrynki, wyroby cukiernicze, czekolady, batony, ciastka, sorbety, **32** napoje bezalkoholowe, soki, soki owocowe, soki przecierowe, napoje, napoje owocowe, napoje wieloowocowe, syropy, nektary, nektary owocowe, esencje do produkcji napojów, proszki do produkcji napojów, napoje musujące, napoje izotoniczne, soki z błonnikiem, napoje z mięszem z owoców, nektary z mięszem z owoców, soki z mięszem z owoców, napoje z kawałkami owoców, soki z kawałkami owoców napoje z witaminami.

(111) **188910** (220) 2005 06 20 (210) 296717
 (151) 2007 05 30 (441) 2005 10 03
 (732) ATM Grupa S.A., Bielany Wrocławskie, PL.
 (540)



Kolor znaku: zielony, biały, żółty, czerwony, czarny

(531) 20.5.13, 25.12.1, 27.5.1, 29.1.15
 (510), (511) **09** programy gier komputerowych, **16** wydawnictwa jednorazowe, kartki pocztowe, przybory do pisania, notesy, artykuły biurowe, fotografie, papierowe chusteczki do nosa, **18** wyroby ze skóry i imitacji skóry, parasolki, **21** naczynia, wyroby ze szkła, porcelany, fajansu, przybory toaletowe, **25** ubrania, obuwie, nakrycia głowy, **28** gry, ozdoby choinkowe, gry planszowe, karty do gry, **32** piwo, napoje bezalkoholowe, napoje i soki owocowe, **33** napoje alkoholowe, **34** tytoń, przybory dla palaczy, zapalki, **41** produkcja filmów, programów radiowych i telewizyjnych, organizowanie i produkcja widowisk, usługi studiów filmowych.

(111) **188911** (220) 2004 04 13 (210) 279213
 (151) 2007 03 09 (441) 2004 07 26
 (732) ESTETICA Dobrochna Klinowska, Kraków, PL.
 (540) ESTETICA STUDIO
 (510), (511) **10** lasery do celów medycznych, aparaty i instrumenty medyczne, **44** salony piękności, opieka zdrowotna.

(111) **188912** (220) 2004 04 13 (210) 279214
 (151) 2007 03 09 (441) 2004 07 26
 (732) ESTETICA Dobrochna Klinowska, Kraków, PL.
 (540)



Kolor znaku: biały, niebieski

(531) 26.4.2, 27.5.1, 29.1.12

(510), (511) **10** lasery do celów medycznych, aparaty i instrumenty medyczne, **44** salony piękności, opieka zdrowotna.

(111) **188913** (220) 2004 09 28 (210) 285938
 (151) 2007 03 07 (441) 2005 01 10
 (732) Mackar Wytwórnia Chemiczno-Kosmetyczna Dariusz Makarczyk, Warszawa, PL.
 (540)



Kolor znaku: granatowy, niebieski, różowy, biały

(531) 2.7.10, 27.5.1, 29.1.1, 29.1.4, 29.1.6

(510), (511) **03** kosmetyki do pielęgnacji skóry i włosów dla niemowląt, dzieci i matek, pomadki i płyny do prania, chusteczki nasączone, akcesoria do pielęgnacji niemowląt zawarte w klasie 3.

(111) **188914** (220) 2004 09 30 (210) 285999
 (151) 2007 03 14 (441) 2005 01 10
 (732) „POLITAN” Spółka Jawna Bogdan i Rafał Tannenberg, Czyżowice, PL.
 (540)



Kolor znaku: biały, czerwony, bordowy, kremowy, czarny, różowy, beżowy

(531) 2.3.1, 26.2.1, 26.4.2, 27.5.1, 29.1.14

(510), (511) **06** folie metalowe do zawijania i pieczenia, foremki metalowe do pieczenia i smażenia, foremki do lodu metalowe, pojemniki do pakowania metalowe, opakowania z białej blachy, **07** urządzenia dozujące do taśmy przylepnej, maszyny i urządzenia do pakowania, zawijania, pakowarki, **16** bibuła filtracyjna, bibuły, papierowa bielizna stołowa, opakowania do butelek z kartonu lub papieru, opakowania do butelek z tektury, chorągiewki papierowe, papierowe chusteczki do nosa, papierowe ręczniki do demakijażu, osłony na doniczki z papieru, dozowniki taśmy przylepnej, filtry do kawy papierowe, folie z tworzyw sztucznych, folie z tworzyw sztucznych z pęcherzykami powietrza do pakowania lub zabezpieczania w transporcie, torebki, rękawy do gotowania w kuchenkach mikrofalowych, torebki, rękawy

do gotowania, pieczenia, obrusy papierowe, papier do pakowania, papier w arkuszach, papier pergaminowy, papier do pieczenia, pojemniki papierowe, taśmy przylepne do celów papierniczych lub do użytku domowego, taśmy przylepne do materiałów piśmiennych, pudełka kartonowe lub papierowe, ręczniki papierowe, ręczniki do twarzy papierowe, rożki papierowe w kształcie stołka, serwetki papierowe, serwetki papierowe do demakijażu, serwetki papierowe stołowe, serwety na stół papierowe, tuby tekturowe, papierowe serwetki toaletowe, torby do pakowania, woreczki z papieru lub tworzyw sztucznych, torby na śmieci z papieru lub tworzyw sztucznych, torebki do pakowania, woreczki z papieru lub tworzyw sztucznych, torebki papierowe do odkurzaczy, **17** materiały do pakowania z gumy i tworzyw sztucznych, pojemniki do pakowania z tworzyw sztucznych, **21** filtry do herbaty, filtry do kawy, formy, foremki do ciast, gąbki do celów domowych, gąbki toaletowe, pudełka na herbatę, ircha do czyszczenia, okładki na karty jadłospisowe, kłosze do przykrywania masła, kłosze do przykrywania sera, kubki z papieru lub tworzyw sztucznych, kubły, kubły na śmieci, foremki do lodu, pojemniki do użytku w domu lub w kuchni, pojemniki na chleb, pokrowce na deski do prasowania, rękawice do prac domowych, tace papierowe do użytku domowego, talerze papierowe, torby izotermiczne, torby ozdobne do wyrobów cukierniczych, ściereczki, pakuły, ścińki do czyszczenia, naczynia i sztucce jednorazowe, zmywaki kuchenne, **22** materiały do pakowania nie z gumy i nie z tworzyw sztucznych, sznurki, sznurki do pakowania, szpagat do pakowania, sznury i linki.

(111) **188915** (220) 2004 09 30 (210) 286025
 (151) 2007 04 03 (441) 2005 01 10
 (732) GlaxoSmithKline Consumer Healthcare Spółka z ograniczoną odpowiedzialnością, Warszawa, PL.
 (540)



Kolor znaku: granatowy, fioletowy, czerwony, niebieski, żółty, biały

(531) 1.15.3, 26.1.2, 26.11.1, 26.11.13, 27.5.1, 29.1.15

(510), (511) **28** gry planszowe, **41** edukacja, nauczanie, rozrywka, organizowanie konkursów edukacyjnych i rozrywkowych, prowadzenie kursów edukacyjnych dotyczących przemysłu farmaceutycznego i środków farmaceutycznych.

(111) **188916** (220) 2004 09 30 (210) 286026
 (151) 2007 04 03 (441) 2005 01 10
 (732) GlaxoSmithKline Consumer Healthcare Spółka z ograniczoną odpowiedzialnością, Warszawa, PL.
 (540)



Kolor znaku: granatowy, biały, czerwony, żółty, niebieski

(531) 26.1.2, 26.11.1, 26.11.13, 27.5.1, 29.1.15

(510), (511) **28** gry planszowe, **41** edukacja, nauczanie, rozrywka, organizowanie konkursów edukacyjnych i rozrywkowych, prowadzenie kursów edukacyjnych dotyczących przemysłu farmaceutycznego i środków farmaceutycznych.

(111) **188917** (220) 2004 09 30 (210) 286027
 (151) 2007 04 03 (441) 2005 01 10

(732) GlaxoSmithKline Consumer Healthcare Spółka z ograniczoną odpowiedzialnością, Warszawa, PL.
(540)



Kolor znaku: granatowy, biały, czerwony, niebieski, żółty
(531) 1.3.1, 1.7.1, 9.1.10, 26.1.2, 27.5.1, 29.1.15
(510), (511) **28** gry planszowe, **41** edukacja, nauczanie, rozrywka, organizowanie konkursów edukacyjnych i rozrywkowych, prowadzenie kursów edukacyjnych dotyczących przemysłu farmaceutycznego i środków farmaceutycznych.

(111) **188918** (220) 2004 10 01 (210) 286039
(151) 2007 03 16 (441) 2005 01 10
(732) PHU POLCAN Roman Kwiatkowski, Ożarów Mazowiecki, PL.
(540)



Kolor znaku: czerwony, biały, czarny
(531) 26.4.2, 27.5.1, 29.1.13
(510), (511) **02** tonery i tusze, tonery i tusze do drukarek, fotokopiarek, pojemniki z tuszem, tonerem, **09** sprzęt komputerowy: urządzenia do przekształcania wartości cyfrowych na informacje graficzne, komputery, hardware, software, komputerowe urządzenia peryferyjnej monitor, klawiatury, urządzenia wejścia i wyjścia, drukarki komputerowe, pamięci masowe, **16** artykuły biurowe: artykuły biurowe z wyjątkiem mebli, taśmy nasączone tuszem do drukarek komputerowych, papier do drukarek, druki dotyczące oprogramowania komputerowego, **37** instalacje telefaksów, naprawy komputerów, drukarek, kopiarek.

(111) **188919** (220) 2004 10 04 (210) 286099
(151) 2007 03 16 (441) 2005 01 10
(732) „BRUK-BET” Krzysztof Witkowski, Nieciecza, PL.
(540) TATRY

(510), (511) **01** preparaty do konserwacji i zabezpieczenia cegieł, cementu, betonu, środki chemiczne dla przemysłu, środki do konserwacji murów, kleje do celów przemysłowych, preparaty do gruntowania, preparaty nadające nieprzepuszczalność cementu, spoiwa do betonu, cement, dolomit do celów przemysłowych, **06** bramy metalowe, ogrodzenia metalowe, materiały blacharskie do budownictwa, konstrukcje metalowe, okucia metalowe, płytki podłogowe i konstrukcyjne metalowe, pojemniki metalowe, rury metalowe, zbrojenia do betonu, metalowa kostka brukowa, kratki ochronne, **19** beton i betonowe elementy budowlane, budowlane materiały i konstrukcje niemetalowe, ogrodzenia i słupki niemetalowe, kamień budowlany, cegły, materiały do budowy i pokryć dróg, nawierzchnie drogowe, gazony, kamień i wyroby kamieniarskie, w tym kamienie posadzkowe, kostka brukowa, krawężniki, obrzeża, palisady niemetalowe, płytki podłogowe, płytki elewacyjne betonowe, płyty budowlane, pustaki, rury niemetalowe, sztuczny kamień, wyroby betonowe wibroprasowane, **37** informacja i nadzór budowlany, kamieniarstwo, usługi brukarskie.

(111) **188920** (220) 2004 10 04 (210) 286101
(151) 2007 03 16 (441) 2005 01 10
(732) „BRUK-BET” Krzysztof Witkowski, Nieciecza, PL.
(540) FINEZJA

(510), (511) **01** preparaty do konserwacji i zabezpieczenia cegieł, cementu, betonu, środki chemiczne dla przemysłu, środki do konser-

wacji murów, kleje do celów przemysłowych, preparaty do gruntowania, preparaty nadające nieprzepuszczalność cementu, spoiwa do betonu, cement, dolomit do celów przemysłowych, **06** bramy metalowe, ogrodzenia metalowe, materiały blacharskie do budownictwa, konstrukcje metalowe, okucia metalowe, płytki podłogowe i konstrukcyjne metalowe, pojemniki metalowe, rury metalowe, zbrojenia do betonu, metalowa kostka brukowa, kratki ochronne, **19** beton i betonowe elementy budowlane, budowlane materiały i konstrukcje niemetalowe, ogrodzenia i słupki niemetalowe, kamień budowlany, cegły, materiały do budowy i pokryć dróg, nawierzchnie drogowe, gazony, kamień i wyroby kamieniarskie, w tym kamienie posadzkowe, kostka brukowa, krawężniki, obrzeża, palisady niemetalowe, płytki podłogowe, płytki elewacyjne betonowe, płyty budowlane, pustaki, rury niemetalowe, sztuczny kamień, wyroby betonowe wibroprasowane, **37** informacja i nadzór budowlany, kamieniarstwo, usługi brukarskie.

(111) **188921** (220) 2004 10 04 (210) 286102
(151) 2007 03 16 (441) 2005 01 10
(732) „BRUK-BET” Krzysztof Witkowski, Nieciecza, PL.
(540) CYKLOP

(510), (511) **01** preparaty do konserwacji i zabezpieczenia cegieł, cementu, betonu, środki chemiczne dla przemysłu, środki do konserwacji murów, kleje do celów przemysłowych, preparaty do gruntowania, preparaty nadające nieprzepuszczalność cementu, spoiwa do betonu, cement, dolomit do celów przemysłowych, **06** bramy metalowe, ogrodzenia metalowe, materiały blacharskie do budownictwa, konstrukcje metalowe, okucia metalowe, płytki podłogowe i konstrukcyjne metalowe, pojemniki metalowe, rury metalowe, zbrojenia do betonu, metalowa kostka brukowa, kratki ochronne, **19** beton i betonowe elementy budowlane, budowlane materiały i konstrukcje niemetalowe, ogrodzenia i słupki niemetalowe, kamień budowlany, cegły, materiały do budowy i pokryć dróg, nawierzchnie drogowe, gazony, kamień i wyroby kamieniarskie, w tym kamienie posadzkowe, kostka brukowa, krawężniki, obrzeża, palisady niemetalowe, płytki podłogowe, płytki elewacyjne betonowe, płyty budowlane, pustaki, rury niemetalowe, sztuczny kamień, wyroby betonowe wibroprasowane, **37** informacja i nadzór budowlany, kamieniarstwo, usługi brukarskie.

(111) **188922** (220) 2005 09 02 (210) 299635
(151) 2007 06 15 (441) 2005 12 12
(732) Tong Qi, Warszawa, PL.
(540)



(531) 24.9.9, 26.4.2, 26.13.25, 27.5.1
(510), (511) **25** obuwie, **35** usługi prowadzenia sklepów i hurtowni z obuwiem.

(111) **188923** (220) 2004 10 04 (210) 286127
(151) 2007 03 16 (441) 2005 01 10
(732) Firma „LUBICZ” Autoryzowany Serwis Maszyn Poligraficznych Bohdan Berliński, Kraków, PL.
(540)



(531) 26.1.1, 27.5.1
(510), (511) **16** katalogi, prospekty, reprodukcje graficzne, fotografie, publikacje, materiały przyklepne, plakaty, druki, artykuły papirnicze, papier listowy i do pakowania, opakowania, torby, koperty i woreczki z papieru i tworzyw sztucznych, wizytówki, nalepki, naklejki, wyroby

z kartonu, pudełka tekturowe lub papierowe, kalendarze, kalkomanie, broszury, zawiadomienia, albumy, rysunki, dokumentacje, szyldy kartonowe, bannery, taśmy i taśmy przylepne z tworzyw sztucznych, zeszyty, kartki z życzeniami i okolicznościowe, teczki papierowe i z tworzyw sztucznych, **35** usługi w zakresie reklamy, promocji, oferowania, informacji handlowej, prezentowania towarów w sposób umożliwiający klientom wybór i zakup towarów, rozpowszechnianie materiałów reklamowych, organizowanie wystaw handlowych i reklamowych, informowanie i sprzedaż poprzez internet, **37** usługi instalacji, konserwacji, napraw, remontu maszyn poligraficznych, drukujących, introligatorskich, sztancujących i do uszlachetniania druku.

(111) **188924** (220) 2004 10 11 (210) 286399
(151) 2007 03 29 (441) 2005 01 24
(732) Budownictwo Urzędów Gazowniczych „GAZOBUDOWA”
Spółka z o.o., Zabrze, PL.
(540)



Kolor znaku: niebieski

(531) 15.1.19, 27.5.1, 29.1.4

(510), (511) **06** zbiorniki ciśnieniowe, konstrukcje metalowe, **37** usługi budowlane i remontowe w zakresie rurociągów, urządzeń i obiektów górnictwa naftowego i gazownictwa, sieci wodociągowych, kanalizacyjnych i centralnego ogrzewania, budowa stacji redukcyjno-pomiarowych dla instalacji gazowniczych, usługi remontowo-budowlane w zakresie budownictwa ogólnego i przemysłowego, montaż i rozruch instalacji pomiarowych, automatyki i telemetrii, wykonywanie ochrony antykorozyjnej rurociągów, wykonywanie konstrukcji metalowych dla budownictwa przemysłowego i ogólnego, **41** usługi szkoleniowe w zakresie spawania stali i zgrzewania tworzyw sztucznych, **42** projektowanie rurociągów, urządzeń i obiektów górnictwa naftowego i gazownictwa, sieci wodociągowych, kanalizacyjnych i centralnego ogrzewania, instalacji pomiarowych, automatyki i telemetrii, wykonywanie badań nieniszczących połączeń spawanych.

(111) **188925** (220) 2004 10 11 (210) 286438
(151) 2007 03 12 (441) 2005 01 24
(732) „MARBET” Spółka z o.o., Bielsko-Biała, PL.
(540) ISO-STEP

(510), (511) **17** produkty z tworzyw sztucznych w postaci płyt, stosowane do izolacji cieplnej i akustycznej w budownictwie, materiały styropianowe stosowane pod podłogi.

(111) **188926** (220) 2004 10 13 (210) 286487
(151) 2007 02 16 (441) 2005 01 24
(732) BANK MILLENNIUM S.A., Warszawa, PL.
(540)



Kolor znaku: niebieski, szary, żółty, czerwony, brązowy, biały

(531) 26.13.25, 27.5.1, 29.1.12

(510), (511) **09** karty kredytowe, dyski kompaktowe, dyski magnetyczne, dyski optyczne, programy komputerowe systemu operacyjnego, programy komputerowe, optyczne nośniki informacji, magnetyczne nośniki informacji, **35** dystrybucja materiałów reklamowych i promocyjnych, doradztwo w zakresie zarządzania oraz w zakresie prowadzenia działalności gospodarczej, prowadzenie księgowości

i rachunkowości, promocja kart kredytowych poprzez prowadzenie programu zachęcania konsumentów, wycena działalności gospodarczej, profesjonalne zarządzanie działalnością artystyczną, promocja projektów artystycznych i kulturalnych ze wszystkich dziedzin literatury i sztuki, promocja zawodów sportowych, promocja imprez edukacyjnych, **36** usługi finansowe i bankowe, usługi maklerskie, obrót papierami wartościowymi, pośrednictwo w obrocie nieruchomościami i papierami wartościowymi, usługi ubezpieczeniowe, pośrednictwo w sprzedaży ubezpieczeń inwestowanie na rynku kapitałowym, rynku papierów wartościowych oraz na rynku nieruchomości, organizowanie aukcji, prowadzenie rachunków bankowych, przeprowadzanie rozliczeń pieniężnych, przyjmowanie lokat terminowych i wkładów oszczędnościowych, przyjmowanie i dokonywanie lokat w bankach, obrót i wymiana waluty, doradztwo w zakresie obrotu kapitałowego, udzielanie i zaciąganie kredytów w bankach oraz wykonywanie operacji czekowych i wekslowych, windykacja należności, wydawanie i obsługa kart kredytowych, wykonywanie ekspertyz i prognoz finansowych, zarządzanie portfelem instrumentów finansowych, analiza finansowa i doradztwo, wycena aktywów ruchomych i nieruchomości, zastaw, zarządzanie powierzonymi środkami pieniężnymi oraz innymi aktywami, usługi zarządzania ryzykiem, doradztwo inwestycyjne, tworzenie i prowadzenie funduszy inwestycyjnych i powierniczych, dokonywanie transakcji i przelewów elektronicznych, usługi uzyskiwania środków z tytułu należności przez ich sprzedaż osobom trzecim (faktoring), usługi leasingowe, usługi gwarantowania emisji papierów wartościowych (underwriting), wykonywanie czynności związanych z emisją i obrotem papierami wartościowymi, sponsorowanie finansowe, **41** organizacja projektów artystycznych i kulturalnych ze wszystkich dziedzin literatury i sztuki, usługi impresariów, produkcja filmów, organizowanie wystaw z dziedziny kultury i sztuki, usługi muzealne, realizacja spektakli, organizowanie balów i przyjęć, organizowanie i prowadzenie konferencji, kongresów, seminariów, sympozjów i zjazdów, organizowanie konkursów, organizacja loterii, organizowanie zawodów sportowych, edukacja, informacja o edukacji, organizowanie imprez edukacyjnych, publikacje multimedialne, publikowanie tekstów innych niż teksty reklamowe.

(111) **188927** (220) 2004 10 13 (210) 286488
(151) 2007 02 12 (441) 2005 01 24
(732) BANK MILLENNIUM S.A., Warszawa, PL.
(540) KULTURALNIE ZAANGAŻOWANY

(510), (511) **09** karty kredytowe, dyski kompaktowe, dyski magnetyczne, dyski optyczne, programy komputerowe systemu operacyjnego, programy komputerowe, optyczne nośniki informacji, magnetyczne nośniki informacji, **35** dystrybucja materiałów reklamowych i promocyjnych, doradztwo w zakresie zarządzania oraz w zakresie prowadzenia działalności gospodarczej, prowadzenie księgowości i rachunkowości, promocja kart kredytowych poprzez prowadzenie programu zachęcania konsumentów, wycena działalności gospodarczej, profesjonalne zarządzanie działalnością artystyczną, promocja projektów artystycznych i kulturalnych ze wszystkich dziedzin literatury i sztuki, promocja zawodów sportowych, promocja imprez edukacyjnych, **36** usługi finansowe i bankowe, usługi maklerskie, obrót papierami wartościowymi, pośrednictwo w obrocie nieruchomościami i papierami wartościowymi, usługi ubezpieczeniowe, pośrednictwo w sprzedaży ubezpieczeń inwestowanie na rynku kapitałowym, rynku papierów wartościowych oraz na rynku nieruchomości, organizowanie aukcji, prowadzenie rachunków bankowych, przeprowadzanie rozliczeń pieniężnych, przyjmowanie lokat terminowych i wkładów oszczędnościowych, przyjmowanie i dokonywanie lokat w bankach, obrót i wymiana waluty, doradztwo w zakresie obrotu kapitałowego, udzielanie i zaciąganie kredytów w bankach oraz wykonywanie operacji czekowych i wekslowych, windykacja należności, wydawanie i obsługa kart kredytowych, wykonywanie ekspertyz i prognoz finansowych, zarządzanie portfelem instrumentów finansowych, analiza finansowa i doradztwo, wycena aktywów ruchomych i nieruchomości, zastaw, zarządzanie powierzonymi środkami pieniężnymi oraz innymi aktywami, usługi zarządzania ryzykiem, doradztwo inwestycyjne, tworzenie i prowadzenie funduszy inwestycyjnych i powierniczych, dokonywanie transakcji i przelewów elektronicznych, usługi uzyskiwania środków z tytułu należności przez ich sprzedaż osobom trzecim (faktoring), usługi leasingowe, usługi gwarantowania emisji papierów wartościowych

(underwriting), wykonywanie czynności związanych z emisją i obrotem papierami wartościowymi, sponsorowanie finansowe, **41** organizacja projektów artystycznych i kulturalnych ze wszystkich dziedzin literatury i sztuki, usługi impresariów, produkcja filmów, organizowanie wystaw z dziedziny kultury i sztuki, usługi muzealne, realizacja spektakli, organizowanie balów i przyjęć, organizowanie i prowadzenie konferencji, kongresów, seminariów, sympozjów i zjazdów, organizowanie konkursów, organizacja loterii, organizowanie zawodów sportowych, edukacja, informacja o edukacji, organizowanie imprez edukacyjnych, publikacje multimedialne, publikowanie tekstów innych niż teksty reklamowe.

(111) **188928** (220) 2004 10 13 (210) 286489
(151) 2007 02 12 (441) 2005 01 24
(732) BANK MILLENNIUM S.A., Warszawa, PL.
(540) PERŁY MILLENNIUM

(510), (511) **09** karty kredytowe, dyski kompaktowe, dyski magnetyczne, dyski optyczne, programy komputerowe systemu operacyjnego, programy komputerowe, optyczne nośniki informacji, magnetyczne nośniki informacji, **35** dystrybucja materiałów reklamowych i promocyjnych, doradztwo w zakresie zarządzania oraz w zakresie prowadzenia działalności gospodarczej, prowadzenie księgowości i rachunkowości, promocja kart kredytowych poprzez prowadzenie programu zachęcania konsumentów, wycena działalności gospodarczej, profesjonalne zarządzanie działalnością artystyczną, promocja projektów artystycznych i kulturalnych ze wszystkich dziedzin literatury i sztuki, promocja zawodów sportowych, promocja imprez edukacyjnych, **36** usługi finansowe i bankowe, usługi maklerskie, obrót papierami wartościowymi, pośrednictwo w obrocie nieruchomościami i papierami wartościowymi, usługi ubezpieczeniowe, pośrednictwo w sprzedaży ubezpieczeń inwestowanie na rynku kapitałowym, rynku papierów wartościowych oraz na rynku nieruchomości, organizowanie aukcji, prowadzenie rachunków bankowych, przeprowadzanie rozliczeń pieniężnych, przyjmowanie lokat terminowych i wkładów oszczędnościowych, przyjmowanie i dokonywanie lokat w bankach, obrót i wymiana waluty, doradztwo w zakresie obrotu kapitałowego, udzielanie i zaciąganie kredytów w bankach oraz wykonywanie operacji czekowych i wekslowych, windykacja należności, wydawanie i obsługa kart kredytowych, wykonywanie ekspertyz i prognoz finansowych, zarządzanie portfelem instrumentów finansowych, analiza finansowa i doradztwo, wycena aktywów ruchomych i nieruchomości, zastaw, zarządzanie powierzonymi środkami pieniężnymi oraz innymi aktywami, usługi zarządzania ryzykiem, doradztwo inwestycyjne, tworzenie i prowadzenie funduszy inwestycyjnych i powierniczych, dokonywanie transakcji i przelewów elektronicznych, usługi uzyskiwania środków z tytułu należności przez ich sprzedaż osobom trzecim (faktoring), usługi leasingowe, usługi gwarantowania emisji papierów wartościowych (underwriting), wykonywanie czynności związanych z emisją i obrotem papierami wartościowymi, sponsorowanie finansowe, **41** organizacja projektów artystycznych i kulturalnych ze wszystkich dziedzin literatury i sztuki, usługi impresariów, produkcja filmów, organizowanie wystaw z dziedziny kultury i sztuki, usługi muzealne, realizacja spektakli, organizowanie balów i przyjęć, organizowanie i prowadzenie konferencji, kongresów, seminariów, sympozjów i zjazdów, organizowanie konkursów, organizacja loterii, organizowanie zawodów sportowych, edukacja, informacja o edukacji, organizowanie imprez edukacyjnych, publikacje multimedialne, publikowanie tekstów innych niż teksty reklamowe.

(111) **188929** (220) 2004 10 13 (210) 286490
(151) 2007 02 12 (441) 2005 01 24
(732) BANK MILLENNIUM S.A., Warszawa, PL.
(540)



Kolor znaku: żółty, czerwony, niebieski
(531) 26.2.1, 27.5.1, 29.1.1, 29.1.4

(510), (511) **09** karty kredytowe, dyski kompaktowe, dyski magnetyczne, dyski optyczne, programy komputerowe systemu operacyjnego, programy komputerowe, optyczne nośniki informacji, magnetyczne nośniki informacji, **35** dystrybucja materiałów reklamowych i promocyjnych, doradztwo w zakresie zarządzania oraz w zakresie prowadzenia działalności gospodarczej, prowadzenie księgowości i rachunkowości, promocja kart kredytowych poprzez prowadzenie programu zachęcania konsumentów, wycena działalności gospodarczej, profesjonalne zarządzanie działalnością artystyczną, promocja projektów artystycznych i kulturalnych ze wszystkich dziedzin literatury i sztuki, promocja zawodów sportowych, promocja imprez edukacyjnych, **36** usługi finansowe i bankowe, usługi maklerskie, obrót papierami wartościowymi, pośrednictwo w obrocie nieruchomościami i papierami wartościowymi, usługi ubezpieczeniowe, pośrednictwo w sprzedaży ubezpieczeń inwestowanie na rynku kapitałowym, rynku papierów wartościowych oraz na rynku nieruchomości, organizowanie aukcji, prowadzenie rachunków bankowych, przeprowadzanie rozliczeń pieniężnych, przyjmowanie lokat terminowych i wkładów oszczędnościowych, przyjmowanie i dokonywanie lokat w bankach, obrót i wymiana waluty, doradztwo w zakresie obrotu kapitałowego, udzielanie i zaciąganie kredytów w bankach oraz wykonywanie operacji czekowych i wekslowych, windykacja należności, wydawanie i obsługa kart kredytowych, wykonywanie ekspertyz i prognoz finansowych, zarządzanie portfelem instrumentów finansowych, analiza finansowa i doradztwo, wycena aktywów ruchomych i nieruchomości, zastaw, zarządzanie powierzonymi środkami pieniężnymi oraz innymi aktywami, usługi zarządzania ryzykiem, doradztwo inwestycyjne, tworzenie i prowadzenie funduszy inwestycyjnych i powierniczych, dokonywanie transakcji i przelewów elektronicznych, usługi uzyskiwania środków z tytułu należności przez ich sprzedaż osobom trzecim (faktoring), usługi leasingowe, usługi gwarantowania emisji papierów wartościowych (underwriting), wykonywanie czynności związanych z emisją i obrotem papierami wartościowymi, sponsorowanie finansowe, **41** organizacja projektów artystycznych i kulturalnych ze wszystkich dziedzin literatury i sztuki, usługi impresariów, produkcja filmów, organizowanie wystaw z dziedziny kultury i sztuki, usługi muzealne, realizacja spektakli, organizowanie balów i przyjęć, organizowanie i prowadzenie konferencji, kongresów, seminariów, sympozjów i zjazdów, organizowanie konkursów, organizacja loterii, organizowanie zawodów sportowych, edukacja, informacja o edukacji, organizowanie imprez edukacyjnych, publikacje multimedialne, publikowanie tekstów innych niż teksty reklamowe.

(111) **188930** (220) 2004 10 14 (210) 286535
(151) 2007 02 12 (441) 2005 01 24
(732) Ryszard Kokoszka, Gdańsk, PL.
(540)



Kolor znaku: żółty, czerwony, pomarańczowy, jasnofioletowy
(531) 24.17.1, 26.11.3, 26.11.8, 27.5.1, 29.1.15

(510), (511) **41** organizowanie przyjęć i części artystycznych, **43** usługi gastronomiczne, w tym: usługi barowe, bary szybkiej obsługi (snak-bary), restauracje, przygotowywanie dań na zamówienie oraz ich dostawa (catering).

(111) **188931** (220) 2004 06 24 (210) 282375
(151) 2007 03 14 (441) 2004 10 04
(732) „GADU-GADU” Spółka z o.o., Warszawa, PL.
(540)



Kolor znaku: czerwony
(531) 27.5.1, 29.1.1

(510), (511) **38** usługi telekomunikacyjne, telefoniczne, teledystrybucyjne, przesyłanie informacji, zapewnianie łączności poprzez terminale komputerowe.

(111) **188932** (220) 2004 06 24 (210) 282376
(151) 2007 03 14 (441) 2004 10 04

(732) „GADU-GADU” Spółka z o.o., Warszawa, PL.

(540) GADUGADU

(510), (511) **38** usługi telekomunikacyjne, telefoniczne, teledystrybucyjne, przesyłanie informacji, zapewnianie łączności poprzez terminale komputerowe.

(111) **188933** (220) 2004 08 23 (210) 284609
(151) 2007 02 07 (441) 2004 11 29

(732) „GADU-GADU” Spółka z o.o., Warszawa, PL.

(540)



Kolor znaku: zielony, żółty, czerwony, czarny

(531) 1.3.2, 27.5.1, 29.1.13

(510), (511) **09** aparaty telefoniczne, przewody, słuchawki telefoniczne, telefony komórkowe, zestawy głośno-mówiące, anteny, baterie do tych telefonów, ładowarki, obudowy kolorowe, zestawy słuchawkowe, karty PCMCIA, obudowy, uchwyty i pokrowce do telefonów komórkowych, karty telefoniczne do automatów, karty telefoniczne do telefonów komórkowych, karty SIM, odbiorniki audio- i video, urządzenia do przetwarzania informacji współpracujące z komputerami w zakresie przekazywania dźwięku i obrazu, czyste i zapisane magnetyczne nośniki danych, audio i video, aparaty fotograficzne, karty magnetyczne do identyfikacji osób, karty z obwodami scalonymi, karty magnetyczne kodowane, czytniki kodów kreskowych, komputerowe urządzenia peryferyjne, komputery, drukarki do komputerów, komputery przenośne, monitory, maszyny sprzedające automatycznie, modemy, notesy elektroniczne, urządzenia do nawigacji satelitarnej, okulary, płyty fotograficzne, aparatura przenośna do radiotelekomunikacji, żetony, **25** odzież, obuwie, nakrycia głowy, bandany na szyję, bezrękawniki, bielizna, chusty, garnitury, getry, kamizelki, kapelusze kąpielowe, kostiumy kąpielowe, kąpielówki, koszule, koszulka gimnastyczna, krawaty, kurtki wełniane lub futrzane z kapturem, legginsy, odzież gotowa, odzież na gimnastykę, płaszcze, rękawiczki, skarpetki, spodnie, spódnice, sukienki, swetry, szale, szaliki, T-shirty, **35** usługi w zakresie reklamy: organizacja kampanii reklamowych, wynajem i sprzedaż miejsca i czasu na reklamy, usługi w zakresie dystrybucji i doręczania prospektów reklamowych, ofert sprzedaży i próbek reklamowych, również za pośrednictwem sieci teleinformatycznych - Internetu, pośrednictwo w sprzedaży towarów za pośrednictwem Internetu, usługi rejestrowania, kompilacji, systematyzacji pisemnych informacji i ich przekazywania za pośrednictwem sieci telefonicznych, Internetu, dostarczanie pakietów informacji, tekstów reklamowych dostosowanych do indywidualnych wymagań odbiorcy, usługi informacji o działalności gospodarczej i handlowej, udzielanie informacji telefonicznych w zakresie rozrywki, turystyki, organizacji podróży i oferowanie sprzedaży usług w tym zakresie, usługi świadczone w systemie on-line w zakresie kupna i sprzedaży, sprzedaży aukcyjnej i promocyjnej towarów i usług, usługi w zakresie umożliwiania wymiany informacji i konwersacji w czasie realnym za pośrednictwem sieci teleinformatycznych Internet i sieci cyfrowej telefonii komórkowej, **36** usługi w zakresie pośrednictwa w zawieraniu umów ubezpieczeniowych, umów kredytowych za pośrednictwem telefonu i sieci teleinformatycznych internet, sprawdzanie stanu konta za pośrednictwem telefonu i sieci teleinformatycznych internet, **38** usługi świadczone przez operatora sieci telefonii komórkowej w zakresie obsługi połączeń abonentów telefonii komórkowej, usługi przekazywania głosu i obrazu w systemie przekazu fonicznego i cyfrowego, usługi teleksowe i telefakso-we, usługi w zakresie zbierania i przekazywania informacji, przesyłanie informacji tekstowej i obrazowej za pośrednictwem sieci cyfrowej telefonii komórkowej, przekazywanie danych przy pomocy terminali komputerowych, przesyłanie wiadomości, danych, głosu i obrazu za pomocą przekazu satelitarnego, usługi przekazywania poczty elek-

tronicznej za pośrednictwem sieci telefonii komórkowej i telefonów komórkowych, udostępnianie połączeń z sieciami informatycznymi, wypożyczanie urządzeń służących do przekazywania głosu, obrazu i danych za pomocą telefonii analogowej, cyfrowej, satelitarnej, udostępnianie stron internetowych za pośrednictwem telefonii komórkowej bezpośrednio na wyświetlaczu aparatu telefonicznego, usługi w zakresie umożliwiania wymiany informacji i konwersacji w czasie realnym za pośrednictwem sieci teleinformatycznych Internet, usługi w zakresie umożliwiania wymiany informacji i konwersacji w czasie realnym za pośrednictwem sieci cyfrowej telefonii komórkowej, zbieranie i przekazywanie informacji, przekazywanie informacji lokalnej dotyczącej obszaru na którym znajduje się odbiorca zgodnie z indywidualnymi wymaganiami, **41** usługi nauczania i rozrywki prowadzone za pośrednictwem sieci teleinformatycznych internet i telefonów komórkowych, organizowanie konkursów edukacyjnych i rozrywkowych, organizacja gier rozrywkowych, przeprowadzanie plebiscytów.

(111) **188934** (220) 2004 10 14 (210) 286564

(151) 2007 01 29 (441) 2005 01 24

(732) HAUSST LIFE Sp. z o.o., Kielce, PL.

(540) HAUSSTLIFE

(510), (511) **32** napoje bezalkoholowe, napoje energetyzujące, soki, napoje i ekstrakty owocowe i warzywne, syropy do napojów, nektary owocowe, woda.

(111) **188935** (220) 2004 10 14 (210) 286565

(151) 2007 01 29 (441) 2005 01 24

(732) HAUSST LIFE Sp. z o.o., Kielce, PL.

(540) AQUACTIVE

(510), (511) **32** napoje bezalkoholowe, napoje energetyzujące, soki, napoje i ekstrakty owocowe i warzywne, syropy do napojów, nektary owocowe, woda.

(111) **188936** (220) 2004 10 14 (210) 286568

(151) 2007 03 15 (441) 2005 01 24

(732) WOOD technic Leszek Gierszewski, Przechlewo, PL.

(540)



Kolor znaku: czarny, zielony

(531) 27.5.1, 29.1.12

(510), (511) **19** belki niemetalowe, belki policzkowe, boazerie, budowlane konstrukcje niemetalowe, drzwi niemetalowe, okna niemetalowe, parkiety, płyty niemetalowe, podłogowe deski, schody niemetalowe, tarcica, **20** meble biurowe, drzwi do mebli, meble, wyroby stolarstwa meblowego, **40** obróbka drewna, tartaki.

(111) **188937** (220) 2004 10 14 (210) 286569

(151) 2007 03 15 (441) 2005 01 24

(732) INWOOD Sp. z o.o., Sępólno, PL.

(540)



Kolor znaku: zielony, jasnozielony, czarny

(531) 5.3.11, 27.5.1, 29.1.12

(510), (511) **19** belki niemetalowe, belki policzkowe, boazerie, budowlane konstrukcje niemetalowe, drzwi niemetalowe, okna niemetalowe, parkiety, płyty niemetalowe, podłogowe deski, schody niemetalowe, tarcica, **20** meble biurowe, drzwi do mebli, meble, wyroby stolarstwa meblowego, **40** obróbka drewna, tartaki.

(111) **188938** (220) 2004 10 15 (210) 286587

(151) 2007 01 29 (441) 2005 01 24

(732) JIANGSU SFT ELECTRICAL EQUIPMENT MANUFACTURING CO., LTD., Yizheng City, CN.

(540)



(531) 1.1.1, 1.1.5, 27.5.1

(510), (511) **11** urządzenia i instalacje do oświetlenia, urządzenia oświetleniowe w pojazdach, osłony do lamp, zawieszania do lamp, oświetlenie sufitowe, lampy do aparatów projekcyjnych, lampy górnicze, lampy uliczne, dyfuzory [oświetlenie], reflektory do lamp, reflektory do pojazdów, reflektory samochodowe, lampy bezpieczeństwa, światła do pojazdów, lampy bakteriobójcze do oczyszczania powietrza, lampy do oświetlania akwarium, wentylatory [klimatyzacja], urządzenia klimatyzacyjne.

(111) **188939** (220) 2004 10 15 (210) 286624
 (151) 2007 02 08 (441) 2005 01 24
 (732) ZAKRITIE AKTSIONERNE TOVARISTVO „OBOLON”, Kijów, UA.
 (540)



Kolor znaku: biały, czerwony, szary, zielony, czarny, złoty
 (531) 24.1.3, 24.5.7, 24.9.3, 25.1.15, 26.1.1, 27.5.1, 28.5.1, 29.1.15
 (510), (511) **32** piwo.

(111) **188940** (220) 2004 10 15 (210) 286627
 (151) 2007 02 08 (441) 2005 01 24
 (732) ZAKRITIE AKTSIONERNE TOVARISTVO „OBOLON”, Kijów, UA.
 (540)



Kolor znaku: zielony, biały, złoty, czarny, czerwony
 (531) 24.1.3, 24.5.7, 24.9.3, 25.1.15, 26.1.1, 27.5.1, 28.5.1, 29.1.15
 (510), (511) **32** piwo.

(111) **188941** (220) 2004 10 15 (210) 286628
 (151) 2007 02 08 (441) 2005 01 24
 (732) ZAKRITIE AKTSIONERNE TOVARISTVO „OBOLON”, Kijów, UA.

(540)



Kolor znaku: czerwony, złoty, czarny, biały
 (531) 24.1.3, 24.5.7, 24.9.3, 25.1.15, 26.1.1, 27.5.1, 28.5.1, 29.1.15
 (510), (511) **32** piwo.

(111) **188942** (220) 2004 10 25 (210) 286953
 (151) 2007 04 02 (441) 2005 02 07
 (732) Drukarnia i Wydawnictwo „GRAFIKON” Spółka Jawna J. Krupnik, W. Kołodenny, Jaroszwice k/Wadowic, PL.
 (540)

Grafikon

Kolor znaku: czerwony
 (531) 27.5.1, 29.1.1
 (510), (511) **40** usługi introligatorskie w zakresie oprawiania książek, usługi introligatorskie w zakresie oprawiania broszur, usługi introligatorskie w zakresie oprawiania czasopism, usługi introligatorskie w zakresie oprawiania akcydensów, usługi w zakresie uszlachetniania druku: laminowania, foliowanie, druk litograficzny, druk offsetowy, usługi drukowania książek, usługi drukowania broszur, usługi drukowania czasopism, usługi drukowania gazet, usługi drukowania gier, usługi drukowania akcydensów oprawnych, usługi drukowania akcydensów nieoprawnych, usługi drukowania opakowań z papieru, usługi drukowania opakowań z kartonu, usługi drukowania opakowań z folii, usługi poligraficzne, **41** usługi wydawnicze, **42** usługi przetwarzania danych komputerowych.

(111) **188943** (220) 2004 10 25 (210) 286955
 (151) 2007 02 07 (441) 2005 02 07
 (732) Piwnice Win Importowanych „VINFORT” Spółka z o.o., Kraków, PL.
 (540) KRZEPKI GALICYJSKI
 (510), (511) **32** napoje bezalkoholowe, **33** wina.

(111) **188944** (220) 2004 10 30 (210) 287214
 (151) 2007 02 07 (441) 2005 02 07
 (732) KORONA Spółka z o.o., Wieluń, PL.
 (540) PERFECT PARTY
 (510), (511) **04** świece, **11** pochodnie, świeczniki.

(111) **188945** (220) 2004 10 30 (210) 287215
 (151) 2007 02 07 (441) 2005 02 07
 (732) KORONA Spółka z o.o., Wieluń, PL.
 (540) PERFECT HOME
 (510), (511) **04** świece, **11** pochodnie, świeczniki.

(111) **188946** (220) 2004 11 02 (210) 287232
 (151) 2007 03 12 (441) 2005 02 07
 (732) Fabryka Cukiernicza KOPERNIK S.A., Toruń, PL.

(540) marmoladowe niebo
(510), (511) **30** wyroby cukiernicze.

(111) **188947** (220) 2004 11 02 (210) 287233
(151) 2007 03 12 (441) 2005 02 07
(732) Fabryka Cukiernicza KOPERNIK S.A., Toruń, PL.
(540) marmoladkowe niebo
(510), (511) **30** wyroby cukiernicze.

(111) **188948** (220) 2004 11 03 (210) 287330
(151) 2007 02 16 (441) 2005 02 07
(732) AN THAI FOOD INDUSTRIES LIMITED COMPANY, Long Xuyen
City, An Giang Province, VN.
(540)



(531) 3.2.1, 26.4.2, 27.5.1, 28.3.0
(510), (511) **30** makarony (kluski) instant.

(111) **188949** (220) 2004 11 05 (210) 287407
(151) 2007 04 25 (441) 2005 02 07
(732) POLSKIE TOWARZYSTWO WSPIERANIA PRZEDSIĘBIORCZOŚCI
Sp. z o.o., Katowice, PL.
(540)



Kolor znaku: biały, czarny, zielony
(531) 27.5.1, 29.1.3
(510), (511) **16** czasopisma, wydawnictwa branżowe.

(111) **188950** (220) 2004 12 06 (210) 287410
(151) 2007 02 19 (441) 2005 03 21
(732) MIASTO CZELADŹ, Czeladź, PL.
(540)



Kolor znaku: czarny, biały, czerwony
(531) 27.5.1, 29.1.1
(510), (511) **16** gazety, przybory do pisania (materiały piśmienne),
plakaty, nalepki, naklejki (materiały piśmienne), notesy podręczne,
okładki, obwoluty (papiernictwo).

(111) **188951** (220) 2004 12 06 (210) 287411
(151) 2007 02 07 (441) 2005 03 21
(732) URZĄD MIASTA CZELADŹ, Czeladź, PL.
(540) Nagroda Burmistrza PIERŚCIEN SATURNA
(510), (511) **06** figurki, statuetki z metali nieszlachetnych, **16** okładki,
obwoluty (papiernictwo), **21** figurki, statuetki z porcelany, terakoty
lub szkła.

(111) **188952** (220) 2004 11 08 (210) 287488
(151) 2007 04 11 (441) 2005 02 21
(732) KLUB PIŁKI SIATKOWEJ SKRA BĘLCHATÓW S.S.A., Bělchatów, PL.

(540)



Kolor znaku: pomarańczowy, żółty, czarny, biały, niebieski
(531) 21.3.1, 24.1.5, 27.1.5, 29.1.15

(510), (511) **35** usługi reklamowe: reklama na obiektach sportowych
w czasie rozgrywek sportowych, oraz organizowanych imprez wi-
dowiskowych, zabawowych podmiotów gospodarczych-firm, ich
wyrobów i usług, wynajmowanie miejsca na umieszczanie ogłoszeń
lub reklam, zgrupowanie na rzecz osób trzecich różnych towarów
pozwalające nabywcy wygodnie oglądać i kupować następujące
towary: wydawnictwa a w tym: foldery, albumy, czasopisma, kalen-
darze, materiały szkoleniowe, ubrania, buty, nakrycia głowy, artyku-
ły gimnastyczne i sportowe, **39** usługi transportowe- przewóz
osób, wynajem samochodów, **41** usługi związane ze sportem, kultu-
rą fizyczną: organizowanie imprez sportowych, rekreacyjnych, tury-
stycznych, wypoczynkowych, treningowych, widowiskowych, zaba-
wowych, użytkowanie obiektów sportowych poprzez ich wynajem
innym podmiotom gospodarczym na imprezy sportowe, zabawowe,
widowiskowe, okolicznościowe, organizowanie zawodów, konkur-
sów i pokazów w zakresie sportu, rekreacji oraz rehabilitacji, organi-
zowanie szkoleń sportowych wśród dzieci i młodzieży, publikowanie
książek i materiałów szkoleniowych, prowadzenie szkoleń, **43** usługi
gastronomiczne, usługi barów, kawiarni, restauracji, pubów.

(111) **188953** (220) 2004 11 15 (210) 287518
(151) 2007 02 12 (441) 2005 02 21
(732) GJC Inter Media Sp. z o.o., Mosina, PL.
(540)



Kolor znaku: biały, brązowy, czarny, ciemnoniebieski
(531) 1.11.1, 1.13.1, 27.5.1, 29.1.15

(510), (511) **09** wydawnictwa na nośnikach elektronicznych, **16** wy-
dawnictwa na nośnikach papierowych, **35** usługi reklamowe i mar-
ketingowe w zakresie kompleksowej obsługi osób trzecich, usługi
w zakresie organizacji wystaw i targów w celach handlowych lub
reklamowych.

(111) **188954** (220) 2004 11 10 (210) 287529
(151) 2007 04 03 (441) 2005 02 21
(732) PAK-TREND P.P.H.U. Zbigniew Witkowski, Łosie, PL.
(540)



Kolor znaku: czerwony, niebieski
(531) 7.11.25, 26.3.3, 26.3.4, 27.5.1, 29.1.12
(510), (511) **07** maszyny do pakowania produktów spożywczych,
pakowarki do pakowania produktów mlecznych, rozdmuchiarki
do torebek foliowych, krajalnice do chleba, klipsownice do torebek,

37 działalność usługowa w zakresie instalowania, naprawy i konserwacji maszyn do pakowania produktów spożywczych.

(111) **188955** (220) 2004 11 10 (210) 287552
 (151) 2007 04 25 (441) 2005 02 21
 (732) MCR Corporation Mincer cor. Mona Liza cos. France Janina Mincer, Michałowice, PL.
 (540)



(531) 3.11.1, 26.4.1, 27.5.1
 (510), (511) **03** kremy, żele, balsamy, emulsje i inne preparaty kosmetyczne oraz artykuły perfumeryjne, **05** lecznicze: balsamy, maści, olejki, płyny, sole, żele, kremy.

(111) **188956** (220) 2004 11 10 (210) 287553
 (151) 2007 04 25 (441) 2005 02 21
 (732) MCR Corporation Mincer cor. Mona Liza cos. France Janina Mincer, Michałowice, PL.
 (540)



(531) 3.11.1, 26.4.1, 27.5.1
 (510), (511) **03** kremy, żele, balsamy, emulsje i inne preparaty kosmetyczne oraz artykuły perfumeryjne, **05** lecznicze: balsamy, maści, olejki, płyny, sole, żele, kremy.

(111) **188957** (220) 2004 11 12 (210) 287573
 (151) 2007 04 05 (441) 2005 02 21
 (732) Polski Koncern Naftowy ORLEN Spółka Akcyjna, Płock, PL.
 (540) ORLEN Dobra energia

(510), (511) **04** paliwa, gazy płynne, benzyny silnikowe, oleje napędowe, oleje opałowe, oleje przemysłowe, oleje silnikowe, parafina, paliwa lotnicze, smary, **09** odczytywane przez maszyny karty przenoszące zakodowane informacje, zautomatyzowany sprzęt do odczytywania kart oraz wydobywania danych z kart, karty upoważniające do zakupów na kredyt, karty identyfikacyjne, karty zawierające aktywne komponenty i będące nośnikami danych, karty stałego klienta, karty debetowe, karty rabatowe, **16** publikacje drukowane, materiały drukowane, magazyny, talony, kwity, etykiety papierowe, nalepki, materiały piśmienne, ręczne urządzenia drukujące, stemple do użytku biurowego, segregatory do akt, czekki podróżne, **35** usługi w zakresie obsługi czeków podróżnych, usługi w zakresie organizacji i zarządzaniem programów lojalnościowych dla klientów, usługi w zakresie zarządzania zakupami i transakcjami, usługi w zakresie prowadzenia i wyceny działalności gospodarczej, usługi dotyczące prowadzenia ksiąg rachunkowych i wyciągów z kont, usługi dotyczące obrotu paliwami do pojazdów mechanicznych, reklama radiowa, telewizyjna, reklama za pośrednictwem sieci komputerowej, reklama prasowa, rozpowszechnianie materiałów reklamowych, usługi w zakresie biznesu, zarządzania, czynności biurowych, **36** usługi w zakresie obsługi kart debetowych, kart identyfikacyjnych, kart upoważniających do zakupów, kart rabatowych, usługi w zakresie wydawania i obsługi kart kredytowych i debetowych, usługi w zakresie rozliczeń finansowych transakcji, usługi dotyczące elektronicznego transferu kapitału, dostarczanie informacji o stanie konta i sporządzanie analiz na temat wszystkich powyższych usług, usługi dotyczące rozliczeń finansowych, usługi w zakresie sprzedaży na kredyt i rozrachunku bezgotówkowego, **37** usługi w zakresie prowadzenia stacji obsługi samochodów w tym konserwacja i naprawa pojazdów, usługi dotyczące smarowania pojazdów mechanicznych, czyszczenia i polerowania, mycia i zabezpieczania pojazdów mechanicznych przed korozją, malowania pojazdów mechanicznych, wulkanizacji i naprawy przebitych opon, **39** usługi w zakresie prowadzenia stacji paliw, usługi w zakresie transportu, pakowania i składowania towarów, usługi

wania, mycia i zabezpieczania pojazdów mechanicznych przed korozją, malowania pojazdów mechanicznych, wulkanizacji i naprawy przebitych opon, **39** usługi w zakresie prowadzenia stacji paliw, usługi w zakresie transportu, pakowania i składowania towarów, usługi związane z prowadzeniem działalności transportowej w zakresie transportu drogowego, kolejowego, wodnego i rurociągowego, usługi w zakresie magazynowania, składowania i przechowywania ropy naftowej i paliw płynnych oraz tworzenia i utrzymywania zapasu paliw, usługi w zakresie dokonywania przeładunków morskich i lądowych, **40** usługi w zakresie uszlachetniania paliw i gazów, usługi w zakresie barwienia i dodawania komponentów, usługi w zakresie obróbki materiałowej, skupu, obrotu i przerobu olejów przetworzonych oraz innych odpadów chemicznych, usługi w zakresie przetwórstwa tworzyw sztucznych, usługi w zakresie przetwarzania ropy naftowej i rafinacji, usługi w zakresie wytwarzania, przesyłania i obrotu energią cieplną i elektryczną, **43** usługi związane z podawaniem potraw i napojów, usługi w zakresie prowadzenia: kafeterii, kawiarni, barów i restauracji, usługi w zakresie prowadzenia: moteli, hoteli i pensjonatów, usługi w zakresie spraw socjalno-bytowych i czynności związane z czasowym zakwaterowaniem.

(111) **188958** (220) 2004 11 12 (210) 287574
 (151) 2007 03 26 (441) 2005 02 21
 (732) Polski Koncern Naftowy ORLEN Spółka Akcyjna, Płock, PL.
 (540)



Kolor znaku: czarny, biały, czerwony, beżowy, żółty

(531) 15.1.24, 27.5.1, 29.1.15
 (510), (511) **04** paliwa, gazy płynne, benzyny silnikowe, oleje napędowe, oleje opałowe, oleje przemysłowe, oleje silnikowe, parafina, paliwa lotnicze, smary, **09** odczytywane przez maszyny karty przenoszące zakodowane informacje, zautomatyzowany sprzęt do odczytywania kart oraz wydobywania danych z kart, karty upoważniające do zakupów na kredyt, karty identyfikacyjne, karty zawierające aktywne komponenty i będące nośnikami danych, karty stałego klienta, karty debetowe, karty rabatowe, **16** publikacje drukowane, materiały drukowane, magazyny, talony, kwity, etykiety papierowe, nalepki, materiały piśmienne, ręczne urządzenia drukujące, stemple do użytku biurowego, segregatory do akt, czekki podróżne, **35** usługi w zakresie obsługi czeków podróżnych, usługi w zakresie organizacji i zarządzaniem programów lojalnościowych dla klientów, usługi w zakresie zarządzania zakupami i transakcjami, usługi w zakresie prowadzenia i wyceny działalności gospodarczej, usługi dotyczące prowadzenia ksiąg rachunkowych i wyciągów z kont, usługi dotyczące obrotu paliwami do pojazdów mechanicznych, reklama radiowa, telewizyjna, reklama za pośrednictwem sieci komputerowej, reklama prasowa, rozpowszechnianie materiałów reklamowych, usługi w zakresie biznesu, zarządzania, czynności biurowych, **36** usługi w zakresie obsługi kart debetowych, kart identyfikacyjnych, kart upoważniających do zakupów, kart rabatowych, usługi w zakresie wydawania i obsługi kart kredytowych i debetowych, usługi w zakresie rozliczeń finansowych transakcji, usługi dotyczące elektronicznego transferu kapitału, dostarczanie informacji o stanie konta i sporządzanie analiz na temat wszystkich powyższych usług, usługi dotyczące rozliczeń finansowych, usługi w zakresie sprzedaży na kredyt i rozrachunku bezgotówkowego, **37** usługi w zakresie prowadzenia stacji obsługi samochodów w tym konserwacja i naprawa pojazdów, usługi dotyczące smarowania pojazdów mechanicznych, czyszczenia i polerowania, mycia i zabezpieczania pojazdów mechanicznych przed korozją, malowania pojazdów mechanicznych, wulkanizacji i naprawy przebitych opon, **39** usługi w zakresie prowadzenia stacji paliw, usługi w zakresie transportu, pakowania i składowania towarów, usługi

związane z prowadzeniem działalności transportowej w zakresie transportu drogowego, kolejowego, wodnego i rurociągowego, usługi w zakresie magazynowania, składowania i przechowywania ropy naftowej i paliw płynnych oraz tworzenia i utrzymywania zapasu paliw, usługi w zakresie dokonywania przeładunków morskich i lądowych, **40** usługi w zakresie uszlachetniania paliw i gazów, usługi w zakresie barwienia i dodawania komponentów, usługi w zakresie obróbki materiałowej, skupu, obrotu i przerobu olejów przetwarzanych oraz innych odpadów chemicznych, usługi w zakresie przetwórstwa tworzyw sztucznych, usługi w zakresie przetwarzania ropy naftowej i rafinacji, usługi w zakresie wytwarzania, przesyłania i obrotu energią cieplną i elektryczną, **43** usługi związane z podawaniem potraw i napojów, usługi w zakresie prowadzenia: kafeterii, kawiarni, barów i restauracji, usługi w zakresie prowadzenia: moteli, hoteli i pensjonatów, usługi w zakresie spraw socjalno-bytowych i czynności związane z czasowym zakwaterowaniem.

(111) **188959** (220) 2004 11 15 (210) 287609
(151) 2007 04 13 (441) 2005 02 21
(732) NATUR PRODUKT ZDROVIT Sp. z o.o., Warszawa, PL.
(540) BODY POWER

(510), (511) **05** preparaty farmaceutyczne, leki do celów medycznych, preparaty dietetyczne dla celów leczniczych, preparaty witaminowe i lecznicze, preparaty mineralne, napoje do celów leczniczych, zioła lecznicze, **30** art.spożywcze pochodzenia roślinnego przeznaczone do spożycia lub konserwowania, środki do polepszania walorów smakowych art.spożywczych, wszystkie zawarte w klasie 30..

(111) **188960** (220) 2004 11 15 (210) 287627
(151) 2007 03 05 (441) 2005 02 21
(732) „PARTA” Sp. z o.o., Katowice, PL.
(540)



Kolor znaku: ciemnoniebieski, żółto-beżowy

(531) 26.4.2, 27.5.1, 29.1.2, 29.1.4

(510), (511) **14** zegary, zegarki na rękę, breloczki z metali szlachetnych, cygarnice z metali szlachetnych, papierośnice z metali szlachetnych, flaszki płaskie z metali szlachetnych, pojemniki na tytoń z metali szlachetnych, spinki do krawatów, spinki do mankietów, biżuteria, **16** pióra wieczne, pióra kulkowe, długopisy, ołówki automatyczne, atrament, naboje do piór, wkłady do długopisów, wkłady do piór kulkowych, tusze, pojemniki na markery, korektory, grafity do ołówek, rapidografy, izografy, zestawy do kaligrafii, pojemniki na artykuły piśmienne, notesy teled adresowe, kalendarze, noże do papieru, organizery, akcesoria biurowe, papier do kas i faxów, papeteria, kartki okolicznościowe, przybory szkolne, opakowania papierowe na prezenty, **18** etui na karty płatnicze, etui na wizytówki, etui na cygara, etui na okulary, etui na klucze, etui na artykuły piśmienne, teczki, aktówki, torby, portfele, plecaki, tornistry, kosmetyczki, piersiówki, **34** zapalniczki, popielniczki nie z metali szlachetnych, cygarnice nie z metali szlachetnych.

(111) **188961** (220) 2004 11 15 (210) 287668
(151) 2007 02 14 (441) 2005 02 21
(732) Polski Związek Piłki Nożnej, Warszawa, PL.
(540)



Kolor znaku: czerwony, biały
(531) 3.7.17, 21.3.1, 27.5.1, 29.1.1

(510), (511) **06** metalowe: emblematy, figurki, plakietki pamiątkowe, **09** baterie elektryczne, etui na okulary, komputery, komputerowe urządzenia peryferyjne, nośniki do zapisu informacji, programy komputerowe, sprzęt elektroniczny powszechnego użytku, a zwłaszcza: gry telewizyjne, **14** bransoletki do zegarków, z metali szlachetnych: breloczki, emblematy, figurki, papierośnice lub cygarniczki, medale, monety, wyroby jubilerskie, zegarki, **16** czasopisma, druki firmowe, etykiety, fotografie, foldery, karty pocztowe, kalendarze, koperty na listy, torby do pakowania z papieru lub tworzyw sztucznych, książki, notesy, papierowe podstawki pod kufle do piwa, prospekty, przybory do pisania, reprodukcje graficzne, wizytówki, zeszyty, **18** parasole, parasole przeciwsłoneczne, plecaki, portfele, portmonetki, sakiewki, teczki, torby: plażowe, podróżne, sportowe, turystyczne lub z pasami na ramię, torebki, walizki, **20** emblematy, figurki, popiersia, posągi z: drewna, wosku, gipsu lub tworzyw sztucznych, lustra, poduszki nadmuchiwane, przedmioty reklamowe wypełnione powietrzem, **21** emblematy, figurki, popiersia, posągi z: porcelany, terrakoty lub szkła, filizanki, karafki, korkociągi, naczynia do picia, otwieracze do butelek, podstawki pod talerze, szklanki do napojów, **24** chorągiewki, ręczniki do rąk lub kąpielowe, sztandary, **25** odzież, obuwie, nakrycia głowy, **28** gry stołowe, towarzyskie, klocki, lalki, ochraniacze, piłki, pluszowe zabawki, pojazdy zabawkowe, rękawice sportowe, urządzenia do gier elektronicznych innych niż telewizyjne, karty do gry, **30** guma do żucia, słodczyce, **32** napoje bezalkoholowe, napoje mrożone, piwo, woda gazowana, mineralna, **34** zapalniczki, **35** usługi agencji reklamowych promocji zawodów sportowych, a zwłaszcza piłkarskich, **38** usługi agencji informacyjnych lub prasowych, przesyłania, przetwarzania i składowania informacji przy pomocy sprzętu informatycznego, teleinformatycznego i telekomunikacyjnego, w tym systemów i sieci komputerowych, **39** usługi organizowania podróży lub wycieczek, usługi biur turystycznych, **40** usługi poligraficzne, **41** usługi organizowania i prowadzenia konferencji, kongresów, kursów, obozów, zawodów sportowych, organizowania turystyki i wypoczynku, wynajmowania stadionów, usługi promocji zawodów sportowych, a zwłaszcza piłkarskich, usługi wydawnicze, **42** usługi oprogramowywania komputerów.

(111) **188962** (220) 2004 11 15 (210) 287669
(151) 2007 02 14 (441) 2005 02 21
(732) Polski Związek Piłki Nożnej, Warszawa, PL.
(540)



Kolor znaku: biały, czerwony

(531) 3.7.17, 21.3.1, 27.5.1, 29.1.1

(510), (511) **06** metalowe: emblematy, figurki, plakietki pamiątkowe, **09** baterie elektryczne, etui na okulary, komputery, komputerowe urządzenia peryferyjne, nośniki do zapisu informacji, programy komputerowe, sprzęt elektroniczny powszechnego użytku, a zwłaszcza: gry telewizyjne, **14** bransoletki do zegarków, z metali szlachetnych: breloczki, emblematy, figurki, papierośnice lub cygarniczki, medale, monety, wyroby jubilerskie, zegarki, **16** czasopisma, druki firmowe, etykiety, fotografie, foldery, karty pocztowe, kalendarze, koperty na listy, torby do pakowania z papieru lub tworzyw sztucznych, książki, notesy, papierowe podstawki pod kufle do piwa, prospekty, przybory do pisania, reprodukcje graficzne, wizytówki, zeszyty, **18** parasole, parasole przeciwsłoneczne, plecaki, portfele, portmonetki, sakiewki, teczki, torby: plażowe, podróżne, sportowe, turystyczne lub z pasami na ramię, torebki, walizki, **20** emblematy, figurki, popiersia, posągi z: drewna, wosku, gipsu lub tworzyw sztucznych, lustra, poduszki nadmuchiwane, przedmioty reklamowe wypełnione powietrzem, **21** emblematy, figurki, popiersia, posągi z: porcelany, terrakoty lub szkła, filizanki, karafki, korkociągi, naczynia do picia, otwieracze do butelek, podstawki pod talerze, szklanki do napojów, **24** chorągiewki, ręczniki do rąk lub kąpielowe, sztandary, **25** odzież, obuwie, nakrycia głowy, **28** gry stołowe, towarzyskie, klocki, lalki, ochraniacze,

piłki, pluszowe zabawki, pojazdy zabawkowe, rękawice sportowe, urządzenia do gier elektronicznych innych niż telewizyjne, karty do gry, **30** guma do żucia, słodycze, **32** napoje bezalkoholowe, napoje mrożone, piwo, woda gazowana, mineralna, **34** zapalniczki, **35** usługi agencji reklamowych promocji zawodów sportowych, a zwłaszcza piłkarskich, **38** usługi agencji informacyjnych lub prasowych, przesyłania, przetwarzania i składowania informacji przy pomocy sprzętu informatycznego, teleinformatycznego i telekomunikacyjnego, w tym systemów i sieci komputerowych, **39** usługi organizowania podróży lub wycieczek, usługi biur turystycznych, **40** usługi poligraficzne, **41** usługi organizowania i prowadzenia konferencji, kongresów, kursów, obozów, zawodów sportowych, organizowania turystyki i wypoczynku, wynajmowania stadionów, usługi promocji zawodów sportowych, a zwłaszcza piłkarskich, usługi wydawnicze, **42** usługi oprogramowywania komputerów.

(111) **188963** (220) 2004 11 16 (210) 287689
 (151) 2007 02 14 (441) 2005 02 21
 (732) Instytucja Filmowa „MAX-FILM” S.A., Warszawa, PL.
 (540)



Kolor znaku: czarny, biały, żółty
 (531) 16.3.5, 27.5.1, 29.1.1

(510), (511) **16** albumy, portrety, reprodukcje graficzne, fotografie, rysunki, plakaty, obrazy, bilety, druki, broszury, czasopisma, gazety, kalendarze, katalogi, książki, śpiewniki, komiksy, nalepki, naklejki, karty muzyczne z życzeniami, karty okolicznościowe, **35** prowadzenie usług w zakresie: analizy kosztów, badania opinii publicznej, badania rynku, sondaże, opinie, doradztwo specjalistyczne w sprawie działalności gospodarczej, dystrybucja materiałów reklamowych - próbek, druków, prospektów i broszur, rozpowszechnianie ogłoszeń reklamowych, reklama za pośrednictwem sieci komputerowych, reklama prasowa, radiowa i telewizyjna, wynajmowanie powierzchni na cele reklamowe, wynajem czasu reklamowego we wszystkich środkach przekazu, wynajem miejsc na umieszczanie ogłoszeń lub reklam, wypożyczanie materiałów reklamowych, wyszukiwanie informacji w plikach komputerowych oraz wyszukiwanie danych w plikach komputerowych dla osób trzecich, pozyskiwanie danych do komputerowych baz danych, komputerowe zarządzanie plikami, obróbka tekstów, organizowanie wystaw i targów w celach handlowych lub reklamowych, promocja sprzedaży dla osób trzecich, pokazy towarów, powielanie dokumentów, pomoc w zarządzaniu przedsiębiorstwami handlowymi lub produkcyjnymi, zakupy produktów usług dla innych przedsiębiorstw, zarządzanie profesjonalne działalnością artystyczną, **38** prowadzenie usług w zakresie: agencji informacyjnych, przesyłanie informacji tekstowej i obrazowej przez sieć komputerową, łączność przez terminale komputerowe, ogłoszenia elektroniczne, wypożyczanie urządzeń do przesyłania informacji, **41** prowadzenie usług w zakresie, doradztwa zawodowego w zakresie dystrybucji i produkcji filmów, usługi związane z organizacją i obsługą dyskotek z uwzględnieniem projekcji filmów, studia filmowe, produkcji filmów, kompozycji muzycznych, wypożyczanie filmów, wypożyczanie aparatów i sprzętu kinematograficznego, usługi reporterskie, fotoreportaży, zdjęcia, rozrywka lub nauczanie prowadzone w klubach filmowych, kształcenie praktyczne w zakresie wiedzy i umiejętności filmowych poprzez pokazy, organizowanie i prowadzenie pracowni specjalistycznych z zakresu produkcji filmów, nocne kluby filmowe, studia filmowe, studia nagrań, nagrywanie i filmowanie na taśmach wideo, obsługa sal kinowych, montaż taśm wideo, produkcja filmów, wypożyczanie nagrań dźwiękowych, nagrywanie filmów na taśmach wideo, wykonywanie mikrofilmów, wypożyczanie filmów dla kin, wypożyczanie filmów kinematograficznych, wypożyczanie kamer i kaset wideo, wypożyczanie nagrań dźwiękowych, wypożyczanie sprzętu audio, publikowanie książek i mikro-wydawnictw, publikowanie elektroniczne on-line książek i periodyków, usługi tłumaczenia, publikowanie tekstów innych niż teksty reklamowe, informacji o imprezach rozrywkowych i reklamo-

wych, organizowanie konkursów edukacyjnych lub rozrywkowych, organizowanie wystaw z dziedziny kultury lub edukacji, planowanie przebiegu przyjęć z dziedziny kultury lub edukacji, rezerwacja miejsc na spektakle, rozrywka, użytkowanie sal kinowych, realizacja i wystawianie spektakli z zakresu historii filmu i technik ich realizacji, sporządzanie napisów np. do filmów w wersji oryginalnej, **42** prowadzenie usług w zakresie: doradztwa w sprawach sprzętu komputerowego, instalacje oprogramowania komputerów, aktualizacja oprogramowania komputerów, powielanie oprogramowania komputerów, programowanie komputerów, projektowanie systemów komputerowych, projektowanie oprogramowania komputerowego, konwersja danych lub dokumentów na formę elektroniczną, konwersja danych przez programy komputerowe, odzyskiwanie danych komputerowych, tworzenie i utrzymywanie stron internetowych dla osób trzecich, wypożyczanie komputerów, wypożyczanie oprogramowania komputerów, zarządzanie prawami autorskimi, licencjonowanie własności intelektualnej, doradztwo w zakresie własności intelektualnej, projektowanie dekoracji wnętrz, usługi projektantów mody, **43** prowadzenie usług w zakresie: usługi barowe, bary szybkiej obsługi - snack-bary, kafeterie, kawiarnie, kawiarenki internetowe, przygotowywanie dań - żywność i napoje na zamówienie oraz ich dostawa, restauracje, restauracje samoobsługowe, wynajmowanie sal na posiedzenia.

(111) **188964** (220) 2004 11 16 (210) 287690
 (151) 2007 02 14 (441) 2005 02 21
 (732) AMBRA S.A., Warszawa, PL.
 (540)



Kolor znaku: czarny, złoty, zielony, czerwony, biały
 (531) 19.7.1, 24.1.5, 24.17.25, 27.5.1, 29.1.2, 29.1.8
 (510), (511) **33** napoje alkoholowe, wina, wódki, likiery.

(111) **188965** (220) 2004 11 16 (210) 287691
 (151) 2007 02 14 (441) 2005 02 21
 (732) AMBRA S.A., Warszawa, PL.
 (540)



Kolor znaku: biały, złoty, zielony, czerwony, czarny
 (531) 19.7.1, 24.1.5, 24.17.25, 27.5.1, 29.1.2, 29.1.8
 (510), (511) **33** napoje alkoholowe, wina, wódki, likiery.

(111) **188966** (220) 2004 11 16 (210) 287692
 (151) 2007 02 14 (441) 2005 02 21

(732) AMBRA S.A., Warszawa, PL.

(540)



Kolor znaku: zielony, biały, złoty, granatowy, czerwony

(531) 19.7.1, 24.1.17, 24.17.25, 27.5.1, 29.1.3, 29.1.6

(510), (511) **33** napoje alkoholowe, wina, wódki, likiery.(111) **188967** (220) 2004 11 17 (210) 287794

(151) 2007 04 13 (441) 2005 02 21

(732) Blizzard Entertainment, Inc., Los Angeles, US.

(540)



(531) 26.4.2, 27.5.1

(510), (511) **09** oprogramowanie gier komputerowych, nagrane programy telewizyjne i filmy, kasety audio, kasety wideo, DVD, CD, CD-Romy z muzyką i dialogami, oprogramowanie w dziedzinie rozrywki o charakterze gier, które mogą być odtwarzane na komputerach osobistych, systemach gier telewizyjnych, przenośnych systemach gier lub globalnej sieci komputerowej, publikacje elektroniczne a mianowicie biuletyny, magazyny i katalogi, aparaty fotograficzne, radia, okulary przeciwsłoneczne, magnesy dekoracyjne, kartridże z gramami, kasety z gramami wideo, podkładki do myszek, akcesoria telefonów komórkowych a mianowicie akcesoria do obsługi telefonów komórkowych bez użycia rąk, obudowy/pokrowce do telefonów komórkowych i panele czołowe telefonów komórkowych, zakodowane karty magnetyczne a mianowicie karty telefoniczne, karty kredytowe, karty płatnicze, karty debetowe i magnetyczne klucze do kart.

(111) **188968** (220) 2004 11 18 (210) 287843

(151) 2007 03 07 (441) 2005 02 21

(732) ELO-Stahlwaren Karl Grünewald & Sohn GmbH & Co KG, Spabrücken, DE.

(540) ELO-POL

(510), (511) **08** sztucce, widelce i łyżki, **21** naczynia do gotowania mianowicie garnki, metalowe patelnie, rondle oraz nieelektryczne czajniki wykonane z nieszlachetnych metali.

(111) **188969** (220) 2004 11 18 (210) 287846

(151) 2007 02 06 (441) 2005 02 21

(732) „PARKIET MEDIA” Spółka Akcyjna, Warszawa, PL.

(540)



Kolor znaku: brązowy

(531) 3.1.14, 3.4.4, 22.5.19, 29.1.7

(510), (511) **09** urządzenia do nagrywania, transmisji lub reprodukcji dźwięku lub obrazu, magnetyczne nośniki danych, płyty (dyski) z nagraniami, publikacje elektroniczne, **16** papier, tektura i wyroby z tych materiałów nie ujęte w innych klasach, druki, książki, czasopiśma, gazety, materiały piśmienne, sprzęt biurowy (z wyjątkiem mebli), materiały szkoleniowe i instruktażowe (z wyjątkiem aparatów), **35** usługi agencji reklamowych, usługi w zakresie reklamy prasowej, radiowej i telewizyjnej oraz za pośrednictwem sieci komputerowych, usługi w zakresie rozpowszechniania materiałów reklamowych, publikowania tekstów reklamowych i rozpowszechniania ogłoszeń reklamowych, usługi w zakresie badania rynku i opinii publicznej, profesjonalne usługi wspomagające operacje i działania przedsiębiorstw handlowych, usługi w zakresie zarządzania i doradztwa w zarządzaniu działalnością gospodarczą i artystyczną, usługi w zakresie rejestracji, transkrypcji, kompilacji lub systematyzacji informacji, **36** usługi dotyczące spraw finansowych i giełdowych, pośrednictwo finansowe i giełdowe, informacje finansowe i giełdowe, usługi w zakresie doradztwa finansowego, analizy finansowe, analizy giełdowe, **38** usługi w zakresie telekomunikacji, usługi agencji informacyjnych i prasowych, usługi w zakresie przekazywania fonii lub wizji, usługi w zakresie ogłoszeń elektronicznych, **41** usługi w zakresie nauczania i organizowania szkoleń (kursów), konferencji, kongresów, sympozjów, seminariów i zjazdów, usługi w zakresie działalności rozrywkowej i kulturalnej, usługi w zakresie organizowania konkursów, usługi wydawnicze, usługi w zakresie publikacji elektronicznej on-line.

(111) **188970** (220) 2004 11 18 (210) 287847

(151) 2007 02 06 (441) 2005 02 21

(732) „PARKIET MEDIA” Spółka Akcyjna, Warszawa, PL.

(540) BYKI I NIEDŹWIEDZIE

(510), (511) **09** urządzenia do nagrywania, transmisji lub reprodukcji dźwięku lub obrazu, magnetyczne nośniki danych, płyty (dyski) z nagraniami, publikacje elektroniczne, **16** papier, tektura i wyroby z tych materiałów nie ujęte w innych klasach, druki, książki, czasopiśma, gazety, materiały piśmienne, sprzęt biurowy (z wyjątkiem mebli), materiały szkoleniowe i instruktażowe (z wyjątkiem aparatów), **35** usługi agencji reklamowych, usługi w zakresie reklamy prasowej, radiowej i telewizyjnej oraz za pośrednictwem sieci komputerowych, usługi w zakresie rozpowszechniania materiałów reklamowych, publikowania tekstów reklamowych i rozpowszechniania ogłoszeń reklamowych, usługi w zakresie badania rynku i opinii publicznej, profesjonalne usługi wspomagające operacje i działania przedsiębiorstw handlowych, usługi w zakresie zarządzania i doradztwa w zarządzaniu działalnością gospodarczą i artystyczną, usługi w zakresie rejestracji, transkrypcji, kompilacji lub systematyzacji informacji, **36** usługi dotyczące spraw finansowych i giełdowych, pośrednictwo finansowe i giełdowe, informacje finansowe i giełdowe, usługi w zakresie doradztwa finansowego, analizy finansowe, analizy giełdowe, **38** usługi w zakresie telekomunikacji, usługi agencji informacyjnych i prasowych, usługi w zakresie przekazywania fonii lub wizji, usługi w zakresie ogłoszeń elektronicznych, **41** usługi w zakresie nauczania i organizowania szkoleń (kursów), konferencji, kongresów, sympozjów, seminariów i zjazdów, usługi w zakresie działalności rozrywkowej i kulturalnej, usługi w zakresie organizowania konkursów, usługi wydawnicze, usługi w zakresie publikacji elektronicznej on-line.

(111) **188971** (220) 2004 11 18 (210) 287868

(151) 2007 02 07 (441) 2005 02 21

(732) „TORPOL” Spółka z o.o., Poznań, PL.

(540)



Kolor znaku: szary, czerwony, biały

(531) 27.5.1, 29.1.6

(510), (511) **37** usługi w zakresie budowy i napraw torów, dróg, wiaduktów, mostów, przepustów, usługi budowlane i remontowo-budowlane w zakresie budownictwa przemysłowego i mieszkaniowego, **39** usługi w zakresie transportu ciężarowego, kolejowego i drogowego, **42** usługi projektowe, doradcze, konsultingowe doty-

część torów, dróg, mostów, wiaduktów, budownictwa przemysłowego i komunalnego, usługi geodezyjne i geologiczne.

(111) **188972** (220) 2004 11 18 (210) 287870
 (151) 2007 02 07 (441) 2005 02 21
 (732) „ŚWIAT FAJKI” Prywatne Przedsiębiorstwo Handlowe
 Andrzej Bocian, Szczecin, PL.
 (540)



Kolor znaku: brązowy, biały
 (531) 1.5.1, 10.1.11, 27.5.1, 29.1.7
 (510), (511) **16** afisze, plakaty, albumy, almanachy, artykuły biurowe, broszury, druki, materiały drukowane, fotografie, gazety, periodyki, kalendarze, katalogi, karty pocztowe, koperty, książki, mapy, nalepki, notesy, pióra, podstawki pod kufle do piwa, rysunki, opakowania z papieru oraz z kartonu na woreczki tytoniu i wyroby tytoniowe, torebki do pakowania z papieru lub tworzyw sztucznych, **34** bloczki bibułki papierosowej, cygara, cygaretki, etui na cygara nie z metali szlachetnych, gilotynki do cygar, cygarnice nie z metali szlachetnych, cygarniczki nie z metali szlachetnych, cygarniczki do cygar nie z metali szlachetnych, fajki, przybory do czyszczenia fajek, stojaczki na fajki, filtry do papierosów, higroskopijny papier do fajek, kamienie do zapalniczek, kasetki na cygara nie z metali szlachetnych, pudełko na cygara nie z metali szlachetnych, papierosy, kieszonkowe przyrządy do skręcania papierosów, papierosy zawierające substytut tytoniu nie do celów leczniczych, papierośnice nie z metali szlachetnych, pudełko na zapalniczki nie z metali szlachetnych, popielniczki nie z metali szlachetnych dla palaczy, szaszetki na fajki, spluwaczki dla żujących tytoń, tabaka, tabakerki nie z metali szlachetnych, tytoń do fajek, pojemniki na cygara nie z metali szlachetnych, pojemniki na tytoń nie z metali szlachetnych, ustniki z bursztynu do cygarniczek, ustniki do cygarniczek, ustniki do papierosów, ubijaki do tytoniu, woreczki na tytoń, zapalniczki dla palaczy tytoniu, zbiorniczki z gazem do zapalniczek, zapalniczki, zioła do palenia, tytoń do żucia.

(111) **188973** (220) 2004 11 19 (210) 287884
 (151) 2007 04 13 (441) 2005 02 21
 (732) HORPOL Spółka z o.o., Stara Iwiczna, PL.
 (540)



(531) 1.11.15, 27.5.1
 (510), (511) **06** metalowe szafki hydrantowe, metalowe szafki na gaśnice, tablice metalowe z oznaczeniami BHP, oznaczeniami przeciwpożarowymi lub z oznaczeniami dróg ewakuacyjnych, metalowe tablice sygnalizacyjne nieświecące i niemechaniczne, metalowe drzwi przeciwpożarowe i klapy dymowe, barierki ochronne metalowe, części i akcesoria do wszystkich w/w towarów, metalowe złączki, redukcje, zawory, nasady, pokrywy nasad oraz złącza kołnierzone stosowane z urządzeniami gaśniczymi, **09** urządzenia do gaszenia ognia, w tym gaśnice i agregaty gaśnicze proszkowe i śniegowe, gaśnice do komputerów, aktywne linie samogaszące, stałe urządzenia gaśnicze, sprzęt do ratownictwa, czujki dymowe i temperaturowe, alarmy pożarowe, motopompy strażackie wodne i szlamowe, sprzęt nagłaśniający, sygnalizatory świetlne lub mechaniczne, części i akcesoria do wszystkich w/w towarów, trójkąty sygnalizacyjne do pojazdów, odzież chroniąca przed ogniem, **17** osłony azbestowe dla strażaków, wyroby z tkanin azbestowych, węże gaśnicze, **35** gromadzenie metalowych elementów przeciwpożarowego, ostrzegawczego i zabezpieczającego przed wypadkami wyposażenia budynków i budowli oraz

metalowych akcesoriów stosowanych ze sprzętem pożarniczym, urządzeń do gaszenia ognia, sprzętu do ratownictwa, urządzeń detekcyjnych i ostrzegawczych, alarmowych, nagłaśniających, sygnalizacyjnych, odzieży chroniącej przed ogniem, osłon azbestowych dla strażaków, wyrobów z tkanin azbestowych oraz węzów gaśniczych umożliwiające klientom dogodnie ich obejrzenie i zakup w punktach sprzedaży hurtowej i detalicznej oraz za pośrednictwem Internetu, **37** instalacja i naprawy sprzętu przeciwpożarowego, urządzeń sygnalizacyjnych oraz urządzeń stosowanych w ratownictwie, informacja i konsultacje odnoszące się do wspomnianych usług, **41** organizowanie szkoleń przeciwpożarowych i obsługi urządzeń gaśniczych, informacja i konsultacje dotyczące tych usług.

(111) **188974** (220) 2004 11 23 (210) 287979
 (151) 2007 03 29 (441) 2005 03 07
 (732) Polski Koncern Naftowy ORLEN Spółka Akcyjna, Płock, PL.
 (540)



(531) 24.17.5, 26.4.7, 27.5.1
 (510), (511) **01** dodatki chemiczne do paliw silnikowych, **04** paliwa, gazy płynne, benzyny silnikowe, oleje napędowe, oleje opałowe, oleje przemysłowe, oleje silnikowe, parafina, lotnicze, smary, **35** reklama radiowa, telewizyjna, reklama za pośrednictwem sieci komputerowej, reklama prasowa, rozpowszechnianie materiałów reklamowych, usługi w zakresie biznesu, zarządzania, czynności biurowych.

(111) **188975** (220) 2004 11 23 (210) 287980
 (151) 2007 03 29 (441) 2005 03 07
 (732) Polski Koncern Naftowy ORLEN Spółka Akcyjna, Płock, PL.
 (540)



Kolor znaku: biały, czerwony, zielony
 (531) 24.17.5, 27.5.1, 29.1.12
 (510), (511) **01** dodatki chemiczne do paliw silnikowych, **04** paliwa, gazy płynne, benzyny silnikowe, oleje napędowe, oleje opałowe, oleje przemysłowe, oleje silnikowe, parafina, lotnicze, smary, **35** reklama radiowa, telewizyjna, reklama za pośrednictwem sieci komputerowej, reklama prasowa, rozpowszechnianie materiałów reklamowych, usługi w zakresie biznesu, zarządzania, czynności biurowych.

(111) **188976** (220) 2004 11 26 (210) 288129
 (151) 2007 02 07 (441) 2005 03 07
 (732) Dziewiarstwo „Bogna” Bogusława Kabiesz, Cieszyn, PL.
 (540)



Kolor znaku: niebieski, zielony
 (531) 9.1.5, 26.2.5, 26.11.3, 27.5.1, 29.1.12
 (510), (511) **25** odzież z dzianiny, odzież dziana, bluzki, garsonki, golfy, kamizelki, płaszcze, poncza, spódnice, sukienki, swetry, żakiety.

(111) **188977** (220) 2004 11 29 (210) 288189
 (151) 2007 04 11 (441) 2005 03 07
 (732) Alter Medica Jan Szupina, Żywiec, PL.

(540)



Kolor znaku: ciemnozielony

(531) 5.3.11, 27.5.1, 29.1.3

(510), (511) **05** dietetyczne środki użytku medycznego, żywność dla dzieci, **29** mięso, drób, dziczyzna, ekstrakty mięsne, owoce i warzywa konserwowane suszone i gotowane, galaretki, konfitury, jaja, mleko i wyroby z mleka, jadalne oleje i tłuszcze, konserwy, pikle, sosy do sałat, **31** produkty rolnicze, ogrodnicze i leśne oraz ziarna nie objęte innymi klasami, świeże owoce i jarzyny.

(111) **188978** (220) 2004 11 27 (210) 288190

(151) 2007 04 11 (441) 2005 03 07

(732) PLATA Wytwórnia Zniczy i Świec Spółka Jawna, Śledziejowice, PL.

(540)



Kolor znaku: ciemnoniebieski, jasnoniebieski, niebieski

(531) 27.5.1, 29.1.4

(510), (511) **04** świece ozdobne, świece zapachowe, świece stołowe, knoty, parafiny, gązce, produkty parafinopodobne, **11** znicze, lampy, akcesoria do produkcji zniczy takie jak: szkło (pojemniki szklane), nakładki z blachy, nakładki z tworzyw sztucznych, tuby plastikowe, pojemniki plastikowe do zniczy, **19** pustaki szklane, luksfery.

(111) **188979** (220) 2004 11 29 (210) 288190

(151) 2007 04 20 (441) 2005 03 07

(732) Maciej Rudnicki, Wrocław, PL.

(540) STOP - PTAK

(510), (511) **06** zabezpieczenia przed ptakami z częściami metalowymi, konstrukcje metalowe do montażu zabezpieczeń budynków i obiektów przed ptakami, **19** zabezpieczenia przed ptakami niemetalowe, niemetalowe konstrukcje do montażu zabezpieczeń budynków i obiektów przed ptakami, **37** usługi związane z montażem elementów systemu zabezpieczeń budynków i obiektów przed ptakami.

(111) **188980** (220) 2004 11 29 (210) 288200

(151) 2007 04 12 (441) 2005 03 07

(732) Kancelaria Prawna „LEXUS” M. Bobolewski i Spółka, Spółka Komandytowa, Wrocław, PL.

(540)



Kolor znaku: zielony, czarny

(531) 1.1.1, 27.5.1, 29.1.12

(510), (511) **36** agencje kredytowe, finansowe doradztwo, finansowe informacje, finansowe operacje, finansowe usługi.

(111) **188981** (220) 2004 11 29 (210) 288204

(151) 2007 04 12 (441) 2005 03 07

(732) Przedsiębiorstwo Produkcyjno-Usługowe „ELMONTAŻ-BG” Roman Bilski, Andrzej Groszkowski, Leszek Gulik Spółka Jawna, Białe Błota, PL.

(540)



Kolor znaku: czarny, biały, czerwony

(531) 1.5.1, 26.11.3, 27.5.1, 29.1.1

(510), (511) **09** aparaty i przyrządy elektryczne, urządzenia pomiarowe, sygnalizacyjne, kontrolne (inspekcyjne), urządzenia elektryczne dla budownictwa, **16** dokumentacja techniczna, **37** usługi i naprawy budowlano-montażowe w branży elektrycznej, **42** usługi projektowe i pomiarowe w dziedzinie elektryczności i budownictwa.

(111) **188982** (220) 2004 11 30 (210) 288272

(151) 2007 04 02 (441) 2005 03 07

(732) UZDROWISKO KRYNICA-ŻEGIESTÓW Spółka Akcyjna, Krynica-Zdrój, PL.

(540)



Kolor znaku: biały, jasnozielony, zielony, jasnoniebieski, niebieski

(531) 25.1.15, 26.15.7, 27.5.1, 29.1.15

(510), (511) **05** borowina do kąpeli, borowina lecznicza, kąpiele lecznicze, kąpiele tlenowe, kąpiele z wód mineralnych, sole do kąpeli mineralnych, sole do celów medycznych, sole do celów leczniczych, sole wód mineralnych, dietetyczne napoje przystosowane do celów medycznych, nalewki dla celów leczniczych, napary (nalewki) dla celów leczniczych, wody mineralne do celów leczniczych, woda morska do kąpeli leczniczych, **32** aperitify bezalkoholowe, ekstrakty owocowe bezalkoholowe, esencje do produkcji napojów, koktajle bezalkoholowe, lemoniady, napoje bezalkoholowe, napoje izotoniczne, napoje serwatkowe, nektary owocowe, pastylki do napojów gazowanych, pastylki do napojów musujących, proszki do napojów gazowanych, piwo, produkty do wytwarzania wody gazowanej, preparaty do wytwarzania wody gazowanej, produkty do wytwarzania wody mineralnej, soki owocowe, soki jabłkowe, soki warzywne, syropy do napojów, woda gazowana, woda mineralna, woda selcerska, woda sodowa, woda stołowa, woda litowa, **39** usługi dystrybucji towarów, usługi dystrybucji wody, usługi dystrybucji wody mineralnej, gazowanej, sodowej, stołowej, litowej i lemoniady, usługi dostarczania towarów, usługi magazynowania towarów, usługi pakowania produktów i towarów, usługi przewożenia ładunków, usługi składowania towarów, usługi wynajmowania magazynów, usługi pośrednictwa transportowego, usługi transportowe, usługi taksówkowe, rezerwacja transportu, transport pasażerski, transport samochodami ciężarowymi, usługi turystyczne, usługi organizowania wycieczek, wynajmowanie pojazdów, przyczep, usługi wynajmowania samochodów osobowych i ciężarowych.

(111) **188983** (220) 2004 12 01 (210) 288274

(151) 2007 01 25 (441) 2005 03 07

(732) Browar BELGIA Sp. z o.o., Kielce, PL.

(540)



Kolor znaku: brązowy, żółty, pomarańczowy, czerwony, złoty, biały

(531) 1.15.23, 25.1.15, 27.5.1, 29.1.15

(510), (511) **32** piwo, napoje na bazie piwa, soki, syropy, esencje do produkcji napojów, napoje bezalkoholowe, preparaty do produkcji i wytwarzania napojów, wyciągi i ekstrakty z chmielu.

(111) **188984** (220) 2004 12 01 (210) 288275
 (151) 2007 03 05 (441) 2005 03 07
 (732) LAUDMANN GERMANY GmbH, Berlin, DE.
 (540)

Budmann

(531) 27.5.1

(510), (511) **09** alarmy, alarmy dźwiękowe, alarmy antywłamaniowe, automatyczne sekretarki, baterie elektryczne, binokle, lampy błyskowe fotograficzne, busole, urządzenia do dozoru, druki kompaktowe, dyski optyczne, dyskiety, dzwonki do drzwi, etui na okulary, filmy fotograficzne, fotokopiarki, fotoogniwa, urządzenia do frankowania, gaśnice, gwizdki, karty magnetyczne do identyfikowania osób, kalkulatory, kasy rejestrujące, komputery i sprzęt peryferyjny do komputerów, kamizelki kuloodporne, laptopy, lornetki, lunety, lupy, lutownice elektryczne, maski do nurkowania, maski ochronne, maszyny liczące, taśmy miernicze, mikroprocesory, aparaty do nauczania, przyrządy nawigacyjne, nośniki informacji, notesy elektroniczne, przyrządy do obserwacji, kaski ochronne, okulary, szkła optyczne, aparaty i instrumenty optyczne, pasy ratunkowe, peryskopy, urządzenia liczące i sortujące pieniądze, poziomicę, programy gier komputerowych, kasy rejestrujące, urządzenia elektryczne do spawania, suwmiarki, syreny, aparaty telefoniczne, telefony przenośne, aparaty telefonii komórkowej, telekopiarki, faxy, detektory, wykrywacze dymu, zamki elektryczne, zamknięcia drzwiowe, żelazka elektryczne, **11** nawilżacze, chłodziarki, ekspresy do kawy, fontanny, filtry powietrza, nawilżacze powietrza, zapalniczki do gazu, wentylatory pokojowe, kominki domowe, kabiny natryskowe, urządzenia klimatyzacyjne, sprzęt kuchenny elektryczny, lodówki, zamrażarki, prysznice, urządzenia do wytwarzania lodu, urządzenia do chłodzenia powietrza, świeczniki, wentylatory elektryczne, wodotryski ozdobne, zapalniczki, **21** suszarki do bielizny, wyroby ceramiczne i szklane dla gospodarstw domowych, deski do krojenia chleba, dzbanki, dozowniki mydła i papieru toaletowego, garnki, naczynia kuchenne, termosy, patelnie, przybory kuchenne nieelektryczne, rondle, tace, torby izotermiczne, czajniki, szczotki, zmiotki, przybory toaletowe, ściereczki do czyszczenia, mopy, garnki kuchenne.

(111) **188985** (220) 2004 12 01 (210) 288276
 (151) 2007 02 16 (441) 2005 03 07
 (732) LAUDMANN GERMANY GmbH, Berlin, DE.
 (540)



(531) 26.11.1, 27.5.1

(510), (511) **07** mieszarki do betonu, maszyny do prania, brzeszczoty pił, maszyny do zycia, kralnicedo chleba, palniki gazowe do cięcia, dłuta, dłutownice, dmuchawy, urządzenia do zamykania i otwierania drzwi, etykietarki, frezarki, froterki do parkietów, gietarki, gładziarki, gwinciarki, silniki hydrauliczne, imaki do narzędzi, inkubatory do jaj, maszyny do obróbki kamieni, młynki do kawy inne niż o napędzie ręcznym, kosiarki ogrodowe, urządzenia kuchenne elektryczne, lutownice gazowe, łożyska, malaksery, pistolety do malowania, maselnicę, mieszalniki, maszyny do siekania mięsa, miksery, młynki domowe elektryczne, zmywarki, pralki, napełniarki, narzędzia, narzędzia ręczne o napędzie innym niż ręczny, noże, nożyce elektryczne, obieraczki do jarzyn, obrabiarki, torby i węże do odkurzaczy, ciągniki ogrodowe, ostrza-części maszyn, maszyny do pakowania, maszyny do pielienia, piły, pistolety dozujące klej, pompy do piwa, podgrzewacze wody, podnośniki, pokrywyczęści maszyn, pompki do napowietrzania akwariów, pompy, prasownice, generatory prądu, prostownice, przecinaki, przekładnie, przesiewacze, otwieracze do puszek, roboty, roboty kuchenne elektryczne, separa-

tory wody, silniki elektryczne, smarownice-części maszyn, spawarki elektryczne, sprężyny, strugarki, maszyny do strzyżenia zwierząt, szlifierki, szczotki elektryczne, tokarki, uchwyty wiertarskie, wentylatory, wiertarki, wirówki do mleka, zawory-części maszyn, wirówki suszące do bielizny, urządzenia elektromechaniczne do produkcji żywności, grille, malaksery, kralnicedo chleba, odkurzacze, sokowirówki, **08** biała broń, brzeszczoty-części narzędzi, brzytwy elektryczne i nieelektryczne, części doskórek i do paznokci, przyrządy do cięcia, pęsety do depilacji, dłuta, dziadek do orzechów zmetalizowanych, frezy, zestawy do golenia, grabie, gwintownice, imadła, rozdrabniacze do jarzyn, noże do otwierania konserw nieelektryczne, kosiarki ogrodowe ręczne, krajarki do jarzyn, lewarki ręczne, sztucce, lokówki, zestawy do manicure, noże, nożyce, nożyce, scyzoryki, maszyny do golenia i strzyżenia elektryczne i nieelektryczne, miecze, młoty, motyki, narzędzia ręczne, obcęgi, narzędzia ogrodnicze i rolnicze ręczne, osetki, opryskiwacze do środków owadobójczych, ostrzałki, pilniki, piły-narzędzia, pompki ręczne, przecinaki, przyrządy do cięcia, sekatory, siekiery, skrobaki, strugi, śrubokręty, przyrządy ręczne do strzyżenia zwierząt, szable, szczypce, szpadle, tarcze szlifierskie, przyrządy ręczne do układania włosów, maszyny do strzyżenia włosów, wiertła, żelazkanieelektryczne, żyłki, **09** akumulatory, alarmy, alarmy dźwiękowe, alarmy antywłamaniowe, anteny, aparaty fotograficzne, automatyczne sekretarki, baterie elektryczne, binokle, lampy błyskowe fotograficzne, busole, urządzenia do dozoru, drukarki komputerowe, przewody elektryczne, wizjery do drzwi, dyktafony, dyski kompaktowe, dyski optyczne, dyskiety, dzwonki do drzwi, etui na okulary, filmy fotograficzne, fotokopiarki, fotoogniwa, urządzenia do frankowania, gaśnice, głośniki, gramofony, gry telewizyjne działające z odbiornikiem telewizyjnym, gwizdki, karty magnetyczne do identyfikowania osób, instalacje elektryczne, kalkulatory, kamery filmowe, kasy wideo, kasy rejestrujące, komputery i sprzęt peryferyjny do komputerów, kondensatory, kamizelki kuloodporne, laptopy, lornetki, lunety, lupy, lutownice elektryczne, maski do nurkowania, maski ochronne, maszyny liczące, megafony, taśmy miernicze, mikroprocesory, monitory, automaty muzyczne uruchamiane monetą, aparaty do nauczania, przyrządy nawigacyjne, nośniki informacji, notesy elektroniczne, przyrządy do obserwacji, kaski ochronne, odtwarzacze kaset, okulary, szkła optyczne, aparaty i instrumenty optyczne, pasy ratunkowe, peryskopy, urządzenia liczące i sortujące pieniądze, płyty fonograficzne, poziomicę, programy gier komputerowych, aparaty projekcyjne, prostowniki prądu, odbiorniki radiowe i telewizyjne, radia samochodowe, kable, przedłużacze, odtwarzacze kaset i płyt kompaktowych, aparaty radiotelegraficzne, kasy rejestrujące, urządzenia elektryczne do spawania, suwmiarki, syreny, słuchawki, taśmy wideo, aparaty telefoniczne, telefony przenośne, aparaty telefonii komórkowej, telekopiarki, faxy, wagi, wagi kuchenne, wideofony, detektory, wzmacniacze, wykrywacze dymu, zamki elektryczne, zamknięcia drzwiowe, złącza elektryczne, żelazka elektryczne, walkmeny, zestawy do kina domowego, odtwarzacze DVD, płyty CD i DVD, **11** bojler, nawilżacze, czajniki elektryczne, opiekacze do chleba, chłodziarki, lampki elektryczne na choinki, ekspresy do kawy, frytkownice, fontanny, filtry powietrza, lampy gazowe, grzejniki, nawilżacze powietrza, zapalniczki do gazu, wentylatory pokojowe, kominki domowe, kabiny natryskowe, urządzenia klimatyzacyjne, kuchenki, lampy, sprzęt kuchenny elektryczny, latarki, lodówki, zamrażarki, prysznice, lampy oświetleniowe, piecyki elektryczne, podgrzewacze talerzy i powietrza, urządzenia do wytwarzania lodu, palniki, piece kąpielowe, płyty grzejne, podgrzewacze wody, urządzenia do chłodzenia powietrza, różna, suszarki do włosów, szybkowary elektryczne, świeczniki, wentylatory elektryczne, wodotryski ozdobne, zapalniczki, żarówki, **14** biżuteria, naczynia, ozdoby i przybory do użytku domowego z metali szlachetnych, ozdoby, zegarki, zegary, przyrządy chronometryczne, **21** suszarki do bielizny, wyroby ceramiczne i szklane dla gospodarstw domowych, deski do krojenia chleba, dzbanki, dozowniki mydła i papieru toaletowego, garnki, naczynia kuchenne, termosy, patelnie, przybory kuchenne nieelektryczne, rondle, tace, torby izotermiczne, czajniki, szczotki, zmiotki, przybory toaletowe, ściereczki do czyszczenia, mopy, garnki kuchenne, **25** odzież, odzież ze skóry i z imitacji skóry, obuwie, nakrycia głowy, bielizna, kurtki, spodnie, bluzy, podkoszulki, koszule, płaszcze, swetry, suknie, sukienki, kostiumy, garsonki, spódnice, rajstopy, pończochy, skarpety, kapcie, rękawiczki, szaliki, czapki, chusty, szlafroki, bielizna osobista, piżamy, koszule nocne, odzież sportowa, kostiumy do opalania i pływania, dresy.

(111) **188986** (220) 2004 12 01 (210) 288287
 (151) 2007 03 05 (441) 2005 03 07
 (732) „INTERSERVIS” Sp. z o.o., Łódź, PL.

(540)



Kolor znaku: szary, czerwony, czarny

(531) 26.3.1, 27.5.1, 29.1.13

(510), (511) **35** usługi - reklamowania, dystrybucji i rozpowszechniania materiałów reklamowych, prezentacje towarów i usług, informacja handlowa, pokazy towarów i usług, reklama radiowa, telewizyjna, prasowa, filmowa, plakatowa, **41** usługi - organizowania - seminariów, konferencji, szkoleń, konkursów, publikowanie tekstów, organizacji wystaw edukacyjnych, koncertów, pokazów, spotkań, rozrywka, wypożyczanie filmów, książek, nagrań, **42** usługi - administrowania pokazów, wystaw, projektowania i dekoracji wnętrz, stoisk, doradztwo w zakresie własności intelektualnej, wzornictwo przemysłowe, usługi projektowania stoisk wystawienniczych.

(111) **188987** (220) 2004 12 01 (210) 288288

(151) 2007 01 25 (441) 2005 03 07

(732) SZKOŁA YOGI RENATY KOBA w/g metody B.K.S. IYENGARA Renata Koba, Gdynia, PL.

(540)



(531) 2.1.8, 2.1.15, 27.5.1

(510), (511) **41** usługi z zakresu edukacji i nauczania, usługi organizowania i prowadzenia kursów, szkoleń, ćwiczeń, rehabilitacji ruchowej z wykorzystaniem ćwiczeń jogi, imprez wypoczynkowych, obozów wakacyjnych i sportowych, konkursów, konferencji, kongresów, zjazdów, informacja o imprezach, informacja o rekreacji, prowadzenie klubów, usługi związane z organizacją wypoczynku w tym wypoczynku ruchowego, produkcja filmów, kaset, nagrań, opracowania publikacji z zakresu ćwiczeń jogi.

(111) **188988** (220) 2004 12 03 (210) 288384

(151) 2007 02 19 (441) 2005 03 07

(732) GRADIENT Agencja Reklamy Ewa Bilczewska, Gliwice, PL.

(540)



Kolor znaku: ciemnozielony, czarny, biały

(531) 26.3.4, 27.5.1, 29.1.12

(510), (511) **35** agencje reklamy, **40** kompletowanie materiałów na zamówienie, **42** usługi grafików.

(111) **188989** (220) 2004 12 06 (210) 288461

(151) 2007 02 05 (441) 2005 03 21

(732) BROS S.C. Bogusława Miranowska Piotr Miranowski, Poznań, PL. (540) DECTA

(510), (511) **05** środki dezynfekcyjne dla profesjonalnych ekip, preparaty do niszczenia szkodników, chwastobójcze, weterynaryjne, dezynfekcyjne.

(111) **188990** (220) 2004 12 06 (210) 288488

(151) 2007 02 21 (441) 2005 03 21

(732) P.M. Sp. z o.o., Poznań, PL.

(540)



Kolor znaku: żółty i odcienie, czerwony i odcienie, brązowy i odcienie

(531) 5.5.6, 27.5.1, 29.1.13

(510), (511) **03** mydło w płynie, płyn do mycia naczyń, chusteczki higieniczne, paski do depilacji, **06** folia aluminiowa, **16** ręczniki papierowe, papier toaletowy, prześcieradła papierowe makulaturowe, prześcieradła papierowe celulozowe, prześcieradła papierowe foliowane, podkłady papierowe foliowane, tampony celulozowe, **24** ręczniki włókninowe, prześcieradła włókninowe, inne wyroby włókninowe, jak: ściereczki, czyściwa, chusteczki, podkłady.

(111) **188991** (220) 2004 12 06 (210) 288495

(151) 2007 03 02 (441) 2005 03 21

(732) „UNIA NIERUCHOMOŚCI” Sp. z o.o., Warszawa, PL.

(540)



(531) 26.11.2, 26.11.12, 27.5.1

(510), (511) **09** dyski do rejestracji dźwięku, dyski kompaktowe audio-video, dyski kompaktowe nośniki danych, dyski optyczne, dyskietki, urządzenia do fotokopiowania, kamery wizyjne i filmowe, **16** afisze, plakaty, albumy, atlasy, broszury, katalogi, książki, podręczniki, plany, czasopisma, druki, fotografie, obrazy, rysunki, reprodukcje graficzne, gazety, reprodukcje graficzne, kalendarze, kopiowanie rysunków, aparaty i maszyny do powielania, **35** prowadzenie usług w zakresie: agencji reklamowych, analizy kosztów, informacja o działalności gospodarczej, badania rynku, doradztwo w zakresie organizowania, zarządzania i prowadzenia działalności gospodarczej, rozpowszechnianie i dystrybucja materiałów reklamowych - próbek, druków, prospektów, broszur, wypożyczanie materiałów reklamowych, reklama za pośrednictwem sieci komputerowej, reklama prasowa, radiowa i telewizyjna, wyszukiwanie informacji w plikach komputerowych dla osób trzecich, pokazy towarów, organizowanie wystaw w celach handlowych lub reklamowych, promocja sprzedaży dla osób trzecich, zakupy produktu usług dla innych przedsiębiorstw, pomoc w zakresie zarządzania, ekspertyzy w działalności gospodarczej dotyczącej obrotu nieruchomości, analizy kosztów, pozyskiwanie danych do komputerowych baz danych dotyczących nieruchomości, rachunkowość, wyselekcjonowane z myślą o osobach trzecich różnych produktów, tak by umożliwić konsumentom obejrzenie i dokonanie zakupu w dobrych warunkach, **36** prowadzenie usług w zakresie: agencji mieszkaniowych, agencji pośrednictwa w handlu nieruchomościami, analizy finansowe, usługi finansowe, usługi ubezpieczeniowe, doradztwo w sprawach finansowych, pośrednictwo i doradztwo w sprawach ubezpieczeniowych, ekspertyzy dla celów fiskalnych, wycena finansowa nieruchomości i ubezpieczeń, pośrednictwo w sprawach majątku nieruchomego, wycena i oszacowanie majątku nieruchomego, zarządzanie i administrowanie majątkiem

nieruchomym, dzierżawa nieruchomości, wynajmowanie mieszkań i pomieszczeń biurowych, sporządzanie umów najmu, sporządzanie umów kredytowych, ściąganie czynszów, wycena nieruchomości, ekspertyzy i wyceny do celów podatkowych, usługi powiernicze, kaucje gwarancyjne, kredytowanie, tworzenie kapitałów, inwestycje kapitałowe, pośrednictwo giełdowe, operacje finansowe, usługi doradztwa w zakresie obrotu nieruchomościami, **39** prowadzenie usług w zakresie: informacja o transporcie, transport samochodowy, usługi przewozu osób, usługi transportowe autobusowe, przewóz samochodami ciężarowymi, transport podróźnych i pasażerów, organizowanie podróży i wycieczek, zwiedzanie turystyczne, informacja o transporcie, maklerstwo transportowe, dostarczanie towarów, przewóz ładunków, usługi tranzytowe, wypożyczanie samochodów, **41** prowadzenie usług w zakresie: porady i doradztwo zawodowe w zakresie edukacji i kształcenia, kształcenie praktyczne poprzez pokazy, informacja o edukacji, edukacja, nauczanie, nauczanie korespondencyjne, publikowanie książek, publikowanie tekstów innych niż teksty reklamowe, usługi tłumaczenia, organizowanie wystaw związanych z kulturą lub edukacją, informacja o wypoczynku, **42** prowadzenie usług w zakresie: analizy systemów komputerowych, administrowanie sieciami komputerowymi, doradztwo w sprawach sprzętu komputerowego, instalacje oprogramowania komputerowego, aktualizacja oprogramowania komputerowego, powielanie oprogramowania komputerowego, programowanie komputerów, projektowanie oprogramowania systemów komputerowych, konserwacja oprogramowania komputerów, konwersja danych lub dokumentów na formę elektroniczną, tworzenie i utrzymywanie stron internetowych dla osób trzecich, wypożyczanie oprogramowania komputerowego, zarządzanie prawami autorskimi.

(111) **188992** (220) 2004 12 06 (210) 288497
 (151) 2007 02 21 (441) 2005 03 21
 (732) BROS Spółka Jawna B.P. Miranowscy, Poznań, PL.
 (540) TRAXEN
 (510), (511) **05** środki dezynfekcyjne dla profesjonalnych ekip, preparaty do niszczenia szkodników, chwastobójcze, weterynaryjne, dezynfekcyjne.

(111) **188993** (220) 2004 12 06 (210) 288498
 (151) 2007 02 21 (441) 2005 03 21
 (732) BROS Spółka Jawna B.P. Miranowscy, Poznań, PL.
 (540) CAPIDIAN
 (510), (511) **05** środki dezynfekcyjne dla profesjonalnych ekip, preparaty do niszczenia szkodników, chwastobójcze, weterynaryjne, dezynfekcyjne.

(111) **188994** (220) 2004 12 06 (210) 288499
 (151) 2007 03 02 (441) 2005 03 21
 (732) BROS S.C. Bogusława Miranowska, Piotr Miranowski, Poznań, PL.
 (540) INUBON
 (510), (511) **05** środki dezynfekcyjne dla profesjonalnych ekip, preparaty do niszczenia szkodników, chwastobójcze, weterynaryjne, dezynfekcyjne.

(111) **188995** (220) 2004 12 06 (210) 288501
 (151) 2007 03 02 (441) 2005 03 21
 (732) BROS S.C. Bogusława Miranowska, Piotr Miranowski, Poznań, PL.
 (540) FEROMOX
 (510), (511) **05** preparaty do niszczenia szkodników, chwastobójcze, weterynaryjne, dezynfekcyjne.

(111) **188996** (220) 2004 12 06 (210) 288502
 (151) 2007 02 21 (441) 2005 03 21
 (732) BROS Spółka Jawna B.P. Miranowscy, Poznań, PL.
 (540) HARON
 (510), (511) **05** środki dezynfekcyjne dla profesjonalnych ekip, preparaty do niszczenia szkodników, chwastobójcze, weterynaryjne, dezynfekcyjne.

(111) **188997** (220) 2004 12 06 (210) 288503
 (151) 2007 03 02 (441) 2005 03 21

(732) BROS S.C. Bogusława Miranowska, Piotr Miranowski, Poznań, PL.
 (540) LICOSIL
 (510), (511) **05** środki dezynfekcyjne dla profesjonalnych ekip, preparaty do niszczenia szkodników, chwastobójcze, weterynaryjne, dezynfekcyjne.

(111) **188998** (220) 2004 12 06 (210) 288507
 (151) 2007 03 13 (441) 2005 03 21
 (732) Fabryka Cukiernicza KOPERNIK Spółka Akcyjna, Toruń, PL.
 (540) HERBATNIKOWE NIEBO
 (510), (511) **30** wyroby cukiernicze.

(111) **188999** (220) 2004 12 06 (210) 288509
 (151) 2007 03 13 (441) 2005 03 21
 (732) Fabryka Cukiernicza KOPERNIK Spółka Akcyjna, Toruń, PL.
 (540) FLORENTINI
 (510), (511) **30** wyroby cukiernicze.

(111) **189000** (220) 2004 12 06 (210) 288510
 (151) 2007 03 19 (441) 2005 03 21
 (732) Fabryka Cukiernicza KOPERNIK Spółka Akcyjna, Toruń, PL.
 (540) TORINIS
 (510), (511) **30** wyroby cukiernicze.

(111) **189001** (220) 2004 12 06 (210) 288518
 (151) 2007 03 19 (441) 2005 03 21
 (732) TROPIC Jarosław Popkowski, Gdynia, PL.
 (540)

VIVALDI

Kolor znaku: ciemnobrązowy

(531) 27.5.1, 29.1.7

(510), (511) **09** łańcuszki i etui do okularów, szkła optyczne korekcyjne, szkła kontaktowe, lornetki, lunety, lupy, mikroskopy, okulary optyczne, okulary przeciwsłoneczne, okulary ochronne sportowe, oprawki do okularów, **20** stoiska wystawowe metalowe oraz z tworzyw sztucznych.

(111) **189002** (220) 2004 12 07 (210) 288531
 (151) 2007 04 25 (441) 2005 03 21
 (732) P.P.H.U. „Hajduk” Kominki - Wkłady kominkowe Agnieszka Nasińska, Gorzów Wlkp., PL.
 (540) VOLCANO
 (510), (511) **11** kominki, wkłady kominkowe.

(111) **189003** (220) 2004 12 07 (210) 288532
 (151) 2007 04 25 (441) 2005 03 21
 (732) P.P.H.U. „Hajduk” Kominki - Wkłady kominkowe Agnieszka Nasińska, Gorzów Wlkp., PL.
 (540) PRISMA
 (510), (511) **11** kominki, wkłady kominkowe.

(111) **189004** (220) 2004 12 07 (210) 288533
 (151) 2007 04 25 (441) 2005 03 21
 (732) P.P.H.U. „Hajduk” Kominki - Wkłady kominkowe Agnieszka Nasińska, Gorzów Wlkp., PL.
 (540) SMART
 (510), (511) **11** kominki, wkłady kominkowe.

(111) **189005** (220) 2004 12 07 (210) 288563
 (151) 2007 04 11 (441) 2005 03 21
 (732) Polski Koncern Naftowy ORLEN Spółka Akcyjna, Płock, PL.
 (540) My też chcemy samochody
 (510), (511) **04** paliwa, gazy płynne, benzyny silnikowe, oleje napędowe, oleje opałowe, oleje przemysłowe, oleje silnikowe, parafina, lotnicze, smary, **16** publikacje drukowane, materiały drukowane, magazyny, talony, kwity, etykiety papierowe, nalepki, materiały

piśmienne, ręczne urządzenia drukujące, stemple do użytku biurowego, segregatory do akt, czeki podróżne, **35** reklama radiowa, telewizyjna, reklama za pośrednictwem sieci komputerowej, reklama prasowa, rozpowszechnianie materiałów reklamowych, usługi w zakresie biznesu, zarządzania, czynności biurowych, usługi organizacji i zarządzania programami lojalnościowymi dla klientów, usługi dotyczące prowadzenia ksiąg rachunkowych i wyciągów z kont, pośrednictwo handlowe w zakresie obrotu paliwami, prowadzenie sprzedaży hurtowej i detalicznej paliw, **36** usługi wydawania i obsługi kart kredytowych i debetowych, **37** usługi stacji paliw w szczególności usługi myjni, usługi motoryzacyjne prowadzone na stacjach paliw, smarowanie, konserwacja, czyszczenie, zabezpieczanie pojazdów przed korozją, tankowanie, wymiana olejów, naprawy samochodów, pojazdów, przyczep, wymiana opon, bieżnikowanie opon, usługi napraw i dokonywania remontów urządzeń, instalacji rafineryjnych i petrochemicznych, zbiorników paliwowych, stacji paliw oraz środków transportu, usługi instalacyjne, usługi instalacji rafineryjnych i petrochemicznych, zbiorników paliwowych, stacji paliw oraz środków transportu, **39** usługi transportu, pakowania i składowania towarów, usługi związane z prowadzeniem działalności transportowej transportu drogowego, kolejowego, wodnego i rurociągowego, usługi magazynowania, składowania i przechowywania ropy naftowej i paliw płynnych oraz tworzenia i utrzymywania zapasu paliw, usługi dokonywania przeładunków morskich i lądowych, **40** usługi uszlachetniania paliw i gazów, usługi barwienia i dodawania komponentów, usługi obróbki materiałowej, skupu, obrotu i przerobu olejów pracowanych oraz innych odpadów chemicznych, usługi - przetwórstwa tworzyw sztucznych, usługi przetwarzania ropy naftowej i rafinacji, usługi wytwarzania, przesyłania i obrotu energią cieplną i elektryczną, **43** usługi związane z podawaniem potraw i napojów, usługi prowadzenia: kafeiterii, kawiarni, barów i restauracji, usługi prowadzenia: moteli, hoteli i pensjonatów, usługi spraw socjalno-bytowych i czynności związane z czasowym zakwaterowaniem.

(111) **189006** (220) 2004 12 07 (210) 288564
(151) 2007 04 11 (441) 2005 03 21
(732) Polski Koncern Naftowy ORLEN Spółka Akcyjna, Płock, PL.

(540) Z miłości do samochodów

(510), (511) **04** paliwa, gazy płynne, benzyny silnikowe, oleje napędowe, oleje opałowe, oleje przemysłowe, oleje silnikowe, parafina, lotnicze, smary, **16** publikacje drukowane, materiały drukowane, magazyny, talony, kwity, etykiety papierowe, nalepki, materiały piśmienne, ręczne urządzenia drukujące, stemple do użytku biurowego, segregatory do akt, czeki podróżne, **36** usługi wydawania i obsługi kart kredytowych i debetowych, **39** usługi transportu, pakowania i składowania towarów, usługi związane z prowadzeniem działalności transportowej transportu drogowego, kolejowego, wodnego i rurociągowego, usługi magazynowania, składowania i przechowywania ropy naftowej i paliw płynnych oraz tworzenia i utrzymywania zapasu paliw, usługi dokonywania przeładunków morskich i lądowych, **40** usługi uszlachetniania paliw i gazów, usługi barwienia i dodawania komponentów, usługi obróbki materiałowej, skupu, obrotu i przerobu olejów pracowanych oraz innych odpadów chemicznych, usługi - przetwórstwa tworzyw sztucznych, usługi przetwarzania ropy naftowej i rafinacji, usługi wytwarzania, przesyłania i obrotu energią cieplną i elektryczną, **43** usługi związane z podawaniem potraw i napojów, usługi prowadzenia: kafeiterii, kawiarni, barów i restauracji, usługi prowadzenia: moteli, hoteli i pensjonatów, usługi spraw socjalno-bytowych i czynności związane z czasowym zakwaterowaniem.

(111) **189007** (220) 2004 12 07 (210) 288565
(151) 2007 04 11 (441) 2005 03 21
(732) Polski Koncern Naftowy ORLEN Spółka Akcyjna, Płock, PL.
(540)



Kolor znaku: czerwony, biały, czarny
(531) 3.7.1, 27.5.1, 29.1.1, 29.1.6, 29.1.8

(510), (511) **04** paliwa, gazy płynne, benzyny silnikowe, oleje napędowe, oleje opałowe, oleje przemysłowe, oleje silnikowe, parafina, lotnicze, smary, **16** publikacje drukowane, materiały drukowane, magazyny, talony, kwity, etykiety papierowe, nalepki, materiały piśmienne, ręczne urządzenia drukujące, stemple do użytku biurowego, segregatory do akt, czeki podróżne, **35** reklama radiowa, telewizyjna, reklama za pośrednictwem sieci komputerowej, reklama prasowa, rozpowszechnianie materiałów reklamowych, usługi w zakresie biznesu, zarządzania, czynności biurowych, usługi organizacji i zarządzania programami lojalnościowymi dla klientów, usługi dotyczące prowadzenia ksiąg rachunkowych i wyciągów z kont, pośrednictwo handlowe w zakresie obrotu paliwami, prowadzenie sprzedaży hurtowej i detalicznej paliw, **36** usługi wydawania i obsługi kart kredytowych i debetowych, **37** usługi stacji paliw w szczególności usługi myjni, usługi motoryzacyjne prowadzone na stacjach paliw, smarowanie, konserwacja, czyszczenie, zabezpieczanie pojazdów przed korozją, tankowanie, wymiana olejów, naprawy samochodów, pojazdów, przyczep, wymiana opon, bieżnikowanie opon, usługi napraw i dokonywania remontów urządzeń, instalacji rafineryjnych i petrochemicznych, zbiorników paliwowych, stacji paliw oraz środków transportu, usługi instalacyjne, usługi instalacji rafineryjnych i petrochemicznych, zbiorników paliwowych, stacji paliw oraz środków transportu, **39** usługi transportu, pakowania i składowania towarów, usługi związane z prowadzeniem działalności transportowej transportu drogowego, kolejowego, wodnego i rurociągowego, usługi magazynowania, składowania i przechowywania ropy naftowej i paliw płynnych oraz tworzenia i utrzymywania zapasu paliw, usługi dokonywania przeładunków morskich i lądowych, **40** usługi uszlachetniania paliw i gazów, usługi barwienia i dodawania komponentów, usługi obróbki materiałowej, skupu, obrotu i przerobu olejów pracowanych oraz innych odpadów chemicznych, usługi - przetwórstwa tworzyw sztucznych, usługi przetwarzania ropy naftowej i rafinacji, usługi wytwarzania, przesyłania i obrotu energią cieplną i elektryczną, **43** usługi związane z podawaniem potraw i napojów, usługi prowadzenia: kafeiterii, kawiarni, barów i restauracji, usługi prowadzenia: moteli, hoteli i pensjonatów, usługi spraw socjalno-bytowych i czynności związane z czasowym zakwaterowaniem.

(111) **189008** (220) 2004 12 10 (210) 288683
(151) 2007 04 20 (441) 2005 03 21
(732) Lubella SA, Lublin, PL.
(540)



Kolor znaku: biały, granatowy, złoty

(531) 26.4.2, 26.11.1, 27.5.1, 29.1.13
(510), (511) **05** napoje dietetyczne do celów leczniczych, dietetyczne środki spożywcze do celów leczniczych, żywność dietetyczna do celów leczniczych, preparaty witaminowe do celów leczniczych, **29** galaretki jadalne, jogurty, owoce suszone, kefir, marmolada, dżemy, produkty mleczne, produkty mleczne z owocarni, napoje mleczne z sokami owocowymi, mrożone mieszanki owocowe, mrożone owoce, mrożone mieszanki warzywne, sałatki owocowe, napoje na bazie mleka, owoce konserwowane, owoce puszkowane, galaretki jadalne, mrożone mieszanki owocowe, mrożone owoce, mrożone warzywa, mrożone mieszanki owocowo - warzywne, sałatki warzywne, napoje na bazie mleka, warzywa konserwowane, warzywa puszkowane, mleko, **30** aromaty do żywności, biszkopty, budynie, bułeczki słodkie, bułki, chleb, chleb bezdrożdżowy, ciasta, ciastka, herbatniki, karmelki, krakersy, lody, lody spożywcze, wyroby cukiernicze, wyroby piekarnicze, makarony, makarony spożywcze, mąka, potrawy na bazie mąki, mąka spożywcza, miód, muesli, produkty zbożowe, naleśniki, płatki kukurydziane, płatki owsiane, słodycze, cukierki, batony, chleb, preparaty zbożowe, wyroby zbożowe, płatki zbożowe, pieczywo chrupkie, jogurty mrożone, lody, galaretki owocowe, kasze spożywcze, mąka kukurydziana, mąka pszenna, przyprawy, ryż, puddingi, paluszki, guma do żucia, kawa, herbata, kakao, czekolada, napoje na bazie kawy, napoje na bazie herbaty, napoje na bazie kakao, wyroby spożywcze na bazie kakao, napoje na bazie

czekolady, herbata mrożona, napoje czekoladowe z mlekiem, napoje kakaowe z mlekiem, spaghetti, wafle, **32** soki, soki owocowe, soki wieloowocowe, soki warzywne, soki wielowarzywne, napoje, napoje owocowe, napoje warzywne, nektary, nektary warzywne, syropy do napojów, napoje bezalkoholowe, napoje izotoniczne, napoje gazowane, napoje z witaminami, soki owocowe wzbogacone błonnikami, soki warzywne wzbogacone błonnikami, soki pomidorowe, napoje pomidorowe, napoje z mięszem z owoców, nektary z mięszem z owoców, soki z mięszem z owoców, nektary z kawałkami owoców, napoje z kawałkami owoców, soki z kawałkami owoców.

(111) **189009** (220) 2004 12 10 (210) 288691
 (151) 2007 05 10 (441) 2005 03 21
 (732) DUET CENTRUM Małgorzata Matusik-Niemiec, Warszawa, PL.
 (540)



Kolor znaku: bordowy, pomarańczowy
 (531) 2.7.2, 27.5.1, 29.1.12
 (510), (511) **16** wydawnictwa na nośnikach papierowych, **45** agencja pośrednictwa w zawieraniu znajomości, usługi matrymonialne.

(111) **189010** (220) 2004 12 11 (210) 288719
 (151) 2007 03 16 (441) 2005 03 21
 (732) „MDM” Sp. z o.o., Cieszyn, PL.
 (540)



Kolor znaku: biały, brązowy
 (531) 27.5.1, 29.1.1
 (510), (511) **06** materiały budowlane metalowe, drzwi i okna metalowe, futryny do drzwi i okien metalowe, **11** wyposażenie sanitarne i grzewcze stosowane w budownictwie, **17** tworzywa sztuczne dla budownictwa, **19** drewno użytkowe, drewno budowlane, tarcica, materiały budowlane niemetalowe.

(111) **189011** (220) 2004 12 13 (210) 288815
 (151) 2007 03 28 (441) 2005 03 21
 (732) Leszek Tyl, Kraków, PL.
 (540) wódka telewizyjna
 (510), (511) **33** alkohole, wódki.

(111) **189012** (220) 2004 12 14 (210) 288832
 (151) 2007 04 16 (441) 2005 03 21
 (732) LOWENSTEIN POLSKA Spółka z o.o., Warszawa, PL.
 (540)



Kolor znaku: czerwony, żółty, niebieski
 (531) 24.17.25, 26.5.4, 26.7.25, 27.5.1, 29.1.1, 29.1.2, 29.1.4
 (510), (511) **01** chemiczne środki dla przemysłu, **02** barwniki, barwniki do skór, **03** barwniki kosmetyczne, **04** tłuszcze przemysłowe, **35** prowadzenie sklepu/hurtowni z surowcami chemicznymi (do produkcji kosmetyków i wyprawiania skór).

(111) **189013** (220) 2004 12 20 (210) 289046
 (151) 2007 04 24 (441) 2005 04 04

(732) Przedsiębiorstwo Produkcyjno-Handlowo-Uslugowe „KRIS” S.C. Krzysztof Piechurski, Teresa Piechurska, Stanisław Piechurski, Kłobuck, PL.
 (540)



Kolor znaku: ciemnozielony, żółty, czerwony, biały, czarny, różowy
 (531) 2.1.7, 26.4.2, 27.5.1, 29.1.15
 (510), (511) **06** osprzęt do mebli - metalowy, ramy do łóżek - metalowe, rurki metalowe, sprężyny metalowe, konstrukcje metalowe, podpory metalowe, **20** kołyski, koszyki, leżaki, **21** suszarki do bielizny, wianienki dla niemowląt, **28** huśtawki.

(111) **189014** (220) 2004 12 22 (210) 289159
 (151) 2007 04 05 (441) 2005 04 04
 (732) „SERFLEX” Spółka z o.o., Tarnów, PL.
 (540)



Kolor znaku: fioletowy, jasnofioletowy
 (531) 26.1.2, 27.5.1, 29.1.12
 (510), (511) **29** artykuły nabiałowe, **35** prowadzenie punktów sprzedaży hurtowej i detalicznej artykułów nabiałowych.

(111) **189015** (220) 2004 12 23 (210) 289223
 (151) 2007 04 12 (441) 2005 04 04
 (732) MEDICOFARMA Spółka z o.o., Warszawa, PL.
 (540) ORTOPEDINA

(510), (511) **05** suplementy diety do celów medycznych, preparaty farmaceutyczne, preparaty chemiczno-farmaceutyczne, leki dla ludzi, leki pomocnicze (wspierające), leki w płynie, leki wzmacniające, preparaty witaminowe, dodatki odżywcze do celów leczniczych, dodatki mineralne do żywności, wody mineralne do celów leczniczych, sole wód mineralnych, żywność dietetyczna dla celów leczniczych, dietetyczne napoje przystosowane do celów medycznych, dietetyczne substancje przystosowane do celów medycznych, napoje lecznicze, oleje lecznicze, napary lecznicze (nalewki), zioła lecznicze, środki zmniejszające apetyt dla celów medycznych, środki bakteriobójcze, środki do leczenia oparzenia, środki przeciwbólowe, syropy do użytku farmaceutycznego, tran, leki uspokajające, produkty na bazie wapna do celów farmaceutycznych, preparaty balsamiczne (aromatyczne) do celów leczniczych, herbata lecznicza, lecytyna do celów medycznych, środki przeciw migrenie.

(111) **189016** (220) 2004 12 23 (210) 289229
 (151) 2007 04 12 (441) 2005 04 04
 (732) MEDICOFARMA Spółka z o.o., Warszawa, PL.
 (540) AKAC

(510), (511) **05** suplementy diety do celów medycznych, preparaty farmaceutyczne, preparaty chemiczno-farmaceutyczne, leki dla ludzi, leki pomocnicze (wspierające), leki w płynie, leki wzmacniające, preparaty witaminowe, dodatki odżywcze do celów leczniczych, dodatki mineralne do żywności, wody mineralne do celów leczniczych, sole wód mineralnych, żywność dietetyczna dla celów leczniczych, dietetyczne napoje przystosowane do celów medycznych, dietetyczne substancje przystosowane do celów medycznych, napoje lecznicze, oleje lecznicze, napary lecznicze (nalewki), zioła lecznicze, środki zmniejszające apetyt dla celów medycznych, środki bakteriobójcze, środki do leczenia oparzenia, środki przeciwbólowe, syropy

do użytku farmaceutycznego, tran, leki uspokajające, produkty na bazie wapna do celów farmaceutycznych, preparaty balsamiczne (aromatyczne) do celów leczniczych, herbata lecznicza, lecytyna do celów medycznych, środki przeciw migrenie.

(111) **189017** (220) 2004 12 23 (210) 289232
(151) 2007 04 12 (441) 2005 04 04

(732) MEDICOFARMA Spółka z o.o., Warszawa, PL.

(540) MELATOSEN

(510), (511) **05** suplementy diety do celów medycznych, preparaty farmaceutyczne, preparaty chemiczno-farmaceutyczne, leki dla ludzi, leki pomocnicze (wspierające), leki w płynie, leki wzmacniające, preparaty witaminowe, dodatki odżywcze do celów leczniczych, dodatki mineralne do żywności, wody mineralne do celów leczniczych, sole wód mineralnych, żywność dietetyczna dla celów leczniczych, dietetyczne napoje przystosowane do celów medycznych, dietetyczne substancje przystosowane do celów medycznych, napoje lecznicze, oleje lecznicze, napary lecznicze (nalewki), zioła lecznicze, środki zmniejszające apetyt dla celów medycznych, środki bakteriobójcze, środki do leczenia oparzenia, środki przeciwbólowe, syropy do użytku farmaceutycznego, tran, leki uspokajające, produkty na bazie wapna do celów farmaceutycznych, preparaty balsamiczne (aromatyczne) do celów leczniczych, herbata lecznicza, lecytyna do celów medycznych, środki przeciw migrenie.

(111) **189018** (220) 2004 12 24 (210) 289295
(151) 2007 04 12 (441) 2005 04 04

(732) PLIVA Kraków Zakłady Farmaceutyczne Spółka Akcyjna, Kraków, PL.

(540) rosetine

(510), (511) **03** kosmetyki, **05** substancje dietetyczne do celów leczniczych, suplementy diety.

(111) **189019** (220) 2004 12 24 (210) 289303
(151) 2007 03 02 (441) 2005 04 04

(732) „INTERSERVIS Sp. z o.o.”, Paweł Babij, Łódź, PL.

(540)



Kolor znaku: czarny, pomarańczowy, biały

(531) 1.3.16, 26.11.13, 27.5.1, 29.1.13

(510), (511) **35** usługi w zakresie reklamy: reklama radiowa, telewizyjna, prasowa, filmowa, plakatowa, dystrybucja i rozpowszechnianie materiałów reklamowych, prezentacje towarów i usług, informacja handlowa, pokazy towarów i usług, **39** usługi turystyczne z wyjątkiem rezerwacji hoteli, **41** organizowania seminariów, konferencji, szkoleń, konkursów, wystaw, koncertów, pokazów, spotkań, imprez rozrywkowych, wypożyczanie filmów, książek, nagrań, publikowanie tekstów innych niż reklamowe.

(111) **189020** (220) 2004 12 30 (210) 289475
(151) 2007 03 16 (441) 2005 04 04

(732) Gellwe Sp. z o.o., Zabierzów, PL.

(540)



Kolor znaku: zielony, żółty

(531) 27.5.1, 29.1.12

(510), (511) **30** galaretki.

(111) **189021** (220) 2004 12 30 (210) 289476
(151) 2007 03 16 (441) 2005 04 04

(732) Gellwe Sp. z o.o., Zabierzów, PL.

(540)



Kolor znaku: szary, czarny, biały

(531) 9.1.10, 25.1.15, 25.5.25, 26.1.2, 29.1.13

(510), (511) **29** musy, bita śmietana, dżemy, owoce puszkowane i lukrowane, napoje mleczne lub z przewagą mleka, **30** budynie, kremy budyniowe i desery budyniowo mleczne zawierające naturalne składniki mleka, puddingi, ciasta, ciastka, ciasta w proszku, kawa, cappuccino, kakao, aromaty inne niż oleje esencyjne i ozdoby jadalne do ciast, biszkopty, proszki do pieczenia, aromaty do napojów, esencje do artykułów żywnościowych, lody spożywcze, desery w proszku, napoje na bazie czekolady, herbaty, kakao, kawy, napoje kakaowe i kawowe z mlekiem.

(111) **189022** (220) 2004 12 08 (210) 288587
(151) 2007 04 13 (441) 2005 03 21

(732) „SHANGHAI EXPRESS” Spółka z o.o., Łódź, PL.

(540) WOK

(510), (511) **43** restauracje, restauracje samoobsługowe, snack-bary, usługi barowe, usługi gastronomiczne, usługi cateringowe.

(111) **189023** (220) 2004 12 20 (210) 289067
(151) 2007 03 20 (441) 2005 04 04

(732) Gmina Stoszowice, Stoszowice, PL.

(540) Polska Wioska Świętego Mikołaja-Przystanek Mikołajów

(510), (511) **16** afisze, plakaty, emblematy, gazety, czasopisma, komiksy, katalogi, kalendarze, książki, mapy, materiały piśmienne, materiały szkoleniowe i instruktażowe (z wyjątkiem aparatów), papier, plakaty, kartki pocztowe, torby i torebki do pakowania z papieru lub tworzyw sztucznych, **36** zbiórki funduszy na cele dobroczynne, działalność charytatywna, **39** organizowanie podróży, organizowanie i rezerwacja miejsc na wycieczki, pośrednictwo w transporcie, usługi transportu pasażerskiego, **41** usługi informacyjne o imprezach edukacyjnych, imprezach rozrywkowych, rekreacji, organizowanie obozów sportowych, wakacyjnych, organizowanie i prowadzenie konferencji, kongresów, pracowni specjalistycznych, seminariów i sympozjów, organizowanie konkursów edukacyjnych lub rozrywkowych, konkursów piękności, przyjęć, spektakli, wystaw z dziedziny kultury lub edukacji, usługi związane z organizacją wypoczynku, **43** usługi rezerwacji i wynajmowania noclegów, usługi polegające na zakwaterowaniu obozów wakacyjnych, usługi wynajmowania sal na posiedzenia.

(111) **189024** (220) 2005 01 04 (210) 289589
(151) 2007 03 28 (441) 2005 04 18

(732) Przedsiębiorstwo Handlowo-Usługowe „CENTER - PLAST” Zygmunt Niedziela, Łódź, PL.

(540) CENTER - PLAST

(510), (511) **01** tworzywa sztuczne w stanie surowym, **17** tworzywa sztuczne półprzetworzone, **36** operacje finansowe, transakcje finansowe, rozliczenia finansowe transakcji.

(111) **189025** (220) 2005 01 06 (210) 289661
(151) 2007 03 22 (441) 2005 04 18

(732) GRUPA LOTOS Spółka Akcyjna, Gdańsk, PL.

(540) LOTOS TRAFFIC TURBODIESEL

(510), (511) **04** oleje przemysłowe, smarowe, tłuszcze przemysłowe, smary, paliwa, paliwa na bazie alkoholu, benzyny.

(111) **189026** (220) 2005 01 06 (210) 289662
(151) 2007 03 22 (441) 2005 04 18

(732) GRUPA LOTOS Spółka Akcyjna, Gdańsk, PL.

(540) LOTOS X-DIESEL

(510), (511) **01** produkty chemiczne przeznaczone dla przemysłu, dodatki chemiczne do olejów i paliw silnikowych, dodatki detergentowe do benzyn, **04** oleje podstawowe, oleje silnikowe, oleje żeglugowe, oleje przemysłowe, oleje napędowe, oleje opałowe, tłuszcze przemysłowe, smary, paliwa, paliwa na bazie alkoholu, paliwa lotnicze, benzyny, parafiny, gacz parafinowy, wosk.

(111) **189027** (220) 2005 01 06 (210) 289663
(151) 2007 03 22 (441) 2005 04 18

(732) GRUPA LOTOS Spółka Akcyjna, Gdańsk, PL.

(540) LOTOS POWER PLUS

(510), (511) **01** produkty chemiczne przeznaczone dla przemysłu, dodatki chemiczne do olejów i paliw silnikowych, dodatki detergentowe do benzyn, **04** oleje podstawowe, oleje silnikowe, oleje żeglugowe, oleje przemysłowe, oleje napędowe, oleje opałowe, tłuszcze przemysłowe, smary, paliwa, paliwa na bazie alkoholu, paliwa lotnicze, benzyny, parafiny, gacz parafinowy, wosk.

(111) **189028** (220) 2005 01 07 (210) 289697
(151) 2007 03 22 (441) 2005 04 18

(732) GRUPA LOTOS Spółka Akcyjna, Gdańsk, PL.

(540) LOTOS X-POWER

(510), (511) **01** produkty chemiczne przeznaczone dla przemysłu, dodatki chemiczne do olejów i paliw silnikowych, dodatki detergentowe do benzyn, **04** oleje podstawowe, oleje silnikowe, oleje żeglugowe, oleje przemysłowe, oleje napędowe, oleje opałowe, tłuszcze przemysłowe, smary, paliwa, paliwa na bazie alkoholu, paliwa lotnicze, benzyny, parafiny, gacz parafinowy, wosk.

(111) **189029** (220) 2005 01 07 (210) 289698
(151) 2007 03 22 (441) 2005 04 18

(732) GRUPA LOTOS Spółka Akcyjna, Gdańsk, PL.

(540) LOTOS D-POWER

(510), (511) **01** produkty chemiczne przeznaczone dla przemysłu, dodatki chemiczne do olejów i paliw silnikowych, dodatki detergentowe do benzyn, **04** oleje podstawowe, oleje silnikowe, oleje żeglugowe, oleje przemysłowe, oleje napędowe, oleje opałowe, tłuszcze przemysłowe, smary, paliwa, paliwa na bazie alkoholu, paliwa lotnicze, benzyny, parafiny, gacz parafinowy, wosk.

(111) **189030** (220) 2005 01 07 (210) 289699
(151) 2007 03 22 (441) 2005 04 18

(732) GRUPA LOTOS Spółka Akcyjna, Gdańsk, PL.

(540) LOTOS PRODIESEL

(510), (511) **01** produkty chemiczne przeznaczone dla przemysłu, dodatki chemiczne do olejów i paliw silnikowych, dodatki detergentowe do benzyn, **04** oleje podstawowe, oleje silnikowe, oleje żeglugowe, oleje przemysłowe, oleje napędowe, oleje opałowe, tłuszcze przemysłowe, smary, paliwa, paliwa na bazie alkoholu, paliwa lotnicze, benzyny, parafiny, gacz parafinowy, wosk.

(111) **189031** (220) 2005 01 07 (210) 289700
(151) 2007 03 22 (441) 2005 04 18

(732) GRUPA LOTOS Spółka Akcyjna, Gdańsk, PL.

(540) LOTOS XX-POWER

(510), (511) **01** produkty chemiczne przeznaczone dla przemysłu, dodatki chemiczne do olejów i paliw silnikowych, dodatki detergentowe do benzyn, **04** oleje podstawowe, oleje silnikowe, oleje żeglugowe, oleje przemysłowe, oleje napędowe, oleje opałowe, tłuszcze przemysłowe, smary, paliwa, paliwa na bazie alkoholu, paliwa lotnicze, benzyny, parafiny, gacz parafinowy, wosk.

(111) **189032** (220) 2005 01 07 (210) 289701
(151) 2007 03 22 (441) 2005 04 18

(732) GRUPA LOTOS Spółka Akcyjna, Gdańsk, PL.

(540) LOTOS DiTec

(510), (511) **01** produkty chemiczne przeznaczone dla przemysłu, dodatki chemiczne do olejów i paliw silnikowych, dodatki detergentowe do benzyn, **04** oleje podstawowe, oleje silnikowe, oleje żeglugowe, oleje przemysłowe, oleje napędowe, oleje opałowe, tłuszcze

przemysłowe, smary, paliwa, paliwa na bazie alkoholu, paliwa lotnicze, benzyny, parafiny, gacz parafinowy, wosk.

(111) **189033** (220) 2005 01 07 (210) 289702
(151) 2007 03 22 (441) 2005 04 18

(732) GRUPA LOTOS Spółka Akcyjna, Gdańsk, PL.

(540) LOTOS DIESEL TEC

(510), (511) **01** produkty chemiczne przeznaczone dla przemysłu, dodatki chemiczne do olejów i paliw silnikowych, dodatki detergentowe do benzyn, **04** oleje podstawowe, oleje silnikowe, oleje żeglugowe, oleje przemysłowe, oleje napędowe, oleje opałowe, tłuszcze przemysłowe, smary, paliwa, paliwa na bazie alkoholu, paliwa lotnicze, benzyny, parafiny, gacz parafinowy, wosk.

(111) **189034** (220) 2001 08 30 (210) 240216
(151) 2007 01 22 (441) 2002 03 11

(732) Przedsiębiorstwo „DREWKAR” S.C. Tomasz Robert Janik,

Wojciech Adam Janik, Suwałki, PL.

(540)



Kolor znaku: niebieski, biały

(531) 27.5, 29.1

(510), (511) **06** materiały budowlane metalowe, materiały konstrukcyjne metalowe, armatura do przewodów metalowa, blacha, bramy metalowe, dachówka metalowa, drzwi metalowe, kable metalowe nieelektryczne, kasy pancerne, kraty metalowe, liny metalowe, okna z aluminium, panele i profile metalowe, okucia metalowe, przewody wodociągowe metalowe, rusztowania, rynny i słupy metalowe, szyny, śruby metalowe, ogrodzenia metalowe, **19** materiały budowlane niemetalowe, zaprawa azbestowa, cegły, cement, płyty i słupy cementowe, dachówka i pokrycia niemetalowe i bitumiczne, drewno do celów budowlanych, drewno użytkowe, płyty meblowe, kantówki i listwy drewniane i niemetalowe, fornir z drewna, parkiet, gips, kamień budowlany, okładziny niemetalowe, okna z tworzyw sztucznych (pcv) i drewniane, drzwi niemetalowe, spoiwa do murów, stropy niemetalowe, materiały ceramiczne i izolacyjne, ogrodzenia niemetalowe, **20** meble drewniane i niemetalowe, meble tapicerzkie, osprzęt do okien i drzwi niemetalowe, opakowania niemetalowe, pojemniki niemetalowe, palety niemetalowe, stoiska wystawowe, zawory niemetalowe - nie będące częściami maszyn, **37** usługi związane z budową, remontem, naprawą i konserwacją budynków z wyłączeniem dźwigów, schodów ruchomych i podobnych środków transportu, nadzór techniczny i budowlany, projektowanie, aranżacja i wyposażenie wnętrz, prowadzenie generalnego zastępstwa inwestycji budowlanych.

(111) **189035** (220) 2004 08 13 (210) 284345
(151) 2007 02 14 (441) 2004 11 15

(732) Przedsiębiorstwo Produkcyjno-Handlowe „ALPEX” Adam

Podoba, Łęczeszycze, PL.

(540)



Kolor znaku: czerwony, zielony, czarny

(531) 5.7.16, 27.5.1, 29.1.13

(510), (511) **30** środki do polepszania walorów smakowych artykułów spożywczych: aromaty owocowe naturalne, aromaty do żywności, aromaty do ciast inne niż oleje esencyjne, aromaty do napojów inne niż oleje esencyjne, **32** napoje bezalkoholowe, napoje owocowe, zagęszczane soki owocowe, soki owocowe i owocowo - warzywne, syropy i inne preparaty do produkcji napojów, ekstrakty owocowe bezalkoholowe, esencje do produkcji napojów, nektary owocowe, bezalkoholowe wyciągi z owoców, wody mineralne i gazowane, woda stołowa, woda do napojów, **35** usługi agencji importowej - eksportowej produktów rolno - spożywczych, usługi pośrednictwa i przedstawicielstwa handlowego na rzecz firm kra-

jowych i zagranicznych, usługi marketingowe, usługi reklamowe, dystrybucja materiałów reklamowych, próbek i wzorów wyrobów, usługi w zakresie organizacji: pokazów, wystaw, targów w celach handlowych i promocyjnych, zgrupowanie na rzecz osób trzecich różnych towarów pozwalające nabywcy wygodnie je oglądać i kupować w hurtowniach, sklepach detalicznych i poprzez agentów zajmujących się sprzedażą produktów rolno - spożywczych, produktów z papieru i tektury, organizacja i prowadzenie skupu owoców i warzyw, **39** usługi przechowywania, magazynowania, magazynowanie chłodnicze, pakowania, konfekcjonowania, schładzania i załadunku produktów rolno - spożywczych, usługi informacyjne i pośrednictwo w zakresie transportu i spedycji, **40** usługi w zakresie przetwórstwa owoców i warzyw o ile zawarte są w klasie 40, konserwowanie napojów i żywności, wyłaczanie owoców, drukowanie i inne nanoszenie wzorów i form plastycznych na opakowania.

(111) **189036** (220) 2004 08 24 (210) 284666
 (151) 2007 02 05 (441) 2004 11 29
 (732) ANIRO Pracownia Zastosowań Elektroniki S.C. Liksza
 Andrzej, Liksza Maria, Toruń, PL.
 (540)

ANIRO

Kolor znaku: czerwony

(531) 27.5.1, 29.1.1

(510), (511) **37** montaż, instalacja i uruchomienie systemów automatyki przemysłowej, wdrażanie systemów wizualizacji procesów produkcyjnych, przygotowanie aplikacji układów napędowych, serwis gwarancyjny i pogwarancyjny układów i urządzeń elektronicznych i elektrotechnicznych w przemyśle, medycynie i rolnictwie, naprawa artykułów politechnicznych, elektroakustycznych, sprzętu elektronicznego i elektrotechnicznego powszechnego użytku, **42** projektowanie systemów automatyki przemysłowej, opracowywanie dokumentacji technicznej, oprogramowanie sterowników i terminali operacyjnych, projektowanie układów i urządzeń elektronicznych, elektrotechnicznych dla przemysłu, medycyny i rolnictwa, projektowanie artykułów politechnicznych, opracowywanie programów komputerowych.

(111) **189037** (220) 2004 09 16 (210) 285475
 (151) 2007 04 03 (441) 2004 12 27
 (732) Przedsiębiorstwo Produkcyjno-Handlowo-Usługowe „STOR”
 Spółka z ograniczoną odpowiedzialnością, Nowa Sól, PL.
 (540)

STOR

Kolor znaku: biały, czarny, czerwony, srebrnoszary, szary

(531) 26.11.2, 26.11.11, 27.5.1, 29.1.1, 29.1.8

(510), (511) **19** materiały budowlane niemetalowe: cegła, cement, wapno, piasek, kruszywa, gips, kamień, marmur, beton, zaprawy budowlane, betonowe elementy budowlane, balustrady, kolumny, ogrodzenia, kształtki, płyty, dźwigary, kratownice, belki, ściany, betonowe elementy prefabrykowane, elementy kanałowe, kręgi, studzienki: rewizyjne, włazowe, połączeniowe, przewietrzniki, włazy, rury i kształtki rurowe sztywne niemetalowe, kamionkowe, betonowe, żelbetonowe, posągi, posążki, popiersia, kwietniki, wazon, wazy z kamienia, betonu lub marmuru, niemetalowe dla budownictwa mozaiki, profile, powłoki, sztukateria, **20** meble ogrodowe i kempingowe, ławy, parawany, pulpity, regały, siedzenia, stoły, osprzęt niemetalowy do mebli, figury, figurki i popiersia z gipsu lub tworzyw sztucznych, **40** obróbka materiałowa, usługi w zakresie obróbki mechanicznej elementów z betonu, gipsu, kamienia, marmuru: cięcie, szlifowanie, zdobienie, obróbka metali, obróbka wiórowa, obróbka plastyczna, powlekanie metali, usługi lakiernicze, spawanie, kowalstwo, usługi w zakresie przetwórstwa tworzyw sztucznych.

(111) **189038** (220) 2005 01 10 (210) 289752
 (151) 2007 03 29 (441) 2005 04 18
 (732) OLIMP LABORATORIES Spółka z o.o., Nagawczyna, PL.

(540) TCM MEGA CAPS

(510), (511) **05** odżywki wzmacniające stosowane profilaktycznie i dla rekonwalescentów do celów leczniczych, **29** koncentraty i odżywki wysokobiałkowe wzbogacone witaminami, solami mineralnymi i aminokwasami, **30** koncentraty i odżywki węglowodanowe i wysokoenergetyczne wzbogacone witaminami i solami mineralnymi, **32** napoje bezalkoholowe wzbogacone witaminami i solami mineralnymi.

(111) **189039** (220) 2005 01 11 (210) 289799
 (151) 2007 03 29 (441) 2005 04 18
 (732) GT 85 Polska Spółka z o.o., Lublin, PL.
 (540)



(531) 26.2.7, 27.5.1

(510), (511) **01** preparaty zapobiegające tworzeniu się osadów i kamienia kotłowego, preparaty do usuwania osadów i kamienia kotłowego, spoiwa do gruntowania i wykańczania powierzchni, **02** barwniki, bejce, emalie, emulsje, farby, lakiery, minia, preparaty antykorozyjne, preparaty i powłoki zabezpieczające podwozia pojazdów, pigmenty, rozcieńczalniki do barwników, farb i lakierów, preparaty do konserwacji drewna, kit, oleje i smary przeciwrzdzewne, zaprawy farbiarskie do metali.

(111) **189040** (220) 2005 01 13 (210) 289863
 (151) 2007 04 11 (441) 2005 04 18
 (732) Smołka Romuald, Ruda Śląska, PL.
 (540)



(531) 17.2.1, 26.4.2, 27.5.1

(510), (511) **14** biżuteria, chronografy, chronometry, budziki, etui na zegarki, tarcze zegarów i zegarków, zegarki, bransoletki do zegarków, zegary, mechanizmy do zegarków, **18** paski ze skóry lub z imitacji skóry, **35** prowadzenie punktów sprzedaży biżuterii i zegarków, reklama za pośrednictwem sieci komputerowej.

(111) **189041** (220) 2005 01 13 (210) 289864
 (151) 2007 04 11 (441) 2005 04 18
 (732) Smołka Romuald, Ruda Śląska, PL.
 (540)



(531) 17.2.1, 27.5.1

(510), (511) **14** biżuteria, chronografy, chronometry, budziki, etui na zegarki, tarcze zegarów i zegarków, zegarki, bransoletki do zegarków, zegary, mechanizmy do zegarków, **18** paski ze skóry lub z imitacji skóry, **35** prowadzenie punktów sprzedaży biżuterii i zegarków, reklama za pośrednictwem sieci komputerowej.

(111) **189042** (220) 2005 01 13 (210) 289871
 (151) 2007 04 11 (441) 2005 04 18
 (732) Międzynarodowe Targi Polska Sp. z o.o., Warszawa, PL.
 (540)



Kolor znaku: żółty, zielony

(531) 26.11.3, 27.5.1, 29.1.12

(510), (511) **35** targi (organizowanie) w celach handlowych lub reklamowych, wystawy (organizacja) w celach handlowych lub reklamowych, **41** organizowanie i prowadzenie seminariów, organizowanie i prowadzenie konferencji, wystawy (organizacja) związane z kulturą lub edukacją.

(111) **189043** (220) 2005 01 13 (210) 289872
(151) 2007 04 11 (441) 2005 04 18
(732) JAVEL Polska Wojciech Józwiak, Warszawa, PL.

(540) AQUATAB
(510), (511) **01** pastylki do dezynfekcji wody.

(111) **189044** (220) 2005 01 17 (210) 290018
(151) 2007 04 25 (441) 2005 05 02
(732) INTERTRADE PATIO Spółka z o.o., Łódź, PL.

(540) royal karty do gry
(510), (511) **28** karty do gry.

(111) **189045** (220) 2005 01 19 (210) 290055
(151) 2007 03 20 (441) 2005 05 02
(732) BROWARY DOLNOŚLĄSKIE PIAST S.A., Wrocław, PL.
(540)



Kolor znaku: czerwony, biały, czarny, złoty
(531) 3.3.1, 18.2.1, 19.7.1, 25.1.15, 25.7.1, 27.5.1, 29.1.14
(510), (511) **32** piwo, napoje piwne, napoje bezalkoholowe, **33** napoje niskoalkoholowe.

(111) **189046** (220) 2005 01 19 (210) 290056
(151) 2007 03 20 (441) 2005 05 02
(732) BROWARY DOLNOŚLĄSKIE PIAST S.A., Wrocław, PL.
(540)



Kolor znaku: czerwony, czarny, złoty, biały
(531) 3.3.1, 18.2.1, 19.3.1, 25.1.15, 25.7.1, 27.5.1, 29.1.14
(510), (511) **32** piwo, napoje piwne, napoje bezalkoholowe, **33** napoje niskoalkoholowe.

(111) **189047** (220) 2005 01 21 (210) 290179
(151) 2007 03 28 (441) 2005 05 02
(732) Fundación Santa Maria, Madryt, ES.

(540) Wydawnictwa SM
(510), (511) **09** multimedia, w tym wstępnie nagrane kasety audio i wideo oraz płyty CD do nauki języka, programy komputerowe do celów rozrywkowych, szkoleniowych i edukacyjnych, **16** serie książek o różnych zagadnieniach edukacyjnych i rozrywkowych, druki,

w tym książki, ulotki, czasopisma dotyczące opowiadań, rozrywki i bajek, podręczniki do nauki języków, drukowane materiały szkoleniowe, w tym zeszyty ćwiczeń, **41** publikacja książek i periodyków różnotematycznych, montaż wideotaśm, filmów i nagrań, organizowanie i prowadzenie kongresów, konferencji, seminariów i sympozjów, organizacja wystaw dla celów kulturalnych i edukacyjnych, organizowanie konkursów, imprez związanych z przyznawaniem nagród, usługi akademii edukacyjnych, usługi w dziedzinie kampanii krzewiących kulturę.

(111) **189048** (220) 2005 01 21 (210) 290180
(151) 2007 03 28 (441) 2005 05 02
(732) Fundación Santa Maria, Madryt, ES.

(540) Parostatek
(510), (511) **09** multimedia, w tym wstępnie nagrane kasety audio i wideo oraz płyty CD do nauki języka, programy komputerowe do celów rozrywkowych, szkoleniowych i edukacyjnych, **16** serie książek o różnych zagadnieniach edukacyjnych i rozrywkowych, druki, w tym książki, ulotki, czasopisma dotyczące opowiadań, rozrywki i bajek, podręczniki do nauki języków, drukowane materiały szkoleniowe, w tym zeszyty ćwiczeń, **41** publikacja książek i periodyków różnotematycznych, montaż wideotaśm, filmów i nagrań, organizowanie i prowadzenie kongresów, konferencji, seminariów i sympozjów, organizacja wystaw dla celów kulturalnych i edukacyjnych, organizowanie konkursów, imprez związanych z przyznawaniem nagród, usługi akademii edukacyjnych, usługi w dziedzinie kampanii krzewiących kulturę.

(111) **189049** (220) 2005 01 26 (210) 290325
(151) 2007 04 20 (441) 2005 05 02
(732) KRAJOWY OŚRODEK WSPIERANIA EDUKACJI ZAWODOWEJ I USTAWICZNEJ, Warszawa, PL.
(540)



Kolor znaku: ciemnoniebieski, żółty, jasnoniebieski, biały
(531) 1.3.2, 27.5.1, 29.1.13
(510), (511) **16** książki, czasopisma, dzienniki, broszury, plakaty, afisze, foldery, ulotki, reklamy, fotografie, materiały dydaktyczne i szkoleniowe.

(111) **189050** (220) 2005 01 26 (210) 290345
(151) 2007 04 03 (441) 2005 05 02
(732) Przedsiębiorstwo Handlowo-Usługowe BALTA - Wojciech Stec, Gdańsk, PL.

(540) Qmpel
(510), (511) **09** baterie elektryczne i urządzenia do ich ładowania, czytniki w dziedzinie informatyki, magnetyczne nośniki danych, dyski magnetyczne, dyski optyczne, w tym kompaktowe, dyskietki, przewody i kable elektryczne, złącza do przewodów elektrycznych, głośniki, gniazdko wtyczkowe, interfejsy, kalkulatory, kasety video, kasy rejestrujące, czytniki kodów kreskowych, komputerowe: drukarki, głośniki, monitory, myszy, napędy dysków, notesy, pamięci, programy, sterowniki, urządzenia peryferyjne, komputery, procesory i mikroprocesory, modemy, obwody drukowane, obwody scalone, skanery, **36** usługi w zakresie: agencji kredytowych, doradztwa w sprawach finansowych, finansów, kredytowania, opłat ratalnych, leasingu komputerów, **37** usługi w zakresie instalowania, konserwacji, naprawy komputerów oraz komputerowych urządzeń peryferyjnych, **38** usługi w zakresie: przesyłania danych przy pomocy komputerów, poczty elektronicznej, **42** usługi w zakresie: programowania komputerów, analizy systemów komputerowych, odzyskiwania komputerowych baz danych, wynajmu komputerów, doradztwa w sprawach sprzętu komputerowego, opracowania i aktualizacji oprogramowania komputerów, konserwacji oprogramowania komputerów.

(111) **189051** (220) 2005 02 02 (210) 290596
 (151) 2007 03 22 (441) 2005 05 16
 (732) The Coca-Cola Company, Atlanta, US.
 (540) BAMBOOCHA
 (510), (511) **32** napoje, zwłaszcza woda do picia, wody w różnych smakach, mineralne i gazowane wody, oraz inne niealkoholowe napoje zwłaszcza łagodne napoje bezalkoholowe, napoje energetyzujące oraz napoje dla sportowców, napoje owocowe i soki owocowe, syropy, koncentraty i proszki do przygotowywania napojów, zwłaszcza wód w różnych smakach, wody mineralnej i gazowanej i innych niealkoholowych napojów, napojów energetyzujących oraz napojów dla sportowców, napojów owocowych i soków.

(111) **189052** (220) 2005 02 03 (210) 290630
 (151) 2007 03 26 (441) 2005 05 16
 (732) „PROFI-PARKIET” Spółka z ograniczoną odpowiedzialnością, Warszawa, PL.
 (540)



Kolor znaku: niebieski, żółty, czarny
 (531) 26.11.2, 27.5.1, 29.1.13
 (510), (511) **01** kleje, **02** lakiery, **03** materiały ściernie.

(111) **189053** (220) 2005 02 07 (210) 290757
 (151) 2007 04 02 (441) 2005 05 16
 (732) HOSSA Spółka z o.o., Toruń, PL.
 (540)



Kolor znaku: granatowy i odcienie, czarny, czerwony, szary, biały
 (531) 1.1.17, 18.3.5, 19.3.1, 27.5.1, 29.1.15
 (510), (511) **33** napoje alkoholowe.

(111) **189054** (220) 2005 02 08 (210) 290847
 (151) 2007 04 27 (441) 2005 05 16
 (732) Przedsiębiorstwo Dostaw Materiałów Odlewniczych „PEDMO” Spółka Akcyjna, Tychy, PL.
 (540)



Kolor znaku: złoty, czerwony, czarny
 (531) 19.1.1, 24.1.3, 27.5.1, 29.1.13
 (510), (511) **01** spoiwa formierskie i rdzeniowe, pokrycia ochronne, środki oddzielające, dodatki do mas formierskich, materiały do naprawy odlewów, kleje, pasty, utwardzacze, zasypki i materiały dla hutnictwa, topniki i rafinatory do metali nieżelaznych, grafty.

(111) **189055** (220) 2005 02 10 (210) 290932
 (151) 2007 04 27 (441) 2005 05 16
 (732) NOVITUS S.A., Nowy Sącz, PL.
 (540)

NOVITUS

Kolor znaku: niebieski, biały
 (531) 27.5.1, 29.1.4
 (510), (511) **07** ręczne aparaty do etykietowania, metkownicy, **09** elektroniczne kasy rejestrujące (fiskalne), elektroniczne kasy sklepowe, specjalizowane kasy fiskalne, kalkulatory, czytniki kodów kreskowych, wagi elektroniczne, urządzenia liczące i sortujące pieniądze, wykrywacze fałszywych pieniędzy, drukarki fiskalne, stanowiska POS, modemy, zasilacze do urządzeń elektronicznych, programy komputerowe, karty magnetyczne i chipowe, neony reklamowe, taksometry, taksometry fiskalne, kolektory danych, radiowe kolektory danych, drukarki kodów kreskowych, terminale płatnicze, pin-pady, sprawdzarki cen, tachometry, tacki na pieniądze, drukarki przenośne, **16** kasety barwiące, taśmy do drukarek nasączone tuszem, papier w szczególności do maszyn liczących i kas rejestrujących.

(111) **189056** (220) 2005 02 17 (210) 291247
 (151) 2007 04 12 (441) 2005 05 30
 (732) „PHARMENA” Sp. z o.o., Łódź, PL.
 (540)



Kolor znaku: szary, brązowy, jasnobrązowy
 (531) 25.7.1, 27.5.1, 29.1.12
 (510), (511) **03** produkty kosmetyczne, mydła, kremy kosmetyczne, maści do celów kosmetycznych, emulsje do skóry, balsamy do skóry, preparaty kosmetyczne do pielęgnacji skóry, **05** produkty farmaceutyczne, środki do celów leczniczych, środki sanitarne do celów medycznych, balsamy dla celów leczniczych, preparaty farmaceutyczne do pielęgnacji skóry.

(111) **189057** (220) 2005 02 18 (210) 291305
 (151) 2007 04 18 (441) 2005 05 30
 (732) FORTE VITA POLSKA Sp. z o.o., Strzelce Opolskie, PL.
 (540)



Kolor znaku: jasnoniebieski, ciemnoniebieski
 (531) 2.1.1, 27.5.1, 29.1.4
 (510), (511) **20** materace do łóżek, **24** tkaniny wełniane, dzianiny.

(111) **189058** (220) 2005 02 18 (210) 291313
 (151) 2007 04 18 (441) 2005 05 30
 (732) GRUPA PRODUCENTÓW WARZYW IMPERIUM Sp. z o.o., Brwinów, PL.
 (540)



Kolor znaku: biały, czarny, czerwony, zielony
 (531) 5.9.15, 5.9.17, 27.5.1, 29.1.14

(510), (511) **35** usługi w zakresie zgrupowania na rzecz osób trzecich warzyw i owoców, pozwalające nabywcy wygodnie je oglądać i kupować w punktach sprzedaży detalicznej i hurtowej.

(111) **189059** (220) 2005 02 23 (210) 291519
 (151) 2007 04 24 (441) 2005 05 30
 (732) SYNGENTA CROP PROTECTION Sp. z o.o., Warszawa, PL.
 (540)



(531) 26.4.2, 27.5.1

(510), (511) **16** artykuły biurowe, materiały papiernicze, broszury, okładki na dokumenty, druki, gazety, papeteria, katalogi, koperty, papier listowy, notesy, karty pocztowe, kartki okolicznościowe, gadzety reklamowe takie jak długopisy, ołówki, pióra, bloczki do pisania, obwoluty, **20** tablice ogłoszeniowe, kasety drewniane lub z tworzyw sztucznych, **25** odzież, **35** usługi w zakresie rozpowszechniania materiałów reklamowych, marketingu i ogłoszeń reklamowych, **41** usługi w zakresie organizowania konkursów, loterii, organizowanie i prowadzenie konferencji.

(111) **189060** (220) 2005 02 24 (210) 291601
 (151) 2007 04 10 (441) 2005 05 30
 (732) Przedsiębiorstwo Produkcyjno-Handlowe „ZBYSZKO”
 Zbigniew Bojanowicz, Białobrzegi, PL.
 (540) ARRIVA

(510), (511) **32** napoje, soki owocowe, napoje owocowe, nektary owocowe, napoje bezalkoholowe, **35** zgromadzenie na rzecz osób trzecich towarów takich jak napoje i soki pozwalające nabywcy wygodnie je oglądać i kupować w hurtowni i w sklepie, reklama napojów i soków.

(111) **189061** (220) 2005 02 25 (210) 291612
 (151) 2007 04 10 (441) 2005 05 30
 (732) „INTERTRADE-PATIO” Sp. z o.o., Łódź, PL.
 (540) patio

(510), (511) **01** masa papierowa, **08** nożyczki szkolne, biurowe, kra- wieckie, **16** przyrządy kreślarskie, szkolne i biurowe, podręczne przy- rzędy pomiarowe w szczególności: linijki, ekierki, cyrkle, kątomierze, temperówki, piórniki, etui na przybory piśmienne, szkolne, piórniki biurowe z tworzyw sztucznych, artykuły szkolne z tektury, segregato- ry, teczki, notesy, karteczki indeksujące, bloki rysunkowe, bloczki do pisania, papier i wyroby z papieru, zeszyty, bruliony, pudełka, ar- tykuły do pisania, rysowania, malowania i modelowania, sprzęt do pisania, modelowania, rysowania i podpisywania, długopisy, wkłady do długopisów, pióra: wieczne, kulkowe, mazaki, flamastry, markery, cienkopisy, foliopisy, ołówki: mechaniczne, automatyczne, wyciska- ne, obrotowe, kolorowe, techniczne, kopiowe, grafitowe, wkłady do ołówków: kolorowych, grafitowych, kopiowych, kredki do: pisanie, rysowania, malowania, dla artystów, kleje: szkolne, biurowe, białe, w sztyfcie, w płynie, akwarele: szkolne, pastelowe, farby: perłowe, do malowania palcami, szkolne, przyrządy do nanoszenia płynów do pisania, atramenty, tusze, przyrządy, środki i płyny do: korygowania, markowania i cechowania pism i rysunków, korektory, gumy do wy- cierania, kalki maszynowe i techniczne, plastelina, modelina, zszyw- ki, dziurkacze, rozszywacze, zszywacze, pinezki, spinacze, taśmy: kle- jące, biurowe, pakowe, samoprzylepne, artykuły biurowe z tworzyw sztucznych, koszulki, **18** artykuły biurowe ze skóry: obwoluty, teczki, skoroszyty, okładki, **20** identyfikatory niemetalowe, **26** szpilki inne niż biżuteria.

(111) **189062** (220) 2005 02 28 (210) 291719
 (151) 2007 04 26 (441) 2005 06 13
 (732) Piekarnia-Cukiernia „SZELCÓW” Lesko Spółka Cywilna
 Halina, Andrzej, Maria Szelc, Romualda Szelc-Haftek, Lesko, PL.

(540)



Kolor znaku: bordowy, biały

(531) 26.11.3, 27.5.1, 29.1.12
 (510), (511) **30** ciasta mączne, ciasta, chleb, bułki, lody, suchary.

(111) **189063** (220) 2005 02 28 (210) 291764
 (151) 2007 04 17 (441) 2005 06 13
 (732) „Michalczyk i Prokop” Sp. z o.o., Łódź, PL.
 (540)



Kolor znaku: pomarańczowy, szary, czarny

(531) 23.1.25, 27.5.1, 29.1.13
 (510), (511) **09** programy komputerowe z zakresu ekonomiczno- prawnego wspomagania przedsiębiorcy, **16** wyroby z papieru i/lub tektury, opakowania, formularze i ich wzory, księgi ewidencyjne i ich wzory, czasopisma, ulotki, etykiety, kalendarze, materiały reklamowe, materiały piśmienne, przybory piśmienne, artykuły biurowe z tworzyw sztucznych i/lub metalu, **18** wyroby biurowe ze skóry i/lub tworzyw sztucznych zawarte w tej klasie, **35** reklama na rzecz osób trzecich, projektowanie reklam, **40** usługi poligraficzne, **41** wydawanie gazet, czasopism i tekstów publicystycznych, **42** opracowywanie merytoryczne i projektowanie: ksiąg ewidencyjnych, wzorów formularzy, ulotek, etykiet, kalendarzy, opracowywanie do druku książek w zakresie ich formy tekstowej i graficznej, zwłaszcza z wykorzystaniem techniki komputerowej, opracowywanie programów komputerowych z zakresu ekonomiczno-prawnego wspomagania przedsiębiorcy.

(111) **189064** (220) 2005 03 01 (210) 291857
 (151) 2007 04 13 (441) 2005 06 13
 (732) PZ CUSSONS POLSKA Spółka Akcyjna, Warszawa, PL.
 (540) SKRZAT

(510), (511) **03** kosmetyki, preparaty kosmetyczne, środki perfumeryjne, perfumy, wody toaletowe i kolońskie, preparaty kosmetyczne do golenia i po goleniu, pianki, kremy i mydła do golenia, balsamy po goleniu, kremy, pianki, talki, emulsje, płyny, toniki, żele, mleczka kosmetyczne, oliwki, balsamy do skóry, mydła, mydła w płynie, mydła dezynfekujące, mydła dezodoryzujące, mydła lecznicze, mydła przeciwopotowe, mydła toaletowe, mydła zawierające składniki pilingujące i/lub masujące, mydła przeciwopotowe do stóp, środki i preparaty do mycia i kąpieli, płyny, żele, kremy, pianki i mleczka pod przysznic, płyny, żele, kremy, pianki i mleczka do kąpieli, środki i preparaty do pielęgnacji ciała, środki i preparaty do mycia, pielęgnacji i ochrony włosów, farby i lakiery do włosów, środki i preparaty do układania włosów, szampony, odżywki do włosów, środki i preparaty przeciwłupieżowe, środki i preparaty do oczyszczania skóry, środki i preparaty do oczyszczania skóry o właściwościach antybakteryjnych, olejki eteryczne, dezodoranty i antyperspiranty, środki i preparaty do higieny intymnej, odświeżacze do ust, środki i preparaty do makijażu i demakijażu, środki i preparaty do pielęgnacji, malowania i ochrony ust, rzęs, brwi, paznokci, środki i preparaty do usuwania lakierów, odżywki do paznokci, środki i preparaty do opalania i chroniące przed promieniowaniem ultrafioletowym, środki i preparaty do samoopa- lania, środki i preparaty do depilacji, pudry do makijażu, pudry po ką- pieli, pudry higieniczne, chusteczki nasączone płynami kosmetycz- nymi, środki i preparaty do pielęgnacji zębów i jamy ustnej, artykuły toaletowe, ozdoby do celów kosmetycznych: kalkomanie, tatuaze, sztuczne paznokcie, tipsy, sztuczne rzęsy, wyroby chemii gospodar- czej, środki i preparaty do czyszczenia, polerowania, szorowania i ścierania, środki i preparaty do czyszczenia, polerowania, szorowa- nia i ścierania do użytku w gospodarstwie domowym, mleczka, żele,

płyny i proszki do czyszczenia i polerowania, detergenty, materiały ściernie, środki i preparaty piorące, proszki, płyny i mydła do prania, koncentraty do prania, płyny do mycia naczyń, płyny do płukania tkanin, koncentraty do płukania tkanin, antystatyczne środki i preparaty do celów domowych, środki i preparaty do zmiękczenia tkanin, krochmal, środki i preparaty do krochmalenia, środki i preparaty do namaczania tkanin, środki i preparaty do trawienia, środki i preparaty chemiczne do ożywiania kolorów do użytku domowego, mydła do ożywiania koloru tkanin, środki i preparaty wybielające stosowane w praniu, środki i preparaty do odbarwiania, środki i preparaty od-tłuszczające, środki i preparaty do wywabiania plam, woda do prasowania, preparaty do usuwania kamienia kotłowego dla gospodarstw domowych, środki i preparaty do prania, czyszczenia i konserwacji skóry, środki i preparaty do czyszczenia szkła, szyb i lusterek, **05** kosmetyki do celów leczniczych, kremy, pianki, emulsje, płyny, żele, oliwki i balsamy lecznicze, środki i preparaty przeciwłupieżowe lecznicze, sole do kąpeli do celów medycznych, kąpiele lecznicze, dezodoranty inne niż do użytku osobistego, środki dezynfekcyjne do celów higienicznych, środki do odświeżania powietrza, środki odstraszające owady, środki grzybobójcze, **35** usługi prowadzenia sklepu internetowego w zakresie towarów zawartych w klasie 3 i 5.

(111) **189065** (220) 2005 03 01 (210) 291893
(151) 2007 02 06 (441) 2005 06 13
(732) Vogel Burda Communications Sp. z o.o., Wrocław, PL.
(540)



Kolor znaku: żółty, biały, czerwony, czarny

(531) 26.4.2, 27.5.1, 29.1.1, 29.1.2
(510), (511) **16** czasopisma, ulotki, broszury, książki, gazety, **35** reklama i promocja na papierze oraz prasowa, telewizyjna i multimedialna, informacja handlowa.

(111) **189066** (220) 2005 03 02 (210) 291920
(151) 2007 03 20 (441) 2005 06 13
(732) LAZELL PARFUMS A i K Orłoś Sp. J., Warszawa, PL.
(540)



Kolor znaku: czarny, złoty

(531) 26.11.3, 27.5.1, 29.1.2, 29.1.7
(510), (511) **03** wody toaletowe męskie i damskie, dezodoranty do użytku osobistego, wody kolońskie.

(111) **189067** (220) 2005 03 02 (210) 291921
(151) 2007 03 20 (441) 2005 06 13
(732) LAZELL PARFUMS A i K Orłoś Sp. J., Warszawa, PL.
(540)



Kolor znaku: czarny, brązowy

(531) 25.7.20, 27.5.1, 29.1.2, 29.1.7
(510), (511) **03** wody toaletowe męskie i damskie, dezodoranty do użytku osobistego, wody kolońskie.

(111) **189068** (220) 2005 03 04 (210) 291985
(151) 2007 04 13 (441) 2005 06 13
(732) LANG TEAM Sp. z o.o., Warszawa, PL.
(540)



Kolor znaku: czarny, żółty

(531) 2.1.8, 18.1.5, 27.5.1, 29.1.2, 29.1.8
(510), (511) **12** sprzęt rowerowy i akcesoria do rowerów, **35** badania opinii, badania rynku, dekoracje wystaw sklepowych, dystrybucja materiałów reklamowych, edycja tekstów, kolumny reklamowe w prasie, manekiny do celów reklamowych i promowania sprzedaży, reklamowanie, reklamy radiowe i telewizyjne, rozlepianie plakatów reklamowych, rozpowszechnianie materiałów i ogłoszeń reklamowych, służba informacyjna, uaktualnianie ulotek reklamowych, wynajmowanie miejsca na umieszczanie ogłoszeń lub reklam, wypożyczanie materiałów reklamowych, organizowanie wystaw handlowych i reklamowych, **41** organizowanie zawodów i imprez sportowych.

(111) **189069** (220) 2005 03 09 (210) 292199
(151) 2007 04 04 (441) 2005 06 13
(732) I Polska Organizacja Odzysku Stolica Spółka Akcyjna, Warszawa, PL.
(540)



Kolor znaku: czerwony, beżowy

(531) 1.3.2, 24.15.13, 29.1.1
(510), (511) **35** usługi w zakresie zarządzania zbiorami informatycznymi i wyszukiwanie informacji w komputerowych bazach danych, usługi w zakresie rozpowszechniania materiałów reklamowych w tym reklama za pośrednictwem sieci komputerowej, radiowej, telewizyjnej i prasowej, **40** usługi w zakresie przetwarzania i unieszkodliwiania odpadów, **41** usługi w zakresie prowadzenia akcji informacyjnych i edukacyjnych w zakresie ochrony środowiska, **42** usługi w zakresie współpracy z jednostkami organizacyjnymi w zakresie doradztwa technicznego oraz wdrażanie postępu technicznego związanego z gospodarką odpadami.

(111) **189070** (220) 2005 03 10 (210) 292240
(151) 2007 01 23 (441) 2005 06 13
(732) Philip Morris Polska S.A., Kraków, PL.
(540) SOMA

(510), (511) **34** tytoń surowy i przetworzony, papierosy, cygara, cygaretki, tytoń do skręcania papierosów, tytoń fajkowy, tabaka, tytoń przeznaczony do żucia, substytuty tytoniu (za wyjątkiem przeznaczenia medycznego), artykuły dla palaczy, bibułka papierosowa, filtry papierosowe, lufki, puszki na tytoń, papierośnice, popielniczki wykonane nie z metali szlachetnych, fajki, urządzenia kieszonkowe do zwijania papierosów, zapalniczki, zapalaki.

(111) **189071** (220) 2005 03 10 (210) 292245
(151) 2007 01 23 (441) 2005 06 13
(732) Philip Morris Polska S.A., Kraków, PL.
(540) FACE

(510), (511) **34** tytoń surowy i przetworzony, papierosy, cygara, cygaretki, tytoń do skręcania papierosów, tytoń fajkowy, tabaka, tytoń przeznaczony do żucia, substytuty tytoniu (za wyjątkiem przeznaczenia medycznego), artykuły dla palaczy, bibułka papierosowa, filtry papierosowe, lufki, puszki na tytoń, papierośnice, popielniczki

wykonane nie z metali szlachetnych, fajki, urządzenia kieszonkowe do zwijania papierosów, zapalniczki, zapalaki.

(111) **189072** (220) 2005 03 10 (210) 292246
(151) 2007 01 23 (441) 2005 06 13
(732) Philip Morris Polska S.A., Kraków, PL.
(540) SHINE

(510), (511) **34** tytoń surowy i przetworzony, papierosy, cygara, cygaretki, tytoń do skręcania papierosów, tytoń fajkowy, tabaka, tytoń przeznaczony do żucia, substytutu tytoniu (za wyjątkiem przeznaczenia medycznego), artykuły dla palaczy, bibułka papierosowa, filtry papierosowe, lufki, puszki na tytoń, papierońnice, popielniczki wykonane nie z metali szlachetnych, fajki, urządzenia kieszonkowe do zwijania papierosów, zapalniczki, zapalaki.

(111) **189073** (220) 2005 03 10 (210) 292247
(151) 2007 01 23 (441) 2005 06 13
(732) Philip Morris Polska S.A., Kraków, PL.
(540) LIZ

(510), (511) **34** tytoń surowy i przetworzony, papierosy, cygara, cygaretki, tytoń do skręcania papierosów, tytoń fajkowy, tabaka, tytoń przeznaczony do żucia, substytutu tytoniu (za wyjątkiem przeznaczenia medycznego), artykuły dla palaczy, bibułka papierosowa, filtry papierosowe, lufki, puszki na tytoń, papierońnice, popielniczki wykonane nie z metali szlachetnych, fajki, urządzenia kieszonkowe do zwijania papierosów, zapalniczki, zapalaki.

(111) **189074** (220) 2005 03 10 (210) 292249
(151) 2007 01 23 (441) 2005 06 13
(732) ICN Polfa Rzeszów S.A., Rzeszów, PL.
(540)

α-Argi Hydro Program

(531) 28.7.0
(510), (511) **03** kosmetyki do pielęgnacji włosów i skóry głowy, zwłaszcza szampony, odżywki, płyny i balsamy do włosów.

(111) **189075** (220) 2004 03 19 (210) 278000
(151) 2007 05 30 (441) 2004 06 28
(732) „4 FUN” Igor Klaja, Kraków, PL.
(540)

4F

(531) 27.5.1, 27.7.1
(510), (511) **09** skafandry, skafandry dla nurków, skafandry do nurkowania, **18** plecaki, plecaki turystyczne, torby podróżne, torby turystyczne, **20** śpiwory, **22** namioty, **25** okrycia wierzchnie, kurtki, kurtki wełniane z kapturem, czapki, chusty, nauszники, szaliki, rękawiczki, spodnie, szorty, skarpetki, bluzki koszulowe, koszule, koszulki sportowe, podkoszulki, kamizelki, odzież na gimnastykę, kąpielówki, kombinezony, kombinezony dla narciarzy wodnych, **28** torby dla narciarzy.

(111) **189076** (220) 2004 07 23 (210) 283618
(151) 2007 04 03 (441) 2004 11 02
(732) Kolporter Korona Sportowa Spółka Akcyjna, Kielce, PL.
(540)



Kolor znaku: niebieski
(531) 27.5.1, 29.1.4

(510), (511) **16** papier, karton, czasopisma druki, afisze, albumy, foldery, fotografie, informatory, kalendarze, katalogi, książki, nalepki, notesy, plakaty, pocztówki, reprodukcje, materiały do prowadzenia szkoleń, artykuły piśmienne, artykuły wyposażenia biurowego, chorągiewki papierowe, **18** skórzane i skóropodobne portfele, portmonecki, saszetki, oprawki, etui, etui na klucze, okładki, oprawki materiałów piśmiennych i artykułów biurowych, oprawki na dokumenty, wizytowniki, teczki, nesesery, torby, torebki, tornistry, plecaki, worki, walizki, **20** dekoracje przestrzenne z drewna, celulozy, tworzyw sztucznych, figurki z drewna, wosku, tworzyw sztucznych, stoiska wystawowe, **24** chorągiewki, etykiety niepapierowe, flagi, proporzyczki tekstylne, serwetki stołowe, ręczniki, **25** odzież, bluzki, bluzy, kombinezony, koszule, koszulki, kurtki, szorty, trykoty, odzież sportowa i turystyczna, galanteria odzieżowa, apaszki, chustki, krawaty, skarpety, szale, szaliki, nakrycia głowy, buty, **35** reklama, promocja sportu na rzecz osób trzecich, zarządzanie obiektami sportowymi, **36** zarządzanie majątkiem, **41** gry losowe, usługi wychowawcze, nauczanie, prowadzenie zajęć z zakresu kultury fizycznej, organizowanie szkoleń sportowych, w szczególności treningów, kursów i obozów, usługi organizowania zawodów i imprez sportowych, organizacja występów, pokazów spektakli i imprez sportowych, rozrywkowych, rekreacyjnych, organizowanie działalności rekreacyjnej, **43** hotele, motele, noclegi, restauracje, bary, usługi gastronomiczne.

(111) **189077** (220) 2004 07 23 (210) 283619
(151) 2007 04 03 (441) 2004 11 02
(732) Kolporter Korona Sportowa Spółka Akcyjna, Kielce, PL.
(540)



Kolor znaku: czerwony, żółty, niebieski, biały, czarny

(531) 21.3.1, 24.1.1, 24.9.3, 27.5.1, 29.1.15
(510), (511) **16** papier, karton, czasopisma druki, afisze, albumy, foldery, fotografie, informatory, kalendarze, katalogi, książki, nalepki, notesy, plakaty, pocztówki, reprodukcje, materiały do prowadzenia szkoleń, artykuły piśmienne, artykuły wyposażenia biurowego, chorągiewki papierowe, **18** skórzane i skóropodobne portfele, portmonecki, saszetki, oprawki, etui, etui na klucze, okładki, oprawki materiałów piśmiennych i artykułów biurowych, oprawki na dokumenty, wizytowniki, teczki, nesesery, torby, torebki, tornistry, plecaki, worki, walizki, **20** dekoracje przestrzenne z drewna, celulozy, tworzyw sztucznych, figurki z drewna, wosku, tworzyw sztucznych, stoiska wystawowe, **24** chorągiewki, etykiety niepapierowe, flagi, proporzyczki tekstylne, serwetki stołowe, ręczniki, **25** odzież, bluzki, bluzy, kombinezony, koszule, koszulki, kurtki, szorty, trykoty, odzież sportowa i turystyczna, galanteria odzieżowa, apaszki, chustki, krawaty, skarpety, szale, szaliki, nakrycia głowy, buty, **35** reklama, promocja sportu na rzecz osób trzecich, zarządzanie obiektami sportowymi, **36** zarządzanie majątkiem, **41** gry losowe, usługi wychowawcze, nauczanie, prowadzenie zajęć z zakresu kultury fizycznej, organizowanie szkoleń sportowych, w szczególności treningów, kursów i obozów, usługi organizowania zawodów i imprez sportowych, organizacja występów, pokazów spektakli i imprez sportowych, rozrywkowych, rekreacyjnych, organizowanie działalności rekreacyjnej, **43** hotele, motele, noclegi, restauracje, bary, usługi gastronomiczne.

(111) **189078** (220) 2005 03 10 (210) 292274
(151) 2007 04 12 (441) 2005 06 13
(732) Firma Handlowo-Usługowa „SUKCES” Marek Gański, Jaworzno, PL.

(540)



Kolor znaku: czarny, biały, zielony

(531) 14.3.1, 27.5.1, 29.1.12

(510), (511) **06** metalowe kołki rozporowe, gwoździe, haki, kotwy, łączniki, zawieszki, klamerki, wkręty, śruby, nakrętki, podkładki, bloczki, kausze, karabińczyki, szkle, pręty gwintowane, łańcuchy, linki, **07** tarcze do cięcia i szlifowania oraz tarcze diamentowe do narzędzi o napędzie innym niż ręczny, **20** niemetale kołki rozporowe, łączniki, kliny, krzyżki budowlane, **22** linki niemetale, sznurki.

(111) **189079** (220) 2005 03 10 (210) 292276

(151) 2007 04 12 (441) 2005 06 13

(732) STUDIO PROMOCJI Mikołaj Bleja, Poznań, PL.

(540) Pomysły, które łączą

(510), (511) **35** usługi agencji reklamowej, promocja sprzedaży, marketing, organizowanie wystaw w celach handlowych lub reklamowych, dekoracja wystaw sklepowych, zarządzanie działalnością artystyczną, zgrupowanie na rzecz osób trzecich różnych towarów pozwalające nabywcy wygodnie oglądać i kupować te towary na stronie Web dotyczącej sprzedaży różnorodnych artykułów, **42** oprogramowanie komputerów - opracowanie, aktualizacja, serwisowanie oprogramowania komputerowego, doradztwo w zakresie systemów informatycznych, sprzętu komputerowego, internetu, projektowanie serwisów internetowych, usługi graficzne, wzornictwo przemysłowe.

(111) **189080** (220) 2005 03 15 (210) 292447

(151) 2007 03 26 (441) 2005 06 27

(732) „O-ZONE” S.C. Grzegorz Kasprzak, Teresa Kasprzak, Bełchatów, PL.

(540) BRANCO

(510), (511) **25** odzież, obuwie, nakrycia głowy.(111) **189081** (220) 2003 01 23 (210) 260157

(151) 2007 03 19 (441) 2003 07 28

(732) ROSETT FASHION GROUP Grzegorz Gawroński, Oborniki, PL.

(540)



(531) 27.5.1

(510), (511) **25** krawaty, odzież, koszule, **35** zgromadzenie towarów w postaci krawatów, odzieży i koszul, w celu ich promocji i reklamy oraz zakupu w hurtowniach i sklepach.

(111) **189082** (220) 2003 08 05 (210) 268253

(151) 2007 04 23 (441) 2004 02 09

(732) Przedsiębiorstwo Produkcyjno-Handlowo-Usługowe „FRUTICO” Export - Import Szczepan Stanik, Nowe Gajęcice, PL.

(540) frutico

(510), (511) **29** mięso, ryby, drób, dziczyzna, jaja, ekstrakty mięsne, konserwowane i przetwarzane owoce i warzywa, suszone i gotowane owoce i warzywa, przeciery owocowe i warzywne, galaretki jadalne, dżemy, kompoty, konfitury, koncentraty, oleje i tłuszcze jadalne, sałatki owocowe i warzywne, zupy, **30** kawa, herbata, kakao, kasza, keczup, cukier, ryż, majonezy, dresingi, musztarda, potrawy na bazie mąki, słodczyce, miód, sól, musztarda, ocet, sosy, przyprawy, **31** produkty rolne ogrodnicze leśne oraz ziarna zawarte w klasie, świeże owoce i warzywa, nasiona, rośliny i kwiaty naturalne, **35** agencja importowo-eksportowa, pokazy towarów, promocja sprzedaży, reklama

ma za pośrednictwem sieci komputerowej, organizowanie wystaw w celach handlowych lub reklamowych, zaopatrzenie osób trzecich, zgrupowanie na rzecz osób trzecich towarów spożywczych z wyłączeniem wód mineralnych, wód gazowanych oraz innych napojów bezalkoholowych, syropów i zapraw oraz innych preparatów do przygotowania napojów pozwalające nabywcy wygodnie oglądać i kupować te towary na stronie Web dotyczącej sprzedaży tych towarów, zgrupowanie na rzecz osób trzecich towarów spożywczych z wyłączeniem wód mineralnych, wód gazowanych oraz innych napojów bezalkoholowych, syropów i zapraw oraz innych preparatów do przygotowania napojów pozwalające nabywcy wygodnie oglądać i kupować te towary w sklepie lub hurtowni z tymi towarami spożywczymi.

(111) **189083** (220) 2003 09 15 (210) 269929

(151) 2007 02 02 (441) 2004 03 22

(732) Pracownia Projektowa „PROMOST CONSULTING” Tomasz Siwowski, Słocina, PL.

(540)



Kolor znaku: niebieski, biały, czarny

(531) 27.5.1, 29.1.12

(510), (511) **35** zastępstwo inwestycyjne w zakresie budownictwa komunikacyjnego, **37** nadzory inwestorskie nad budowlami i remontami dróg, ulic i obiektów inżynierskich, **41** organizowanie szkoleń, seminariów i konferencji, **42** kompleksowe projektowanie inwestycji w obszarze inżynierii lądowej w tym: koncepcje programowo-prze-strzenne, koncepcje techniczne, projekty budowlane i wykonawcze nowych dróg i ulic, projekty budowlane i wykonawcze remontów, modernizacji, przebudów, wzmocnień i napraw istniejących dróg i ulic, oceny stanu technicznego istniejących obiektów drogowych, projekty stałej i tymczasowej organizacji ruchu, projekty technologiczne i wykonawcze dla towarzyszącej infrastruktury technicznej, badania i opinie geotechniczne dla potrzeb projektowania, doradztwo techniczne i prawne w zakresie procesu inwestycyjnego, kosztorysowanie robót w branży komunikacyjnej, przygotowywanie materiałów dla pozyskania środków, opracowanie materiałów przetargowych, opracowanie instrukcji, wytycznych, specyfikacji technicznych, oprogramowanie użytkowe dla wybranych aspektów projektowych.

(111) **189084** (220) 2003 09 17 (210) 270020

(151) 2007 04 12 (441) 2004 03 22

(732) GLOB - PROFIL S.A., Bydgoszcz, PL.

(540)



Kolor znaku: niebieski

(531) 27.5.1, 29.1.4

(510), (511) **06** budowlane materiały metalowe, metalowe profile okienne, metalowe profile konstrukcyjne, blachy ocynkowane, konstrukcje metalowe stacjonarne i przenośne, **40** profilowanie, arkuszowanie, formatowanie, obróbka materiałowa blachy i elementów metalowych.

(111) **189085** (220) 2004 02 16 (210) 276372

(151) 2007 04 24 (441) 2004 05 17

(732) Firma Handlowa „GRAF” Rafał Guzik, Bydgoszcz, PL.

(540)



Kolor znaku: czerwony, popielaty

(531) 27.5.1, 29.1.12

(510), (511) **35** usługi w zakresie prowadzenia punktów sprzedaży obejmujące następujące towary: silikon, pistolety do wytłaczania

silikonów i pian, uszczelniacze akrylowe, uszczelniacze dekararskie, piany montażowe, gips tynkowy syntetyczny.

(111) **189086** (220) 2004 03 08 (210) 277438
(151) 2007 01 29 (441) 2004 06 14
(732) „M.A.T.” Spółka z o.o., Łódź, PL.
(540) mathermic

(510), (511) **01** produkty i półprodukty chemiczne dla przemysłu, **02** farby, pokosty, lakiery, pokrywające powierzchnie dekoracyjne i ochronne kompozycje trwałe lub tymczasowe, podkłady, szpachlówki, powłoki gruntowe, środki zabezpieczające przed niszczeniem mury i inne materiały, wszystkie w formie preparatów proszkowych, płynnych, półpłynnych i rozpylanych oraz rozcieńczalniki do powyższych związków i preparatów, **17** materiały uszczelniające, materiały izolacyjne, niemetalowe połączenia rurowe, **19** materiały budowlane niemetalowe, elementy budowlane i półfabrykaty z tworzyw sztucznych, niemetalowe materiały budowlane do systemów dociepleń, płytki ceramiczne.

(111) **189087** (220) 2004 05 04 (210) 280324
(151) 2007 02 09 (441) 2004 08 09
(732) Multimedia Vision M. Grabski M, A. Hornung, T. Budrewicz, A. Budrewicz Sp.j., Warszawa, PL.
(540)

plustek

Kolor znaku: brązowy i jego odcienie

(531) 27.5.1, 29.1.12
(510), (511) **09** aparaty fotograficzne, fotograficzne celowniki do aparatów, ociekacze do suszenia prac fotograficznych, statywy do aparatów, suszarki do klisz, urządzenia do nablyszczania, satynowania i suszenia odbitek, fotograficzne futerały i przyrządy, aparatura fotograficzna, komputery, klawiatury, pamięci komputerowe, gry komputerowe, komputerowe urządzenia peryferyjne, drukarki do komputerów, komputery przenośne.

(111) **189088** (220) 2004 05 04 (210) 280377
(151) 2007 02 12 (441) 2004 08 09
(732) Multimedia Vision Sp. jawna M Grabski, A Hornung, T Budrewicz, A Budrewicz, Warszawa, PL.
(540)

plustek
Image Solution Provider

Kolor znaku: brązowy i jego odcienie

(531) 27.5.1, 29.1.7
(510), (511) **09** aparaty fotograficzne, fotograficzne celowniki do aparatów, ociekacze do suszenia prac fotograficznych, statywy do aparatów, suszarki do klisz, urządzenia do nablyszczania, satynowania i suszenia odbitek, fotograficzne futerały i przyrządy, aparatura fotograficzna, komputery, klawiatury, pamięci komputerowe, gry komputerowe, komputerowe urządzenia peryferyjne, drukarki do komputerów, komputery przenośne.

(111) **189089** (220) 2004 06 28 (210) 282522
(151) 2007 01 23 (441) 2004 10 04
(732) POLTOPS Spółka z o.o., Żagań, PL.
(540)



(531) 1.5.1, 3.4.13

(510), (511) **22** namioty, surowe materiały włókniste i tekstylne, worki zawarte w tej klasie, **23** przędza i nici do celów włókienniczych, **24** tkaniny, dzianiny, etykiety z materiału, komplety bielizny pościelowej, kapy, narzuty na łóżka, obicia ścienne z materiałów tekstylnych, obrusy, pledy, ręczniki tekstylne, rękawice toaletowe, serwetki tekstylne, serwety na stół niepapierowe, ściereki, zasłony z materiałów włókienniczych lub tworzyw sztucznych.

(111) **189090** (220) 2004 06 30 (210) 282609
(151) 2007 04 23 (441) 2004 10 04
(732) RIGHT-ON CO., Ltd., Ibaraki-ken, JP.
(540)

a r

(531) 24.17.1, 26.3.1, 27.5.1
(510), (511) **25** odzież, odzież dżinsowa, t-shirty, bluzy, swetry sportowe, rękawiczki, skarpetki, paski, obuwie, buty sportowe i obuwie do chodzenia po górach, nakrycia głowy, czapki, kapelusze.

(111) **189091** (220) 2004 07 01 (210) 282653
(151) 2007 02 07 (441) 2004 10 04
(732) P.P.H.U. „VIGO” Robert Majchrzak, Pabianice, PL.
(540)



Kolor znaku: zielony, żółty, niebieski, czerwony, bordowy, różowy, czarny, biały

(531) 3.11.12, 4.5.5, 4.5.15, 27.5.1, 29.1.15
(510), (511) **25** obuwie damskie, męskie i dziecięce, odzież tekstylna i skórzana, w tym: ubrania, elementy ubrań, berety, bielizna osobista, biustonosze, bluzy i bluzki, czapki, dresy, fartuchy, futra, getry, gorse-ty, kamizelki, kapelusze, kaptury, kąpielówki, kołnierze i kołnierzyki, kombinezony, koszule i koszulki, kostiumy, krawaty, kurtki, majtki, marynarki, mundury, nakrycia głowy, nauszniaki, okrycia wierzchnie, pantofle, paski do spodni, paski do butów, palta, peleryny, pelisy, pieluszki tekstylne, piżamy, płaszcze, pończochy, podszewki jako elementy ubrań, pulowery, rajstopy, rajtuzy, rękawice, skafandry, skarpetki, slipy, spodnie i spodenki, spódnice, suknie, swetry, szale i szaliki, szelki, szlafroki, śliniaki niepapierowe, śpioszki, śpiworki dziecięce, T-shirty, ubrania wierzchnie, woalki, wyprawki dziecięce jako ubrania.

(111) **189092** (220) 2004 07 27 (210) 283745
(151) 2007 02 14 (441) 2004 11 02
(732) Kombinat Koksochemiczny „Zabrze” S.A., Zabrze, PL.
(540)



Kolor znaku: czarny, pomarańczowy

(531) 7.15.1, 25.7.1, 26.5.1, 26.5.12, 29.1.1, 29.1.8
(510), (511) **01** fenolan sodowy, siarczan amonowy, siarka płynna, **04** koks w tym: koks wielkopiecowy, koks przemysłowy, koks opałow-owy, koks łamany, koks odlewniczy, koks niskofosforowy, benzol surowy, gaz koksowniczy, **19** smoła surowa.

(111) **189093** (220) 2004 07 29 (210) 283815
(151) 2007 04 11 (441) 2004 11 02

(732) Przedsiębiorstwo Wielobranżowe „TED” Tadeusz Wojciechowski, Ruda Śląska, PL.

(540) tedgum

(510), (511) **12** pojazdy, części zamienne i akcesoria do pojazdów zawarte w kl. 12.

(111) **189094** (220) 2004 08 26 (210) 284712

(151) 2007 04 11 (441) 2004 11 29

(732) Firma Projektowo-Handlowo-Usługowa „CUGUAR” Ewa Kluczevska, Kraków, PL.

(540)



(531) 27.5.1

(510), (511) **09** kasety magnetofonowe, płyty fonograficzne, **14** breloczki (biżuteria), medaliony (biżuteria), etui na zegarki, **16** afisze, plakaty z papieru lub kartonu, katalogi, folia z tworzyw sztucznych do pakowania, fotografie, gazety, naklejki adresowe, naklejki (materiały piśmienne), opakowania (artykuły papiernicze), stemple (pieczętki), **25** odzież i obuwie, **28** sprzęt wędkarski, **35** reklama, rozpowszechnianie materiałów - ulotki, prospekty, druki, próbki, **41** organizowanie zawodów sportowych, parki rozrywki, organizowanie balów, obozy sportowe, filmy - produkcja.

(111) **189095** (220) 2004 08 26 (210) 284713

(151) 2007 04 11 (441) 2004 11 29

(732) Firma Projektowo-Handlowo-Usługowa „CUGUAR” Ewa Kluczevska, Kraków, PL.

(540)



(531) 3.1.4

(510), (511) **09** kasety magnetofonowe, płyty fonograficzne, **14** breloczki (biżuteria), medaliony (biżuteria), etui na zegarki, **16** afisze, plakaty z papieru lub kartonu, katalogi, folia z tworzyw sztucznych do pakowania, fotografie, gazety, naklejki adresowe, naklejki (materiały piśmienne), opakowania (artykuły papiernicze), stemple (pieczętki), **25** odzież i obuwie, **28** sprzęt wędkarski, **35** reklama, rozpowszechnianie materiałów - ulotki, prospekty, druki, próbki, **41** organizowanie zawodów sportowych, parki rozrywki, organizowanie balów, obozy sportowe, filmy - produkcja.

(111) **189096** (220) 2004 09 29 (210) 285943

(151) 2007 04 23 (441) 2005 01 10

(732) „OGROFOL” Spółka z o.o., Włoszakowice, PL.

(540)



Kolor znaku: czarny, zielony

(531) 26.3.23, 27.5.1, 29.1.12

(510), (511) **35** zgrupowanie na rzecz osób trzecich towarów, pozwalające nabywcy wygodnie je oglądać i kupować w sklepie branżowym ogrodniczym, **42** prace badawczo-rozwojowe w zakresie nauk leśnych, rolniczych i weterynaryjnych, **44** usługi w zakresie ogrodnictwa.

(111) **189097** (220) 2004 09 30 (210) 285992

(151) 2007 02 08 (441) 2005 01 10

(732) BARLINEK S.A., Kielce, PL.

(540)



(531) 26.1.1, 27.5.1, 27.7.1

(510), (511) **19** materiały konstrukcyjne niemetalowe, materiały wykładzinowe niemetalowe, deski podłogowe klejone i nieklejone, tarcica podłogowa, drewno piłowane, heblowane i obrobione, drewno konstrukcyjne oraz drewno budowlane.

(111) **189098** (220) 2004 10 01 (210) 286058

(151) 2007 02 14 (441) 2005 01 10

(732) BAKOMA S.A., Warszawa, PL.

(540)



Kolor znaku: granatowy i odcienie, brązowy i odcienie, czerwony, żółty, biały

(531) 1.15.15, 1.15.23, 8.1.19, 19.3.1, 27.5.1, 29.1.15

(510), (511) **30** puddingi, w tym mrożone puddingi, także z dodatkami smakowymi.

(111) **189099** (220) 2004 10 01 (210) 286060

(151) 2007 02 14 (441) 2005 01 10

(732) BAKOMA S.A., Warszawa, PL.

(540)



Kolor znaku: granatowy i odcienie, brązowy i odcienie, czerwony, żółty, biały

(531) 1.15.15, 1.15.23, 5.7.1, 19.3.1, 27.5.1, 29.1.15

(510), (511) **30** puddingi, w tym mrożone puddingi, także z dodatkami smakowymi.

(111) **189100** (220) 2004 10 15 (210) 286623

(151) 2007 02 08 (441) 2005 01 24

(732) ALL INSTALL P. KAPŁON A. POPA Spółka Jawna, Poznań, PL.

(540)



Kolor znaku: czerwony, niebieski

(531) 26.11.2, 27.5.1, 29.1.12

(510), (511) **37** usługi w zakresie instalowania i naprawy urządzeń chłodniczych, usługi w zakresie instalowania i naprawy urządzeń klimatyzacyjnych i wentylacyjnych, usługi instalowania i naprawy urządzeń automatyki przemysłowej, usługi montażu i naprawy urządzeń grzewczych, centralnego ogrzewania i systemów grzewczych, usługi budowlane, w szczególności wznoszenie budynków dla przemysłu, mieszkalnych i biurowych, usługi remontowe obiektów budowlanych, **42** projektowanie i doradztwo techniczne w zakresie automa-

tyki przemysłowej, klimatyzacji, wentylacji, chłodnictwa, systemów grzewczych.

(111) **189101** (220) 2004 10 20 (210) 286753
(151) 2007 02 07 (441) 2005 01 24
(732) „RYBHAND” E.Trzcielińska, L.Trzcieliński Spółka Jawna, Jarocin, PL.

(540) rybhand

(510), (511) **29** ryby, filety rybne, wyroby garmazeryjne z ryb, ryby wędzone, ryby solone, ryby konserwowane, konserwy rybne, sardynki, śledzie, tuńczyk, marynaty rybne, pasty rybne, kawior, artykuły spożywcze z homarów, krewetek, langust, mięczaków, ostryg, skorupiaków, wodorostów morskich, małże, wodorosty do celów spożywczych, potrawy na bazie ryb, owoce morza, rolmopsy, sałatki śledziowe, sałatki z kurczakiem, sałatki z tuńczykiem, sałatki ziemniaczane, potrawy na bazie ryb, mięso i jego przetwory, drób, dziczyzna, oleje jadalne i tłuszcze, owoce, warzywa i grzyby konserwowane, suszone, gotowane i mrożone, konserwy mięsne, pasty do kanapek, pasztety, **31** ryby żywe, homary żywe, ikra rybia, langusty żywe, raki żywe, małże żywe, ostrygi żywe, skorupiaki żywe.

(111) **189102** (220) 2004 10 20 (210) 286755
(151) 2007 02 07 (441) 2005 01 24
(732) „RYBHAND” E.Trzcielińska, L.Trzcieliński Spółka Jawna, Jarocin, PL.

(540)



Kolor znaku: biały, czerwony, czarny

(531) 26.1.2, 27.5.1, 29.1.13

(510), (511) **29** ryby, filety rybne, wyroby garmazeryjne z ryb, ryby wędzone, ryby solone, ryby konserwowane, konserwy rybne, sardynki, śledzie, tuńczyk, marynaty rybne, pasty rybne, kawior, artykuły spożywcze z homarów, krewetek, langust, mięczaków, ostryg, skorupiaków, wodorostów morskich, małże, wodorosty do celów spożywczych, potrawy na bazie ryb, owoce morza, rolmopsy, sałatki śledziowe, sałatki z kurczakiem, sałatki z tuńczykiem, sałatki ziemniaczane, potrawy na bazie ryb, mięso i jego przetwory, drób, dziczyzna, oleje jadalne i tłuszcze, owoce, warzywa i grzyby konserwowane, suszone, gotowane i mrożone, konserwy mięsne, pasty do kanapek, pasztety, **31** ryby żywe, homary żywe, ikra rybia, langusty żywe, raki żywe, małże żywe, ostrygi żywe, skorupiaki żywe.

(111) **189103** (220) 2004 11 16 (210) 287733
(151) 2007 04 11 (441) 2005 02 21
(732) Zakład Przetwórstwa Mięsnego HAŃDEREK Spółka Jawna, Buczkowice, PL.

(540)



Kolor znaku: biały, złoty, granatowy, czerwony, bordowy

(531) 9.1.10, 25.7.20, 26.4.6, 27.5.1, 29.1.1, 29.1.4

(510), (511) **29** mięso wołowe, wieprzowe, cielęce, baranie, jagnięce, końskie, królicze, dziczyzna, drób, przetwory z tych produktów, wędliny, kielbasy, szynki, polędwice, bekon, ekstrakty mięsne, galaretki na bazie mięs, pasztety, proteiny spożywcze, smalec, surowce do produkcji tłuszczów jadalnych, wątróbka, konserwy mięsne i mięsno-warzywne, **35** zgrupowanie na rzecz osób trzecich różnych towarów pozwalające nabywcy wygodnie je oglądać i kupować w sklepach oraz hurtowniach z wędlinami, artykułami mięsnymi oraz z wszelkimi ich przetworami.

(111) **189104** (220) 2004 11 18 (210) 287867
(151) 2007 02 07 (441) 2005 02 21
(732) Firma Handlowa „ANIES” Agnieszka Jadwiga Ratajczak, Puszczkowo, PL.

(540)



Kolor znaku: czarny, czerwony

(531) 27.5.1, 29.1.1, 29.1.8

(510), (511) **25** obuwie z tworzyw naturalnych i sztucznych.

(111) **189105** (220) 2004 11 22 (210) 287924
(151) 2007 04 05 (441) 2005 03 07
(732) LABSYSTEM s.c. Ewa Superata, Mariusz Martini, Kraków, PL.

(540)



Kolor znaku: czarny, turkusowy

(531) 24.15.1, 26.11.1, 27.5.1, 29.1.12

(510), (511) **05** odczynniki chemiczne do celów medycznych, **09** sprzęt laboratoryjny, w tym aparatura, urządzenia oraz instrumenty, aparatura kontrolno-pomiarowa, mikroskopy, meble laboratoryjne i pojemniki, piece laboratoryjne, wyroby ze szkła z podziałką, wagi laboratoryjne, przybory do analiz, **10** aparaty i instrumenty medyczne, urządzenia laboratoryjne do celów medycznych, instrumenty i przybory medyczne jednorazowego użytku, lampy medyczne, przybory na instrumenty medyczne.

(111) **189106** (220) 2004 12 06 (210) 288500
(151) 2007 03 02 (441) 2005 03 21
(732) BROS S.C. Bogusława Miranowska Piotr Miranowski, Poznań, PL.

(540) BROSET

(510), (511) **21** pułapki na myszy i szczury.

(111) **189107** (220) 2004 12 07 (210) 288541
(151) 2007 05 08 (441) 2005 03 21
(732) „INCO-VERITAS” Spółka Akcyjna, Warszawa, PL.

(540) MULTIPLOM

(510), (511) **01** nawozy ogrodnicze.

(111) **189108** (220) 2004 12 15 (210) 288891
(151) 2007 03 15 (441) 2007 03 05
(732) TRANSGAS-POL Spółka z ograniczoną odpowiedzialnością, Rybnik, PL.

(540)



Kolor znaku: pomarańczowy, czarny

(531) 1.15.15, 26.4.2, 27.1.1, 27.5.1, 29.1.13

(510), (511) **35** zgromadzenie na rzecz osób trzecich paliw stałych, ciekłych, gazowych oraz produktów pochodnych umożliwiające ich kupowanie.

(111) **189109** (220) 2004 12 16 (210) 288926
(151) 2007 04 03 (441) 2005 05 30
(732) TTD International Pty Ltd., Sydney, AU.

(540) MACAPAUSE

(510), (511) **05** substancje farmaceutyczne i preparaty doustne zawierające substancje ziołowe w formie tabletek, kapsułek i ekstraktów używanych zapobiegawczo i leczniczo jako dietetyczne suplementy, krople, czopki, roztwory do płukań sanitarnych i higieny intymnej stosowane w leczeniu, ekstrakty ziołowe do inhalacji

w atomizerach domowych lub inhalatorach szpitalnych, preparaty weterynaryjne, substancje dietetyczne do celów leczniczych, żywność dla niemowląt, **30** kawa, herbata, kakao, cukier, ryż, tapioka, sago, kawa nienaturalna, mąka i produkty zbożowe, chleb, wyroby cukiernicze i słodczyce, lody, miód, melasa, drożdże, proszek do pieczenia, sól, musztarda, ocet, sosy przyprawowe, przyprawy, lód, **32** piwo, wody mineralne i gazowane oraz napoje bezalkoholowe, napoje owocowe i soki owocowe, syropy i preparaty do produkcji napojów.

(111) **189110** (220) 2004 12 17 (210) 289001
(151) 2007 04 03 (441) 2005 05 30
(732) INSTYTUT GENEALOGII Andrzej Zygmunt Rola-Stężycki, Grójec, PL.

(540) INSTYTUT GENEALOGII

(510), (511) **41** usługi w zakresie prezentacji dzieł sztuki i literatury w celach edukacyjnych, **42** usługi w zakresie prac badawczych z zakresu historii i badań genealogicznych, **45** usługi poszukiwania osób zaginionych.

(111) **189111** (220) 2004 12 21 (210) 289112
(151) 2007 04 13 (441) 2005 04 04
(732) NATUR PRODUKT ZDROVIT Sp. z o.o., Warszawa, PL.
(540) BILOMAG ZDROVIT

(510), (511) **05** preparaty dietetyczne dla celów leczniczych, preparaty mineralne, napoje do celów leczniczych, zioła lecznicze.

(111) **189112** (220) 2005 02 24 (210) 291551
(151) 2007 04 24 (441) 2005 05 30
(732) ZIELONA BUDKA S.A., Warszawa, PL.
(540) zielona budka zakręcone
(510), (511) **30** lody, sorbety, desery lodowe.

(111) **189113** (220) 2005 03 15 (210) 292476
(151) 2007 03 29 (441) 2005 06 27
(732) LNB POLAND Spółka z o.o., Kiszkowo, PL.
(540)



Kolor znaku: niebieski, biały, czerwony, szary, żółty, jasnoniebieski

(531) 1.13.1, 26.1.1, 26.2.1, 27.5.1, 29.1.14

(510), (511) **01** premiksy mineralno-witaminowe, koncentraty mlekozastępcze i dodatki do pasz zawarte w tej klasie, **09** wydawnictwa na nośnikach elektronicznych, programy komputerowe, **16** wydawnictwa na nośnikach papierowych, **30** mleko, produkty mleczne, **31** preparaty zwiększające niesienie się drobiu, mączka rybna dla zwierząt, pasze, dodatki do pasz nie do celów leczniczych, proteiny dla zwierząt, wzmacniające substancje odżywcze dla zwierząt, **41** usługi w zakresie szkolenia, nauczania, organizowania kursów, sympozjów i zjazdów dotyczących pasz, dodatków paszowych, premiksów i żywienia zwierząt.

(111) **189114** (220) 2005 03 21 (210) 292750
(151) 2007 04 05 (441) 2005 06 27
(732) Międzynarodowy Transport Drogowy i Spedycja „OLMA” Elżbieta Mastalerz, Marek Mastalerz Spółka jawna, Nowy Sącz, PL.
(540)



Kolor znaku: ciemnoniebieski, biały, niebieski, czarny

(531) 26.4.2, 27.5.1, 29.1.4, 29.1.6

(510), (511) **36** agencje celne, dzierżawa nieruchomości, **37** czyszczenie, mycie, obsługa i naprawa samochodów i pojazdów, usługi stacji obsługi pojazdów, **39** informacja o transporcie, pośrednictwo w transporcie, rezerwacja transportowa, spedycja, autobusowe usługi transportowe, dostarczanie towarów, pośrednictwo frachtowe, przewóz samochodami ciężarowymi, transport samochodowy, czarterowanie, usługi tranzytowe, transport barkami, transport i wyładunek odpadów, transport kolejowy, transport łodziami, statkami, rzeczny, morski, transport pasażerski, rozładunek, dostarczanie przesyłek, przewożenie ładunków, transport przedmiotów wartościowych, przewóz materiałów niebezpiecznych, transport promowy, wynajmowanie magazynów, wynajmowanie miejsc parkingowych, wynajem garaży, wynajem powierzchni biurowych, mieszkań na pobyt czasowy, pomoc drogowa w przypadku awarii pojazdów- holowanie, wypożyczanie pojazdów.

(111) **189115** (220) 2005 03 22 (210) 292783
(151) 2007 03 29 (441) 2005 06 27
(732) Wytwórcza Spółdzielnia Pracy „SPOŁEM”, Kielce, PL.
(540)



Kolor znaku: jasnowrzosowy, brązowy i jego odcienie, żółty, biały, złoty

(531) 1.1.17, 1.17.25, 18.3.2, 27.5.1, 29.1.15

(510), (511) **30** musztarda.

(111) **189116** (220) 2005 03 23 (210) 292804
(151) 2007 04 18 (441) 2005 06 27
(732) „FABRYKA OBRAZU” Spółka z o.o., Warszawa, PL.
(540)



Kolor znaku: szary, granatowy

(531) 7.1.14, 26.13.25, 27.5.1, 29.1.12

(510), (511) **16** książki, czasopisma, gazety, **35** agencje reklamowe, **42** licencjonowanie własności intelektualnej, komputerowe bazy danych.

(111) **189117** (220) 2005 03 23 (210) 292840
(151) 2007 04 18 (441) 2005 06 27
(732) INVED-BUD Spółka z o.o., Warszawa, PL.
(540) INVED-BUD

(510), (511) **36** agencje pośrednictwa w handlu nieruchomościami, administrowanie majątkiem nieruchomym, administrowanie nieruchomościami, agencje nieruchomości, pośrednictwo, pośrednictwo w sprawach majątku nieruchomego, zarządzanie majątkiem nieruchomym, zarządzanie nieruchomościami, **37** budownictwo, **43** usługi barowe, snack-bary, domy dla ludzi w podeszłym wieku, domy turystyczne, eksploatacja terenów kempingowych, hotele, kafeterie, kawiarnie, udostępnianie terenu i urządzeń kempingowych, motele, rezerwowanie noclegów, wynajmowanie noclegów, zakwaterowanie dla obozów wakacyjnych, domy opieki dla osób w podeszłym wieku, pensjonaty, rezerwacja miejsc w pensjonatach, pensjonaty dla zwierząt, catering, restauracje, restauracje samoobsługowe, rezerwacje hotelowe, rezerwacje kwater, stołówki, domy turystyczne, wynajmowanie mieszkań na pobyt czasowy, wynajmowanie sal na posiedzenia.

(111) **189118** (220) 2005 03 23 (210) 292841
 (151) 2007 04 18 (441) 2005 06 27
 (732) INVED-BUD Spółka z o.o., Warszawa, PL.
 (540) POD ANIOŁEM
 (510), (511) **43** usługi barowe, snack-bary, domy dla ludzi w podszym wieku, domy turystyczne, eksploatacja terenów kempingowych, hotele, kafeterie, kawiarnie, udostępnianie terenu i urządzeń kempingowych, motele, rezerwowanie noclegów, wynajmowanie noclegów, zakwaterowanie dla obozów wakacyjnych, domy opieki dla osób w podeszłym wieku, pensjonaty, rezerwacja miejsc w pensjonatach, pensjonaty dla zwierząt, catering, restauracje, restauracje samoobsługowe, rezerwacje hotelowe, rezerwacje kwater, stołówek, wynajmowanie mieszkań na pobyt czasowy, wynajmowanie sal na posiedzenia.

(111) **189119** (220) 2005 03 24 (210) 292891
 (151) 2007 04 02 (441) 2005 06 27
 (732) Maxon Meble Biurowe Spółka z o.o., Warszawa, PL.
 (540) MAXON
 (510), (511) **06** materiały budowlane metalowe, metalowe konstrukcje budowlane, wyroby żelazne oraz z metali zawarte w tej klasie, metalowe ścianki działowe, **16** artykuły biurowe, **19** materiały budowlane niemetalowe, konstrukcje budowlane niemetalowe, wyroby budowlane niemetalowe, niemetalowe ścianki działowe, **20** meble, meble drewniane, meble metalowe, meble plastikowe, meble wykonane z materiałów pochodzenia naturalnego, materiały wykończeniowe do mebli, elementy mebli, meble biurowe w szczególności: biurka, kontenery, szafy biurowe, szafy na akta, przenośne ścianki działowe do biur, lady recepcyjne, meble hotelowe, meble kuchenne, stelaże do biurek, krzesła, fotele, meble audytoryjne, meble gabinetowe, meble do sal konferencyjnych, meble do restauracji i kawiarni, szafy wnękowe, wyposażenie do garderoby, **42** usługi projektowe, projektowanie wnętrz, projektowanie mebli, projektowanie oświetlenia, projektowanie wyposażenia mieszkań.

(111) **189120** (220) 2005 03 24 (210) 292894
 (151) 2007 04 13 (441) 2005 06 27
 (732) Beauty Bank Inc., a Delaware corporation, New York, US.
 (540) WONDERFUL
 (510), (511) **03** środki wybielające i inne substancje stosowane w praniu, środki do czyszczenia, polerowania, szorowania i ścierania, mydła, środki perfumeryjne, olejki eteryczne, kosmetyki, płyny do pielęgnacji włosów, środki do czyszczenia zębów, perfumy, woda kolońska, woda toaletowa, perfumowane płyny i mleczka kosmetyczne, kremy, pudry i talki do ciała, perfumowane środki do mycia ciała.

(111) **189121** (220) 2005 03 24 (210) 292895
 (151) 2007 04 13 (441) 2005 06 27
 (732) Beauty Bank Inc., a Delaware corporation, New York, US.
 (540) WONDERFUL AMERICAN BEAUTY
 (510), (511) **03** środki wybielające i inne substancje stosowane w praniu, środki do czyszczenia, polerowania, szorowania i ścierania, mydła, środki perfumeryjne, olejki eteryczne, kosmetyki, płyny do pielęgnacji włosów, środki do czyszczenia zębów, perfumy, woda kolońska, woda toaletowa, perfumowane płyny i mleczka kosmetyczne, kremy, pudry i talki do ciała, perfumowane środki do mycia ciała.

(111) **189122** (220) 2005 03 25 (210) 292953
 (151) 2007 04 02 (441) 2005 06 27
 (732) Doradztwo Personalne i Inwestycyjne Mariusz Bogacki, Młyn Idzbarski, PL.
 (540) Mariaszek
 (510), (511) **43** usługi gastronomiczne świadczone w barach szybkiej obsługi, kawiarniach, kafeteriach, restauracjach i punktach gastronomicznych, usługi związane z przygotowaniem dań na zamówienie i dostarczaniem ich do zamawiającego, wynajmowanie sal na posiedzenia.

(111) **189123** (220) 2005 03 29 (210) 292989
 (151) 2007 04 24 (441) 2005 07 11
 (732) PMB S.A., Białystok, PL.

(540)



Kolor znaku: brązowy, jasnozielony, czarny, czerwony, zielony, biały, pomarańczowy, fioletowy, beżowy, różowy, żółty
 (531) 3.4.1, 5.1.1, 5.5.19, 5.9.1, 6.19.1, 7.1.19, 9.1.10, 25.1.15, 27.5.1, 29.1.15
 (510), (511) **29** salceson.

(111) **189124** (220) 2005 03 29 (210) 292997
 (151) 2007 03 05 (441) 2005 07 11
 (732) BABILON BIURO NIERUCHOMOŚCI M. Skibniewska M. Skibniewski S.C., Warszawa, PL.
 (540)



Kolor znaku: ciemnoniebieski, beżowy, złoty
 (531) 3.1.1, 4.3.1, 27.5.1, 29.1.13
 (510), (511) **36** agencja pośrednictwa w obrocie nieruchomościami.

(111) **189125** (220) 2005 03 29 (210) 292999
 (151) 2007 03 05 (441) 2005 07 11
 (732) Podlaska Wytwórnia Wódek „Polmos” S.A., Siedlce, PL.
 (540)

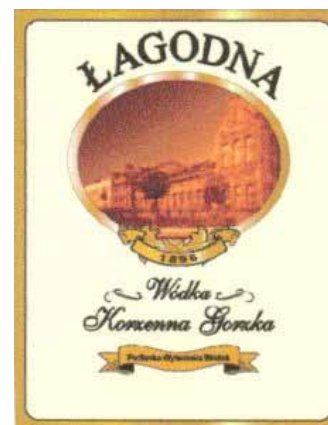

Kolor znaku: kremowy, miodowy, złoty, czarny, brązowy i jego odcienie
 (531) 6.7.1, 7.1.8, 9.1.10, 25.1.15, 26.1.2, 27.5.1, 29.1.15
 (510), (511) **16** opakowania z tektury lub papieru, **33** napoje alkoholowe (z wyjątkiem piwa).

(111) **189126** (220) 2005 03 30 (210) 293059
 (151) 2007 03 02 (441) 2005 07 11
 (732) CARLSBERG POLSKA S.A., Warszawa, PL.

(540)



Kolor znaku: czarny, biały, brązowy, złoty, żółty, pomarańczowy
 (531) 1.15.5, 4.3.20, 25.1.15, 26.1.2, 27.5.1, 29.1.15
 (510), (511) **32** piwo, napoje piwne, napoje bezalkoholowe, **33** napoje niskoalkoholowe.

(111) **189127** (220) 2005 03 31 (210) 293087
 (151) 2007 04 17 (441) 2005 07 11
 (732) CARLSBERG POLSKA S.A., Warszawa, PL.
 (540)



Kolor znaku: czarny, biały, złoty, żółty, pomarańczowy
 (531) 1.15.5, 4.3.20, 19.3.1, 27.5.1, 29.1.15
 (510), (511) **32** piwo, napoje piwne, napoje bezalkoholowe, **33** napoje niskoalkoholowe.

(111) **189128** (220) 2005 03 30 (210) 293093
 (151) 2007 04 17 (441) 2005 07 11
 (732) WYTÓRNIĄ PASZ „WIPASZ” Sp. z o.o., Wadąg, PL.

(540) Wipasz pasze dobre z natury
 (510), (511) **31** pasza, pasze, pasze dla zwierząt tucznych, pokarm dla zwierząt, dodatki do pasz nie do celów leczniczych, artykuły jadalne do zucia dla zwierząt, pasza odżywcza, wzmacniająca, spożywcze pasze wzmacniające dla zwierząt, wzmacniające substancje odżywcze dla zwierząt, produkty do tuczenia zwierząt, produkty do hodowli zwierząt, pożywienie dla zwierząt domowych, proteiny dla zwierząt, pasza dla bydła, pokarm dla ptaków, preparaty zwiększające niesienie się drobiu, preparaty wspomagające niesienie się drobiu.

(111) **189129** (220) 2005 04 01 (210) 293201
 (151) 2006 09 28 (441) 2005 07 11
 (732) „Tele Catering” Catering Group Polska Company Sławomir Robert Ogierman, Siemianowice Śląskie, PL.
 (540)



Kolor znaku: czerwony, czarny
 (531) 2.9.14, 11.3.5, 27.5.1, 29.1.1, 29.1.8
 (510), (511) **41** organizowanie i prowadzenie konferencji, organizowanie i prowadzenie kongresów, organizowanie i prowadzenie pracowni specjalistycznych, organizowanie i prowadzenie seminariów, organizowanie i prowadzenie sympozjów, organizowanie, obsługa i prowadzenie zjazdów, **43** usługi barowe, bary szybkiej obsługi, kafeerie, kawiarnie, przygotowywanie dań (żywność i napoje) na zamówienie oraz ich dostawa, restauracje, posiłki w restauracjach, restauracje samoobsługowe, snack-bary, stołówki, wynajmowanie sal na posiedzenia.

(111) **189130** (220) 2005 04 06 (210) 293395
 (151) 2007 04 16 (441) 2005 07 11
 (732) CADBURY WEDEL Spółka z ograniczoną odpowiedzialnością, Warszawa, PL.
 (540)



Kolor znaku: granatowy, żółty, zielony, biały, czerwony, niebieski, jasnozielony, brązowy, beżowy
 (531) 4.5.5, 8.1.19, 25.1.15, 27.5.1, 29.1.15
 (510), (511) **30** czekolada, wyroby czekoladowe, wafle, słodycze.

(111) **189131** (220) 2004 07 07 (210) 282846
 (151) 2007 02 01 (441) 2004 10 18
 (732) Tomasz Lipiński, Warszawa, PL.
 (540)



(531) 1.1.1, 27.5.1
 (510), (511) **25** odzież, **35** usługi reklamowe, **41** nagrywanie płyt, audycji radiowych, telewizyjnych, koncerty.

(111) **189132** (220) 2004 07 07 (210) 282847
 (151) 2007 02 01 (441) 2004 10 18
 (732) Tomasz Lipiński, Warszawa, PL.
 (540)

BRYGADA KRYZYS

(531) 27.5.1
 (510), (511) **25** odzież, **35** usługi reklamowe, **41** nagrywanie płyt, audycji radiowych, telewizyjnych, koncerty.

(111) **189133** (220) 2004 08 03 (210) 284001
 (151) 2007 01 23 (441) 2004 11 15
 (732) Hancke Piotr, Warszawa, PL.
 (540)

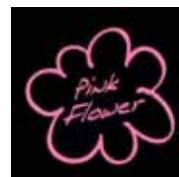

Kolor znaku: czarny, różowy
 (531) 5.5.19, 27.5.1, 29.1.1, 29.1.8
 (510), (511) **18** torby na zakupy, **25** odzież.

(111) **189134** (220) 2004 09 06 (210) 285124
 (151) 2007 06 06 (441) 2004 12 13
 (732) Zakłady Mebli Giętych „FAMEG” S.A. w upadłości, Radomsko, PL.
 (540)



Kolor znaku: biały, zielony
 (531) 12.1.1, 29.1.12

(510), (511) **20** meble i ich części, lustra, lustra meblowe, ramki obrazowe, wyroby (nie ujęte w innych klasach) z drewna, korka, trzciny, wikliny, rogu, muszli, bursztynu, macicy perłowej, imitacji tych surowców lub z tworzyw sztucznych, **35** gromadzenie, dla pożytku innych, towarów wymienionych w klasie 20 (wyłączając transport) umożliwiając klientom dogodne oglądanie i nabywanie ich, **37** usługi stolarskie, tapicerskie i renowacja mebli.

(111) **189135** (220) 2004 11 15 (210) 287602
(151) 2007 03 05 (441) 2005 02 21
(732) Robert Dyszewski, Warszawa, PL.
(540)



(531) 27.5.1
(510), (511) **35** doradztwo w zakresie prowadzenia działalności gospodarczej, badanie opinii publicznej, agencje reklamowe.

(111) **189136** (220) 2005 02 19 (210) 291330
(151) 2007 04 18 (441) 2005 05 30
(732) „AD POINT” Sp. z o.o., Warszawa, PL.
(540)



Kolor znaku: czarny, czerwony, żółty
(531) 27.5.1, 27.7.1, 29.1.13

(510), (511) **09** publikacje elektroniczne, programy komputerowe do wykorzystania w relacji do przekazu fonii poprzez internet i w sieci globalnej, niskoładowalne publikacje elektroniczne, magnetyczne lub optyczne nośniki danych, dźwięku i obrazu, czyste i z nagraniami, dyski do rejestracji dźwięku, dyski kompaktowe, dyski optyczne, programy gier komputerowych, **16** materiały drukowane, publikacje prasowe, katalogi, kalendarze, albumy, materiały reklamowe, w tym bannery, komiksy, ulotki, afisze, fotografie, postery, plakaty, materiały z tworzyw sztucznych do pakowania, karty muzyczne z życzeniami, artykuły papiernicze, materiały do nauczania, **25** odzież, w szczególności T-shirty, paski, nakrycia głowy, obuwie, skarpety, **35** reklama i promocja radiowa, i poprzez internet, badania rynku i opinii publicznej w tym poprzez sieci radiowe i poprzez Internet, badania percepcji programów radiowych i telewizyjnych oraz analizy wyników, produkcja programów radiowych o charakterze biznesowym, usługi reklamowej agencji radiowej, monitorowanie radiowych mediów elektronicznych, zapis wybranych danych i określanie ich zawartości w sieciach, w skrzynkach poczty elektronicznej i w bazach danych, aranżacja wydarzeń w celach reklamowych, promocje i pośrednictwo w sprzedaży, sprzedaż czasu radiowego, w tym na rzecz sponsorów, reklama w sieci komputerowej, projektowanie i pośrednictwo w rozpowszechnianiu reklam radiowych i w sieci Internet, uaktualnianie materiałów reklamowych, wprowadzanie reklamy radiowej do sieci Internet, usługi pośrednictwa handlowego na rzecz osób trzecich w zakresie towarów i usług za pośrednictwem sieci łączności radiowej, sieci kablowych i bezprzewodowych, poszukiwania informacji w zbiorach komputerowych na rzecz osób trzecich, wypożyczanie czasu i powierzchni reklamowej w mediach komunikacji publicznej, wypożyczanie materiałów reklamowych, wytwarzanie serwisów informacyjnych, subskrypcja programów radiowych, promocja towa-

row i usług w kampaniach reklamowych, **38** emisja radiowa, transmisja dźwięku i informacji w tym programów i audycji radiowych poprzez cyfrowe i analogowe sieci przewodowe i bezprzewodowe, w tym on-line, off-line, przez Internet, monitorowanie mediów elektronicznych i stacji radiowych poprzez nagrywanie wybranych audycji i informacji, retransmisja i transmisja programów radiowych na anteny telewizyjne, koprodukcje stacji radiowej ze stacjami telewizyjnymi, **41** usługi produkcji radiowej w zakresie nauczania, kształcenia, rozrywki oraz działalności sportowej i kulturalnej, oraz za pośrednictwem Internetu, drogą telefonii komórkowej, on-line i na zlecenia, płatne i nieodpłatne, planowanie, aranżacja, produkcja i montaż programów wszelkiego rodzaju dla radia, on-line i na zlecenia, oraz dla wszelkiego typu mediów, produkcja, powielanie, prezentacje i użyczenie nagrań dźwiękowych, aranżacja, prowadzenie, reportaże z imprez o charakterze kulturalnym, sportowym, edukacyjnym, usługi studia nagrań, prowadzenie on-line klubów, towarzyskich, klubów edukacyjnych i tematycznych na falach radiowych i w Internecie, organizowanie i prowadzenie konkursów edukacyjnych, elektroniczne publikacje, w tym publikacje dźwięku, streaming dostarczany on-line z bazy danych lub z internetu, dostarczanie informacji dotyczących programów radiowych i telewizyjnych, imprez o charakterze rozrywkowym, muzycznym, sportowym i rekreacyjnym, nagrywanie nośników dźwięku, **42** aranżacja i leasing czasu dostępu do baz komputerowych, przetwarzanie informacji dźwiękowych na postać cyfrową dla transmisji, gromadzenia i reprodukcji w sieciach cyfrowych, zarządzanie i eksploatacja praw autorskich i praw własności przemysłowej na rzecz osób trzecich, użyczenie stron internetowych do tworzenia serwisów informacyjnych (hosting) na rzecz osób trzecich, tworzenie i/lub prowadzenie stron internetowych na rzecz osób trzecich (patronaty).

(111) **189137** (220) 2005 04 14 (210) 293679
(151) 2007 04 18 (441) 2005 07 25
(732) Polskie Towarzystwo Wspierania Przedsiębiorczości
Spółka z o.o., Katowice, PL.
(540)



Kolor znaku: biały, czerwony, czarny
(531) 25.5.1, 27.5.1, 29.1.13
(510), (511) **16** czasopisma, wydawnictwa branżowe.

(111) **189138** (220) 2005 04 15 (210) 293772
(151) 2007 04 12 (441) 2005 07 25
(732) Towarzystwo Przyjaciół Dolnej Wisły w Świeciu n/Wisłą,
Stary Młyn, PL.
(540)



Kolor znaku: biały, brązowy, zielony, jasnoniebieski, kremowy, ciemnozielony
(531) 2.1.15, 5.13.25, 26.1.4, 29.1.13
(510), (511) **30** miody z rejonu Dolnej Wisły, miody wielokwiatowe, propolis spożywczy na bazie kitu pszczelego, **33** miody pitne.

(111) **189139** (220) 2005 04 15 (210) 293773
(151) 2007 04 13 (441) 2005 07 25
(732) Towarzystwo Przyjaciół Dolnej Wisły w Świeciu n/Wisłą,
Stary Młyn, PL.

(540)



Kolor znaku: jasnożółty, szary, bordowy, żółty

(531) 2.3.4, 26.1.4, 29.1.12

(510), (511) **29** powidła sliwkowe z doliny Dolnej Wisły, dzemy, owoce: kandyzowane, konserwowane i lukrowane, marmolady.(111) **189140** (220) 2005 04 18 (210) 293880

(151) 2007 03 12 (441) 2005 07 25

(732) POLSKI ZWIĄZEK HODOWCÓW JELENIOWATYCH, Warszawa, PL.

(540)



(531) 3.4.7, 24.3.1, 24.3.13, 26.1.1, 26.11.3, 27.5.1

(510), (511) **16** druki, formularze, gazety.(111) **189141** (220) 2004 07 06 (210) 282805

(151) 2007 04 16 (441) 2004 10 18

(732) Bernard Porowski, Konstancin-Jeziorna, PL.

(540)

La Passion du Vin

(531) 27.5.1

(510), (511) **06** blaszane opakowania, w tym opakowania na butelki, blaszane beczki i stojaki do beczek, metalowe pojemniki, skrzynki i pudełka do pakowania, **16** opakowania na butelki z tektury lub papieru, serwety i serwetki papierowe, papierowe podstawki pod karafki, kufle i kieliszki, broszury, kalendarze, czasopisma, **20** beczki niemetalowe i niemetalowe stojaki do beczek, korki do butelek, opakowania i pojemniki z tworzyw sztucznych zwłaszcza do butelek, niemetalowe stojaki do butelek, skrzynki do pakowania niemetalowe, drewniane kadzie do zlewania wina, **21** butelki i otwieracze do butelek, karafki, kieliszki i podstawki pod kieliszki, korkociągi, kufle do piwa, shakery, szklanki, akcesoria winiarskie nie zawarte w innych klasach, **33** ekstrakty i esencje alkoholowe, napoje alkoholowe, w tym: wina, aperitify, wermuty, napoje winopodobne i winopodobne, whisky, brandy, wódki, nalewki, likiery, dżin, jabłecznik, koktajle, miód pitny, rum, sake, ekstrakty owocowe z alkoholem, **35** dystrybucja materiałów reklamowych, w tym: ulotek, próbek, druków, prospektów, broszur, pokazy towarów i promocje sprzedaży, organizowanie targów i wystaw w celach handlowych lub reklamowych, pośrednictwo i promocja w zakresie organizowania sprzedaży, prowadzenie sklepów i hurtowni z wyrobami alkoholowymi, pomoc w prowadzeniu działalności gospodarczej, import i eksport wyrobów alkoholowych, doradztwo marketingowe i organizacyjne w zakresie produkcji i sprzedaży wyrobów alkoholowych, pośrednictwo handlowe w zakresie wyszukiwania partnerów handlowych, pośredniczenie w zawieraniu kontraktów, **39** zwiedzanie turystyczne, rezerwacja transportu, organizowanie wycieczek i rezerwacja miejsc na wycieczki szczególnie wycieczek po winnicach, dostarczanie towarów, konfekcjonowanie, przechowywanie, magazynowanie, rozlewanie i pakowanie win, dystrybucja wyrobów alkoholowych, **41** or-

ganizowanie i prowadzenie zjazdów, konkursów, konferencji oraz wystaw w celach edukacyjnych lub rozrywkowych, organizowanie przyjęć, usługi związane z informacją i organizowaniem wypoczynku, **43** prowadzenie winiarni, kawiarni, kafeterii, barów i restauracji, organizowanie wycieczek turystycznych, rezerwacja miejsc w hotelach, pensjonatach i domach wczasowych, usługi świadczone przez winiarnie, usługi gastronomiczne.

(111) **189142** (220) 2005 04 18 (210) 293895

(151) 2007 03 29 (441) 2005 07 25

(732) Polski Koncern Naftowy ORLEN Spółka Akcyjna, Płock, PL.

(540) PERFECTA

(510), (511) **04** paliwa lotnicze, gazy płynne, benzyny silnikowe, oleje napędowe, oleje opałowe, oleje przemysłowe, oleje silnikowe, parafina, smary, **16** publikacje drukowane, materiały drukowane, magazyny, talony, kwity, etykiety papierowe, nalepki, materiały piśmienne, ręczne urządzenia drukujące, stemple do użytku biurowego, segregatory do akt, czeki podróżne, **35** reklama radiowa, telewizyjna, reklama za pośrednictwem sieci komputerowej, reklama prasowa, rozpowszechnianie materiałów reklamowych, usługi w zakresie biznesu, zarządzania, czynności biurowych, usługi w zakresie organizacji i zarządzaniem programów lojalnościowych dla klientów, usługi w zakresie zarządzania zakupami i transakcjami, usługi dotyczące prowadzenia ksiąg rachunkowych i wyciągów z kont, usługi dotyczące kupowania i zapłaty za paliwa do pojazdów mechanicznych i usług świadczonych przez stacje benzynowe oraz stacje obsługi pojazdów, **36** usługi w zakresie wydawania i obsługi kart kredytowych i debetowych, **37** usługi napraw w zakresie prowadzenia stacji paliw, usługi w zakresie napraw i dokonywania remontów urządzeń, instalacji rafineryjnych i petrochemicznych, zbiorników paliwowych, stacji paliw oraz środków transportu, usługi instalacyjne, usługi w zakresie instalacji rafineryjnych i petrochemicznych, zbiorników paliwowych, stacji paliw oraz środków transportu, **39** usługi w zakresie prowadzenia stacji paliw, usługi w zakresie transportu, pakowania i składowania towarów, usługi związane z prowadzeniem działalności transportowej w zakresie transportu drogowego, kolejowego, wodnego i rurociągowego, usługi w zakresie magazynowania, składowania i przechowywania ropy naftowej i paliw płynnych oraz tworzenia i utrzymywania zapasu paliw, usługi w zakresie dokonywania przeładunków morskich i lądowych, **40** usługi w zakresie uszlachetniania paliw i gazów, usługi w zakresie barwienia i dodawania komponentów, usługi w zakresie obróbki materiałowej, skupu, obrotu i przerobu olejów przepracowanych oraz innych odpadów chemicznych, usługi w zakresie przetwórstwa tworzyw sztucznych, usługi w zakresie przetwarzania ropy naftowej i rafinacji, usługi w zakresie wytwarzania, przesyłania i obrotu energią cieplną i elektryczną, **43** usługi związane z podawaniem potraw i napojów, usługi w zakresie prowadzenia: kafeterii, kawiarni, barów i restauracji, usługi w zakresie prowadzenia: moteli, hoteli i pensjonatów, usługi w zakresie spraw socjalno-bytowych i czynności związane z czasowym zakwaterowaniem.

(111) **189143** (220) 2005 04 27 (210) 293896

(151) 2007 03 29 (441) 2005 08 08

(732) Polski Koncern Naftowy ORLEN Spółka Akcyjna, Płock, PL.

(540)



(531) 1.15.5, 27.5.1

(510), (511) **04** paliwa lotnicze, gazy płynne, benzyny silnikowe, oleje napędowe, oleje opałowe, oleje przemysłowe, oleje silnikowe, parafina, smary, **16** publikacje drukowane, materiały drukowane, magazyny, talony, kwity, etykiety papierowe, nalepki, materiały piśmienne, ręczne urządzenia drukujące, stemple do użytku biurowego, segregatory do akt, czeki podróżne, **35** reklama radiowa, telewizyjna, reklama za pośrednictwem sieci komputerowej, reklama prasowa, rozpowszechnianie materiałów reklamowych, usługi w zakresie biznesu, zarządzania, czynności biurowych, usługi w zakresie organizacji i zarządzaniem programów lojalnościowych dla klientów, usługi w zakresie zarządzania zakupami i transakcjami, usługi doty-

część prowadzenia ksiąg rachunkowych i wyciągów z kont, usługi dotyczące kupowania i zapłaty za paliwa do pojazdów mechanicznych i usług świadczonych przez stacje benzynowe oraz stacje obsługi pojazdów, **36** usługi w zakresie wydawania i obsługi kart kredytowych i debetowych, **37** usługi napraw w zakresie prowadzenia stacji paliw, usługi w zakresie napraw i dokonywania remontów urządzeń, instalacji rafineryjnych i petrochemicznych, zbiorników paliwowych, stacji paliw oraz środków transportu, usługi instalacyjne, usługi w zakresie instalacji rafineryjnych i petrochemicznych, zbiorników paliwowych, stacji paliw oraz środków transportu, **39** usługi w zakresie prowadzenia stacji paliw, usługi w zakresie transportu, pakowania i składowania towarów, usługi związane z prowadzeniem działalności transportowej w zakresie transportu drogowego, kolejowego, wodnego i rurociągowego, usługi w zakresie magazynowania, składowania i przechowywania ropy naftowej i paliw płynnych oraz tworzenia i utrzymywania zapasu paliw, usługi w zakresie dokonywania przeładunków morskich i lądowych, **40** usługi w zakresie uszlachetniania paliw i gazów, usługi w zakresie barwienia i dodawania komponentów, usługi w zakresie obróbki materiałowej, skupu, obrotu i przerobu olejów przepracowanych oraz innych odpadów chemicznych, usługi w zakresie przetwórstwa tworzyw sztucznych, usługi w zakresie przetwarzania ropy naftowej i rafinacji, usługi w zakresie wytwarzania, przesyłania i obrotu energią cieplną i elektryczną, **43** usługi związane z podawaniem potraw i napojów, usługi w zakresie prowadzenia: kafeterii, kawiarni, barów i restauracji, usługi w zakresie prowadzenia: moteli, hoteli i pensjonatów, usługi w zakresie spraw socjalno-bytowych i czynności związane z czasowym zakwaterowaniem.

(111) **189144** (220) 2005 04 18 (210) 293897
 (151) 2007 03 29 (441) 2005 07 25
 (732) Polski Koncern Naftowy ORLEN Spółka Akcyjna, Płock, PL.
 (540)



(531) 1.15.5, 27.5.1
 (510), (511) **04** paliwa lotnicze, gazy płynne, benzyny silnikowe, oleje napędowe, oleje opałowe, oleje przemysłowe, oleje silnikowe, parafina, smary, **16** publikacje drukowane, materiały drukowane, magazyny, talony, kwity, etykiety papierowe, nalepki, materiały piśmienne, ręczne urządzenia drukujące, stemple do użytku biurowego, segregatory do akt, czeki podróżne, **35** reklama radiowa, telewizyjna, reklama za pośrednictwem sieci komputerowej, reklama prasowa, rozpowszechnianie materiałów reklamowych, usługi w zakresie biznesu, zarządzania, czynności biurowych, usługi w zakresie organizacji i zarządzaniem programów lojalnościowych dla klientów, usługi w zakresie zarządzania zakupami i transakcjami, usługi dotyczące prowadzenia ksiąg rachunkowych i wyciągów z kont, usługi dotyczące kupowania i zapłaty za paliwa do pojazdów mechanicznych i usług świadczonych przez stacje benzynowe oraz stacje obsługi pojazdów, **36** usługi w zakresie wydawania i obsługi kart kredytowych i debetowych, **37** usługi napraw w zakresie prowadzenia stacji paliw, usługi w zakresie napraw i dokonywania remontów urządzeń, instalacji rafineryjnych i petrochemicznych, zbiorników paliwowych, stacji paliw oraz środków transportu, usługi instalacyjne, usługi w zakresie instalacji rafineryjnych i petrochemicznych, zbiorników paliwowych, stacji paliw oraz środków transportu, **39** usługi w zakresie prowadzenia stacji paliw, usługi w zakresie transportu, pakowania i składowania towarów, usługi związane z prowadzeniem działalności transportowej w zakresie transportu drogowego, kolejowego, wodnego i rurociągowego, usługi w zakresie magazynowania, składowania i przechowywania ropy naftowej i paliw płynnych oraz tworzenia i utrzymywania zapasu paliw, usługi w zakresie dokonywania przeładunków morskich i lądowych, **40** usługi w zakresie uszlachetniania paliw i gazów, usługi w zakresie barwienia i dodawania komponentów, usługi w zakresie obróbki materiałowej, skupu, obrotu i przerobu olejów przepracowanych oraz innych odpadów chemicznych, usługi w zakresie przetwórstwa tworzyw sztucznych, usługi w zakresie przetwarzania ropy naftowej i rafinacji, usługi w zakresie wytwarzania, przesyłania i obrotu energią cieplną i elektryczną, **43** usługi związane z podawaniem potraw i napojów, usługi

w zakresie prowadzenia: kafeterii, kawiarni, barów i restauracji, usługi w zakresie prowadzenia: moteli, hoteli i pensjonatów, usługi w zakresie spraw socjalno-bytowych i czynności związane z czasowym zakwaterowaniem.

(111) **189145** (220) 2005 04 22 (210) 294135
 (151) 2007 04 24 (441) 2005 07 25
 (732) ZIELONA BUDKA S.A., Warszawa, PL.
 (540)



Kolor znaku: bordowy w odcieniach, złoty, biały, brązowy
 (531) 5.7.16, 9.1.10, 25.1.1, 26.1.2, 27.5.1, 29.1.15
 (510), (511) **30** lody, sorbety, desery lodowe.

(111) **189146** (220) 2005 04 26 (210) 294253
 (151) 2007 05 08 (441) 2005 08 08
 (732) A i A Alojzy Poplewski, Jasło, PL.
 (540)



Kolor znaku: niebieski
 (531) 26.4.2, 27.5.1, 29.1.4
 (510), (511) **25** artykuły dziewiarskie, koszule męskie, krawaty, marynarki, ubrania wierzchnie, **42** usługi projektowania mody, wzornictwo przemysłowe.

(111) **189147** (220) 2005 04 27 (210) 294309
 (151) 2007 05 07 (441) 2005 08 08
 (732) Tiens Sp. z o.o., Warszawa, PL.
 (540)



Kolor znaku: złoty, szary
 (531) 4.3.1, 29.1.2
 (510), (511) **01** biologiczne preparaty do celów innych niż medyczne, **03** szampony, kosmetyki, pasta do zębów, **05** środki uspokajające.

(111) **189148** (220) 2005 04 28 (210) 294345
 (151) 2007 04 26 (441) 2005 08 08
 (732) „DELIC-POL” Sp. z o.o., Lindów, PL.
 (540)



Kolor znaku: pomarańczowy i odcienie, zielony, biały, złoty i odcienie, brązowy, różowy
 (531) 4.3.3, 5.3.11, 5.5.19, 5.7.14, 8.1.9, 27.5.1, 29.1.15
 (510), (511) **30** ciasta, ciastka, wyroby ciastkarskie, wyroby cukiernicze.

(111) **189149** (220) 2005 04 28 (210) 294346
 (151) 2007 04 26 (441) 2005 08 08
 (732) „DELIC-POL” Sp. z o.o., Lindów, PL.
 (540)



Kolor znaku: czerwony i odcienie, zielony, biały, żółty i odcienie, brązowy

(531) 4.3.3, 5.3.11, 5.3.19, 5.7.9, 8.1.9, 27.5.1, 29.1.15
 (510), (511) **30** ciasta, ciastka, wyroby ciastkarskie, wyroby cukiernicze.

(111) **189150** (220) 2005 04 29 (210) 294408
 (151) 2007 04 12 (441) 2005 08 08
 (732) OPOCZNO Spółka Akcyjna, Opoczno, PL.
 (540)



Kolor znaku: czerwony, szary

(531) 27.5.1, 29.1.1, 29.1.6
 (510), (511) **19** płytki ceramiczne ściennie i podłogowe.

(111) **189151** (220) 2005 04 29 (210) 294409
 (151) 2007 04 12 (441) 2005 08 08
 (732) OPOCZNO Spółka Akcyjna, Opoczno, PL.
 (540)



Kolor znaku: granatowy

(531) 26.11.1, 27.5.1, 29.1.4
 (510), (511) **19** płytki ceramiczne ściennie i podłogowe.

(111) **189152** (220) 2005 04 29 (210) 294410
 (151) 2007 04 12 (441) 2005 08 08
 (732) OPOCZNO Spółka Akcyjna, Opoczno, PL.
 (540)



Kolor znaku: brązowy, szary

(531) 26.4.3, 27.5.1, 29.1.6, 29.1.7
 (510), (511) **19** płytki ceramiczne ściennie i podłogowe.

(111) **189153** (220) 2005 04 29 (210) 294417
 (151) 2007 04 12 (441) 2005 08 08
 (732) Przedsiębiorstwo Handlowe „LARCUS” Spółka z o.o., Lublin, PL.
 (540)



Kolor znaku: czarny, różowy, biały

(531) 1.1.1, 27.5.1, 29.1.13
 (510), (511) **35** prowadzenie sklepu z odzieżą, obuwiem, nakryciami głowy.

(111) **189154** (220) 2005 04 29 (210) 294419
 (151) 2007 04 12 (441) 2005 08 08
 (732) P.H.U. „HAPPY” Przemysław Bielski, Olsztyn, PL.
 (540)



Kolor znaku: różowy i odcienie, szary

(531) 5.5.23, 27.5.1, 29.1.1, 29.1.6
 (510), (511) **03** antyperspiranty, aromaty - olejki aromatyczne, depilatory, dezodoranty do użytku osobistego, kadzidła, sole do kąpieli, preparaty kosmetyczne do kąpieli, maseczki kosmetyczne, mleczko kosmetyczne, preparaty kosmetyczne do odchudzania, wazelina, zestawy kosmetyczne, kosmetyki upiększające, preparaty do makijażu, puder do makijażu, mascara, maści do celów kosmetycznych, preparaty do mycia, mydła: dezodoryzujące, dezynfekujące, lecznicze, migdałowe, przeciwpotowe, toaletowe, zapachowe, produkty perfumeryjne, perfumy, pomadki do ust, szampony, **25** bandany na szyję, bielizna: damska, osobista, wchłaniająca pot, biustonosze, bluzki koszulowe, chusty, majtki dla dzieci, pieluszki i serwetki dla dzieci z materiałów tekstylnych, garnitury, halki, kamizelki, kostiumy kąpielowe, płaszczki kąpielowe, slipy kąpielowe, kąpielówki, kombinезony, koszule, legginsy, majtki, marynarki, odzież gotowa, piżamy, podkoszulki, pończochy, rajstopy, skarpetki, spodnie, spódnice, sukienki, swetry, szale, szlafroki, T-shirty, żakiety, **35** usługi w zakresie zgrupowania, prezentowania i zbywania na rzecz osób trzecich kosmetyków i odzieży zawartych w klasie 03 i 25 z wykorzystaniem internetu przy zbywaniu towarów, zgromadzenie i zestawienie towarów w celu umożliwienia konsumentom ich wygodnego oglądu i nabycia w sklepie z kosmetykami i odzieżą, eksport a€” import tych towarów.

(111) **189155** (220) 2005 05 02 (210) 294515
 (151) 2007 04 27 (441) 2005 08 08
 (732) Biuro Technologiczno-Marketingowe „TMM” Sławomir Podgajny, Brzeziny, PL.
 (540)



(531) 26.7.25, 27.5.1
 (510), (511) **07** maszyny i urządzenia dla przemysłu spożywczego, chemicznego i branż pokrewnych, nie ujęte w innych klasach, **35** usługi w zakresie reklamy i marketingu, **37** maszyny - instalacja, konserwacja, naprawy, **42** projekty techniczne, ekspertyzy inżynierskie, realizacja.

(111) **189156** (220) 2005 05 02 (210) 294537
 (151) 2007 04 27 (441) 2005 08 08
 (732) „PRESSCOM” Sp. z o.o., Wrocław, PL.
 (540)



Kolor znaku: niebieski, biały

(531) 27.5.1, 29.1.12
 (510), (511) **35** badanie rynku i opinii publicznej, badanie w dziedzinie działalności gospodarczej, doradztwo specjalistyczne w zakresie organizowania i prowadzenia działalności gospodarczej, pozyskiwanie danych do baz danych, reklama, w tym reklama prasowa, radio-wa, telewizyjna, publikowanie tekstów reklamowych, dystrybucja materiałów reklamowych, organizowanie targów i wystaw w celach handlowych lub reklamowych, **39** dystrybucja gazet, czasopism, książek, **40** drukowanie offsetowe, sitowe, litograficzne, intrologatorstwo, **41** doradztwo zawodowe w zakresie edukacji lub kształcenia, edukacja, informacja o edukacji, nauczanie i kursy koresponden-

cyjne, kształcenie praktyczne, organizowanie i prowadzenie konferencji, kongresów, seminariów, sympozjów, szkoleń, zjazdów, organizowanie konkursów edukacyjnych, publikowanie książek, gazet, czasopism, periodyków, w tym publikacja elektroniczna on-line, produkcja i nagrywanie filmów, w tym na taśmie wideo, montaż programów radiowych i telewizyjnych, **42** projektowanie oprogramowania komputerowego i systemów komputerowych, doradztwo w zakresie sprzętu komputerowego.

(111) **189157** (220) 2005 05 10 (210) 294785
 (151) 2007 04 16 (441) 2005 08 22
 (732) BENDRA LIETUVOS-DANIJOS IMONE- UAB „DANBALT INTERNATIONAL”, Vilnius, LT.
 (540)



Kolor znaku: złoty, czarny

(531) 26.4.2, 27.5.1, 29.1.2, 29.1.8
 (510), (511) **25** obuwie, **35** usługi reklamowe, usługi w zakresie zarządzania i administrowania biznesem, usługi w zakresie czynności biurowych, usługi w zakresie gromadzenia na rzecz osób trzecich różnych towarów (z wyłączeniem transportu) umożliwiającego klientom wygodne obejrzenie i dokonanie zakupu tych towarów.

(111) **189158** (220) 2005 05 16 (210) 295020
 (151) 2007 05 09 (441) 2005 08 22
 (732) „BRUK-BET”, Krzysztof Witkowski, Nieciecza, PL.
 (540) MEANDER

(510), (511) **06** materiały konstrukcyjne metalowe, bramy metalowe, ogrodzenia metalowe, materiały blacharskie i zbrojeniowe do budownictwa, konstrukcje metalowe, okucia metalowe, płytki podłogowe i konstrukcyjne metalowe, pojemniki metalowe, rury metalowe, zbrojenia do betonu, metalowa kostka brukowa, kratki ochronne, barierki ochronne metalowe, karty, ograniczniki metalowe, okucia metalowe, palisady metalowe, zasuwy i zawiasy metalowe, **19** beton i betonowe elementy budowlane, budowlane materiały i konstrukcje niemetalowe, bramy niemetalowe, ścienne płytki i okładziny niemetalowe, ogrodzenia i słupki niemetalowe, kamień budowlany, cegły, materiały do budowy i pokryć dróg, nawierzchnie drogowe, gazony, kamień i wyroby kamieniarskie, w tym kamienie posadzkowe, kraty niemetalowe, kostka brukowa, krawężniki, obrzeża, palisady niemetalowe, płytki podłogowe, płytki elewacyjne betonowe, płyty budowlane, pokrycia niemetalowe dla budownictwa, pustaki, rury niemetalowe, sztuczny kamień, wyroby betonowe wi broprasowane, **37** informacja i nadzór budowlany, kamieniarstwo, usługi brukarskie.

(111) **189159** (220) 2005 05 16 (210) 295021
 (151) 2007 05 09 (441) 2005 08 22
 (732) Stanisław Dudzik, Kraków, PL.
 (540)



Kolor znaku: czerwony, zielony, żółty

(531) 9.7.17, 27.5.1, 29.1.13
 (510), (511) **29** przygotowane do spożycia produkty żywnościowe z mięsa, drobiu i ryb, przygotowane do przechowywania produkty żywnościowe z mięsa, drobiu i ryb, przygotowane do spożycia produkty żywnościowe z warzyw i owoców, przygotowane do przechowywania produkty żywnościowe z warzyw i owoców, **30** przygotowane do spożycia produkty żywnościowe z ciasta, przygotowane do przechowywania produkty żywnościowe z ciasta, bułki, kanapki, ka-

napki przygotowane do spożycia, pizza, **43** usługi gastronomiczne, usługi barów, jadalni, kawiarni i restauracji, usługi dostarczania żywności.

(111) **189160** (220) 2005 05 17 (210) 295129
 (151) 2007 04 12 (441) 2005 08 22
 (732) Syngenta Limited, Guildford, GB.
 (540)



Kolor znaku: czarny, czerwony, zielony

(531) 1.15.24, 27.5.1, 29.1.13
 (510), (511) **05** herbicydy, środki owadobójcze, fungicydy, pestycydy, środki gryzoniobójcze, preparaty do niszczenia robactwa.

(111) **189161** (220) 2005 05 17 (210) 295130
 (151) 2007 04 12 (441) 2005 08 22
 (732) Syngenta Limited, Guildford, GB.
 (540)



Kolor znaku: biały, zielony, niebieski

(531) 25.5.2, 27.5.1, 29.1.13
 (510), (511) **05** pestycydy, fungicydy, herbicydy, środki owadobójcze, preparaty do niszczenia robactwa.

(111) **189162** (220) 2005 05 17 (210) 295131
 (151) 2007 04 12 (441) 2005 08 22
 (732) Syngenta Limited, Guildford, GB.
 (540)



Kolor znaku: zielony, czerwony

(531) 26.13.25, 27.5.1, 29.1.12
 (510), (511) **05** pestycydy, fungicydy, herbicydy, środki owadobójcze, środki gryzoniobójcze, preparaty do niszczenia robactwa.

(111) **189163** (220) 2003 11 04 (210) 272169
 (151) 2007 01 05 (441) 2004 04 19
 (732) Związek Ochotniczych Straży Pożarnych RP, Warszawa, PL.
 (540)



Kolor znaku: czerwony, czarno-biały, granatowy, złoty, biały, czarny

(531) 3.7.2, 24.5.1, 24.13.25, 27.5.1, 29.1.15
 (510), (511) **16** publikacje, podręczniki, czasopisma (wydawnictwa), katalogi, kalendarze i poradniki, afisze, druki, koperty, naklejki, dy-

plomy, legitymacje, prospekty, materiały piśmienne, chorągiewki papierowe.

(111) **189164** (220) 2003 11 04 (210) 272170
 (151) 2007 01 05 (441) 2004 04 19
 (732) Związek Ochotniczych Straży Pożarnych RP, Warszawa, PL.
 (540)



(531) dźwiękowy
 (510), (511) **41** usługi organizowania: spektakli, zjazdów, sympozjów, zebrań, apeli, na pogrzebach, na uroczystościach strażackich.

(111) **189165** (220) 2005 05 17 (210) 295134
 (151) 2007 04 12 (441) 2005 08 22
 (732) KIA MOTORS CORPORATION, Seul, KR.
 (540)



Kolor znaku: czerwony, czarny, biały
 (531) 26.1.2, 27.5.1, 29.1.13
 (510), (511) **12** samochody osobowe, ciężarówki, silnikowe autobusy/busy, miniautobusy/minibusy, samochody z napędem na cztery koła, furgony/wany, minifurgony/miniwany.

(111) **189166** (220) 2005 05 17 (210) 295150
 (151) 2007 03 22 (441) 2005 08 22
 (732) GUANGDONG WINPARD INDUSTRY CO., LTD., Shantou, CN.
 (540)



(531) 3.1.16, 26.1.1, 27.5.1
 (510), (511) **16** obwoluty do dokumentów, piórniki, stalówki, ręczniki papierowe, notatniki, pieluszki jednorazowe z papieru i celulozy, atrament, książki, temperówki mechaniczne, urządzenia do temperowania, folia do żywności, **18** torebki damskie, portfele, torby szkolne, torby podróżne, walizki, teczki, torby na zakupy, parasole, taśmy skórzane, plecaki, **25** buty, odzież, buty sportowe, rękawiczki, opaski, t-shirty, swetry sportowe, odzież dziana, wyroby pończosznicze, odzież dla dzieci.

(111) **189167** (220) 2005 05 18 (210) 295170
 (151) 2007 04 12 (441) 2005 08 22
 (732) BORYSZEW S.A., Sochaczew, PL.

(540) SPRAWDZONY W KAŻDYCH UKŁADACH BORYGO NOWY
 (510), (511) **01** mieszanki chemiczne zapobiegające zamarzaniu wody, płyny do układów chłodzenia pojazdów mechanicznych w tym samochodowych.

(111) **189168** (220) 2005 05 18 (210) 295171
 (151) 2007 04 12 (441) 2005 08 22
 (732) BORYSZEW S.A., Sochaczew, PL.
 (540) SPRAWDZONY W KAŻDYCH UKŁADACH BORYGO ALU

(510), (511) **01** mieszanki chemiczne zapobiegające zamarzaniu wody, płyny do układów chłodzenia pojazdów mechanicznych w tym samochodowych.

(111) **189169** (220) 2005 05 18 (210) 295172
 (151) 2007 04 12 (441) 2005 08 22
 (732) BORYSZEW S.A., Sochaczew, PL.

(540) SPRAWDZONY W KAŻDYCH UKŁADACH BORYGO EKO
 (510), (511) **01** mieszanki chemiczne zapobiegające zamarzaniu wody, płyny do układów chłodzenia pojazdów mechanicznych w tym samochodowych.

(111) **189170** (220) 2005 05 18 (210) 295218
 (151) 2007 03 12 (441) 2005 08 22
 (732) Kraft Foods UK Limited, Cheltenham, GB.

(540) SNOWBALL
 (510), (511) **30** czekolada, czekoladki, słodczyce, lody, mrożone słodczyce, gotowe desery i mieszanki do nich, napoje na bazie czekolady i mieszanki do nich, napoje o smaku czekolady i mieszanki do nich, ciastka, herbatniki.

(111) **189171** (220) 2005 05 19 (210) 295260
 (151) 2007 04 24 (441) 2005 08 22
 (732) FABRYKA FARB I LAKIERÓW „ŚNIEŻKA” S.A., Lubzina, PL.
 (540)



Kolor znaku: biały, granatowy
 (531) 7.3.11, 24.17.1, 26.4.2, 27.5.1, 29.1.4
 (510), (511) **02** preparaty do wzmacniania podłoża pod malowanie, farby, lakiery, **03** środek do usuwania lakierów i rozpuszczalniki do usuwania farb.

(111) **189172** (220) 2005 05 19 (210) 295261
 (151) 2007 04 26 (441) 2005 08 22
 (732) FABRYKA FARB I LAKIERÓW „ŚNIEŻKA” S.A., Lubzina, PL.
 (540)



Kolor znaku: biały, granatowy, niebieski, czerwony, zielony
 (531) 7.1.8, 26.1.2, 27.5.1, 29.1.15
 (510), (511) **02** akrylowa farba emulsyjna.

(111) **189173** (220) 2005 05 19 (210) 295262
 (151) 2007 04 26 (441) 2005 08 22
 (732) FABRYKA FARB I LAKIERÓW „ŚNIEŻKA” S.A., Lubzina, PL.
 (540) Śnieżka - Barwy na pogodny nastrój
 (510), (511) **02** farby, emulsje, lakiery, emalie.

(111) **189174** (220) 2005 05 19 (210) 295263
 (151) 2007 04 26 (441) 2005 08 22
 (732) FABRYKA FARB I LAKIERÓW „ŚNIEŻKA” S.A., Lubzina, PL.
 (540)

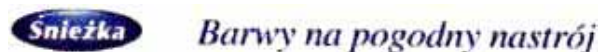

Kolor znaku: niebieski, granatowy, biały
 (531) 26.1.2, 27.5.1, 29.1.4
 (510), (511) **02** farby, emulsje, lakiery, emalie.

(111) **189175** (220) 2005 05 19 (210) 295264
 (151) 2007 04 26 (441) 2005 08 22
 (732) FABRYKA FARB I LAKIERÓW „ŚNIEŻKA” S.A., Lubzina, PL.
 (540)

SUPER-DOM

(531) 24.17.1, 27.5.1
 (510), (511) **02** preparaty do wzmacniania podłogi pod malowanie, farby, lakiery, **03** środek do usuwania lakierów i rozpuszczalniki do usuwania farb.

(111) **189176** (220) 2005 05 19 (210) 295265
 (151) 2007 04 26 (441) 2005 08 22
 (732) FABRYKA FARB I LAKIERÓW „ŚNIEŻKA” S.A., Lubzina, PL.
 (540)



Kolor znaku: biały, granatowy, niebieski, srebrny, żółty
 (531) 1.15.24, 7.3.4, 26.1.2, 27.5.1, 29.1.15
 (510), (511) **02** lateksowa emulsja podkładowa do wnętrz.

(111) **189177** (220) 2005 05 19 (210) 295266
 (151) 2007 04 26 (441) 2005 08 22
 (732) FABRYKA FARB I LAKIERÓW „ŚNIEŻKA” S.A., Lubzina, PL.
 (540)



Kolor znaku: biały, granatowy, kremowy, czerwony, zielony, niebieski
 (531) 7.1.8, 25.1.15, 26.1.2, 27.5.1, 29.1.15
 (510), (511) **02** farba emulsyjna.

(111) **189178** (220) 2005 05 19 (210) 295283
 (151) 2007 03 29 (441) 2005 08 22
 (732) „OBORY” Spółka z ograniczoną odpowiedzialnością, Kozienice, PL.
 (540)



Kolor znaku: biały, czerwony, granatowy
 (531) 27.1.25, 27.5.1, 29.1.13
 (510), (511) **29** jogurt, kefir, produkty mleczne, napoje mleczne lub z dodatkiem mleka, mleko, **30** napoje: czekoladowe, kakaowe i kawowe z mlekiem, napoje energetyzujące (energy-drinki) na bazie mleka.

(111) **189179** (220) 2005 05 19 (210) 295286
 (151) 2007 03 29 (441) 2005 08 22
 (732) „DAREKCO” Przedsiębiorstwo Handlowo-Usługowo-Produkcyjne Dariusz Paszkiewicz, Augustów, PL.

(540)

AQUALINE

Kolor znaku: niebieski, biały
 (531) 27.5.1, 29.1.4
 (510), (511) **12** łodzie, kajaki, rowery wodne.

(111) **189180** (220) 2005 05 19 (210) 295299
 (151) 2007 03 29 (441) 2005 08 22
 (732) OPEN OFFICE POLSKA Spółka z ograniczoną odpowiedzialnością, Warszawa, PL.
 (540)



Kolor znaku: czarny, niebieski
 (531) 26.1.2, 26.2.1, 29.1.4, 29.1.8
 (510), (511) **09** programy komputerowe, **42** projektowanie oprogramowania komputerowego.

(111) **189181** (220) 2005 05 19 (210) 295300
 (151) 2007 03 29 (441) 2005 08 22
 (732) Firma Handlowo-Usługowo-Produkcyjna „AREX” Arkadiusz Andrzejewski, Zakopane, PL.
 (540)

Dwór Góralski



(531) 6.1.2, 27.5.1
 (510), (511) **35** zgrupowanie na rzecz osób trzecich różnych towarów pozwalające nabywcy wygodnie je oglądać i kupować w małych sklepach różnych branż, w aptece, w salonie mody, w sklepie z upominkami, w sklepie z artykułami alkoholowymi i tytoniowymi, w dużym sklepie wielobranżowym lub w supermarkecie (hipermarkecie), zgrupowanie na rzecz osób trzecich różnych towarów, za pośrednictwem systemu telezakupów, pozwalające nabywcy wygodnie je oglądać i kupować, przy wykorzystaniu środków telekomunikacji, zgrupowanie na rzecz osób trzecich różnych towarów pozwalające nabywcy wygodnie oglądać i kupować te towary na stronie internetowej dotyczącej sprzedaży różnorodnych artykułów, zgrupowanie na rzecz osób trzecich ofert różnych usług pozwalające potencjalnemu odbiorcy wygodnie zapoznawać się z tą ofertą oraz „kupować” te usługi na stronie internetowej dotyczącej ofert różnorodnych usług, **41** usługi związane z rozrywkami i rekreacją, organizowanie i prowadzenie imprez rozrywkowych, zwłaszcza biesiad weselnych, oraz występów artystów, organizowanie i prowadzenie, zwłaszcza połączonych z przyjęciami lub bankietami, szkoleń, zjazdów, kongresów, konferencji, prowadzenie klubów i kółek zainteresowań, **43** usługi w zakresie: barów (również barów szybkiej obsługi), kawiarni i kafeiterii, stołówek i restauracji, gospód i karczm, zwłaszcza urządzonych w stylu „góralskim” oraz prowadzących kuchnię „góralską”, moteli i hoteli, domów noclegowych, ośrodków kempingowych, pensjonatów.

(111) **189182** (220) 2005 05 30 (210) 295696
 (151) 2007 04 24 (441) 2005 09 05
 (732) METALKAS Spółka z o.o., Bydgoszcz, PL.
 (540) BAYERSYSTEM
 (510), (511) **12** wózki i platformy jezdne transportowe, **20** meble warsztatowe metalowe, regały metalowe.

(111) **189183** (220) 2005 05 30 (210) 295702
 (151) 2007 04 24 (441) 2005 09 05
 (732) Food Group Spółka z o.o., Warszawa, PL.

(540)



Kolor znaku: czerwony, zielony

(531) 26.11.1, 27.5.1, 29.1.1, 29.1.3

(510), (511) **43** prowadzenie kawiarni.(111) **189184** (220) 2005 05 30 (210) 295703

(151) 2007 04 24 (441) 2005 09 05

(732) „BIOCHEFA” Farmaceutyczny Zakład Naukowo-Produkcyjny Florian Ryszka, Sosnowiec, PL.

(540)



(531) 26.1.1, 27.5.1

(510), (511) **05** preparaty farmaceutyczne, suplementy diety.(111) **189185** (220) 2005 05 31 (210) 295763

(151) 2007 05 17 (441) 2005 09 05

(732) „INCO-VERITAS” Spółka Akcyjna, Warszawa, PL.

(540)



Kolor znaku: niebieski, biały, zielony, czerwony

(531) 26.1.2, 27.5.1, 29.1.1, 29.1.3, 29.1.4, 29.1.6

(510), (511) **03** preparaty do czyszczenia, detergenty inne niż do celów medycznych, esencje eteryczne, kosmetyki, mydła, krochmal, preparaty do mycia, pasty do obuwia, pasty do podłóg, pasty i proszki do zębów, produkty perfumeryjne, środki do polerowania, preparaty do prania, przybory toaletowe, preparaty do czyszczenia rur odpływowych, ług sodowy, płyny do mycia szyb, szampony, preparaty do szorowania, produkty toaletowe, farby do włosów, wywabiacze plam, farbki do bielizny, płyny i proszki do mycia naczyń, sól do zmywarek, **35** badanie rynku, dekoracja wystaw sklepowych, dystrybucja materiałów reklamowych, doradztwo w zakresie działalności gospodarczej, promocja sprzedaży, reklamy, organizowanie wystaw handlowych.

(111) **189186** (220) 2005 05 31 (210) 295764

(151) 2007 05 17 (441) 2005 09 05

(732) „INCO-VERITAS” Spółka Akcyjna, Warszawa, PL.

(540)



Kolor znaku: niebieski, biały, zielony, czerwony

(531) 26.1.2, 27.5.1, 29.1.1, 29.1.3, 29.1.4, 29.1.6

(510), (511) **03** preparaty do czyszczenia, detergenty inne niż do celów medycznych, esencje eteryczne, kosmetyki, mydła, krochmal, preparaty do mycia, pasty do obuwia, pasty do podłóg, pasty i proszki do zębów, produkty perfumeryjne, środki do polerowania, preparaty do prania, przybory toaletowe, preparaty do czyszczenia rur odpływowych, ług sodowy, płyny do mycia szyb, szampony, preparaty do szorowania, produkty toaletowe, farby do włosów, wywabiacze plam, farbki do bielizny, płyny i proszki do mycia naczyń, sól do

zmywarek, **35** badanie rynku, dekoracja wystaw sklepowych, dystrybucja materiałów reklamowych, doradztwo w zakresie działalności gospodarczej, promocja sprzedaży, reklamy, organizowanie wystaw handlowych.

(111) **189187** (220) 2005 06 01 (210) 295806

(151) 2007 05 17 (441) 2005 09 05

(732) Lesaffre bio-corporation Spółka Akcyjna, Wołczyn, PL.

(540)



Kolor znaku: żółty, pomarańczowy, biały, brązowy, czerwony

(531) 8.1.15, 8.1.16, 19.3.3, 27.5.1, 29.1.15

(510), (511) **30** drożdże.(111) **189188** (220) 2005 06 01 (210) 295810

(151) 2007 05 17 (441) 2005 09 05

(732) Lesaffre bio-corporation Spółka Akcyjna, Wołczyn, PL.

(540)



Kolor znaku: brązowy, pomarańczowy, żółty, czerwony, biały

(531) 8.1.15, 8.1.16, 27.5.1, 29.1.15

(510), (511) **30** drożdże.(111) **189189** (220) 2005 06 01 (210) 295812

(151) 2007 05 17 (441) 2005 09 05

(732) Lesaffre bio-corporation Spółka Akcyjna, Wołczyn, PL.

(540)



Kolor znaku: żółty, pomarańczowy, biały, brązowy, czerwony

(531) 8.1.15, 8.1.16, 19.3.3, 27.5.1, 29.1.15

(510), (511) **30** drożdże.(111) **189190** (220) 2005 06 03 (210) 295920

(151) 2007 03 29 (441) 2005 09 05

(732) Miejskie Przedsiębiorstwo Komunikacyjne Spółka Akcyjna, Kraków, PL.

(540)



Kolor znaku: granatowy, biały

(531) 7.3.1, 7.5.10, 27.1.1, 27.5.1, 29.1.12

(510), (511) **09** płatnicza, elektroniczna karta mikroprocesorowa, **16** bilety jednorazowe i okresowe, **36** usługi związane z obsługą płatniczych kart, **39** usługi związane z obsługą strefy płatnego parkowania.

(111) **189191** (220) 2002 04 19 (210) 249475

(151) 2007 02 07 (441) 2002 10 21

(732) PERŁA - BROWARY LUBELSKIE S.A., Lublin, PL.
(540)



Kolor znaku: czarny, złoty, biały, brązowy
(531) 3.1, 25.1, 27.5, 29.1

(510), (511) **32** piwo, wyciąg chmielowy do wytwarzania piwa, **35** usługi agencji reklamowych z wykorzystaniem wszystkich metod słownych, dźwiękowych, audiowizualnych i multimedialnych, organizacja wystaw, targów, kongresów, konferencji, szkoleń, konkursów w celach marketingowych i handlowych, **41** usługi w zakresie organizowania imprez informacyjnych, muzycznych, rozrywkowych, artystycznych, naukowych, kulturalnych, sportowych, rekreacyjnych, plenerowych, konkursów, festiwali, pokazów z wykorzystaniem wszystkich metod słownych, dźwiękowych oraz technik audiowizualnych.

(111) **189192** (220) 2003 01 23 (210) 260077
(151) 2007 04 23 (441) 2003 07 28
(732) „STÓŁ POLSKI” Sp. z o.o., Warszawa, PL.
(540) na góralską nutę

(510), (511) **29** mięso, ryby, drób, dziczyzna, produkty i przetwory z mięsa, ryb, drobiu, dziczyzny, podroby, wyroby garmażeryjne: przystawki i przekąski mięsne i rybne, galaretki mięsne i rybne, marynaty z mięsa i ryb, sałatki z mięsa i ryb, tłuszcze zwierzęce, przetwory mięsne i podrobowe, bekony, szynki, konserwy mięsne, konserwy paszтетowe, konserwy podrobowe, wędliny mięsne, wędzonki, kielbasy, rolady mięsne, wędliny podrobowe, kaszanki, kiszki, salcesony, rolady podrobowe, przetwory rybne, konserwowane, suszone, mrożone, gotowane owoce i warzywa, ziemniaki przetworzone, zupy, dżemy, kompoty, jaja, mleko, produkty mleczarskie, przetwory mleczne, napoje mleczne, sery i twarogi, oleje i tłuszcze jadalne, **30** kawa, herbata, kakao, cukier, ryż, tapioka, sago, kawa nienaturalna, napoje na bazie kawy, herbaty, kakao, czekolady, mąka, mąka ziemniaczana, produkty zbożowe, produkty mączne, chleb, pieczywo, pieczywo cukiernicze, wyroby ciastkarskie, wyroby cukiernicze, czekolada, słodycze, lody, miód, melasa, drożdże, proszek do pieczenia, sól, musztarda, ocet, sosy, przyprawy, mieszanki przyprawowe, lód, galaretki owocowe, **32** piwo, napoje bezalkoholowe, wody mineralne, wody gazowane, napoje owocowe, soki z owoców i warzyw, syropy, produkty i preparaty do produkcji napojów, **33** napoje alkoholowe.

(111) **189193** (220) 2003 02 17 (210) 261111
(151) 2007 02 26 (441) 2003 08 25
(732) Iwona Skowrońska-Przygodzka, Warszawa, PL.
(540)



MGI AKCEPT

(531) 1.5.2, 27.5.1
(510), (511) **35** usługi doradcze w zakresie prowadzenia i zarządzania działalnością gospodarczą, usługi prowadzenia hurtowni i komisów z oprogramowaniem i sprzętem IT, wydawnictwami i artykułami biurowymi, usługi w zakresie doradztwa personalnego, usługi konsultingowe, usługi w zakresie doradztwa i przeprowadzania restrukturyzacji, usługi w zakresie wynajmu sprzętu i wyposażenia biurowego, **36** usługi rachunkowo-księgowo, usługi w zakresie obsługi, administrowania i wynajmu nieruchomości, usługi w zakresie pośrednictwa w sprzedaży budynków mieszkalnych i terenów, usługi w zakresie pośrednictwa finansowego, usługi w zakresie analiz i wycen finansowych, usługi w zakresie doradztwa finansowego, usługi w zakresie leasingu finansowego i operacyjnego, usługi finansowe, usługi biegłych rewidentów, usługi w zakresie doradztwa podatkowego, **42** usługi informatyczne, usługi w zakresie wynajmu sprzętu informatycznego.

(111) **189194** (220) 2004 11 09 (210) 287517
(151) 2007 02 12 (441) 2005 02 21
(732) S. P. R. P. GAL L. P. M. Ł. Marek s. j., Poznań, PL.
(540)



Kolor znaku: zielony, niebieski, żółty, pomarańczowy, czerwony, ciemnoniebieski, czarny
(531) 1.15.15, 26.15.1, 27.5.1, 29.1.15
(510), (511) **05** tran.

(111) **189195** (220) 2005 06 03 (210) 295945
(151) 2007 03 29 (441) 2005 09 05
(732) „FERRUM” Spółka Akcyjna, Katowice, PL.
(540)



(531) 27.5.1
(510), (511) **06** rury stalowe, przewody rurowe, profile prostokątne, **12** elementy konstrukcyjne urządzeń transportowych, **40** nakładanie powłok ochronnych niemetalowych, w tym cementowych, na powierzchnie elementów: rur stalowych, zbiorników (powłoki izolacyjne).

(111) **189196** (220) 2005 06 03 (210) 296006
(151) 2007 04 13 (441) 2005 09 05
(732) P.W. „SPOMET” S.C. Andrzej Nowotarski, Jan Mędrzak, Jacek Kamiński, Marek Adamczyk, Bielsko-Biała, PL.
(540)



Kolor znaku: złoty
(531) 6.1.2, 26.1.1, 27.5.1, 29.1.2
(510), (511) **30** wyroby cukiernicze: ciastka, draże czekoladowe, draże orzechowe, pralinki, trufle w czekoladzie, owoce w czekoladzie, sękacze, wafle, pieczywo cukiernicze.

(111) **189197** (220) 2005 06 06 (210) 296011
(151) 2007 04 13 (441) 2005 09 19
(732) Piotr Zielonka, Warszawa, PL.
(540)



(531) 26.1.1, 26.1.18, 26.4.1, 27.5.1
(510), (511) **35** doradztwo specjalistyczne w sprawach działalności gospodarczej, **36** pośrednictwo ubezpieczeniowe, **41** organizowanie i prowadzenie seminariów.

(111) **189198** (220) 2005 06 06 (210) 296030
(151) 2007 04 18 (441) 2005 09 19
(732) „AVANGARD” Spółka z o.o., Świnoujście, PL.

(540)



Kolor znaku: ciemnofioletowy

(531) 26.13.25, 27.5.1, 29.1.5

(510), (511) **36** nieruchomości - administrowanie, **43** hotele, restauracje, kawiarnie, **44** sanatoria, kliniki prywatne.(111) **189199** (220) 2005 06 06 (210) 296037

(151) 2007 04 18 (441) 2005 09 19

(732) MAT Spółka z o.o., Warszawa, PL.

(540)



(531) 27.5.1, 28.3.0

(510), (511) **43** usługi w zakresie prowadzenia restauracji, barów, kawiarni, usługi w zakresie cateringu.(111) **189200** (220) 2005 06 06 (210) 296042

(151) 2007 04 18 (441) 2005 09 19

(732) MAT Spółka z o.o., Warszawa, PL.

(540)



(531) 28.3.0

(510), (511) **43** usługi w zakresie prowadzenia restauracji, barów, kawiarni, usługi w zakresie cateringu.(111) **189201** (220) 2005 06 06 (210) 296052

(151) 2007 04 18 (441) 2005 09 19

(732) „Zott-Polska” Spółka z o.o., Opole, PL.

(540)



Kolor znaku: czerwony, niebieski, biały, żółty, zielony, błękitny, jasnobrązowy

(531) 5.7.17, 8.3.1, 25.1.15, 26.1.4, 27.5.1, 29.1.15

(510), (511) **29** jogurty, napoje mleczne, owoce, jogurty smakowe.(111) **189202** (220) 2005 06 06 (210) 296053

(151) 2007 04 18 (441) 2005 09 19

(732) „Zott-Polska” Spółka z o.o., Opole, PL.

(540)



Kolor znaku: czerwony, niebieski, biały, zielony, biało-błękitny

(531) 5.7.8, 8.3.1, 25.1.15, 26.1.4, 27.5.1, 29.1.15

(510), (511) **29** jogurty, napoje mleczne, owoce, jogurty smakowe.(111) **189203** (220) 2005 06 06 (210) 296054

(151) 2007 04 18 (441) 2005 09 19

(732) „Zott-Polska” Spółka z o.o., Opole, PL.

(540)



Kolor znaku: żółty, czerwony i odcienie, ciemnoniebieski, biały, zielony, jasnoniebieski

(531) 5.7.8, 8.3.1, 25.1.15, 25.5.1, 27.5.1, 29.1.15

(510), (511) **29** jogurty, napoje mleczne, owoce, jogurty smakowe.(111) **189204** (220) 2005 06 04 (210) 296084

(151) 2007 04 10 (441) 2005 09 05

(732) Wiesław Zieliński, Lublin, PL.

(540)

mifa

(531) 27.5.1

(510), (511) **06** folie metalowe do zawijania i pakowania, foremki do lodu metalowe, kadzie metalowe, kapsle do butelek metalowe, korki i zakrętki metalowe, krany i kurki do beczek metalowe, opakowania blaszane, pojemniki metalowe, pojemniki do przechowywania żywności metalowe, pojemniki metalowe do magazynowania i transportu, pudełka z metali szlachetnych, puszki i naczynia blaszane, stojaki do beczek metalowe, zamknięcia do butelek, pudełek i pojemników metalowe, zbiorniki metalowe, **20** dzieła sztuki z drewna, wosku, gipsu lub tworzyw sztucznych, kadzie drewniane do zlewania wina, kapsle do butelek niemetalowe, korki, korki do butelek, kosze niemetalowe, nakrętki niemetalowe, opakowania drewniane do butelek, ozdoby z tworzyw sztucznych do artykułów spożywczych, pojemniki do pakowania z tworzyw sztucznych, pojemniki niemetalowe do składowania i transportu, pudełka drewniane lub z tworzyw sztucznych, skrzynie niemetalowe, słomki do picia napojów, stojaki do butelek, wózki barowe ruchome do podawania herbaty, wieczka i pokrywki niemetalowe, zamknięcia do butelek niemetalowe, zamknięcia do pojemników niemetalowe, zbiorniki niemetalowe i niemurowane, **21** bidony, buteleczki nie z metali szlachetnych, butelki, butelki chłodnicze, butelki i butle szklane, gąsiory, czary nie z metali szlachetnych, deski do krojenia chleba, deski do krojenia do kuchni, dzbanki nie z metali szlachetnych, filiżanki nie z metali szlachetnych, flaszeczki nie z metali szlachetnych, foremki do lodu, formy i foremki jako przybory kuchenne, karafki, kieliszki, klosze do przykrywania masła i sera, kolby szklane jako pojemniki, korkociągi, kosze do użytku domowego nie z metali szlachetnych, kosze na chleb, koziołki pod sztucze na stół, kółka na serwetki, kubki nie z metali szlachetnych, kubki z papieru lub z tworzyw sztucznych, kufle do piwa, kufle nie z metali szlachetnych, łopatki jako sprzęt kuchenny, łopatki jako sztucze, łopatki do ciast, łyżki do mieszania, łyżki wazowe, miski, miseczki ze szkła, naczynia ceramiczne, naczynia do mieszania koktajli, naczynia do picia, naczynia do przyrządzania lodów i mrożonych napoi, naczynia na masło, naczynia nie z metali szlachetnych, naczynia stołowe, otwieracze do butelek, pałeczki jako sprzęt kuchenny, pałeczki do koktajli, patery nie z metali szlachetnych, pipety do degustacji win, podstawki pod kieliszki nie z papieru i nie z tkanin, podstawki pod talerze, pojemniki do lodu, pojemniki kuchenne nie z metali szlachetnych, pojemniki na chleb, pojemniki na słodycze nie z metali szlachetnych, pojemniki na wykałaczki nie z metali szlachetnych, pojemniki termoizolacyjne na żywność, pokrywki do naczyń, półki na przyprawy nie z metali szlachetnych, półmiski do jarzyn, przybory do użytku domowego nie z metali szlachetnych, przybory kuchenne nie z metali szlachetnych, przybory kuchenne nieelektryczne, pucharki na owoce, rondelki, tygielki, salaterki nie z metali szlachetnych, serwetniki nie z metali szlachetnych, serwisy jako zastawy stołowe nie z metali szlachetnych, serwisy do herbaty i kawy nie z metali szlachetnych, spodeczki nie z metali szlachetnych, sprzęt kuchenny nieelektryczny, stoliki jako tace nie z metali szlachetnych, szklanki do napojów, szpilki kuchenne metalowe, tace do użytku domowego nie z metali szlachetnych, tace do użytku domowego papierowe, talerze nie z me-

tali szlachetnych, talerze papierowe, tarki, termosy, wazony nie z metali szlachetnych, wiaderka do lodu, wykałaczkę, zaparzaczkę do herbaty nie z metali szlachetnych, zbiorniki termoizolacyjne.

(111) **189205** (220) 2005 06 07 (210) 296101
(151) 2007 04 10 (441) 2005 09 19
(732) P.P.H.U. AROMA TREND Piotr Draniak, Michałowice, PL.
(540) SUPERTAN

(510), (511) **03** kosmetyki i wyroby perfumeryjne, **10** lampy kwarcowe, łóżka do celów leczniczych, **11** urządzenia do opalania się, lampy ultrafioletowe, **44** usługi solariów, odnowy biologicznej.

(111) **189206** (220) 2005 06 07 (210) 296107
(151) 2007 04 10 (441) 2005 09 19
(732) e-hotel Sp. z o.o., Kraków, PL.
(540)



Kolor znaku: czarny, czerwony

(531) 26.4.1, 26.4.3, 27.5.1, 29.1.12

(510), (511) **35** administrowanie hotelami, **43** hotele.

(111) **189207** (220) 2005 06 07 (210) 296108
(151) 2007 04 10 (441) 2005 09 19
(732) Oppeln-Bronikowski Maciej M.B.C., Sopot, PL.
(540)



Kolor znaku: zielony i jego odcienie, czerwony, biały

(531) 5.3.20, 7.1.8, 7.1.24, 27.5.1, 29.1.13

(510), (511) **29** mięso, ryby, drób, dziczyzna, nabiał, mleko, produkty mleczarskie, przetworzone warzywa i owoce, tłuszcze jadalne oraz gotowe do spożycia wyroby wytworzone na bazie tych produktów, **30** kawa, herbata, kakao, czekolada, cukier, ryż, mąka, produkty zbożowe, ciasta, przyprawy, sosy oraz gotowe do spożycia wyroby wytworzone na bazie tych produktów, **31** produkty rolne, ogrodnicze, leśne oraz ziarna nie ujęte w innych klasach, świeże owoce i warzywa, nasiona, rośliny i kwiaty naturalne, **32** napoje bezalkoholowe, wody mineralne gazowane i niegazowane, napoje owocowe, warzywne, soki, syropy i inne preparaty do produkcji napojów, piwo, **33** napoje alkoholowe, **41** usługi organizowania i prowadzenia imprez rozrywkowych, wypoczynkowych, sportowych, spektakli, wystaw artystycznych, koncertów, festiwali, konkursów, bankietów, przyjęć, konferencji, kongresów, usługi impresariów, publikowanie tekstów, edukacja i nauczanie, informacja o imprezach, nagrywanie audycji radiowych, filmów i realizacja małych form teatralnych, **43** usługi związane z prowadzeniem restauracji, barów, punktów gastronomicznych, klubów, kawiarni, hoteli, pensjonatów, domów wypoczynkowych, usługi gastronomiczne związane z przygotowaniem i dostarczaniem gotowych posiłków, **44** usługi w zakresie rolnictwa, ogrodnictwa i leśnictwa w tym chirurgia drzew, niszczenie chwastów, hodowla zwierząt, szkółki roślinne, projektowanie ogrodów, pielęgnacja trawników.

(111) **189208** (220) 2005 06 07 (210) 296111
(151) 2007 04 10 (441) 2005 09 19
(732) RAVAK POLSKA S.A., Kałęczyn, PL.
(540) EVOLUTION

(510), (511) **11** osprzęt do wanien, wanny łazienkowe, wyposażenie do wanien łazienkowych, wanny z wirowym ruchem wody, osłony nawannowe, obudowy do wanien.

(111) **189209** (220) 2005 06 07 (210) 296112
(151) 2007 04 10 (441) 2005 09 19
(732) RAVAK POLSKA S.A., Kałęczyn, PL.
(540) PLAY

(510), (511) **11** osprzęt do wanien, wanny łazienkowe, wyposażenie do wanien łazienkowych, wanny z wirowym ruchem wody, osłony nawannowe, obudowy do wanien.

(111) **189210** (220) 2005 06 07 (210) 296137
(151) 2007 04 18 (441) 2005 09 19
(732) AVOPHARM Piotr Hudemowicz, Warszawa, PL.
(540) avopharm

(510), (511) **05** żywność dietetyczna do celów leczniczych, suplementy diety i produktów leczniczych.

(111) **189211** (220) 2005 06 08 (210) 296158
(151) 2007 04 18 (441) 2005 09 19
(732) Zakład Przetwórstwa Mięsnego „MAXPOL” Spółka z o.o., Kuźnia Raciborska, PL.

(540) ostrobramska
(510), (511) **29** mięso, drób, dziczyzna, wędliny.

(111) **189212** (220) 2005 06 08 (210) 296161
(151) 2007 04 26 (441) 2005 09 19
(732) „Zott-Polska” Spółka z o.o., Opole, PL.
(540)



Kolor znaku: niebieski, czerwony, granatowy, biały, żółty, jasnoniebieski, zielony

(531) 5.7.8, 5.7.9, 8.3.1, 25.1.15, 26.1.2, 27.5.1, 29.1.15

(510), (511) **29** jogurty, napoje mleczne, owoce przetworzone, jogurty smakowe.

(111) **189213** (220) 2005 06 08 (210) 296162
(151) 2007 04 26 (441) 2005 09 19
(732) „Zott-Polska” Spółka z o.o., Opole, PL.
(540)



Kolor znaku: czerwony, niebieski, biały, zielony, żółty, jasnoniebieski, brązowy

(531) 5.7.17, 8.3.1, 25.1.15, 26.1.2, 27.5.1, 29.1.15

(510), (511) **29** jogurty, napoje mleczne, owoce przetworzone, jogurty smakowe.

(111) **189214** (220) 2005 06 08 (210) 296163
(151) 2007 04 26 (441) 2005 09 19
(732) „Zott-Polska” Spółka z o.o., Opole, PL.
(540)



Kolor znaku: żółty, czerwony, niebieski, biały, zielony, jasnoniebieski, jasnożółty, pomarańczowy

(531) 5.7.14, 8.3.1, 25.1.15, 26.1.2, 27.5.1, 29.1.15

(510), (511) **29** jogurty, napoje mleczne, owoce przetworzone, jogurty smakowe.

(111) **189215** (220) 2005 06 08 (210) 296164
(151) 2007 04 26 (441) 2005 09 19

(732) „Zott-Polska” Spółka z o.o., Opole, PL.
(540)



Kolor znaku: czerwony, niebieski, biały, zielony, jasnoniebieski, żółty, pomarańczowy, jasnożółty
(531) 5.7.14, 8.3.1, 25.1.15, 26.1.2, 27.5.1, 29.1.15
(510), (511) **29** jogurty, napoje mleczne, owoce przetworzone, jogurty smakowe.

(111) **189216** (220) 2005 06 08 (210) 296166
(151) 2007 04 26 (441) 2005 09 19
(732) „Zott-Polska” Spółka z o.o., Opole, PL.
(540)



Kolor znaku: biały, granatowy, szary
(531) 26.1.2, 27.5.1, 29.1.13
(510), (511) **29** jogurty, napoje mleczne, owoce przetworzone, jogurty smakowe.

(111) **189217** (220) 2005 06 08 (210) 296167
(151) 2007 04 26 (441) 2005 09 19
(732) „Zott-Polska” Spółka z o.o., Opole, PL.
(540)



Kolor znaku: czerwony, biały, niebieski, jasnoniebieski, granatowy, zielony
(531) 5.7.8, 5.7.9, 8.3.7, 25.1.15, 26.1.2, 27.5.1, 29.1.15
(510), (511) **29** jogurty, napoje mleczne, owoce przetworzone, jogurty smakowe.

(111) **189218** (220) 2005 06 10 (210) 296267
(151) 2007 04 27 (441) 2005 09 19
(732) PI-INVEST Dariusz Pietraszko, Bolesławiec, PL.
(540)



Kolor znaku: pomarańczowy, żółty, biały, czarny, szary, ciemnoróżowy, jasnoróżowy
(531) 18.1.23, 19.7.6, 27.5.1, 29.1.15

(510), (511) **32** wody stołowe gazowane, wody stołowe niegazowane, wody mineralne gazowane, wody mineralne niegazowane, wody źródlane gazowane, wody źródlane niegazowane, napoje bezalkoholowe gazowane, napoje bezalkoholowe niegazowane, napoje z soków owocowych gazowane, napoje z soków owocowych niegazowane, soki owocowe.

(111) **189219** (220) 2005 06 13 (210) 296347
(151) 2007 04 03 (441) 2005 09 19
(732) Zakłady Mięsne Netter, Jan Netter, Bielsk Podlaski, PL.
(540)



Kolor znaku: czerwony, czarny, biały, żółty
(531) 3.1.8, 27.5.1, 29.1.13
(510), (511) **31** pokarm dla zwierząt, pożywienie dla psów, kotów i innych zwierząt, pożywienie dla zwierząt domowych.

(111) **189220** (220) 2005 06 13 (210) 296354
(151) 2007 04 03 (441) 2005 09 19
(732) AA PROJEKT Sp. z o.o., Łódź, PL.
(540)



Kolor znaku: czarny, biały, żółty
(531) 27.5.1, 29.1.13
(510), (511) **35** usługi agencji importowo-eksportowej, specjalistyczne doradztwo w zakresie prowadzenia działalności gospodarczej, ekspertyzy w zakresie działalności gospodarczej, doradztwo w zakresie organizowania działalności gospodarczej, zgrupowanie na rzecz osób trzecich różnych towarów (w szczególności paliw stałych, ciekłych, gazowych oraz produktów pochodnych, rud, metali i chemikaliów przemysłowych, drewna, materiałów budowlanych i wyposażenia sanitarnego, maszyn i urządzeń dla przemysłu, handlu i transportu wodnego, wyrobów metalowych, szkła, ceramiki i porcelany, farb, chemii gospodarczej, tapet), pozwalające nabywcy wygodnie oglądać i kupować te towary u hurtownika i detalisty, usługi zaopatrzeniowe osób trzecich, rozpowszechnianie materiałów reklamowych, prowadzenie stacji reklamowych w imieniu osób trzecich, **36** usługi agencji mieszkaniowych, pośrednictwa w handlu nieruchomościami, administrowanie nieruchomościami, doradztwo w sprawach finansowych, doradztwo w sprawach ubezpieczeniowych, doradztwo gospodarcze w zakresie strategii finansowania przedsięwzięć, dzierżawa majątku nieruchomości, wycena finansowa, usługi finansowe, informacja o ubezpieczeniach i funduszach emerytalno-rentowych, zarządzanie nieruchomościami mieszkalnymi i niemieszkalnymi, wynajmowanie mieszkań, pomieszczeń biurowych i innych nieruchomości, pośrednictwo ubezpieczeniowe, pośrednictwo w sprawach majątku nieruchomości, kupno, zagospodarowanie i sprzedaż nieruchomości na własny rachunek, **37** instalowanie, konserwacja oraz naprawy maszyn i urządzeń biurowych i budowlanych, budowa pawilonów, sklepów, stacji paliw, instalowanie konstrukcji metalowych, informacja budowlana, nadzór budowlany, wynajem sprzętu budowlanego, rozbiórka i burzenie obiektów budowlanych, roboty ziemne, wykonywanie wykopów i wierceń geologiczno-inżynierskich, usługi związane z wykonywaniem robót ogólnobudowlanych związanych ze wznoszeniem budynków, mostów, obiektów liniowych, linii elektroenergetycznych, elektrotrakcyjnych i telekomunikacyjnych, usługi związane z wykonywaniem robót ogólnobudowlanych w zakresie obiektów górniczych, produkcyjnych, inżynierskich, montaż i wznoszenie budynków z elementów prefabrykowanych, wykonywanie konstrukcji i pokryć dachowych, budowa dróg, rurociągów, roboty nawierzchniowe dla potrzeb

budowy obiektów sportowych, budowa portów morskich, montaż rusztowań, roboty związane z fundamentowaniem, wykonywanie robót budowlanych murarskich, wykonywanie instalacji elektrycznych, wodno-kanalizacyjnych, centralnego ogrzewania, wentylacyjnych, gazowych, klimatyzacji, instalowanie i naprawa urządzeń elektrycznych, wind i schodów ruchomych, czyszczenie budynków od wewnątrz i zewnątrz, izolowanie budynków, świadczenie usług z zakresu stacji obsługi samochodów, stacji benzynowych, świadczenie usług z zakresu mycia pojazdów i ich konserwacji, roboty wykończeniowe w postaci tynkowania, zakładania stolarki budowlanej, układania posadzek, tapetowania, sztukatorstwa, malowania, szklenia, **42** analizy chemiczne, architektura, badania techniczne, prace badawczo-rozwojowe w dziedzinie nauk technicznych, projektowanie budynków, stacji paliw, stacji obsługi pojazdów, myjni samochodowych, dekoracja wnętrz, doradztwo budowlane, ekspertyzy inżynierskie, projektowanie multimedialne, pomiary gruntu, testowanie materiałów, działalność w zakresie projektowania urbanistycznego, budowlanego i technologicznego, działalność geodezyjna i kartograficzna, opracowywanie projektów technicznych, pomiary gruntu, projektowanie katalogów o tematyce architektonicznej, wzornictwo przemysłowe.

(111) **189221** (220) 2005 06 13 (210) 296368
 (151) 2007 04 03 (441) 2005 09 19
 (732) „ALMAR” Sp. z o.o., Kraków, PL.
 (540)



Kolor znaku: ciemnozielony, żółty, złoty, czerwony, biały, pomarańczowy

(531) 26.4.1, 26.4.2, 27.5.1, 29.1.15
 (510), (511) **29** jaja, mleko, wyroby z mleka, sery żółte, białe, topione, pleśniowe i wędzone, owoce i warzywa konserwowane, suszone, gotowane.

(111) **189222** (220) 2005 06 14 (210) 296433
 (151) 2007 04 17 (441) 2005 09 19
 (732) „Autogaz” Marcin Śróbka, Grudziądz, PL.
 (540) generon

(510), (511) **37** montaż instalacji gazowych w pojazdach samochodowych, usługi budowlane i remontowe, budowa stacji paliw i stacji gazowych, **39** magazynowanie, transport i dystrybucja paliw, gazów, olejów napędowych i opałowych, napełnianie, składowanie i dystrybucja butli gazowych w tym propan-butan, wypożyczanie pojazdów, przyczep i lawet, transport ciężarowy paliw i gazów.

(111) **189223** (220) 2005 06 14 (210) 296434
 (151) 2007 04 17 (441) 2005 09 19
 (732) „Autogaz” Marcin Śróbka, Grudziądz, PL.
 (540) generon gaz

(510), (511) **37** montaż instalacji gazowych w pojazdach samochodowych, usługi budowlane i remontowe, budowa stacji paliw i stacji gazowych, **39** magazynowanie, transport i dystrybucja paliw, gazów, olejów napędowych i opałowych, napełnianie, składowanie i dystrybucja butli gazowych w tym propan-butan, wypożyczanie pojazdów, przyczep i lawet, transport ciężarowy paliw i gazów.

(111) **189224** (220) 2005 06 14 (210) 296435
 (151) 2007 04 17 (441) 2005 09 19
 (732) „Autogaz” Marcin Śróbka, Grudziądz, PL.
 (540)



Kolor znaku: czarny, czerwony

(531) 1.15.5, 27.5.1, 29.1.12

(510), (511) **37** montaż instalacji gazowych w pojazdach samochodowych, usługi budowlane i remontowe, budowa stacji paliw i stacji gazowych, **39** magazynowanie, transport i dystrybucja paliw, gazów, olejów napędowych i opałowych, napełnianie, składowanie i dystrybucja butli gazowych w tym propan-butan, wypożyczanie pojazdów, przyczep i lawet, transport ciężarowy paliw i gazów.

(111) **189225** (220) 2005 06 14 (210) 296436
 (151) 2007 04 17 (441) 2005 09 19
 (732) „Autogaz” Marcin Śróbka, Grudziądz, PL.
 (540)



Kolor znaku: czerwony, czarny

(531) 1.15.5, 27.5.1, 29.1.12

(510), (511) **37** montaż instalacji gazowych w pojazdach samochodowych, usługi budowlane i remontowe, budowa stacji paliw i stacji gazowych, **39** magazynowanie, transport i dystrybucja paliw, gazów, olejów napędowych i opałowych, napełnianie, składowanie i dystrybucja butli gazowych w tym propan-butan, wypożyczanie pojazdów, przyczep i lawet, transport ciężarowy paliw i gazów.

(111) **189226** (220) 2005 06 30 (210) 297212
 (151) 2007 05 04 (441) 2005 10 03
 (732) „TQM” Piotr Frąckowiak, Poznań, PL.
 (540)



Kolor znaku: ciemnoniebieski, jasnoniebieski, biały, pomarańczowy

(531) 2.9.10, 26.3.5, 27.5.1, 29.1.13

(510), (511) **44** usługi medyczne w zakresie stomatologii.

(111) **189227** (220) 2005 06 14 (210) 296419
 (151) 2007 04 10 (441) 2005 09 19
 (732) „BIOCHEFA” Farmaceutyczny Zakład Naukowo-Produkcyjny Florian Ryszka, Sosnowiec, PL.
 (540)

FLOWINAR

(531) 27.5.1

(510), (511) **05** wyciąg wodno-etanolowy propolisu, rodzynek z dodatkiem miodu i witaminy C - suplement diety.

(111) **189228** (220) 2005 08 16 (210) 298911
 (151) 2007 05 15 (441) 2005 11 28
 (732) Farby KABE Polska Sp. z o.o., Katowice, PL.
 (540) MONOLUX

(510), (511) **02** farby, pokosty, lakiery, barwniki, zaprawy farbiarskie, żywice naturalne, formy proszkowe dla malarzy, dekoratorów, drukarzy i artystów.

(111) **189229** (220) 2005 08 16 (210) 298919
 (151) 2007 05 15 (441) 2005 11 28
 (732) Farby KABE Polska Sp. z o.o., Katowice, PL.
 (540) AQUATEX

(510), (511) **02** farby, pokosty, lakiery, barwniki, zaprawy farbiarskie, żywice naturalne, formy proszkowe dla malarzy, dekoratorów, drukarzy i artystów.

(111) **189230** (220) 2005 08 16 (210) 298920
 (151) 2007 05 15 (441) 2005 11 28
 (732) Farby KABE Polska Sp. z o.o., Katowice, PL.
 (540) MILAMAT

(510), (511) **02** farby, pokosty, lakiery, barwniki, zaprawy farbiarskie, żywice naturalne, formy proszkowe dla malarzy, dekoratorów, drukarzy i artystów.

(111) **189231** (220) 2005 08 17 (210) 298953
 (151) 2007 05 15 (441) 2005 11 28
 (732) GlobalDom Sp. z o.o., Warszawa, PL.
 (540)

@-point

Kolor znaku: brązowy

(531) 24.17.17, 27.5.1, 29.1.7

(510), (511) **35** sprzedaż artykułów związanych z dekoracją wnętrza.

(111) **189232** (220) 2005 10 03 (210) 300723
 (151) 2007 02 19 (441) 2006 01 09
 (732) AGRO - SUR Wojciech Surowiec, Wymysłów, PL.
 (540)



Kolor znaku: zielony, czerwony

(531) 7.3.11, 26.11.3, 27.5.1, 29.1.1, 29.1.3

(510), (511) **06** budownictwo metalowe, konstrukcje metalowe, płyty metalowe, metalowe materiały zbrojeniowe, metalowe dachy, daszki i gzymsy, metalowe konstrukcje nośne szklarni, przenośne konstrukcje metalowe, metalowa kostka brukowa, kosze metalowe, kraty i kratownice, okładziny metalowe, ogrodzenia metalowe, płytki podłogowe metalowe, metalowe pojemniki, rusztowania metalowe, rynny metalowe, szklarnie metalowe, szalunki, szklarnie przenośne metalowe, zbiorniki metalowe, **07** maszyny dla rolnictwa, leśnictwa i ogrodnictwa, młocarnie, maszyny młynarskie, obudowy i osłony maszyn, urządzenia do odszypułkowania, maszyny okopowe, krajarki do roślin, oplataarki, pakowarki, maszyny do pielienia, mechaniczne podajniki paszy, pługi, pneumatyczne transportery, pneumatyczne transportery rurowe, podajniki, podnośniki, przesiewacze, pompy, przetrząsacze, elewatory, maszyny do robót ziemnych, rozdrabniarki, siewniki, snopowiązałki, udojowe kubki, ubijaki, wiązarki, napędy do maszyn dla rolnictwa, leśnictwa i ogrodnictwa, **09** elektroniczne, automatyczne sygnalizacyjne urządzenia sterujące, **35** usługi sprzedaży hurtowej i/lub detalicznej konstrukcji metalowych, płyt metalowych, metalowych materiałów zbrojeniowych, metalowych dachów, daszków, gzymsów, metalowych konstrukcji nośnych szklarni, przenośnych konstrukcji metalowych, metalowych kostek brukowych, koszy metalowych, krat i kratownic, okładzin metalowych, ogrodzeń metalowych, metalowych płytek podłogowych, metalowych pojemników, rusztowań, rynien, szalunków, metalowych szklarni, przenośnych metalowych szklarni, metalowych zbiorników, maszyn dla rolnictwa, leśnictwa i ogrodnictwa, młocarni, maszyn młynarskich, obudów i osłon maszyn, urządzeń do odszypułkowania, maszyn okopowych, krajarek do roślin, oplatarek, pakowaczek, maszyn do pielienia, mechanicznych podajników paszy, pługów, pneumatycznych transporterów, pneumatycznych transporterów rurowych, podajników, podnośników, przesiewaczy, pomp, przetrząsaczy, elewatorów, snopowiązałek, udojowych kubków, ubijaków, wiązarek, napędów do maszyn dla rolnictwa, leśnictwa i ogrodnictwa, elektronicznych, automatycznych sygnalizacyjnych urządzeń sterujących, **37** instalacje, naprawy i konserwacje maszyn rolniczych, ogrodniczych i leśnych, nadzór budowlany, instalowanie i naprawa urządzeń elektrycznych, napędów maszyn rolniczych, ogrodniczych, leśnych.

(111) **189233** (220) 2004 02 23 (210) 301296
 (151) 2007 04 27 (441) 2006 04 18
 (732) Przedsiębiorstwo Robót Drogowo-Mostowych „OSTRADA” Spółka o.o., Ostrołęka, PL.

(540)

PRZEDSIĘBIORSTWO ROBÓT DRGOWO-MOSTOWYCH "OSTRADA"

(531) 24.17.25, 27.5.1

(510), (511) **19** mieszanki mineralno-bitumiczne do budowy dróg zawarte w tej klasie, beton, kruszywa naturalne: piasek, żwir, **37** usługi w zakresie budowy, przebudowy oraz remontów dróg i ulic, odśnieżanie dróg, budowa kanalizacji deszczowej i chodników, budowa mostów i obiektów sportowych, parkingów, placów postojowych.

(111) **189234** (220) 2006 01 25 (210) 305272
 (151) 2007 02 21 (441) 2006 05 02
 (732) LAMA Spółka Jawna Jełowicki, Ignaczak, Janki, PL.
 (540)



Kolor znaku: żółty, niebieski, czarny

(531) 1.3.2, 1.15.9, 3.1.14, 3.5.7, 7.1.8, 27.5.1, 29.1.13

(510), (511) **25** odzież, obuwie, nakrycia głowy.

(111) **189235** (220) 2006 12 29 (210) 319624
 (151) 2007 05 08 (441) 2007 04 02
 (732) Przedsiębiorstwo Wdrażania Postępu Technicznego „POSTEOR” Poznań Sp. z o.o., Poznań, PL.
 (540)



Kolor znaku: czerwony, czarny

(531) 27.5.1, 29.1.1, 29.1.8

(510), (511) **01** preparaty chemiczne powierzchniowo-czyszczące w procesach spalania, **19** płyty antywibracyjne i dźwiękochłonne, **35** usługi w zakresie prowadzenia hurtowni preparatów chemicznych do czyszczenia kotłów, informacja handlowa, badanie rynku dotyczące potrzeb przemysłu w zakresie nowych rozwiązań technicznych, **37** usługi generalnego wykonawstwa obiektów budowlanych, nadzory budowlane, usługi w zakresie zabudowy antydźwiękowej i antywibracyjnej, **42** usługi projektowania technicznego, doradztwo w zakresie ochrony środowiska, ekspertyzy inżynierskie, usługi specjalistyczne w zakresie instalacji odpylania i instalacji oczyszczania wody przemysłowej i usługi specjalistyczne w zakresie automatyzacji procesów technologicznych i systemów pomiarowych.

(111) **189236** (220) 2003 02 21 (210) 261344
 (151) 2007 04 26 (441) 2003 08 25
 (732) Przedsiębiorstwo Produkcyjno- Handlowo-Usługowe TEJAN Jan Sitarz, Gdańsk, PL.
 (540) BLACK - WHITE

(510), (511) **03** płyny, kremy i pasty kosmetyczne do rąk, pasty do mycia bardzo brudnych rąk, środki do czyszczenia, środki antystatyczne do celów domowych, przeznaczone do użytku domowego barwniki i bielidla inne niż do farb, mydła do mycia i prania, chusteczki nasączone i torebki zapachowe, chlorek do prania, dezodoranty do użytku osobistego, maseczki, mleczka kosmetyczne, kosmetyki, lakiery do paznokci, kosmetyki weterynaryjne, preparaty krochmalne, płyny i pasty do obuwia, preparaty do konserwacji tapet, wosk

i pasty do podłóg, pasty i proszki do zębów i protez zębowych, perfumy, wody kolońskie i toaletowe, płyny do spryskiwaczy, szampony, talk kosmetyczny, terpentyna, środki toaletowe, wazelina, lotony, farby i preparaty do włosów, preparaty alkaliczne dezynfekcyjne do użytku domowego oparte na bazie sody, wywabiacze i wybielacze, **35** usługi agencji eksportowo - importowej, reklama i zgrupowanie na rzecz osób trzecich różnych towarów kosmetycznych i chemii gospodarczej pozwalające nabywcy wygodnie je oglądać i hurtowo lub detalicznie kupować w sklepie, supermarkecie, hurtowni, składzie fabrycznym, sprzedaży bezpośredniej, obnośnej, wysyłkowej oraz w witrynie internetowej.

(111) **189237** (220) 2004 02 17 (210) 276483
 (151) 2007 04 11 (441) 2004 05 31
 (732) INVESTMEDIA s.c. Jacek Kobierzycki, Witold Krawczyk, Łódź, PL.
 (540)



Kolor znaku: pomarańczowy, niebieski, biały

(531) 26.1.1, 27.5.1, 29.1.13
 (510), (511) **39** agencje turystyczne z wyłączeniem rezerwacji hoteli lub pensjonatów, turystyka jako zwiedzanie, **41** organizacja imprez sportowych, **43** hotele, pensjonaty, ośrodki turystyczne.

(111) **189238** (220) 2004 03 16 (210) 277839
 (151) 2007 03 20 (441) 2004 06 28
 (732) DROGA KOLINSKA, Zivilska industrija, d.d., Ljubljana, SI.
 (540)



Kolor znaku: czerwony, żółty, czarny

(531) 19.7.1, 25.1.15, 27.5.1, 29.1.13
 (510), (511) **21** butelki, butelki z tworzyw sztucznych, **32** wody mineralne, napoje gazowane i inne napoje bezalkoholowe, napoje owocowe i soki owocowe, syropy i inne preparaty do sporządzania napojów, **39** rozlewanie i pakowanie napojów, w szczególności wody mineralnej, napojów gazowanych i innych napojów bezalkoholowych, soków owocowych i napojów owocowych.

(111) **189239** (220) 2004 04 27 (210) 279918
 (151) 2007 04 25 (441) 2004 08 09
 (732) Bristol-Myers Squibb Company, Nowy Jork, US.
 (540) ORENCYA
 (510), (511) **05** preparaty farmaceutyczne dla ludzi.

(111) **189240** (220) 2004 04 27 (210) 279919
 (151) 2007 04 25 (441) 2004 08 09
 (732) Bristol-Myers Squibb Company, Nowy Jork, US.
 (540) ARENCYA
 (510), (511) **05** preparaty farmaceutyczne dla ludzi.

(111) **189241** (220) 2004 05 04 (210) 280350
 (151) 2007 04 16 (441) 2004 08 09

(732) Instytut Technologii Nafty im. prof. Stanisława Pilata, Kraków, PL.

(540) KORITEN

(510), (511) **01** chemiczne inhibitory korozji, preparaty chemiczne do środków antykorozyjnych, **02** środki antykorozyjne.

(111) **189242** (220) 2004 05 17 (210) 280830
 (151) 2007 02 14 (441) 2004 08 23
 (732) Intelligent Technologies S.A., Warszawa, PL.
 (540)



Kolor znaku: czarny, biały, jasnoniebieski, niebieski, jasnogranatowy

(531) 26.3.3, 27.5.1, 29.1.12

(510), (511) **09** komputery przenośne, drukarki do komputerów, nici identyfikacyjne do drutów/przewodów elektrycznych, osłony do identyfikacji drutów/przewodów elektrycznych, złącza do drutów/przewodów elektrycznych, druty/przewody telefoniczne, druty/przewody telegraficzne, instalacje elektryczne w tym materiały na przewody - druty i kable, interfejsy - informatyka, powłoki do kabli elektrycznych, współosiowe kable koncentryczne, światłowody - kable optyczne, klawiatury komputerowe, pamięci komputerowe, nagrane programy komputerowe, ładowalne programy komputerowe -software, komputerowe programy gier, nagrane, sterujące programy komputerowe systemu operacyjnego, zewnętrzne komputerowe urządzenia peryferyjne, nagrane komputerowe oprogramowanie stałe-software, komputery, laptopy-komputery, monitory - hardware komputerowy, programy komputerowe do monitorów, podkładki pod myszy komputerowe, myszy-urządzenia informatyczne, nadajniki telekomunikacyjne, zespoły nadawcze-telekomunikacja, odbiorniki audio i video, przenośne telefony, radia-aparaty, odbiorniki radiowe, skanery - informatyka, sterowniki - informatyka, aparaty telefoniczne, przewody telefoniczne, słuchawki telefoniczne, telefony- urządzenia nadawcze, telefony przenośne, kable światłowodowe, **20** meble, meble biurowe, stoliki ruchome pod komputery, **35** doradztwo w zakresie prowadzenia działalności gospodarczej, komputerowe zarządzanie plikami, organizowanie wystaw w celach handlowych lub reklamowych, wypożyczenia urządzeń i wyposażenia biurowego, zaopatrzenie osób trzecich-zakup produktów usług dla innych przedsiębiorstw, **37** instalacja i naprawa telefonów, **38** łączność poprzez sieć światłowodów, łączność poprzez terminale komputerowe, łączność telefoniczna, łączność telegraficzna, łączność radiowa, telekomunikacja - ogłoszenia elektroniczne, poczta elektroniczna, połączenia i trasy połączeń dla telekomunikacji, połączenia ze światową siecią komputerową za pośrednictwem telekomunikacji, przesyłanie informacji, wypożyczanie aparatury do przesyłania informacji, przesyłanie informacji tekstowej i obrazowej przy pomocy komputera, przesyłanie telekopii, telefonia komórkowa, połączenia telefoniczne, usługi telefoniczne, informacja o telekomunikacji, obsługa telekonferencji, wypożyczanie modemów, wypożyczanie telefonów, wypożyczanie urządzeń do przesyłania informacji, wypożyczanie urządzeń telekomunikacyjnych, **41** porady w zakresie edukacji i kształcenia - doradztwo zawodowe, **42** administrowanie stronami komputerowym - sieciowymi, doradztwo w zakresie sprzętu komputerowego, komputery-programowanie, wypożyczanie komputerów, odzyskiwanie danych komputerowych, aktualizacja oprogramowania komputerowego, konserwacja oprogramowania komputerowego, powielanie oprogramowania komputerowego, projektowanie oprogramowania komputerowego, projektowanie systemów komputerowych, analizy systemów komputerowych, wypożyczanie oprogramowania komputerowego, utrzymywanie i tworzenie stron internetowych dla osób trzecich, instalacje oprogramowania komputerowego.

(111) **189243** (220) 2004 05 25 (210) 281209
 (151) 2007 02 26 (441) 2004 09 06
 (732) P.P.H.U. „KARINEX” Krzysztof Bańkowski, Pabianice, PL.

(540)



Kolor znaku: czerwony, biały, żółty, czarny

(531) 1.5.1, 27.5.1, 29.1.13

(510), (511) **35** zebranie w jednym miejscu z korzyścią dla innych różnorodnych towarów, umożliwiające klientom oglądanie tych towarów w dogodny sposób i ich nabywanie, w specjalistycznym sklepie i/lub hurtowni, również poprzez Internet dla towarów jak: odzież, surowe materiały włókniste i tekstylne oraz materiały do wyścielania, wypełniania i uszczelniania, włókniny powlekane klejem (flizelina), materiały impregnowane i nie przerobione włókiennicze, tkaniny i wyroby tekstylne, materiały obiciowe, płótna klejowe, sukna, przędza i nici, tkaniny elastyczne, tkaniny z włókna szklanego, brezenty, markizy, nakrycia stosowane w gospodarstwie domowym jak: pościel, serwetki tekstylne, obrusy, narzuty, prowadzenie pośrednictwa w transakcjach handlowych dla innych przedsiębiorstw oraz prowadzenie przedstawicielstw handlowych podmiotów zagranicznych w kraju, reklamowanie, organizowanie targów i wystaw w celach handlowych, zaopatrywanie osób trzecich (zakupy produktów i usług), organizowanie i pomoc w prowadzeniu działalności gospodarczej, usługi importowo eksportowe, usługi w zakresie dystrybucji materiałów reklamowych, prowadzenie promocji firm zagranicznych i krajowych w zakresie sprzedaży ich wyrobów.

(111) **189244** (220) 2004 06 25 (210) 282430

(151) 2007 01 29 (441) 2004 10 04

(732) MICRO-SYSTEM Marek Stefaniak, Piaseczno, PL.

(540) DUOTEX

(510), (511) **21** wyroby z materiałów, tkanin i dzianin z przędzin, przeznaczone do czyszczenia i mycia, ścierki, ściereczki, ściereczki do szkieł optycznych, mopy, rękawice czyszczące, zmywaki, zmywaczki, myjki, **24** materiały włókiennicze, tkaniny, tkaniny elastyczne i dzianiny z przędzin do wytwarzania materiałów czyszczących, przedziny do wytwarzania materiałów czyszczących, rękawice toaletowe.

(111) **189245** (220) 2004 06 28 (210) 282458

(151) 2007 03 12 (441) 2004 10 04

(732) AKADEMIA MORSKA, Szczecin, PL.

(540)



Kolor znaku: czarny, czerwony, żółty

(531) 3.7.1, 24.9.2, 27.5.1, 29.1.13

(510), (511) **41** nauczanie, edukacja, kursy, szkolenia, seminaria, konferencje, sympozja, kongresy w zakresie: budowa i eksploatacja maszyn okrętowych, bezpieczeństwo żegluga, inżynieria ruchu morskiego, taktyka i technika połowów, automatyzacja, nawigacja i bezpieczeństwo jednostek pływających, polityka transportowa, technologie stosowane w portach morskich, systemy zarządzania i obsługi w portach, wykorzystanie zasobów morza, ochrona środowiska, metody oczyszczania i przygotowania paliw, technik ratownictwa, eksploatacja układów napędowych statków, sterników jachtowych,

eksploatacja statków, opracowywanie i publikowanie wydawnictw, **42** badania bakteriologiczne, podwodne, geologiczne, doradztwo w zakresie ochrony środowiska, badania techniczne dotyczące eksploatacji jednostek pływających, urządzeń portowych, zespołów napędowych, badania w zakresie ratownictwa morskiego, doradztwo w sprawach bezpieczeństwa na jednostkach pływających, badania materiałów stosowanych w przemyśle okrętowym, badania w dziedzinie korozji, fizyki i zastosowania metod matematycznych do rozwiązywania zagadnień technicznych, badania w zakresie energetyki i elektroenergetyki okrętowej oraz bezpieczeństwa żegluga, doradztwo zawodowe, ekspertyzy i opinie inżynierskie, projekty techniczne.

(111) **189246** (220) 2004 07 06 (210) 282802

(151) 2007 02 06 (441) 2004 10 18

(732) AGROS NOVA Sp. z o.o., Warszawa, PL.

(540)



Kolor znaku: biały, żółty i jego odcienie, czerwony i jego odcienie, zielony i jego odcienie, czarny

(531) 5.3.11, 5.9.17, 25.1.15, 27.5.1, 29.1.15

(510), (511) **32** napoje bezalkoholowe, soki, nektary i napoje warzywne, wielowarzywne i warzywno-owocowe, na bazie, z dodatkiem lub o smaku pomidorów, soki, nektary i napoje warzywne, wielowarzywne i warzywno-owocowe na bazie pomidorów, z dodatkiem mikro- i/lub makroelementów i/lub witamin i/lub substancji aromatycznych i smakowych, produkty do wytwarzania napojów bezalkoholowych: wyciągi, esencje, koncentraty i zaprawy na bazie pomidorów.

(111) **189247** (220) 2004 07 16 (210) 283321

(151) 2007 03 06 (441) 2004 10 18

(732) „LOGIS” Spółka Akcyjna, Rawa Mazowiecka, PL.

(540)



Kolor znaku: czerwony

(531) 26.4.1, 26.4.7, 27.5.1, 29.1.1

(510), (511) **35** usługi w zakresie rozpowszechniania i publikowania reklam, ogłoszeń reklamowych, tekstów reklamowych za pośrednictwem sieci komputerowej i prasy, **38** usługi w zakresie przesyłanie informacji tekstowej i obrazowej przy pomocy komputera, **41** usługi w zakresie: publikowania tekstów innych niż teksty reklamowe, obsługi publikacji elektronicznych on-line nieprzesyłanych drogą korespondencyjną.

(111) **189248** (220) 2004 07 26 (210) 283682

(151) 2007 02 14 (441) 2004 11 02

(732) intermedia Krzysztof Burdzy, Katowice, PL.

(540)



Kolor znaku: niebieski, czerwony, biały

(531) 26.4.2, 26.13.1, 27.5.1, 29.1.1, 29.1.4, 29.1.6

(510), (511) **16** przewodniki i informatory turystyczne, plany miast, foldery, mapy, afisze, albumy, atlasy, broszury, czasopisma, kalendary, książki ilustrowane, **35** reklamowanie w wydawnictwach wła-

snych, **41** organizowanie szkoleń, sympozjów, porad, konferencji, publikowanie książek, publikowanie tekstów niereklamowych, publikowanie na nośnikach elektronicznych - CD i w internecie.

(111) **189249** (220) 2004 08 25 (210) 284710
 (151) 2007 04 11 (441) 2004 11 29
 (732) EUROPRICE Spółka z o.o., Jabłonna, PL.
 (540)



Kolor znaku: czerwony, czarny

(531) 27.5.1, 29.1.1, 29.1.8

(510), (511) **01** preparaty chemiczne do zapobiegania powstawaniu plam na tkaninach, preparaty chemiczne do ożywiania kolorów tkanin, środki chemiczne zapobiegające tworzeniu się plam na tkaninach, preparaty chemiczne do ożywiania kolorów tkanin, preparaty do oczyszczania z tłuszczów, preparaty zapobiegające tworzeniu się osadów, preparaty i środki odbarwiający, **03** preparaty antystatyczne do celów domowych, środki do namaczania bielizny, farbki do bielizny, detergenty inne niż używane w procesach produkcyjnych oraz inne niż do celów medycznych, mydła dezodoryzujące, mydła dezynfekujące, mydła zapachowe, środki myjące, szampony, preparaty do mycia, preparaty do odbarwiania, preparaty do odtłuszczenia inne niż stosowane w procesach produkcyjnych, środki i preparaty do zmywania, polerowania podług, preparaty do prania chemicznego, preparaty do prania, środki i płyny do mycia, szorowania i czyszczenia artykułów gospodarstwa domowego, proszki do prania, **35** prowadzenie usług w zakresie: agencji importowo-eksportowej, badania rynku, pokazów towarów, analiz kosztów, dystrybucji i rozpowszechniania materiałów reklamowych - próbek, druków, prospektów, broszur, promocji sprzedaży dla osób trzecich, organizowanie wystaw w celach handlowych lub reklamowych, ekspertyz w zakresie działalności gospodarczej i działalności handlowej, wyceny materiałów i wyrobów, wyselekcjonowanie i zgrupowanie dla osób trzecich różnych produktów i towarów, tak by umożliwić konsumentom obejrzenie i dokonanie zakupu w dobrych warunkach - odzieży, wyrobów włókienniczych, obuwia, nakryć głowy, przyborów kuchennych, przyborów gospodarstwa domowego, zabawek i gier, wyrobów ze skór i imitacji skór, przyrządów optycznych, urządzeń do gotowania i suszenia.

(111) **189250** (220) 2004 09 01 (210) 284918
 (151) 2007 03 12 (441) 2004 12 13
 (732) TVN S.A., Warszawa, PL.
 (540)



Kolor znaku: biały, niebieski i odcienie, ciemnoniebieski, czarny, granatowy, czerwony

(531) 26.1.6, 26.4.2, 26.11.1, 27.5.1, 27.5.2, 29.1.13

(510), (511) **03** środki myjące, czyszczące, piorące i wybielające, kosmetyki, wyroby perfumeryjne, środki do pielęgnacji włosów, środki do czyszczenia zębów, **09** urządzenia i przyrządy do nagrywania, transmisji i reprodukcji dźwięku, obrazu, programy telewizyjne, filmy, audycje radiowe utrwalone w formie zapisanej taśmy filmowej, taśmy video, taśmy magnetycznej, dysków optycznych w wersji przystosowanej do odtwarzania w komputerach multimedialnych, zapisane nośniki obrazu, dźwięku i informacji, automaty sprzedające i mechanizmy do urządzeń uruchamianych przez wrzucenie monety lub żetonu, maszyny liczące, sprzęt przetwarzający dane, komputery, gry komputerowe, oprogramowanie komputerowe, **16** papier, karton i wyroby z tych materiałów nie ujęte w innych klasach, druki akcydensowe, kalendarze, foldery, prospekty afisze, plakaty, fotografie, nalepki, publikacje drukowane, czasopisma, książki, broszu-

ry, materiały piśmienne, papeterie, torby do pakowania z papieru i tworzyw sztucznych materiały szkoleniowe i instruktażowe (z wyjątkiem aparatów), **25** odzież, odzież sportowa, obuwie, nakrycia głowy, **28** gry, zabawki i sprzęt sportowy ujęte w tej klasie, gry elektroniczne inne niż komputerowe, ozdoby choinkowe, karty do gry, **35** usługi w zakresie reklamy: organizacja i prowadzenie kampanii reklamowych, wynajem i sprzedaż miejsca i czasu na cele reklamowe w środkach masowego przekazu, usługi produkcji audycji i filmów reklamowych dla radia, telewizji, filmu, internetu, usługi w zakresie dystrybucji i doręczania prospektów i próbek reklamowych, organizacji pokazów i wystaw w celach handlowych, usługi badania opinii publicznej, badania rynku mediów i reklamy, usługi prowadzenia sklepu i hurtowni wielobranżowej w zakresie sprzedaży odzieży, obuwia, wyrobów papierniczych, kosmetyków, chemii gospodarczej, książek, czasopism, gazet, sprzętów gospodarstwa domowego, mebli, wyposażenia wnętrz, prowadzenie punktów sprzedaży hurtowej i detalicznej: odzieży, obuwia, wyrobów papierniczych, chemii gospodarczej, książek, czasopism, gazet, sprzętów gospodarstwa domowego, mebli, wyposażenia wnętrz za pośrednictwem Internetu, **38** usługi agencji informacyjnej: zbieranie i rozpowszechnianie informacji, usługi rozpowszechniania programów telewizyjnych, reportaży, filmów dokumentalnych i fabularnych, widowisk rozrywkowych i sportowych, usługi: emisji telewizyjnej i radiowej, obsługi przekazu dźwięku i obrazu, obsługi przekazu cyfrowego, organizowania systemów transmisyjnych dźwięku, obrazu i sygnału cyfrowego, rozpowszechniania programów i informacji za pośrednictwem sieci informatycznych - internetu, sieci teleinformatycznych i przekazu satelitarne, organizacja audycji z interaktywnym udziałem widzów, **41** usługi rozrywki i nauczania: organizacja rozrywkowych widowisk telewizyjnych, audycji radiowych, produkcja filmów dokumentalnych, reportaży, programów telewizyjnych, organizacji teleturystycznych i konkursów, organizacji nauczania, nauczanie korespondencyjne zgodnie z zapotrzebowaniem uczestników, usługi wynajmowania studia nagraniowego, filmowego, organizacji i produkcji nagrań filmowych, dźwiękowych, usługi organizacji imprez artystycznych, estradowych, sportowych, rekreacyjnych, usługi obsługi technicznej i menedżerskiej produkcji telewizyjnej i filmowej, usługi wynajmu dekoracji, kostiumów i rekwizytów, oraz pomieszczeń do celów rozrywkowych, sprzętu telewizyjnego, radiowego, filmowego, kinematograficznego, usługi wydawnicze: publikowanie książek i innych materiałów drukowanych, udostępnianie tych publikacji za pośrednictwem internetu, organizowanie konkursów piękności, zabaw, zawodów sportowych, prowadzenie parków rozrywki, **42** usługi administrowania prawami własności intelektualnej, udzielania licencji i pośrednictwa w obrocie prawami własności intelektualnej, opracowywanie i wdrażanie programów komputerowych, badania w dziedzinie usług medialnych - prace badawczo wdrożeniowe dotyczące opracowywania i wdrażania nowych technologii w dziedzinie usług medialnych, prognozy pogody.

(111) **189251** (220) 2000 04 26 (210) 217633
 (151) 2007 02 08

(732) Węgrzyn Józef MEDIA CORPORATION, Warszawa, PL.

(540) WIKTORY'

(510), (511) **41** usługi studia nagrań programów telewizyjnych i filmów, produkcja filmów na taśmach wideo, produkcja programów telewizyjnych i radiowych, telewizyjne programy rozrywkowe, montaż programów telewizyjnych i radiowych, montaż taśm wideo, postsynchronizacja, publikowanie tekstów innych niż reklamowe, organizowanie imprez artystycznych, rozrywkowych, sportowych, organizowanie i produkcja imprez połączonych z wręczaniem nagród, impresariat artystyczny, organizowanie kursów i szkoleń, organizowanie konkursów edukacyjnych i rozrywkowych, wypożyczenie nagrań dźwiękowych.

(111) **189252** (220) 2000 04 26 (210) 217663
 (151) 2007 02 08

(732) HERMES INTERNATIONAL, Paryż, FR.

(540)



(531) 27.5

(510), (511) **35** usługi w zakresie reklamy, promocji i ogłoszeń, pośrednictwo w zakresie kupna-sprzedaży, doradztwo w zakresie organizowania i kierowania działalnością gospodarczą, doradztwo w zakresie prowadzenia działalności gospodarczej, zarządzanie działalnością gospodarczą, **41** usługi wydawnicze i edytorskie, publikowanie i edycja książek, czasopism, gazet i druków.

(111) **189253** (220) 2002 11 26 (210) 257977
 (151) 2007 02 09 (441) 2003 06 02
 (732) Spirits International N.V., Willemstad, Curacao, AN.
 (540)



(531) 2.7, 6.7, 18.1, 25.1, 26.4, 27.5
 (510), (511) **33** wódka i wyroby spirytusowe, pochodzące z Rosji.

(111) **189254** (220) 2003 12 18 (210) 274134
 (151) 2007 02 12 (441) 2004 04 19
 (732) Zakład Przetwórstwa Spożywczego MASARNIA „METKA”
 A.W. Idziak, Chotomów, PL.
 (540) HRUBA
 (510), (511) **29** wyroby mięsne, wędliny.

(111) **189255** (220) 2004 03 04 (210) 277233
 (151) 2007 02 08 (441) 2004 06 14
 (732) HORTEX HOLDING S.A., Warszawa, PL.
 (540)



Kolor znaku: granatowy, żółty, biały, zielony, czerwony
 (531) 25.1.25, 26.2.7, 27.5.1, 29.1.1, 29.1.2, 29.1.3, 29.1.4
 (510), (511) **32** napoje bezalkoholowe, soki, napoje i nektary, soki, napoje i nektary owocowe, warzywne, owocowo-warzywne, soki, napoje i nektary zagęszczone, soki, napoje i nektary przecierowe, soki, napoje i nektary o obniżonej wartości energetycznej, soki, napoje i nektary wzbogacone witaminami i/lub mikroelementami i/lub wapniem i/lub błonnikiem, soki, napoje i nektary z dodatkiem ziół, piwo, wody niegazowane i gazowane, wody mineralne, stołowe, sodowe, sorbety, napoje izotoniczne, napoje energetyczne, napoje serwatkowe, syropy i preparaty do sporządzania napojów, esencje do napojów, ekstrakty do napojów.

(111) **189256** (220) 2004 03 04 (210) 277240
 (151) 2007 02 08 (441) 2004 06 14
 (732) HORTEX HOLDING S.A., Warszawa, PL.

(540)



Kolor znaku: biały, zielony, czerwony, kremowy, żółty
 (531) 5.9.1, 5.9.19, 11.3.5, 11.3.9, 25.1.25, 26.2.7, 27.5.1, 29.1.1, 29.1.3, 29.1.6

(510), (511) **29** konserwowane, suszone i gotowane warzywa, warzywa konserwowane w alkoholu, przetwory warzywne, mrożone warzywa, mrożone mieszanki warzywne, mrożone dania gotowe wegetariańskie, mrożone dania gotowe z warzyw, przeciery warzywne, sałatki warzywne, warzywa puszkowane, zupy, zupy z dodatkiem wyrobów mącznych, zupy warzywne, składniki do sporządzania zup, żywność dietetyczna, żywność o obniżonej zawartości tłuszczu i cholesterolu.

(111) **189257** (220) 2004 03 04 (210) 277242
 (151) 2007 02 08 (441) 2004 06 14
 (732) HORTEX HOLDING S.A., Warszawa, PL.
 (540)



Kolor znaku: biały, zielony, czerwony, żółty, kremowy
 (531) 5.7.8, 11.3.5, 25.1.25, 26.2.7, 27.5.1, 29.1.1, 29.1.2, 29.1.6
 (510), (511) **29** konserwowane, suszone i gotowane owoce, owoce konserwowane w alkoholu, kompoty, przetwory owocowe, mrożone owoce, mrożone mieszanki owocowe, mrożone dania gotowe wegetariańskie, mrożone dania gotowe z owoców, musy owocowe, przeciery owocowe, sałatki owocowe, miąższ z owoców, owoce lukrowane, owoce puszkowane, owoce kandyzowane, zupy, zupy z dodatkiem wyrobów mącznych, zupy owocowe, składniki do sporządzania zup, żywność dietetyczna zawarta w tej klasie, żywność o obniżonej zawartości tłuszczu i cholesterolu, ozdoby do ciast i wypieków, **30** słodczyce, galaretki owocowe, sorbety.

(111) **189258** (220) 2004 03 05 (210) 277310
 (151) 2007 03 15 (441) 2004 06 14
 (732) VITFARMA W. Raczyński, B. Kleszcz Spółka Jawna, Łódź, PL.
 (540)



Kolor znaku: czerwony, niebieski, zielony, żółty, biały
 (531) 3.11.1, 24.13.1, 25.5.1, 26.4.1, 27.5.1, 29.1.13

(510), (511) **03** mydła, kosmetyki, płyny do pielęgnacji włosów, środki do czyszczenia zębów, **05** produkty farmaceutyczne i weterynaryjne, środki sanitarne do celów medycznych, substancje dietetyczne do celów leczniczych, żywność dla niemowląt, plastry, materiały opatrunkowe, materiały do plombowania zębów, woski dentystyczne, środki odkażające, środki do zwalczania robactwa, fungicydy, herbicydy, **09** urządzenia i przyrządy optyczne, wagowe, pomiarowe, sygnalizacyjne, kontrolne oraz do ratowania życia, **10** aparatura i instrumenty chirurgiczne, medyczne, stomatologiczne i weterynaryjne, protezy kończyn, oczu i zębów, artykuły ortopedyczne, materiały do zszywania stosowane w chirurgii, **16** druki, publikacje, materiały szkoleniowe i instruktażowe, papier higieniczny, jednorazowe pieluszki niemowlęce z papieru lub celulozy, **35** usługi z zakresu reklamy, usługi doradztwa w zakresie organizacji i zarządzania działalnością gospodarczą, usługi z zakresu administrowania działalnością handlowej, **41** usługi edukacyjne, organizowanie i prowadzenie konferencji, seminariów i zjazdów, nauczanie, organizacja szkoleń (kursów), rozrywka, działalność sportowa i kulturalna.

(111) **189259** (220) 2004 04 06 (210) 278952
(151) 2007 01 09 (441) 2004 07 12
(732) Marius Olech, Gdańsk, PL.

(540) hypnotic

(510), (511) **32** napoje bezalkoholowe, wody pitne, soki owocowe i warzywne, syropy do napojów, środki do produkcji napojów, pastylki i proszki do sporządzania napojów, napoje izotermiczne, napoje serwatkowe, piwo i napoje na bazie piwa, koktajle bezalkoholowe, napoje energetyczne i witaminizowane, **33** wyroby spirytusowe, wódka, napoje alkoholowe, wino, spirytus konsumpcyjny, ekstrakty alkoholowe, aperitify, napoje alkoholowe destylowane, nalewki, miód pitny, koktajle alkoholowe.

(111) **189260** (220) 2004 04 06 (210) 278953
(151) 2007 01 09 (441) 2004 07 12
(732) Marius Olech, Gdańsk, PL.

(540) MICUBA

(510), (511) **32** napoje bezalkoholowe, wody pitne, soki owocowe i warzywne, syropy do napojów, środki do produkcji napojów, pastylki i proszki do sporządzania napojów, napoje izotermiczne, napoje serwatkowe, piwo i napoje na bazie piwa, koktajle bezalkoholowe, napoje energetyczne i witaminizowane, **33** wyroby spirytusowe, wódka, napoje alkoholowe, wino, spirytus konsumpcyjny, ekstrakty alkoholowe, aperitify, napoje alkoholowe destylowane, nalewki, miód pitny, koktajle alkoholowe, **34** papierosy, tytoń, cygara, artykuły dla palaczy nie zawarte w innych klasach.

(111) **189261** (220) 2004 04 27 (210) 279928
(151) 2007 02 19 (441) 2004 08 09
(732) WOLF GANG POLSKA Sp. z o.o., Brwinów, PL.
(540)

air  **TEX**

(531) 24.15.2, 27.5.1

(510), (511) **18** chlebaki, parasole, plecaki, portfele, sakwy myśliwskie, torby turystyczne, torebki, tornistry szkolne, uprząż, **20** pojemniki do pakowania z tworzyw sztucznych, pokrowce na odzież [do wieszania], śpiwory kempingowe, zagłówki, wałki, **25** buty, nakrycia głowy, obuwie, odzież, ubrania.

(111) **189262** (220) 2004 05 10 (210) 280554
(151) 2007 02 07 (441) 2004 08 23
(732) TAIKO CHEMICAL INDUSTRIES SDN. BHD., Lahat, Perak, MY.
(540)

Taiko

(531) 26.1.2, 27.5.1

(510), (511) **01** aktywowana i naturalna ziemia bieląca, odbarwiająca, fulerska.

(111) **189263** (220) 2004 05 18 (210) 280883
(151) 2007 02 14 (441) 2004 08 23
(732) MEDIALAND Spółka z ograniczoną odpowiedzialnością, Szczecin, PL.
(540)

medialand

Kolor znaku: szary, czarny, czerwony

(531) 27.5.1, 29.1.14

(510), (511) **09** komputery, drukarki komputerowe, głośniki, monitory, laptopy, klawiatury komputerowe, myszy komputerowe, modemy, skanery, pamięci komputerowe, mikroprocesory, mikrofony komputerowe, dyski, dyskietki, programy komputerowe, komputerowe systemy operacyjne, komputerowe urządzenia peryferyjne, faksy, kserokopiarki, **35** wyszukiwanie komputerowych baz danych, usługi reklamowe, w tym reklama i prezentacje multimedialne, przygotowanie, produkcja i dystrybucja materiałów reklamowych i reklam, zgrupowanie na rzecz osób trzecich różnych towarów pozwalające nabywcy je oglądać i kupować w sklepach i hurtowniach ze sprzętem komputerowym i elektronicznym, zgrupowanie na rzecz osób trzecich różnych towarów w zakresie sprzętu komputerowego pozwalające nabywcy swobodnie je oglądać i nabywać w sieci elektronicznej, usługi agencyjne i przedstawicielskie: prowadzenie interesów osób trzecich w zakresie: doradztwa handlowego przy organizowaniu firm komputerowych oraz firm w branży informatycznej, **37** usługi w zakresie: montażu, instalowania, konserwacji i naprawy komputerów, sprzętu radiowo - telewizyjnego, maszyn biurowych oraz systemów elektronicznych, **38** usługi w zakresie przesyłania informacji za pomocą terminali komputerowych, przesyłania wiadomości tekstowych oraz obrazu za pomocą komputerów, rozpowszechniania programów informacyjnych za pośrednictwem sieci, **41** usługi szkoleniowe w zakresie informatyki usług w zakresie produkcji nagrań dźwiękowych oraz nagrań video, **42** usługi w zakresie instalacji, projektowania programów komputerowych i ich aktualizacja, odzyskiwanie danych komputerowych, powielanie oprogramowania komputerowego oraz instalacja i konserwacja oprogramowania komputerów, usługi administrowania stronami komputerowymi oraz siecią, usługi projektowania oprogramowania komputerowego, systemów komputerowych, usługi tworzenia i utrzymywania stron komputerowych dla osób trzecich, usługi konwersji danych przez programy komputerowe, usługi graficzne, usługi doradztwa w zakresie sprzętu i oprogramowania komputerów, usługi agencyjne i przedstawicielskie: prowadzenie interesów osób trzecich w zakresie: doradztwa technicznego przy organizowaniu firm komputerowych oraz firm w branży informatycznej, usługi kompleksowej obsługi informatycznej przedsiębiorstw.

(111) **189264** (220) 2004 07 01 (210) 282640
(151) 2007 02 07 (441) 2004 10 04
(732) Piotr Matul, Warszawa -Wesoła, PL.
(540)

AV **AVANGARDA**

Kolor znaku: czarny, pomarańczowy, biały

(531) 26.4.2, 27.5.1, 29.1.1, 29.1.6, 29.1.8

(510), (511) **25** odzież, obuwie, nakrycia głowy, bielizna, kurtki, spodnie, bluzy, podkoszulki, koszule, płaszcze, swetry, suknie, sukienki, kostiumy, spódnice, rajstopy, pończochy, skarpety, kapcie, rękawiczki, szaliki, czapki, chusty, szlafroki, piżamy, koszule nocne, odzież sportowa, kostiumy do opalania i pływania, dresy.

(111) **189265** (220) 2004 07 22 (210) 283562
(151) 2007 04 05 (441) 2004 11 02
(732) Polskie Wydawnictwo Muzyczne S.A., Kraków, PL.
(540) PWM

(510), (511) **09** nośniki dźwięku, obrazu oraz dźwięku, taśmy i płyty audio-video, komputerowe dyskietki, dyski, płyty CD, **16** książki, broszury, plakaty, nuty, partytury, materiały do nauczania,

35 zgrupowanie na rzecz osób trzecich różnych towarów pozwalające nabywcy wygodnie je oglądać i kupować w hurtowniach z artykułami i wydawnictwami muzycznymi, oraz w księgarniach, księgarniach patronackich, księgarniach internetowych z tymi artykułami, a także na stronach www i on-line, publikowanie i rozpowszechnianie materiałów reklamowych, tworzenie, pozyskiwanie, systematyzacja i obrót komputerowymi bazami danych, promocja muzyki polskiej, wydawnictw muzycznych w rozumieniu handlowym, profesjonalne zarządzanie działalnością artystyczną, przedstawicielstwo podmiotów zagranicznych w zakresie rozpowszechniania wydawnictw muzycznych, organizowanie wystaw, targów w celach handlowych i reklamowych, **40** prowadzenie działalności poligraficznej w zakresie wydawnictw muzycznych, intrologatorstwo, **41** organizowanie wystaw z dziedziny kultury i sztuki, organizowanie targów, konferencji, sympozjów i kongresów o tematyce związanej z działalnością muzyczną, publikowanie, wydawanie nut, książek oraz innych wydawnictw o tematyce muzycznej w zapisie drukowanym, elektronicznym i w systemie brail'a, wydawanie nagrań dźwiękowych, wypożyczanie nutowych materiałów wykonawczych, organizowanie koncertów i spektakli, **42** prowadzenie obrotu prawami autorskimi i licencjami.

(111) **189266** (220) 2004 07 28 (210) 283796
 (151) 2007 02 26 (441) 2004 11 02
 (732) GEROT PHARMAZEUTIKA GESELLSCHAFT M.B.H., Wiedeń, AT.
 (540) MELAKTIV

(510), (511) **05** preparaty farmaceutyczne i weterynaryjne, preparaty sanitarne do celów medycznych, substancje dietetyczne do celów leczniczych, żywność dla niemowląt, gips do celów medycznych, plastry przyłepce, materiały opatrunkowe, materiały do plombowania zębów, woski dentystyczne, preparaty odkażające, preparaty do zwalczania robactwa, fungicydy, herbicydy.

(111) **189267** (220) 2004 08 24 (210) 284680
 (151) 2007 02 06 (441) 2004 11 29
 (732) „SUN CLUB” Sp. z o.o., Poznań, PL.
 (540)



Kolor znaku: pomarańczowy, szary, kremowy

(531) 1.3.2, 1.13.1, 27.5.1, 29.1.13
 (510), (511) **16** wydawnictwa na nośnikach papierowych, **36** usługi w zakresie ubezpieczeń, **39** usługi turystyczne w zakresie organizowania podróży i wycieczek oraz ich pilotażu, wynajmowania miejsc na parkingach, rezerwacji miejsc podróży, usługi w zakresie przewozu osób środkami transportowymi, **43** usługi w zakresie rezerwacji hoteli i pensjonatów.

(111) **189268** (220) 2004 08 30 (210) 284835
 (151) 2007 02 08 (441) 2004 12 13
 (732) GlaxoSmithKline Pharmaceuticals S.A., Poznań, PL.
 (540) Glimandyl
 (510), (511) **05** preparaty farmaceutyczne, leki.

(111) **189269** (220) 2004 09 02 (210) 284971
 (151) 2007 03 20 (441) 2004 12 13
 (732) G+J Gruner+Jahr Polska Sp. z o.o. & Co.
 Spółka Komandytowa, Warszawa, PL.

(540) GALA - co tydzień bliżej gwiazd i wielkich wydarzeń
 (510), (511) **09** nagrane dyskiety, dyski optyczne, taśmy magnetyczne audio i audio-wideo, filmy, programy komputerowe, **16** dzienniki, czasopisma, książki, fotografie, papeteria, artykuły biurowe, **35** publikacja tekstów reklamowych za pośrednictwem internetu i komputerowych baz danych, reklama, także za pośrednictwem internetu i komputerowych baz danych, prenumerata prasy, **38** usługi w zakre-

sie przekazu wydawnictw prasowych za pomocą sieci telekomunikacyjnych, sieci komputerowych, łączności satelitarnych oraz innych środków łączności, transmisja danych, **39** dystrybucja czasopism i gazet, **41** produkcja programów telewizyjnych i radiowych, organizowanie konkursów, publikowanie tekstów innych niż reklamowe, usługi rozrywkowe i edukacyjne, świadczone również za pośrednictwem internetu i komputerowych baz danych, obejmujące: prezentację muzyki na żywo, prezentację nagrań muzycznych, pokazy filmowe, prezentację programów typu talk-show, prezentację programów zarejestrowanych na płytach, taśmach wideo, dyskach kompaktowych, nagrań wideo, filmów, programów telewizyjnych i radiowych, informacja o rozrywce za pośrednictwem internetu i komputerowych baz danych, **42** programowanie komputerowe.

(111) **189270** (220) 2004 09 02 (210) 284972
 (151) 2007 04 05 (441) 2004 12 13
 (732) G+J Gruner+Jahr Polska Sp. z o.o. & Co.
 Spółka Komandytowa, Warszawa, PL.
 (540)



Kolor znaku: biały, czerwony, czarny

(531) 26.4.2, 27.5.1, 29.1.13
 (510), (511) **09** nagrane dyskiety, dyski optyczne, taśmy magnetyczne audio i audio-wideo, filmy, programy komputerowe, **16** dzienniki, czasopisma, książki, fotografie, papeteria, artykuły biurowe, **35** publikacja tekstów reklamowych za pośrednictwem internetu i komputerowych baz danych, reklama, także za pośrednictwem internetu i komputerowych baz danych, prenumerata prasy, **38** usługi w zakresie przekazu wydawnictw prasowych za pomocą sieci telekomunikacyjnych, sieci komputerowych, łączności satelitarnych oraz innych środków łączności, transmisja danych, **39** dystrybucja czasopism i gazet, **41** produkcja programów telewizyjnych i radiowych, organizowanie konkursów, publikowanie tekstów innych niż reklamowe, usługi rozrywkowe i edukacyjne, świadczone również za pośrednictwem internetu i komputerowych baz danych, obejmujące: prezentację muzyki na żywo, prezentację nagrań muzycznych, pokazy filmowe, prezentację programów typu talk-show, prezentację programów zarejestrowanych na płytach, taśmach wideo, dyskach kompaktowych, nagrań wideo, filmów, programów telewizyjnych i radiowych, informacja o rozrywce za pośrednictwem internetu i komputerowych baz danych, **42** programowanie komputerowe.

(111) **189271** (220) 2004 09 03 (210) 285002
 (151) 2007 03 12 (441) 2004 12 13
 (732) Przedsiębiorstwo Produkcyjno-Handlowo-Usługowe „M & J”
 Z. Jadczyk, G. Maciejewska Spółka Jawna, Świdnica, PL.
 (540)



Kolor znaku: czarny, czerwony i odcienie, biały, brązowy, żółty, zielony

(531) 5.3.11, 5.3.15, 5.7.1, 26.1.1, 27.5.1, 29.1.15
 (510), (511) **30** przyprawy.

(111) **189272** (220) 2004 09 06 (210) 285091
 (151) 2007 02 02 (441) 2004 12 13

(732) TPI Spółka z o.o., Warszawa, PL.
(540)



(531) 26.2.7, 27.5.1

(510), (511) **09** łąty i tyczki do niwelacji (przyrządy pomiarowe), przyrządy do niwelacji, niwelatory, niwelatory (poziomnice, przyrządy do ustalania linii poziomej), urządzenia do pomiaru odległości, przyrządy pomiarowe, urządzenia pomiarowe elektryczne, instrumenty pomiarowe, urządzenia pomiarowe, przyrządy do pomiaru gruntów, aparatura do pomiarów precyzyjnych, lasery nie do celów medycznych.

(111) **189273** (220) 2004 09 06 (210) 285112
(151) 2007 04 23 (441) 2004 12 13
(732) TVN S.A., Warszawa, PL.
(540)



Kolor znaku: biały, czarny, szary

(531) 26.11.1, 27.5.1, 29.1.6, 29.1.8

(510), (511) **03** środki myjące, czyszczące, piorące i wybielające, kosmetyki, wyroby perfumeryjne, środki do pielęgnacji włosów, środki do czyszczenia zębów, **09** urządzenia i przyrządy do nagrywania, transmisji i reprodukcji dźwięku, obrazu, programy telewizyjne, filmy, audycje radiowe utrwalone w formie zapisanej taśmy filmowej, taśmy video, taśmy magnetycznej, dysków optycznych w wersji przystosowanej do odtwarzania w komputerach multimedialnych, zapisane nośniki obrazu, dźwięku i informacji, automaty sprzedające i mechanizmy do urządzeń uruchamianych przez wrzucanie monety lub żetonu, maszyny liczące, sprzęt przetwarzający dane, komputery, gry komputerowe, **16** papier, karton i wyroby z tych materiałów nie ujęte w innych klasach, druki akcydensowe, kalendarze, foldery, prospekty afisze, plakaty, fotografie, nalepki, publikacje drukowane, czasopisma, książki, broszury, materiały piśmienne, papeterie, torby do pakowania z papieru i tworzyw sztucznych, materiały szkoleniowe i instruktażowe z wyjątkiem aparatów, **25** odzież, odzież sportowa, obuwie, nakrycia głowy, **28** gry, zabawki i sprzęt sportowy ujęte w tej klasie, gry elektroniczne inne niż komputerowe, ozdoby choinkowe, karty do gry, **35** usługi w zakresie reklamy: organizacja i prowadzenie kampanii reklamowych, wynajem i sprzedaż miejsca i czasu na cele reklamowe w środkach masowego przekazu, usługi produkcji audycji i filmów reklamowych dla radia, telewizji, filmu, internetu, usługi w zakresie dystrybucji i doręczania prospektów i próbek reklamowych, organizacji pokazów i wystaw w celach reklamowych i handlowych, usługi badania opinii publicznej, badania rynku mediów i reklamy, usługi prowadzenia sklepu i hurtowni wielobranżowej w zakresie sprzedaży odzieży, obuwia, wyrobów papierniczych, kosmetyków, chemii gospodarczej, książek, czasopism, gazet, sprzętów gospodarstwa domowego, mebli, wyposażenia wnętrz, prowadzenie punktów sprzedaży hurtowej i detalicznej: odzieży, obuwia, wyrobów papierniczych, chemii gospodarczej, książek, czasopism, gazet, sprzętów gospodarstwa domowego, mebli, wyposażenia wnętrz za pośrednictwem Internetu, **38** usługi agencji informacyjnej: zbieranie i rozpowszechnianie informacji, usługi rozpowszechniania programów telewizyjnych, reportaży, filmów dokumentalnych i fabularnych, widowisk rozrywkowych i sportowych, usługi: emisji telewizyjnej i radiowej, obsługi przekazu dźwięku i obrazu, obsługi przekazu cyfrowego, organizowania systemów transmisyjnych dźwięku, obrazu i sygnału cyfrowego, rozpowszechniania programów i informacji za pośrednictwem sieci informatycznych- internetu, sieci teleinformatycznych i przekazu satelitarnego, organizacja audycji z interaktywnym udziałem widzów, **41** usługi rozrywki i nauczania: organizacja rozrywkowych widowisk telewizyjnych, audycji radio-

wych, produkcja filmów dokumentalnych, reportaży, programów telewizyjnych, organizacji teleturniejów i konkursów, organizacji nauczania, nauczanie korespondencyjne zgodnie z zapotrzebowaniem uczestników, usługi wynajmowania studia nagraniowego, filmowego, organizacji i produkcji nagrań filmowych, dźwiękowych, usługi organizacji imprez artystycznych, estradowych, sportowych, rekreacyjnych, usługi obsługi technicznej i menedżerskiej produkcji telewizyjnej i filmowej, usługi wynajmu dekoracji, kostiumów i rekwizytów, oraz pomieszczeń do celów rozrywkowych, sprzętu telewizyjnego, radiowego, filmowego, kinematograficznego, usługi wydawnicze: publikowanie książek i innych materiałów drukowanych, udostępnianie tych publikacji za pośrednictwem internetu, organizowanie konkursów piękności, zabaw, zawodów sportowych, prowadzenie parków rozrywki, **42** usługi administrowania prawami własności intelektualnej, udzielania licencji i pośrednictwa w obrocie prawami własności intelektualnej, opracowywanie i wdrażanie programów komputerowych, usługi dotyczące oprogramowania komputerowego zawarte w tej klasie; badania w dziedzinie usług medialnych - prace badawczo wdrożeniowe dotyczące opracowywania i wdrażania nowych technologii w dziedzinie usług medialnych, prognozy pogody.

(111) **189274** (220) 2004 09 08 (210) 285157
(151) 2007 03 12 (441) 2004 12 13
(732) OPTIKAL P.H.U. Adrian Głębowski, Poznań, PL.
(540)



Kolor znaku: biały, czarny, czerwony i odcienie, pomarańczowy i odcienie, żółty, zielony, niebieski i odcienie

(531) 26.4.8, 27.5.1, 29.1.15

(510), (511) **09** okulary przeciwsłoneczne.

(111) **189275** (220) 2004 09 09 (210) 285192
(151) 2007 04 16 (441) 2004 12 13
(732) Zakład Mięsny „SMAK-EKO” Spółka z o.o., Górnio, PL.
(540) dary tej ziemi

(510), (511) **29** mięso, ryby, drób, dziczyzna, wędliny, szynka konserwowana, suszone i gotowane owoce i warzywa, galaretki, dżemy, kompoty, jaja, mleko, produkty mleczne, tłuszcze jadalne, **35** badanie rynku, doradztwo w organizowaniu i prowadzeniu działalności gospodarczej, informacja handlowa, informacja o działalności gospodarczej, promocja dla osób trzecich towarów branży spożywczej, organizowanie wystaw w celach handlowych lub reklamowych, prowadzenie agencji importowo-eksportowej, reklama, zarządzanie przedsiębiorstwami handlowymi, **43** bary szybkiej obsługi, hotele, kawiarnie, przygotowanie dań na zamówienie oraz ich dostawa, restauracje, zarządzanie i eksploatacja terenów kempingowych.

(111) **189276** (220) 2004 09 09 (210) 285224
(151) 2007 03 01 (441) 2004 12 13
(732) PTJ Spółka z o.o., Nowy Dwór Mazowiecki, PL.
(540) BELLAVITA
(510), (511) **33** wina.

(111) **189277** (220) 2004 09 14 (210) 285387
(151) 2007 03 27 (441) 2004 12 27
(732) EMU Spółka z o.o., Gdańsk, PL.
(540)



Kolor znaku: zielony, czarny

(531) 18.1.2, 27.5.1, 29.1.12

(510), (511) **09** akumulatory elektryczne, w tym do pojazdów, alarmy, w tym antywłamaniowe oraz pożarowe, baterie elektryczne, galwaniczne oraz słoneczne, cewki elektryczne, indukcyjne, urządzenia diagnostyczne nie do celów medycznych, celki akumulatorowe, kwasomierze oraz skrzynki do akumulatorów, naczynia akumulatorów, płyty i grodzie do akumulatorów elektrycznych, przyrządy i urządzenia pomiarowe, urządzenia do ładowania akumulatorów i baterii, zasilacze, kable elektryczne i ich powłoki, instalacje elektryczne, elektryczne: przekaźniki, przewody, transformatory, złącza, kolektory, kondensatory, konwertory, ograniczniki, oporniki, osłony końcówek, puszkę połączeniową, styki, wyłączniki, zaciski, złącza; ogniwa elektryczne i galwaniczne, przełączniki, przemienniki, inwertery, rozgałęźniki, **11** lampy oświetleniowe, klosze do lamp, obudowy, oprawki, osłony do lamp, urządzenia i instalacje do oświetlania, reflektory do lamp oraz pojazdów, żarówki oświetleniowe, w tym halogenowe, latarki, **37** usługi w zakresie: obsługi, instalowania, konserwacji, regeneracji, ładowania i napraw akumulatorów oraz baterii, instalowania i naprawy urządzeń elektrycznych, w tym instalacji alarmowych elektrycznych.

(111) **189278** (220) 2004 09 16 (210) 285449
 (151) 2007 04 03 (441) 2004 12 27
 (732) TVN S.A., Warszawa, PL.
 (540)



Kolor znaku: żółty, pomarańczowy, niebieski, biały, szary, szarofioletowy, ciemnoniebieski

(531) 1.17.11, 27.5.1, 29.1.13

(510), (511) **03** środki myjące, czyszczące, piorące i wybielające, kosmetyki, wyroby perfumeryjne, środki do pielęgnacji włosów, środki do czyszczenia zębów, **09** urządzenia i przyrządy do nagrywania, transmisji i reprodukcji dźwięku, obrazu, programy telewizyjne, filmy, audycje radiowe utrwalone w formie zapisanej taśmy filmowej, taśmy video, taśmy magnetycznej, dysków optycznych w wersji przystosowanej do odtwarzania w komputerach multimedialnych, zapisane nośniki obrazu, dźwięku i informacji, automaty sprzedające i mechanizmy do urządzeń uruchamianych przez wrzucanie monety lub żetonu, maszyny liczące, sprzęt przetwarzający dane, komputery, gry komputerowe, **16** papier, karton i wyroby z tych materiałów nie ujęte w innych klasach, druki akcydensowe, kalendarze, foldery, prospekty afisze, plakaty, fotografie, nalepki, publikacje drukowane, czasopisma, książki, broszury, materiały piśmienne, papeterie, torby do pakowania z papieru i tworzyw sztucznych, materiały szkoleniowe i instruktażowe z wyjątkiem aparatów, **25** odzież, odzież sportowa, obuwie, nakrycia głowy, **28** gry, zabawki i sprzęt sportowy ujęte w tej klasie, gry elektroniczne inne niż komputerowe, ozdoby choinkowe, karty do gry, **35** usługi w zakresie reklamy: organizacja i prowadzenie kampanii reklamowych, wynajem i sprzedaż miejsca i czasu na cele reklamowe w środkach masowego przekazu, usługi produkcji audycji i filmów reklamowych dla radia, telewizji, filmu, internetu, usługi w zakresie dystrybucji i doręczania prospektów i próbek reklamowych, organizacji pokazów i wystaw w celach reklamowych i handlowych, usługi badania opinii publicznej, badania rynku mediów i reklamy, usługi prowadzenia sklepu i hurtowni wielobranżowej w zakresie sprzedaży odzieży, obuwia, wyrobów papierniczych, kosmetyków, chemii gospodarczej, książek, czasopism, gazet, sprzętów gospodarstwa domowego, mebli, wyposażenia wnętrz, prowadzenie punktów sprzedaży hurtowej i detalicznej: odzieży, obuwia, wyrobów papierniczych, chemii gospodarczej, książek, czasopism, gazet, sprzętów gospodarstwa domowego, mebli, wyposażenia wnętrz za pośrednictwem Internetu, **38** usługi agencji informacyjnej: zbieranie i rozpowszechnianie informacji, usługi rozpowszechniania programów telewizyjnych, reportaży, filmów dokumentalnych i fabularnych, widowisk rozrywkowych i sportowych, usługi: emisji telewizyjnej i radiowej, obsługi przekazu dźwięku i obrazu, obsługi przekazu cyfrowego, organizowania systemów transmisyjnych dźwięku,

obrazu i sygnału cyfrowego, rozpowszechniania programów i informacji za pośrednictwem sieci informatycznych- internetu, sieci teleinformatycznych i przekazu satelitarnego, organizacja audycji z interaktywnym udziałem widzów, **41** usługi rozrywki i nauczania: organizacja rozrywkowych widowisk telewizyjnych, audycji radiowych, produkcja filmów dokumentalnych, reportaży, programów telewizyjnych, organizacji teleturniejów i konkursów, organizacji nauczania, nauczanie korespondencyjne zgodnie z zapotrzebowaniem uczestników, usługi wynajmowania studia nagraniowego, filmowego, organizacji i produkcji nagrań filmowych, dźwiękowych, usługi organizacji imprez artystycznych, estradowych, sportowych, rekreacyjnych, usługi obsługi technicznej i menedżerskiej produkcji telewizyjnej i filmowej, usługi wynajmu dekoracji, kostiumów i rekwizytów, oraz pomieszczeń do celów rozrywkowych, sprzętu telewizyjnego, radiowego, filmowego, kinematograficznego, usługi wydawnicze: publikowanie książek i innych materiałów drukowanych, udostępnianie tych publikacji za pośrednictwem internetu, organizowanie konkursów piękności, zabaw, zawodów sportowych, prowadzenie parków rozrywki, **42** usługi administrowania prawami własności intelektualnej, udzielania licencji i pośrednictwa w obrocie prawami własności intelektualnej, opracowywanie i wdrażanie programów komputerowych, usługi dotyczące oprogramowania komputerowego zawarte w tej klasie; badania w dziedzinie usług medialnych - prace badawczo wdrożeniowe dotyczące opracowywania i wdrażania nowych technologii w dziedzinie usług medialnych, prognozy pogody.

(111) **189279** (220) 2004 09 16 (210) 285452
 (151) 2007 04 04 (441) 2004 12 27
 (732) TVN S.A., Warszawa, PL.
 (540)



Kolor znaku: biały, ciemnoniebieski, niebieski, turkusowy

(531) 26.1.1, 26.1.2, 27.5.1, 29.1.4

(510), (511) **03** środki myjące, czyszczące, piorące i wybielające, kosmetyki, wyroby perfumeryjne, środki do pielęgnacji włosów, środki do czyszczenia zębów, **09** urządzenia i przyrządy do nagrywania, transmisji i reprodukcji dźwięku, obrazu, programy telewizyjne, filmy, audycje radiowe utrwalone w formie zapisanej taśmy filmowej, taśmy video, taśmy magnetycznej, dysków optycznych w wersji przystosowanej do odtwarzania w komputerach multimedialnych, zapisane nośniki obrazu, dźwięku i informacji, automaty sprzedające i mechanizmy do urządzeń uruchamianych przez wrzucanie monety lub żetonu, maszyny liczące, sprzęt przetwarzający dane, komputery, gry komputerowe, **16** papier, karton i wyroby z tych materiałów nie ujęte w innych klasach, druki akcydensowe, kalendarze, foldery, prospekty afisze, plakaty, fotografie, nalepki, publikacje drukowane, czasopisma, książki, broszury, materiały piśmienne, papeterie, torby do pakowania z papieru i tworzyw sztucznych, materiały szkoleniowe i instruktażowe z wyjątkiem aparatów, **25** odzież, odzież sportowa, obuwie, nakrycia głowy, **28** gry, zabawki i sprzęt sportowy ujęte w tej klasie, gry elektroniczne inne niż komputerowe, ozdoby choinkowe, karty do gry, **35** usługi w zakresie reklamy: organizacja i prowadzenie kampanii reklamowych, wynajem i sprzedaż miejsca i czasu na cele reklamowe w środkach masowego przekazu, usługi produkcji audycji i filmów reklamowych dla radia, telewizji, filmu, internetu, usługi w zakresie dystrybucji i doręczania prospektów i próbek reklamowych, organizacji pokazów i wystaw w celach reklamowych i handlowych, usługi badania opinii publicznej, badania rynku mediów i reklamy, usługi prowadzenia sklepu i hurtowni wielobranżowej w zakresie sprzedaży odzieży, obuwia, wyrobów papierniczych, kosmetyków, chemii gospodarczej, książek, czasopism, gazet, sprzętów gospodarstwa domowego, mebli, wyposażenia wnętrz, prowadzenie punktów sprzedaży hurtowej i detalicznej: odzieży, obuwia, wyrobów papierniczych, chemii gospodarczej, książek, czasopism, gazet, sprzętów gospodarstwa domowego, mebli, wyposażenia wnętrz za pośrednictwem Internetu, **38** usługi agencji informacyjnej: zbieranie i rozpowszechnianie informacji, usługi rozpowszechniania

programów telewizyjnych, reportaży, filmów dokumentalnych i fabularnych, widowisk rozrywkowych i sportowych, usługi: emisji telewizyjnej i radiowej, obsługi przekazu dźwięku i obrazu, obsługi przekazu cyfrowego, organizowania systemów transmisyjnych dźwięku, obrazu i sygnału cyfrowego, rozpowszechniania programów i informacji za pośrednictwem sieci informatycznych- internetu, sieci teleinformatycznych i przekazu satelitarnego, organizacja audycji z interaktywnym udziałem widzów, **41** usługi rozrywki i nauczania: organizacja rozrywkowych widowisk telewizyjnych, audycji radiowych, produkcja filmów dokumentalnych, reportaży, programów telewizyjnych, organizacji teleturniejów i konkursów, organizacji nauczania, nauczanie korespondencyjne zgodnie z zapotrzebowaniem uczestników, usługi wynajmowania studia nagraniowego, filmowego, organizacji i produkcji nagrań filmowych, dźwiękowych, usługi organizacji imprez artystycznych, estradowych, sportowych, rekreacyjnych, usługi obsługi technicznej i menedżerskiej produkcji telewizyjnej i filmowej, usługi wynajmu dekoracji, kostiumów i rekwizytów, oraz pomieszczeń do celów rozrywkowych, sprzętu telewizyjnego, radiowego, filmowego, kinematograficznego, usługi wydawnicze: publikowanie książek i innych materiałów drukowanych, udostępnianie tych publikacji za pośrednictwem internetu, organizowanie konkursów piękności, zabaw, zawodów sportowych, prowadzenie parków rozrywki, **42** usługi administrowania prawami własności intelektualnej, udzielania licencji i pośrednictwa w obrocie prawami własności intelektualnej, opracowywanie i wdrażanie programów komputerowych, usługi dotyczące oprogramowania komputerowego zawarte w tej klasie; badania w dziedzinie usług medialnych - prace badawczo wdrożeniowe dotyczące opracowywania i wdrażania nowych technologii w dziedzinie usług medialnych, prognozy pogody.

(111) **189280** (220) 2004 09 16 (210) 285469
 (151) 2007 02 14 (441) 2004 12 27
 (732) Kanlux Sp. z o.o., Radzionków, PL.
 (540)

Guriatti

(531) 27.5.1
 (510), (511) **09** etui na okulary, **14** zegary, zegarki, zegarki na rękę, etui na zegarki, spinki do krawatów, biżuteria, szkatułki na biżuterię z metali szlachetnych, **16** przybory do pisania, przybory szkolne, materiały piśmienne, artykuły biurowe, zestawy przyborów do pisania, zestawy przyborów szkolnych i biurowych, opakowania do butelek z kartonu lub papieru, opakowania i etui na materiały i artykuły szkolne, biurowe i piśmienne, **18** parasole, parasolki, walizy, walizki, kosmetyczki, torby i komplety podróżne, portfele, portmonetki, paski, **20** opakowania z drewna do butelek, szkatułki na biżuterię nie z metali szlachetnych, **21** przybory do użytku domowego -, przybory kuchenne - nie z metali szlachetnych, przybory kuchenne nieelektryczne, **25** krawaty, paski, paski do spodni, **28** zabawki, gry, **35** agencje reklamowe, dystrybucja materiałów reklamowych, reklama.

(111) **189281** (220) 2002 08 02 (210) 253672
 (151) 2007 01 05 (441) 2003 02 10
 (732) „TRAFFIC CLUB” Jerzy Kowalewski, Warszawa, PL.
 (540)

traffic
 CLUB

(531) 27.5
 (510), (511) **09** urządzenia i aparaty oraz przyrządy do rejestracji i odtwarzania obrazu i dźwięku, nagrane taśmy i kasety audio i video, nagrania dźwiękowe i audiowizualne, kasety, płyty, dyski kompaktowe, dyskietki, kasety cyfrowe, analogowe, płyty DVD, płyty CD, komputerowe gry telewizyjne, kasety i dyski audio-video z grami komputerowymi, **35** usługi w zakresie ekspozycji oraz sprzedaży detalicznej i hurtowej artykułów papierniczych, publikacji drukowanych, galanterii papierniczej, materiałów piśmiennych, artykułów

biurowych, usługi w zakresie promocji, reklamy, organizowanie wystaw handlowych i reklamowych związanych z wyżej wymienionymi towarami, usługi polegające na zarządzaniu informacjami związanymi z biznesem, zwłaszcza usługi serwisów i informacji umieszczane i wykorzystywane za pośrednictwem Internetu w zakresie wskazanych wyżej usług, **41** usługi w zakresie prowadzenia klubów książki, organizowanie spotkań klubowych, towarzyskich, konferencji, szkoleń, seminariów, wypożyczanie książek, organizowanie działalności rozrywkowej z wyłączeniem działalności radiowej, usługi gier interaktywnych w czasie realnym, usługi organizowania gier on-line za pośrednictwem internetu, **43** usługi w zakresie prowadzenia działalności gastronomicznej.

(111) **189282** (220) 2002 08 02 (210) 253674
 (151) 2007 01 05 (441) 2003 02 10
 (732) „TRAFFIC CLUB” Jerzy Kowalewski, Warszawa, PL.
 (540)

traffic
 MEDIA

(531) 27.5
 (510), (511) **09** urządzenia i aparaty oraz przyrządy do rejestracji i odtwarzania obrazu i dźwięku, nagrane taśmy i kasety audio i video, nagrania dźwiękowe i audiowizualne, kasety, płyty, dyski kompaktowe, dyskietki, kasety cyfrowe, analogowe, płyty DVD, płyty CD, komputerowe gry telewizyjne, kasety i dyski audio-video z grami komputerowymi, **35** usługi w zakresie ekspozycji oraz sprzedaży detalicznej i hurtowej artykułów papierniczych, publikacji drukowanych, galanterii papierniczej, materiałów piśmiennych, artykułów biurowych, usługi w zakresie promocji, reklamy, organizowanie wystaw handlowych i reklamowych związanych z wyżej wymienionymi towarami, usługi polegające na zarządzaniu informacjami związanymi z biznesem, zwłaszcza usługi serwisów i informacji umieszczane i wykorzystywane za pośrednictwem Internetu w zakresie wskazanych wyżej usług, **41** usługi w zakresie prowadzenia klubów książki, organizowanie spotkań klubowych, towarzyskich, konferencji, szkoleń, seminariów, wypożyczanie książek, organizowanie działalności rozrywkowej z wyłączeniem działalności radiowej, usługi gier interaktywnych w czasie realnym, usługi organizowania gier on-line za pośrednictwem internetu, **43** usługi w zakresie prowadzenia działalności gastronomicznej.

(111) **189283** (220) 2004 09 24 (210) 285778
 (151) 2007 03 15 (441) 2004 12 27
 (732) „ENBIO” Sp. z o.o., Czarna Woda, PL.
 (540) ENBIO

(510), (511) **04** drewno opałowe, brykiety, węgiel drzewny, paliwo z odpadów, **07** urządzenia do przerobu odpadów z drewna, **11** aparatura, urządzenia i instalacja grzewcza, **35** sprzedaż i handel opalem dla osób trzecich, doradztwo specjalistyczne w zakresie organizowania i prowadzenia działalności gospodarczej, **39** dystrybucja opału, **40** recykling odpadów, przetwarzanie odpadów i surowców wtórnych, **42** prowadzenie prac badawczo-rozwojowych dla osób trzecich z zakresu nauk przyrodniczych i technicznych.

(111) **189284** (220) 2004 10 07 (210) 286275
 (151) 2007 02 26 (441) 2005 01 10
 (732) HORTOX HOLDING S.A., Warszawa, PL.
 (540) Hortox. Duszkiem!

(510), (511) **32** piwo, wody niegazowane i gazowane, wody mineralne, stołowe, sodowe, napoje bezalkoholowe, soki, napoje i nektary owocowe, warzywne i owocowo-warzywne, zagęszczone soki owocowe i warzywne, soki przecierowe owocowe i warzywne, owocowo-warzywne, soki i napoje o obniżonej wartości energetycznej, owocowe, warzywne i owocowo-warzywne soki i napoje wzbogacone witaminami i/lub wapniem, sorbety, napoje izotoniczne, napoje energetyczne, napoje serwatkowe, syropy i preparaty do sporządzania napojów, esencje do napojów, ekstrakty do napojów.

(111) **189285** (220) 2004 10 15 (210) 286622
 (151) 2007 02 08 (441) 2005 01 24

(732) „ARDI” Spółka z o.o., Łódź, PL.

(540)



Kolor znaku: granatowy, niebieski

(531) 24.17.5, 26.11.2, 27.5.1, 29.1.4

(510), (511) **44** usługi medyczne, opieka zdrowotna.

(111) **189286** (220) 2004 10 18 (210) 286667

(151) 2007 03 28 (441) 2005 01 24

(732) BPH Towarzystwo Funduszy Inwestycyjnych S.A., Warszawa, PL.

(540) BPH TFI Prywatna Emerytura

(510), (511) **35** ekspertyzy w zakresie rynku kapitałowego oraz polityki inwestycyjnej przedsiębiorstw, zestawianie i systematyzacja informacji w komputerowych bazach danych, **36** tworzenie funduszy inwestycyjnych i zarządzanie nimi, pośrednictwo w zbywaniu i odkupywaniu jednostek uczestnictwa, reprezentowanie ich wobec osób trzecich oraz zarządzanie zbiorczym portfelem papierów wartościowych, zarządzanie cudzymi pakietami papierów wartościowych na zlecenie, profesjonalne doradztwo w zakresie obrotu papierami wartościowymi, pośrednictwo w zbywaniu i odkupywaniu jednostek uczestnictwa funduszy inwestycyjnych utworzonych przez inne towarzystwa lub tytułów uczestnictwa funduszy zagranicznych, pełnienie funkcji przedstawiciela funduszy zagranicznych; operacje i doradztwo finansowe oraz ekonomiczne, inwestycje kapitałowe, skup i sprzedaż oraz obrót papierami wartościowymi, zarządzanie kapitałowe, lokaty kapitałowe, pośrednictwo maklerskie, czynności powiernicze, analizy finansowe, doradztwo finansowe i inwestycyjne, wszelkiego rodzaju usługi i operacje finansowe na giełdach towarowych i kapitałowych, wyceny finansowe, transfer kapitałowy, zarządzanie finansami i portfelami inwestycyjnymi, trust inwestycyjny o nieograniczonej wielkości emisji, udzielanie poręczeń i gwarancji bankowych, obrót dewizowy, obsługa finansowa obrotów międzynarodowych, dokonywanie transakcji finansowych, przyjmowanie poręczeń i gwarancji bankowych, elektroniczny transfer kapitałowy, zleczone czynności związane z emisją i obrotem papierami wartościowymi, subemisja inwestycyjna (underwriting), **38** elektroniczny przekaz informacji i danych, w tym za pośrednictwem terminali komputerowych, gromadzenie i przesyłanie informacji tekstowej i obrazowej w sieci globalnej, informacja kapitałowa i inwestycyjna również w sieci globalnej.

(111) **189287** (220) 2004 10 18 (210) 286671

(151) 2007 03 29 (441) 2005 01 24

(732) BPH Towarzystwo Funduszy Inwestycyjnych S.A., Warszawa, PL.

(540) BPH FIO Top Europa

(510), (511) **35** ekspertyzy w zakresie rynku kapitałowego oraz polityki inwestycyjnej przedsiębiorstw, zestawianie i systematyzacja informacji w komputerowych bazach danych, **36** tworzenie funduszy inwestycyjnych i zarządzanie nimi, pośrednictwo w zbywaniu i odkupywaniu jednostek uczestnictwa, reprezentowanie ich wobec osób trzecich oraz zarządzanie zbiorczym portfelem papierów wartościowych, zarządzanie cudzymi pakietami papierów wartościowych na zlecenie, profesjonalne doradztwo w zakresie obrotu papierami wartościowymi, pośrednictwo w zbywaniu i odkupywaniu jednostek uczestnictwa funduszy inwestycyjnych utworzonych przez inne towarzystwa lub tytułów uczestnictwa funduszy zagranicznych, pełnienie funkcji przedstawiciela funduszy zagranicznych, operacje i doradztwo finansowe oraz ekonomiczne, inwestycje kapitałowe, skup i sprzedaż oraz obrót papierami wartościowymi, zarządzanie kapitałowe, lokaty kapitałowe, pośrednictwo maklerskie, czynności powiernicze, analizy finansowe, doradztwo finansowe i inwestycyjne, wszelkiego rodzaju usługi i operacje finansowe na giełdach towarowych i kapitałowych, wyceny finansowe, transfer kapitałowy, zarządzanie finansami i portfelami inwestycyjnymi, trust inwestycyjny o nieograniczonej wielkości emisji, udzielanie poręczeń i gwarancji

bankowych, obrót dewizowy, obsługa finansowa obrotów międzynarodowych, dokonywanie transakcji finansowych, przyjmowanie poręczeń i gwarancji bankowych, elektroniczny transfer kapitałowy, zleczone czynności związane z emisją i obrotem papierami wartościowymi, subemisja inwestycyjna (underwriting), **38** elektroniczny przekaz informacji i danych, w tym za pośrednictwem terminali komputerowych, gromadzenie i przesyłanie informacji tekstowej i obrazowej w sieci globalnej, informacja kapitałowa i inwestycyjna również w sieci globalnej.

(111) **189288** (220) 2004 10 20 (210) 286747

(151) 2007 04 20 (441) 2005 01 24

(732) Spółdzielnia Spożywców „SUPERSAM”, Warszawa, PL.

(540)



Kolor znaku: granatowy, biały

(531) 26.1.1, 26.4.2, 27.5.1, 29.1.4

(510), (511) **35** zgrupowanie na rzecz osób trzecich różnych towarów pozwalające nabywcy wygodnie je oglądać i kupować w dużym sklepie wielobranżowym i w sklepie internetowym z artykułami przemysłowymi, kosmetykami, artykułami chemii gospodarczej, artykułami spożywczymi i alkoholami, **36** wynajmowanie powierzchni sklepowej, biurowej, usługowej i administrowanie nimi, **39** wynajmowanie miejsc parkingowych i magazynów, organizacja i obsługa parkingów.

(111) **189289** (220) 2004 10 25 (210) 286913

(151) 2007 02 05 (441) 2005 02 07

(732) COTE AZUR PARFUM DANIEL Spółka Jawna, Zabrze, PL.

(540) RICARDIN REVOLTA

(510), (511) **03** mydła i preparaty myjące, olejki eteryczne, artykuły perfumeryjne, wody kwiatowe, wody zapachowe, wody toaletowe, wody perfumowane, wody kolońskie, wody po goleniu, dezodoranty do użytku osobistego, kosmetyki, zestawy artykułów perfumeryjnych i/lub kosmetyków, preparaty do mycia, pielęgnacji, układania i koloryzacji włosów.

(111) **189290** (220) 2004 10 25 (210) 286914

(151) 2007 02 07 (441) 2005 02 07

(732) COTE AZUR PARFUM DANIEL Spółka Jawna, Zabrze, PL.

(540) GEPARDO MALAJCA

(510), (511) **03** mydła i preparaty myjące, olejki eteryczne, artykuły perfumeryjne, wody kwiatowe, wody zapachowe, wody toaletowe, wody perfumowane, wody kolońskie, wody po goleniu, dezodoranty do użytku osobistego, kosmetyki, zestawy artykułów perfumeryjnych i/lub kosmetyków, preparaty do mycia, pielęgnacji, układania i koloryzacji włosów.

(111) **189291** (220) 2004 11 02 (210) 287288

(151) 2007 02 16 (441) 2005 02 07

(732) THEFACESHOP KOREA Co., Ltd., Seoul, KR.

(540)

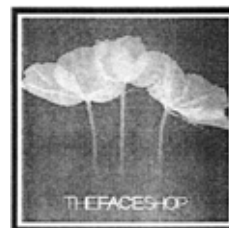

(531) 5.5.13, 26.4.1, 27.5.1

(510), (511) **03** perfumy, lotiony, kremy pielęgnujące, maskary, eyeliner, pomadki, podkłady (fluidy), kremy czyszczące, pudry w kompaktach.

(111) **189292** (220) 2004 11 04 (210) 287387
 (151) 2007 02 01 (441) 2005 02 07
 (732) AGROS NOVA Sp. z o.o., Warszawa, PL.
 (540)



Kolor znaku: czerwony, żółty

(531) 27.5.1, 29.1.12

(510), (511) **29** mięso, ryby, drób, dziczyzna, ekstrakty mięsne, galaretki, dżemy, marmolada, kompoty, jaja, oleje i tłuszcze jadalne, chipsy ziemniaczane, chrupki owocowe, chrupki ziemniaczane, mleko, produkty mleczne jogurty, kefiry, masło, margaryna, napoje mleczne, ser, konserwowane puszkowane, mrożone, suszone, gotowane owoce i warzywa, sałatki owocowe, warzywne, zupy, **30** kawa, herbata, kakao, cukier, ryż, tapioka, sago, kawa nienaturalna, mąka i produkty zbożowe, chleb, wyroby cukiernicze, drożdże, proszek do pieczenia, ciasta, cukierki, słodycze, słodycze do ssania, lody, miód, melasa (syrupy), sól, przyprawy, ocet, sosy (przyprawy), keczup, majonezy, musztarda, makarony, muesli, pizze, lód, **32** piwo, wody mineralne, wody stołowe, wody gazowane, napoje izotoniczne oraz inne napoje bezalkoholowe, napoje owocowe, soki owocowe, nektary owocowe, soki warzywne, syropyinne preparaty do produkcji napojów.

(111) **189293** (220) 2004 11 04 (210) 287388
 (151) 2007 02 01 (441) 2005 02 07
 (732) AGROS NOVA Sp. z o.o., Warszawa, PL.
 (540)



Kolor znaku: czarny, czerwony, żółty

(531) 27.5.1, 29.1.13

(510), (511) **29** mięso, ryby, drób, dziczyzna, ekstrakty mięsne, galaretki, dżemy, marmolada, kompoty, jaja, oleje i tłuszcze jadalne, chipsy ziemniaczane, chrupki owocowe, chrupki ziemniaczane, mleko, produkty mleczne jogurty, kefiry, masło, margaryna, napoje mleczne, ser, konserwowane puszkowane, mrożone, suszone, gotowane owoce i warzywa, sałatki owocowe, warzywne, zupy, **30** kawa, herbata, kakao, cukier, ryż, tapioka, sago, kawa nienaturalna, mąka i produkty zbożowe, chleb, wyroby cukiernicze, drożdże, proszek do pieczenia, ciasta, cukierki, słodycze, słodycze do ssania, lody, miód, melasa (syrupy), sól, przyprawy, ocet, sosy (przyprawy), keczup, majonezy, musztarda, makarony, muesli, pizze, lód, **32** piwo, wody mineralne, wody stołowe, wody gazowane, napoje izotoniczne oraz inne napoje bezalkoholowe, napoje owocowe, soki owocowe, nektary owocowe, soki warzywne, syropyinne preparaty do produkcji napojów.

(111) **189294** (220) 2004 11 05 (210) 287415
 (151) 2007 02 19 (441) 2005 02 07
 (732) Polski Związek Firm Ochrony, Warszawa, PL.
 (540)



Polski Związek Firm Ochrony

Kolor znaku: czerwony, granatowy, biały, żółty

(531) 1.1.5, 26.4.1, 27.5.1, 29.1.4

(510), (511) **16** albumy, atlasy, blankiety, broszury, czasopisma, druki, materiały drukowane, formularze, fotografie, gazety, mapy, mapy geograficzne, reprodukcje graficzne, kalendarze, karty muzyczne z życzeniami, karty pocztowe, katalogi, książki, plakaty, zbiory nut, **35** doradztwo w zakresie organizacji i zarządzania działalnością go-

spodarczą, ekspertyzy w zakresie działalności gospodarczej, doradztwo w zakresie zarządzania personalnego, pomoc w prowadzeniu działalności gospodarczej, pomoc w zakresie zarządzania, rekrutacja personelu, dobór personelu, reklamy, rozpowszechnianie materiałów reklamowych, wynajmowanie powierzchni na cele reklamowe, uaktualnianie materiału reklamowego, **45** ochrona mienia i osób.
 (551) wspólny znak towarowy

(111) **189295** (220) 2004 11 05 (210) 287425
 (151) 2007 04 25 (441) 2005 02 07
 (732) Przedsiębiorstwo Produkcyjno-Handlowo-Usługowe
 HADEPOL Leszek Gumowski, Rypin, PL.
 (540)



Kolor znaku: biały, czerwony

(531) 26.1.2, 27.5.1, 29.1.12

(510), (511) **07** urządzenia i maszyny introligatorskie, maszyny do sprzątania i mycia, odkurzacze, maszyny do pakowania, maszyny do klejenia, **16** artykuły biurowe z wyjątkiem mebli, spinacze biurowe, bloczki do pisania, papierowe chusteczki do nosa, obwoluty i okładki papierowe na dokumenty, segregatory na dokumenty, druki, dziurkacze, farba drukarska, papier filtracyjny, filtry do kawy papierowe, folia z tworzywa sztucznego do pakowania, gilotynki do papieru, kalendarze, obwoluty i oprawy na luźne kartki, karton i wyroby z kartonu, kleje do papieru do użytku domowego, koperty, urządzenia do laminowania dokumentów do użytku biurowego, materiały piśmienne, naklejki adresowe, niszczarki dokumentów do użytku biurowego, notesy, ołówki, opakowania, torby, koperty, worki do pakowania z papieru lub tworzyw sztucznych, papeteria, papier, artykuły piernicze, pieczętki, pióra, długopisy, przyrządy do pisania, przybory kreślarskie, skoroszyty na dokumenty, przybory szkolne, torby na śmieci, taśmy klejące, zeszyty, zszywki biurowe, **39** dostarczanie towarów, pakowanie produktów, pakowanie towarów, przewożenie ładunków, transport samochodowy, spedycja, **40** drukarnie, drukowanie ofsetowe, drukowanie litograficzne, druk sitowy, laminowanie, obróbka papieru.

(111) **189296** (220) 2004 11 09 (210) 287516
 (151) 2007 02 12 (441) 2005 02 21
 (732) S. P. R. P. GAL L. P. M. Ł. Marek s. j., Poznań, PL.
 (540)



Kolor znaku: żółty, jasnożółty, zielony, pomarańczowy, niebieski, czerwony, czarny, biały, ciemnoniebieski

(531) 25.1.15, 26.1.6, 27.5.1, 29.1.15

(510), (511) **05** preparaty witaminowe.

(111) **189297** (220) 2004 11 26 (210) 288141
 (151) 2007 02 01 (441) 2005 03 07
 (732) FLORALAND DISTRIBUTION Spółka z o.o., Legionowo, PL.
 (540) Gloria

(510), (511) **01** nawozy sztuczne i organiczne, **31** cebulki i bulwy roślin ozdobnych, nasiona kwiatów, warzyw, ziół i traw, materiał szkółkarski ozdobny i owocowy, sadzonki roślin ozdobnych, materiał rozmnożeniowy dla potrzeb rolnictwa i ogrodnictwa.

(111) **189298** (220) 2004 11 26 (210) 288142
 (151) 2007 02 01 (441) 2005 03 07
 (732) FLORALAND DISTRIBUTION Sp. z o.o., Legionowo, PL.

(540) Premium Collection

(510), (511) **31** cebulki i bulwy roślin ozdobnych nasiona kwiatów, warzyw, ziół i traw, materiał szkółkarski ozdobny i owocowy, sadzonki roślin ozdobnych materiał rozmnożeniowy dla potrzeb rolnictwa i ogrodnictwa.

(111) **189299** (220) 2004 11 26 (210) 288144
(151) 2007 02 01 (441) 2005 03 07

(732) FLORALAND DISTRIBUTION Spółka z o.o., Legionowo, PL.

(540) Renova

(510), (511) **01** nawozy sztuczne i organiczne, **31** cebulki i bulwy roślin ozdobnych, nasiona kwiatów, warzyw, ziół i traw, materiał szkółkarski ozdobny i owocowy, sadzonki roślin ozdobnych, materiał rozmnożeniowy dla potrzeb rolnictwa i ogrodnictwa.

(111) **189300** (220) 2004 12 01 (210) 288312
(151) 2007 04 13 (441) 2005 03 07

(732) home.pl Jurczyk, Stypuła, Kąpcio Spółka Jawna, Szczecin, PL.

(540) world.pl

(510), (511) **38** usługi w zakresie rejestracji i utrzymywania serwerów wirtualnych, kont poczty elektronicznej, serwisów internetowych, usługi w zakresie zapewniania dostępu do informacji i komunikacji w trybie on-line, usługi w zakresie przesyłania danych przy pomocy terminali komputerowych, przesyłanie informacji tekstowej i obrazowej, usługi transmisji danych i wiadomości - usługi portalu internetowego.

(111) **189301** (220) 2003 06 05 (210) 265816
(151) 2007 04 16 (441) 2003 12 15

(732) Ławskie Zakłady Drobiarskie „EKODROB” Spółka Akcyjna, Ława, PL.

(540) unijne

(510), (511) **29** wyroby wędliniarskie.

(111) **189302** (220) 2003 12 09 (210) 273632
(151) 2007 05 07 (441) 2004 04 19

(732) CADBURY WEDEL Sp. z o.o., Warszawa, PL.

(540) WEŻ GŁĘBOKI ODDECH

(510), (511) **05** wyroby cukiernicze do celów medycznych, **30** cukierki.

(111) **189303** (220) 2004 01 23 (210) 275333
(151) 2007 03 14 (441) 2004 05 04

(732) POLBITA Spółka z o.o., Warszawa, PL.

(540) CHARME DE PARIS

(510), (511) **03** pudry do makijażu, środki do makijażu i demakijażu, środki przeznaczone do pielęgnacji i malowania paznokci, podkłady barwiące, środki przeznaczone do pielęgnacji i malowania ust, kremy, toniki, mlecza, balsamy, dezodoranty osobiste i środki przeciw poceniu, wody toaletowe, perfumy, wody kolońskie, środki do pielęgnacji włosów, mydła toaletowe i dezodorujące, środki do kąpieli i pod prysznic, środki do golenia, środki do pielęgnacji zębów i jamy ustnej, maseczki, środki do depilacji, środki do samoopalania, środki do opalania.

(111) **189304** (220) 2004 01 23 (210) 275336
(151) 2007 03 14 (441) 2004 05 04

(732) POLBITA Spółka z o.o., Warszawa, PL.

(540) CHARME DE GISELLE

(510), (511) **03** pudry do makijażu, środki do makijażu i demakijażu, środki przeznaczone do pielęgnacji i malowania paznokci, podkłady barwiące, środki przeznaczone do pielęgnacji i malowania ust, kremy, toniki, mlecza, balsamy, dezodoranty osobiste i środki przeciw poceniu, wody toaletowe, perfumy, wody kolońskie, środki do pielęgnacji włosów, mydła toaletowe i dezodorujące, środki do kąpieli i pod prysznic, środki do golenia, środki do pielęgnacji zębów i jamy ustnej, maseczki, środki do depilacji, środki do samoopalania, środki do opalania.

(111) **189305** (220) 2004 02 27 (210) 276949
(151) 2007 03 13 (441) 2004 05 31

(732) TVN Spółka Akcyjna, Warszawa, PL.

(540) Red Light

(510), (511) **09** programy telewizyjne, filmy, audycje radiowe utwalone w formie zapisanej taśmy filmowej, taśmy video, taśmy magnetycznej, dysków optycznych w wersji przystosowanej do odtwarzania w komputerach multimedialnych, zapisane nośniki obrazu i dźwięku, gry komputerowe, **16** papier, karton i wyroby z tych materiałów nie ujęte w innych klasach, druki akcydensowe, kalendarze, foldery, prospekty, afisze, plakaty, fotografie, nalepki, publikacje drukowane, czasopisma, książki, broszury, materiały piśmienne, papeterie, torby do pakowania z papieru i tworzyw sztucznych, materiały szkoleniowe i instruktażowe (z wyjątkiem aparatów), **25** odzież, odzież sportowa, obuwie, nakrycia głowy, **28** gry, zabawki i sprzęt sportowy nie ujęte w innych klasach, **35** usługi w zakresie reklamy: organizacja i prowadzenie kampanii reklamowych, wynajem i sprzedaż miejsca i czasu na cele reklamowe w środkach masowego przekazu, usługi w zakresie produkcji audycji i filmów reklamowych dla radia, telewizji, filmu, internetu, usługi w zakresie dystrybucji i doręczania prospektów i próbek reklamowych, organizacji pokazów i wystaw handlowych, usługi badania opinii publicznej, badania rynku mediów i reklamy, usługi prowadzenia sklepu i hurtowni wielobranżowej z odzieżą, obuwiem, wyrobami papierniczymi, książkami, czasopismami, gazetami, sprzętami gospodarstwa domowego, meblami, wyposażeniem wnętrz, usługi prowadzenia sklepu i hurtowni wielobranżowej z odzieżą, obuwiem, wyrobami papierniczymi, książkami, czasopismami, gazetami, sprzętem gospodarstwa domowego, meblami, wyposażeniem wnętrz za pośrednictwem Internetu (sklep internetowy), **38** usługi agencji informacyjnej: zbieranie i rozpowszechnianie informacji, usługi w zakresie rozpowszechniania programów telewizyjnych, reportaży, filmów dokumentalnych i fabularnych, widowisk rozrywkowych i sportowych oraz audycji z interaktywnym udziałem widzów, usługi w zakresie: emisji telewizyjnej i radiowej, obsługi przekazu dźwięku i obrazu, usługi w zakresie: obsługi przekazu cyfrowego, organizowania systemów transmisyjnych dźwięku, obrazu i sygnału cyfrowego, rozpowszechniania programów i informacji za pośrednictwem sieci informatycznych - Internetu, **41** usługi rozrywki i nauczania: organizacja rozrywkowych widowisk telewizyjnych, audycji radiowych, produkcja filmów dokumentalnych, reportaży, programów telewizyjnych, organizacji teleturniejów i konkursów, organizacja audycji z interaktywnym udziałem widzów, usługi w zakresie organizacji nauczania, usługi w zakresie wynajmowania studia nagraniowego, filmowego, usługi w zakresie organizacji i produkcji nagrań filmowych, dźwiękowych, usługi w zakresie organizacji imprez artystycznych, estradowych, sportowych, rekreacyjnych, usługi wydawnicze - publikowanie książek i innych materiałów drukowanych, usługi w zakresie obsługi technicznej i organizacyjnej produkcji telewizyjnej i filmowej, **42** usługi administrowania prawami własności intelektualnej, udzielania licencji i pośrednictwa w obrocie prawami własności intelektualnej.

(111) **189306** (220) 2004 05 17 (210) 280806
(151) 2007 05 08 (441) 2004 08 23

(732) PRZEDSIĘBIORSTWO EKOLOGICZNE „EKOFLORA”, Kraśnik, PL.

(540) HERBAFLORA

(510), (511) **01** nawóz.

(111) **189307** (220) 2004 05 17 (210) 280809
(151) 2007 05 08 (441) 2004 08 23

(732) PRZEDSIĘBIORSTWO EKOLOGICZNE „EKOFLORA”, Kraśnik, PL.

(540) FLOSFLORA

(510), (511) **01** nawóz.

(111) **189308** (220) 2004 07 12 (210) 283093
(151) 2007 04 04 (441) 2004 10 18

(732) Fa. Langsteiner Alicja Langsteiner, Kraków, PL.

(540) APPLE GOLD

(510), (511) **05** preparaty witaminowe wspomagające procesy metaboliczne i odchudzania, **30** dietetyczne produkty spożywcze, **39** usługi konfekcjonowania towarów i pakowania produktów.

(111) **189309** (220) 2004 08 04 (210) 284028
(151) 2007 04 05 (441) 2004 11 15

(732) UNIQUE Sp. z o.o., Kraków, PL.

(540) MAKKARONI

(510), (511) **35** usługi w zakresie prowadzenia sklepów (delikatесów) z następującymi towarami: sery, kawy, wędliny, makarony, oliwki, wina, słodycze i ciastka, marmolady, oliwy, octy, przetwory warzywne i owocowe, mąki, czekolady, warzywa, owoce, kanpki, **43** usługi barowe.

(111) **189310** (220) 2004 08 10 (210) 284232

(151) 2007 02 09 (441) 2004 11 15

(732) Polski System Ochrony „COBRA” Spółka z o.o., Gdańsk, PL.

(540)



Kolor znaku: czarny, żółty, czerwony, biały, zielony i odcienie, żółto-pomarańczowo-czerwony, niebieski

(531) 1.15.5, 3.11.1, 23.1.1, 26.1.1, 27.5.1, 29.1.15

(510), (511) **16** publikacje, materiały i pomoce dydaktyczne, materiały drukowane, książki, periodyki, broszury, informatory, poradniki, katalogi, foldery, plakaty, kalendarze, materiały dydaktyczne zapisane na foliach, **41** usługi w zakresie organizowania, prowadzenia i obsługi szkolnictwa wyższego, szkół pomaturalnych (policealnych), kursów, szkoleń i innych pozaszkolnych form kształcenia, nauczanie korespondencyjne, doradztwo zawodowe w zakresie edukacji, usługi w zakresie organizowania, prowadzenia i obsługi sympozjów, kongresów, konferencji, seminariów, zjazdów, usługi w zakresie organizowania, prowadzenia i obsługi imprez edukacyjnych, sportowych, kulturalnych, rozrywkowych, usługi wydawnicze, publikacja i wypożyczanie materiałów edukacyjnych, książek, periodyków, broszur, informatorów, poradników, produkcja edukacyjnych programów audio i wideo, publikacja i obsługa publikacji elektronicznych on-line materiałów edukacyjnych.

(111) **189311** (220) 2004 08 10 (210) 284233

(151) 2007 02 09 (441) 2004 11 15

(732) Polski System Ochrony „COBRA” Spółka z o.o., Gdańsk, PL.

(540)



Kolor znaku: czarny, biały, żółty, niebieski, czerwony, zielony i odcienie, żółto-pomarańczowo-czerwony

(531) 1.15.5, 3.11.1, 23.1.1, 26.1.1, 27.5.1, 29.1.15

(510), (511) **16** publikacje, materiały i pomoce dydaktyczne, materiały drukowane, książki, periodyki, broszury, informatory, poradniki, katalogi, foldery, plakaty, kalendarze, materiały dydaktyczne zapisane na foliach, **41** usługi w zakresie organizowania, prowadzenia i obsługi szkolnictwa wyższego, szkół pomaturalnych (policealnych), kursów, szkoleń i innych pozaszkolnych form kształcenia, nauczanie korespondencyjne, doradztwo zawodowe w zakresie edukacji, usługi w zakresie organizowania, prowadzenia i obsługi sympozjów, kongresów, konferencji, seminariów, zjazdów, usługi w zakresie organizowania, prowadzenia i obsługi imprez edukacyjnych, sportowych,

kulturalnych, rozrywkowych, usługi wydawnicze, publikacja i wypożyczanie materiałów edukacyjnych, książek, periodyków, broszur, informatorów, poradników, produkcja edukacyjnych programów audio i wideo, publikacja i obsługa publikacji elektronicznych on-line materiałów edukacyjnych.

(111) **189312** (220) 2004 09 16 (210) 285450

(151) 2007 04 03 (441) 2004 12 27

(732) TVN S.A., Warszawa, PL.

(540)



Kolor znaku: żółty, pomarańczowy, niebieski, biały, szary, szarofioletowy, ciemnoniebieski

(531) 1.17.11, 6.7.1, 27.5.1, 29.1.13

(510), (511) **03** środki myjące, czyszczące, piorące i wybielające, kosmetyki, wyroby perfumeryjne, środki do pielęgnacji włosów, środki do czyszczenia zębów, **09** urządzenia i przyrządy do nagrywania, transmisji i reprodukcji dźwięku, obrazu, programy telewizyjne, filmy, audycje radiowe utrwalone w formie zapisanej taśmy filmowej, taśmy video, taśmy magnetycznej, dysków optycznych w wersji przystosowanej do odtwarzania w komputerach multimedialnych, zapisane nośniki obrazu, dźwięku i informacji, automaty sprzedające i mechanizmy do urządzeń uruchamianych przez wrzucanie monety lub żetonu, maszyny liczące, sprzęt przetwarzający dane, komputery, gry komputerowe, **16** papier, karton i wyroby z tych materiałów nie ujęte w innych klasach, druki akcydensowe, kalendarze, foldery, prospekty afisze, plakaty, fotografie, nalepki, publikacje drukowane, czasopisma, książki, broszury, materiały piśmienne, papeterie, torby do pakowania z papieru i tworzyw sztucznych, materiały szkoleniowe i instruktażowe z wyjątkiem aparatów, **25** odzież, odzież sportowa, obuwie, nakrycia głowy, **28** gry, zabawki i sprzęt sportowy ujęte w tej klasie, gry elektroniczne inne niż komputerowe, ozdoby choinkowe, karty do gry, **35** usługi w zakresie reklamy: organizacja i prowadzenie kampanii reklamowych, wynajem i sprzedaż miejsca i czasu na cele reklamowe w środkach masowego przekazu, usługi produkcji audycji i filmów reklamowych dla radia, telewizji, filmu, internetu, usługi w zakresie dystrybucji i doręczania prospektów i próbek reklamowych, organizacji pokazów i wystaw w celach reklamowych i handlowych, usługi badania opinii publicznej, badania rynku mediów i reklamy, usługi prowadzenia sklepu i hurtowni wielobranżowej w zakresie sprzedaży odzieży, obuwia, wyrobów papierniczych, kosmetyków, chemii gospodarczej, książek, czasopism, gazet, sprzętów gospodarstwa domowego, mebli, wyposażenia wnętrz, prowadzenie punktów sprzedaży hurtowej i detalicznej: odzieży, obuwia, wyrobów papierniczych, chemii gospodarczej, książek, czasopism, gazet, sprzętów gospodarstwa domowego, mebli, wyposażenia wnętrz za pośrednictwem Internetu, **38** usługi agencji informacyjnej: zbieranie i rozpowszechnianie informacji, usługi rozpowszechniania programów telewizyjnych, reportaży, filmów dokumentalnych i fabularnych, widowisk rozrywkowych i sportowych, usługi emisji telewizyjnej i radiowej, obsługi przekazu dźwięku i obrazu, obsługi przekazu cyfrowego, organizowania systemów transmisyjnych dźwięku, obrazu i sygnału cyfrowego, rozpowszechniania programów i informacji za pośrednictwem sieci informatycznych- internetu, sieci teleinformatycznych i przekazu satelitarnego, organizacja audycji z interaktywnym udziałem widzów, **41** usługi rozrywki i nauczania: organizacja rozrywkowych widowisk telewizyjnych, audycji radiowych, produkcja filmów dokumentalnych, reportaży, programów telewizyjnych, organizacji teleturniejów i konkursów, organizacji nauczania, nauczanie korespondencyjne zgodnie z zapotrzebowaniem uczestników, usługi wynajmowania studia nagraniowego, filmowego, organizacji i produkcji nagrań filmowych, dźwiękowych, usługi organizacji imprez artystycznych, estradowych, sportowych, rekreacyjnych, usługi obsługi technicznej i menedżerskiej produkcji telewizyjnej i filmowej, usługi wynajmu dekoracji, kostiumów

i rekwizytów, oraz pomieszczeń do celów rozrywkowych, sprzętu telewizyjnego, radiowego, filmowego, kinematograficznego, usługi wydawnicze: publikowanie książek i innych materiałów drukowanych, udostępnianie tych publikacji za pośrednictwem internetu, organizowanie konkursów piękności, zabaw, zawodów sportowych, prowadzenie parków rozrywk, **42** usługi administrowania prawami własności intelektualnej, udzielania licencji i pośrednictwa w obrocie prawami własności intelektualnej, opracowywanie i wdrażanie programów komputerowych, usługi dotyczące oprogramowania komputerowego zawarte w tej klasie; badania w dziedzinie usług medialnych - prace badawczo wdrożeniowe dotyczące opracowywania i wdrażania nowych technologii w dziedzinie usług medialnych, prognozy pogody.

(111) **189313** (220) 2004 09 23 (210) 285762
 (151) 2007 03 20 (441) 2004 12 27
 (732) Trader.com (Polska) Sp. z o.o., Warszawa, PL.
 (540)



Kolor znaku: czerwony, niebieski, biały
 (531) 2.9.14, 26.4.1, 27.5.1, 29.1.13
 (510), (511) **38** usługi w zakresie publikacji ogłoszeń on-line.

(111) **189314** (220) 2004 09 23 (210) 285763
 (151) 2007 03 20 (441) 2004 12 27
 (732) Trader.com (Polska) Sp. z o.o., Warszawa, PL.
 (540)



Kolor znaku: czerwony, czarny
 (531) 2.1.1, 26.1.1, 27.5.1, 29.1.1
 (510), (511) **38** usługi w zakresie publikacji ogłoszeń on-line.

(111) **189315** (220) 2004 10 11 (210) 286359
 (151) 2007 02 05 (441) 2005 01 24
 (732) „BACO Office Marek Barański” Spółka z o.o., Poznań, PL.
 (540)



(531) 7.1.8, 26.1.1, 26.4.9, 27.5.1
 (510), (511) **36** wynajmowanie pomieszczeń biurowych, wynajmowanie mieszkań, wynajmowanie pomieszczeń magazynowych, zarządzanie nieruchomościami, pośrednictwo w obrocie nieruchomościami.

(111) **189316** (220) 2004 10 11 (210) 286360
 (151) 2007 02 05 (441) 2005 01 24
 (732) „BACO Petrol” Spółka z o.o., Poznań, PL.
 (540)



(531) 1.15.5, 26.1.1, 27.5.1
 (510), (511) **04** oleje przemysłowe i tłuszcze, smary, paliwa i materiały oświetleniowe, **39** usługi transportowe, przechowywanie i składowanie paliw, dystrybucja paliw.

(111) **189317** (220) 2004 10 11 (210) 286364
 (151) 2007 02 05 (441) 2005 01 24
 (732) „BACO Logistic” Spółka z o.o., Poznań, PL.
 (540)



(531) 24.15.1, 26.1.1, 27.5.1
 (510), (511) **36** agencje celne, **39** usługi transportowe i spedycyjne, przechowywanie i składowanie paliw, dystrybucja paliw, wynajmowanie magazynów, wynajmowanie miejsc garażowych i parkingowych, wypożyczanie kontenerów magazynowych i transportowych.

(111) **189318** (220) 2004 10 11 (210) 286365
 (151) 2007 02 05 (441) 2005 01 24
 (732) „BRYKIET Polska” Spółka z o.o. & Co. S.K., Łódź, PL.
 (540)



(531) 26.1.1, 26.4.9, 27.5.1
 (510), (511) **04** brykiety drewna, brykiety węgla, brykiety materiałów palnych, **39** transport i składowanie paliw stałych, **40** brykietowanie materiałów palnych.

(111) **189319** (220) 2004 10 26 (210) 287006
 (151) 2007 04 27 (441) 2005 02 07
 (732) ANIMEX Spółka z o.o., Warszawa, PL.
 (540)



Kolor znaku: granatowy, jasnoniebieski, żółty
 (531) 3.7.4, 25.1.15, 26.11.1, 27.5.1, 29.1.2, 29.1.4
 (510), (511) **29** mięso wołowe, wieprzowe, cielęce, baranie, dziczyzna, drób, ekstrakty i przetwory z mięsa i drobiu, wędliny, wędzonki, kiełbasy, dania gotowe i półprodukty, konserwy mięsne i drobiowe, konserwy mięsno-warzywne i drobiowo-warzywne, podroby.

(111) **189320** (220) 2004 10 26 (210) 287007
 (151) 2007 04 27 (441) 2005 02 07
 (732) ANIMEX Spółka z o.o., Warszawa, PL.
 (540)



Kolor znaku: czerwony, biały, granatowy, złoty, zielony
 (531) 5.9.1, 8.5.1, 19.3.1, 27.5.1, 29.1.15
 (510), (511) **29** konserwy mięsne, szynka.

(111) **189321** (220) 2004 10 26 (210) 287008
 (151) 2007 04 27 (441) 2005 02 07

(732) ANIMEX Spółka z o.o., Warszawa, PL.
(540)



Kolor znaku: biały, czerwony, niebieski, złoty, zielony

(531) 5.9.1, 8.5.1, 25.1.15, 27.5.1, 29.1.15
(510), (511) **29** mięso wieprzowe, ekstrakty i przetwory z mięsa, wędzonki, dania gotowe i półprodukty.

(111) **189322** (220) 2004 10 26 (210) 287010
(151) 2007 04 27 (441) 2005 02 07
(732) ANIMEX Spółka z o.o., Warszawa, PL.
(540)



Kolor znaku: granatowy, czarny, złoty, żółty

(531) 25.1.15, 26.11.1, 27.5.1, 29.1.2, 29.1.4
(510), (511) **29** mięso wołowe, wieprzowe, cielęce, baranie, dziczyzna, drób, ekstrakty i przetwory z mięsa i drobiu, wędliny, wędzonki, kiełbasy, dania gotowe i półprodukty, konserwy mięsne i drobiowe, konserwy mięsno-warzywne i drobiowo-warzywne, podroby.

(111) **189323** (220) 2004 10 26 (210) 287038
(151) 2007 03 20 (441) 2005 02 07
(732) INA SERWIS Piotr Tymkiewicz, Stargard Szczeciński, PL.
(540) ABRAS OMEGA

(510), (511) **08** tarcze cierne szlifierskie, przyrządy do cięcia, dłuta, frezy, gwintownice, kamienie szlifierskie, osetki, pilniki, piły i brzeszczyoty do pił, przecinaki (narzędzia), punktaki, rozwiertaki, przyrządy ręczne do ścierania i szlifowania, wiertła.

(111) **189324** (220) 2004 10 28 (210) 287127
(151) 2007 02 16 (441) 2005 02 07
(732) SORAYA Spółka Akcyjna, Radzymin, PL.
(540)



Kolor znaku: biały, kremowy, złoty, czerwony, różowy, szary

(531) 5.5.1, 5.5.21, 26.15.9, 27.5.1, 29.1.1, 29.1.2, 29.1.6
(510), (511) **03** kosmetyki, środki upiększające, mydła, artykuły toaletowe, produkty perfumeryjne, **05** kosmetyki do celów leczniczych.

(111) **189325** (220) 2004 11 02 (210) 287271
(151) 2007 02 19 (441) 2005 02 07
(732) 4PET Sp. z o.o., Rybnik, PL.
(540) primapet

(510), (511) **03** kosmetyki dla zwierząt, szampony dla zwierząt domowych, środki do czyszczenia zębów, środki do szorowania, mydła dezodoryzujące, dezodoranty dla zwierząt, **18** baty, bicze, kagańce,

uprząż dla zwierząt, smycze, ubrania dla zwierząt, postonki, obroże dla psów, wyroby siodlarskie, **21** klatki dla ptaków, klatki dla zwierząt domowych, pojemniki dla zwierząt, wanienki dla ptaków, poidła.

(111) **189326** (220) 2004 11 02 (210) 287272
(151) 2007 02 19 (441) 2005 02 07
(732) 4PET Sp. z o.o., Rybnik, PL.
(540)



Kolor znaku: biały, czarny, czerwono-żółto-zielony

(531) 27.5.1, 29.1.15
(510), (511) **05** bakteriobójcze preparaty do celów weterynaryjnych, biologiczne preparaty do celów weterynaryjnych, odczynniki chemiczne do celów weterynaryjnych, dodatki do pasz o działaniu leczniczym, środki odstraszające insekty dla psów, obroże przeciw pasożytnicze dla psów, **20** poduszki dla zwierząt domowych, poroża jeleni, posłania dla zwierząt domowych, psie budy, ptaki wypchane, ramki do uli, rogi zwierzęce, skrzynki lęgowe, ule, zwierzęta wypchane, **31** artykuły spożywcze dla zwierząt, pokarm dla zwierząt, pożywienie dla psów, kotów i innych zwierząt, pożywienie dla zwierząt domowych, produkty do hodowli zwierząt, mączka dla zwierząt, napoje dla zwierząt domowych, pasza wzmacniająca dla zwierząt, proteiny dla zwierząt, pokarm dla ptaków, suchary dla psów, ściółka dla zwierząt, zwierzęta żywe.

(111) **189327** (220) 2004 11 03 (210) 287328
(151) 2007 02 16 (441) 2005 02 07
(732) Jorge Domeyko Perez, Santiago, CL.
(540) DOMEYKO

(510), (511) **33** napoje alkoholowe, napoje alkoholowe destylowane, napoje alkoholowe zawierające owoce, wina, likiery, likier miętowy, anyżowy likier spirytusowy, alkohol i likiery wspomagające trawienie, gorzkie nalewki, alkohol ryżowy, alkohol z ryżu, sake, rum, arak, brandy, curacao, dżin, whisky, wódka, miód pitny, anyżówka, gruszczyk, jabłecznik, kirsz, piquette, aperitify, koktajle, drinki, ekstrakty alkoholowe, ekstrakty owocowe z alkoholem, esencje alkoholowe.

(111) **189328** (220) 2004 11 16 (210) 287732
(151) 2007 04 11 (441) 2005 02 21
(732) Zakład Przetwórstwa Mięsnego HAÑDEREK Spółka Jawna, Buczkowice, PL.
(540)



Kolor znaku: granatowy, biały, czerwony, bordowy, złoty

(531) 9.1.10, 26.4.6, 27.5.1, 29.1.1, 29.1.4
(510), (511) **29** mięso wołowe, wieprzowe, cielęce, baranie, jagnięce, końskie, królicze, dziczyzna, drób, przetwory z tych produktów, wędliny, kiełbasy, szynki, polędwice, bekon, ekstrakty mięsne, galaretki na bazie mięs, pasztety, proteiny spożywcze, smalec, surowce do produkcji tłuszczów jadalnych, wątróbka, konserwy mięsne i mięsno-warzywne, **35** zgrupowanie na rzecz osób trzech różnych towarów pozwalające nabywcy wygodnie je oglądać i kupować w sklepach oraz hurtowniach z wędlinami, artykułami mięsnymi oraz z wszelkimi ich przetworami.

(111) **189329** (220) 2004 11 18 (210) 287844
(151) 2007 02 06 (441) 2005 02 21
(732) Knorr - Naehrmitel Aktiengesellschaft, Thayngen, CH.

(540)



(531) 25.7.22, 26.4.1, 27.5.1

(510), (511) **29** mięso, ryby, drób, dziczyzna, ekstrakty mięsne, konserwowane, suszone i gotowane owoce i warzywa, galaretki, dżemy, kompoty, jaja, mleko, produkty mleczne, oleje i tłuszcze jadalne, **30** kawa, herbata, kakao, cukier, ryż, tapioka, sago, kawa nienaturalna, mąka i produkty zbożowe, chleb, wyroby cukiernicze i słodczyce, lody, miód, melasa (syrupy), drożdże, proszek do pieczenia, sól, musztarda, ocet, sosy (przyprawy), przyprawy, lód.

(111) **189330** (220) 2004 11 18 (210) 287862
 (151) 2007 04 13 (441) 2005 02 21
 (732) Urząd Gminy Stegna, Stegna, PL.
 (540)



Kolor znaku: brązowy, ciemnobrązowy

(531) 2.1.12, 26.1.4, 27.5.1, 29.1.7

(510), (511) **16** afisze, plakaty, almanachy (roczniki), atlasy, broszury, chorągiewki papierowe, czasopisma (periodyki), druki, materiały drukowane, emblematy z papieru lub kartonu, fotografie, reprodukcje graficzne, kalendarze, karty pocztowe, znaczki pocztowe, katalogi, książki, podstawki pod kufle do piwa, plany, prospekty, publikacje, serwetki papierowe, naklejki, dyplomy, **35** dystrybucja materiałów reklamowych (próbek, druków, prospektów, broszur), uaktualnianie materiałów reklamowych, sondaże opinii, organizowanie wystaw i targów w celach handlowych lub reklamowych, rozpowszechnianie materiałów reklamowych, publikowanie tekstów reklamowych, reklamy, wynajmowanie miejsc na umieszczanie ogłoszeń lub reklam, **41** usługi związane z organizowaniem i obsługą dyskotek, edukacja, produkcja filmów, fotoreportaże, informacja o imprezach rozrywkowych i o rekreacji, organizowanie i obsługa konferencji, kongresów, pracowni specjalistycznych, seminariów, sympozjów edukacyjnych i zjazdów, organizowanie konkursów edukacyjnych lub rozrywkowych, publikowanie książek, organizowanie loterii, organizowanie obozów sportowych, udostępnianie urządzeń sportowych, organizowanie wystaw z dziedziny kultury lub edukacji, organizowanie zawodów sportowych, publikacja elektroniczna on-line książek i periodyków, publikowanie tekstów innych niż teksty reklamowe, usługi reporterskie, wypożyczanie sprzętu sportowego z wyjątkiem pojazdów, wypożyczanie kaset wideo, informacje o wypoczynku, usługi związane z organizacją wypoczynku.

(111) **189331** (220) 2004 04 14 (210) 279283
 (151) 2007 01 09 (441) 2004 07 26
 (732) STERKOM Piotr Kleczyński, Warszawa, PL.
 (540)



(531) 26.4.2, 26.4.3, 27.5.1

(510), (511) **09** urządzenia i instalacje elektryczne i elektroniczne, w tym: urządzenia i instalacje do zdalnego sterowania urządzeniami i procesami przemysłowymi i technologicznymi oraz do kontroli i regulacji przepływu energii cieplnej i elektrycznej, wody, gazu i powietrza, urządzenia i instalacje sygnalizacyjne, kontrolne, pomiarowe i diagnostyczne do celów innych niż medycynej weterynaryjne, aparatura elektrodynamiczna do zdalnego sterowania sygnałami, analizatory powietrza, urządzenia do wykrywania i analizy gazu, urządzenia do wykrywania dymu, urządzenia do wykrywania metali, samochodowe radia i odtwarzacze MP3, regulatory napięcia, liczniki kilometrów i prędkościomierze stosowane w pojazdach, automatyczne i elektroniczne urządzenia do kierowania i sterowania pojazdami, symulatory do sterowania i kontroli pojazdów, automatyczne sygnalizatory spadku ciśnienia w oponach, urządzenia nawigacyjne, urządzenia do zapewnienia bezpieczeństwa w ruchu kolejowym, aparatura elektrodynamiczna do zdalnego sterowania zwrotnicami kolejowymi, gotowe programy komputerowe, w tym również komputerowe programy sterujące do wyżej wymienionych urządzeń, instalacji i systemów, **10** elektryczne, elektroniczne, sygnalizacyjne, kontrolne, pomiarowe i diagnostyczne przyrządy i urządzenia do użytku medycznego i weterynaryjnego, **12** samochodowe urządzenia i systemy zabezpieczeń, w tym: urządzenia i systemy antywłamaniowe, urządzenia i systemy do sygnalizacji parkowania, sygnalizatory hamowania, jazdy wstecz i skrętu.

(111) **189332** (220) 2004 04 14 (210) 279284
 (151) 2007 01 09 (441) 2004 07 26
 (732) STERKOM Piotr Kleczyński, Warszawa, PL.

(540) STERKOM

(510), (511) **09** urządzenia i instalacje elektryczne i elektroniczne, w tym: urządzenia i instalacje do zdalnego sterowania urządzeniami i procesami przemysłowymi i technologicznymi oraz do kontroli i regulacji przepływu energii cieplnej i elektrycznej, wody, gazu i powietrza, urządzenia i instalacje sygnalizacyjne, kontrolne, pomiarowe i diagnostyczne do celów innych niż medycynej weterynaryjne, aparatura elektrodynamiczna do zdalnego sterowania sygnałami, analizatory powietrza, urządzenia do wykrywania i analizy gazu, urządzenia do wykrywania dymu, urządzenia do wykrywania metali, samochodowe radia i odtwarzacze MP3, regulatory napięcia, liczniki kilometrów i prędkościomierze stosowane w pojazdach, automatyczne i elektroniczne urządzenia do kierowania i sterowania pojazdami, symulatory do sterowania i kontroli pojazdów, automatyczne sygnalizatory spadku ciśnienia w oponach, urządzenia nawigacyjne, urządzenia do zapewnienia bezpieczeństwa w ruchu kolejowym, aparatura elektrodynamiczna do zdalnego sterowania zwrotnicami kolejowymi, gotowe programy komputerowe, w tym również komputerowe programy sterujące do wyżej wymienionych urządzeń, instalacji i systemów, **10** elektryczne, elektroniczne, sygnalizacyjne, kontrolne, pomiarowe i diagnostyczne przyrządy i urządzenia do użytku medycznego i weterynaryjnego, **12** samochodowe urządzenia i systemy zabezpieczeń, w tym: urządzenia i systemy antywłamaniowe, urządzenia i systemy do sygnalizacji parkowania, sygnalizatory hamowania, jazdy wstecz i skrętu.

(111) **189333** (220) 2004 11 26 (210) 288136
 (151) 2007 02 01 (441) 2005 03 07
 (732) Unilever N.V., Rotterdam, NL.

(540) BIG FRUIT

(510), (511) **30** lody jadalne, lody wodne, sorbety, mrożone wyroby cukiernicze, preparaty do przygotowywania wyżej wymienionych towarów.

(111) **189334** (220) 2004 11 26 (210) 288152
 (151) 2007 02 07 (441) 2005 03 07
 (732) Marek Wawrzeńczyk, Kielce, PL.

(540) MARAM-BOX

(510), (511) **06** płyty oraz arkusze z blachy, materiały blacharskie, dachowe pokrycia metalowe, bramy metalowe i części do nich, drzwi i odrzwia metalowe, okładziny metalowe, okucia i ramy metalowe, **07** maszyny oraz narzędzia o napędzie innym niż ręczny wykorzystywane w blacharstwie, giętarki, wyłtaczarki, **08** narzędzia ręczne wykorzystywane w blacharstwie.

(111) **189335** (220) 2004 12 01 (210) 288321
 (151) 2007 02 14 (441) 2005 03 07
 (732) ALPETER Piotr Kałymon, Szczecin, PL.

(540) ALPETER

(510), (511) **03** antystatyczne preparaty do celów domowych, kreda do czyszczenia, preparaty do czyszczenia, środki do czyszczenia glazury, preparaty do czyszczenia rur odpływowych, materiały ścierne, preparaty do odtłuszczania inne niż stosowane w procesach produkcyjnych, papier polerujący, papier ścierny, preparaty do czyszczenia papierowych tapet, wosk do parkietów, pasty do podłogi i mebli, płótno szmerglowe, płótno ścierne, preparaty do usuwania rdzy, preparaty do przetykania rur odpływowych, płyny do spryskiwania szyb, wywabiacze plam, środki do mycia podłóg i innych powierzchni, środki do usuwania powłok nabłyszczających, środki myjąco-odtłuszczające, środki do konserwacji podłóg z tworzyw sztucznych, ceramicznych i kamiennych, środki do czyszczenia dywanów i wykładzin dywanowych, środki do higieny sanitarnej, płyny do mycia polerowanego marmuru, impregnaty do posadzek kamiennych, środki zabezpieczające posadzki przed ścieraniem i pyleniem, antystatyczne powłoki akrylowe do podłóg, płyny i koncentraty do czyszczenia szkła, powierzchni metalowych i z tworzyw sztucznych, płynne dezodoranty, środki czyszczące do posadzek zmywalnych, środki do czyszczenia posadzek utwardzonych, **05** środki czyszczące, dezodoranty inne niż do użytku osobistego, środki dezynfekcyjne, preparaty do niszczenia grzyba domowego, **07** maszyny i urządzenia elektryczne do czyszczenia, maszyny i urządzenia do czyszczenia z napędem hydraulicznym, urządzenia ręczne z napędem spalinowym do zamiatania dużych powierzchni, zamiatarki z napędem elektrycznym, maszyny i urządzenia wielofunkcyjne do pielęgnacji terenów zieleni, nawierzchni obiektów sportowych oraz terenów komunalnych, urządzenia do czyszczenia parowe, urządzenia do czyszczenia pod wysokim ciśnieniem, dmuchawy, maszyny i urządzenia elektryczne do prania dywanów, elektryczne froterki do parkietów, urządzenia do mycia, instalacje do mycia pojazdów, kosiarki, odkurzacze, pługi śnieżne, posypywarki, urządzenia do zbierania trawy, oprzyrządowanie do odkurzaczy do rozpylania perfum lub środków dezynfekcyjnych, torby do odkurzaczy, węże do odkurzaczy, instalacje odpylające do czyszczenia, instalacje centralne do próżniowego odpylania, urządzenia do czyszczenia obuwia elektryczne, elektryczne urządzenia i sprzęt do pastowania i froterowania, elektryczne polerki, trzeparki elektryczne, zmywarki naczyń, **12** samojezdne maszyny i urządzenia wielofunkcyjne do pielęgnacji terenów zieleni, nawierzchni obiektów sportowych oraz terenów komunalnych, traktory kompaktowe do sprzątania terenów przemysłowych i komunalnych oraz terenów sportowych, zamiatarki z napędem spalinowym, wózki używane do sprzątania, przyczepy z osprzętem do czyszczenia, taczki, **21** narzędzia do czyszczenia uruchamiane ręcznie, odpady bawełniane i wełniane do czyszczenia, pakuły do czyszczenia, gąbki do celów domowych, ściereki do czyszczenia, ściereczki impregnowane detergentem do czyszczenia, dozowniki mydła, froterki do parkietów nieelektryczne, odkurzacze nieelektryczne, trzepaczki do dywanów, ircha do czyszczenia, kosze i kubły na śmieci, kosze na odpadki, sprzęt ręczny do sprzątania: wózki, koszyki do wózków, mopy, miotły, wózki hotelowe, wózki serwisowe, wózki na odpady, wiadra, pokrywy na worki na odpady, wyciskarki do wiader i wózków do sprzątania, kije do mopów, uchwyty do mopów, stelaże do mopów, packi, zbieraki wody do podłogi, zbieraki wody do okien, zmywaki do okien, skrobaki, zestawy do mycia okien, przepychaczki do czyszczenia odpływu, rękawice do prac domowych, zmywaki metalowe do szorowania, ściereczki do wycierania kurzu, ściereki do mycia podłóg, ściereczki do wycierania mebli, szczotki, szczotki z piór do wycierania kurzu, zmiotki, zmywaki ścierne do celów kuchennych, szufelki do zbierania okruchów, sygnalizatory i znaki ostrzegawcze mokrej podłogi, urządzenia do czyszczenia obuwia nieelektryczne, pojemniki do użytku w gospodarstwie domowym nie z metali szlachetnych, pojemniki na nieczystości dla zwierząt, urządzenia i aparaty nieelektryczne do polerowania dla celów domowych, wanienki do prania, wycieraczki szczotkowe, maty czyszczące podłogowe, **37** usługi czyszczenia budynków od wewnątrz i zewnątrz, wypożyczanie maszyn i urządzeń do czyszczenia, oczyszczanie dróg oraz nawierzchni sportowych i komunalnych, pielęgnacja terenów zielonych oraz nawierzchni sportowych i komunalnych, instalowanie, konserwacja i naprawy maszyn i urządzeń do czyszczenia, mycia, zamiatania i odkurzania, naprawy wózków hotelowych, informacja

o naprawach sprzętu do czyszczenia, wynajem sprzętu do czyszczenia i sprzątania, czyszczenie odzieży, czyszczenie okien, piaskowanie, czyszczenie pojazdów, mycie pojazdów.

(111) **189336** (220) 2004 12 02 (210) 288327
 (151) 2007 02 19 (441) 2005 03 07
 (732) Telewizja Polsat S.A., Warszawa, PL.
 (540)



Kolor znaku: żółty i odcienie, ciemnoniebieski, jasnoniebieski, biały

(531) 5.5.20, 26.5.4, 27.5.1, 29.1.13

(510), (511) **03** kosmetyki pielęgnacyjne i upiększające, **09** magnetyczne nośniki danych, kasety audio, kasety video, płyty CD, płyty DVD, gry komputerowe, **16** kalendarze, książki, czasopisma, wydawnictwa jednorazowe, notesy, pióra, długopisy, **25** odzież, nakrycia głowy, odzież gimnastyczna i sportowa, **28** gry i zabawki, sprzęt do różnych gier i dyscyplin sportowych, sprzęt do rekreacji, **32** napoje bezalkoholowe, **35** prowadzenie agencji reklamowych, produkcja reklam telewizyjnych, radiowych, kinowych, prasowych, dystrybucja materiałów reklamowych, organizowanie wystaw w celach handlowych lub reklamowych, promocja sprzedaży dla osób trzecich, **38** prowadzenie agencji informacyjnych lub prasowych, emisja radiowa i telewizyjna, transmisja programów radiowych i telewizyjnych, przesyłanie informacji tekstowej i obrazowej, przesyłanie danych przy pomocy poczty elektronicznej, przekazu satelitarne, telewizji kablowej, **41** usługi w zakresie kultury fizycznej i rekreacji, produkcja filmów, programów telewizyjnych i radiowych, opracowywanie filmów, informacja o rekreacji, informacja o rozrywce, organizowanie wycieczek, kluby zdrowia, organizowanie konkursów i wystaw edukacyjnych i rozrywkowych, publikowanie książek, publikowanie tekstów innych niż reklamowe, montaż programów radiowych i telewizyjnych, organizowanie zawodów sportowych i obozów sportowych, usługi reporterskie, studia filmowe, studia nagrań, wypożyczanie sprzętu sportowego, **44** salony fryzjerskie, salony piękności.

(111) **189337** (220) 2004 12 02 (210) 288361
 (151) 2007 02 19 (441) 2005 03 07
 (732) HEXAL POLSKA Spółka z o.o., Warszawa, PL.

(540) TILINAL

(510), (511) **05** produkty farmaceutyczne i weterynaryjne, środki sanitarne do celów medycznych, substancje dietetyczne do celów leczniczych, żywność dla niemowląt, plastry, materiały opatrunkowe, materiały do plombowania zębów, woski dentystyczne, środki odkażające, środki do zwalczania robactwa, fungicydy, herbicydy.

(111) **189338** (220) 2004 12 09 (210) 288672
 (151) 2007 04 20 (441) 2005 03 21
 (732) Centrum Pomp i Armatury ARPEX Spółka z o.o.,

Żyrardów, PL.

(540)



Kolor znaku: czerwony, biały, niebieski

(531) 7.1.25, 7.3.13, 15.1.11, 27.5.1, 29.1.13

(510), (511) **06** metalowe materiały budowlane zawarte w tej klasie, rury i rurki stalowe i z metali kolorowych, króćce do rur, złączki do rur, rygły i zawory do rurociągów, zawory zaporowe, armatura do

przewodów metalowych w tym z metali kolorowych, armatura do przewodów wskazująca i oddzielająca, płynowskazy, rury i przewody do instalacji centralnego ogrzewania, wentylacyjnych, wodnych i sanitarnych, metalowe przewody drenażowe, korki, zakrętki metalowe, kołnierze metalowe, osłony do rur, uszczelniacze, osadniki, **11** urządzenia do ogrzewania, wytwarzania pary, wentylacji, klimatyzacji, zaopatrzenia w wodę, instalacje sanitarne, armatura do urządzeń oraz instalacji wodnych i gazowych zapewniających bezpieczeństwo, instalacje do dystrybucji wody, filtry jako części instalacji wodnych, gazowych, sanitarnych i klimatyzacji, uszczelniacze filtrów armatura bezpieczeństwa i regulacyjna do instalacji gazowych, wodnych, klimatyzacji, kotły grzewcze, rury do kotłów grzewczych, grzejniki, hydranty, kanały kominowe, kominy, wyciągi kominowe, odpowietrzacze do parowej instalacji grzewczej, piece grzewcze i armatura do nich, przewody do instalacji gazowych, wodnych sanitarnych, grzewczych, klimatyzacji, zawory mieszalnikowe, zawory regulujące poziom w zbiornikach, zawory termostatyczne, **19** niemetalowe: rury, przewody ciśnieniowe, rury drenażowe, zawory do rur niemetalowych, kształtki rurowe, rury wodociągowe, do instalacji sanitarnych, do instalacji grzewczych, do klimatyzacji rury kamionkowe, armatura kamionkowa, **35** usługi w zakresie sprzedaży hurtowej i detalicznej wymienionych towarów: metalowe materiały budowlane zawarte w tej klasie, rury i rurki stalowe i z metali kolorowych, króćce do rur, złączki do rur, rygle i zawory do rurociągów, zawory zaporowe, armatura do przewodów metalowych w tym z metali kolorowych, armatura wskazująca i oddzielająca, płynowskazy, rury i przewody do instalacji centralnego ogrzewania, wentylacyjnych, wodnych i sanitarnych, metalowe przewody drenażowe, korki, zakrętki metalowe, kołnierze metalowe, osłony do rur, uszczelniacze, osadniki, urządzenia do ogrzewania, wytwarzania pary, wentylacji, klimatyzacji, zaopatrzenia w wodę, instalacje sanitarne, armatura do urządzeń oraz instalacji wodnych i gazowych zapewniających bezpieczeństwo, instalacje do dystrybucji wody, filtry jako części instalacji wodnych, gazowych, sanitarnych i klimatyzacji, uszczelniacze filtrów armatura bezpieczeństwa i regulacyjna do instalacji gazowych, wodnych, klimatyzacji, kotły grzewcze, rury do kotłów grzewczych, grzejniki, hydranty, kanały kominowe, kominy, wyciągi kominowe, odpowietrzacze do parowej instalacji grzewczej, piece grzewcze i armatura do nich, przewody do instalacji gazowych, wodnych sanitarnych, grzewczych, klimatyzacji, zawory mieszalnikowe, zawory regulujące poziom w zbiornikach, zawory termostatyczne, niemetalowe: rury, przewody ciśnieniowe, rury drenażowe, zawory do rur niemetalowych, kształtki rurowe, rury wodociągowe, do instalacji sanitarnych, do instalacji grzewczych, do klimatyzacji rury kamionkowe, armatura kamionkowa.

(111) **189339** (220) 2005 01 17 (210) 290017
 (151) 2007 04 16 (441) 2005 05 02
 (732) „CONECO” Sp. z o.o., Częstochowa, PL.
 (540)



Kolor znaku: ciemnoniebieski, niebieski

(531) 27.5.1, 29.1.12
 (510), (511) **12** siatki bagażowe do pojazdów, wózki bagażowe, wózki dziecięce, wózki golfowe, koła pojazdów, kółka samonastawne do wózków, krzeselka bezpieczeństwa dla dzieci do pojazdów, podwozia pojazdów, pokrycia wózków dziecięcych spacerowych, wózki spacerowe dziecięce, pokrycia stałe wózków dziecięcych, budki do wózków dziecięcych spacerowych, wózki na zakupy, **18** nosidełka dla dzieci, parasole, parasolki, plecaki, siatki na zakupy, torby na kółkach, torby podróżne na ubranie, torby na zakupy, torby podróżne, torby turystyczne, torby plażowe, **20** meble dla dzieci, ozdoby z tworzyw sztucznych do artykułów spożywczych, chodziki dla dzieci, wysokie krzesła dla dzieci, dzieła sztuki z drewna, wosku, gipsu lub tworzyw sztucznych, figurki z drewna, wosku lub tworzyw sztucznych, kojce dla dzieci, kolebki, kołyski, lustra, łóżka dla dzieci, materace do łóżek, ramy do obrazów, wieszaki na odzież, pojemniki do pakowania z tworzyw sztucznych, skrzynie niemetalowe, skrzynki na zabawki, **28** balony do zabawy, domki dla lalek, wózki dla lalek, zabawki, gry automatyczne lub na żetony, gry planszowe, gry towarzyskie, huśtawki, karty do gry, klocki jako zabawki, ubranka dla lalek, łóż-

ka dla lalek, lamigłówek, ozdoby choinkowe z wyjątkiem artykułów oświetleniowych i słodyczy, przyrządy do ćwiczeń fizycznych, sanki, układanki, choinki z materiałów syntetycznych, stojaki do choinek, **35** agencje importowo-eksportowe, agencje reklamowe, dystrybucja materiałów reklamowych, organizowanie wystaw w celach handlowych lub reklamowych, wyszukiwanie informacji w plikach komputerowych dla osób trzecich, pokazy towarów, promocja sprzedaży dla osób trzecich, reklama za pośrednictwem sieci komputerowej, reklamy, rozpowszechnianie ogłoszeń reklamowych, wyszukiwanie komputerowych baz danych, usługi zaopatrzenia osób trzecich jako zakupy produktów usług dla innych przedsiębiorstw, zgrupowanie na rzecz osób trzecich różnych towarów pozwalające nabywcy wygodnie oglądać i kupować te towary na stronie Web dotyczącej sprzedaży mebli dla dzieci, wózków dziecięcych, krzesełek bezpieczeństwa dla dzieci, toreb, galanterii, zabawek, gier, towarów dla dzieci, zgrupowanie na rzecz osób trzecich różnych towarów pozwalające nabywcy wygodnie oglądać i kupować te towary w sklepie i hurtowni z meblami dla dzieci, wózkami dziecięcymi, krzeselkami bezpieczeństwa dla dzieci, torbami, galanterią, zabawkami, gramami, towarami dla dzieci.

(111) **189340** (220) 2005 02 04 (210) 290701
 (151) 2007 04 02 (441) 2005 05 16
 (732) Zakład Produkcji Cukierniczej „CUKROMIX - BIS”
 Spółka z o.o., Ropczyce, PL.
 (540)



(531) 19.3.3
 (510), (511) **30** cukierki, słodziki.

(111) **189341** (220) 2000 10 16 (210) 225581
 (151) 2007 04 04
 (732) Burling Ltd., Road Town, VG.
 (540)

bossini

(531) 27.5
 (510), (511) **25** odzież, obuwie, nakrycia głowy.

(111) **189342** (220) 2003 02 17 (210) 261125
 (151) 2007 03 02 (441) 2003 08 25
 (732) „PANOLSKI” Spółka z ograniczoną odpowiedzialnością,
 Łódź, PL.

(540) Pan Olski
 (510), (511) **29** mięso, ryby nieżywe, nieżywe owoce morza jak krewetki, langusty, małże, drób nieżywy, przetwory owocowe, warzywno i mięsne, nabiał, oleje i tłuszcze jadalne, **30** kawa, herbata, kakao, cukier, ryż, mąka i produkty zbożowe, chleb, wyroby cukiernicze, lody, miód, syropy, przyprawy, **31** rośliny zbożowe, ziarna, produkty rolne, ogrodnicze i leśne, owoce i warzywa, rośliny, kwiaty, zioła, karma dla zwierząt, **32** piwo, wody mineralne i gazowane, napoje bezalkoholowe.

(111) **189343** (220) 2003 05 19 (210) 264899
 (151) 2007 03 09 (441) 2003 12 01
 (732) PRAXIS Sp. z o.o., Kamienna Góra, PL.
 (540) TYTOŃ ŻŁOTY
 (510), (511) **34** wyroby tytoniowe.

(111) **189344** (220) 2004 05 17 (210) 280810
 (151) 2007 05 11 (441) 2004 08 23

(732) PRZEDSIĘBIORSTWO EKOLOGICZNE „EKOFLORA”, Kraśnik, PL.
(540) FRUKTOFLORA
(510), (511) 01 nawóz.

(111) 189345 (220) 2004 06 22 (210) 282267
(151) 2007 05 07 (441) 2004 10 04
(732) „IZOLEX” Spółka z o.o., Skarszewy, PL.
(540)



Kolor znaku: biały, czarny, zielony

(531) 27.5.1, 29.1.3
(510), (511) 01 preparaty do konserwacji dachówki, preparaty do impregnowania cementu, produkty do konserwacji murów, preparaty przeciwwilgociowe konstrukcji murowanych, 17 substancje do izolacji przeciwwilgociowych budynków, powłoki i materiały izolacyjne, związki chemiczne do uszczelniania przecieków, materiały uszczelniające, uszczelnienia wodoodporne, dyspersyjna masa asfaltowo-kauczukowa, uszczelnienia zapobiegające przeciekowi wody, 19 materiały budowlane, powłoki dachowe nie bitumiczne, pokrycia niemetalowe.

(111) 189346 (220) 2004 06 24 (210) 282352
(151) 2007 05 07 (441) 2004 10 04
(732) „CHŁODNIA OLSZTYN” Spółka z o.o., Olsztyn, PL.
(540)



(531) 26.7.1, 26.11.3, 27.5.1
(510), (511) 30 lody spożywcze.

(111) 189347 (220) 2004 06 24 (210) 282353
(151) 2007 05 07 (441) 2004 10 04
(732) „CHŁODNIA OLSZTYN” Spółka z o.o., Olsztyn, PL.
(540)



(531) 26.7.1, 26.11.3, 27.5.1
(510), (511) 30 lody spożywcze.

(111) 189348 (220) 2004 06 24 (210) 282354
(151) 2007 05 07 (441) 2004 10 04
(732) „CHŁODNIA OLSZTYN” Spółka z o.o., Olsztyn, PL.
(540)

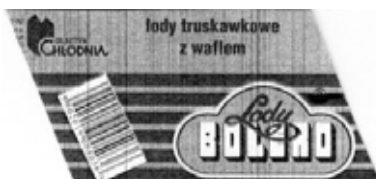

(531) 26.7.1, 26.11.3, 27.5.1
(510), (511) 30 lody spożywcze.

(111) 189349 (220) 2004 07 12 (210) 283059
(151) 2007 01 16 (441) 2004 10 18

(732) Częstochowska Wytwórnia Pudełek i Opakowań „KARTODRUK” Sp. z o.o., Częstochowa, PL.
(540)



Kolor znaku: żółty, czarny, zielony

(531) 26.4.9, 26.4.11, 26.15.9, 27.5.1, 29.1.13
(510), (511) 16 pudełka kartonowe lub papierowe, 20 pudełka drewniane lub z tworzywa sztucznego, 42 projektowanie opakowań.

(111) 189350 (220) 2004 07 16 (210) 283354
(151) 2007 02 19 (441) 2004 10 18
(732) Biuro Turystyki „Jaworzyna TOUR” Wojciech Franciszek Kaczmarczyk, Kraków, PL.
(540)



Kolor znaku: czarny, szary, biały

(531) 7.1.8, 9.1.10, 27.5.1, 29.1.13
(510), (511) 35 usługi reklamowe, biurowe, organizowanie targów i wystaw w celach handlowych bądź reklamowych, reprezentowanie interesów osób trzecich w działalności gospodarczej, przedstawicielstwo handlowe podmiotów zagranicznych w kraju, prowadzenie sklepów i hurtowni z meblami, wyposażeniem biurowym, komputerami oraz sprzętem telekomunikacyjnym, usługi kserograficzne, 36 usługi związane z ubezpieczeniem w trakcie transportu ludzi, obrót nieruchomościami, 39 organizowanie krajowych i zagranicznych: podróży, przejazdów, wszelkiego typu imprez turystycznych, wycieczek, organizacja przewozu wszelkimi środkami transportu, wypożyczanie samochodów, prowadzenie biur podróży i turystycznych, pilotowanie wycieczek, informacja dotycząca podróży, taryf, rozkładu jazdy, sposobów transportu, towarów transport drogowy, 41 kształcenie ustawiczne dorosłych, usługi edukacyjne dla dzieci, nauka języków obcych, prowadzenie usług rozrywkowych, szkolenia, usługi fotograficzne ujęte w tej klasie, organizowanie zajęć rekreacyjnych, sportowych, organizowanie seminariów, narad, konferencji, sympozjów, pokazów, warsztatów, kursów, zabaw i przyjęć okolicznościowych (w zakresie rozrywki), 43 rezerwacja pokoi w hotelach i pensjonatach oraz kwater przez biura podróży, organizowanie obozów wakacyjnych (usługi zakwaterowania), prowadzenie: hoteli, moteli, pensjonatów, placówek gastronomicznych, catering.

(111) 189351 (220) 2004 07 16 (210) 283355
(151) 2007 02 21 (441) 2004 10 18
(732) Biuro Turystyki „Jaworzyna TOUR” Wojciech Franciszek Kaczmarczyk, Kraków, PL.
(540)



Kolor znaku: granatowy, żółty, biały

(531) 26.2.7, 27.5.1, 29.1.12
(510), (511) 35 usługi reklamowe, biurowe, organizowanie targów i wystaw w celach handlowych bądź reklamowych, reprezentowanie interesów osób trzecich w działalności gospodarczej, przedstawicielstwo handlowe podmiotów zagranicznych w kraju, prowadzenie sklepów i hurtowni z meblami, wyposażeniem biurowym, komputerami oraz sprzętem telekomunikacyjnym, usługi kserograficzne, 36 usługi związane z ubezpieczeniem w trakcie transportu ludzi,

obrót nieruchomości, **39** organizowanie krajowych i zagranicznych: podróży, przejazdów, wszelkiego typu imprez turystycznych, wycieczek, organizacja przewozu wszelkimi środkami transportu, wypożyczanie samochodów, prowadzenie biur podróży i turystycznych, pilotowanie wycieczek, informacja dotycząca podróży, taryf, rozkładu jazdy, sposobów transportu, towarowy transport drogowy, **41** kształcenie ustawiczne dorosłych, usługi edukacyjne dla dzieci, nauka języków obcych, prowadzenie usług rozrywkowych, szkolenia, usługi fotograficzne ujęte w tej klasie, organizowanie zajęć rekreacyjnych, sportowych, organizowanie seminariów, narad, konferencji, sympozjów, pokazów, warsztatów, kursów, zabaw i przyjęć okolicznościowych (w zakresie rozrywki), **43** rezerwacja pokoi w hotelach i pensjonatach oraz kwater przez biura podróży, organizowanie obozów wakacyjnych (usługi zakwaterowania), prowadzenie: hoteli, moteli, pensjonatów, placówek gastronomicznych, catering.

(111) **189352** (220) 2004 07 24 (210) 283642
 (151) 2007 04 23 (441) 2004 11 02
 (732) Przedsiębiorstwo Handlowe „STAŃCZYK” Jarosław Stańczyk, Zduńska Wola, PL.
 (540)



Kolor znaku: niebieski, biały, czarny
 (531) 1.5.1, 1.15.3, 27.5.1, 29.1.13
 (510), (511) **09** akumulatory elektryczne do pojazdów i ogniwa elektryczne.

(111) **189353** (220) 2004 07 30 (210) 283875
 (151) 2007 02 02 (441) 2004 11 02
 (732) Firma Handlowo-Usługowa „GUZICZEK” Halina Politańska, Częstochowa, PL.
 (540)



Kolor znaku: szafirowy, pomarańczowy, biały
 (531) 9.5.10, 26.4.2, 27.5.1, 29.1.12
 (510), (511) **06** wieszaki na ubrania metalowe, zamki do toreb metalowe, **08** nożyczki krawieckie, **16** folie z tworzyw sztucznych do pakowania, **20** wieszaki na ubrania, **22** nici jedwabne, **23** nici elastyczne do celów włókienniczych, nici kauczukowe do celów włókienniczych, nici z tworzyw sztucznych do celów włókienniczych, **24** tkaniny do celów włókienniczych, tkaniny elastyczne, tkaniny bawełniane cienkie, tkaniny wełniane, tkaniny obiciowe, **25** podszewki jako elementy ubrań, wkładki wewnętrzne (do ubrań, odzieży), **26** nici złote lub srebrne do haftowania, guziki, poduszeczki na igły, pudełka na igły, zamki błyskawiczne, wkładki sztywne do kołnierzyków, igły do szycia, igły szewskie, igły do cerowania, etui na igły, kasetki na igły, sznurek odzieżowy, szpilki, napy metalowe, **40** usługi w zakresie pikowania tkanin.

(111) **189354** (220) 2004 09 29 (210) 285963
 (151) 2007 04 23 (441) 2005 01 10
 (732) FIRLEJE Spółka z o.o., Warszawa, PL.
 (540)



(531) 1.1.1, 26.2.1, 27.5.1

(510), (511) **35** usługi agencji reklamowych, dystrybucja materiałów reklamowych, rozpowszechnianie materiałów reklamowych, organizowanie targów w celach handlowych, profesjonalne zarządzanie działalnością artystyczną, **39** usługi biur turystycznych, agencji turystycznych, organizowanie wycieczek, organizowanie podróży, **41** usługi agencji wynajmowania modeli do pozowania artystom, usługi artystów teatralnych, usługi związane z organizowaniem i obsługą dyskotek, produkcja filmów, usługi klubowe, usługi w zakresie poprawiania kondycji zdrowotnej, organizacja i obsługa konferencji i kongresów, usługi związane z organizacją wypoczynku, usługi organizowania obozów sportowych, obozów wakacyjnych i zawodów sportowych, obsługa urządzeń sportowych, organizowanie balów i przyjęć, usługi planowania przebiegu przyjęć, organizowanie i prowadzenie seminariów, konferencji, kongresów, sympozjów, zjazdów, usługi parków rozrywki, usługi wypożyczania sprzętu sportowego i do nurkowania.

(111) **189355** (220) 2004 09 30 (210) 286022
 (151) 2007 04 05 (441) 2005 01 10
 (732) „Sound of Music” Spółka z ograniczoną odpowiedzialnością, Warszawa, PL.
 (540)



Kolor znaku: żółty, brązowy, czarny
 (531) 8.3.8, 27.5.1, 29.1.13
 (510), (511) **29** sery, **35** organizowanie targów w celach handlowych lub reklamowych, organizowanie wystaw w celach handlowych lub reklamowych, pokazy towarów, rozpowszechnianie materiałów reklamowych i próbek, promocja sprzedaży dla osób trzecich, wynajmowanie powierzchni na cele reklamowe, reklamy, publikowanie tekstów reklamowych, rozpowszechnianie ogłoszeń reklamowych, **41** organizowanie i prowadzenie konferencji, organizowanie i prowadzenie kongresów, organizowanie i prowadzenie seminariów, organizowanie i prowadzenie sympozjów, organizowanie i prowadzenie zjazdów, organizowanie konkursów edukacyjnych lub rozrywkowych, organizowanie wystaw z dziedziny kultury lub edukacji, organizowanie balów, organizowanie przyjęć, w tym części rozrywkowej, publikowanie tekstów innych niż reklamowe.

(111) **189356** (220) 2004 10 19 (210) 286741
 (151) 2007 04 13 (441) 2005 01 24
 (732) Przedsiębiorstwo Produkcyjno Handlowo Usługowe ORTEL, Małgorzata Ortel, Baby, PL.
 (540)

Maurice Olbert

(531) 27.5.1
 (510), (511) **25** odzież, nakrycia głowy, obuwie, skarpety, rajstopy.

(111) **189357** (220) 2004 12 02 (210) 288348
 (151) 2007 05 08 (441) 2005 03 07
 (732) „YORK” HURTOWNIA Grzegorz Sułowski, Radom, PL.
 (540) MONTANA
 (510), (511) **24** tkaniny.

(111) **189358** (220) 2004 12 06 (210) 288486
 (151) 2007 02 21 (441) 2005 03 21
 (732) „EWAMEX” Krawiectwo Konfekcyjne, Stanisław Marczał, Chojnice, PL.
 (540)



(531) 26.11.1, 27.5.1

(510), (511) **25** odzież damska, odzież męska, **40** krawiectwo, prętki odzieży, krojenie tkanin, **42** projektowanie nowych modeli i wzorów odzieży.

(111) **189359** (220) 2005 02 09 (210) 290888
(151) 2007 04 27 (441) 2005 05 16
(732) Politechnika Warszawska, Warszawa, PL.
(540)

Portal „Polibuda.info”

(531) 24.17.25, 27.5.1
(510), (511) **38** internetowy serwis informacyjny.

(111) **189360** (220) 2005 02 23 (210) 291507
(151) 2007 04 25 (441) 2005 05 30
(732) BA Booking Agency Stanisław Trzciniński, Warszawa, PL.
(540)

PINaCoLaDa

(531) 27.5.1
(510), (511) **09** dyski kompaktowe audio-wideo, dyski do rejestracji dźwięku, dyski kompaktowe nośniki danych, płyty fonograficzne, płyty cd i dvd z katalogami reklamowymi, **35** usługi reklamowe, w tym: reklama uliczna, plakaty reklamowe, reklama radiowa i telewizyjna oraz za pośrednictwem sieci komputerowych, a w szczególności Internetu, P.O.S., reklama korespondencyjna oraz rozpowszechnianie materiałów reklamowych w inny sposób, uaktualnianie i publikowanie tekstów reklamowych, planowanie działalności reklamowej, w szczególności w zakresie produkcji i tworzenia kompozycji muzycznych, pomoc i doradztwo w prowadzeniu działalności gospodarczej, profesjonalne zarządzanie działalnością artystyczną, prowadzenie sklepu/hurtowni oraz promocja i pośrednictwo sprzedaży na rzecz osób trzecich produktów reklamowych, muzycznych, filmowych, **41** planowanie, organizowanie i prowadzenie festiwalu, zjazdów, koncertów, wystaw, konkursów, przyjęć i innych imprez rozrywkowych, w szczególności muzycznych lub związanych z muzyczną działalnością artystyczną, wystawianie, organizowanie i realizacja spektakli, produkcja muzyki, w szczególności w związku z wydawaniem płyt muzycznych, produkcja i montaż rozrywkowych programów telewizyjnych i radiowych, produkcja i dystrybucja taśm wideo [filmowanie], usługi związane z organizacją i obsługą dyskotek oraz imprez klubowych, świadczenie usług rozrywkowych, w tym rozpowszechnianie informacji o imprezach rozrywkowych, usługi klubowe inne, usługi w zakresie tworzenia kompozycji muzycznych, usługi studia nagrań, publikowanie tekstów innych niż reklamowe, tworzenie, publikacja i rozpowszechnianie zdjęć w telewizji, gazetach i czasopiśmie oraz za pośrednictwem sieci informatycznych, a w szczególności Internetu, **42** doradztwo w zakresie własności intelektualnej, zarządzanie prawami autorskimi, licencjonowanie własności intelektualnej, usługi związane z bezpieczeństwem własności intelektualnej.

(111) **189361** (220) 2005 02 23 (210) 291524
(151) 2007 04 24 (441) 2005 05 30
(732) „APOLLO ELECTRONICS” Sp. z o.o., Warszawa, PL.
(540) DECT
(510), (511) **09** aparaty telefoniczne, przewody telefoniczne, słuchawki telefoniczne, telefony przenośne.

(111) **189362** (220) 2005 03 25 (210) 292962
(151) 2007 05 11 (441) 2005 06 27
(732) FIRMA KLIMATEST PRZEMYSŁAW TRZYNADŁOWSKI, Wrocław, PL.
(540)

Klimatest

Kolor znaku: ciemnobrązowy
(531) 26.11.1, 27.5.1, 29.1.7

(510), (511) **35** zebranie w jednym miejscu z korzyścią dla innych różnorodnych towarów branży przemysłowej a zwłaszcza urządzenia klimatyzacyjne, wentylacyjne, aparaty do suszenia, i chłodzenia, instalacje sanitarne, grzewcze i do ochrony środowiska, instrumenty i przyrządy pomiarowe, kontrolne, badawcze, testujące i nawigacyjne umożliwiające klientom oglądanie tych towarów w dogodny sposób i ich nabywanie, w specjalistycznym sklepie również poprzez Internet, prowadzenie pośrednictwa w transakcjach handlowych dla innych przedsiębiorstw oraz prowadzenie przedstawicielstw handlowych podmiotów zagranicznych w kraju, reklamowanie, organizowanie targów i wystaw w celach handlowych, zaopatrywanie osób trzecich (zakupy produktów i usług), organizowanie i pomoc w prowadzeniu działalności gospodarczej, prowadzenie interesów osób trzecich w zakresie promocji i reklamy ich wyrobów, usługi w zakresie prowadzenia agencji eksportowo importowych, usługi w zakresie informacji handlowej oraz organizowania i kierowania działalnością gospodarczą, usługi badania rynku i opinii publicznej, **37** instalowanie, konserwacja oraz naprawa urządzeń do klimatyzacji, ogrzewania, zamrażania, suszenia i ochrony środowiska oraz instrumentów i przyrządów pomiarowych kontrolnych, badawczych, testujących, nawigacyjnych i ratowniczych.

(111) **189363** (220) 2005 04 07 (210) 293434
(151) 2007 04 04 (441) 2005 07 11
(732) „GELLWE” Spółka z o.o., Zabierzów, PL.
(540)



Kolor znaku: szafirowy, brązowy, żółty, biały, czerwony, zielony, niebieski

(531) 3.5.19, 5.3.7, 8.7.1, 11.3.1, 11.3.2, 25.1.15, 27.5.1, 29.1.15
(510), (511) **30** czekolada, napoje czekoladowe, kawowe i kakaowe z mlekiem, kakao, wyroby z kakao, napoje na bazie kakao, kawy, czekolady.

(111) **189364** (220) 2005 04 25 (210) 294227
(151) 2007 05 10 (441) 2005 08 08
(732) „TOP - VITRO” Sp. z o.o., Marki, PL.
(540)



Kolor znaku: czerwony, biały, szary

(531) 26.4.2, 27.5.1, 29.1.13
(510), (511) **14** artykuły gospodarstwa domowego z metali szlachetnych, **21** artykuły gospodarstwa domowego nie z metali szlachetnych.

(111) **189365** (220) 2005 04 28 (210) 294351
(151) 2007 04 26 (441) 2005 08 08
(732) Biofarm Sp. z o.o., Poznań, PL.
(540) BIOPANTOL

(510), (511) **05** produkty farmaceutyczne: leki, środki dezynfekcyjne do celów chemicznych lub medycznych, odkażające, produkty weterynaryjne, dietetyczne środki medyczne, produkty sanitarne: materiały opatrunkowe, plastry, podpaski higieniczne, żywność dla niemowląt.

(111) **189366** (220) 2005 04 28 (210) 294352
(151) 2007 04 26 (441) 2005 08 08

(732) Biofarm Sp. z o.o., Poznań, PL.

(540) BIOTRADIL

(510), (511) **05** produkty farmaceutyczne: leki, środki dezynfekcyjne do celów chemicznych lub medycznych, odkażające, produkty weterynaryjne, dietetyczne środki medyczne, produkty sanitarne: materiały opatrunkowe, plastry, podpaski higieniczne, żywność dla niemowląt.

(111) **189367** (220) 2005 04 29 (210) 294406

(151) 2007 04 12 (441) 2005 08 08

(732) AXEL SPRINGER POLSKA Spółka z o.o., Warszawa, PL.

(540)



Kolor znaku: czerwony, biały

(531) 27.5.1, 29.1.1, 29.1.6

(510), (511) **16** dzienniki, czasopisma, gazety, książki, kalendarze, katalogi, fotografie, publikacje, informatory, dodatki magazynowe do gazet, **35** publikowanie tekstów reklamowych, rozpowszechnianie materiałów reklamowych, służby informacyjne, **41** reportaże, publikowanie tekstów innych niż reklamowe, publikowanie zdjęć, wydawanie gazet, organizowanie szkoleń z zakresu dziennikarstwa.

(111) **189368** (220) 2005 04 29 (210) 294414

(151) 2007 05 08 (441) 2005 08 08

(732) „INCO-VERITAS” Spółka Akcyjna, Warszawa, PL.

(540) REMOSOL

(510), (511) **02** środki do usuwania farb i lakierów, **03** środki myjąco-czyszczące.

(111) **189369** (220) 2005 05 02 (210) 294530

(151) 2007 04 27 (441) 2005 08 08

(732) HLB Frąckowiak i Wspólnicy Sp. z o.o., Poznań, PL.

(540)



Kolor znaku: biały, granatowy

(531) 26.4.1, 27.5.1, 29.1.12

(510), (511) **35** doradztwo specjalistyczne w sprawach działalności gospodarczej, doradztwo w zakresie organizowania i prowadzenia działalności gospodarczej, doradztwo w zakresie zarządzania, ekspertyzy w zakresie działalności gospodarczej, przygotowywanie zeznań podatkowych, prowadzenie ksiąg, sporządzanie list płac, audyt akt osobowych pracowników, sprawozdawczość skarbową oraz ZUS, przygotowywanie zeznań podatkowych, dostęp do ksiąg rachunkowych w trybie on-line, rachunkowość, przegląd ksiąg rachunkowych, audyt sprawozdań finansowych zgodny z polskimi Normami Wykonywania Zawodu oraz Międzynarodowymi Standardami Audytu, audyt planu połączeń oraz przekształceń spółek, audyt porównywalności sprawozdań finansowych do prospektu informacyjnego lub memorandum informacyjnego, audyt nakładu i dystrybucji prasy, analizy kosztów, organizacja rachunku kosztów, audyt prac audytorskich innego audytora, inwentaryzacja składników majątku trwałego, planowanie finansowe i wyceny, opracowywanie części finansowej prospektów emisyjnych, administracja finansowa, **36** audyty podatkowe, doradztwo podatkowe, due dilligence, wspomaganie w trakcie postępowań kontrolnych, odwoławczych i przed sądem administracyjnym, tworzenie i przekształcanie podmiotów, doradztwo w fuzjach i przejęciach, doradztwo w inwestycjach zagranicznych, doradztwo w zakresie prawa celnego i dewizowego, usługi konsultingowe - doradztwo, konsultacje w zakresie rachunkowości, przy-

gotowywanie dokumentacji podatkowych, organizacja systemów ewidencji podatkowych wspomagających zarządzanie, planowanie optymalnych systemów wynagradzania, **41** organizowanie i obsługa konferencji, szkolenia w zakresie rachunkowości, organizowanie i prowadzenie seminariów i sympozjów, **42** projektowanie narzędzi informatycznych wspomagających obliczenia finansowe.

(111) **189370** (220) 2005 05 05 (210) 294620

(151) 2007 04 20 (441) 2005 08 08

(732) Wyeth, Madison, US.

(540) RYSTEON

(510), (511) **05** preparaty farmaceutyczne do leczenia raka oraz do leczenia chorób i zaburzeń centralnego układu nerwowego, farmaceutyczne preparaty przeciwzapalne.

(111) **189371** (220) 2005 05 05 (210) 294621

(151) 2007 04 20 (441) 2005 08 08

(732) Wyeth, Madison, US.

(540) TORIMA

(510), (511) **05** preparaty farmaceutyczne do leczenia raka oraz do leczenia chorób i zaburzeń centralnego układu nerwowego, farmaceutyczne preparaty przeciwzapalne.

(111) **189372** (220) 2005 05 11 (210) 294810

(151) 2007 04 23 (441) 2005 08 22

(732) Zakład Produkcyjno-Usługowy „NIPPLEX” Halina Bogusz, Czerśl, PL.

(540)



Kolor znaku: biały, czerwony, czarny

(531) 26.4.2, 27.5.1, 29.1.1, 29.1.6, 29.1.8

(510), (511) **25** bielizna męska i damska.

(111) **189373** (220) 2005 05 13 (210) 294922

(151) 2007 05 04 (441) 2005 08 22

(732) BANK GOSPODARSTWA KRAJOWEGO, Warszawa, PL.

(540)



Kolor znaku: ciemnobrązowy

(531) 27.5.1, 29.1.7

(510), (511) **36** pełen zakres usług bankowych krajowych i zagranicznych.

(111) **189374** (220) 2005 05 13 (210) 294923

(151) 2007 05 04 (441) 2005 08 22

(732) BANK GOSPODARSTWA KRAJOWEGO, Warszawa, PL.

(540)

BANK GOSPODARSTWA KRAJOWEGO

Kolor znaku: ciemnobrązowy

(531) 27.5.1, 29.1.7

(510), (511) **36** pełen zakres usług bankowych krajowych i zagranicznych.

(111) **189375** (220) 2005 05 16 (210) 295012

(151) 2007 05 09 (441) 2005 08 22

(732) BIOEFEKT Spółka z ograniczoną odpowiedzialnością, Lubiatów, PL.

(540)

MELfeed

Kolor znaku: czerwony, czarny

(531) 27.5.1, 29.1.12

(510), (511) **30** melasa, **31** pasze, pasze z dodatkami melasy, pasze z dodatkiem wywaru gorzelnianego, pasze z dodatkiem produktów ubocznych przemysłu drożdżowego.(111) **189376** (220) 2005 05 18 (210) 295231

(151) 2007 03 12 (441) 2005 08 22

(732) PPHU „START” Alfred Mateja, Radwanice, PL.

(540)



(531) 1.1.1, 23.3.1, 23.3.15, 26.7.25, 26.11.3

(510), (511) **13** broń palna, broń palna sygnalizacyjna, pistolety, pistolety, rewolwery, rakiety, splotki błyskowe, strzelby myśliwskie, strzelnice, paralizatory, pirotechnika-fajerwerki, race świetlne, **28** splotki błyskowe jako zabawki.(111) **189377** (220) 2005 05 19 (210) 295302

(151) 2007 03 29 (441) 2005 08 22

(732) WYBOROWA S.A., Poznań, PL.

(540) HEROLD

(510), (511) **33** napoje alkoholowe.(111) **189378** (220) 2005 05 23 (210) 295412

(151) 2007 05 07 (441) 2005 09 05

(732) Zakłady Dziewiarskie „MEWA” Spółka Akcyjna, Biłgoraj, PL.

(540)

SECRET

Kolor znaku: różowy

(531) 27.5.1, 29.1.1

(510), (511) **25** bielizna, ubiory.(111) **189379** (220) 2005 05 23 (210) 295421

(151) 2007 05 07 (441) 2005 09 05

(732) Zakłady Chemiczne „ORGANIKA-AZOT” Spółka Akcyjna, Jaworzno, PL.

(540) KUPROMET

(510), (511) **05** fungicydy.(111) **189380** (220) 2005 05 23 (210) 295422

(151) 2007 05 07 (441) 2005 09 05

(732) Zakłady Chemiczne „ORGANIKA-AZOT” Spółka Akcyjna, Jaworzno, PL.

(540) KUPROSAL

(510), (511) **05** fungicydy.(111) **189381** (220) 2005 06 24 (210) 296938

(151) 2007 04 26 (441) 2005 10 03

(732) Ewa Bień, Kraków, PL.

(540)

ewa bien 

Kolor znaku: czerwony, biały

(531) 2.9.1, 27.5.1, 29.1.1

(510), (511) **25** bielizna osobista: biustonosze, figi, gorsety, body, kostiumy kąpielowe, **35** usługi w zakresie prowadzenia sklepów detalicznych z bielizną i kostiumami kąpielowymi, **42** projektowanie bielizny, kostiumów kąpielowych i dodatków krawieckich.(111) **189382** (220) 2005 08 31 (210) 299519

(151) 2007 04 26 (441) 2005 12 12

(732) TOMA Sp. z o.o., Wysogotowo k/Poznań, PL.

(540)

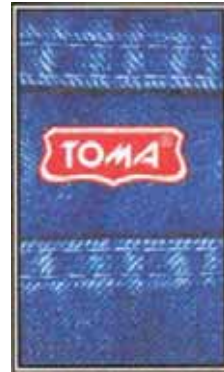

Kolor znaku: biały, czerwony w odcieniach, niebieski w odcieniach

(531) 9.1.11, 25.1.15, 27.5.1, 29.1.13

(510), (511) **16** artykuły biurowe: wszystkie typy przyborów do pisanja, malowania, rysowania, szkicowania, uwydatniania kolorem, markery i wkłady do nich, kulkowe markery i wkłady do nich, korektory, ołówki, automatyczne ołówki i wkłady do nich, długopisy, cienkopisy i wkłady do nich, zakreślacze, wymazywacze, flamastry, pióra, pióra wieczne i naboje z atramentem, kleje do papieru, temperówki, gumy do wycierania atramentu.(111) **189383** (220) 2006 03 07 (210) 307056

(151) 2007 02 08 (441) 2006 06 12

(732) Przedsiębiorstwo Produkcyjno - Handlowo - Usługowe Fenetra, Bogusław i Marek Kozubal Spółka Jawna, Mrowla, PL.

(540) FENETRA

(510), (511) **29** bulion, koncentraty na bulionie, dżemy, flaki, grzyby konserwowane, przetwory jarzynowe, kapusta kwaszona, ogórki kwaszone, konserwy mięsne, konserwy z warzywami, konserwy z owocami, krostki spożywcze, galaretki mięsne, galaretki owocowe, owoce suszone, owoce konserwowane, owoce kandyzowane, placki ziemniaczane, przecięry owocowe, rośliny strączkowe konserwowane, sałatki owocowe, sałatki warzywne, sałatki warzywno-mięsne, warzywa suszone, warzywa konserwowe i konserwowane, zupy, paszety, **30** galaretki owocowe jako słodczyce, majonezy, naleśniki, paszteciki, pizze, placki, sosy do mięsa, sosy pomidorowe, sosy sałatkowe, **32** aperetify bezalkoholowe, napoje bezalkoholowe, koktajle bezalkoholowe, lemoniada, soki owocowe, soki warzywne, syropy do napojów, wody gazowane, wody niegazowane, wody mineralne.(111) **189384** (220) 2006 05 04 (210) 310383

(151) 2007 05 04 (441) 2006 08 07

(732) ZAKŁADY FARMACEUTYCZNE POLPHARMA S.A., Starogard Gdański, PL.

(540) SINE-SPA

(510), (511) **05** produkty farmaceutyczne.(111) **189385** (220) 2006 07 13 (210) 313154

(151) 2007 05 08 (441) 2006 10 16

(732) Zakłady Farmaceutyczne „POLPHARMA” Spółka Akcyjna, Starogard Gdański, PL.

(540)

ГРИВИКС

(531) 28.5.1

(510), (511) **05** preparaty farmaceutyczne.

(111) **189386** (220) 2006 07 13 (210) 313155
 (151) 2007 05 08 (441) 2006 10 16
 (732) Zakłady Farmaceutyczne „POLPHARMA” Spółka Akcyjna,
 Starogard Gdański, PL.
 (540)

ЭПИДЖИН

(531) 28.5.1
 (510), (511) **05** preparaty farmaceutyczne.

(111) **189387** (220) 2006 07 13 (210) 313156
 (151) 2007 05 08 (441) 2006 10 16
 (732) Zakłady Farmaceutyczne „POLPHARMA” Spółka Akcyjna,
 Starogard Gdański, PL.
 (540)

ТРИГРИМ

(531) 28.5.1
 (510), (511) **05** preparaty farmaceutyczne.

(111) **189388** (220) 2004 06 18 (210) 282130
 (151) 2007 03 21 (441) 2004 09 20
 (732) „DUBIMEX” Zakład Przetwórstwa Mięsa, Spółka Jawna
 Zygmunt Dubielak, Gostynin, PL.
 (540)



Kolor znaku: złoty, zielony
 (531) 26.4.8, 27.5.1, 29.1.2, 29.1.3
 (510), (511) **29** bekon, słonina, buliony i preparaty do jego produkcji, drób i mięso drobiowe, flaki, galaretki jadalne, konserwy mięsne, mięso, ekstrakty mięsne, galaretki mięsne, mięso konserwowane, mięso wieprzowe, pasty do kanapek, pasztety, paszтет z wątróbki, smalec, sosy mięsne, wędliny, szynka i inne artykuły, sałatki owocowe i warzywne, warzywa konserwowane i suszone, mrożone owoce, galaretki owocowe, owoce konserwowane, jaja, sery, mleko, produkty mleczne, ryby, ryby konserwowane, śledzie, potrawy na bazie ryb, **30** chleb, chleb bezdrożdżowy, ciasta, ciasta przekładane mięsem, ciasteczka, ciasto na ciastka, ciasto w proszku, ciasto z owocami, bułki, bułeczki słodkie, wyroby cukiernicze, wiążące środki do kielbas, środki do zmiękczenia mięsa, produkty zbożowe suszone, herbata, makarony, przyprawy, żywność na bazie mąki.

(111) **189389** (220) 2004 08 05 (210) 284080
 (151) 2007 03 14 (441) 2004 11 15
 (732) WERA NOVA s.r.o., Opava, CZ.
 (540)



Kolor znaku: niebieski, biały
 (531) 26.1.2, 27.5.1, 29.1.12
 (510), (511) **29** wyroby mleczarskie, w tym mleko, śmietana, kefir, jogurty, napoje mleczne, sery i masła, **30** lody, **35** zgromadzenie wyrobów mleczarskich, w tym mrożonych oraz lodów w hurtowni i w sklepie, umożliwiające swobodne oglądanie i zakup przez klientów.

(111) **189390** (220) 2004 08 09 (210) 284201
 (151) 2007 02 02 (441) 2004 11 15

(732) PROFI ENAMEL Marek Jankowski - ZPCHR, Wronki, PL.
 (540)

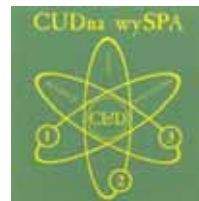

Kolor znaku: żółty, zielony
 (531) 1.13.1, 26.1.6, 27.5.1, 29.1.2, 29.1.3
 (510), (511) **39** usługi w zakresie transportu osobowego, usługi w zakresie pośrednictwa i rezerwacji transportu osobowego, usługi turystyczne w zakresie organizowania wycieczek i zwiedzania, usługi w zakresie wynajmowania: garaży, miejsc parkingowych, samochodów i koni, **41** usługi w zakresie edukacji, usługi w zakresie organizowania i prowadzenia: sympozjów, zjazdów, seminariów, konferencji, kongresów, kursów i balów, usługi w zakresie kultury fizycznej, usługi w zakresie organizowania: obozów sportowych i wakacyjnych, zawodów sportowych, imprez artystycznych, **43** usługi hotelarskie i gastronomiczne, usługi w zakresie rezerwacji kwater i miejsc hotelowych, usługi w zakresie zakwaterowania związanego z organizowaniem obozów wakacyjnych, **44** usługi medyczne, usługi w zakresie fizjoterapii, fizykoterapii i aromaterapii, prowadzenia łaźni i masażu, usługi związane z prowadzeniem salonów fryzjerskich i salonów piękności, usługi sanatoryjne.

(111) **189391** (220) 2004 09 19 (210) 285554
 (151) 2007 01 24 (441) 2004 12 27
 (732) WERA NOVA s.r.o., Opava, CZ.
 (540)



Kolor znaku: beżowy, niebieski, granatowy, biały, niebiesko-szary, popielaty, czekoladowy
 (531) 1.1.1, 8.1.18, 27.5.1, 29.1.14
 (510), (511) **30** lody spożywcze, wyroby lodowe, **35** zgromadzenie wyrobów mleczarskich, w tym mrożonych oraz lodów w hurtowni i w sklepie, umożliwiające swobodne oglądanie i zakup przez klientów.

(111) **189392** (220) 2005 04 13 (210) 293623
 (151) 2007 04 12 (441) 2005 07 25
 (732) „ŚSOUND OF MUSIC” Spółka z o.o., Warszawa, PL.
 (540)



Kolor znaku: czarny, czerwony
 (531) 27.5.1, 29.1.1, 29.1.8
 (510), (511) **35** promocja sprzedaży dla osób trzecich, organizowanie targów w celach handlowych lub reklamowych, reklama telewizyjna, reklama radiowa, badania opinii publicznej, reklama za pośrednictwem sieci komputerowej, rozpowszechnianie materiałów reklamowych (ulotki, prospekty, druki, próbki), wynajmowanie powierzchni na cele reklamowe, uaktualnianie materiału reklamowego, reklamy prasowe, wypożyczenie materiału reklamowego, publikowanie tekstów reklamowych, rozpowszechnianie ogłoszeń reklamowych, reklamy korespondencyjne, organizacja wystaw w celach handlowych lub reklamowych, **38** obsługa telekonferencji, **41** organizowanie balów, organizacja wystaw związanych z kulturą lub edukacją, organizowanie i prowadzenie kongresów, organizowa-

nie i prowadzenie seminariów, organizowanie i obsługa konferencji, planowanie przebiegu przyjęć w części rozrywkowej, organizowanie i obsługa kongresów, informacja o imprezach rozrywkowych.

(111) **189393** (220) 2005 04 25 (210) 294193
 (151) 2007 04 03 (441) 2005 08 08
 (732) JERONIMO MARTINS DYSTRYBUCJA S.A., Poznań, PL.
 (540)



Kolor znaku: zielony i jego odcienie, szary, złoty, biały, czarny, czerwony
 (531) 5.3.11, 7.1.5, 8.7.1, 27.5.1, 29.1.15
 (510), (511) **30** herbaty.

(111) **189394** (220) 2005 04 27 (210) 294303
 (151) 2007 05 07 (441) 2005 08 08
 (732) PMPoland S.A., Jelenia Góra, PL.
 (540) Intelli-Nip
 (510), (511) **07** maszyny i urządzenia dla przemysłu papierniczego.

(111) **189395** (220) 2005 04 27 (210) 294308
 (151) 2007 05 11 (441) 2005 08 08
 (732) Tiens Sp. z o.o., Warszawa, PL.
 (540)



Kolor znaku: czarny, zielony, żółty, szary
 (531) 26.1.2, 27.5.1, 29.1.2, 29.1.3, 29.1.8
 (510), (511) **01** biologiczne preparaty do celów innych niż medyczne, **03** pasta do zębów, kosmetyki, szampony, **05** środki uspakajające.

(111) **189396** (220) 2005 05 10 (210) 294791
 (151) 2007 04 24 (441) 2005 08 22
 (732) Société des Produits Nestlé S.A., Vevey, CH.
 (540)



Kolor znaku: czerwony, złoty
 (531) 26.1.2, 26.11.1, 26.13.25, 27.5.1, 29.1.1, 29.1.2
 (510), (511) **29** mięso, ryby, drób i dziczyzna, ekstrakty mięsne, warzywne i owocowe, buliony, preparaty do sporządzania bulionów, konserwowane, suszone i gotowane owoce i warzywa, zupy, składniki do przygotowywania zup, gotowane dania i części składowe dań zawarte w klasie 29, oleje i tłuszcze jadalne, dżemy, kompoty, mleko, produkty mleczne, **30** budyń, galaretki, kisiel, przyprawy, sosy przyprawowe, potrawy na bazie mąki, makarony, makaroniki, puddingi, słodczy i wyroby cukiernicze.

(111) **189397** (220) 2005 05 12 (210) 294905
 (151) 2007 05 04 (441) 2005 08 22
 (732) Przedsiębiorstwo Produkcyjno-Handlowe „DROMADER” Spółka z o.o., Janikowo, PL.

(540)



Kolor znaku: złoty, czerwony, czarny, biały
 (531) 3.2.13, 26.1.1, 26.1.15, 26.4.2, 26.11.3, 27.5.1, 29.1.14
 (510), (511) **30** wyroby czekoladowe, galanteria czekoladowa, wyroby czekoladowe na bazie ptasiego mleczka, chrupki w czekoladzie, galaretki w czekoladzie, wafle i ciastka w czekoladzie, słodczyce.

(111) **189398** (220) 2005 05 12 (210) 294906
 (151) 2007 05 04 (441) 2005 08 22
 (732) Przedsiębiorstwo Produkcyjno-Handlowe „DROMADER” Spółka z o.o., Janikowo, PL.
 (540)



Kolor znaku: złoty i odcienie, czarny, brązowy i odcienie, żółty i odcienie, szary, biały
 (531) 3.2.13, 5.13.7, 5.13.25, 8.1.21, 8.1.22, 9.1.10, 25.1.15, 26.1.1, 26.1.15, 26.4.2, 26.11.3, 27.5.1, 29.1.14
 (510), (511) **30** wyroby czekoladowe, galanteria czekoladowa, wyroby czekoladowe na bazie ptasiego mleczka.

(111) **189399** (220) 2005 05 12 (210) 294907
 (151) 2007 05 04 (441) 2005 08 22
 (732) Przedsiębiorstwo Produkcyjno-Handlowe „DROMADER” Spółka z o.o., Janikowo, PL.
 (540)



Kolor znaku: złoty i odcienie, biały, czerwony, złoty, brązowy, czarny
 (531) 3.2.13, 8.1.21, 8.1.22, 9.1.10, 25.1.15, 26.1.1, 26.1.15, 26.4.2, 26.11.3, 27.5.1, 29.1.15
 (510), (511) **30** wyroby czekoladowe, galanteria czekoladowa, wyroby czekoladowe na bazie ptasiego mleczka.

(111) **189400** (220) 2005 05 23 (210) 295424
 (151) 2007 05 07 (441) 2005 09 05
 (732) „PIERRE RENÉ” Spółka z o.o., Ustka, PL.
 (540) LET'S MAKE-UP

(510), (511) **03** kredki do brwi, kosmetyki, kosmetyki upiększające, tusze do rzęs, pomadki do ust, dezodoranty, kredki do oczu i ust, olejki do celów kosmetycznych, preparaty kosmetyczne do pielęgnacji skóry, preparaty do makijażu i do demakijażu, lakiery do paznokci, wody kolońskie, mascara, ołówki kosmetyczne, perfumy, szminki, puder do makijażu.

(111) **189401** (220) 2005 02 11 (210) 290974
 (151) 2007 04 13 (441) 2005 05 16

(732) Przedsiębiorstwo Produkcyjno-Handlowo-Usługowe „HORTULUS” Iwona Bigońska, Dobrzyca, PL.

(540) HORTULUS

(510), (511) **09** filmy z materiałami dotyczącymi ogrodnictwa i rolnictwa, magnetyczne i optyczne nośniki danych z materiałami dotyczącymi ogrodnictwa i rolnictwa, programy komputerowe i oprogramowanie dotyczące ogrodnictwa i rolnictwa, **14** amulety, breloczki, emblematy, gadżety okolicznościowe nie występujące w innych klasach, medale, medaliony, monety okolicznościowe, żetony, **16** albumy związane z ogrodnictwem i rolnictwem, broszury związane z ogrodnictwem i rolnictwem, chorągiewki papierowe, emblematy i pieczęcie papierowe, materiały szkoleniowe i instruktażowe związane z ogrodnictwem i rolnictwem, papier, tektura i wyroby z tych materiałów nie ujęte w innych klasach a związane z ogrodnictwem i rolnictwem, wydawnictwa i czasopisma związane z ogrodnictwem i rolnictwem, **19** elementy architektury ogrodowej nie występujące w innych klasach, kamień i wyroby kamieniarskie, **20** artykuły wyposażenia wnętrz nie występujące w innych klasach, meble do domu i ogrodu, **26** dodatki do bukietów nie występujące w innych klasach, kwiaty sztuczne, **35** usługi reklamowe, usługi udostępniania wyżej wymienionych towarów celem ich dogodnego oglądania i nabywania, **43** agroturystyka, gastronomia, hotelarstwo.

(111) **189402** (220) 2000 07 10 (210) 221065
 (151) 2007 02 19

(732) „Lider's K.G.” Spółka z o.o., Stare Lipiny, PL.

(540) GRZYBEK

(510), (511) **30** pieczywo cukiernicze.

(111) **189403** (220) 2004 01 19 (210) 275093
 (151) 2007 03 29 (441) 2004 05 04

(732) ELMAN Sp. z o.o., Elbląg, PL.

(540)



Kolor znaku: biały, czerwony, niebieski

(531) 26.11.3, 27.5.1, 29.1.1, 29.1.4

(510), (511) **09** urzędnicy i przyrządy naukowe, geodezyjne, optyczne, komputery, **35** doradztwo w zakresie działalności gospodarczej, **36** doradztwo w zakresie działalności finansowej, **37** usługi ogólnobudowlane w zakresie obiektów liniowych, rurociągów, linii energetycznych, telekomunikacyjnych, **38** usługi telekomunikacyjne: przesyłanie informacji tekstem i internetem, przekazywanie fonii i wizji, wypożyczanie modemów, **41** nauczanie, kształcenie, organizacja szkoleń, konferencji, sympozjów, konkursy edukacyjne, szkoły z internetem, rozrywka, działalność sportowa i kulturalna, **42** usługi informatyczne: naukowe i techniczne usługi i badania oraz ich projektowanie, przemysłowa analiza i usługi badawcze, projektowanie i rozwój komputerowego sprzętu i oprogramowania, programowanie komputerowe, udostępnianie bazy danych, usługi prawne.

(111) **189404** (220) 2004 03 04 (210) 277182
 (151) 2007 04 16 (441) 2004 06 14

(732) Grzegorz Kowalik, Góra Puławska, PL.

(540)



(531) 26.4.9, 27.5.1

(510), (511) **16** blejtramy drewniane, palety malarskie drewniane, sztalugi drewniane, płótno malarskie, **20** ramy do obrazów.

(111) **189405** (220) 2004 03 30 (210) 278573
 (151) 2007 02 21 (441) 2004 07 12

(732) Przedsiębiorstwo CHEMISTIK Mieczysław Gadaj, Bogdan Draczyński Spółka Jawna, Jaworzno, PL.

(540) pem

(510), (511) **01** kleje inne niż do papieru lub do użytku domowego, preparaty do klejenia, preparaty do odklejania, silikon, żywice syntetyczne w stanie surowym, **06** pojemniki i opakowania metalowe do klejów, w tym tuby do klejów, **16** kleje do papieru lub do użytku domowego i ich opakowania z tektury lub papieru.

(111) **189406** (220) 2004 03 30 (210) 278575
 (151) 2007 02 21 (441) 2004 07 12

(732) Przedsiębiorstwo CHEMISTIK Mieczysław Gadaj, Bogdan Draczyński Spółka Jawna, Jaworzno, PL.

(540) obu

(510), (511) **01** kleje inne niż do papieru lub do użytku domowego, preparaty do klejenia, preparaty do odklejania, silikon, żywice syntetyczne w stanie surowym, **06** pojemniki i opakowania metalowe do klejów, w tym tuby do klejów, **16** kleje do papieru lub do użytku domowego i ich opakowania z tektury lub papieru.

(111) **189407** (220) 2004 03 30 (210) 278576
 (151) 2007 02 21 (441) 2004 07 12

(732) Przedsiębiorstwo CHEMISTIK Mieczysław Gadaj, Bogdan Draczyński Spółka Jawna, Jaworzno, PL.

(540)



Kolor znaku: biały, czarny, pomarańczowy

(531) 27.5.1, 29.1.13

(510), (511) **01** kleje inne niż do papieru lub do użytku domowego, preparaty do klejenia, preparaty do odklejania, silikon, żywice syntetyczne w stanie surowym, **06** pojemniki i opakowania metalowe do klejów, w tym tuby do klejów, **16** kleje do papieru lub do użytku domowego i ich opakowania z tektury lub papieru.

(111) **189408** (220) 2004 04 09 (210) 279100
 (151) 2007 03 14 (441) 2004 07 12

(732) Olech Marius, Gdańsk, PL.

(540) premier

(510), (511) **35** usługi w zakresie sprzedaży hurtowej i detalicznej napojów bezalkoholowych, piwa, napojów alkoholowych, papierosów, żywności, odzieży, obuwia oraz artykułów gospodarstwa domowego poprzez ich wyselekcjonowanie i wyeksponowanie tak aby umożliwić nabywcom ich dokładne obejrzenie i dokonanie zakupu w wyspecjalizowanych punktach handlowych i poprzez sieci komputerowe zwłaszcza poprzez Internet; usługi w zakresie agencji importowo-eksportowych; wynajem dystrybutorów automatycznych; promocja sprzedaży dla osób trzecich; usługi reklamowe w tym reklama w sieciach komputerowych.

(111) **189409** (220) 2004 04 27 (210) 279922
 (151) 2007 02 19 (441) 2004 08 09

(732) POLAN Polsko-Francuska Spółka z o.o. Joint Venture, Żabno, PL.

(540)



Kolor znaku: jasnozielony, ciemnozielony

(531) 5.3.11, 26.11.3, 27.5.1, 29.1.3

(510), (511) **29** owoce konserwowane, owoce w syropie pasteryzowane, warzywa i owoce konserwowane, warzywa i owoce kiszzone, warzywa i owoce mrożone, warzywa pasteryzowane, grzyby konserwowane, sałatki warzywne, marmolady, dżemy, powidła, kompoty, zupy warzywne, dania gotowe do spożycia z warzyw i kasz, **30** majoj-

nezy, musztarda, sosy, sosy do mięsa, sosy pomidorowe, sosy sałatkowe, **32** napoje i soki owocowe i warzywne.

(111) **189410** (220) 2004 04 27 (210) 279923
(151) 2007 02 19 (441) 2004 08 09

(732) POLAN Polsko-Francuska Spółka z o.o. Joint Venture, Zabno, PL.

(540) POLAN

(510), (511) **29** owoce konserwowane, owoce w syropie pasteryzowane, warzywa i owoce konserwowane, warzywa i owoce kiszane, warzywa i owoce mrożone, warzywa pasteryzowane, grzyby konserwowane, sałatki warzywne, marmolady, dżemy, powidła, kompoty, zupy warzywne, dania gotowe do spożycia z warzyw i kasz, **30** majonezy, musztarda, sosy, sosy do mięsa, sosy pomidorowe, sosy sałatkowe, **32** napoje i soki owocowe i warzywne.

(111) **189411** (220) 2002 01 31 (210) 245913
(151) 2007 05 11 (441) 2002 08 12

(732) SkyTronic B.V., Nijverdal, NL.

(540) SKYTEC

(510), (511) **09** urządzenia, części i wyposażenie do otrzymywania, przekazywania, nagrywania, przesyłania, przetwarzania i reprodukcji sygnałów elektrycznych i elektromagnetycznych, odbiorniki, czujniki pomiaru częstotliwości, skanery, przetwornice napięcia (prądu stałego i zmiennego), telefony i łącznice telefoniczne, alarmy i centra awaryjne, kable, komutatory i materiały zaciskowe do niskiego i wysokiego napięcia oraz niskich i wysokich sygnałów częstotliwości, bezprzewodowe mikrofony i głośniki, odtwarzacze i urządzenia nagrywające na dyski, kompakt dyski i DVD, wzmacniacze oraz urządzenia miksujące i kontrolujące do niskich i wysokich częstotliwości, urządzenia do nagrywania i reprodukcji audio i video, urządzenia nawigacyjne i chronometryczne oraz części i wyposażenie do nich, akcesoria i urządzenia wspomagające do komputerów, kalkulatory elektroniczne, bateria i ładowarki do baterii elektrycznych, urządzenia, części i wyposażenie pomiarowe do różnych celów, elektroniczne lutownice, maszyny dymowe, **11** urządzenia oświetleniowe, oświetlenie dyskotekowe, urządzenia o specjalnych efektach świetlnych i laserowych, lampy do wcześniej wymienionych towarów, akcesoria zawarte w tej klasie do wyżej wymienionych urządzeń oświetleniowych.

(111) **189412** (220) 2003 08 11 (210) 268459
(151) 2007 05 10 (441) 2004 02 23

(732) RICOH COMPANY, LTD., Tokyo, JP.

(540)

(531) 27.5.1, 27.5.2

(510), (511) **01** produkty chemiczne przeznaczone do fotografii, powielania, kopiowania, wykonywania odbitek i drukowania, światłoczułe papiery do kopiowania, materiały reprograficzne czułe na światło, ciepło i ciśnienie, papier czuły diazo, papier czuły elektrostatycznie, papier offsetowy, taśmy termiczne do drukowania, papier kserograficzny, filmy dla drukarek i projektorów, filmy chromowane termicznie, panele ciekłokrystaliczne, produkty chemiczne przeznaczone dla przemysłu, prac badawczych, rolnictwa, ogrodnictwa, i leśnictwa, żywice syntetyczne w stanie surowym, tworzywa sztuczne w stanie surowym, nawozy do użytkowania gleby, mieszanek do gaśnic, preparaty do hartowania i lutowania metali, produkty chemiczne do konserwowania żywności, substancje garbujące, kleje (spoiwa) przeznaczone dla przemysłu, **02** farby, pokosty, lakiery, środki zapobiegające korozji i zabezpieczające drewno, barwniki, zaprawy farbierskie, żywice naturalne, folie metalowe i formy proszkowe dla malarzy, dekoratorów, drukarzy i artystów, produkty chemiczne przeznaczone do fotografii, powielania, kopiowania, wykonywania odbitek i drukowania, wywoływacze, tonery, utrwalacze, środki utrwalające, atramenty do drukowania, kartridże z tonerami używane do urządzeń kopiujących, urządzeń faksymile, urządzeń do drukowania i drukarek, pigmenty do drukowania, atramenty, atramenty w kasetach, **07** maszyny i obrabiarki, urządzenia do drukowania, urządzenia do wytwarzania płyt drukowanych, urządzenia do sortowania i zbiera-

nia (kolatory), urządzenia do zszywania, urządzenia do fotoskładu, urządzenia do fotografii, urządzenia do fotoskładu, urządzenia do czyszczenia powietrza, kompresory powietrza, urządzenia do oczyszczania z zanieczyszczeń, urządzenia dezodorujące, części zamienne i oprzyrządowanie do ww. towarów, silniki (z wyjątkiem stosowanych w pojazdach lądowych), mechanizmy sprzęgania i napędu (z wyjątkiem stosowanych w pojazdach lądowych), mechaniczne narzędzia rolnicze, inkubatory do jaj, oprzyrządowanie i części zamienne do ww. towarów, **09** urządzenia i przyrządy: naukowe, żeglarskie, geodezyjne, elektryczne, fotograficzne, kinematograficzne, optyczne, do ważenia, pomiarowe, sygnalizacyjne, kontrolne, do ratowania życia, do celów dydaktycznych, urządzenia i przyrządy elektryczne przewodzące, transformujące, akumulatorowe i kontrolno-sterujące, urządzenia do kopiowania elektrostatyczne, elektrofotograficzne, termiczne i fotograficzne, projektory, kamery, powiększalniki, projektory slajdów oraz części zamienne i oprzyrządowanie oraz etui do ww. towarów, urządzenia do mikrofilmów, urządzenia do nagrywania, transmisji, odtwarzania dźwięku i/lub obrazu, magnetyczne nośniki danych, płyty (dyski) z nagraniami, jednostki centralne przetwarzania danych, automaty sprzedające i mechanizmy do urządzeń uruchamianych przez wrzucenie monety lub żetonu, kasy sklepowe, maszyny liczące, komputery, oprogramowania komputerowe i sprzęt przetwarzający dane, urządzenia peryferyjne, myszki, modemy, urządzenia wielofunkcyjne do drukowania, kopiowania, wysyłania i otrzymywania wiadomości telefaksowych, jednostki kontrolne danych, jednostki pamięci, terminale wprowadzania i wyjścia danych, dyskowe urządzenia pamięciowe, napęd dysków, urządzenia faksymile, urządzenia do kopiowania na odległość, drukarki sterowane telefonicznie, urządzenia automatyczne do dozowania dokumentów i zszywania, urządzenia alarmowe, tablice elektryczne, tablice elektryczne podłączane do drukarek, procesory tekstu, produkty półprzewodnikowe, układy scalone, układy monolityczne, układy hybrydowe, aparaty telefoniczne i systemy telefoniczne, systemy prowadzenia konferencji telewizyjnych, filtry będące komponentami elektrycznymi, filmy, uchwyty do filmów, soczewki do filmów, matryce filmowe, urządzenia i aparatura do obróbki filmów, projektory filmowe, ekrany filmowe, urządzenia do przeglądania filmów, urządzenia do gier wideo podłączane do telewizora, miksery wideo, monitory wideo, multipleksowe urządzenia wideo, urządzenia do strojenia wideo, cyfrowe urządzenia do drukowania, plotery, komputerowe systemy do projektowania, wideo drukarki, kamery wideo, skanery obrazów, urządzenia do czyszczenia powietrza, kompresory powietrza, czytniki kodów paskowych, skanery kodów paskowych, filmy do drukarek i projektorów, urządzenia poprawiające jakość dokumentów, drukarki do filmów chromowanych termicznie, systemy poczty faksymile, urządzenia do rejestrowania, liczenia lub selekcjonowania pieniędzy, systemy wejścia na kartę, urządzenia karaoke, urządzenia dezodorujące, czujniki, urządzenia do gaszenia ognia, oprzyrządowanie i części zamienne do ww. towarów, **10** aparatura i instrumenty chirurgiczne, medyczne, stomatologiczne i weterynaryjne, protezy oczu, kończyn i zębów, artykuły ortopedyczne, materiały do zszywania stosowane w chirurgii, urządzenia do czyszczenia jamy ustnej, dziąseł i zębów, dentystyczne urządzenia higieniczne, oprzyrządowanie i części zamienne do ww. towarów, **11** urządzenia do oświetlania, ogrzewania, wytwarzania pary, gotowania, chłodzenia, suszenia, wentylacji, zaopatrzenia w wodę oraz instalacje i urządzenia sanitarne, urządzenia klimatyzacyjne, urządzenia klimatyzacyjne do pojazdów, urządzenia do chłodzenia powietrza, urządzenia dezodorujące powietrze, urządzenia wysuszające powietrze, instalacje do filtrowania powietrza, urządzenia i aparatura do oczyszczania powietrza, urządzenia do odgrzewania powietrza, sterylizatory powietrza, wanny do kąpeli, kondensatory gazów, instalacje klimatyzacyjne, piece dentystyczne, urządzenia dezodorujące do użytku osobistego, urządzenia do odsalania, urządzenia do wysuszenia, urządzenia dezynfekujące, dystrybutory dezynfekujące do toalet, urządzenia do destylacji, kolumny destylacyjne, instalacje i urządzenia do suszenia, urządzenia do suszenia pasz i żywności dla zwierząt, wentylatory powietrza, wentylatory do instalacji klimatyzacyjnych, urządzenia zasilające do bojlerów, filtry wchodzące w skład urządzeń domowych lub instalacji przemysłowych, filtry do urządzeń klimatyzacyjnych, filtry do wody, urządzenia do regulacji i bezpieczeństwa instalacji gazowych, urządzenia i instalacje do wyplukiwania gazów oraz części zamienne do nich, suszarki do włosów, zawieszania/uchwyty do lamp, reflektory i lampy samochodowe, elementy grzejne, akumulatory ciepła, wymienniki ciepła (nie będące urządzeniami

mi), pompy ciepłe, regeneratory ciepła, urządzenia na gorące powietrze, oprzyrządowanie do kąpeli na gorące powietrze, piece na gorące powietrze, płyty grzejne, urządzenia nawilżające do radiatorów centralnego ogrzewania, hydranty, zawory kontrolne do zbiorników, dyfuzory światła, reaktory nuklearne, fontanny, pasteryzatory, komory spalania benzyny, instalacje polimeryzacyjne, regeneratory ciepła, oprzyrządowanie do regulowania wody, oraz stosowane w urządzeniach na gaz i przewodach rurowych, oprzyrządowanie do regulacji i zabezpieczania urządzeń gazowych, oprzyrządowanie do regulacji i zabezpieczania przewodów rurowych, oprzyrządowanie do regulacji i zabezpieczania urządzeń na wodę, podgrzewacze powietrza, lampy bezpieczeństwa, przysznice, urządzenia do zmiękczenia wody, kolektory słoneczne ciepła, piece słoneczne, sterylizatory, urządzenia do opalania, łózka do opalania, armatura, zawory termostyczne, instalacje i urządzenia wentylacyjne do klimatyzacji i do pojazdów, okapy, okapy laboratoryjne, instalacje wodne, instalacje dystrybuujące wodę, instalacje do filtrowania wody, instalacje splukiwania wodą, urządzenia do podgrzewania wody, urządzenia do pobierania wody, instalacje oczyszczania wody, urządzenia i instalacje do zmiękczenia wody, sterylizatory wody, instalacje zaopatrujące w wodę, automatyczne instalacje wodne, urządzenia do masażu wodnego, alkalizowanie wody, oprzyrządowanie i części zamienne do ww. towarów, **14** metale szlachetne i ich stopy, wyroby z metali szlachetnych lub pokrywane nimi, nie ujęte w innych klasach, wyroby jubilerskie, kamienie szlachetne, urządzenia i przyrządy zegarmistrzowskie i chronometryczne, zegary i zegarki, barometry, stopery, oprzyrządowanie i części zamienne do ww. towarów, **16** papier, tektura i wyroby z tych materiałów, nie ujęte w innych klasach, druki wszelkiego przeznaczenia, materiały introligatorskie, fotografie, materiały reprograficzne czułe na światło, ciepło i ciśnienie, papier diazo czuły (płyty, film folia), papier elektrostatycznie czuły (płyty, film folia), wzornik papieru offsetowego (płyty, film folia), papier kserograficzny, urządzenia do duplikacji i wyposażenie do nich, kartridże z taśmą do drukarek i papier termiczny, materiały piśmienne, kleje do materiałów piśmiennych lub do celów domowych, materiały przeznaczone dla artystów, pędzle malarskie, maszyny do pisania i sprzęt biurowy (z wyjątkiem mebli) oraz taśmy do maszyn, materiały szkoleniowe i instruktażowe (z wyjątkiem aparatów), materiały z tworzyw sztucznych do pakowania (nie ujęte w innych klasach), matryce, czcionki drukarskie, atrament i papier do duplikacji, wzorniki do druku i papieru, wzorniki papieru do powielania, taśmy termiczne do drukowania, filmy do drukarek i projektorów, niszczarki, **21** elektryczne szczoteczki do zębów, przybory kuchenne i gospodarstwa domowego oraz pojemniki (wykonane nie z metali szlachetnych ani nie pokrywane nimi), grzebienie i gąbki, pędzle (z wyjątkiem pędzli malarskich), materiały do wyrobu pędzli, sprzęt do czyszczenia, węża (wata) stalowa, nie przerobione lub półprzetworzone szkło (z wyjątkiem szkła stosowanego w budownictwie), wyroby szklane, porcelanowe i fajansowe nie ujęte w innych klasach, **35** pomoc w zarządzaniu przedsiębiorstwem, usługi badania rynku, usługi w zakresie reklamy zewnętrznej, usługi agencji importowo-eksportowej, usługi agencji informacji handlowej, sporządzanie analizy kosztów, kolportaż i rozpowszechnianie materiałów reklamowych, fotokopiowanie, szacowanie drewna, usługi agencji zatrudnienia, wynajem urządzeń biurowych i wyposażenia biurowego, usługi wykonywania i sporządzania danych statystycznych, usługi księgowe, sporządzanie bilansów, usługi audytu, usługi konsultacyjne w zakresie zarządzania i organizacji przedsiębiorstw, usługi konsultacyjne dotyczące kierowania personelem, przygotowanie prasowych artykułów reklamowych, usługi maszynopisania, organizowanie pokazów towarów i ich demonstrowanie, reklamowanie metodą wysyłki bezpośredniej, pomoc w zarządzaniu handlowym lub przemysłowym, reprodukcje dokumentów, usługi aktualizacji materiałów reklamowych, dystrybucja próbek reklamowych, sprawdzanie umiejętności specjalistów i ekspertów, prowadzenie aukcji, wykonywanie badań marketingowych, usługi szacowania przedsiębiorstwa, usługi badania rynku, usługi w zakresie prowadzenia komputerowej lokalizacji wagonów towarowych, wypożyczanie prasowych materiałów reklamowych, publikowanie prasowych tekstów reklamowych, usługi reklamowe, reklama radiowa, prowadzenie kontaktów z mediami (public relations), usługi stenograficzne, usługi reklamowe telewizyjne, przepisywanie tekstów, dekorowanie i aranżowanie wystaw sklepowych, usługi agencji reklamowej, usługi doradcze w dziedzinie zarządzania, usługi modeli i modelek w reklamie i sprzedaży promocyjnej, szacowanie wełny, badania marketingowe, zarządzanie skom-

puteryzowanymi danymi, profesjonalne doradztwo dotyczące przedsiębiorstw, sporządzanie prognoz ekonomicznych, organizacja wystaw w celach handlowych i/lub reklamowych, udzielanie informacji na temat przedsiębiorczości, wykonywanie sondaży opinii publicznej, przygotowanie list płać, usługi rekrutacji pracowników, usługi przeprowadzek świadczone firmom, usługi w zakresie wynajmowania przestrzeni do wynajęcia lub przestrzeni reklamowej, usługi sprzedaży promocyjnej świadczone na rzecz osób trzecich, usługi sekretarskie, usługi przygotowywania podatków, usługi odbierania telefonów dla subskrybentów, którzy nie mogą ich odbierać, redagowanie tekstów, organizowanie subskrypcji prasy dla innych, reklama metodą sprzedaży wysyłkowej, rozpowszechnianie reklam dla innych poprzez sieć internetową, usługi zarządzania hotelami, usługi zarządzania artystami, kompilowanie informacji do komputerowych baz danych, systematyzowanie informacji do komputerowych baz danych, organizowanie targów handlowych w celach handlowych lub reklamowych, promocja towarów i usług osób trzecich poprzez przygotowanie i umieszczanie reklam w czasopismach elektronicznych dostępnych przez Internet, wynajem urządzeń fotokopiujących, rejestracja domen w celu identyfikacji użytkowników w Internecie, usługi profesjonalnej konsultacji nie dotyczące biznesu, **36** usługi ubezpieczeniowe, usługi ubezpieczeniowe w zakresie ubezpieczeń wypadkowych, udzielanie pożyczek ratalnych, usługi aktuarialne, wynajem nieruchomości, usługi ubezpieczeniowe brokerskie usługi biur kredytowych, usługi świadczone przez agencje handlu nieruchomościami, usługi świadczone przez agentów budowlano-mieszaniowych, pośredniczenie w handlu nieruchomościami, usługi świadczone przez agencje odzyskiwania długów, usługi związane z ubezpieczeniem nieruchomości, ubezpieczanie długów, usługi związane z ubezpieczeniem celnym, usługi bankowe, usługi finansowania wynajmu-sprzedaży, zarządzanie oszczędnościami bankowymi, wycena nieruchomości, zbieranie funduszy charytatywnych, usługi funduszy powierniczych, usługi w zakresie inwestycji kapitałowych, usługi w zakresie funduszy inwestycyjnych, świadczenie poręczeń majątkowych, usługi gwarancyjne, usługi w zakresie wymiany walut, usługi wydawania czeków podróżnych, usługi prowadzenia rozliczeń finansowych, usługi przechowywania depozytów w sejfie bankowym, organizowanie odbioru pieniędzy, udzielanie pożyczek finansowych, usługi ustalania podatków, usługi wyceniania finansowego w zakresie ubezpieczeń, bankowości i nieruchomości, faktoring, usługi powiernicze, zarządzanie funduszami powierniczymi, zarządzanie finansami, usługi udzielania pożyczek pod zabezpieczenie, pożyczanie pod zastaw, zarządzanie nieruchomościami, zarządzanie budynkami z lokalami mieszkalnymi, usługi ubezpieczeniowe w zakresie ubezpieczeń przeciwpożarowych, wynajem mieszkań, wynajem gospodarstw rolnych, usługi ubezpieczeniowe w zakresie ubezpieczeń zdrowotnych, usługi ubezpieczeniowe w zakresie ubezpieczeń morskich, bankowe usługi hipoteczne, maklerstwo papierów wartościowych, maklerstwo akcji i obligacji, usługi ubezpieczeniowe w zakresie ubezpieczenia na życie, udzielanie pożyczek na mieszkania, usługi wykonywania analiz finansowych, wycena antyków, wycena dzieł sztuki, usługi uwierzytelniania czeków, doradztwo finansowe, doradztwo ubezpieczeniowe, usługi związane z kartami kredytowymi, usługi związane z kartami debetowymi, elektroniczny transfer funduszy, udzielanie informacji finansowych, udzielanie informacji ubezpieczeniowych, wycena biżuterii, wycena numizmatyków, usługi ściągania czynszu, wycena znaczków, emisja wartościowych przedmiotów symbolicznych, przechowywanie przedmiotów wartościowych, usługi związane z prowadzeniem notowań giełdowych, wystawianie kart kredytowych, wynajem nieruchomości na biura, usługi wypłacania emerytur, usługi sponsorowania finansowego, **37** konserwacja, renowacja i reperacja mebli, naprawa urządzeń fotograficznych, instalowanie i naprawa urządzeń elektrycznych, instalowanie i naprawa wind, usługi asfaltowania, konserwacja, obsługa i naprawa pojazdów silnikowych, mycie samochodów, konserwacja i naprawa samolotów, usługi sprzątania wewnątrz budynków, usługi pralnicze, czyszczenie i naprawa urządzeń do ogrzewania, konserwacja i naprawa komór spalania, wynajem spycharek i buldożerów, instalowanie, konserwacja i naprawa urządzeń oraz sprzętu biurowego, instalowanie i naprawa instalacji oraz alarmów przeciwpożarowych, instalowanie i naprawa alarmów antywłamaniowych, usługi tapicerskie, konserwacja i naprawa skarbców, wypożyczanie sprzętu budowlanego, usługi budowy statków, renowacja ubrań, instalowanie i naprawa urządzeń do ogrzewania, usługi szewskie, usługi kominiarskie, konserwacja i naprawa sejfów, instalowanie, napra-

wa i konserwacja urządzeń klimatyzujących, usługi budowlane, usługi budownictwa podwodnego, nadzór budowlany, naprawa ubrań, konserwacja, czyszczenie i reperacja skór, usługi instalowania, urządzania i wyposażania kuchni, burzenie budynków, usługi antykorozyjne, usługi dezynfekcyjne, usługi malowania i naprawy znaków, budowanie i naprawa magazynów, usługi uszczelniania budynków, spłiśnianie tkanin, wynajem koparek, mycie okien, naprawa i konserwacja projektorów filmowych, instalowanie i naprawa pieców, konserwacja, czyszczenie i naprawa futer, usługi smarowania pojazdów, czyszczenie i pranie ubrań, usługi zegarmistrzowskie, budowanie fabryk, instalowanie i naprawa urządzeń irygacyjnych, usługi izolowania budynków, usługi mycia pojazdów, usługi pralnicze, instalowanie, konserwacja i naprawa maszyn, usługi murarskie, usługi renowacji mebli, budowanie falochronów, usługi prasowania i maglowania, budowanie i konserwacja rurociągów, usługi tapetowania, naprawa parasoli, usługi malarskie wnętrz i elewacji (wewnątrz i na zewnątrz), usługi polerowania, usługi gipsowania, usługi hydrauliczne, polerowanie pojazdów, usługi naprawiania pomp, budowanie portów, naprawianie ubrań, usługi deratyzacji, usługi bieźnikowania opon, instalowanie i naprawa sprzętu chłodząco - mrozącego, prasowanie pościeli, usługi cynowania, usługi nitowania, antykorozyjne zabezpieczanie pojazdów, usługi stacji serwisowych pojazdów, instalowanie i naprawa aparatów telefonicznych, konserwacja, obsługa i reperacja pojazdów, usługi lakiernicze, mycie pojazdów, wynajem maszyn do czyszczenia, usługi dezynsekcji robactwa innego niż w rolnictwie, naprawa i robienie szafek, zestawianie rusztowań, usługi murarskie, czyszczenie nawierzchni kamiennych lub z płytek, usługi czyszczenia na sucho, udzielanie informacji budowlanych, udzielanie informacji o naprawach, ostrzenie noży, usługi kopalniane, układanie płytek kamiennych, brukowanie i układanie płyt drogowych, usługi piaskowania, usługi w zakresie napraw podwodnych, czyszczenie i sprzątanie powierzchni zewnętrznych budynków, usługi wulkanizacyjne, usługi wiercenia studni, budowanie stoisk i sklepów targowych, instalowanie, konserwacja i naprawa sprzętu komputerowego, instalowanie, konserwacja i naprawa urządzeń do kopiowania, instalowanie, konserwacja i naprawa drukarek, instalowanie, konserwacja i naprawa urządzeń faksymile, eliminowanie zakłóceń w urządzeniach elektrycznych, regeneracja silników zużytych lub częściowo zniszczonych, regeneracja urządzeń zużytych lub częściowo zniszczonych, wynajem dźwigów, wynajem sprzętu komputerowego, wynajem drukarek, wynajem śmieciarek, usługi krycia i konserwacji dachów, usługi wytwarzania sztucznego śniegu, czyszczenie ulic, **38** wysyłanie telegramów, emisja programów radiowych, wysyłanie wiadomości, emisja programów telewizyjnych, usługi telegraficzne, komunikacja za pomocą telegramów, usługi telefoniczne, usługi telefaksowe, usługi agencji informacyjnych, emisja telewizji kablowych, usługi komunikacyjne za pomocą telefonów komórkowych, usługi komunikacyjne za pomocą terminali komputerowych, wspomagana komputerowo transmisja wiadomości i obrazów, usługi poczty elektronicznej, udzielanie informacji dotyczącej telekomunikacji, usługi przekazywania wiadomości pagerem poprzez radio, telefon lub inne środki komunikacji elektronicznej, wynajem urządzeń przesyłających wiadomości, wynajem sprzętu telekomunikacyjnego, usługi komunikacyjne za pomocą sieci światłowodów, usługi przeprowadzania konferencji sieciowych, wynajem urządzeń faksymile, wynajem modemów, wynajem sprzętu telekomunikacyjnego, wynajem telefonów, usługi transmisji satelitarnej, zapewnianie wielu użytkownikom dostępu do globalnej sieci komputerowej, **39** usługi biur turystycznych, z wyjątkiem rezerwacji hotelowych, usługi konwojowania podróżnych, usługi dystrybucji wody, usługi transportowe powietrzne, usługi przewożenia ambulansami, usługi holowania pojazdów, wynajem samochodów, usługi transportowe samochodowe, usługi transportowe autobusowe, przewożenie statkiem wycieczkowym, wynajem łodzi, usługi łamania lodu, usługi przewozu, transportowe i holowania, usługi ratowania statków, transport barkami, przewóz lichtogą, usługi przewożenia pasażerów, przewożenie wozami i furmankami, transport kolejowy, wynajem koni, dostarczanie przesyłek, usługi bagażowe, usługi pakowania towarów, usługi sprzedaży miejsc na statku, usługi organizowania podróży, usługi oprowadzania turystów, przechowywanie towarów, dystrybucja prądu, sterowanie śluzami, usługi parkowania samochodów, usługi magazynowania, wynajem magazynów, transport promem, transport rzeczny, usługi frachtingu towarów, wynajem garaży, transport rurociągiem, wynajem miejsc parkingowych, wynajem chłodziarek, wynajem pojazdów, wynajem powozów, wy-

najem ciężarówek, przewożenie mebli, usługi transportowe, transport łodzią, organizowanie wycieczek, transport pasażerów, pilotowanie wycieczek, usługi holowania, ściąganie statków z mielizny, rezerwacja miejsc siedzących na podróż, usługi ratownicze, transport taksówkami, transport tramwajowy, nadawanie przesyłek, transport morski, transport towarów wartościowych pod ochroną, przewóz podróży, przewóz i przechowywanie śmieci, przewóz i przechowywanie odpadów, usługi usuwania śmieci, przechowywanie łodzi, przesyłanie przesyłek, usługi brokerskie transportowe, usługi szoferskie, usługi kurierskie dotyczące wiadomości lub towarów, usługi informacyjne dotyczące przechowywania, usługi informacyjne dotyczące transportu, wynajem dostawców nurkowych, wynajem skafandrów nurkowych, wynajem pojemników do przechowywania, wynajem bagażników samochodowych, usługi ratownicze transportowe, usługi rezerwacji transportu, usługi ratownictwa podwodnego, opakowywanie towarów, dostarczanie przesyłek kurierskich, dostarczanie gazet, dostarczanie towarów w sprzedaży wysyłkowej, wynajem samochodów wyścigowych, wynajem wózków inwalidzkich, **40** usługi szlifierskie, obróbka taśmy filmowej, usługi oczyszczania powietrza, usługi magnetyzowania, usługi wykańczania tkanin, usługi wykańczania papieru, usługi posrebrzania, bielenie tkanin, usługi stolarskie, obrębianie tkanin, lutowanie, usługi krawieckie, usługi galwanizacyjne powlekania kadmem, wytłaczanie wzorów na tkaninach, usługi wypalania ceramiki, usługi barwienia butów, usługi galwanizacyjne chromem, usługi galwanizacyjne metalami, barwienie skór, konserwacja futer, usługi cięcia tkanin, usługi drukowania wzorów, wywoływanie filmów fotograficznych, usługi złotnicze, usługi uzdatniania wody, usługi galwanizacyjne, usługi cynowania, usługi kuśnierskie, usługi kowalskie, usługi zabezpieczania futer przeciw molom, usługi młynarskie, usługi zgniatania owoców, wędzenie żywności, usługi galwanizacyjne, usługi grawerskie, usługi wykańczania ubrań środkiem wodoodpornym, wytwarzanie tkanin nieprzemakalnych, usługi wykonywania ubrań ognioodpornych, wytwarzanie materiałów niegniotących, usługi obróbki wełny, usługi laminowania, usługi mielenia, szlifowania i ostrzenia, usługi obróbki metali, odpuszczanie metali, usługi mielenia mąki, usługi galwanizacyjne niklem, usługi włókiennicze, wyrównywanie powierzchni, usługi polerowania przez ścieranie, usługi introligatorskie, obróbka struganiem, usługi rymarskie i siodlarskie, usługi piłowania i cięcia obrabiarką, usługi krawieckie, usługi garbarskie, usługi wypychania zwierząt, usługi farbiarskie, obróbka ubrań i materiałów, usługi zabezpieczania tkanin przeciw molom, usługi obróbki papieru, dmuchanie szkła, usługi litograficzne, usługi drukarskie, wynajem maszyn dziewiarskich, usługi drukarskie offsetowe, wykonywanie sitodruku, **41** szkolenie zwierząt, wynajem projektorów filmowych i akcesoriów do nich, usługi studia filmowego, usługi związane z uprawianiem kultury fizycznej, wynajem scenografii do programów, usługi zapewniające korzystanie ze sprzętu rekreacyjnego, usługi związane z nadawaniem audycji radiowych, publikowanie tekstów innych niż reklamowe, usługi nauczania, wynajem nagrań dźwiękowych, wynajem filmów kinowych, wynajem filmów fabularnych, produkowanie filmów, publikowanie librett, wynajem odbiorników radiowych i telewizyjnych, produkowanie programów radiowych i telewizyjnych, produkowanie widowisk teatralnych, produkowanie programów rozrywkowych, usługi związane z rozrywką telewizyjną, wynajem scenografii, prowadzenie ogrodów zoologicznych, prowadzenie przeszkoli i nauczanie w nich, pokazy praktycznego szkolenia, usługi nagrań studyjnych, usługi informacyjne na temat wypoczynku, wynajem sprzętu do nurkowania, wynajem sprzętu sportowego z wyjątkiem pojazdów, wynajem obiektów na stadionie, wynajem sprzętu wideo, wynajem kaset wideo, organizacja i prowadzenie konferencji, prowadzenie i organizowanie obozów sportowych, organizacja i prowadzenie sympozjów, odmierzanie czasu podczas imprez sportowych, produkcja filmów wideo, usługi związane z prowadzeniem szkół z internetem, organizowanie i prowadzenie warsztatów, usługi postsynchronizacji, nauczanie religii, wynajem sprzętu audio, wynajem urządzeń oświetleniowych dla teatrów i dla studiów telewizyjnych, wynajem kortów tenisowych, wynajem kamer wideo, usługi pisanie scenariuszy, edycja taśm wideo, edycja dysków optycznych, programowanie w globalnej sieci komputerowej, umożliwianie korzystania z gier komputerowych z dostępem w sieci przez jej użytkowników, prowadzenie obiektów towarzyszących wystawom, poradnictwo zawodowe, usługi reporterskie, usługi tłumaczeń, wykonywanie tłumaczeń w języku migowym, nagrywanie na taśmy wideo, usługi wykonywania

mikrofilmów, **42** wykonywanie analiz chemicznych, wykonywanie analiz eksploatacji pól naftowych, usługi architektoniczne, usługi zarządzania prawami autorskimi, usługi bakteriologiczne, usługi związane z eksploatacją patentów, usługi edytorskie tekstów pisanych, wykonywanie reportażu fotograficznych, usługi chemiczne, przeprowadzanie badań chemicznych, udzielanie konsultacji architektonicznych, projektowanie budowli, wykonywanie badań technicznych, usługi prawne, wykonywanie badań studni naftowych, wykonywanie badań kosmetycznych, usługi projektowania wnętrz, usługi w zakresie wzornictwa przemysłowego, przeprowadzanie badań materiałów, wykonywanie badań projektów technicznych, wykonywanie badań geologicznych, badanie pól naftowych, usługi inżynierskie, usługi miernicze, sporządzanie badań genealogicznych, wykonywanie rysunków technicznych, wykonywanie prognoz pogody, wykonywanie badań prawnych, wykonywanie pomiarów ziemi, wynajem komputerów, udzielanie informacji o modzie, programowanie komputerowe, usługi poszukiwania ropy naftowej, wykonywanie badań fizycznych, wykonywanie badań z dziedziny mechaniki, testowanie tkanin, wykonywanie prognoz geologiczne, wykonywanie badań geologicznych, poświadczanie autentyczności dzieł sztuki, usługi wzorcowania/kalibrowania, projektowanie oprogramowania komputerowego, udoskonalanie oprogramowania komputerowego, udzielanie konsultacji na temat sprzętu komputerowego, projektowanie wyglądu zewnętrznego przedmiotów, projektowanie grafiki, wynajem czasu dostępu do komputerowych baz danych, usługi w zakresie licencjonowania własności intelektualnej, przeprowadzanie kontroli jakości, wynajem oprogramowania komputerowego, przeprowadzanie badań i udoskonalenia na rzecz osób trzecich, projektowanie wzornictwa przemysłowego, wykonywanie badań podwodnych, udzielanie konsultacji z dziedziny własności intelektualnej, usługi arbitrażowe, odzyskiwanie danych komputerowych, konserwacja oprogramowania komputerowego, analiza systemów komputerowych, konsultacje z dziedziny ochrony środowiska, wynajem czasu dostępu do komputerów w celu manipulacji danymi, wykonywanie badań biologicznych, usługi urbanistyczne, usługi komputerowe, mianowicie tworzenie i nadzór nad stronami internetowymi dla innych, usługi komputerowe, mianowicie projektowanie i implementacja sieciowych stron dla innych, usługi komputerowe, mianowicie projektowanie i implementacja stron internetowych dla innych, goszczenie stron internetowych innych na serwerze komputerowym w sieci internetowej, usługi rejestracji domen w celu identyfikacji użytkowników w sieci internetowej, projektowanie opakowań, **43** usługi hotelarskie, catering, prowadzenie domów dla emerytów, usługi kawiarniane, prowadzenie obiektów na kempingach, prowadzenie kantyn, usługi wynajmu na pobyt czasowy, wynajem urządzeń sprzedających, prowadzenie internatów, prowadzenie domów turystycznych i wypoczynkowych, usługi hotelarskie, prowadzenie przedszkoli, usługi restauracyjne, usługi rezerwacji miejsc w internatach, dokonywanie rezerwacji hotelowych, prowadzenie restauracji samoobsługowych, prowadzenie barów szybkiej obsługi, usługi opieki nad dzieckiem, prowadzenie barów z alkoholem, usługi świadczone przez służbę, prowadzenie obozów wakacyjnych, wynajem przenośnych budynków, rezerwowanie miejsc na pobyt czasowy, prowadzenie moteli, wynajem krzeseł, stołów, obrusów, naczyń, wynajem sal konferencyjnych, wynajem namiotów, **44** hodowanie zwierząt, zarządzanie terenów zielonych, prowadzenie łaźni publicznych dla celów higienicznych, prowadzenie łaźni tureckich, prowadzenie salonów piękności, prowadzenie klinik lekarskich, usługi kręgaralskie, usługi fryzjerskie, robienie wieńców i girland, usługi sanatoryjne, prowadzenie domów wypoczynkowych, usługi szpitalne, usługi zdrowotne, usługi ogrodnicze, wynajem wyposażenia ogrodniczego, wykonywanie masaży, usługi w zakresie opieki medycznej, usługi okulistyczne, prowadzenie szkółek roślin, usługi fizjoterapeutyczne, przeprowadzanie badań psychologicznych, usługi sanatoryjne, usługi weterynaryjne, usługi stomatologiczne, prowadzenie domów opieki, napowietrzanie i naziemne rozsypywanie nawozów i innych ogrodniczych chemikaliów, doradztwo w sprawach bezpieczeństwa, usługi fryzjerskie dla zwierząt, usługi banków krwi, układanie kwiatów, prowadzenie hospicjów, pielęgnowanie trawników, wykonywanie manicure, usługi akuszerskie, usługi pielęgniarskie, doradztwo farmakologiczne, usługi fotomontażu, usługi w zakresie chirurgii plastycznej, wykonywanie chirurgii drzew, usługi dezynsekcji w rolnictwie, odchwaszczanie, opieka nad zwierzętami domowymi, implantowanie włosów, usługi psychologiczne, wynajem urządzeń sanitarnych, **45** ochrona osobista, usługi pilnowania,

usługi agencji detektywistycznych, usługi agencji matrymonialnych, stróżowanie nocą, stróżowanie, otwieranie zamków zabezpieczających, wyprzedaż rzeczy używanych, usługi związane z wyprzedażą przedmiotów używanych, usługi pisania listów, wypożyczanie sukien wieczorowych, usługi kremacyjne, poszukiwanie osób zaginionych, usługi fotograficzne, usługi pogrzebowe, wypożyczanie ubiorów, wypożyczanie sukien, wypożyczanie mundurów, sporządzanie horoskopów, usługi pożarnicze, sortowanie odpadów i materiału do odzysku, organizowanie spotkań religijnych.

(111) **189413** (220) 2004 04 15 (210) 279290
 (151) 2007 02 09 (441) 2004 07 26
 (732) „BIK” - M. Bernaciak, M. Frydrysiak, G. Kitliński Spółka Jawna, Łódź, PL.

(540) SUPEŁEK

(510), (511) **16** materiały i wydawnictwa periodyczne oraz okazjonalne, zwłaszcza do nauczania i dydaktyczno-rozrywkowe dla dzieci, czasopisma, broszury, książki, podręczniki, skrypty, informatory, prospekty, foldery, okładki i obwoluty, albumy, teczki, wycinanki, w tym do naklejania, nalepki, wykroje i modele do składania i/lub sklejanie, reprodukcje graficzne, afisze, plakaty, kalendarze, mapy, druki, w tym druki firmowe i reklamowe, kartki okolicznościowe, bloki rysunkowe, notesy, zeszyty, artykuły biurowe, materiały do rysowania, malowania i modelowania, wyroby z papieru i kartonu, artykuły do pakowania z papieru i tworzyw sztucznych -wszystkie towary szczególnie dla dzieci, **41** usługi polegające na inicjowaniu, kreowaniu, organizowaniu i obsłudze wydarzeń oraz imprez kulturalnych, rozrywkowych, edukacyjnych i sportowych, zwłaszcza dla dzieci, organizowanie oraz prowadzenie spektakli muzycznych i teatralnych, festiwali, konkursów, biesiad, programów i imprez rozrywkowo-edukacyjnych oraz zawodów sportowych, organizowanie wystaw z dziedziny kultury i edukacji, nagrywanie dźwięku i obrazu, przygotowywanie oraz produkcja filmów i materiałów dla programów radiowych i telewizyjnych, wykonywanie i publikowanie zdjęć, publikowanie materiałów informacyjnych, biuletynów oraz książek, usługi reporterskie, usługi tłumaczenia.

(111) **189414** (220) 2004 05 17 (210) 280778
 (151) 2007 05 08 (441) 2004 08 23
 (732) „MULTI EKO-KLIMA” Paweł Bednarczyk, Warszawa, PL.
 (540)



Kolor znaku: czerwony, niebieski, biały

(531) 25.5.3, 26.11.3, 29.1.13

(510), (511) **09** instalacje elektryczne, **11** grzejniki elektryczne, klimatyzatory, wentylatory, **37** instalowanie oraz naprawa urządzeń klimatyzacyjnych.

(111) **189415** (220) 2004 06 09 (210) 281804
 (151) 2007 02 01 (441) 2004 09 20
 (732) „SENSOR CLINIQA” Sp. z o.o. Niepubliczny Zakład Opieki Zdrowotnej, Warszawa, PL.
 (540)

SZPITAL JEDNODNIOWY
SENSOR CLINIQA

Kolor znaku: czarny, złoty, szary

(531) 26.11.1, 27.5.1, 29.1.2, 29.1.6, 29.1.8

(510), (511) **39** transport w przypadku akcji ratunkowych, transport sanitarny, **40** usługi technika dentystycznego, **41** usługi poprawiania kondycji w klubach zdrowia, **42** badania bakteriologiczne, badania biologiczne, **44** usługi banku krwi, chirurgia plastyczna, dentystyka, fizjoterapia, fizykoterapia, implantacja (wszczepianie) włosów, kliniki

medyczne, lecznice-prywatne kliniki, medyczna opieka pielęgniarska, usługi optyczne, usługi położnicze, pomoc medyczna, porady w zakresie farmakologii, porady psychologa, stomatologia, szpitale, opieka zdrowotna.

(111) **189416** (220) 2004 06 09 (210) 281805
 (151) 2007 03 22 (441) 2004 09 20
 (732) Klinika Medyczna „IBIS” Sp. z o.o., Warszawa, PL.
 (540)



Kolor znaku: czarny, szary, złoty

(531) 3.7.7, 26.1.1, 27.5.1, 29.1.13
 (510), (511) **39** transport w przypadku akcji ratunkowych, transport sanitarny, **40** usługi technika dentystrycznego, **41** usługi poprawiania kondycji w klubach zdrowia, **42** badania bakteriologiczne, badania biologiczne, **44** usługi banku krwi, chirurgia plastyczna, dentystryka, fizjoterapia, fizykoterapia, implantacja (wszczepianie) włosów, kliniki medyczne, lecznice -prywatne kliniki, medyczna opieka pielęgniarska, usługi optyczne, usługi położnicze, pomoc medyczna, porady w zakresie farmakologii, porady psychologa, stomatologia, szpitale, opieka zdrowotna.

(111) **189417** (220) 2004 07 01 (210) 282657
 (151) 2007 02 08 (441) 2004 10 18
 (732) „Fundacja na rzecz rozwoju rynku zaopatrzenia rolnictwa AGROMA”, Kielce, PL.
 (540)



Kolor znaku: zielony, czarny, biały

(531) 15.7.1, 18.1.7, 27.5.1, 29.1.3, 29.1.6, 29.1.8
 (510), (511) **07** silniki do maszyn, maszyny rolnicze, części maszyn, ręczne narzędzia rolnicze, ogrodnicze, warsztatowe i leśne sterowane mechanicznie z napędem innym niż ręczny, ręczne narzędzia rolnicze, ogrodnicze, warsztatowe i leśne z napędem elektrycznym i spalinowym, **08** ręczne narzędzia rolnicze, ogrodnicze, warsztatowe i leśne sterowane ręcznie, **17** materiały do uszczelniania i do izolowania, giętkie rurki tworzywowe, uszczelki gumowe, pasy klinowe, węże z gumy i tworzywa, **35** zgrupowanie na rzecz osób trzecich towarów, pozwalające je wygodnie oglądać i kupować w sklepie lub hurtowni z nawozami sztucznymi, gazami technicznymi, środkami do malowania i barwienia, środkami antykorozyjnymi, środkami impregnującymi, olejami technicznymi i smarami, materiałami pędnymi, wkładami do filtrów, środkami grzybobójczymi, środkami owadobójczymi, środkami chwastobójczymi, artykułami metalowymi, maszynami rolniczymi, częściami maszyn, ręcznymi narzędziami rolniczymi, ogrodniczymi, warsztatowymi i leśnymi sterowanymi mechanicznie, ręcznymi narzędziami rolniczymi, ogrodniczymi, warsztatowymi i leśnymi z napędem elektrycznym i spalinowym, ręcznymi narzędziami rolniczymi, ogrodniczymi, warsztatowymi i leśnymi sterowanymi ręcznie, odzież ochronną, samochodami, ciągnikami rolniczymi i ogrodniczymi, przyczepami, wózkami, silnikami do pojazdów, częściami zamiennymi do pojazdów, materiałami do uszczelniania i do izolowania, giętkimi rurkami tworzywowymi, uszczelkami gumowymi, pasami klinowymi, węzami z gumy i tworzywa, sznurami, sznurkami, plandekami, workami, odzież roboczą, owocami i warzywami konserwowanymi, suszonymi i gotowanymi, świeżymi owocami i warzywami, nasionami, paszami dla zwierząt, **37** naprawa sprzętu rolniczego, naprawa pojazdów, **39** przewóz towarów transportem samochodowym, konfekcjonowanie towarów, wynajem samochodów, wynajmowanie pomieszczeń magazynowych,

wych, **44** doradztwo zawodowe w zakresie mechanizacji rolnictwa, ekspertyzy i opiniowanie w branży rolniczej.

(551) wspólny znak towarowy

(111) **189418** (220) 2004 07 01 (210) 282658
 (151) 2007 02 08 (441) 2004 10 18
 (732) „Fundacja na rzecz rozwoju rynku zaopatrzenia rolnictwa AGROMA”, Kielce, PL.
 (540)

Agroma

Kolor znaku: zielony

(531) 27.5.1, 29.1.3
 (510), (511) **07** silniki do maszyn, maszyny rolnicze, części maszyn, ręczne narzędzia rolnicze, ogrodnicze, warsztatowe i leśne sterowane mechanicznie z napędem innym niż ręczny, ręczne narzędzia rolnicze, ogrodnicze, warsztatowe i leśne z napędem elektrycznym i spalinowym, **08** ręczne narzędzia rolnicze, ogrodnicze, warsztatowe i leśne sterowane ręcznie, **17** materiały do uszczelniania i do izolowania, giętkie rurki tworzywowe, uszczelki gumowe, pasy klinowe, węże z gumy i tworzywa, **35** zgrupowanie na rzecz osób trzecich towarów, pozwalające je wygodnie oglądać i kupować w sklepie lub hurtowni z nawozami sztucznymi, gazami technicznymi, środkami do malowania i barwienia, środkami antykorozyjnymi, środkami impregnującymi, olejami technicznymi i smarami, materiałami pędnymi, wkładami do filtrów, środkami grzybobójczymi, środkami owadobójczymi, środkami chwastobójczymi, artykułami metalowymi, maszynami rolniczymi, częściami maszyn, ręcznymi narzędziami rolniczymi, ogrodniczymi, warsztatowymi i leśnymi sterowanymi mechanicznie, ręcznymi narzędziami rolniczymi, ogrodniczymi, warsztatowymi i leśnymi z napędem elektrycznym i spalinowym, ręcznymi narzędziami rolniczymi, ogrodniczymi, warsztatowymi i leśnymi sterowanymi ręcznie, odzież ochronną, samochodami, ciągnikami rolniczymi i ogrodniczymi, przyczepami, wózkami, silnikami do pojazdów, częściami zamiennymi do pojazdów, materiałami do uszczelniania i do izolowania, giętkimi rurkami tworzywowymi, uszczelkami gumowymi, pasami klinowymi, węzami z gumy i tworzywa, sznurami, sznurkami, plandekami, workami, odzież roboczą, owocami i warzywami konserwowanymi, suszonymi i gotowanymi, świeżymi owocami i warzywami, nasionami, paszami dla zwierząt, **37** naprawa sprzętu rolniczego, naprawa pojazdów, **39** przewóz towarów transportem samochodowym, konfekcjonowanie towarów, wynajem samochodów, wynajmowanie pomieszczeń magazynowych, **44** doradztwo zawodowe w zakresie mechanizacji rolnictwa, ekspertyzy i opiniowanie w branży rolniczej.
 (551) wspólny znak towarowy

(111) **189419** (220) 2004 07 16 (210) 283335
 (151) 2007 01 05 (441) 2004 10 18
 (732) DFDS A/S, København Ø, DK.
 (540)



(531) 25.5.2, 26.4.4, 27.5.1

(510), (511) **36** usługi w zakresie brokerstwa celnego dotyczącego towarów, **39** usługi w zakresie transportu ładunków na lądzie, wodzie i w powietrzu, włączając transport ładunków mieszanych i ładunków przewożonych luzem, usługi frachtowe, usługi w zakresie frachtu spedycyjnego, usługi w zakresie przeładunku w portach, usługi w zakresie rozładowywania i ładowania ładunków, włączając ładunki mieszane i ładunki luzem, usługi w zakresie brokerstwa transportowego, usługi w zakresie brokerstwa frachtowego, usługi w zakresie brokerstwa okrętowego, usługi w zakresie dostarczania paczek, usługi w zakresie informacji i konsultacji transportowych, usługi w zakresie wynajmu kontenerów transportowych, usługi w zakresie odprawy, usługi konsultacyjne i informacyjne w zakresie

udogodnień portowych, usługi w zakresie składowania, pakowania i przechowywania, usługi w zakresie wynajmu magazynów i pomieszczeń składowych, włączając magazyny chłodzone i chłodnie, usługi konsultacyjne i informacyjne w zakresie składowania i przechowywania, usługi w zakresie wynajmu kontenerów do składowania, usługi w zakresie mierzenia, wyliczania, kontroli ilości i stanu ładunków i towarów w związku z ich ekspedowaniem, ładowaniem, wyładowaniem i składowaniem, usługi związane z wjazdem, usługi w zakresie śledzenia trasy przejazdu ładunków.

(111) **189420** (220) 2004 07 16 (210) 283337
(151) 2007 03 09 (441) 2004 10 18
(732) Związek Stowarzyszeń „FANDOM POLSKI”, Warszawa, PL.
(540)



NAGRODA FANDOMU
POLSKIEGO
im. Janusza A. Zajdła

Kolor znaku: brązowy

(531) 2.1.25, 7.5.25, 27.5.1, 29.1.7

(510), (511) **16** publikacje, czasopisma, utwory literackie, artykuły, **41** organizowanie konkursów związanych z utworami z dziedziny fantastyki.

(111) **189421** (220) 2004 07 16 (210) 283338
(151) 2007 03 09 (441) 2004 10 18
(732) Związek Stowarzyszeń „FANDOM POLSKI”, Warszawa, PL.
(540) Ogólnopolski Konwent Miłośników Fantastyki POLCON
(510), (511) **41** organizowanie konkursów związanych z utworami z dziedziny fantastyki.

(111) **189422** (220) 2004 07 20 (210) 283477
(151) 2007 01 30 (441) 2004 11 02
(732) POLTOPS Sp. z o.o., Żagań, PL.
(540)



(531) 3.4.13, 26.1.13

(510), (511) **22** namioty, surowe materiały włókniste i tekstylne, worki, **23** przędza i nici do celów włókienniczych, **24** tkaniny, dzianiny, etykiety z materiału, komplety bielizny pościelowej, kapy, narzuty na łóżka, obicia ścienne z materiałów tekstylnych, obrusy, pledy, ręczniki tekstylne, rękawice toaletowe, serwetki tekstylne, serwety na stół niepapierowe, ścierki, zasłony z materiałów włókienniczych lub tworzyw sztucznych.

(111) **189423** (220) 2004 07 26 (210) 283695
(151) 2007 04 24 (441) 2004 11 02
(732) TOBACCO FACTORY S.A., Poznań, PL.
(540)

AROMA

(531) 27.5.1

(510), (511) **34** cygara.

(111) **189424** (220) 2004 07 26 (210) 283695
(151) 2007 05 09 (441) 2004 11 02
(732) TOBACCO FACTORY S.A., Poznań, PL.
(540)

El Dorado

(531) 27.5.1

(510), (511) **34** cygara.

(111) **189425** (220) 2004 08 02 (210) 283957
(151) 2007 01 26 (441) 2004 11 15
(732) PEZAL Spółka z ograniczoną odpowiedzialnością, Gdańsk, PL.
(540)

PEZAL

Kolor znaku: niebieski i odcienie

(531) 26.11.2, 27.5.1, 29.1.4

(510), (511) **09** motopompy, **12** silniki spalinowe, samochody, silniki do pojazdów lądowych, **37** obsługa i naprawa samochodów.

(111) **189426** (220) 2004 08 02 (210) 283958
(151) 2007 03 20 (441) 2004 11 15
(732) PEZAL Spółka z ograniczoną odpowiedzialnością, Gdańsk, PL.
(540)

KAMA POLSKA

Kolor znaku: czerwony, biały, czarny, szary

(531) 25.5.25, 26.4.2, 27.5.1, 29.1.1, 29.1.6, 29.1.8

(510), (511) **07** generatory prądu, maszyny rolnicze, ubijaki stosowane w maszynach, **09** pompy i motopompy strażackie, **12** silniki do pojazdów lądowych, **37** instalacja, konserwacja i naprawy maszyn.

(111) **189427** (220) 2004 08 03 (210) 284003
(151) 2007 05 10 (441) 2004 11 15
(732) Carl Freudenberg KG, Weinheim, DE.
(540) ULTRAMAX

(510), (511) **06** elementy składowe i części zapasowe urządzeń do zmywania podłóg, mianowicie kije/pręty zmywakowe wykonane ze stali i rękojeści wykonane ze stali, **21** urządzenia do zmywania podłóg jak również ich elementy składowe i części zapasowe, mianowicie podłogowe zmywaki, głowice zmywaków, ścierki i gąbki obcierające do głowic zmywaków, wiadra przystosowane do zmywaków i stosowne części wierzchnie do takich wiader, przeznaczone do wyzmywania wymienionych głowic zmywaków.

(111) **189428** (220) 2004 09 02 (210) 284975
(151) 2007 03 12 (441) 2004 12 13
(732) „DR GERARD” Sp. z o.o., Lipiny Stare, PL.
(540)



Kolor znaku: żółty, brązowy, biały

(531) 8.1.9, 8.1.12, 27.5.1, 29.1.13

(510), (511) **30** słodycze, herbatniki, wyroby cukiernicze, pieczywo cukiernicze, ciastka.

(111) **189429** (220) 2004 09 02 (210) 284976
(151) 2007 03 12 (441) 2004 12 13
(732) „DR GERARD” Sp. z o.o., Lipiny Stare, PL.

(540)



Kolor znaku: brązowy, żółty

(531) 8.1.9, 8.1.12, 27.5.1, 29.1.12

(510), (511) **30** słodycze, herbatniki, wyroby cukiernicze, pieczywo cukiernicze, ciastka.

(111) **189430** (220) 2004 09 15 (210) 285434
 (151) 2007 04 03 (441) 2004 12 27
 (732) WYDAWNICTWO BAUER Sp. z o.o. Sp.k, Warszawa, PL.
 (540)



(531) 26.4.1, 27.5.1

(510), (511) **16** afisze, albumy, atlasy, broszury, czasopisma [periodyki], druki, materiały drukowane, fotografie, gazety, kalendarze, karty pocztowe, katalogi, komiksy, książki, mapy, plakaty, podręczniki [książki], prospekty, publikacje, **35** rozpowszechnianie ogłoszeń reklamowych, rozpowszechnianie materiałów reklamowych (próbek, ulotek, prospektów, druków, broszur), reklama za pośrednictwem sieci komputerowej, publikowanie tekstów reklamowych, reklamy, reklamy prasowe, uaktualnianie materiałów reklamowych, **41** organizowanie imprez rozrywkowych, konkursów i plebiscytów, organizowanie wystaw z dziedziny kultury lub edukacji, organizowanie spektakli [usługi impresariów], mikro-wydawnictwa, publikowanie książek, gazet, czasopism i periodyków, publikowanie tekstów inne niż reklamowe, publikacja elektroniczna on-line książek i periodyków.

(111) **189431** (220) 2004 09 30 (210) 285975
 (151) 2007 04 03 (441) 2005 01 10
 (732) Spółdzielnia Piekarsko-Ciastkarska, Warszawa, PL.
 (540)



Kolor znaku: biały, żółty, granatowy, czerwony

(531) 7.5.25, 26.2.1, 27.5.1, 29.1.14

(510), (511) **30** wyroby piekarnicze, chleb, bułki.

(111) **189432** (220) 2004 10 13 (210) 286459
 (151) 2007 03 13 (441) 2005 01 24
 (732) Spółdzielnia Mleczarska Maćkowy, Gdańsk, PL.
 (540) Dr Maciej

(510), (511) **29** mleko, mleczne produkty, jogurt, kefir, napoje mleczne z przewagą mleka, masło, śmietana, ser.

(111) **189433** (220) 2004 10 13 (210) 286460
 (151) 2007 03 13 (441) 2005 01 24
 (732) Spółdzielnia Mleczarska Maćkowy, Gdańsk, PL.

(540)



Kolor znaku: zielony, biały, brązowy, złoty, żółty, niebieski

(531) 5.7.14, 25.1.15, 27.5.1, 29.1.1, 29.1.6, 29.1.8

(510), (511) **29** jogurt.

(111) **189434** (220) 2004 10 14 (210) 286530
 (151) 2007 03 07 (441) 2005 01 24
 (732) Regionalne Towarzystwo Kultury im. J.M.Goslara, Kolbuszowa, PL.
 (540)



Kolor znaku: jasnobrązowy, brązowy, ciemnobrązowy

(531) 1.1.1, 25.1.5, 25.1.9, 26.4.2, 27.5.1, 29.1.7

(510), (511) **19** balustrady i boazerie z drewna, okładziny drewniane, **20** figurki z drewna, kasety i kasetki drewniane, karnisze drewniane, lustra w ramach drewnianych, meble z drewna, ramy do obrazów i lustro, **37** konserwacja i odnawianie mebli, renowacja mebli, stolarstwo meblowe jako naprawy, **41** kursy korespondencyjne i stacjonarne, organizowanie i prowadzenie konferencji, kongresów, seminariów, sympozjów, zjazdów, organizowanie i prowadzenie pracowni specjalistycznych, organizowanie wystaw z dziedziny kultury, nauczanie.

(111) **189435** (220) 2004 10 14 (210) 286572
 (151) 2007 03 20 (441) 2005 01 24
 (732) VALVEX S.A., Jordanów, PL.
 (540) GRAFF

(510), (511) **06** metalowa armatura łazienkowa, **11** baterie toaletowe, baterie łazienkowe, baterie wannowe, baterie natryskowe, baterie umywalkowe, baterie termostatyczne, baterie zlewozmywakowe, baterie bidetowe, zawory, zawory termostatyczne, kurki, głowice i uchwyty do baterii, grzejniki.

(111) **189436** (220) 2004 10 18 (210) 286684
 (151) 2007 04 26 (441) 2005 01 24
 (732) „MR” Mirosław Minkina, Katowice, PL.
 (540)



(531) 26.1.1, 26.4.1, 27.5.1

(510), (511) **14** zegary, zegarki, przyrządy chronometryczne.

(111) **189437** (220) 2004 10 18 (210) 286699
 (151) 2007 04 26 (441) 2005 01 24
 (732) Okręgowa Spółdzielnia Mleczarska, Kalisz, PL.

(540)



Kolor znaku: granatowy, niebieski, biały

(531) 3.4.1, 26.1.1, 26.4.2, 26.11.3, 29.1.12, 27.5.1

(510), (511) **29** mleko spożywcze sprzedawane w kartonach, dzbankach, foliach, produkty mleczne, śmietany i śmietanki, napoje mleczne, napoje fermentowane, kefiry i maślanki, jogurty, serki homogenizowane, serki kanapkowe, kremy twarogowe, twarogi sery, sery żółte, masła.

(111) **189438** (220) 2004 10 19 (210) 286725
 (151) 2007 04 13 (441) 2005 01 24
 (732) AGENCJA LOTNICZA „ALTAIR” Spółka z o.o., Warszawa, PL.
 (540)



(531) 27.5.1

(510), (511) **16** czasopisma, broszury, książki.

(111) **189439** (220) 2004 10 26 (210) 287004
 (151) 2007 03 14 (441) 2005 02 07
 (732) ANIMEX Spółka z o.o., Warszawa, PL.
 (540)



Kolor znaku: granatowy, żółty, jasnoniebieski, biały

(531) 3.7.4, 25.1.15, 26.11.1, 27.5.1, 29.1.2, 29.1.4

(510), (511) **29** mięso wołowe, wieprzowe, cielęce, baranie, dziczyzna, drób, ekstrakty i przetwory z mięsa i drobiu, wędliny, wędzonki, kiełbasy, dania gotowe i półprodukty, konserwy mięsne i drobiowe, konserwy mięsno-warzywne i drobiowo-warzywne, podroby.

(111) **189440** (220) 2004 10 26 (210) 287005
 (151) 2007 03 14 (441) 2005 02 07
 (732) ANIMEX Spółka z o.o., Warszawa, PL.
 (540)



Kolor znaku: granatowy, jasnoniebieski, żółty

(531) 3.7.3, 25.1.15, 26.11.1, 27.5.1, 29.1.2, 29.1.4

(510), (511) **29** mięso wołowe, wieprzowe, cielęce, baranie, dziczyzna, drób, ekstrakty i przetwory z mięsa i drobiu, wędliny, wędzonki, kiełbasy, dania gotowe i półprodukty, konserwy mięsne i drobiowe, konserwy mięsno-warzywne i drobiowo-warzywne, podroby.

(111) **189441** (220) 2004 11 02 (210) 287289
 (151) 2007 02 16 (441) 2005 02 07
 (732) Piotr Desput, Bochnia, PL.
 (540) PLASTPRODUKT

(510), (511) **06** armatura do przewodów metalowa, barierki bezpieczeństwa na drogach metalowe, beczki metalowe, belki metalowe, belki stropowe metalowe, metalowe szalunki do betonu, zbrojenie betonu metalowe, blacharskie materiały dla budownictwa, boazeria metalowa, bramy metalowe, łańcuchy dla bydła, dachówki metalowe, deflektory kominowe metalowe, drabiny metalowe, przewody drenażowe metalowe, drobnica żelazna, drut kolczasty, futryny do drzwi metalowe, osprzęt metalowy do drzwi, zasuwki do drzwi, ekrany paleńskie, formy odlewnicze metalowe, gwoździe, gzymsy metalowe, haki metalowe, imadła warsztatowe metalowe, kabiny kąpielowe metalowe, kapsle metalowe do butelek, klucze, kolanka do rur metalowe, kołki metalowe, kołnierze metalowe, kominy metalowe, konstrukcje metalowe, kosze metalowe, kratownice metalowe, naciągi pasów metalowe, nadproża metalowe, nakrętki metalowe, nasady kominowe metalowe, nity metalowe, ogrodzenia metalowe, okna metalowe, okucia metalowe, okucia metalowe do mebli, podłogi metalowe, podpory metalowe, przegrody metalowe, rusztowania metalowe, rynny metalowe, siatka druciana cienka, zawiasy metalowe, zasuwki, zawleczki, przetyczki, żaluzje metalowe, **19** balustrady, baraki, baseny kąpielowe niemetalowe, boazerie, bramy niemetalowe, drzwi niemetalowe, kabiny kąpielowe, kanały niemetalowe dla instalacji wentylacyjnych i klimatyzacyjnych, obudowy kominkowe, kominy niemetalowe, kraty niemetalowe, kształtki rurowe rozgałęzieniowe niemetalowe, mozaiki dla budownictwa, ogrodzenia niemetalowe, okiennice niemetalowe, okna niemetalowe, parkiety, przewody ciśnieniowe niemetalowe, rury spustowe niemetalowe, rury drenażowe niemetalowe, rury wodociągowe niemetalowe, rynny niemetalowe, zbrojenie niemetalowe dla budownictwa, żaluzje niemetalowe.

(111) **189442** (220) 2004 11 03 (210) 287313
 (151) 2007 02 16 (441) 2005 02 07
 (732) Towarzystwo Przyjaciół Dzieci Ulicy im. Kazimierza Lisieckiego-„Dziadka” „Przywrócić Dzieciństwo”, Warszawa, PL.
 (540) Zabierz Dzieci z Ulicy
 (510), (511) **41** edukacja, fotoreportaże, organizowanie konferencji i kongresów, organizowanie wystaw z dziedziny kultury lub edukacji, rozrywka dla dzieci.

(111) **189443** (220) 2004 11 04 (210) 287350
 (151) 2007 02 16 (441) 2005 02 07
 (732) Stowarzyszenie Forum Farmacji Polskiej, Warszawa, PL.
 (540)



(531) 3.11.1, 24.13.1, 27.5.1

(510), (511) **35** usługi w zakresie prowadzenia sprzedaży detalicznej leków, odżywek, parafarmaceutyków, substancji dietetycznych, żywności dla niemowląt, środków opatrunkowych, artykułów sanitarnych, środków odkażających, kosmetyków, środków do utrzymania higieny osobistej, przyrządów pomiarowych służących ochronie zdrowia, aparatów i instrumentów medycznych, zwłaszcza przeznaczonych do użytku własnego pacjentów, artykułów ortopedycznych, **41** usługi edukacyjne w zakresie promocji zdrowia, odżywiania i zdrowego trybu życia, współdziałania pacjenta z lekarzem i farmaceutą, organizowanie klubów zdrowia, publikowanie książek i tekstów innych niż reklamowe, służących promocji zdrowia, produkcja filmów video i materiałów szkoleniowych na nośnikach elektronicznych z zakresu ochrony zdrowia i promocji zdrowego trybu życia, **44** porady w zakresie farmakologii, pomoc medyczna, porady psychologów, opieka pielęgniarska, usługi kosmetyczne.

(111) **189444** (220) 2004 11 04 (210) 287385
 (151) 2007 02 21 (441) 2005 02 07

(732) Castrol Limited, Swindon, GB.

(540) AIRCOL

(510), (511) **04** oleje i tłuszcze przemysłowe, smary, oleje i tłuszcze smarowe, paliwa, niechemiczne dodatki do paliw, smarów i smarów stałych, mieszaniny pochłaniające, zwilżające i wiążące pyły, środki oświetleniowe.

(111) **189445** (220) 2004 11 04 (210) 287397

(151) 2007 02 01 (441) 2005 02 07

(732) PPHU IREXIM Ireneusz Gniadzik, Łódź, PL.

(540)



Kolor znaku: czarny, biały, czerwony

(531) 26.4.2, 27.5.1, 29.1.13

(510), (511) **25** odzież, buty i nakrycia głowy, **35** promocja sprzedaży dla osób trzecich, usługi reklamowe, pośrednictwo handlowe w zakresie obrotu artykułami przemysłowymi, pomoc w organizowaniu sieci handlowej, zgromadzenie na rzecz osób trzecich różnych towarów pozwalające nabywcy wygodnie je oglądać i kupować w sklepie wielobranżowym z artykułami przemysłowymi.

(111) **189446** (220) 2004 12 08 (210) 288601

(151) 2007 05 11 (441) 2005 03 21

(732) „Nowy Przewoźnik” Spółka z ograniczoną odpowiedzialnością, Warszawa, PL.

(540)



Kolor znaku: czerwony, biały, żółty

(531) 3.7.21, 27.5.1, 29.1.13

(510), (511) **35** sprzedaż telefonów komórkowych, sprzedaż numerów telefonów komórkowych, **38** prowadzenie portali internetowych, prowadzenie internetowych serwisów informacyjnych, połączenie ze światową siecią komputerową za pośrednictwem telekomunikacji, usługi dostępu do sieci telekomunikacyjnej, **39** usługi transportowe autobusowe i autokarowe, czarterowanie samolotów, fracht (przewóz towarów), pośrednictwo frachtowe, wynajem miejsc parkingowych, usługi nawigacyjne, agencje turystyczne, organizowanie podróży, organizowanie wycieczek, pilotaż, wypożyczanie pojazdów, transport powietrzny, rezerwacja miejsc na podróż, transport samochodowy, pośrednictwo w transporcie, zwiedzanie turystyczne, **41** imprezy sportowe, informacja o rekreacji, organizowanie i obsługa: konferencji, kongresów, sympozjów, seminariów, zjazdów, rozrywka, usługi związane z organizacją wycieczek, **43** rezerwowanie i wynajem noclegów, domy turystyczne, pensjonaty, restauracje.

(111) **189447** (220) 2004 12 09 (210) 288663

(151) 2007 04 20 (441) 2005 03 21

(732) A.Erdmann, R.Erdmann „WAR” Spółka Jawna, Osinów Dolny, PL.

(540)



Kolor znaku: granatowy, srebrny

(531) 5.13.25, 27.5.1, 29.1.4

(510), (511) **41** organizowanie i obsługa zjazdów, seminariów, spotkań towarzyskich, organizacja i obsługa imprez rozrywkowych, spor-

towych, rekreacyjnych, organizacja i obsługa dyskotek, dancingów, bali, prowadzenie kasyn, **43** prowadzenie hoteli, moteli, campingów, domów turystycznych, organizacja noclegów, prowadzenie stołówek, barów, snack - barów, kawiarni, restauracji, usługi cateringowe.

(111) **189448** (220) 2004 12 30 (210) 289433

(151) 2007 03 27 (441) 2005 04 04

(732) F.H.U.P. ART-EXPO Grzegorz Nowak, Radomsko, PL.

(540)



Kolor znaku: ciemnoniebieski, biały

(531) 24.1.5, 27.5.1, 29.1.12

(510), (511) **09** kamizelki kuloodporne.

(111) **189449** (220) 2004 12 30 (210) 289435

(151) 2007 03 16 (441) 2005 04 04

(732) Ziolopec Sp. z o.o., Wykroty, PL.

(540)



Kolor znaku: zielony i jego odcienie, oliwkowy, złoty, kremowy, biały

(531) 1.1.17, 26.1.1, 27.5.1, 29.1.15

(510), (511) **29** bulion (koncentraty), grzyby suszone, owoce suszone, rosół (koncentraty), warzywa suszone, zioła ogrodowe konserwowane, żelatyna spożywcza, kokosowe wiórki, **30** aromaty, kakao, galaretki spożywcze, herbaty, przyprawy, mieszanki przypraw, zieleń (przyprawy), ziele angielskie.

(111) **189450** (220) 2005 01 03 (210) 289544

(151) 2007 03 28 (441) 2005 04 18

(732) Przedsiębiorstwo Informatyczne „KAMSOFT” Lidia Sołtysik-Kamińska, Katowice, PL.

(540)

OGÓLNOPOLSKI SYSTEM OCHRONY ZDROWIA



(531) 1.3.2, 1.17.11, 2.7.12, 27.5.1

(510), (511) **35** pozyskiwanie danych do komputerowych baz danych, systematyzacja danych w komputerowych bazach danych, komputerowe zarządzanie plikami, wyszukiwanie informacji w plikach komputerowych dla osób trzecich, zarządzanie zbiorami informacyjnymi, **41** organizowanie i prowadzenie seminariów, sympozjów i konferencji, organizowanie i prowadzenie szkoleń i kursów, **42** doradztwo w sprawach sprzętu komputerowego, analizy systemów komputerowych, instalacje oprogramowania komputerowego, aktualizacja oprogramowania komputerowego, odzyskiwanie danych komputerowych, projektowanie oprogramowania komputerowego, powielanie oprogramowania komputerowego, programowanie komputerów, projektowanie systemów komputerowych, konserwacja oprogramowania komputerowego, konwersja danych lub dokumentów na formę elektroniczną, wypożyczanie oprogramowania komputerowego.

(111) **189451** (220) 2005 01 03 (210) 289550
 (151) 2007 04 25 (441) 2005 04 18
 (732) „DRIMPOL” M.D. Rykowski Spółka Jawna, Rzeszów, PL.
 (540)



Kolor znaku: granatowy, niebieski

(531) 1.15.17, 27.5.1, 29.1.4

(510), (511) **29** artykuły spożywcze pochodzenia zwierzęcego oraz warzywa i produkty ogrodnicze przystosowane do spożycia lub konserwowania, a w szczególności: mięso, wędliny, ryby, drób, dziczyzna, ekstrakty mięsne, warzywa i owoce konserwowane, mrożone, suszone i gotowane, galaretki, dżemy i kompoty, jaja, mleko, masło, napoje i produkty mleczne, oleje i tłuszcze jadalne, **30** kawa, herbata, kakao, cukier, ryż, tapioka, mąka i produkty zbożowe, chleb, wyroby cukiernicze i słodczyce, lody spożywcze, miód, melasa, drożdże, sól, musztarda, ocet, sosy jako przyprawy, przyprawy, napoje na bazie kawy, kakao lub czekolady, zboża przystosowane do spożycia dla ludzi w tym: płatki zbożowe, owsiane i kukurydziane, **32** piwo, wody mineralne i gazowane i inne napoje bezalkoholowe, napoje owocowe i soki owocowe, syropy i inne preparaty do produkcji napojów, **33** napoje alkoholowe w szczególności: wino, wódka, likiery, koktajle, miody pitne, rum, sake, whisky, **34** wyroby tytoniowe, papierosy, cygara, tabaka, tytoń, zapalki, zapalniczki dla palaczy tytoniu, fajki, **35** zgrupowanie na rzecz osób trzecich różnych towarów obejmujące artykuły spożywcze a w szczególności : mięso, wędliny, ryby, drób, dziczyznę, ekstrakty mięsne, warzywa i owoce konserwowane, mrożone, suszone i gotowane, galaretki, dżemy i kompoty, jaja, mleko, masło, napoje i produkty mleczne, oleje i tłuszcze jadalne, kawę, herbatę, cukier, ryż, mąkę i produkty zbożowe, wyroby cukiernicze i słodczyce, drożdże, musztardę, napoje bezalkoholowe i alkoholowe oraz wyroby tytoniowe, pozwalające nabywcy wygodnie je oglądać i kupować w sklepach oraz na stronie internetowej, reklama handlowa, informacja handlowa, **39** usługi związane z przeładunkiem, pakowaniem i składowaniem towarów, transport towarów, magazynowanie towarów, wynajmowanie magazynów, **43** usługi barowe, kawiarniane i restauracyjne, usługi hotelarskie, usługi cateringowe.

(111) **189452** (220) 2005 01 18 (210) 290032
 (151) 2007 03 20 (441) 2005 05 02
 (732) B. V. A. S.A., Buenos Aires, AR.
 (540) MICHEL TORINO
 (510), (511) **33** napoje alkoholowe (z wyjątkiem piwa).

(111) **189453** (220) 2005 01 18 (210) 290049
 (151) 2007 03 20 (441) 2005 05 02
 (732) VALVEX S.A., Jordanów, PL.
 (540) art&lifestyle

(510), (511) **06** armatura metalowa, **11** baterie toaletowe, baterie łazienkowe, baterie wannowe, baterie natryskowe, baterie umywalkowe, baterie termostaticzne, baterie zlewozmywakowe, baterie bidetowe, zawory, zawory termostaticzne, kurki, głowice i uchwyty do baterii, grzejniki.

(111) **189454** (220) 2005 02 10 (210) 290937
 (151) 2007 04 27 (441) 2005 05 16
 (732) DNA GRUPA PROJEKTOWA Andrzej Roszkowski, Łomianki, PL.
 (540)



Kolor znaku: biały, zielony, czerwony

(531) 2.1.9, 27.5.1, 29.1.13

(510), (511) **09** gry telewizyjne, **28** gry inne niż telewizyjne, **41** rozrywka, edukacja, **42** projektowanie opakowań.

(111) **189455** (220) 2005 03 02 (210) 291918
 (151) 2007 04 13 (441) 2005 06 13
 (732) „OKT Polska” Sp. z o.o., Bydgoszcz, PL.
 (540)



Kolor znaku: ciemnoróżowy, biały, różowy, niebieski, ciemnoniebieski, czerwony, jasnoróżowy

(531) 2.9.1, 26.1.2, 27.5.1, 29.1.14

(510), (511) **20** chodziki dla dzieci, kojce dla dzieci, kolebki, kołyski, kosze niemetalowe, kosze z przykrywką, łóżka wodne nie do celów leczniczych, poduszki, skrzynki na zabawki, krzesła, krzesła, foteliki i taborety z tworzyw sztucznych, stoły, stoliki dla dzieci, wieszaki z tworzyw sztucznych na ubrania, dozowniki do ręczników niemetalowe, maty wyjmowalne do zlewów, **21** wanienki, wanienki dla niemowląt, wanienki do prania, nocniki, nakładki sedesowe, opakowania nie ujęte w innych klasach, naczynia, pojemniki z tworzyw sztucznych do użytku w gospodarstwie domowym w tym pojemniki na słodczyce, kubki, kubeczki, stoiki, słoiczki, butelki, buteleczki, pojemniki z tworzyw sztucznych na pieluchy, pojemniki z tworzyw sztucznych na zabawki, pojemniki z tworzyw sztucznych na akcesoria związane z higieną dzieci w tym mydelniczki, przybory toaletowe, dozowniki mydła, dozowniki papieru toaletowego, gąbki, uchwyty do gąbek, wkładki z tworzyw sztucznych do wanienek, ręczne przybory z tworzyw sztucznych używane w gospodarstwie domowym i w kuchni zwłaszcza przeznaczone dla dzieci, ociekacze z tworzyw sztucznych na butelki, podstawki pod naczynia stołowe, miski, miseczki, miednice, klatki dla zwierząt domowych, **28** zabawki dla dzieci, lalki i akcesoria związane z lalkami, maski, ozdoby z tworzyw sztucznych na choinki, gry planszowe, zabawki dla zwierząt domowych.

(111) **189456** (220) 2005 03 16 (210) 292485
 (151) 2007 03 26 (441) 2005 06 27
 (732) 2 SKIN Marta Agnieszka Raszyk, Łódź, PL.
 (540)



(531) 25.1.25, 27.5.1

(510), (511) **25** odzież, odzież na gimnastykę, odzież gotowa.

(111) **189457** (220) 2005 03 25 (210) 292941
 (151) 2007 05 10 (441) 2005 06 27
 (732) Przedsiębiorstwo Produkcyjno-Handlowo-Usługowe „STROPEX” Spółka Jawna Renata Bruzi, Krzysztof Bruzi, Fabianów, PL.
 (540)



Kolor znaku: czerwony, biały, szary

(531) 27.5.1, 29.1.13

(510), (511) **19** materiały budowlane niemetalowe, betonowe elementy budowlane, cegły, niemetalowe: kształtki, pustaki, profile, elementy budowlane, konstrukcje budowlane, formy odlewnicze, szalunki do betonu, płyty, płytki, belki, belki stropowe, słupy,

podpory, krokwie, kratownice, **37** usługi budowlane, instalacyjne, montażowe, nadzoru budowlanego, usługi informacji budowlanej, **41** organizowanie i prowadzenie szkoleń oraz kształcenie praktyczne w zakresie budownictwa.

(111) **189458** (220) 2005 04 07 (210) 293474
 (151) 2007 05 11 (441) 2005 07 11
 (732) Nałęczów Zdrój Spółka z o.o., Nałęczów, PL.
 (540) Powrót do źródeł
 (510), (511) **32** napoje bezalkoholowe, wody mineralne gazowane i niegazowane, lemoniady, nektary owocowe, bezalkoholowe napoje z soków owocowych, wody stołowe, woda sodowa.

(111) **189459** (220) 2005 04 11 (210) 293506
 (151) 2007 04 04 (441) 2005 07 25
 (732) EURONAFT TRZEBINIA Spółka z o.o., Trzebinia, PL.
 (540)



Kolor znaku: zielony, czerwony

(531) 1.15.5, 26.1.2, 26.2.9, 27.5.1, 29.1.12
 (510), (511) **04** świece, znicze, knoty do świec i lamp, paliwa oświetleniowe, materiały oświetleniowe, tłuszcze, woski i żele oświetleniowe, parafiny, cerezyny, woski, **35** informacja handlowa dotycząca świec, zniczy, produktów parafinowych, woskowych, sprzedaż detaliczna i hurtowa świec, zniczy oraz produktów parafinowych i woskowych.

(111) **189460** (220) 2005 04 20 (210) 294021
 (151) 2007 04 12 (441) 2005 07 25
 (732) INTERNACIONAL OLIVARERA, S.A., Sevilla, ES.
 (540)



(531) 6.7.25, 7.1.8, 26.1.1, 27.5.1
 (510), (511) **29** oleje i tłuszcze jadalne, oliwki we wszelkich formach opakowań oraz wszelkiego rodzaju konserwy roślinne.

(111) **189461** (220) 2005 04 25 (210) 294237
 (151) 2007 05 10 (441) 2005 08 08
 (732) Research In Motion Limited, Waterloo, CA.
 (540)



(531) 24.17.2, 26.4.1, 27.5.1
 (510), (511) **09** przenośne urządzenia elektroniczne oraz ich akcesoria służące do celów bezprzewodowego odbioru i/lub przekazywania danych, mogące również służyć do przekazywania i odbioru komunikatów głosowych, oprogramowanie służące do celów przekazywania i/lub odbioru wiadomości, e-maili przesyłanych za pośrednictwem ogólnosiwiatowej sieci komputerowej i/lub innych

danych pomiędzy jednym lub większą liczbą przenośnych urządzeń elektronicznych a magazynem danych umieszczonym na lub współpracującym z komputerem osobistym lub serwerem, oprogramowanie służące do synchronizacji danych przesyłanych pomiędzy stacją roboczą lub urządzeniem przenośnym a komputerem głównym, inną stacją roboczą lub urządzeniem przenośnym, oprogramowanie umożliwiające lub zapewniające jedno- i/lub dwukierunkowy bezprzewodowy dostęp do danych, w tym również danych firmowych, **38** usługi w zakresie poczty elektronicznej, usługi w zakresie bezprzewodowego przesyłania danych, w szczególności usługi umożliwiające użytkownikowi wysyłanie i/lub odbieranie wiadomości za pośrednictwem bezprzewodowej sieci służącej do transmisji danych, usługi w zakresie jedno- i dwukierunkowego przekazywania sygnałów w ramach systemu przywoływawczego, usługi w zakresie przekazywania i odbioru komunikatów głosowych, **41** usługi doradcze i szkoleniowe polegające na dostarczaniu osobom trzecim informacji pomocnych przy rozwijaniu i wprowadzaniu jedno- lub dwukierunkowego bezprzewodowego dostępu do danych, w tym również danych firmowych i/lub komunikatów głosowych.

(111) **189462** (220) 2005 04 25 (210) 294238
 (151) 2007 05 10 (441) 2005 08 08
 (732) Research In Motion Limited, Waterloo, CA.
 (540)



(531) 24.17.2, 27.5.1
 (510), (511) **09** przenośne urządzenia elektroniczne oraz ich akcesoria służące do celów bezprzewodowego odbioru i/lub przekazywania danych, mogące również służyć do przekazywania i odbioru komunikatów głosowych, oprogramowanie służące do celów przekazywania i/lub odbioru wiadomości, e-maili przesyłanych za pośrednictwem ogólnosiwiatowej sieci komputerowej i/lub innych danych pomiędzy jednym lub większą liczbą przenośnych urządzeń elektronicznych a magazynem danych umieszczonym na lub współpracującym z komputerem osobistym lub serwerem, oprogramowanie służące do synchronizacji danych przesyłanych pomiędzy stacją roboczą lub urządzeniem przenośnym a komputerem głównym, inną stacją roboczą lub urządzeniem przenośnym, oprogramowanie umożliwiające lub zapewniające jedno- i/lub dwukierunkowy bezprzewodowy dostęp do danych, w tym również danych firmowych, **38** usługi w zakresie poczty elektronicznej, usługi w zakresie bezprzewodowego przesyłania danych, w szczególności usługi umożliwiające użytkownikowi wysyłanie i/lub odbieranie wiadomości za pośrednictwem bezprzewodowej sieci służącej do transmisji danych, usługi w zakresie jedno- i dwukierunkowego przekazywania sygnałów w ramach systemu przywoływawczego, usługi w zakresie przekazywania i odbioru komunikatów głosowych, **41** usługi doradcze i szkoleniowe polegające na dostarczaniu osobom trzecim informacji pomocnych przy rozwijaniu i wprowadzaniu jedno- lub dwukierunkowego bezprzewodowego dostępu do danych, w tym również danych firmowych i/lub komunikatów głosowych.

(111) **189463** (220) 2005 04 27 (210) 294302
 (151) 2007 05 07 (441) 2005 08 08
 (732) PMPoland S.A., Jelenia Góra, PL.
 (540) Intelli-Tissue
 (510), (511) **07** maszyny i urządzenia dla przemysłu papierniczego.

(111) **189464** (220) 2005 04 29 (210) 294405
 (151) 2007 05 08 (441) 2005 08 08
 (732) „GROS” Beata Grodner, Paweł Rosiński Spółka Jawna, Warszawa, PL.
 (540) APTEKA BEATA

(510), (511) **03** mydła toaletowe, mydła dezodoryzujące, mydła dezynfekujące, mydła lecznicze, mydła przeciwpotowe, kosmetyki, kremy kosmetyczne, maści do celów kosmetycznych, maseczka kosmetyczne, lotony i toniki do celów kosmetycznych, maseczki kosmetyczne, olejki do celów kosmetycznych, ołówki kosmetyczne, preparaty kosmetyczne do odchudzania, środki antyseptyczne, środki przeciwpotowe, talk kosmetyczny, preparaty przeciwśłoneczne jako

kosmetyki do opalania, środki do czyszczenia zębów, pasty, proszki, płyny do pielęgnacji zębów, preparaty do czyszczenia i polerowania protez zębowych, preparaty do pielęgnacji jamy ustnej, odświeżacze do ust, płyny do pielęgnacji włosów, szampony, płyny po goleniu, preparaty do pielęgnacji paznokci, preparaty do pielęgnacji rzęs, tusze do rzęs, preparaty do depilacji, wybielacze (odbarwiacze) do celów kosmetycznych, środki sanitarne będące środkami toaletowymi, chusteczki nasączone płynami kosmetycznymi, patyczki z wata do celów kosmetycznych, waciki, wata do celów kosmetycznych, materiały przyklepne do celów kosmetycznych, woda utleniona do celów kosmetycznych, **05** produkty farmaceutyczne i weterynaryjne, leki recepturowe, leki sprzedawane bez recepty, leki homeopatyczne, preparaty witaminowe, preparaty ziołowe, zioła lecznicze, herbaty z ziół do celów medycznych, lecznicze napary i nalewki, maści do celów farmaceutycznych, maziadła, czopki, antyseptyki, herbaty i napoje do celów leczniczych, środki przeciwbólowe, środki zmniejszające apetyt do celów leczniczych, preparaty bakteryjne, biologiczne i bakteriologiczne do celów medycznych lub weterynaryjnych, preparaty chemiczno-farmaceutyczne, balsamy do celów leczniczych, sole do kąpieli do celów leczniczych, borowina lecznicza, preparaty chemiczne dla testów ciąży, chemiczne środki antykoncepcyjne, eliksiry jako preparaty farmaceutyczne, preparaty enzymatyczne do celów medycznych i weterynaryjnych, preparaty farmaceutyczne przeciw łupieżowi, preparaty medyczne na porost włosów, olejki do celów medycznych, oleje lecznicze, środki tamujące krwawienia, kompresy, preparaty medyczne do odchudzania, preparaty farmaceutyczne do pielęgnacji skóry, preparaty do sterylizacji, syropy do użytku farmaceutycznego, środki trawienne do celów farmaceutycznych, woda utleniona do celów medycznych, artykuły żywnościowe na bazie białka do celów medycznych, wyroby cukiernicze do celów leczniczych, dietetyczna żywność i napoje przystosowane do celów medycznych, dietetyczne substancje przystosowane do celów medycznych, guma do żucia do celów leczniczych, wody mineralne do celów leczniczych, żywność dla niemowląt, środki sanitarne do celów medycznych, bandaże higieniczne, bandaże opatrunkowe, pampersy dla chorych, chusteczki nasączone płynami farmaceutycznymi, detergenty do celów medycznych, dezodoranty inne niż do użytku osobistego, plastry do celów medycznych, materiały opatrunkowe, gaza opatrunkowa, wata do celów medycznych, chirurgiczne materiały opatrunkowe, bandaże higieniczne, majtki higieniczne, podpaski i tampony higieniczne, opaski higieniczne, produkty dla kobiet w ciąży i karmiących piersią, materiały do plombowania zębów, woski dentystyczne, kleje do protez dentystycznych, środki odkażające, środki bakteriobójcze, środki dezynfekcyjne do celów higienicznych i farmaceutycznych, **10** bandaże elastyczne, bańki lekarskie, baseny sanitarne, butelki dla niemowląt, smoczki do butelek dla niemowląt, smoczki dziecięce, zamknięcia do butelek dla niemowląt, ściągarki mleka, gryzaki dla żubujących dzieci, kłamy chirurgiczne, nici chirurgiczne, pasy ciążowe, aparaty do masażu, przyrządy do masażu kosmetycznego, maski stosowane przez personel medyczny, igły do celów medycznych, inhalatory, irygatory do celów medycznych, aparaty do karmienia piersią, koce podgrzewane elektrycznie do celów leczniczych, pojemniki do podawania leków, nakolanniki ortopedyczne, nożyki do odcisków, ochraniacze na palce do celów medycznych, podkłady zapobiegające tworzeniu się odleżyn, pasy do celów leczniczych, aparaty do pomiaru ciśnienia tętniczego krwi, pończochy przeciw żylakom, prezerwatywy, rękawice do celów medycznych, rękawice do masażu, skalpele, strzykawki do celów medycznych, środki antykoncepcyjne niechemiczne, termometry do celów medycznych, wkładki ortopedyczne, glukometry, sprzęt rehabilitacyjny.

(111) **189465** (220) 2005 05 16 (210) 295011
 (151) 2007 05 09 (441) 2005 08 22
 (732) AFLOFARM Fabryka Leków Spółka z o.o., Ksawerów, PL.
 (540)



Kolor znaku: ciemnozielony, czarny, szary, biały, żółty, niebieski i odcienie
 (531) 27.5.1, 29.1.13

(510), (511) **03** mydła, środki perfumeryjne, olejki eteryczne, kosmetyki, płyny do pielęgnacji włosów, środki do czyszczenia zębów, **05** produkty farmaceutyczne, środki sanitarne do celów medycznych, substancje dietetyczne do celów leczniczych, żywność dla niemowląt, **44** usługi medyczne, higiena i troska o urodę istot ludzkich.

(111) **189466** (220) 2005 05 20 (210) 295333
 (151) 2007 05 10 (441) 2005 08 22
 (732) P.H.U.P. „MALEXIM” Andrzej Górczyński, Warszawa, PL.
 (540) MALEXIM
 (510), (511) **02** środki antykorozyjne, emalie, lakiery, farby.

(111) **189467** (220) 2005 05 20 (210) 295335
 (151) 2007 05 10 (441) 2005 08 22
 (732) P.H.U.P. „MALEXIM” Andrzej Górczyński, Warszawa, PL.
 (540)



Kolor znaku: biały, fioletowy, ciemnoniebieski, czerwony, seledynowy, ciemnożółty, jasnożółty, czarny

(531) 26.5.1, 26.5.10, 27.5.1, 29.1.15
 (510), (511) **02** środki antykorozyjne, emalie, lakiery, farby.

(111) **189468** (220) 2005 05 20 (210) 295351
 (151) 2007 05 10 (441) 2005 08 22
 (732) PZ CUSSONS POLSKA Spółka Akcyjna, Warszawa, PL.
 (540)



(531) 19.7.1
 (510), (511) **03** kosmetyki, preparaty kosmetyczne, środki perfumeryjne, perfumy, wody toaletowe i kolońskie, preparaty kosmetyczne do golenia i po goleniu, pianki, kremy i mydła do golenia, balsamy po goleniu, kremy, pianki, talki, emulsje, płyny, toniki, żele, mleczka kosmetyczne, oliwki, balsamy do skóry, mydła, mydła w płynie, mydła dezynfekujące, mydła dezodoryzujące, mydła lecznicze, mydła przeciwpotowe, mydła toaletowe, mydła zawierające składniki pilingujące i/lub masujące, mydła przeciwpotowe do stóp, środki i preparaty do mycia i kąpieli, płyny, żele, kremy, pianki i mleczka pod prysnic, płyny, żele, kremy, pianki i mleczka do kąpieli, środki i preparaty do pielęgnacji ciała, środki i preparaty do mycia, pielęgnacji i ochrony włosów, farby i lakiery do włosów, środki i preparaty do układania włosów, szampony, odżywki do włosów, środki i preparaty przeciwłupieżowe, środki i preparaty do oczyszczania skóry, środki i preparaty do oczyszczania skóry o właściwościach antybakteryjnych, olejki eteryczne, dezodoranty i antyperspiranty, środki i preparaty do higieny intymnej, odświeżacze do ust, środki i preparaty do makijażu i demakijażu, środki i preparaty do pielęgnacji, malowania i ochrony ust, rzęs, brwi, paznokci, środki i preparaty do usuwania lakierów, odżywki do paznokci, środki i preparaty do opalania i chroniące przed promieniowaniem ultrafioletowym, środki i preparaty do samoopalania, środki i preparaty do depilacji, pudry do makijażu, pudry po kąpieli, pudry higieniczne, chusteczki nasączone płynami kosmetycznymi, środki i preparaty do pielęgnacji zębów i jamy ustnej, artykuły toaletowe, ozdoby do celów kosmetycznych, wyroby chemii gospodarczej, środki i preparaty do czyszczenia, polerowania, szorowania i ścierania, środki i preparaty do czyszczenia, polerowania, szorowania i ścierania do użytku w gospodarstwie domowym, mleczka, żele, płyny i proszki do czyszczenia i polerowania, detergenty, materiały ściernie, środki i preparaty piorące, proszki, płyny i mydła do prania, koncentraty do prania, płyny do mycia naczyń, płyny do płukania tkanin, koncentraty do płukania tkanin, antystatyczne środki i prepa-

raty do celów domowych, środki i preparaty do zmiękczenia tkanin, krochmal, środki i preparaty do krochmalenia, środki i preparaty do namaczania tkanin, środki i preparaty do trawienia, środki i preparaty chemiczne do ożywiania kolorów do użytku domowego, mydła do ożywiania koloru tkanin, środki i preparaty wybielające stosowane w praniu, środki i preparaty do odbarwiania, środki i preparaty odłuszczone, środki i preparaty do wywabiania plam, woda do prasowania, preparaty do usuwania kamienia kotłowego dla gospodarstw domowych, środki i preparaty do prania, czyszczenia i konserwacji skóry, środki i preparaty do czyszczenia szkła, szyb i lusterek, **05** kosmetyki do celów leczniczych, kremy, pianki, emulsje, płyny, żele, oliwki i balsamy lecznicze, środki i preparaty przeciwłupieżowe lecznicze, sole do kąpeli do celów medycznych, kąpiele lecznicze, dezodoranty inne niż do użytku osobistego, środki dezynfekcyjne do celów higienicznych, środki do odświeżania powietrza, środki odstraszające owady, środki grzybobójcze, **35** sprzedaż towarów za pośrednictwem Internetu.

(111) **189469** (220) 2005 05 20 (210) 295352
 (151) 2007 05 10 (441) 2005 08 22
 (732) PZ CUSSONS POLSKA Spółka Akcyjna, Warszawa, PL.
 (540)



(531) 19.7.1
 (510), (511) **03** kosmetyki, preparaty kosmetyczne, środki perfumeryjne, perfumy, wody toaletowe i kolońskie, preparaty kosmetyczne do golenia i po goleniu, pianki, kremy i mydła do golenia, balsamy po goleniu, kremy, pianki, talki, emulsje, płyny, toniki, żele, mleczka kosmetyczne, oliwki, balsamy do skóry, mydła, mydła w płynie, mydła dezynfekujące, mydła dezodorujące, mydła lecznicze, mydła przeciwopotowe, mydła toaletowe, mydła zawierające składniki pilingujące i/lub masujące, mydła przeciwopotowe do stóp, środki i preparaty do mycia i kąpeli, płyny, żele, kremy, pianki i mleczka pod prysznic, płyny, żele, kremy, pianki i mleczka do kąpeli, środki i preparaty do pielęgnacji ciała, środki i preparaty do mycia, pielęgnacji i ochrony włosów, farby i lakiery do włosów, środki i preparaty do układania włosów, szampony, odżywki do włosów, środki i preparaty przeciwłupieżowe, środki i preparaty do oczyszczania skóry, środki i preparaty do oczyszczania skóry o właściwościach antybakteryjnych, olejki eteryczne, dezodoranty i antyperspiranty, środki i preparaty do higieny intymnej, odświeżacze do ust, środki i preparaty do makijażu i demakijażu, środki i preparaty do pielęgnacji, malowania i ochrony ust, rzęs, brwi, paznokci, środki i preparaty do usuwania lakierów, odżywki do paznokci, środki i preparaty do opalania i chroniące przed promieniowaniem ultrafioletowym, środki i preparaty do samoopalanania, środki i preparaty do depilacji, pudry do makijażu, pudry po kąpeli, pudry higieniczne, chusteczki nasączone płynami kosmetycznymi, środki i preparaty do pielęgnacji zębów i jamy ustnej, artykuły toaletowe, ozdoby do celów kosmetycznych, wyroby chemii gospodarczej, środki i preparaty do czyszczenia, polerowania, szorowania i ścierania, środki i preparaty do czyszczenia, polerowania, szorowania i ścierania do użytku w gospodarstwie domowym, mleczka, żele, płyny i proszki do czyszczenia i polerowania, detergenty, materiały ściernie, środki i preparaty piorące, proszki, płyny i mydła do prania, koncentraty do prania, płyny do mycia naczyń, płyny do płukania tkanin, koncentraty do płukania tkanin, antystatyczne środki i preparaty do celów domowych, środki i preparaty do zmiękczenia tkanin, krochmal, środki i preparaty do krochmalenia, środki i preparaty do namaczania tkanin, środki i preparaty do trawienia, środki i preparaty chemiczne do ożywiania kolorów do użytku domowego, mydła do ożywiania koloru tkanin, środki i preparaty wybielające stosowane w praniu, środki i preparaty do odbarwiania, środki i preparaty odłuszczone, środki i preparaty do wywabiania plam, woda do prasowania, preparaty do usuwania kamienia kotłowego dla gospodarstw domowych, środki i preparaty do prania, czyszczenia i konserwacji skóry, środki i preparaty do czyszczenia szkła, szyb i lusterek, **05** kosme-

tyki do celów leczniczych, kremy, pianki, emulsje, płyny, żele, oliwki i balsamy lecznicze, środki i preparaty przeciwłupieżowe lecznicze, sole do kąpeli do celów medycznych, kąpiele lecznicze, dezodoranty inne niż do użytku osobistego, środki dezynfekcyjne do celów higienicznych, środki do odświeżania powietrza, środki odstraszające owady, środki grzybobójcze, **35** sprzedaż towarów za pośrednictwem Internetu.

(111) **189470** (220) 2005 05 20 (210) 295353
 (151) 2007 05 10 (441) 2005 08 22
 (732) PZ CUSSONS POLSKA Spółka Akcyjna, Warszawa, PL.
 (540)



(531) 19.7.1
 (510), (511) **03** kosmetyki, preparaty kosmetyczne, środki perfumeryjne, perfumy, wody toaletowe i kolońskie, preparaty kosmetyczne do golenia i po goleniu, pianki, kremy i mydła do golenia, balsamy po goleniu, kremy, pianki, talki, emulsje, płyny, toniki, żele, mleczka kosmetyczne, oliwki, balsamy do skóry, mydła, mydła w płynie, mydła dezynfekujące, mydła dezodorujące, mydła lecznicze, mydła przeciwopotowe, mydła toaletowe, mydła zawierające składniki pilingujące i/lub masujące, mydła przeciwopotowe do stóp, środki i preparaty do mycia i kąpeli, płyny, żele, kremy, pianki i mleczka pod prysznic, płyny, żele, kremy, pianki i mleczka do kąpeli, środki i preparaty do pielęgnacji ciała, środki i preparaty do mycia, pielęgnacji i ochrony włosów, farby i lakiery do włosów, środki i preparaty do układania włosów, szampony, odżywki do włosów, środki i preparaty przeciwłupieżowe, środki i preparaty do oczyszczania skóry, środki i preparaty do oczyszczania skóry o właściwościach antybakteryjnych, olejki eteryczne, dezodoranty i antyperspiranty, środki i preparaty do higieny intymnej, odświeżacze do ust, środki i preparaty do makijażu i demakijażu, środki i preparaty do pielęgnacji, malowania i ochrony ust, rzęs, brwi, paznokci, środki i preparaty do usuwania lakierów, odżywki do paznokci, środki i preparaty do opalania i chroniące przed promieniowaniem ultrafioletowym, środki i preparaty do samoopalanania, środki i preparaty do depilacji, pudry do makijażu, pudry po kąpeli, pudry higieniczne, chusteczki nasączone płynami kosmetycznymi, środki i preparaty do pielęgnacji zębów i jamy ustnej, artykuły toaletowe, ozdoby do celów kosmetycznych, wyroby chemii gospodarczej, środki i preparaty do czyszczenia, polerowania, szorowania i ścierania, środki i preparaty do czyszczenia, polerowania, szorowania i ścierania do użytku w gospodarstwie domowym, mleczka, żele, płyny i proszki do czyszczenia i polerowania, detergenty, materiały ściernie, środki i preparaty piorące, proszki, płyny i mydła do prania, koncentraty do prania, płyny do mycia naczyń, płyny do płukania tkanin, koncentraty do płukania tkanin, antystatyczne środki i preparaty do celów domowych, środki i preparaty do zmiękczenia tkanin, krochmal, środki i preparaty do krochmalenia, środki i preparaty do namaczania tkanin, środki i preparaty do trawienia, środki i preparaty chemiczne do ożywiania kolorów do użytku domowego, mydła do ożywiania koloru tkanin, środki i preparaty wybielające stosowane w praniu, środki i preparaty do odbarwiania, środki i preparaty odłuszczone, środki i preparaty do wywabiania plam, woda do prasowania, preparaty do usuwania kamienia kotłowego dla gospodarstw domowych, środki i preparaty do prania, czyszczenia i konserwacji skóry, środki i preparaty do czyszczenia szkła, szyb i lusterek, **05** kosmetyki do celów leczniczych, kremy, pianki, emulsje, płyny, żele, oliwki i balsamy lecznicze, środki i preparaty przeciwłupieżowe lecznicze, sole do kąpeli do celów medycznych, kąpiele lecznicze, dezodoranty inne niż do użytku osobistego, środki dezynfekcyjne do celów higienicznych, środki do odświeżania powietrza, środki odstraszające owady, środki grzybobójcze, **35** sprzedaż towarów za pośrednictwem Internetu.

(111) **189471** (220) 2005 05 20 (210) 295354
 (151) 2007 05 10 (441) 2005 08 22

(732) PZ CUSSONS POLSKA Spółka Akcyjna, Warszawa, PL.

(540)



(531) 19.7.1

(510), (511) **03** kosmetyki, preparaty kosmetyczne, środki perfumeryjne, perfumy, wody toaletowe i kolońskie, preparaty kosmetyczne do golenia i po goleniu, pianki, kremy i mydła do golenia, balsamy po goleniu, kremy, pianki, talki, emulsje, płyny, toniki, żele, mleczka kosmetyczne, oliwki, balsamy do skóry, mydła, mydła w płynie, mydła dezynfekujące, mydła dezodorujące, mydła lecznicze, mydła przeciwopotowe, mydła toaletowe, mydła zawierające składniki pilingujące i/lub masujące, mydła przeciwopotowe do stóp, środki i preparaty do mycia i kąpieli, płyny, żele, kremy, pianki i mleczka pod prysznic, płyny, żele, kremy, pianki i mleczka do kąpieli, środki i preparaty do pielęgnacji ciała, środki i preparaty do mycia, pielęgnacji i ochrony włosów, farby i lakiery do włosów, środki i preparaty do układania włosów, szampony, odżywki do włosów, środki i preparaty przeciwłupieżowe, środki i preparaty do oczyszczania skóry, środki i preparaty do oczyszczania skóry o właściwościach antybakteryjnych, olejki eteryczne, dezodoranty i antyperspiranty, środki i preparaty do higieny intymnej, odświeżacze do ust, środki i preparaty do makijażu i demakijażu, środki i preparaty do pielęgnacji, malowania i ochrony ust, rzęs, brwi, paznokci, środki i preparaty do usuwania lakierów, odżywki do paznokci, środki i preparaty do opalania i chroniące przed promieniowaniem ultrafioletowym, środki i preparaty do samoopalaniania, środki i preparaty do depilacji, pudry do makijażu, pudry po kąpieli, pudry higieniczne, chusteczki nasączone płynami kosmetycznymi, środki i preparaty do pielęgnacji zębów i jamy ustnej, artykuły toaletowe, ozdoby do celów kosmetycznych, wyroby chemii gospodarczej, środki i preparaty do czyszczenia, polerowania, szorowania i ścierania, środki i preparaty do czyszczenia, polerowania, szorowania i ścierania do użytku w gospodarstwie domowym, mleczka, żele, płyny i proszki do czyszczenia i polerowania, detergenty, materiały ściernie, środki i preparaty piorące, proszki, płyny i mydła do prania, koncentraty do prania, płyny do mycia naczyń, płyny do płukania tkanin, koncentraty do płukania tkanin, antystatyczne środki i preparaty do celów domowych, środki i preparaty do zmiękczenia tkanin, krochmal, środki i preparaty do krochmalenia, środki i preparaty do namaczania tkanin, środki i preparaty do trawienia, środki i preparaty chemiczne do ożywiania kolorów do użytku domowego, mydła do ożywiania koloru tkanin, środki i preparaty wybielające stosowane w praniu, środki i preparaty do odbarwiania, środki i preparaty odtłuszczające, środki i preparaty do wywabiania plam, woda do prasowania, preparaty do usuwania kamienia kotłowego dla gospodarstw domowych, środki i preparaty do prania, czyszczenia i konserwacji skóry, środki i preparaty do czyszczenia szkła, szyb i lusterek, **05** kosmetyki do celów leczniczych, kremy, pianki, emulsje, płyny, żele, oliwki i balsamy lecznicze, środki i preparaty przeciwłupieżowe lecznicze, sole do kąpieli do celów medycznych, kąpiele lecznicze, dezodoranty inne niż do użytku osobistego, środki dezynfekcyjne do celów higienicznych, środki do odświeżania powietrza, środki odstraszające owady, środki grzybobójcze, **35** sprzedaż towarów za pośrednictwem internetu.

(111) **189472** (220) 2005 05 23 (210) 295434

(151) 2007 05 07 (441) 2005 09 05

(732) „SALTEX” Spółka z o.o., Łódź, PL.

(540)

(531) 26.11.2, 27.5.1

(510), (511) **25** odzież, bielizna osobista, stroje sportowe.(111) **189473** (220) 2005 05 24 (210) 295496

(151) 2007 05 15 (441) 2005 09 05

(732) Laboratorium Kosmetyczne FLOSLEK Furmanek Spółka Jawna, Warszawa, PL.

(540)



(531) 2.3.5, 24.17.1, 26.4.2, 27.5.1

(510), (511) **03** pomadki do ust, środki ochronne i regenerujące do pielęgnacji ciała, balsamy kosmetyczne, olejki eteryczne, **05** maści, oleje i olejki do celów farmaceutycznych, środki do leczenia oparzeń, preparaty do zapobiegania oparzeniom słonecznym, wyciągi i wywary dla celów farmaceutycznych, balsamy do celów leczniczych.

(111) **189474** (220) 2005 05 25 (210) 295556

(151) 2007 04 25 (441) 2005 09 05

(732) CADBURY WEDEL Sp. z o.o., Warszawa, PL.

(540) WEDEL - BLIŻEJ SERCA

(510), (511) **30** czekolada, wyroby czekoladowe, słodycze.(111) **189475** (220) 2005 05 25 (210) 295557

(151) 2007 04 25 (441) 2005 09 05

(732) CADBURY WEDEL Sp. z o.o., Warszawa, PL.

(540) BLIŻEJ SERCA

(510), (511) **30** czekolada, wyroby czekoladowe, słodycze.(111) **189476** (220) 2005 05 25 (210) 295565

(151) 2007 04 26 (441) 2005 09 05

(732) Advanced Micro Devices, Inc., Sunnyvale, US.

(540) TURION

(510), (511) **09** sprzęt komputerowy, urządzenia półprzewodnikowe, moduły mikroprocesorowe, podsystemy sprzętu komputerowego, urządzenia wejściowe, urządzenia wyjściowe, jednostki centralne, sterowniki pamięci, sterowniki urządzeń peryferyjnych i sterowniki grafiki, oprogramowanie komputerowe, systemy operacyjne, oprogramowanie do gier i oprogramowanie grafiki trójwymiarowej.

(111) **189477** (220) 2005 05 25 (210) 295592

(151) 2007 04 25 (441) 2005 09 05

(732) Przedsiębiorstwo Przemysłu Chłodniczego „LODMOR” S.A., Gdańsk, PL.

(540)

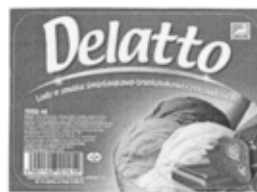

(531) 8.1.18, 11.3.1, 25.1.15, 27.5.1

(510), (511) **30** lody, desery lodowe, **40** usługi chłodnicze, **43** prowadzenie kawiarni, cukierni, lodziarni.

(111) **189478** (220) 2005 05 30 (210) 295709

(151) 2007 04 24 (441) 2005 09 05

(732) Zakłady Chemiczne „UNIA” Spółdzielnia Pracy, Poznań, PL.

(540) tytan

(510), (511) **03** płyn do mycia kuchni, płyn i żel do mycia WC, płyn do mycia szyb, płyn i balsam do mycia naczyń, płyn do mycia uniwersalny, mleczko do mycia i czyszczenia - uniwersalne, proszek do czyszczenia - uniwersalny, granulki i żel do drażnienia rur, żel i płyn do mycia łazienki, żel i pianka oraz płyn do usuwania przypaleń, kostki do spłuczki, zapach do WC, emulsja i zmywacz do podłóg, emulsja woskowa do podłóg, emulsja wysokopłynkowa do podłóg, płyn do pielęgnacji paneli, pasta płynna do podłóg, mydło w płynie, wybielacz czyszczący, pasty do obuwia z lanoliną i samopołyskowe, środki do odświeżania obuwia z zamszu i nubuku, środki do czyszczenia tapicerki, środki do czyszczenia pomników i nagrobków.

(111) **189479** (220) 2005 05 31 (210) 295743
 (151) 2007 04 24 (441) 2005 09 05
 (732) CORAM POLAND Spółka z o.o., Warszawa, PL.
 (540)



Kolor znaku: szary, niebieski, zielony, pomarańczowy, biały
 (531) 26.1.6, 27.5.1, 29.1.15
 (510), (511) **35** doradztwo specjalistyczne w sprawach gospodarczych.

(111) **189480** (220) 2005 05 31 (210) 295757
 (151) 2007 04 24 (441) 2005 09 05
 (732) Bristol-Myers Squibb Company, New York, US.
 (540) VONGLUVA
 (510), (511) **05** preparaty farmaceutyczne do stosowania przez ludzi.

(111) **189481** (220) 2001 04 27 (210) 234998
 (151) 2007 08 01
 (732) EUROPA DISTRIBUTION CENTER Spółka z o.o., Warszawa, PL.
 (540) EUROPA PARK

(510), (511) **35** prowadzenia działalności gospodarczej, prowadzenie marketingu na rzecz właścicieli obiektów budowlanych w trakcie budowy, usługi agencji handlowych, badań marketingowych i marketingu, reklamy i informacji handlowej, wyceny działalności handlowej, organizowania targów w dziedzinie nieruchomości i finansów w celach ekonomicznych i marketingowych, pozyskiwania, gromadzenia i udostępniania informacji handlowej na rzecz osób trzecich centra komputerowe, organizacja i zarządzania przedsięwzięciami inwestycyjnymi w celu budowy i/lub przygotowania obiektów mieszkalnych i niemieszkalnych przeznaczonych do sprzedaży, wynajmowania, użyczenia, prowadzenia agencji importowo - eksportowych na rzecz osób trzecich, zarządzanie miejscami wystawowymi, **36** usługi agencji w prowadzeniu interesów na rzecz osób trzecich, pośrednictwo giełdowe, analizy finansowe, usługi doradcze dotyczące rynku kapitałowego, usługi doradcze w zakresie zarządzania dotyczące szacowania kosztów, zarządzanie finansami, wycena i taksacja nieruchomości, pośrednictwa w ubezpieczeniu nieruchomości, **37** budownictwo nad i pod ziemią, uzgadniania i autoryzacja procesów inwestycyjnych, realizacja i nadzór nad przedsięwzięciami inwestycyjnymi polegające na budowie i/lub przygotowaniu obiektów mieszkalnych i niemieszkalnych przeznaczonych do sprzedaży, wynajmowanie, użyczenie, wyposażanie obiektów budowlanych i pomieszczeń w urządzenia techniczne - eksploatacyjne, czyszczenia zewnętrznego i wewnętrznego budynków, oczyszczanie dróg, placów i otoczenia eksploatacyjnych obiektów budowlanych, rozbiórka budynków, naprawy infrastruktury obiektów budowlanych, budowy magazynów i hurtowni, instalowanie, konserwacja i naprawa sprzętu komputerowego, budowanie pawilonów targowych i obiektów handlowych, **39** wynajmowanie parkingów, **41** organizowanie szkoleń, seminariów i treningu w dziedzinie nieruchomości i finansów, organizowania wystaw i targów, w celach edukacyjnych, **42** doradztwo budowlane, doradztwo w sprawach sprzętu komputerowego, ekspertyzy inżynierskie, planowanie urbanistyczne, pomiary terenu, projektowanie technicznych, projektowanie budynków, projektowanie pawilonów handlowych i obiektów targowych, doradztwo architektoniczne i budowlane, nadzór budowlany.

(111) **189482** (220) 2005 06 01 (210) 295834
 (151) 2007 04 25 (441) 2005 09 05
 (732) Przedsiębiorstwo Produkcyjno-Handlowe „Prymat” Ryszard Lechowski, Jastrzębie Zdrój, PL.

(540) jest kucharek jest smak
 (510), (511) **29** mięso, ryby, drób, dzicyzna, ekstrakty mięsne, gotowane i suszone warzywa i owoce, produkty mleczne, bulion, koncentraty jako buliony i rosoly, chrupki owocowe, grzyby konserwowane i suszone, orzechy spreparowane, sałatki owocowe i warzywne, placki ziemniaczane, przecier pomidorowy, soki roślinne do gotowania, żywność produkowana z ryb, ser, skórki owocowe, wędliny, wyciągi z wodorostów do celów spożywczych, zioła ogrodowe konserwowane i suszone, zupy, składniki do sporządzania zup, żelatyna do żywności, **30** wyroby cukiernicze,

słodycze, drożdże, proszek do pieczenia, sól musztarda, ocet, sosy jako przyprawy, przyprawy, lód, preparaty jako aromaty do żywności, bułka tarta, bułki, chipsy jako produkty zbożowe, ciasta, ciastka, napoje na bazie czekolady kakao i herbaty, esencje do artykułów żywnościowych, wyroby z kakao, kasze spożywcze, keczup jako sos, sól kuchenna, kukurydza mielona prażona i palona, lody spożywcze w proszku, majonezy, makarony, produkty z mąki mielonej, muesli, naleśniki, ozdoby do ciast jadalne, paszteciki, pierogi, pizze, płatki zbożowe i kukurydziane, sosy z pomidorów, żywność na bazie mąki, ciasta w proszku, sosy do sałatek, produkty żywnościowe ze skrobi, słodziki, sosy do polewania deserów, suchary, tarty z nadzieniem z jajek sera, mięsa, tarty z owocami, tortille, zagęszczacze stosowane przy gotowaniu produktów spożywczych, zielenina jako przyprawa.

(111) **189483** (220) 2005 06 02 (210) 295867
 (151) 2007 05 07 (441) 2005 09 05
 (732) „CHŁODNIA OLSZTYN” Spółka z o.o., Olsztyn, PL.
 (540)

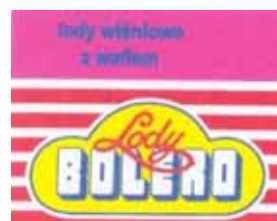

Kolor znaku: granatowy, różowy, biały, wiśniowy, czerwony, żółty
 (531) 1.15.11, 25.1.15, 25.7.15, 27.5.1, 29.1.14
 (510), (511) **30** lody spożywcze.

(111) **189484** (220) 2005 06 02 (210) 295870
 (151) 2007 05 07 (441) 2005 09 05
 (732) „CHŁODNIA OLSZTYN” Spółka z o.o., Olsztyn, PL.
 (540)



Kolor znaku: czerwony, biały, brązowy, granatowy, żółty, beżowy
 (531) 1.15.11, 25.1.15, 25.7.15, 27.5.1, 29.1.15
 (510), (511) **30** lody spożywcze.

(111) **189485** (220) 2005 06 02 (210) 295905
 (151) 2007 03 29 (441) 2005 09 05
 (732) „WERNER JANIKOWO” Spółka z o.o., Gorzów Wielkopolski, PL.
 (540)

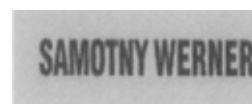

Kolor znaku: czarny, szary
 (531) 27.5.1, 29.1.6, 29.1.8
 (510), (511) **19** papa.

(111) **189486** (220) 2005 06 02 (210) 295906
 (151) 2007 03 29 (441) 2005 09 05
 (732) „WERNER JANIKOWO” Spółka z o.o., Gorzów Wielkopolski, PL.
 (540)

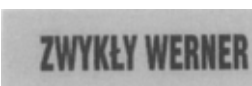

Kolor znaku: czarny, szary
 (531) 27.5.1, 29.1.6, 29.1.8

(510), (511) **19** papa.

(111) **189487** (220) 2005 06 02 (210) 295907
 (151) 2007 03 29 (441) 2005 09 05
 (732) „WERNER JANIKOWO” Spółka z o.o., Gorzów Wielkopolski, PL.
 (540)

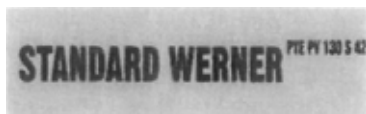

Kolor znaku: czarny, szary
 (531) 27.5.1, 29.1.6, 29.1.8
 (510), (511) **19** papa.

(111) **189488** (220) 2005 06 02 (210) 295908
 (151) 2007 03 29 (441) 2005 09 05
 (732) „WERNER JANIKOWO” Spółka z o.o., Gorzów Wielkopolski, PL.
 (540)

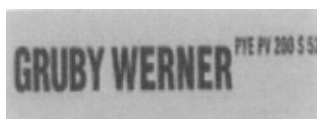

Kolor znaku: czarny, szary
 (531) 27.5.1, 29.1.6, 29.1.8
 (510), (511) **19** papa.

(111) **189489** (220) 2005 06 02 (210) 295909
 (151) 2007 03 29 (441) 2005 09 05
 (732) „WERNER JANIKOWO” Spółka z o.o., Gorzów Wielkopolski, PL.
 (540)

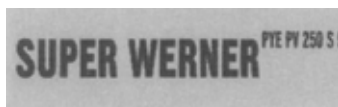

Kolor znaku: czarny, szary
 (531) 27.5.1, 29.1.6, 29.1.8
 (510), (511) **19** papa.

(111) **189490** (220) 2005 06 02 (210) 295910
 (151) 2007 03 29 (441) 2005 09 05
 (732) „WERNER JANIKOWO” Spółka z o.o., Gorzów Wielkopolski, PL.
 (540)



Kolor znaku: czarny, szary
 (531) 27.5.1, 29.1.6, 29.1.8
 (510), (511) **19** papa.

(111) **189491** (220) 2005 06 02 (210) 295911
 (151) 2007 03 29 (441) 2005 09 05
 (732) „WERNER JANIKOWO” Spółka z o.o., Gorzów Wielkopolski, PL.
 (540)

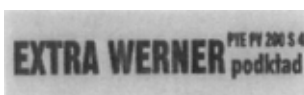

Kolor znaku: czarny, szary
 (531) 27.5.1, 29.1.6, 29.1.8
 (510), (511) **19** papa.

(111) **189492** (220) 2005 06 02 (210) 295912
 (151) 2007 03 29 (441) 2005 09 05
 (732) „WERNER JANIKOWO” Spółka z o.o., Gorzów Wielkopolski, PL.

(540)

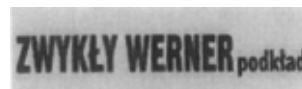

Kolor znaku: czarny, szary
 (531) 27.5.1, 29.1.6, 29.1.8
 (510), (511) **19** papa.

(111) **189493** (220) 2005 06 02 (210) 295913
 (151) 2007 03 29 (441) 2005 09 05
 (732) „WERNER JANIKOWO” Spółka z o.o., Gorzów Wielkopolski, PL.
 (540)

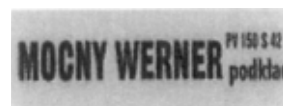

Kolor znaku: czarny, szary
 (531) 27.5.1, 29.1.6, 29.1.8
 (510), (511) **19** papa.

(111) **189494** (220) 2005 06 06 (210) 296029
 (151) 2007 04 18 (441) 2005 09 19
 (732) Okręgowa Spółdzielnia Mleczarska w Sokołowie Podlaskim,
 Sokołów Podlaski, PL.
 (540)



Kolor znaku: niebieski, biały
 (531) 25.1.15, 26.1.4, 27.5.1, 29.1.4, 29.1.6
 (510), (511) **06** folia aluminiowa, folia aluminiowa zadrukowana, folia aluminiowa z polietylenem, laminat folii aluminiowej z papierem z użyciem polietylenu, **16** opakowania z papieru, kartonu i tworzyw sztucznych zadrukowane napisami i grafiką, wyroby z kartonu, opakowania do butelek z kartonu, tektury lub papieru, papier do pakowania, folie z tworzyw sztucznych do pakowania, pudełka i pojemniki z kartonu i folii z tworzyw sztucznych do przechowywania, **29** mleko i produkty mleczne, masło, masło śmietankowe, masło smakowe, margaryna, śmietana, śmietanka deserowa, śmietanka kremówka, sery dojrzałe, pleśniowe sery dojrzałe, świeże sery niedojrzałe, sery solankowe, sery żółte w tym twarde i miękkie, serki kremowe, serki homogenizowane, serki topione, serki topione z warzywami, ziołami i szynką, serek biały, twarogi, ziarniste serki twarogowe, kefir, maślanka, jogurty, jogurty naturalne, owocowe, zbożowe lub aromatyzowane, desery mleczne, napoje mleczne fermentowane i niefermentowane sporządzone z dodatkiem owoców, warzyw i różnych ziaren, ekstrakty mięsne, suszone, konserwowane, mrożone i/lub gotowane owoce warzywa i grzyby, zioła konserwowane, przetwory warzywne, mrożone warzywa, mrożone mieszanki warzywne, mrożone dania gotowe z warzyw, mrożone dania gotowe z dodatkiem wyrobów mącznych, przeciery warzywne, sałatki warzywne, zupy, zupy z dodatkiem wyrobów mącznych, zupy z dodatkiem mięsa, zupy jarzynowe jako przetwory, składniki do sporządzania zup, bulion, koncentraty na bulion, preparaty do produkcji bulionu, żywność dietetyczna, żywność o obniżonej zawartości tłuszczu i cholesterolu, jaja spożywcze, jaja w proszku, w płynie, przetwory jajczarskie, roślinne oleje jadalne, tłuszcze jadalne, komponenty i ekstrakty tłuszczowe, **35** organizowanie i prowadzenie skupu mleka od rolników, zgrupowanie na rzecz osób trzecich różnych towarów pozwalające nabywcy wygodnie je oglądać i kupować w hurtowniach, sklepach firmowych i sklepach ogólnospożywczych z żywnością, napojami, produktami mlecznymi i artykułami nabiałowymi, jajami, olejami i tłuszczami jadalnymi, wyrobami tytoniowymi, doradztwo w zakresie organizacji i zarządzania działalnością gospodarczą, badanie rynku zbytu, usługi

marketingowe, usługi reklamowe towarów i usług, dystrybucja materiałów reklamowych, próbek i wzorów wyrobów, usługi w zakresie organizacji: pokazów, wystaw, targów w celach handlowych i promocyjnych, **39** usługi w dziedzinie towarowego transportu drogowego pojazdami uniwersalnymi i specjalistycznymi, specjalistyczny transport chłodniczy artykułów spożywczych, magazynowanie, pakowanie produktów, konfekcjonowanie, paczkowanie, magazynowanie chłodnicze, schładzanie towarów mleczarskich, dostarczanie produktów mlecznych (zaopatrzenie), wynajmowanie samochodów ciężarowych z kierowcą, **40** usługi w zakresie przetwórstwa płodów rolnych, nasion (ziarna), owoców i warzyw o ile zawarte są w klasie 40, przetwórstwo mleka, wyrób serów, ubój zwierząt, przetwórstwo mięsne, przetwarzanie i przerabianie surowców mięsnych, usługi w zakresie sterylizacji i konserwacji żywności, wędzenie żywności.

(111) **189495** (220) 2005 06 06 (210) 296040
(151) 2007 04 18 (441) 2005 09 19

(732) OLIMP LABORATORIES Spółka z o.o., Nagawczyna, PL.

(540) EXTREME CAPS

(510), (511) **05** odżyvky wzmacniające zawierające preparaty farmaceutyczne stosowane profilaktycznie i dla rekonwalescentów, **29** koncentraty i odżyvky wysokobiałkowe i wzbogacone witaminami, solami mineralnymi i aminokwasami, **30** koncentraty i odżyvky węglowodanowe i wysokoenergetyczne wzbogacone witaminami i solami mineralnymi.

(111) **189496** (220) 2005 06 06 (210) 296043
(151) 2007 04 18 (441) 2005 09 19

(732) OLIMP LABORATORIES Spółka z o.o., Nagawczyna, PL.

(540) BIG CAPS

(510), (511) **05** odżyvky wzmacniające zawierające preparaty farmaceutyczne stosowane profilaktycznie i dla rekonwalescentów, **29** koncentraty i odżyvky wysokobiałkowe i wzbogacone witaminami, solami mineralnymi i aminokwasami, **30** koncentraty i odżyvky węglowodanowe i wysokoenergetyczne wzbogacone witaminami i solami mineralnymi.

(111) **189497** (220) 2005 06 07 (210) 296113
(151) 2007 05 09 (441) 2005 09 19

(732) TELFORCEONE S.A., Wrocław, PL.

(540) 4 ever

(510), (511) **02** tonery do fotokopiarek, **09** urządzenia do nagrywania, transmisji lub reprodukcji dźwięku lub obrazu, urządzenia i przyrządy elektryczne przewodzące, przełączające, transformujące, akumulatorowe i kontrolno-sterujące, obudowy i baterie elektryczne, baterie do telefonów komórkowych i bezprzewodowych, baterie do laptopów, aparatów cyfrowych i kamer, akumulatorki konsumencie, baterie jednorazowe, akcesoria i części zamienne do telefonów komórkowych zawarte w klasie 09, zestawy słuchawkowe, kable połączeniowe komputer-telefon komórkowy, urządzenia do ładowania baterii, ładowarki do telefonów komórkowych i aparatów cyfrowych, zasilacze TV, nośniki pamięci, myszki i klawiatury do komputerów, mikrofony, słuchawki, generatory dźwięku, podzespoły elektroniczne, wyświetlacze, złącza przejściowe, wyłączniki zasilania, złączki zasilania, uchwyty karty SIM, sygnalizatory świetlne do telefonów komórkowych, magnetyczne i optyczne nośniki informacji, płyty CD, DVD, lutownice elektryczne, kasety, etui i pokrowce ochronne do telefonów komórkowych, aparatów cyfrowych, na przenośny sprzęt elektroniczny, na akcesoria komórkowe i płyty CD, uchwyty do telefonów komórkowych i palmtopów, rysiki do palmtopów, **16** zbiorniczki z atramentem oraz wkłady atramentowe do drukarek, podkładki biurowe pod telefony, **18** kasety i pokrowce ochronne ze skóry lub imitacji skóry na telefony komórkowe i akcesoria komórkowe.

(111) **189498** (220) 2005 06 07 (210) 296114
(151) 2007 05 09 (441) 2005 09 19

(732) TELFORCEONE S.A., Wrocław, PL.

(540) 4ever

(510), (511) **02** tonery do fotokopiarek, **09** urządzenia do nagrywania, transmisji lub reprodukcji dźwięku lub obrazu, urządzenia i przyrządy elektryczne przewodzące, przełączające, transformujące, akumulatorowe i kontrolno-sterujące, obudowy i baterie elektryczne,

baterie do telefonów komórkowych i bezprzewodowych, baterie do laptopów, aparatów cyfrowych i kamer, akumulatorki konsumencie, baterie jednorazowe, akcesoria i części zamienne do telefonów komórkowych zawarte w klasie 09, zestawy słuchawkowe, kable połączeniowe komputer-telefon komórkowy, urządzenia do ładowania baterii, ładowarki do telefonów komórkowych i aparatów cyfrowych, zasilacze TV, nośniki pamięci, myszki i klawiatury do komputerów, mikrofony, słuchawki, generatory dźwięku, podzespoły elektroniczne, wyświetlacze, złącza przejściowe, wyłączniki zasilania, złączki zasilania, uchwyty karty SIM, sygnalizatory świetlne do telefonów komórkowych, magnetyczne i optyczne nośniki informacji, płyty CD, DVD, lutownice elektryczne, kasety, etui i pokrowce ochronne do telefonów komórkowych, aparatów cyfrowych, na przenośny sprzęt elektroniczny, na akcesoria komórkowe i płyty CD, uchwyty do telefonów komórkowych i palmtopów, rysiki do palmtopów, **16** zbiorniczki z atramentem oraz wkłady atramentowe do drukarek, podkładki biurowe pod telefony, **18** kasety i pokrowce ochronne ze skóry lub imitacji skóry na telefony komórkowe i akcesoria komórkowe.

(111) **189499** (220) 2005 06 09 (210) 296256
(151) 2007 04 27 (441) 2005 09 19

(732) PHARMA-C-FOOD Sp. z o.o., Niepołomice, PL.

(540)

CZTERY PORY ROKU – kosmetyki do opalania godne polecenia

(531) 26.4.2, 27.5.1

(510), (511) **03** wyroby kosmetyczne.

(111) **189500** (220) 2005 06 09 (210) 296258
(151) 2007 04 27 (441) 2005 09 19

(732) PANACO MARKETING POLSKA Sp. z o.o., Gdynia, PL.

(540)

only
men

(531) 27.5.1

(510), (511) **03** wyroby kosmetyczne, kredki do brwi, preparaty do demakijażu, preparaty do depilacji, dezodoranty, preparaty do golenia, sole do kąpieli inne niż lecznicze, preparaty kosmetyczne do kąpieli, wody kolońskie, kremy kosmetyczne, mleczka i balsamy do ciała, maseczki, preparaty do kręcenia włosów, lakiery do paznokci, lotony kosmetyczne, lakiery do włosów, odświeżacze do ust, olejki perfumeryjne, ołówki kosmetyczne, pasty, proszki i płyny do zębów, lakiery do paznokci, maści, toniki, żele, mydła, odżyvky, preparaty do kąpieli, sole wspomagające wyszczuplanie, maski do zabiegów kosmetycznych, wody termalne, kremy do pillingu, preparaty do makijażu, preparaty kosmetyczne wyszczuplające, olejki eteryczne, perfumy, preparaty do pielęgnacji skóry, pomadki, szampony, preparaty do pielęgnacji włosów, cienie, pudry, fluidy-make-up, błyszczki, maskary, kremy kosmetyczne, kremy do rąk, przybory toaletowe, sztuczne paznokcie, tusze do rzęs, zmywacze do paznokci.

(111) **189501** (220) 2004 07 20 (210) 283473
(151) 2007 01 09 (441) 2004 11 02

(732) Przedsiębiorstwo Produkcyjno Usługowo Handlowe FIRMA A Grzegorz Gruszecki, Dariusz Ammer, Łódź, PL.

(540)



Kolor znaku: żółty, pomarańczowy, zielony, czerwony, niebieski, biały, i ich odcienie

(531) 5.7.12, 11.3.2, 25.1.15, 27.5.1, 29.1.1, 29.1.2, 29.1.3, 29.1.4, 29.1.6
(510), (511) **32** herbata mrożona.

(111) **189502** (220) 2004 07 20 (210) 283474

(151) 2007 01 09 (441) 2004 11 02

(732) Przedsiębiorstwo Produkcyjno Usługowo Handlowe FIRMA A Grzegorz Gruszecki, Dariusz Ammer, Łódź, PL.

(540)



Kolor znaku: żółty, brązowy, zielony, niebieski, biały, i ich odcienie

(531) 5.7.12, 11.3.2, 25.1.15, 27.5.1, 29.1.2, 29.1.3, 29.1.4, 29.1.6, 29.1.7
(510), (511) **32** herbata mrożona.

(111) **189503** (220) 2004 08 30 (210) 284858

(151) 2007 03 15 (441) 2004 12 13

(732) ABISAL Sp. z o.o., Bytom, PL.

(540)



Kolor znaku: biały, czerwony, szary i odcienie

(531) 26.11.2, 27.5.1, 29.1.13

(510), (511) **09** kaski ochronne dla uprawiania sportów w tym do jazdy na łyżworolkach, maski do pływania, rurki do oddychania podczas pływania, okulary ochronne do pływania, paski do okularów, paski do okularów ochronnych do pływania, zatyczki do uszu do pływania, zaciski do nosa dla nurków i pływaków, **28** gry, akcesoria do gier, zabawki, nadmuchiwane baseny kąpielowe, nadmuchiwane brodziki kąpielowe, artykuły do zabawy w wodzie, piłki nadmuchiwane, piłki do gier, piłki plażowe, przyrządy do ćwiczeń fizycznych, aparaty do ćwiczeń fizycznych, artykuły do ćwiczeń fizycznych, stacjonarne rowery treningowe, orbitreki, bieżnie, atlasy, stepery, eskapandery, hantle, ławeczki, wałki do ćwiczeń fizycznych, ciężarki, obciążniki, krążki, aparaty ściskowe, skakanki, ściągacze na różne części ciała, sprzęt sportowy i akcesoria do piłki nożnej w tym: piłki, ochraniacze piłkarskie, rękawice bramkarskie, sprzęt sportowy i akcesoria do siatkówki w tym: piłki, siatki, sprzęt sportowy i akcesoria do koszykówki tym: piłki do koszykówki, tablice, sprzęt sportowy i akcesoria do tenisa stołowego amatorski, treningowy, turniejowy w tym: stoły, raketki, piłki do tenisa stołowego, pokrowce na raketki, siatki ze stelażem, okładziny na raketki, sprzęt sportowy i akcesoria do gry w Squasha, sprzęt sportowy i akcesoria do badmintonu w tym: rakiety do gry, lotki, naciągi do raket, torby na rakiety, sprzęt sportowy i akcesoria do tenisa ziemnego w tym: rakiety tenisowe, piłki, naciągi

do raket, związki na rakiety, torby tenisowe, sprzęt sportowy do boksu w tym: rękawice bokserskie, worki treningowe, łyżwy figurowe, sprzęt sportowy i akcesoria do hokeja w tym: łyżwy hokejowe, kije hokejowe, krążki, sanki, ślizgi, sprzęt i akcesoria do jazdy na łyżworolkach w tym: łyżworolki, słupki, ochraniacze ciała do jazdy na łyżworolkach, wrotki, deskorolki, artykuły do pływania, koła do pływania, deski do pływania, tarcze, strzałki i lotki do gry w rzutki, rękawice na siłownię, rękawice bramkarskie, rękawice rowerowe, rękawice bokserskie, pompki, gwizdki.

(111) **189504** (220) 2004 08 26 (210) 284730

(151) 2007 04 11 (441) 2004 11 29

(732) Dolnośląskie Przedsiębiorstwo Napraw Infrastruktury Komunikacyjnej „DOLKOM” Spółka z ograniczoną odpowiedzialnością, Wrocław, PL.

(540)



Kolor znaku: zielony

(531) 27.5.1, 29.1.3

(510), (511) **07** formy do spawania termitowego, **37** usługi w zakresie: robót budowlanych, montażowych, drogowych, modernizacji i remontów stacji i linii kolejowych, likwidacji skutków awarii nawierzchni kolejowej i podtorza związanych z wykojeniem pociągów, przebudowy przejazdów kolejowych, likwidacji szkód górniczych na liniach kolejowych, napraw bieżących linii kolejowych, robót związanych z utrzymaniem infrastruktury kolejowej - torów, rozjazdów i podtorza, konserwacji nawierzchni kolejowej, napraw planowych oraz awaryjnych maszyn do robót torowych i pojazdów szynowych, napraw maszyn budowlanych oraz sprzętu do robót torowych, montażu i demontażu nawierzchni kolejowych, serwisu silników Deutz, **42** usługi związane z: projektowaniem i opracowywaniem technologii wykonania modernizacji i remontów stacji i linii kolejowych, remontami maszyn torowych, wydawaniem świadectw sprawności technicznej pojazdów i maszyn torowych.

(111) **189505** (220) 2004 10 21 (210) 286837

(151) 2007 05 21 (441) 2005 01 24

(732) „gino rossi” S.A., Słupsk, PL.

(540)



Kolor znaku: niebieski, biały, czerwony

(531) 24.17.25, 26.4.2, 27.5.1, 29.1.13

(510), (511) **18** skóry zwierzęce, kufry, walizki, torebki, bicze, wyroby rymarskie, galanteria skórzana, **25** obuwie, odzież z tworzyw sztucznych i naturalnych, odzież skórzana, rękawiczki, kapelusze, **26** sznurrowadła.

(111) **189506** (220) 2004 12 31 (210) 289537

(151) 2006 09 22 (441) 2005 08 08

(732) „BEKPOL” Spółka z ograniczoną odpowiedzialnością, Wałbrzych, PL.

(540)



Kolor znaku: czerwony, biały

(531) 26.2.1, 26.11.2, 27.5.1, 29.1.12

(510), (511) **29** mięso, mięso drobiowe, wyroby wędliniarskie, w tym w całości lub w części z mięsa drobiowego, inne wyroby wszelkiego rodzaju z mięsa lub na bazie mięsa, mięsa drobiowego, konserwy

mięsne, wyroby mięsne do dłuższego przechowywania, galaretki, mięsne, wyroby garmazeryjne.

(111) **189507** (220) 2005 06 10 (210) 296269
(151) 2007 04 27 (441) 2005 09 19
(732) Zakłady Przemysłu Cukierniczego „UNITOP - OPTIMA” S.A.,
Łódź, PL.
(540) ALINKI
(510), (511) **30** karmelki twarde.

(111) **189508** (220) 2005 06 10 (210) 296270
(151) 2007 04 27 (441) 2005 09 19
(732) Zakłady Przemysłu Cukierniczego „UNITOP - OPTIMA” S.A.,
Łódź, PL.
(540) FRUTKI
(510), (511) **30** karmelki twarde.

(111) **189509** (220) 2005 06 13 (210) 296348
(151) 2007 04 03 (441) 2005 09 19
(732) HDT CONSULTING Justyna Szczukowska, Pruszków, PL.
(540)

AKADEMIA SUKCESU
HDT CONSULTING

(531) 27.5.1
(510), (511) **16** książki, czasopisma, periodyki, **41** publikowanie książek, organizowanie i prowadzenie konferencji, organizowanie i prowadzenie kongresów, organizowanie i prowadzenie seminariów, organizowanie i prowadzenie sympozjów, organizowanie i prowadzenie zjazdów, publikowanie tekstów.

(111) **189510** (220) 2005 06 13 (210) 296350
(151) 2007 04 03 (441) 2005 09 19
(732) „ARTNER” Wojciech Dzierżanowski, Warszawa, PL.
(540)

old master

Kolor znaku: ciemnoniebieski

(531) 27.5.1, 29.1.4
(510), (511) **25** odzież, obuwie, nakrycia głowy, w tym odzież robocza, bielizna, koszule, podkoszulki, T-shirty, kalesony, rękawice, fartuchy, kombinezony, kamizelki, berety, czapki.

(111) **189511** (220) 2005 06 13 (210) 296351
(151) 2007 04 03 (441) 2005 09 19
(732) „ARTNER” Wojciech Dzierżanowski, Warszawa, PL.
(540)

artner

(531) 27.5.1
(510), (511) **25** odzież, obuwie, nakrycia głowy, w tym odzież robocza, bielizna, koszule, podkoszulki, T-shirty, kalesony, rękawice, fartuchy, kombinezony, kamizelki, berety, czapki.

(111) **189512** (220) 2005 06 13 (210) 296352
(151) 2007 04 03 (441) 2005 09 19
(732) „ARTNER” Wojciech Dzierżanowski, Warszawa, PL.
(540)

artner

Kolor znaku: ciemnoniebieski

(531) 27.5.1, 29.1.4
(510), (511) **25** odzież, obuwie, nakrycia głowy, w tym odzież robocza, bielizna, koszule, podkoszulki, T-shirty, kalesony, rękawice, fartuchy, kombinezony, kamizelki, berety, czapki.

(111) **189513** (220) 2000 12 18 (210) 229104
(151) 2007 04 23
(732) A-Z MEDICA Sp. z o.o., Gdańsk, PL.
(540) maca vita

(510), (511) **35** prowadzenie sklepu i lub hurtowni oferującej takie towary jak stężone wyciągi oleiste oraz esencje, liofilizaty i mączki z roślin dorzecza amazonii jako preparaty kosmetyczne i dodatki do preparatów kosmetycznych, mydeł, wazelin, wosków i lotionów, aromaty z roślin dorzecza amazonii jako dodatki do napoi, talk kosmetyczny aromatyzowany dodatkami z roślin dorzecza amazonii, lotony farmaceutyczne i weterynaryjne oraz mączki do celów medycznych z roślin dorzecza amazonii, herbicydy z roślin dorzecza amazonii, biologiczne preparaty medyczne i weterynaryjne z przeważającym użyciem stężonych wyciągów oleistych oraz esencji, liofilizatów i mączek oraz zgranulowanych i nie zgranulowanych proszków z roślin dorzecza amazonii, balsamy lecznicze, chemiczno-farmaceutyczne preparaty, antyseptyki i antyseptyczne waty oraz gąbki wykonane z użyciem wyciągów z roślin dorzecza amazonii, dezodoranty inne niż do użytku osobistego wykonane z użyciem wyciągów z roślin dorzecza amazonii, cukry lecznicze wykonane z użyciem wyciągów z roślin dorzecza amazonii, detergenty medyczne wykonane z użyciem wyciągów z roślin dorzecza amazonii, produkty diagnostyczne medyczne i weterynaryjne wykonane z użyciem wyciągów z roślin dorzecza amazonii, dietetyczne napoje dla celów leczniczych wykonane z użyciem wyciągów z roślin dorzecza amazonii, dodatki do pasz lecznicze wykonane z użyciem wyciągów z roślin dorzecza amazonii, przeciwmolowe, przeciwinsektowe preparaty wykonane z użyciem wyciągów z roślin dorzecza amazonii, przylepne taśmy i sole medyczne wykonane z użyciem wyciągów z roślin dorzecza amazonii, medyczne sykatywy wysuszające wykonane z użyciem wyciągów z roślin dorzecza amazonii, żywność dietetyczna wykonana z użyciem wyciągów z roślin dorzecza amazonii, proteiny spożywcze, owoce preparowane, oleje jadalne, buliony, warzywa, sałatki warzywne sporządzone z dodatkiem wyciągów z roślin dorzecza amazonii, zioła ogrodowe konserwowane z dodatkiem wyciągów z roślin dorzecza amazonii, słodczyce, wyroby piekarnicze, ciasta, lody, gumy do żucia, makarony, mąki, kasze, przyprawy kuchenne, słodziki, nalewki i zagęszczacze wykonane z użyciem wyciągów z roślin dorzecza amazonii, rośliny dorzecza amazonii do celów spożywczych przygotowane jako susze, stężone wyciągi oleiste oraz jako esencje, liofilizaty i mączki, **44** świadczenie usług pomocy medycznej oraz usług profilaktyki medycznej przy zastosowaniu leków, paraleków i kosmetyków, oraz stężonych wyciągów oleistych, esencji, liofilizatów i mączek wytworzonych roślin, jak również świadczenie usług kosmetycznych w zakresie medycyny zachowawczej przy użyciu preparatów kosmetycznych, mydeł, wazelin, wosków i lotionów wytworzonych z roślin.

(111) **189514** (220) 2001 03 06 (210) 232455
(151) 2007 03 14
(732) Sudnif S.A. (Switzerland), Zug, CH.
(540) FEELING GREAT!

(510), (511) **29** mięso, ryby, owoce morza, drób i dziczyzna, konserwowane, suszone i gotowane owoce i warzywa, preparowane warzywa, ekstrakty mięsne, produkty z mięsa, kiełbasy, ekstrakty z owoców i/lub warzyw, galaretki, dżemy, konserwy owocowe, konserwy warzywne, przekąski, gotowe posiłki, desery, jaja, mleko, produkty mleczne, jogurty, mrożone jogurty, proteiny jadalne otrzymywane z soi, jadalne oleje i tłuszcze, orzechy i masło orzechowe, pikle, pasty jadalne składające się całkowicie lub w większości z warzyw, mleka, mięsa, drobiu, ryb, owoców morza lub z jadalnych tłuszczów, zupy, buliony, **30** kawa, esencje kawowe i ekstrakty kawowe, mieszanki kawy i cykorii, cykorii i mieszanki cykorii stosowane jako namiastki kawy, herbata, ekstrakty herbaciane, kakao, preparaty sporządzone głównie z kakao, czekolada, produkty czekoladowe, słodczyce, cukierki, cukier, mąka, preparaty ze zbóż i/lub ryżu i/lub mąki, makarony, śniadaniowe produkty zbożowe, pizza, makarony i produkty z makaronu, chleb, herbatniki, ciasteczka, ciastka, ciasta, lód, lody, lody wodne, mrożone słodczyce, preparaty do przygotowywania lodów i/lub lodów wodnych i/lub mrożonych słodczy, miód, preparaty składające się całkowicie lub w większości z cukru, stosowane jako substytuty miodu, syrop z melasy, melasa, ketchup, sosy i preparaty do sporządzania sosów, przyprawy, ocet, sos chutney, słodkie kremy-

-sosy w proszku, dresingi do sałatek, przekąski, gotowe posiłki, musy, pianki, desery, puddingi.

(111) **189515** (220) 2003 02 10 (210) 260787
 (151) 2007 03 06 (441) 2003 08 11
 (732) BETACOM Spółka Akcyjna, Warszawa, PL.
 (540)



Kolor znaku: czerwony, biały, szary, czarny

(531) 26.1.2, 26.11.12, 27.5.1, 29.1.14

(510), (511) **09** drukarki komputerowe, dyski magnetyczne, dyski do rejestracji dźwięku, dyski kompaktowe audio-video, dyski jako urządzenia do czyszczenia, dyski obliczeniowe, dyski optyczne, dyskietki, napędy dyskowe, nośniki danych, kompaktowe odtwarzacze płyt, komputerowe klawiatury, komputerowe pamięci, programy komputerowe software ładowalne, komputerowe programy gier, komputerowe urządzenia peryferyjne zewnętrzne, komputery, drukarki komputerowe, laptopy, mikroprocesory, modemy, monitory, myszy do komputera, procesory, pulpity rozdzielcze, maszyny antenowe do telefonii rozdzielczej, aparaty telefoniczne, przewody i słuchawki telefoniczne, telefoniczne urządzenia nadawcze, telefony przenośne, **35** pozyskiwanie danych do komputerowych baz danych, komputerowe zarządzanie plikami, systematyzacja komputerowych baz danych, wyszukiwanie informacji w plikach komputerowych dla osób trzecich, sortowanie danych w bazach komputerowych, sprzedaż i promocja dla osób trzecich, zarządzanie zbiorami informatycznymi, **37** instalowanie, konserwacja i naprawy komputerów, **42** administrowanie stronami komputerowymi, instalacje oprogramowania komputerowego, doradztwo w zakresie sprzętu komputerowego, aktualizacja oprogramowania, odzyskiwanie danych komputerowych, powielanie oprogramowania komputerowego, programowanie komputerów, projektowanie systemów komputerowych, wypożyczanie oprogramowania komputerowego, konserwacja oprogramowania komputerowego, konwersja danych przez programy komputerowe, odzyskiwanie danych komputerowych, instalacja oprogramowania komputerowego, projektowanie oprogramowania komputerowego, analizy systemów komputerowych, tworzenie i utrzymywanie stron internetowych dla osób trzecich.

(111) **189516** (220) 2003 03 04 (210) 261786
 (151) 2007 03 01 (441) 2003 09 08
 (732) Przedsiębiorstwo Handlowe „ARKO” Spółka z o.o.,
 Komorniki, PL.
 (540) arko

(510), (511) **05** odżywki dla niemowląt, **29** mięso, ryby, drób, dziczyzna, przetwory mięsne i rybne, ekstrakty mięsne, jaja, mleko, produkty mleczne, sery, jogurty, kefiry, kompoty, dżemy, galaretki, sałatki warzywne, **32** napoje bezalkoholowe, soki, syropy, piwo, **33** napoje alkoholowe.

(111) **189517** (220) 2003 04 03 (210) 263126
 (151) 2007 02 08 (441) 2003 10 06
 (732) Firma Handlowa PRETTY GIRL Władysław Grabski, Łódź, PL.
 (540)



Kolor znaku: jasnoszary, ciemnoszary, jasnoróżowy, ciemnoróżowy

(531) 2.9.1, 26.4.2, 29.1.1, 29.1.6

(510), (511) **03** produkty kosmetyczne i preparaty do czyszczenia, **14** wyroby jubilerskie, zegary, **18** skóra i imitacja skóry oraz, towary z tych materiałów nie ujęte w innych klasach, **25** rajstopy, skarpety, pończochy, wyroby pończosnicze, ubrania, buty i nakrycia głowy, **43** usługi gastronomiczne i hotelarskie, **44** usługi fryzjerskie i kosmetyczne.

(111) **189518** (220) 2003 04 30 (210) 264262
 (151) 2007 03 27 (441) 2003 11 03
 (732) CARDINAL HEALTH 303, Inc, San Diego, US.
 (540) MEDLEY

(510), (511) **09** programy komputerowe, w tym oprogramowanie serwisowe i błyskowe stosowane do aktualizowania, korygowania, modyfikowania i konserwacji przyrządów medycznych, oraz programy komputerowe do przyrządów medycznych i do podziału informacji pomiędzy przyrządami medycznymi oraz programami komputerowymi do przyrządów medycznych, w tym do medycznych pomp infuzyjnych, modułów programowania pomp, oraz do innych przyrządów medycznych.

(111) **189519** (220) 2003 07 03 (210) 266927
 (151) 2007 02 14 (441) 2004 01 12
 (732) Multimedia Vision Sp. j. Grabski M., Hornung A., Budrewicz T.,
 Budrewicz A, Warszawa, PL.
 (540) THINK

(510), (511) **01** papier fotograficzny, papier na fotokopie, **02** tusze do drukarek komputerowych, pojemniki z tuszem i tonery (pełne) do drukarek, zestawy do napełniania pojemników z tuszem.

(111) **189520** (220) 2003 09 11 (210) 269745
 (151) 2007 02 19 (441) 2004 03 22
 (732) Radio Muzyka Fakty Sp. z o.o., Kraków, PL.
 (540) RMF FM Moja i Twoja Muzyka

(510), (511) **09** anteny, aparaty do przetwarzania informacji, aparaty do rejestracji dźwięku, aparaty fotograficzne, audiowizualne urządzenia do nauki, dane magnetyczne, dane na nośnikach optycznych, drukarki komputerowe, dyktafony, dyski do nagrywania dźwięku i obrazu takie jak: płyty CD, płyty DVD, płyty video CD, dyski komputerowe, dyski magnetyczne, dyski obliczeniowe, dyski optyczne, dyski optyczne komputerowe, dyskietki, dystrybutory dysków, filmy do nagrań dźwiękowych, głośniki, interfejsy dla informatyki, kasety magnetyczne z nagraniami, kasety video, kasety video z grammi, kompaktowe dyski optyczne, kompaktowe odtwarzacze płyt, komputery, maszyny radiotelegraficzne, megafony, mikrofony, monitory do komputerów, nadajniki do telekomunikacji, nośniki danych magnetyczne, nośniki do rejestracji dźwięku, nośniki informacji optyczne, odtwarzacze kaset, urządzenia do odtwarzania dźwięku, procesory tekstu, programy komputerowe systemu operacyjnego, taśmy do nagrywania dźwięku, taśmy magnetyczne, taśmy video, urządzenia nadawcze, urządzenia do transmisji dźwięku, **16** broszury, czasopisma, druki, dzienniki, formularze, fotografie, gazety, kalendarze, kartki okolicznościowe, karty muzyczne z życzeniami, karton, katalogi, książki, materiały klejące dla papeterii i gospodarstw domowych, materiały do modelowania, makiety architektoniczne, naklejki adresowe, nalepki, notesy, noże do papieru i kartonu, obrazy oprawione lub nie, okładki na dokumenty, papeteria, papier, periodyki, pędzle, plansze, plakaty reklamowe, prospekty, przybory do pisania, publikacje drukowane, reprodukcje graficzne, tworzywa sztuczne do pakowania, sprzęt dla artystów, szлды z papieru lub z tektury i kartonu, taśmy samoprzylepne do celów papierniczych lub do użytku domowego, torebki do pakowania z papieru lub z tworzyw sztucznych, **35** administrowanie hotelami, agencje importowo-eksportowe, agencje informacji handlowej, organizowanie aukcji publicznych, informacja handlowa, kompilacja informacji w komputerowych bazach danych, systematyzacja komputerowych baz danych, marketing, pośrednictwo handlowe w zakresie produkcji reklam radiowych, telewizyjnych i kinowych, usługi prowadzenia domów aukcyjnych, produkcja reklam: telewizyjnych, radiowych, kinowych, reklama osób trzecich i prowadzenie interesów osób trzecich w ramach udzielonych pełnomocnictw w zakresie działalności: radiowej, telewizyjnej lub kinowej, usługi agencji reklamowych, publikowanie tekstów reklamowych, reklama radiowa, reklama telewizyjna, transkrypcja informacji, reprodukcja dokumentów, doku-

mentacji, usługi menedżerskie, usługi badania rynku, usługi badania opinii, usługi informacyjne w zakresie działalności gospodarczej, usługi rozlepiania plakatów reklamowych, uaktualnianie ulotek reklamowych, wypożyczanie materiałów reklamowych, zarządzanie zbiorami informatycznymi, usługi organizacji wystaw handlowych lub reklamowych, usługi zarządzania hotelami, zarządzanie profesjonalną działalnością artystyczną, zarządzanie miejscami wystawowymi, **38** usługi informacyjne, agencje prasowe, emisja radiowa, emisja telewizyjna, informacja o telekomunikacji, komunikacja radiowa, komunikacja telefoniczna, komunikacja telegraficzna, poczta elektroniczna, przekaz satelitarny, przesyłanie danych przy pomocy światłowodów, przesyłanie danych przy pomocy terminali komputerowych, przesyłanie telegramów, przesyłanie telekopii, przesyłanie wiadomości, przesyłanie wiadomości i obrazu przy pomocy komputera, radiofonia, usługi w zakresie prowadzenia stacji radiowych i telewizyjnych, usługi przekazywania głosu i obrazu, usługi teleksowe i telefaksowe, obsługa przekazu fonicznego, prowadzenie transmisji radiowych i telewizyjnych i poprzez internet, zbieranie i przekazywanie wiadomości i informacji, transmitowanie dźwięku i obrazu, usługi w zakresie obsługi satelitarnej dotyczącej transmisji dźwięku lub obrazu, najem sprzętu do telekomunikacji oraz do transmisji radia i telewizji, organizowanie systemów transmisyjnych, rozpowszechnianie programów radiowych i telewizyjnych, usługi telefonii komórkowej, usługi w zakresie zleceń przywoławczych w zakresie radia, telefonii, internetu lub innych środków elektronicznych, wypożyczanie modemów, wypożyczanie urządzeń do przekazywania informacji, wypożyczanie urządzeń telekomunikacyjnych, **40** usługi poligraficzne, drukowanie, obróbka taśm filmowych, skład fotograficzny, usługi fotograficzne polegające na wywoływaniu zdjęć, **41** usługi związane z montażem programów radiowych i telewizyjnych oraz usługi związane z montażem taśm wideo, usługi nauczania, usługi organizowania konkursów edukacyjnych lub rozrywkowych, usługi dotyczące organizowania pokazów i widowisk artystycznych, organizowania zawodów sportowych, organizowania konkursów piękności, organizowania zabaw, organizowania i prowadzenia seminariów, organizowania i prowadzenia konferencji i kongresów, organizowania rozrywki internetowej, radiowej i telewizyjnej, organizowania wystaw kulturalnych lub edukacyjnych, usługi świadczone przez parki rozrywki, usługi związane z organizowaniem kursów takich jak: edukacyjnych, internetowych, korespondencyjnych, usługi dotyczące produkcji szerokotaśmowych filmów i produkcji filmów na taśmach wideo, usługi w zakresie produkcji widowisk, usługi wykonywane przez agencję artystyczną w zakresie: studia nagrań, przedstawień teatralnych, organizowania festiwalu piosenkarskich, usługi organizowania festiwalu i konkursów piosenkarskich z nagrodami w postaci figurek i statuetek z metali nieszlachetnych i szlachetnych, usługi organizowania festiwalu i konkursów muzycznych z nagrodami w postaci figurek i statuetek z metali szlachetnych i nieszlachetnych, usługi organizowania plebiscytów muzycznych i piosenkarskich z nagrodami w postaci figurek i statuetek z metali nieszlachetnych i szlachetnych, organizowanie widowisk muzycznych usługi w zakresie wypożyczalni rekwizytów, usługi w zakresie wypożyczalni kaset, usługi dotyczące publikowania książek i tekstów innych niż teksty reklamowe, usługi organizowania rozrywki radiowej, usługi dotyczące wypożyczania nagrań dźwiękowych, rejestrowanie na taśmach wideo, reportaże fotograficzne, usługi nagrywania na taśmach magnetowidowych, usługi fotograficzne polegające na robieniu zdjęć, **42** usługi dekoracji wnętrz, zarządzanie prawami autorskimi, wypożyczanie oprogramowania informatycznego.

(111) **189521** (220) 2003 05 19 (210) 264951
 (151) 2007 05 07 (441) 2003 12 01
 (732) „POLIKAT” Spółka Akcyjna, Brzozów, PL.
 (540)



Kolor znaku: czarny, zielony, brązowy
 (531) 5.1.3, 26.11.1, 27.5.1, 29.1.3, 29.1.7, 29.1.8
 (510), (511) **19** arkusze fornirowe, płyty niemetalowe i sklejka, tarcica, drewno budowlane i użytkowe, **20** fotele, kanapy, krzesła, lustra, meble pokojowe, meble kuchenne, meble biurowe, meble szkolne, meble wypoczynkowe i ogrodowe, palety, ule, **39** usługi w zakresie:

pakowania, magazynowania, składowania i dostarczania towarów, transportu i spedycji, wynajmowania pojazdów.

(111) **189522** (220) 2005 09 07 (210) 299798
 (151) 2007 05 15 (441) 2005 12 12
 (732) Intertrade-Patio Sp. z o.o., Łódź, PL.
 (540)



Kolor znaku: złoty, biały, czerwony, ciemnogrnatowy
 (531) 19.3.3, 21.1.1, 27.5.1, 29.1.14
 (510), (511) **28** karty do gry.

(111) **189523** (220) 2003 10 28 (210) 271826
 (151) 2007 03 09 (441) 2004 04 19
 (732) Zakłady Samochodowe „JELCZ” Spółka Akcyjna, Jelcz - Laskowice, PL.
 (540) vecto
 (510), (511) **12** autobusy, autokary, omnibusy, podwozia pojazdów, nadwozia pojazdów, karoserie pojazdów.

(111) **189524** (220) 2003 10 28 (210) 271835
 (151) 2007 03 09 (441) 2004 04 19
 (732) Zakłady Samochodowe JELCZ S A, Jelcz-Laskowice, PL.
 (540)



Kolor znaku: srebrny, czarny
 (531) 27.5.1, 29.1.6
 (510), (511) **12** autobusy, autokary, omnibusy, podwozia pojazdów, nadwozia pojazdów, karoserie pojazdów.

(111) **189525** (220) 2003 11 21 (210) 272896
 (151) 2007 03 02 (441) 2004 04 19
 (732) ELOPAK S.A., Czosnów, PL.
 (540)



(531) 2.1.8, 26.1.2, 27.5.1
 (510), (511) **06** pojemniki do przechowywania żywności metalowe, **16** opakowania z tektury lub papieru, pojemniki papierowe na śmietanę i mleko, **20** pojemniki do pakowania z tworzywa sztucznego, **21** butelki, **29** mleko.

(111) **189526** (220) 2004 02 09 (210) 276013
 (151) 2007 05 10 (441) 2004 05 17
 (732) „ZABI” Sp. z o.o., Czaniec, PL.
 (540)



Kolor znaku: niebieski, czerwony, biały
 (531) 26.1.1, 26.13.25, 27.5.1, 29.1.13
 (510), (511) **06** rolki do bram, kółka do bram, kółka samonastawne metalowe, rolki samonastawne metalowe, kółka samonastawne aluminiowe, rolki samonastawne aluminiowe, rolki do drzwi przesuwanych, kółka samonastawne do łóżek metalowych, kółka samo-

trycznej i ciepłej, ekspertyzy opłacalności przedsięwzięć gospodarczych oraz analizy kosztów, uzyskiwanie zezwoleń o charakterze publicznoprawnym w zakresie korzystania z sieci przemysłowych niezbędnych do dystrybucji oraz do przesyłania gazu, energii elektrycznej i ciepłej, **36** doradztwo finansowe i inwestycyjne, **37** budowa urządzeń do przetwarzania gazu w celu wytwarzania energii elektrycznej i ciepłej oraz w celu dystrybucji i przesyłania gazu, energii elektrycznej i ciepłej, budowa elektrociepłowni dla wytwarzania energii elektrycznej i ciepła zasilanych gazem, budowa sieci do dystrybucji oraz przesyłania gazu, energii elektrycznej i ciepłej, **38** usługi w zakresie połączeń telefonicznych, satelitarnych i kablowych, **39** przesyłanie i dystrybucja gazu, energii elektrycznej i ciepłej, usługi transportowe, pośrednictwo w transporcie, **40** wytwarzanie elektryczności i energii ciepłej, **42** doradztwo dotyczące zagadnień energetycznych, doradztwo budowlane oraz w zakresie ochrony środowiska, dozór i nadzór w zakresie działania urządzeń służących do minimalizacji zużycia gazu, energii elektrycznej i wody, ekspertyzy inżynierskie, projektowanie konstrukcji budowlanych, urządzeń oraz instalacji, analizy chemiczne, opracowywanie kompleksowych rozwiązań zaopatrywania w energię elektryczną, ciepło i gaz.

(111) **189532** (220) 2004 07 09 (210) 283014
 (151) 2007 03 06 (441) 2004 10 18
 (732) ETNA s.c. Marek i Sylwia Błaszczkiewicz, Tarnowskie Góry, PL.
 (540)



Kolor znaku: czarny, czerwony
 (531) 26.3.3, 27.5.1, 29.1.1, 29.1.8
 (510), (511) **13** materiały pirotechniczne, **41** pokazy pirotechniczne.

(111) **189533** (220) 2004 07 15 (210) 283292
 (151) 2007 03 05 (441) 2004 10 18
 (732) „APACK” Dom Produkcynjny Paweł Ambrosionek, Poznań, PL.
 (540) bravo
 (510), (511) **20** posłania dla zwierząt, **31** karma dla zwierząt, środki konserwujące i dodatki do karmy dla zwierząt, kości dla zwierząt.

(111) **189534** (220) 2004 08 16 (210) 284422
 (151) 2007 02 16 (441) 2004 11 29
 (732) BAGSIK - Technika Przetwórstwa Tworzyw Sztucznych, Rudolf Bagsik, Wałbrzych, PL.
 (540)



Kolor znaku: czerwony, czarny
 (531) 26.11.1, 27.1.1, 27.5.1, 28.5.0, 29.1.12
 (510), (511) **01** tworzywa sztuczne w stanie surowym, **16** tworzywa sztuczne do modelowania, folie z tworzyw sztucznych do pakowania lub zabezpieczania w transporcie, **17** tworzywa sztuczne półprzetworzone, włókna z tworzyw sztucznych nie dla włókiennictwa, folie z tworzyw sztucznych nie do pakowania, folie z tworzyw sztucznych do stosowania w rolnictwie, **24** tworzywa sztuczne dla włókiennictwa, **35** prowadzenie sklepów i hurtowni z artykułami dla przemysłu, handlu, transportu wodnego oraz z artykułami chemicznymi, **39** transport drogowy, dostarczanie towarów, **40** sortowanie odpadów i surowców wtórnych, recykling odpadów, unieszkodliwianie odpadów.

(111) **189535** (220) 2004 08 16 (210) 284423
 (151) 2007 02 16 (441) 2004 11 29
 (732) BAGSIK - Technika Przetwórstwa Tworzyw Sztucznych, Rudolf Bagsik, Wałbrzych, PL.

(540)



Kolor znaku: czarny, czerwony
 (531) 24.15.2, 26.1.2, 27.5.1, 29.1.12
 (510), (511) **01** tworzywa sztuczne w stanie surowym, **16** tworzywa sztuczne do modelowania, folie z tworzyw sztucznych do pakowania lub zabezpieczania w transporcie, **17** tworzywa sztuczne półprzetworzone, włókna z tworzyw sztucznych nie dla włókiennictwa, folie z tworzyw sztucznych nie do pakowania, folie z tworzyw sztucznych do stosowania w rolnictwie, **24** tworzywa sztuczne dla włókiennictwa, **35** prowadzenie sklepów i hurtowni z artykułami dla przemysłu, handlu, transportu wodnego oraz z artykułami chemicznymi, **39** transport drogowy, dostarczanie towarów, **40** sortowanie odpadów i surowców wtórnych, recykling odpadów, unieszkodliwianie odpadów.

(111) **189536** (220) 2004 08 30 (210) 284839
 (151) 2007 05 10 (441) 2004 12 13
 (732) Zakłady Wielobranżowe „FAST” Sp. z o.o., Gdańsk, PL.
 (540)



Kolor znaku: czarny, niebieski
 (531) 18.3.21, 27.5.1, 29.1.12
 (510), (511) **20** półki dla biblioteki, biurka, meble biurowe, bufety ruchome, dzieła sztuki z drewna, fotele, gabloty, kanapy, tablice do zawieszania, np. kluczy, kontuary, krzesła, kwietniki, leżaki, ławy, łóżka, materace do łóżek, meble, sprzęt do mebli, meble metalowe, meble szkolne, parawany, sekretery, serwantki, siedzenia meblowe, sofy, stoły, **35** doradztwo w zakresie zarządzania działalnością gospodarczą, ekspertyzy w działalności gospodarczej, organizowanie wystaw w celach handlowych i reklamowych, **37** budowa pawilonów i sklepów, budownictwo, izolowanie budynków, dekarstwo, budowa i naprawy magazynów, malowanie, konserwacja mebli, odnawianie mebli, transport mebli, murowanie, nadzór budowlany, usługi stoczniove, stolarstwo meblowe, piaskowanie, tapicerowanie mebli, **40** obróbka drewna, **42** projektowanie budynków, dekoracja wnętrz, projektowanie dekoracji wnętrz, opracowywanie projektów technicznych.

(111) **189537** (220) 2004 09 02 (210) 284950
 (151) 2007 02 26 (441) 2004 12 13
 (732) VESKONI Spółka z o.o., Chrzanów, PL.
 (540)



Kolor znaku: niebieski, czerwony
 (531) 24.15.2, 27.5.1, 29.1.12
 (510), (511) **06** aluminium, sprzęt do drzwi metalowy, metalowe rolki i prowadnice do drzwi przesuwanych, okucia metalowe do drzwi i okien, drzwi metalowe, systemy drzwi przesuwanych metalowych, **19** drzwi niemetalowe, drzwi przesuwne niemetalowe, systemy drzwi przesuwanych niemetalowych, **20** drzwi do mebli, szafy wewnętrzne, sprzęt niemetalowy do drzwi i okien, meble, **40** stolarstwo meblowe.

(111) **189538** (220) 2004 09 03 (210) 285018
 (151) 2007 04 05 (441) 2004 12 13

(732) Elżbieta Pieper, Kąty Rybackie, PL.
(540)

u KAPITANA

(531) 27.5.1
(510), (511) **43** hotele i domy turystyczne, agroturystyka, kawiarnie i restauracje.

(111) **189539** (220) 2004 09 24 (210) 285803
(151) 2007 02 08 (441) 2004 12 27
(732) PPHU „LAUFER” Dariusz Mosieniak, Łódź, PL.
(540)



(531) 27.5.1
(510), (511) **44** usługi fryzjerskie, usługi kosmetyczne, solarium.

(111) **189540** (220) 2004 09 24 (210) 285804
(151) 2007 02 08 (441) 2004 12 27
(732) PPHU „LAUFER” Dariusz Mosieniak, Łódź, PL.
(540)



(531) 21.1.13, 27.5.1
(510), (511) **06** opakowania metalowe, **16** opakowania papierowe, opakowania z tworzyw sztucznych, **24** opakowania z materiałów włókienniczych, **25** odzież, nakrycia głowy, wyroby pończosnicze, krawaty, rękawiczki, **35** prowadzenie sklepów lub/i hurtowni z artykułami: teczki, torebki, odzież, nakrycia głowy, wyroby pończosnicze, krawaty, paski do odzieży, rękawiczki, pośrednictwo w sprzedaży złomu.

(111) **189541** (220) 2004 10 05 (210) 286168
(151) 2007 05 11 (441) 2005 01 10
(732) ENIGMA Systemy Ochrony Informacji Sp. z o.o., Warszawa, PL.
(540) KRYPTODYSK
(510), (511) **09** interfejsy [informatyka], kodery magnetyczne, karty magnetyczne kodowane, programy komputerowe nagrane, programy komputerowe (software) ładowalne, sterujące programy komputerowe systemu operacyjnego, nagrane, komputerowe urządzenia peryferyjne [zewnętrzne], magnetyczne nośniki informacji, dyski obliczeniowe, pamięci komputerowe, urządzenia do przetwarzania informacji, publikacje elektroniczne (moduły ładowalne), software dla komputerów, nagrane, **35** systematyzacja danych komputerowe bazy danych, komputerowe zarządzanie plikami, służby informacyjne, zarządzanie zbiorami informatycznymi, **38** łączność poprzez terminale komputerowe, poczta elektroniczna, przesyłanie informacji, przesyłanie informacji tekstowej i obrazowej przy pomocy komputera, **42** analizy systemów komputerowych, aktualizacja oprogramowania komputerowego, programowanie komputerów, konwersja danych lub dokumentów na formę elektroniczną, konwersja danych przez programy komputerowe, projektowanie oprogramowania komputerowego, projektowanie systemów komputerowych.

(111) **189542** (220) 2004 10 06 (210) 286209
(151) 2007 02 26 (441) 2005 01 10
(732) Zakłady Przemysłu Cukierniczego MIESZKO S.A., Racibórz, PL.
(540) Mieszko-królestwo czekoladek
(510), (511) **30** wyroby cukiernicze i słodczyce.

(111) **189543** (220) 2004 10 06 (210) 286210
(151) 2007 02 26 (441) 2005 01 10
(732) Zakłady Przemysłu Cukierniczego MIESZKO S.A., Racibórz, PL.
(540) Mieszko-królestwo nadzienia
(510), (511) **30** wyroby cukiernicze i słodczyce.

(111) **189544** (220) 2004 10 06 (210) 286211
(151) 2007 02 26 (441) 2005 01 10
(732) Zakłady Przemysłu Cukierniczego MIESZKO S.A., Racibórz, PL.
(540) Mieszko - czekoladki o bogatym wnętrzu
(510), (511) **30** wyroby cukiernicze i słodczyce.

(111) **189545** (220) 2004 10 06 (210) 286213
(151) 2007 02 26 (441) 2005 01 10
(732) Zakłady Przemysłu Cukierniczego MIESZKO S.A., Racibórz, PL.
(540) bo nadzienie w czekoladkach Mieszka
(510), (511) **30** wyroby cukiernicze i słodczyce.

(111) **189546** (220) 2004 10 06 (210) 286214
(151) 2007 02 26 (441) 2005 01 10
(732) Zakłady Przemysłu Cukierniczego MIESZKO S.A., Racibórz, PL.
(540) bo niezwykle nadzienie w czekoladkach Mieszka
(510), (511) **30** wyroby cukiernicze i słodczyce.

(111) **189547** (220) 2004 10 06 (210) 286215
(151) 2007 02 26 (441) 2005 01 10
(732) Zakłady Przemysłu Cukierniczego MIESZKO S.A., Racibórz, PL.
(540) bo niezwykle nadzienie Mieszka w czekoladkach
(510), (511) **30** wyroby cukiernicze i słodczyce.

(111) **189548** (220) 2004 10 06 (210) 286216
(151) 2007 02 26 (441) 2005 01 10
(732) Zakłady Przemysłu Cukierniczego MIESZKO S.A., Racibórz, PL.
(540) Mieszko - czekoladki nadziewane uczuciami
(510), (511) **30** wyroby cukiernicze i słodczyce.

(111) **189549** (220) 2004 10 06 (210) 286217
(151) 2007 02 26 (441) 2005 01 10
(732) Zakłady Przemysłu Cukierniczego MIESZKO S.A., Racibórz, PL.
(540) Mieszko - czekoladki nadziewane radością
(510), (511) **30** wyroby cukiernicze i słodczyce.

(111) **189550** (220) 2004 10 06 (210) 286218
(151) 2007 02 26 (441) 2005 01 10
(732) Zakłady Przemysłu Cukierniczego MIESZKO S.A., Racibórz, PL.
(540) Mieszko - kryje w sobie nadzienie
(510), (511) **30** wyroby cukiernicze i słodczyce.

(111) **189551** (220) 2004 10 06 (210) 286219
(151) 2007 02 26 (441) 2005 01 10
(732) Zakłady Przemysłu Cukierniczego MIESZKO S.A., Racibórz, PL.
(540) Czekoladki Mieszko - bogactwo nadzienia
(510), (511) **30** wyroby cukiernicze i słodczyce.

(111) **189552** (220) 2004 10 06 (210) 286220
(151) 2007 02 26 (441) 2005 01 10
(732) Zakłady Przemysłu Cukierniczego MIESZKO S.A., Racibórz, PL.
(540) Czekoladki Mieszko - królestwo nadzienia
(510), (511) **30** wyroby cukiernicze i słodczyce.

(111) **189553** (220) 2004 10 06 (210) 286221
(151) 2007 02 26 (441) 2005 01 10
(732) Zakłady Przemysłu Cukierniczego MIESZKO S.A., Racibórz, PL.
(540) Czekoladki Mieszko - kryją w sobie bogactwo
(510), (511) **30** wyroby cukiernicze i słodczyce.

(111) **189554** (220) 2004 10 06 (210) 286222
(151) 2007 02 26 (441) 2005 01 10
(732) Zakłady Przemysłu Cukierniczego MIESZKO S.A., Racibórz, PL.
(540) Czekoladki Mieszko - najważniejsze kryją w środku
(510), (511) **30** wyroby cukiernicze i słodczyce.

(111) **189555** (220) 2004 10 09 (210) 286353
(151) 2007 02 05 (441) 2005 01 10

(732) „Marka Polska” Spółka z o.o., Długołęka, PL.
 (540) GARDINO
 (510), (511) **29** przetwory owocowo-warzywne.

(111) **189556** (220) 2004 10 19 (210) 286742
 (151) 2007 04 13 (441) 2005 01 24

(732) Przedsiębiorstwo Produkcyjno Handlowo Usługowe ORTEL,
 Małgorzata Ortel, Baby, PL.
 (540)



Kolor znaku: czerwony, biały, czarny

(531) 26.4.7, 27.5.1, 29.1.13

(510), (511) **25** odzież, nakrycia głowy, obuwie, skarpety, rajstopy.

(111) **189557** (220) 2004 10 30 (210) 287225
 (151) 2007 04 05 (441) 2005 02 07

(732) ZŁOTE TARASY Spółka z o.o., Warszawa, PL.
 (540)



Kolor znaku: biały, niebieski, zielony

(531) 26.4.2, 27.5.1, 29.1.3, 29.1.4, 29.1.6

(510), (511) **36** administrowanie nieruchomościami, usługi w zakresie pośrednictwa w handlu i zarządzaniu nieruchomościami, dzierżawa nieruchomości, nakłady kapitałowe, zarządzanie majątkiem nieruchomości i ruchomym, pośrednictwo w kupnie, sprzedaży i najmie nieruchomości, gruntów, sponsorowanie finansowe, wycena nieruchomości, doradztwo finansowe, **37** usługi w zakresie kompleksowego prowadzenia prac budowlano-montażowo-remontowych i eksploatacyjnych obiektów, wykańczanie obiektów „pod klucz” oraz urządzenie i dekorowanie wnętrz zgodnie z życzeniem użytkowników, tak aby nadawały się do natychmiastowej eksploatacji, usługi nadzoru budowlanego, **42** wykonywanie projektów architektonicznych, budowlanych i technologicznych, prowadzenie badań geologicznych i pomiarów gruntu, miernictwo, doradztwo w zakresie architektury, doradztwo w zakresie projektów budowlanych, w zakresie projektowania krajobrazowego, wykonywanie ekspertyz inżynierskich, planowanie urbanistyczne, projektowanie wystrój wnętrza, wykonywanie ekspertyz geologicznych, doradztwo zawodowe w zakresie architektury, projektów budowlanych i wykonawstwa tych projektów, obsługa prawna przedsięwzięć inwestycyjnych.

(111) **189558** (220) 2004 11 04 (210) 287352
 (151) 2007 02 16 (441) 2005 02 07

(732) P.P.H.U. „Stollux” Jan Łacek, Istebna, PL.
 (540)



Kolor znaku: szary, czerwony, biały

(531) 26.1.1, 26.1.2, 27.5.1, 29.1.1, 29.1.6

(510), (511) **19** drewno budowlane, krokwie, elementy stolarki budowlanej niemetalowe, a w szczególności: okna, drzwi, ościeżnice, wyroby z drewna, a w szczególności: domy mieszkalne przenośne z bali, pawilony usługowe, sauny-obudowy, domki rekreacyjne oraz altany ogrodowe, **37** usługi ogólnobudowlane, usługi ogólnobudowlane w zakresie budowy kompletnych obiektów, usługi

w zakresie robót budowlano-montażowych i wykończeniowych wewnętrznych i zewnętrznych, usługi w zakresie wykonania konstrukcji i pokryć dachowych, usługi w zakresie ocieplania domków, usługi remontowe i modernizacyjne, usługi stolarskie, tapicerskie i ciesielskie, **40** przerób drewna, obróbka drewna, **42** projektowanie budynków drewnianych całorocznych i letniskowych, restauracji, pensjonatów.

(111) **189559** (220) 2004 11 04 (210) 287361
 (151) 2007 02 01 (441) 2005 02 07

(732) „Marka Polska” Sp. z o.o., Długołęka, PL.
 (540)



Kolor znaku: czerwony, zielony

(531) 5.3.11, 27.5.1, 29.1.1

(510), (511) **30** przetwory owocowo-warzywne.

(111) **189560** (220) 2004 11 05 (210) 287423
 (151) 2007 02 14 (441) 2005 02 07

(732) Przedsiębiorstwo Produkcyjno-Usługowo-Handlowe „NETIX” S.C., Andrzej Kołodziejczyk i Piotr Stępień, Stąporków, PL.
 (540) suc
 (510), (511) **03** techniczne materiały ściernie, **06** siatka stalowa .

(111) **189561** (220) 2004 11 14 (210) 287583
 (151) 2007 04 05 (441) 2005 02 21

(732) „INTERMAT” S.C. Krystyna Matejkowska, Tadeusz Kołodziej, Warszawa-Wesoła, PL.
 (540) pastylki klejące
 (510), (511) **01** kleje do celów przemysłowych, płytek ściennych, kleje do bandaży chirurgicznych, do obuwia, kleje do: rozlepiania afisz, tapet, wklejania materiałów i gadżetów reklamowych, kleje inne niż do papieru lub do użytku domowego, **16** kleje do materiałów piśmiennych lub do użytku domowego, klej rybi do papieru lub do użytku domowego.

(111) **189562** (220) 2004 11 16 (210) 287729
 (151) 2007 03 29 (441) 2005 02 21

(732) EKO-ZOO Spółka z o.o., Małdyty, PL.
 (540)



Kolor znaku: pomarańczowy, biały, niebieski

(531) 27.5.1, 29.1.1, 29.1.4

(510), (511) **31** karma dla zwierząt, podsypki, piaski dla zwierząt domowych.

(111) **189563** (220) 2004 11 23 (210) 287960
 (151) 2007 04 05 (441) 2005 03 07

(732) Contieur s.c. Leszek Sierdziński, Beata Sierdzińska, Nowa Wieś, PL.

(540) CONTIEUR

(510), (511) **03** kosmetyki pielęgnacyjne i upiększające, wody toaletowe, perfumy, olejki eteryczne, środki do pielęgnacji włosów i skóry głowy, dezodoranty osobiste, środki do czyszczenia i pielęgnacji zębów, mydła, sole kąpielowe, preparaty do golenia, preparaty do mycia i kąpieli, preparaty do opalania.

(111) **189564** (220) 2004 11 23 (210) 287981
 (151) 2007 05 10 (441) 2005 03 07

(732) DELIC-POL Spółka z ograniczoną odpowiedzialnością, Lindów, PL.

(540) staccato

(510), (511) **30** biszkopty, ciasta, ciastka, wyroby cukiernicze, czekolada, batony, lody, herbatniki, słodczyce, słodczyce na choinkę, wafle,

cukierki, makarony, krakersy, pierniki, bułki słodkie, żywność na bazie mąki, muesli, miód, preparaty zbożowe.

(111) **189565** (220) 2004 11 29 (210) 288192
 (151) 2007 04 11 (441) 2005 03 07
 (732) LKW INTERNATIONAL SPEDITION SUDWEST Spółka z o.o.,
 Wałbrzych, PL.
 (540)



(531) 1.5.1, 27.5.1
 (510), (511) **39** transport, spedycja.

(111) **189566** (220) 2004 11 29 (210) 288210
 (151) 2007 04 12 (441) 2005 03 07
 (732) Koniciepskie Zakłady Płyt Pilśniowych Spółka Akcyjna,
 Konięcpol, PL.
 (540) SILENT FLOOR

(510), (511) **19** płyty niemetalowe w tym pilśniowe, wiórowe, drewnopochodne, płyty dla budownictwa niemetalowe, podłogowe płyty parkietowe, płyty drzewiane niemetalowe, parkiety, płytki niemetalowe dla budownictwa, płytki parkietowe dla budownictwa, belki niemetalowe, drewno budowlane, konstrukcje budowlane niemetalowe, materiały budowlane niemetalowe, dachówki niemetalowe, deski (drewno budowlane), drewno częściowo obrobione i obrobione, drewno użytkowe, drewno na fornir, fornir, okładziny drewniane, okładziny niemetalowe dla budownictwa, podłogi niemetalowe, pokrycia niemetalowe dla budownictwa, profile niemetalowe dla budownictwa i do gzymsów, schody niemetalowe, sklejka, sufity niemetalowe, pokrycia i okładziny ścian niemetalowe, tarcica, **20** meble, ramy do obrazów, listwy do ram obrazów, osprzęt niemetalowy według klasy, wyroby według klasy z drewna, korka i tworzyw sztucznych, **35** agencja eksportowo-importowa, dystrybucja materiałów reklamowych, reklama, reklama za pośrednictwem sieci komputerowej, organizowanie wystaw w celach handlowych lub reklamowych, pokazy towarów, promocja sprzedaży (dla osób trzecich), usługi zaopatrzenie osób trzecich (zakupy produktów usług dla innych przedsiębiorstw), zgrupowanie na rzecz osób trzecich różnych towarów pozwalające nabywcy wygodnie oglądać i kupować te towary na stronie Web dotyczącej sprzedaży różnorodnych towarów, zgrupowanie na rzecz osób trzecich różnych towarów pozwalające nabywcy wygodnie oglądać i kupować te towary w sklepie lub hurtowni wielobranżowej.

(111) **189567** (220) 2004 11 28 (210) 288221
 (151) 2007 03 29 (441) 2005 03 07
 (732) „3D - ARCHITEKCI” Spółka z o.o., Kraków, PL.
 (540)



Kolor znaku: biały, niebieski
 (531) 27.5.1, 29.1.4, 29.1.6
 (510), (511) **35** doradztwo w zakresie prowadzenia działalności gospodarczej i zarządzania, usługi reklamowe, badanie rynku i opinii publicznej, organizacja targów i wystaw, zgrupowanie na rzecz osób trzecich towarów pozwalające nabywcy na swobodne ich oglądanie i nabywanie w sklepie lub hurtowni z elektrycznymi artykułami gospodarstwa domowego i sprzętem radiowo-telewizyjnym, materiałami budowlanymi i wyposażeniem sanitarnym, meblami, sprzętem oświetleniowym i artykułami użytku domowego, tapetami, środkami czystości, wyrobami metalowymi używanymi w budownictwie i gospodarstwie domowym, farbami, szkłem, wynajem maszyn i sprzętu biurowego, **36** usługi developerskie w zakresie obrotu nieruchomościami, pośrednictwo w obrocie nieruchomości, zarzą-

danie nieruchomościami, wycena nieruchomości, pośrednictwo finansowe, usługi kredytowania, doradztwo inwestycyjne, usługi leasingowe, **37** usługi w zakresie wznoszenia obiektów wszelkiego typu i ich całkowitego wykańczania, usługi developerskie w wyżej wymienionym zakresie, wyposażanie wnętrz, usługi instalacyjne, w tym gazowe, elektryczne, wentylacyjne, klimatyzacyjne, wodno-kanalizacyjne, centralnego ogrzewania, usługi dotyczące inżynierii lądowej i sanitarnej i wodnej, usługi w zakresie specjalistycznych robót budowlanych i remontowych, robót ziemnych, robót ogólnobudowlanych dotyczące rozdzielczych centrów liniowych: rurociągów, linii elektroenergetycznych, elektrotrakcyjnych, telekomunikacyjnych, usługi w zakresie wykonywania konstrukcji pokryć dachowych, instalowanie dźwigów osobowych i towarowych, wynajem sprzętu budowlanego i burzącego oraz maszyn i urządzeń budowlanych, nadzór budowlany, **42** usługi w zakresie projektowania budowlanego, urbanistycznego, technologicznego, aranżacji wnętrz, usługi geologiczno-poszukiwawcze, geodezyjne i kartograficzne.

(111) **189568** (220) 2004 11 29 (210) 288224
 (151) 2007 03 29 (441) 2005 03 07
 (732) „3D - ARCHITEKCI” Spółka z o.o., Kraków, PL.
 (540)



Kolor znaku: biały, niebieski
 (531) 27.5.1, 29.1.4, 29.1.6
 (510), (511) **35** doradztwo w zakresie prowadzenia działalności gospodarczej i zarządzania, usługi reklamowe, badanie rynku i opinii publicznej, organizacja targów i wystaw, zgrupowanie na rzecz osób trzecich towarów pozwalające nabywcy na swobodne ich oglądanie i nabywanie w sklepie lub hurtowni z elektrycznymi artykułami gospodarstwa domowego i sprzętem radiowo-telewizyjnym, materiałami budowlanymi i wyposażeniem sanitarnym, meblami, sprzętem oświetleniowym i artykułami użytku domowego, tapetami, środkami czystości, wyrobami metalowymi używanymi w budownictwie i gospodarstwie domowym, farbami, szkłem, wynajem maszyn i sprzętu biurowego, **36** usługi developerskie w zakresie obrotu nieruchomościami, pośrednictwo w obrocie nieruchomości, zarządzanie nieruchomościami, wycena nieruchomości, pośrednictwo finansowe, usługi kredytowania, doradztwo inwestycyjne, usługi leasingowe, **37** usługi w zakresie wznoszenia obiektów wszelkiego typu i ich całkowitego wykańczania, usługi developerskie w wyżej wymienionym zakresie, wyposażanie wnętrz, usługi instalacyjne, w tym gazowe, elektryczne, wentylacyjne, klimatyzacyjne, wodno-kanalizacyjne, centralnego ogrzewania, usługi dotyczące inżynierii lądowej i sanitarnej i wodnej, usługi w zakresie specjalistycznych robót budowlanych i remontowych, robót ziemnych, robót ogólnobudowlanych dotyczące rozdzielczych centrów liniowych: rurociągów, linii elektroenergetycznych, elektrotrakcyjnych, telekomunikacyjnych, usługi w zakresie wykonywania konstrukcji pokryć dachowych, instalowanie dźwigów osobowych i towarowych, wynajem sprzętu budowlanego i burzącego oraz maszyn i urządzeń budowlanych, nadzór budowlany, **42** usługi w zakresie projektowania budowlanego, urbanistycznego, technologicznego, aranżacji wnętrz, usługi geologiczno-poszukiwawcze, geodezyjne i kartograficzne.

(111) **189569** (220) 2004 11 29 (210) 288225
 (151) 2007 03 29 (441) 2005 03 07
 (732) „3D - ARCHITEKCI” Spółka z o.o., Kraków, PL.
 (540)



Kolor znaku: biały, niebieski
 (531) 27.5.1, 29.1.4, 29.1.6
 (510), (511) **35** doradztwo w zakresie prowadzenia działalności gospodarczej i zarządzania, usługi reklamowe, badanie rynku i opinii publicznej, organizacja targów i wystaw, zgrupowanie na rzecz osób

trzecich towarów pozwalające nabywcy na swobodne ich oglądanie i nabywanie w sklepie lub hurtowni z elektrycznymi artykułami gospodarstwa domowego i sprzętem radiowo-telewizyjnym, materiałami budowlanymi i wyposażeniem sanitarnym, meblami, sprzętem oświetleniowym i artykułami użytku domowego, tapetami, środkami czystości, wyrobami metalowymi używanymi w budownictwie i gospodarstwie domowym, farbami, szkłem, wynajem maszyn i sprzętu biurowego, **36** usługi developerskie w zakresie obrotu nieruchomościami, pośrednictwo w obrocie nieruchomości, zarządzanie nieruchomościami, wycena nieruchomości, pośrednictwo finansowe, usługi kredytowania, doradztwo inwestycyjne, usługi leasingowe, **37** usługi w zakresie wznoszenia obiektów wszelkiego typu i ich całkowitego wykańczania, usługi developerskie w wyżej wymienionym zakresie, wyposażanie wnętrz, usługi instalacyjne, w tym gazowe, elektryczne, wentylacyjne, klimatyzacyjne, wodno-kanalizacyjne, centralnego ogrzewania, usługi dotyczące inżynierii lądowej i sanitarnej i wodnej, usługi w zakresie specjalistycznych robót budowlanych i remontowych, robót ziemnych, robót ogólnobudowlanych dotyczące rozdzielczych centrów liniowych: rurociągów, linii elektroenergetycznych, elektrotrakcyjnych, telekomunikacyjnych, usługi w zakresie wykonywania konstrukcji pokryć dachowych, instalowanie dźwigów osobowych i towarowych, wynajem sprzętu budowlanego i burzącego oraz maszyn i urządzeń budowlanych, nadzór budowlany, **42** usługi w zakresie projektowania budowlanego, urbanistycznego, technologicznego, aranżacji wnętrz, usługi geologiczno-poszukiwawcze, geodezyjne i kartograficzne.

(111) **189570** (220) 2004 12 07 (210) 288529
 (151) 2007 05 11 (441) 2005 03 21
 (732) INSTYTUT TECHNICZNY WOJSK LOTNICZYCH, Warszawa, PL.
 (540) SRCP-WR
 (510), (511) **13** sterowane raketowe cele powietrzne.

(111) **189571** (220) 2004 12 23 (210) 289216
 (151) 2007 05 04 (441) 2005 04 04
 (732) MEDICOFARMA Spółka z o.o., Warszawa, PL.
 (540) MELATOSEN FORTE
 (510), (511) **05** suplementy diety do celów medycznych, preparaty farmaceutyczne, preparaty chemiczno-farmaceutyczne, leki dla ludzi, leki pomocnicze (wspierające), leki w płynie, leki wzmacniające, preparaty witaminowe, dodatki odżywcze do celów leczniczych, dodatki mineralne do żywności, wody mineralne do celów leczniczych, sole wód mineralnych, żywność dietetyczna dla celów leczniczych, dietetyczne napoje przystosowane do celów medycznych, dietetyczne substancje przystosowane do celów medycznych, napoje lecznicze, oleje lecznicze, napary lecznicze (nalewki), zioła lecznicze, środki zmniejszające apetyt dla celów medycznych, środki bakterio-bójcze, środki do leczenia oparzenia, środki przeciwbólowe, syropy do użytku farmaceutycznego, tran, leki uspokajające, produkty na bazie wapna do celów farmaceutycznych, preparaty balsamiczne (aromatyczne) do celów leczniczych, herbata lecznicza, lecytyna do celów medycznych, środki przeciw migrenie.

(111) **189572** (220) 2004 12 23 (210) 289217
 (151) 2007 05 04 (441) 2005 04 04
 (732) MEDICOFARMA Spółka z o.o., Warszawa, PL.
 (540) SKORBORUTIN+
 (510), (511) **05** suplementy diety do celów medycznych, preparaty farmaceutyczne, preparaty chemiczno-farmaceutyczne, leki dla ludzi, leki pomocnicze (wspierające), leki w płynie, leki wzmacniające, preparaty witaminowe, dodatki odżywcze do celów leczniczych, dodatki mineralne do żywności, wody mineralne do celów leczniczych, sole wód mineralnych, żywność dietetyczna dla celów leczniczych, dietetyczne napoje przystosowane do celów medycznych, dietetyczne substancje przystosowane do celów medycznych, napoje lecznicze, oleje lecznicze, napary lecznicze (nalewki), zioła lecznicze, środki zmniejszające apetyt dla celów medycznych, środki bakterio-bójcze, środki do leczenia oparzenia, środki przeciwbólowe, syropy do użytku farmaceutycznego, tran, leki uspokajające, produkty na bazie wapna do celów farmaceutycznych, preparaty balsamiczne (aromatyczne) do celów leczniczych, herbata lecznicza, lecytyna do celów medycznych, środki przeciw migrenie.

(111) **189573** (220) 2004 12 23 (210) 289220
 (151) 2007 05 04 (441) 2005 04 04
 (732) MEDICOFARMA Spółka z o.o., Warszawa, PL.
 (540) SLIMEX
 (510), (511) **05** suplementy diety do celów medycznych, preparaty farmaceutyczne, preparaty chemiczno-farmaceutyczne, leki dla ludzi, leki pomocnicze (wspierające), leki w płynie, leki wzmacniające, preparaty witaminowe, dodatki odżywcze do celów leczniczych, dodatki mineralne do żywności, wody mineralne do celów leczniczych, sole wód mineralnych, żywność dietetyczna dla celów leczniczych, dietetyczne napoje przystosowane do celów medycznych, dietetyczne substancje przystosowane do celów medycznych, napoje lecznicze, oleje lecznicze, napary lecznicze (nalewki), zioła lecznicze, środki zmniejszające apetyt dla celów medycznych, środki bakterio-bójcze, środki do leczenia oparzenia, środki przeciwbólowe, syropy do użytku farmaceutycznego, tran, leki uspokajające, produkty na bazie wapna do celów farmaceutycznych, preparaty balsamiczne (aromatyczne) do celów leczniczych, herbata lecznicza, lecytyna do celów medycznych, środki przeciw migrenie.

(111) **189574** (220) 2004 12 23 (210) 289221
 (151) 2007 05 04 (441) 2005 04 04
 (732) MEDICOFARMA Spółka z o.o., Warszawa, PL.
 (540) SKORBORUTIN JUNIOR
 (510), (511) **05** suplementy diety do celów medycznych, preparaty farmaceutyczne, preparaty chemiczno-farmaceutyczne, leki dla ludzi, leki pomocnicze (wspierające), leki w płynie, leki wzmacniające, preparaty witaminowe, dodatki odżywcze do celów leczniczych, dodatki mineralne do żywności, wody mineralne do celów leczniczych, sole wód mineralnych, żywność dietetyczna dla celów leczniczych, dietetyczne napoje przystosowane do celów medycznych, dietetyczne substancje przystosowane do celów medycznych, napoje lecznicze, oleje lecznicze, napary lecznicze (nalewki), zioła lecznicze, środki zmniejszające apetyt dla celów medycznych, środki bakterio-bójcze, środki do leczenia oparzenia, środki przeciwbólowe, syropy do użytku farmaceutycznego, tran, leki uspokajające, produkty na bazie wapna do celów farmaceutycznych, preparaty balsamiczne (aromatyczne) do celów leczniczych, herbata lecznicza, lecytyna do celów medycznych, środki przeciw migrenie.

(111) **189575** (220) 2004 12 23 (210) 289222
 (151) 2007 05 04 (441) 2005 04 04
 (732) MEDICOFARMA Spółka z o.o., Warszawa, PL.
 (540) PREVENTOGRIP
 (510), (511) **05** suplementy diety do celów medycznych, preparaty farmaceutyczne, preparaty chemiczno-farmaceutyczne, leki dla ludzi, leki pomocnicze (wspierające), leki w płynie, leki wzmacniające, preparaty witaminowe, dodatki odżywcze do celów leczniczych, dodatki mineralne do żywności, wody mineralne do celów leczniczych, sole wód mineralnych, żywność dietetyczna dla celów leczniczych, dietetyczne napoje przystosowane do celów medycznych, dietetyczne substancje przystosowane do celów medycznych, napoje lecznicze, oleje lecznicze, napary lecznicze (nalewki), zioła lecznicze, środki zmniejszające apetyt dla celów medycznych, środki bakterio-bójcze, środki do leczenia oparzenia, środki przeciwbólowe, syropy do użytku farmaceutycznego, tran, leki uspokajające, produkty na bazie wapna do celów farmaceutycznych, preparaty balsamiczne (aromatyczne) do celów leczniczych, herbata lecznicza, lecytyna do celów medycznych, środki przeciw migrenie.

(111) **189576** (220) 2004 12 23 (210) 289225
 (151) 2007 05 04 (441) 2005 04 04
 (732) MEDICOFARMA Spółka z o.o., Warszawa, PL.
 (540) SSAKOWITY
 (510), (511) **05** suplementy diety do celów medycznych, preparaty farmaceutyczne, preparaty chemiczno-farmaceutyczne, leki dla ludzi, leki pomocnicze (wspierające), leki w płynie, leki wzmacniające, preparaty witaminowe, dodatki odżywcze do celów leczniczych, dodatki mineralne do żywności, wody mineralne do celów leczniczych, sole wód mineralnych, żywność dietetyczna dla celów leczniczych, dietetyczne napoje przystosowane do celów medycznych, dietetyczne substancje przystosowane do celów medycznych, napoje lecznicze, oleje lecznicze, napary lecznicze (nalewki), zioła lecznicze,

środki zmniejszające apetyt dla celów medycznych, środki bakterio-bójcze, środki do leczenia oparzenia, środki przeciwbólowe, syropy do użytku farmaceutycznego, tran, leki uspokajające, produkty na bazie wapna do celów farmaceutycznych, preparaty balsamiczne (aromatyczne) do celów leczniczych, herbata lecznicza, lecytyna do celów medycznych, środki przeciw migrenie.

(111) **189577** (220) 2004 12 23 (210) 289231
(151) 2007 05 04 (441) 2005 04 04
(732) MEDICOFARMA Spółka z o.o., Warszawa, PL.
(540) VISIO-MAX

(510), (511) **05** suplementy diety do celów medycznych, preparaty farmaceutyczne, preparaty chemiczno-farmaceutyczne, leki dla ludzi, leki pomocnicze (wspierające), leki w płynie, leki wzmacniające, preparaty witaminowe, dodatki odżywcze do celów leczniczych, dodatki mineralne do żywności, wody mineralne do celów leczniczych, sole wód mineralnych, żywność dietetyczna dla celów leczniczych, dietetyczne napoje przystosowane do celów medycznych, dietetyczne substancje przystosowane do celów medycznych, napoje lecznicze, oleje lecznicze, napary lecznicze (nalewki), zioła lecznicze, środki zmniejszające apetyt dla celów medycznych, środki bakterio-bójcze, środki do leczenia oparzenia, środki przeciwbólowe, syropy do użytku farmaceutycznego, tran, leki uspokajające, produkty na bazie wapna do celów farmaceutycznych, preparaty balsamiczne (aromatyczne) do celów leczniczych, herbata lecznicza, lecytyna do celów medycznych, środki przeciw migrenie.

(111) **189578** (220) 2004 12 23 (210) 289233
(151) 2007 05 04 (441) 2005 04 04
(732) MEDICOFARMA Spółka z o.o., Warszawa, PL.
(540) UROFIX

(510), (511) **05** suplementy diety do celów medycznych, preparaty farmaceutyczne, preparaty chemiczno-farmaceutyczne, leki dla ludzi, leki pomocnicze (wspierające), leki w płynie, leki wzmacniające, preparaty witaminowe, dodatki odżywcze do celów leczniczych, dodatki mineralne do żywności, wody mineralne do celów leczniczych, sole wód mineralnych, żywność dietetyczna dla celów leczniczych, dietetyczne napoje przystosowane do celów medycznych, dietetyczne substancje przystosowane do celów medycznych, napoje lecznicze, oleje lecznicze, napary lecznicze (nalewki), zioła lecznicze, środki zmniejszające apetyt dla celów medycznych, środki bakterio-bójcze, środki do leczenia oparzenia, środki przeciwbólowe, syropy do użytku farmaceutycznego, tran, leki uspokajające, produkty na bazie wapna do celów farmaceutycznych, preparaty balsamiczne (aromatyczne) do celów leczniczych, herbata lecznicza, lecytyna do celów medycznych, środki przeciw migrenie.

(111) **189579** (220) 2004 12 23 (210) 289234
(151) 2007 05 04 (441) 2005 04 04
(732) MEDICOFARMA Spółka z o.o., Warszawa, PL.
(540) MEMOBIL

(510), (511) **05** suplementy diety do celów medycznych, preparaty farmaceutyczne, preparaty chemiczno-farmaceutyczne, leki dla ludzi, leki pomocnicze (wspierające), leki w płynie, leki wzmacniające, preparaty witaminowe, dodatki odżywcze do celów leczniczych, dodatki mineralne do żywności, wody mineralne do celów leczniczych, sole wód mineralnych, żywność dietetyczna dla celów leczniczych, dietetyczne napoje przystosowane do celów medycznych, dietetyczne substancje przystosowane do celów medycznych, napoje lecznicze, oleje lecznicze, napary lecznicze (nalewki), zioła lecznicze, środki zmniejszające apetyt dla celów medycznych, środki bakterio-bójcze, środki do leczenia oparzenia, środki przeciwbólowe, syropy do użytku farmaceutycznego, tran, leki uspokajające, produkty na bazie wapna do celów farmaceutycznych, preparaty balsamiczne (aromatyczne) do celów leczniczych, herbata lecznicza, lecytyna do celów medycznych, środki przeciw migrenie.

(111) **189580** (220) 2004 12 23 (210) 289237
(151) 2007 05 04 (441) 2005 04 04
(732) MEDICOFARMA Spółka z o.o., Warszawa, PL.
(540) MAXILOVE

(510), (511) **05** suplementy diety do celów medycznych, preparaty farmaceutyczne, preparaty chemiczno-farmaceutyczne, leki dla ludzi, leki pomocnicze (wspierające), leki w płynie, leki wzmacniające, preparaty witaminowe, dodatki odżywcze do celów leczniczych, dodatki mineralne do żywności, wody mineralne do celów leczniczych, sole wód mineralnych, żywność dietetyczna dla celów leczniczych, dietetyczne napoje przystosowane do celów medycznych, dietetyczne substancje przystosowane do celów medycznych, napoje lecznicze, oleje lecznicze, napary lecznicze (nalewki), zioła lecznicze, środki zmniejszające apetyt dla celów medycznych, środki bakterio-bójcze, środki do leczenia oparzenia, środki przeciwbólowe, syropy do użytku farmaceutycznego, tran, leki uspokajające, produkty na bazie wapna do celów farmaceutycznych, preparaty balsamiczne (aromatyczne) do celów leczniczych, herbata lecznicza, lecytyna do celów medycznych, środki przeciw migrenie.

(111) **189581** (220) 2004 12 23 (210) 289238
(151) 2007 05 04 (441) 2005 04 04
(732) MEDICOFARMA Spółka z o.o., Warszawa, PL.
(540) CHOLESTERIN

(510), (511) **05** suplementy diety do celów medycznych, preparaty farmaceutyczne, preparaty chemiczno-farmaceutyczne, leki dla ludzi, leki pomocnicze (wspierające), leki w płynie, leki wzmacniające, preparaty witaminowe, dodatki odżywcze do celów leczniczych, dodatki mineralne do żywności, wody mineralne do celów leczniczych, sole wód mineralnych, żywność dietetyczna dla celów leczniczych, dietetyczne napoje przystosowane do celów medycznych, dietetyczne substancje przystosowane do celów medycznych, napoje lecznicze, oleje lecznicze, napary lecznicze (nalewki), zioła lecznicze, środki zmniejszające apetyt dla celów medycznych, środki bakterio-bójcze, środki do leczenia oparzenia, środki przeciwbólowe, syropy do użytku farmaceutycznego, tran, leki uspokajające, produkty na bazie wapna do celów farmaceutycznych, preparaty balsamiczne (aromatyczne) do celów leczniczych, herbata lecznicza, lecytyna do celów medycznych, środki przeciw migrenie.

(111) **189582** (220) 2004 12 23 (210) 289255
(151) 2007 04 12 (441) 2005 04 04
(732) JERONIMO MARTINS DYSTRYBUCJA Spółka Akcyjna, Poznań, PL.
(540) Queen
(510), (511) **16** papier toaletowy, ręczniki papierowe.

(111) **189583** (220) 2004 12 31 (210) 289512
(151) 2007 03 27 (441) 2005 04 04
(732) Travel Online S.C. Robert Wojciechowski, Ryszard Wojciechowski, Józefów, PL.
(540)

HotelAdvisor >

(531) 24.15.3, 27.5.1, 29.1.13
(510), (511) **35** komputerowa baza danych, pozyskiwanie i zarządzanie danymi, systematyzacja danych, **39** agencje turystyczne- turystyka i zwiedzanie, **43** rezerwacje hotelowe i kwatery.

(111) **189584** (220) 2005 01 03 (210) 289545
(151) 2007 05 17 (441) 2005 04 18
(732) BPH Leasing Spółka Akcyjna, Warszawa, PL.
(540)

BPH Leasing

Kolor znaku: czerwony, niebieski
(531) 9.1.10, 26.11.1, 27.5.1, 29.1.1, 29.1.4
(510), (511) **07** maszyny i obrabiarki, **09** komputery, **12** pojazdy, **35** usługi doradztwa handlowego i ekonomicznego, **36** usługi najmu i dzierżawy nieruchomości, usługi leasingowe.

(111) **189585** (220) 2005 01 12 (210) 289856
(151) 2007 04 02 (441) 2005 04 18

(732) SANITEC KOŁO Spółka z o.o., Koło, PL.
 (540) quattro
 (510), (511) **11** baterie łazienkowe, brodziki prysznicowe, umywalki, wanny do niasiadówek, wanny łazienkowe, kabiny i wanny z hydro-masażem, kabiny natryskowe, dozowniki środków odkażających w toaletach, fontanny, wodotryski ozdobne, zawory i kurki kanalizacyjne, przyciski do zaworów spłukujących, zawory spłukujące, sanitarne instalacje i armatura, lampy oświetleniowe, obudowy, oprawki i osłony do lamp elektrycznych, miski klozetowe, sedesy, deski sedesowe, płuczki ustępowe, kompakty wc, postumenty, półpostumenty, nawilżacze do grzejników centralnego ogrzewania, suszarki łazienkowe do rąk, urządzenia do suszenia, zlewozmywaki, zlewy, **21** dozowniki mydła, mydelniczki, pudełka metalowe dozujące ręczniki papierowe, dozowniki papieru toaletowego, uchwyty do gąbek, kubły na śmieci, suszarki do bielizny, stojaki do suszenia prania, szczotki do misek klozetowych, przybory toaletowe zawarte w tej klasie, wianienki dla niemowląt przenośne.

(111) **189586** (220) 2005 03 29 (210) 292978
 (151) 2007 05 09 (441) 2005 07 11
 (732) P.P.H. „Polmotor” Auto-Servis, Jan Przeplata, Dariusz Olkiewicz - spółka jawna, Szczecin, PL.
 (540)

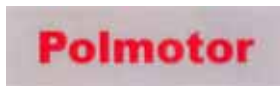

Kolor znaku: czerwony, srebrny

(531) 26.4.2, 27.5.1, 29.1.12
 (510), (511) **35** usługi marketingowe, organizowanie kampanii reklamowych oraz przedstawicielskie prowadzenie interesów osób trzecich usługi dealerskie, zgrupowanie na rzecz osób trzecich różnych towarów pozwalające nabywcy je oglądać i kupować w salonach samochodowych, **42** usługi w zakresie badania i analiz technicznych pojazdów, testowanie pojazdów mechanicznych.

(111) **189587** (220) 2005 04 05 (210) 293354
 (151) 2007 04 16 (441) 2005 07 11
 (732) LG Electronics Inc., Seoul, KR.
 (540)



(531) 27.5.1
 (510), (511) **09** projektory, telewizory projekcyjne, telewizory z ekranami ciekłokrystalicznymi, telewizory plazmowe, odtwarzacze DVD, magnetowidy, odbiorniki telewizji satelitarnej.

(111) **189588** (220) 2005 04 19 (210) 293921
 (151) 2007 05 11 (441) 2005 07 25
 (732) Maciej Wojciech Mencfel, Płock, PL.
 (540)



Kolor znaku: czarny, czerwony

(531) 27.5.1, 29.1.1, 29.1.8
 (510), (511) **41** organizowanie i obsługa konferencji, sympozjów, zjazdów i seminariów, organizowanie przyjęć, usługi związane z organizacją wypoczynku, organizowanie obozów sportowych, organizowanie balów, **43** hotele, kawiarnie, kafeterie, restauracje, usługi rezerwacji hotelowych, usługi cateringowe, przygotowywanie dań na zamówienie oraz ich dostawa, wynajmowanie sal na posiedzenia.

(111) **189589** (220) 2005 05 02 (210) 294535
 (151) 2007 04 27 (441) 2005 08 08

(732) „DGS” S.A., Włocławek, PL.
 (540) VERONIKA II
 (510), (511) **06** zakrętki metalowe do opakowań szklanych.

(111) **189590** (220) 2005 05 02 (210) 294541
 (151) 2007 04 27 (441) 2005 08 08
 (732) „DGS” S.A., Włocławek, PL.
 (540) VERONIKA I
 (510), (511) **06** zakrętki metalowe do opakowań szklanych.

(111) **189591** (220) 2005 02 11 (210) 290968
 (151) 2007 05 17 (441) 2005 05 16
 (732) GV Polska Spółka z o.o., Nadarzyn, PL.
 (540)



(531) 26.1.1, 27.5.1
 (510), (511) **02** materiały eksploatacyjne do drukarek komputerowych nie zawarte w innych klasach, **09** telewizja przemysłowa, kamery, monitory, rejestratory cyfrowe i analogowe, magnetowidy do telewizji przemysłowej, noktowizory, komputery i ich części składowe, akcesoria komputerowe, urządzenia peryferyjne i oprogramowanie, komputery przenośne i akcesoria, w tym torby dla tych urządzeń, systemy alarmowe przeciwwłamaniowe oraz ich elementy, jak: czujki, detektory, czujniki ruchu, systemy przeciwpożarowe: alarmy, czujki przeciwpożarowe, detektory dymu i gazu, agregaty gaśnicze i układy ich sterowania, systemy kontroli dostępu i ich elementy, jak: czytniki kart magnetycznych i chipowych, znaków graficznych, czytniki linii papilarnych, czytniki siatkówki, detektory głosu, wykrywacze metalu, szafy rozdzielcze i sterownicze, w tym z uchwytami dla wstawianych modułów (typu rack), bramki parkingowe uruchamiane monetą, żetonem, kartą magnetyczną lub chipową, furtki obrotowe automatyczne, urządzenia do zdalnego otwierania bram i drzwi oraz systemy i sterowania, karty magnetyczne oraz karty i płytki (chipy) półprzewodnikowe oraz z obwodami zintegrowanymi, bramki antykradzieżowe i związane z nimi systemy alarmowania, etykiety elektroniczne i hologramy, czytniki kodów kreskowych, wagi w tym elektroniczne, kasy elektroniczne, w tym fiskalne, wykrywacze fałszywych pieniędzy, urządzenia łączności bezprzewodowej bliskiego zasięgu, radiotelefony, radiopagery, telewizory, magnetowidy, odtwarzacze DVD, aparatura do odtwarzania dźwięku stacjonarna, w tym do karaoke, megafony, syreny, przenośne urządzenia do odtwarzania dźwięku: walkmany, discmany, odtwarzacze MP3, aparaty fotograficzne cyfrowe i tradycyjne, kamery przenośne, czyste nośniki magnetyczne i optyczne: dźwięku, obrazu oraz informacji, urządzenia do nawigacji satelitarnej i wykrywania położenia (GPS), **12** elektroniczne akcesoria samochodowe, alarmy antywłamaniowe w pojazdach, systemy zapobiegające uruchomieniu pojazdu przez osoby nieupoważnione i zapobiegające kradzieżom.

(111) **189592** (220) 2005 02 16 (210) 291226
 (151) 2007 03 29 (441) 2005 05 30
 (732) GE Money Bank Spółka Akcyjna, Gdańsk, PL.
 (540) DZIAŁAMY Z WYOBRAŻNIĄ

(510), (511) **36** usługi w zakresie: bankowości, emisji bonów wartościowych, doradztwa w sprawach finansowych i ubezpieczeniowych, operacji finansowych, pośrednictwa giełdowego, gwarancji, informacji bankowej, inwestycji kapitałów, lokat kapitałowych, obsługi kart debetowych i kart kredytowych, kredytowania, spłat ratalnych, pośrednictwa maklerskiego na giełdach, powiernictwa, finansowania pożyczek, ubezpieczeń, pożyczek pod zastaw.

(111) **189593** (220) 2005 02 24 (210) 291575
 (151) 2007 04 20 (441) 2005 05 30
 (732) P.P.H. „KOSMED” Zbigniew Leżański, Głubczyce, PL.
 (540) ROKITOSOL

(510), (511) **03** produkty kosmetyczne i preparaty kosmetyczne, preparaty kosmetyczne służące do pielęgnacji i poprawiające ogólną kondycję organizmu, **05** produkty farmaceutyczne i preparaty farmaceutyczne, środki medyczne do celów kosmetycznych, dodatki

odżywcze do celów leczniczych, preparaty medyczne poprawiające ogólną kondycję organizmu i służące leczeniu, środki kosmetyczne do celów medycznych, zioła, owoce rokitnika i korzenie przetworzone do celów leczniczych.

(111) **189594** (220) 2005 02 24 (210) 291576
(151) 2007 04 20 (441) 2005 05 30

(732) P.P.H. „KOSMED” Zbigniew Leżański, Głubczyce, PL.
(540) ROKITODERM

(510), (511) **03** produkty kosmetyczne i preparaty kosmetyczne, preparaty kosmetyczne służące do pielęgnacji i poprawiające ogólną kondycję organizmu, **05** produkty farmaceutyczne i preparaty farmaceutyczne, środki medyczne do celów kosmetycznych, dodatki odżywcze do celów leczniczych, preparaty medyczne poprawiające ogólną kondycję organizmu i służące leczeniu, środki kosmetyczne do celów medycznych, zioła, owoce rokitnika i korzenie przetworzone do celów leczniczych.

(111) **189595** (220) 2005 02 25 (210) 291637
(151) 2007 04 10 (441) 2005 05 30

(732) JERONIMO MARTINS DYSTRYBUCJA S.A., Poznań, PL.
(540) Garło
(510), (511) **29** przetwory warzywne.

(111) **189596** (220) 2005 03 24 (210) 292910
(151) 2007 05 04 (441) 2005 06 27

(732) HERITAGE FOODS S.C. Zbigniew Węgrzyn, Bogusław Węgrzyn, Kraków, PL.
(540)



Kolor znaku: piaskowy, bordowy, zielony i odcienie, szary
(531) 5.3.11, 6.7.1, 9.1.10, 25.1.1, 26.3.1, 27.5.1, 29.1.15
(510), (511) **30** musztarda.

(111) **189597** (220) 2005 03 29 (210) 293016
(151) 2007 05 09 (441) 2005 07 11

(732) Przedsiębiorstwo Specjalistyczne „TONAL” Sp. z o.o., Siemianowice Śląskie, PL.
(540)



Kolor znaku: biały, żółty, niebieski

(531) 3.13.1, 14.5.1, 27.5.1, 29.1.13

(510), (511) **06** metalowe elementy stolarki budowlanej, proste wyroby metalowe, **19** materiały budowlane z tworzyw sztucznych, materiały budowlane stolarskie i ciesielskie, **20** wyroby z drewna: meble, lustra, ramki, ramy, pojemniki, stojaki, wieszaki, pozostałe wyroby z drewna objęte klasą 20, **37** usługi ogólnobudowlane, wykończeniowe, wykonywanie budynków, tynkowanie, zakładanie stolarki budowlanej, usługi posadzkarskie, tapetowanie, oblicowywanie ścian, sztukatorstwo, szklenie, instalowanie, naprawa i konserwacja maszyn ogólnego przeznaczenia.

(111) **189598** (220) 2005 04 11 (210) 293515
(151) 2007 05 11 (441) 2005 07 25

(732) Zakład Handlowo-Usługowy „CONSUS” Zofia Konert, Białystok, PL.
(540)



Kolor znaku: zielony, niebieski, szary, żółty, różowy, czerwony i odcienie

(531) 7.3.2, 25.7.1, 26.4.2, 27.5.1, 29.1.15

(510), (511) **01** kleje do płytek ceramicznych, **16** artykuły biurowe z wyjątkiem mebli, folia z tworzywa sztucznego do pakowania, opakowania (artykuły papiernicze), **25** odzież, **35** doradztwo dotyczące organizowania działalności gospodarczej, pomoc w zakresie zarządzania, **39** transport i dostawa towarów.

(111) **189599** (220) 2005 04 27 (210) 294300

(151) 2007 05 07 (441) 2005 08 08

(732) PMPoland S.A., Jelenia Góra, PL.
(540)



Kolor znaku: szary, czerwony, czarny

(531) 2.1.1, 27.5.1, 29.1.1, 29.1.6, 29.1.8

(510), (511) **07** maszyny i urządzenia dla przemysłu papierniczego.

(111) **189600** (220) 2005 05 09 (210) 294738

(151) 2007 05 15 (441) 2005 08 22

(732) Cadbury Wedel Sp. z o.o., Warszawa, PL.
(540)



Kolor znaku: niebieski w odcieniach, biały, czarny, beżowy, czerwony, brązowy

(531) 2.1.1, 6.1.2, 16.3.13, 27.5.1, 29.1.15

(510), (511) **30** słodczyce, cukierki i wyroby żelowe.

(111) **189601** (220) 1999 04 14 (210) 200448

(151) 2007 05 17

(732) „A-Z Medica” Spółka z o.o., Gdańsk, PL.
(540)



Kolor znaku: żółty, czerwony

(531) 27.5, 29.1

(510), (511) **05** zwiórkowana lub sproszkowana kora amazońskiej liany do stosowania jako napar leczniczy oraz przeznaczony do celów leczniczych wyciąg chemiczny o charakterze stężonego ekstraktu z kory liany amazońskiej.

(111) **189602** (220) 2003 10 28 (210) 271846

(151) 2007 02 19 (441) 2004 04 19

(732) NORWELL s.r.o., Brno, CZ.

(540)



(531) 26.4.4, 27.5.1

(510), (511) **18** plecaki, plecaki dla alpinistów, plecaki turystyczne, worki żeglarskie, chlebaki, torby, aktówki, dyplomatki, kufry, walizki, walizki na kółkach, kufry dyplomatyczne, kosmetyczki, torby na zakupy, torby na kółkach, torby plażowe, portmonetki, pokrowce na odzież, etui na klucze, futerały na karty lub dokumenty, parasole przeciwsłoneczne i przeciwdeszczowe, **20** śpiwory, **24** materiały, tkaniny, tekstylia zawarte w klasie 24, narzuty na łóżka i stoły, obrusy, bielizna pościelowa, kołdry i koce, także podróżne, pledy, **25** odzież, obuwie, nakrycia głowy, odzież skórzana i skóropodobna, męskie i chłopięce płaszcze, płaszcze przejściowe, wiatrówki, anoraki, męskie i chłopięce płaszcze zimowe, marynarki, blezery, spodnie, spodnie krótkie i łydkowe, pidżamy, płaszcze kąpielowe, podomki, męskie i młodzieżowe koszule, podkoszulki i T-shirty (tkane lub z taniny) bielizna, odzież spodnia absorbująca pot, męskie i chłopięce spodnie kąpielowe, damskie i dziewczęce płaszcze letnie, płaszcze, peleryny, anoraki, wiatrówki, damskie lub dziewczęce kostiumy, komplety damskie, blezery damskie, płaszcze damskie, spodniemy, spodnie damskie, damskie półspodnie i szorty, damskie lub dziewczęce bluzki, koszule, halki, z tkaniny lub dzianiny, damskie lub dziewczęce kostiumy, suknie, spódnice, damskie lub dziewczęce kostiumy kąpielowe, damskie lub dziewczęce koszule nocne, T-shirty, trykoty (z tkaniny lub z dzianiny), pulowery, żakiety z dzianiny, kamizelki (z tkaniny lub dzianiny), śpioszki dla dzieci (z tkaniny lub dzianiny), rajstopy, pończochy, skarpety, ubrania niemowlęce, dresy treningowe, skafandry narciarskie, odzież spodnia, szelki, chusteczki, opaski, mantyle, welony, przepaski, muszki, krawaty, bolera, trykoty, krótkie domowe spódnice, kapelusze, kaptury, czapki, chusty, szale, przepaski na czoło, nakrycia głowy, rękawiczki, obuwie zawarte w klasie 25, obuwie sznurowane, kalosze, cholewy, obuwie sportowe, obuwie narciarskie, buty piłkarskie, obuwie basenowe, obuwie gimnastyczne, obuwie płócienne, **28** artykuły sportowe i gimnastyczne zawarte w klasie 28, łyżwy, hantle, kije golfowe, kije hokejowe, sprzęt alpinistyczny, rowery treningowe, narty, narty wodne, piłki, piłeczki, przybory wędkarskie, broń do paintball, kije do gry, rakiety, rękawice sportowe, urządzenia do fitnessu zwłaszcza przyrządy do ćwiczeń fizycznych, kije wędkarskie, kusze harpunowe, sprzęt nurkowy zawarty w klasie 28, pokrowce i futerały na narty lub wędki, narty i deski do surfowania, rakiety tenisowe, naciągi do raket, broń szermiercza, wiązania narciarskie, smary narciarskie.

(111) **189603** (220) 2004 01 12 (210) 274849
 (151) 2007 06 11 (441) 2004 04 19
 (732) Pentacomp Systemy Informatyczne Sp. z o.o., Warszawa, PL.
 (540)



Kolor znaku: granatowy

(531) 26.5.1, 26.11.3, 27.5.1, 29.1.4

(510), (511) **42** projektowanie systemów informatycznych na rzecz osób trzecich, wdrażanie, konsultacje, doradztwo i ekspertyzy informatyczne, audyty projektów informatycznych, usługi integracji systemów informatycznych.

(111) **189604** (220) 2004 02 02 (210) 275706
 (151) 2007 05 09 (441) 2004 05 04
 (732) „EPC” S.A., Warszawa, PL.
 (540)



Kolor znaku: granatowy, biały, szary

(531) 26.3.1, 27.1.4, 27.1.6, 27.5.1, 29.1.13

(510), (511) **35** usługi w zakresie: badania rynku i opinii publicznej, doradztwa specjalistycznego w zakresie organizacji i zarządzania działalnością gospodarczą, pozyskiwania i systematyzacji danych do komputerowych baz danych, komputerowego wyszukiwania informacji dla osób trzecich, organizowania wystaw i targów w celach handlowych lub reklamowych, promocji sprzedaży dla osób trzecich, zarządzania zbiorami informatycznymi, **36** usługi w zakresie tworzenia kapitału inwestycyjnego oraz tworzenia grup kapitałowych dla potrzeb wspólnych przedsięwzięć gospodarczych, **41** organizowanie i obsługa konferencji, kongresów, szkoleń, sympozjów, seminariów oraz innych form kształcenia pozaszkolnego, publikowanie elektroniczne on-line książek i periodyków, poradnictwo zawodowe w zakresie kształcenia, **42** usługi w zakresie: administrowania stronami sieciowymi, analizy systemów komputerowych, badań prawnych na rzecz i zlecenie osób trzecich, badań i analiz technicznych dla elektro-energetyki profesjonalnej, prac badawczo-rozwojowych dla osób trzecich, doradztwa budowlanego, doradztwa w sprawach sprzętu komputerowego, doradztwa w zakresie ochrony środowiska, instalacji oprogramowania komputerowego, ekspertyz inżynierskich na zlecenie osób trzecich, projektowania oprogramowania i systemów komputerowych, opracowywania projektów technicznych, tworzenia i utrzymywania stron internetowych dla osób trzecich.

(111) **189605** (220) 2004 04 27 (210) 279908
 (151) 2007 03 02 (441) 2004 08 09
 (732) Centralny Ośrodek Badawczo-Rozwojowy Przemysłu
 Betonów „CEBET”, Warszawa, PL.
 (540)



(531) 26.3.1, 27.5.1

(510), (511) **19** surowce i wyroby budowlane niemetalowe, jak cement, wapno, gips, kruszywo kamienne, piasek, zaprawy i wyprawy budowlane, pustaki, cegły, prefabrykaty drobnowymiarowe i wielkowymiarowe, jak bloczki i płytki, belki, płyty, bloki z betonu, **41** prowadzenie i organizowanie konferencji, seminariów, zjazdów, publikowanie tekstów technicznych, nauczanie, wydawnictwo książek z dziedziny produkcji surowców, materiałów i prefabrykatów budowlanych, **42** badania surowców, półfabrykatów, konstrukcji z betonu, wyrobów, elementów prefabrykowanych do budownictwa, prace badawczo-wdrożeniowe, badania techniczne jakości i przydatności, nadawanie certyfikatów jakości, udzielanie rekomendacji technicznych z dziedziny produkcji surowców, materiałów i prefabrykatów budowlanych.

(111) **189606** (220) 2004 05 10 (210) 280580
 (151) 2006 12 22 (441) 2004 08 23
 (732) Bar Restauracyjny „U HOPFERA - PIEROGI ŚWIATA” Krystyna
 Miecznikowska -Wróbel, Izabella Lesieur, Warszawa, PL.
 (540)



(531) 5.13.6, 27.5.1, 28.17.0

(510), (511) **29** mięso, wędliny, wyroby z mięsa, nabiał, oleje jadalne, tłuszcze, masło, margaryna, konserwy, drób, ryby, dziczyzna, jaja, mleko, wyroby z mleka, owoce i warzywa konserwowe, suszone, konfitury, galaretki, kisiele, budynie, koncentraty, dżemy, zupy w proszku, powidła, **30** kawa, herbata, kakao, cukier, ryż, mąka, wyroby zbożowe, pieczywo, ciastka, słodycze, wyroby cukiernicze, lody, przyprawy, **43** usługi cateringowe, prowadzenie hoteli, moteli, pensjonatów, przygotowywanie dań na zamówienie i ich dostawa.

(111) **189607** (220) 2004 05 14 (210) 280759
 (151) 2006 11 22 (441) 2004 08 23
 (732) Maksymilian Gornowski, Warszawa, PL.

(540)



Kolor znaku: niebieski i odcienie, zielony i odcienie, czarny, biały
(531) 26.1.2, 27.5.1, 29.1.14

(510), (511) **16** grafiki, malarstwo oprawione lub nie, reprodukcje graficzne, przedmioty sztuki litograficzne, ryciny, sztychy, rysunki, modele, makiety architektoniczne, kalkomanie, afisze, plakaty z papieru lub kartonu, albumy, almanachy, atlasy, czasopisma, gazety, druki, formularze, indeksy, skorowidze, karty indeksowe, kalendarze, katalogi, komiksy, książki, mapy, plany, nalepki, naklejki, notatniki, notesy, publikacje, śpiewniki, zakładki do książek, karty pocztowe, karty zawiadomienia, serwetki papierowe, wzory do kalkowania, materiały piśmienne, emblematy, pieczęcie papierowe, fotografie, ramki do fotografii, przezrocza, pudełka kartonowe lub papierowe, torebki do pakowania z papieru lub tworzyw sztucznych, opakowania do butelek z tektury lub papieru, podstawki pod kufle do piwa, rury tekturowe, koperty, papeteria, serwetki na stół, znaczki pocztowe, **35** agencje reklamowe, organizacja wystaw w celach handlowych i reklamowych, organizowanie targów w celach handlowych lub reklamowych, pokazy towarów, promocja sprzedaży, reklama, reklama radiowa, reklama telewizyjna, reklamy prasowe, reklama za pośrednictwem sieci komputerowej, publikowanie tekstów reklamowych, uaktualnianie materiałów reklamowych, wynajmowanie miejsc na umieszczanie ogłoszeń lub reklam, rozpowszechnianie ogłoszeń reklamowych, rozlepianie plakatów reklamowych, dystrybucja materiałów reklamowych, rozpowszechnianie materiałów reklamowych, rozpowszechnianie próbek, wypożyczanie materiałów reklamowych, dekoracja wystaw sklepowych, badania rynku, doradztwo w zakresie organizacji i zarządzania działalnością gospodarczej, pomoc w prowadzeniu działalności gospodarczej, prowadzenie ksiąg, informacja handlowa, informacja o działalności gospodarczej, profesjonalne zarządzanie działalnością artystyczną, aukcje publiczne, administrowanie hotelami, agencje eksportowe i importowe, usługi zaopatrzenia osób trzecich, **41** usługi muzealne, organizacja wystaw związanych z kulturą lub edukacją, parki rozrywki, obsługa i organizowanie konferencji, kongresów, seminariów, sympozjów, zjazdów, pracowni specjalistycznych, organizowanie konkursów edukacyjnych lub rozrywkowych, kształcenie praktyczne, kursy korespondencyjne, poradnictwo w zakresie edukacji lub kształcenia, informacja o imprezach rozrywkowych informacja o rekreacji, usługi klubowe, nocne kluby, obsługa sal kinowych, obsługa salonów gier, organizowanie konkursów piękności, organizowanie przyjęć, usługi impresariów, pisanie scenariuszy, rezerwacja miejsc na spektakle, publikowanie książek, publikowanie tekstów innych niż reklamowe, publikacja elektroniczna on-line książek i periodyków, mikro-wydawnictwa, usługi reporterskie, wykonywanie mikrofilmów, zdjęcia, fotoreportaże, montaż programów radiowych i telewizyjnych, montaż taśm wideo, produkcja filmów, usługi tłumaczenia.

(111) **189608** (220) 2004 05 27 (210) 281289
(151) 2007 03 07 (441) 2004 09 06
(732) Spółdzielca Mleczarnia „SPOMLEK”, Radzyń Podlaski, PL.
(540) KLEJNOT

(510), (511) **29** produkty serowarskie, sery twarogowe, dojrzewające, topione, serki homogenizowane, twarożki, śmietana, napoje mleczne z przewagą mleka, produkty mleczne, jogurty, kefy, masło, mleko, maślanka, kremy i desery na bazie jogurtów, masła, mleka, kefirów, śmietany z dodatkiem owoców, orzechów, muesli, zbóż, czekolady, kakao, **30** lody spożywcze, mrożone kremy i desery na bazie mleka i produktów mlecznych, puddingi, **32** napoje serwatkowe, soki owocowe, soki warzywne.

(111) **189609** (220) 2004 06 07 (210) 281705
(151) 2007 02 02 (441) 2004 09 20
(732) Restauracja „Gruzińskie chaczapuri” Marek Kawiorski, Kraków, PL.

(540)



Kolor znaku: czarny, biały, jasnobordowy

(531) 26.4.1, 27.5.1, 29.1.13

(510), (511) **43** bary i bary szybkiej obsługi, kawiarnie, restauracje, restauracje samoobsługowe, snack-bary, stołówki, przewoźne punkty gastronomiczne, usługi cateringu.

(111) **189610** (220) 2004 07 28 (210) 283794
(151) 2007 02 26 (441) 2004 11 02
(732) PREMIUM FOODS SA, Warszawa, PL.
(540) vitea

(510), (511) **05** lecznicze herbatki ziołowe, mieszanki ziołowe, **30** herbata, herbaty aromatyzowane, herbaty owocowe, napoje na bazie herbaty, **32** napoje bezalkoholowe gazowane i niegazowane, lemoniady, napoje i soki owocowe i warzywne, esencje i syropy do napojów, wody mineralne.

(111) **189611** (220) 2004 08 09 (210) 284209
(151) 2007 03 29 (441) 2004 11 15
(732) AMCO Spółka z o.o., Warszawa, PL.
(540)



(531) 27.5.1

(510), (511) **01** preparaty chemiczne do konserwowania żywności, produkty chemiczne uwydatniające i utrzymujące barwę żywności, produkty chemiczne poprawiające smak i konsystencję żywności, dodatki chemiczne do mięs, wędlin i wyrobów z mięsa poprawiające i podtrzymujące barwę, świeżość i smak wyrobów, produkty chemiczne do konserwowania mięsa, wędlin i wyrobów z mięsa, preparaty do wędzenia mięsa, środki pomocnicze do peklowania, sole peklowe, środki wspomagające kutrowanie i peklowanie wędlin, emulgatory, stabilizatory, fosforany, preparaty fosforanowe, antyutleniające, preparaty białkowe, chemiczne preparaty aromatyzujące, enzymy do celów spożywczych, oleje do konserwacji żywności, preparaty do sporządzania solanek, substancje dodatkowe do żywności, nośniki substancji dodatkowych do żywności, rozpuszczalniki ekstrakcyjne, substancje klarujące i filtrujące, substancje przeciwdziałające zbrylaniu, substancje przeciwdziałające pienieniu, substancje wspomagające pienienie, substancje słodzące sztuczne, substancje glazurujące do żywności, **03** esencje do artykułów żywnościowych, olejki eteryczne do żywności, **29** suszone i konserwowane warzywa i owoce, mieszanki suszonych warzyw i owoców, grzyby suszone i konserwowane, zioła suszone i konserwowane, mieszanki suszonych ziół, mieszanki ziołowo-warzywne, posypki i obsypki z ziół, posypki i obsypki ziołowo-warzywne, marynaty na bazie jogurtów, preparaty do produkcji bulionu, ekstrakty mięsne, żelatyna do żywności, białko spożywcze, oleje jadalne, **30** przyprawy, ekstrakty przyprawowe, przyprawy do żywności, przyprawy do sosów, przyprawy i mieszanki przypraw stosowane w produkcji mięs, wędlin, wyrobów mięsnych, wędliniarskich i podrobowych, mieszanki przyprawowe, mieszanki smakowe, mieszanki przyprawowe do produktów grilowanych i ryb, mieszanki, posypki i przyprawy dekoracyjne, mieszanki przypraw naturalnych koloryzujących, obsypki i panierki, marynaty, marynaty na bazie oleju, marynaty na bazie naturalnych środków zagęszczających, preparaty aromatyzujące do żywności, oleorezyny, sole przyprawowe, sól do konserwowania żywności, gluten do celów spożywczych, preparaty do zmiękczenia mięsa, substancje zagęszczające i żelujące do produktów spożywczych, ekstrakty drożdżowe, ekstrakty roślinne, substancje słodzące naturalne.

(111) **189612** (220) 2004 09 10 (210) 285229
 (151) 2007 03 01 (441) 2004 12 13
 (732) Towarzystwo Ubezpieczeń na Życie ING Nationale-Niederlanden Polska S.A., Warszawa, PL.
 (540) Elastyczna ochrona, aktywne inwestowanie, wyższa emerytura
 (510), (511) **35** reklama, **36** ubezpieczenia na życie, doradztwo w sprawach ubezpieczeniowych, informacja w sprawach ubezpieczeń.

(111) **189613** (220) 2004 10 18 (210) 286644
 (151) 2007 02 08 (441) 2005 01 24
 (732) Jantoni Spółka Akcyjna Spółka Komandytowa, Dobroń, PL.
 (540)



Kolor znaku: granatowy, biały, czerwony

(531) 26.4.2, 26.11.1, 27.1.1, 27.5.1, 29.1.13
 (510), (511) **16** materiały i wydawnictwa periodyczne oraz okazjonalne, zwłaszcza informatory handlowe oraz reklamowe, prospekty, foldery, nalepki, afisze, plakaty, kalendarze, druki, w tym druki firmowe i reklamowe, kartki okolicznościowe, wyroby z papieru i kartonu, w tym notesy, okładki, obwoluty, teczki, artykuły do pakowania z papieru i tworzyw sztucznych, **33** napoje alkoholowe, wina gronowe, wina owocowe, wyroby winiarskie, nalewki, koktajle, aperitify, wódki, brandy, napoje alkoholowe destylowane, **35** zgrupowanie na rzecz osób trzecich różnych towarów, zwłaszcza napojów alkoholowych, pozwalające nabywcze wygodnie je oglądać i kupować: w hurtowni lub w sklepie bądź z katalogu względnie za pośrednictwem systemu telezakupów albo na stronie internetowej wykorzystując zamówienie korespondencyjne lub używając środków telekomunikacji.

(111) **189614** (220) 2004 11 15 (210) 287666
 (151) 2007 03 05 (441) 2005 02 21
 (732) Polski Związek Piłki Nożnej, Warszawa, PL.
 (540)



Kolor znaku: czerwony, biały

(531) 3.7.17, 21.3.1, 29.1.12
 (510), (511) **06** metalowe: emblematy, figurki, plakietki pamiątkowe, **09** baterie elektryczne, etui na okulary, komputery, komputerowe urządzenia peryferyjne, nośniki do zapisu informacji, programy komputerowe, sprzęt elektroniczny powszechnego użytku, a zwłaszcza: gry telewizyjne, **14** bransoletki do zegarków, z metali szlachetnych: breloczki, emblematy, figurki, papierośnice lub cygarniczki, medale, monety, wyroby jubilerskie, zegarki, **16** czasopisma, druki firmowe, etykiety, fotografie, foldery, karty pocztowe, kalendarze, koperty na listy, torby do pakowania z papieru lub tworzyw sztucznych, książki, notesy, papierowe podstawki pod kufle do piwa, prospekty, przybory do pisania, reprodukcje graficzne, wizytówki, zeszyty, **18** parasole, parasole przeciwsłoneczne, plecaki, portfele, portmonetki, sakiewkę teczki, torby: plażowe, podróżne, sportowe, turystyczne lub z pasami na ramię, torebki, walizki, **20** emblematy, figurki, popiersia, posągi z: drewna, wosku, gipsu lub tworzyw sztucznych, lustra, poduszki nadmuchiwane, przedmioty reklamowe wypełnione powietrzem, **21** emblematy, figurki, popiersia, posągi z: porcelany, terrakoty lub szkła, filiżanki, karafki, korkociągi, naczynia do picia, otwieracze do butelek, podstawki pod talerze, szklanki do napojów, **24** chorągiewki, ręczniki do rąk lub kąpielowe, sztandary, **25** odzież, obuwie, nakrycia głowy, **28** gry stołowe, towarzyskie, klocki, lalki, ochraniacze, piłki, pluszowe zabawki, pojazdy zabawkowe, rękawice sportowe,

urządzenia do gier elektronicznych innych niż telewizyjne, karty do gry, **30** guma do żucia, słodczyce, **32** napoje bezalkoholowe, napoje mrożone, piwo, woda gazowana, mineralna, **34** zapalniczki, **35** usługi agencji reklamowych, usługi promocji zawodów sportowych, a zwłaszcza piłkarskich, **38** usługi agencji informacyjnych lub prasowych, przesyłania, przetwarzania i składowania informacji przy pomocy sprzętu informatycznego, teleinformatycznego i telekomunikacyjnego, w tym systemów i sieci komputerowych, **39** usługi organizowania podróży lub wycieczek, usługi biur turystycznych, **40** usługi poligraficzne, **41** usługi organizowania i prowadzenia konferencji, kongresów, kursów, obozów, zawodów sportowych, organizowania turystyki i wypoczynku, wynajmowania stadionów, usługi wydawnicze, **42** usługi oprogramowywania komputerów.

(111) **189615** (220) 2004 11 15 (210) 287667
 (151) 2007 03 05 (441) 2005 02 21
 (732) Polski Związek Piłki Nożnej, Warszawa, PL.
 (540)



Kolor znaku: biały, czerwony

(531) 3.7.17, 21.3.1, 29.1.12
 (510), (511) **06** metalowe: emblematy, figurki, plakietki pamiątkowe, **09** baterie elektryczne, etui na okulary, komputery, komputerowe urządzenia peryferyjne, nośniki do zapisu informacji, programy komputerowe, sprzęt elektroniczny powszechnego użytku, a zwłaszcza: gry telewizyjne, **14** bransoletki do zegarków, z metali szlachetnych: breloczki, emblematy, figurki, papierośnice lub cygarniczki, medale, monety, wyroby jubilerskie, zegarki, **16** czasopisma, druki firmowe, etykiety, fotografie, foldery, karty pocztowe, kalendarze, koperty na listy, torby do pakowania z papieru lub tworzyw sztucznych, książki, notesy, papierowe podstawki pod kufle do piwa, prospekty, przybory do pisania, reprodukcje graficzne, wizytówki, zeszyty, **18** parasole, parasole przeciwsłoneczne, plecaki, portfele, portmonetki, sakiewkę teczki, torby: plażowe, podróżne, sportowe, turystyczne lub z pasami na ramię, torebki, walizki, **20** emblematy, figurki, popiersia, posągi z: drewna, wosku, gipsu lub tworzyw sztucznych, lustra, poduszki nadmuchiwane, przedmioty reklamowe wypełnione powietrzem, **21** emblematy, figurki, popiersia, posągi z: porcelany, terrakoty lub szkła, filiżanki, karafki, korkociągi, naczynia do picia, otwieracze do butelek, podstawki pod talerze, szklanki do napojów, **24** chorągiewki, ręczniki do rąk lub kąpielowe, sztandary, **25** odzież, obuwie, nakrycia głowy, **28** gry stołowe, towarzyskie, klocki, lalki, ochraniacze, piłki, pluszowe zabawki, pojazdy zabawkowe, rękawice sportowe, urządzenia do gier elektronicznych innych niż telewizyjne, karty do gry, **30** guma do żucia, słodczyce, **32** napoje bezalkoholowe, napoje mrożone, piwo, woda gazowana, mineralna, **34** zapalniczki, **35** usługi agencji reklamowych, usługi w zakresie promocji zawodów sportowych, a zwłaszcza piłkarskich, **38** usługi agencji informacyjnych lub prasowych, przesyłania, przetwarzania i składowania informacji przy pomocy sprzętu informatycznego, teleinformatycznego i telekomunikacyjnego, w tym systemów i sieci komputerowych, **39** usługi organizowania podróży lub wycieczek, usługi biur turystycznych, **40** usługi poligraficzne, **41** usługi organizowania i prowadzenia konferencji, kongresów, kursów, obozów, zawodów sportowych, organizowania turystyki i wypoczynku, wynajmowania stadionów, usługi wydawnicze, **42** usługi oprogramowywania komputerów.

(111) **189616** (220) 2004 11 26 (210) 288146
 (151) 2007 02 07 (441) 2005 03 07
 (732) FLORALAND DISTRIBUTION Spółka z o.o., Legionowo, PL.
 (540) Granada
 (510), (511) **31** bulwy, krzewy, krzewy róż, kwiaty naturalne, nasiona (ziarna), rośliny, sadzonki.

(111) **189617** (220) 2004 12 01 (210) 288302
 (151) 2007 03 05 (441) 2005 03 07

(732) DJP Sp. z o.o., Warszawa, PL.
(540)



Kolor znaku: ciemnopomarańczowy, czarny
(531) 27.5.1, 29.1.12

(510), (511) **11** aparaty oświetleniowe, **37** montaż i instalacja elektryczna, **42** projektowanie wnętrz.

(111) **189618** (220) 2004 12 02 (210) 288353
(151) 2007 02 19 (441) 2005 03 07

(732) DESIMO-Desenvolvimento e Gestão Imobiliária, Lda, Lizbona, PT.

(540) Nefra

(510), (511) **03** płyny do kąpieli, mydła, żele pod prysznic.

(111) **189619** (220) 2004 12 02 (210) 288355
(151) 2007 02 19 (441) 2005 03 07

(732) DESIMO-Desenvolvimento e Gestão Imobiliária, Lda, Lizbona, PT.

(540) Famoso

(510), (511) **32** soki owocowe, soki warzywne, soki owocowo-warzywne, soki wieloowocowe, soki wielowarzywne, napoje bezalkoholowe, napoje owocowe, napoje owocowo-warzywne, napoje warzywne.

(111) **189620** (220) 2004 12 15 (210) 288886
(151) 2007 03 15 (441) 2005 03 21

(732) MC POLSKA Marian Czuper, Złotów, PL.

(540)



Kolor znaku: biały, czarny, czerwony

(531) 24.15.1, 26.3.1, 27.5.1, 29.1.12

(510), (511) **01** kleje, odtłuszczone stosowane w procesach produkcyjnych, **04** smary, oleje, **09** wydawnictwa na nośnikach elektronicznych, **16** wydawnictwa na nośnikach papierowych, **17** uszczelniacze gwintów i płaszczyn.

(111) **189621** (220) 1998 12 02 (210) 195091
(151) 2007 02 26

(732) ALEX ORIGINAL Ltd.Engineering Co., Tel-Aviv 61 130, IL.

(540)



Kolor znaku: granatowy, biały

(531) 26.2, 26.3, 27.5, 29.1

(510), (511) **06** osprzęt metalowy do instalacji i urządzeń klimatyzacyjnych i wentylacyjnych do pojazdów, **11** urządzenia wentylacyjne i klimatyzacyjne do pojazdów, instalacje, osprzęt i części urządzeń klimatyzacyjnych i wentylacyjnych do pojazdów, **37** usługi: instalowania, napraw, diagnostyki i testowania urządzeń klimatyzacyjnych i wentylacyjnych do pojazdów, **41** usługi szkoleniowe w zakresie in-

stalacji, montażu, diagnostyki, testowania i naprawy urządzeń wentylacyjnych i klimatyzacyjnych do pojazdów.

(111) **189622** (220) 2001 08 02 (210) 239189
(151) 2007 02 08

(732) SFINKS Polska Spółka Akcyjna, Łódź, PL.

(540) szlacheckie jadło

(510), (511) **29** potrawy na bazie mięsa, potrawy na bazie ryb, potrawy na bazie jaj, sałatki warzywne, sałatki owocowe, warzywa gotowane, warzywa konserwowane, zupy, pasztety, krokiety, flaki, konfitury, produkty mleczne, wędliny, galaretki, pasty do kanapek, smalec, kawior, ryby morskie, ryby słodkowodne, ryby konserwowane, zioła, owoce morza: homary, krewetki, langusty, małże, ostrygi, **30** chleb, bułki, ciasta, mąka i produkty zbożowe, sosy do sałatek, przyprawy, lody, budynie, ciasta, majonezy, potrawy na bazie mąki, wyroby cukiernicze, **35** prowadzenie agencji reklamowych, organizacja i uruchamianie sieci gastronomicznych, doradztwo w zakresie organizowania, kierowania i prowadzenia działalności gospodarczej, **43** prowadzenie restauracji, kawiarni, barów szybkiej obsługi.

(111) **189623** (220) 2002 10 10 (210) 256144
(151) 2007 03 09 (441) 2003 04 22

(732) SPECJALISTYCZNY ZESPÓŁ MEDYCZNY „INTERMED”

Sp. z o.o., Lublin, PL.

(540) INTERMED

(510), (511) **05** preparaty diagnostyczne do celów medycznych, preparaty farmaceutyczne, zioła lecznicze, **10** aparatura analityczna i diagnostyczna do celów medycznych, sprzęt i urządzenia medyczne i rehabilitacyjne, **35** organizowanie wystaw w celach handlowych lub reklamowych, promocja sprzedaży, dobór personelu za pomocą metod psychotechnicznych, **41** szkolenia medyczne, w tym w zakresie medycyny pracy i bhp, **44** usługi banku krwi, usługi medyczne, usługi w zakresie wykonywania analiz medycznych, chirurgia plastyczna, konsultacje i ekspertyzy medyczne, domy rekonwalescencji, domy starców, fizjoterapia, fizykoterapia, hospicja, implantacja włosów, kliniki medyczne, masaż, medyczna opieka pielęgniarska, usługi optyczne, usługi położnicze, pomoc medyczna, porady w zakresie farmakologii, porady psychologiczne, stomatologia, szpitale, usługi zapłodnienia metodą in vitro, opieka zdrowotna.

(111) **189624** (220) 2003 03 17 (210) 262317
(151) 2007 05 10 (441) 2003 09 22

(732) ZAKŁAD PRZETWÓRSTWA MIĘSNEGO „CORRIDA” Sp. J.,

Nowe, PL.

(540)



Kolor znaku: czerwony, biały, zielony, żółty

(531) 9.1.10, 26.11.2, 27.5.1, 29.1.13

(510), (511) **29** bekon, ekstrakty mięsne, flaki, galaretki mięsne, kaszanka, kiełbasy, kiełbasa krwista, konserwy mięsne, krwawa kiszka, łój spożywczy, mięsa, mięso konserwowane, mięso solone, mięso puszkowane, mięsa: wieprzowe, wołowe, drobiowe i z dziczyzny, pasztety, pasztety z wątróbek, pasty do kanapek zawierające tłuszcz, pieczenie mięsne, smalec, słonina, solone mięso, szpik kostny zwierzęcy jadalny, szynka, surowce do produkcji tłuszczu jadalnych, wątroba i wątróbki drobiowe, wędliny, wędliny podrobowe, wędzonki, **35** eksport i import mięsa oraz wyrobów mięsnych, **39** konfekcjonowanie wędlin i mięsa, paczkowanie żywności metodą próżniową, **40** ubój zwierząt rzeźnych.

(111) **189625** (220) 2003 11 06 (210) 272298
(151) 2007 05 10 (441) 2004 04 19

(732) UNIMIL S.A., Dobczyce, PL.

(540) UNIMIL SOBIE ŻYCIE

(510), (511) **03** olejki eteryczne, środki do pielęgnacji włosów, środki myjące, toaletowe środki sanitarne, dezodoranty, perfumy, wody

kolońskie, **05** dietetyczne środki medyczne, napoje i żywność dietetyczna do celów medycznych, chemiczne środki antykoncepcyjne, **10** gumowe, lateksowe i silikonowe elementy oraz materiały eksploatacyjne do aparatów i instrumentów medycznych, stomatologicznych i weterynaryjnych, prezerwatywy, rękawice i ochraniacze na palce do celów medycznych, smoczki i gryzaczki dla dzieci, artykuły ortopedyczne, **16** czasopisma, książki, fotografie, papeteria, artykuły biurowe, opakowania z papieru, tektury i kartonu, arkusze z papieru i tworzyw sztucznych do pakowania towarów, torby i worki do pakowania i zawijania towarów z papieru i tworzyw sztucznych, **17** materiały do uszczelniania i izolowania na bazie gumy, lateksu, kauczuku, sylikonów i tworzyw sztucznych, tworzywa sztuczna półprzetworzone, uszczelki, rękawice izolacyjne, materiały wypełniające na bazie gumy, silikonów i tworzyw sztucznych, **25** odzież z włókien naturalnych i sztucznych, odzież ze skór naturalnych i sztucznych, szaliki, czapki, apaszki, kapelusze, bielizna, **28** artykuły sportowe, gimnastyczne, sprzęt turystyczny i zabawki zawierające elementy z tworzyw sztucznych i gumy.

(111) **189626** (220) 2004 04 05 (210) 278816
 (151) 2007 03 19 (441) 2004 07 12
 (732) Przedsiębiorstwo Produkcyjno-Usługowo-Handlowe „OK”
 Ireneusz Bromber, Gdańsk, PL.
 (540)



Kolor znaku: ciemnoniebieski, jasnoniebieski, szary
 (531) 26.4.4, 27.5.1, 29.1.13

(510), (511) **01** niemedyce preparaty bakteriologiczne, balsamy, barwniki, roztwory amoniaku, boraks, chemiczne substancje laboratoryjne niemedyce, chemiczne środki do konserwacji wyrobów ceramicznych, defolianty, preparaty do dojrzewania owoców, emulgatory, mieszanki gaśnicze, preparaty do konserwacji kauczuku, kleje i apretury klejowe, preparaty chemiczne do konserwacji, kondensacji i kompostowania, preparaty do konserwowania kosmetyków, mikroelementy dla roślin doniczkowych, mydła przemysłowe, środki do ochrony nasion, chemiczne neutralizatory do gazów, odczynniki chemiczne, oleje do konserwowania żywności, aktywne substancje pochłaniające, **03** antystatyczne preparaty do celów domowych, preparaty do czyszczenia w stanie stałym, płynnymi i gazowym, detergenty do użytku domowego, dezodoranty, mydła, ekstrakty perfumeryjne, esencje eteryczne, wyroby perfumeryjne, sole gospodarcze nie spożywcze, środki chemiczne do konserwacji skór i wyrobów z tworzyw syntetycznych, kosmetyki, woski do polerowania i innego użytku domowego, preparaty chemii gospodarczej, w tym z użyciem kredy i alunu, kremy kosmetyczne i pielęgnacyjne, nieprzemysłowe preparaty do odtłuszczania, oleje czyszczące i preparaty olejopochodne czyszczące, pasty do mebli i podłóg, sole pralnicze, środki do usuwania powłok malarsko-lakierniczych, lotony kosmetyczne, mieszanki zapachowe, środki do zamaczania bielizny i proszki oraz płyny do prania, neutralizatory i odbarwiacze, aerozole odświeżające, preparaty do polerowania, pomady kosmetyczne, wybielacze pralnicze, kosmetyki do opalania, preparaty przeciwśloneczne, kosmetyczne materiały samoprzylepne, pudry, sole i płyny do kąpieli, talk kosmetyczny, środki do zmiękczenia i deelektryzacji tkanin, wody toaletowe, wazeliny kosmetyczne, wywabiacze plam, zmywacze do paznokci, **35** usługi eksportowo- importowe, reklamowanie i zgrupowanie na rzecz osób trzecich różnych towarów z zakresu chemii gospodarczej, kosmetyków i perfumiarstwa, pozwalające nabywcy wygodnie je oglądać i hurtowo lub detalicznie kupować w sklepie, w dużym sklepie wielobranżowym, supermarkecie, składzie fabrycznym lub celnym, w ofercie bezpośredniej, w sprzedaży wysyłkowej, lub w witrynie INTERNET-owej.

(111) **189627** (220) 2004 06 21 (210) 281499
 (151) 2007 05 10 (441) 2004 09 06
 (732) MAJA Maria Mocarska, Kraków, PL.

(540)



Kolor znaku: czerwony, złoty

(531) 26.1.2, 27.5.1, 29.1.1, 29.1.2

(510), (511) **25** suknie, garsonki, odzież, obuwie, galanteria ślubna, stroiki, rękawiczki, bielizna, **35** usługi w zakresie prowadzenia salonów mody ślubnej, **40** szycie odzieży, **42** usługi projektowania mody.

(111) **189628** (220) 2004 07 14 (210) 283192
 (151) 2007 05 11 (441) 2004 10 18
 (732) Firma Handlowo-Usługowa „ELIKA” Spółka Jawna Tomasz
 Kaleta, Agnieszka Kaleta, Kraków, PL.
 (540)



Kolor znaku: ciemnoniebieski, czerwony

(531) 1.15.3, 27.5.1, 29.1.12

(510), (511) **09** elektryczne instalacje, przewody elektryczne, **37** budownictwo.

(111) **189629** (220) 2004 09 13 (210) 285303
 (151) 2007 04 13 (441) 2004 12 27
 (732) „ŻAK” CENTRUM NAUKI I BIZNESU Małgorzata Morzyszek,
 Łódź, PL.
 (540)



Kolor znaku: niebieski, biały, czerwony

(531) 9.7.1, 27.5.1, 29.1.13

(510), (511) **09** płyty fonograficzne, kasety video, magnetyczne i optyczne nośniki informacji, **16** książki, artykuły biurowe i artykuły szkolne nie zawarte w innej kasie, **35** doradztwo w zakresie organizowania i prowadzenia działalności gospodarczej, badania obejmujące zasadność pomocy w zakresie uruchamiania i prowadzenia działalności gospodarczej, ekspertyzy i wycena działalności gospodarczej, zgromadzenie na rzecz osób trzecich w celu dogodnego wyboru i zakupu przez nabywców: artykułów biurowych i szkolnych, książek, płyt, kaset i materiałów na nośnikach multimedialnych, produktów farmaceutycznych i weterynaryjnych, środków sanitarnych, substancji dietetycznych dla celów leczniczych oraz materiałów opatrunkowych, usługi reklamy, **41** porady w zakresie edukacji lub kształcenia, organizowanie i prowadzenie szkół o różnym poziomie nauczania: przedszkoli, szkół podstawowych, gimnazjów, liceów, szkół technicznych, policealnych, wyższych, szkół nauki języków obcych, kursów, szkoleń zawodowych, organizowanie konkursów edukacyjnych lub rozrywkowych, usługi wydawnicze dotyczące książek, płyt, kaset, materiałów na nośnikach multimedialnych w zakresie edukacji, nauki, rozrywki i zawodów sportowych, usługi prowadzenia internetów, **44** domy dla rekonwalescentów, domy starców, usługi w zakresie fizjoterapii i fizykoterapii, prywatne kliniki medyczne, salony fryzjerskie, salony piękności, porady w zakresie farmakologii, sanatoria, usługi w zakresie odnowy biologicznej.

(111) **189630** (220) 2004 09 16 (210) 285509
 (151) 2007 03 05 (441) 2004 12 27
 (732) GETIN BANK Spółka Akcyjna, Katowice, PL.

(540)



Kolor znaku: złoty, czarny, czerwony

(531) 26.1.1, 27.5.1, 29.1.1, 29.1.2

(510), (511) **35** usługi doradcze w zakresie organizacji i zarządzania przedsiębiorstwami i przedsięwzięciami, usługi internetowe związane ze świadczonymi usługami, pośrednictwo w zawieraniu transakcji handlowych, usługi w zakresie badania rynku i prognoz ekonomicznych, usługi w zakresie specjalistycznego doradztwa handlowego, obsługa towarzystw, funduszy inwestycyjnych i funduszy emerytalnych, usługi pośrednictwa handlowego, analizy kosztów, ekspertyzy opłacalności, przetwarzanie informacji statystycznych, sporządzanie wyciągów z kont, zarządzanie zbiorami danych w systemach komputerowych, pozyskiwanie danych do komputerowych baz danych, systematyzacja danych w komputerowych bazach danych, komputerowe zarządzanie plikami, promocja sprzedaży wykonywana na rzecz osób trzecich, usługi agencji reklamowych z wykorzystaniem wszystkich metod słownych, dźwiękowych, audiowizualnych i multimedialnych, usługi reklamowania za pośrednictwem sieci komputerowej, rozpowszechnianie ogłoszeń reklamowych, materiałów reklamowych i ofert reklamowych, organizowanie wystaw w celach handlowych lub reklamowych, informacja, doradztwo i konsulting w zakresie działalności gospodarczej i doboru metod i technik reklamowania, usługi w zakresie obsługi programów lojalnościowych i programów promocyjnych świadczone na rzecz osób trzecich, archiwizacja dokumentów metodami elektronicznymi i tradycyjnymi, doradztwo i konsulting w zakresie archiwizacji dokumentów, **36** usługi w zakresie doradztwa, koordynacji i nadzoru w sprawach finansowych, wyceny dóbr inwestora dla spółek akcyjnych i z ograniczoną odpowiedzialnością, analizy finansowe, finansowe doradztwo i informacja, przeprowadzanie operacji finansowych na zlecenie osób trzecich, pośrednictwo giełdowe, pośrednictwo w dokonywaniu inwestycji kapitałowych, rozliczenia finansowe transakcji, usługi zarządzania finansami, usługi bankowe i ubezpieczeniowe, pośrednictwo w usługach ubezpieczeniowych, usługi w zakresie deponowania papierów wartościowych i przedmiotów wartościowych, usługi w zakresie kupna - sprzedaży nieruchomości, usługi w zakresie sprzedaży na kredyt, usługi agencji kredytowych, tworzenie, reprezentowanie i zarządzanie funduszami inwestycyjnymi, doradztwo i informacja w zakresie oceny wyboru przez osoby fizyczne i podmioty gospodarcze optymalnej formy ubezpieczeń, usługi związane z obrotem papierami wartościowymi, usługi w dziedzinie wyceny finansowej ubezpieczeń, banków i nieruchomości, usługi finansowe, usługi maklerskie, brokerskie, audytorskie, księgowo, **45** usługi prawnicze.

(111) **189631** (220) 2003 04 11 (210) 263471

(151) 2007 04 16 (441) 2003 10 20

(732) redNet Spółka z o.o., Jaworzno, PL.

(540)



(531) 2.9.14, 27.5.1

(510), (511) **16** katalogi, fotografie, foldery, broszury, **35** usługi w zakresie: reklamy osób trzecich, rozpowszechniania materiałów reklamowych, pośrednictwa handlowego przy kojarzeniu kontrahentów, **36** usługi w zakresie: pośrednictwa w handlu nieruchomościami, wynajmu i dzierżawy nieruchomości, administrowania nieruchomościami, wyceny nieruchomości, **38** usługi w zakresie przesyłania informacji tekstowych i obrazowych przy pomocy komputera, **42** usługi w zakresie: tworzenia komputerowych baz danych, udostępniania komputerowych baz danych.

(111) **189632** (220) 2003 04 11 (210) 263473

(151) 2007 04 16 (441) 2003 10 20

(732) redNet Spółka z o.o., Jaworzno, PL.

(540)



Kolor znaku: żółty, pomarańczowy, czarny, biały

(531) 2.9.14, 26.1.1, 27.5.1, 29.1.14

(510), (511) **16** katalogi, fotografie, foldery, broszury, **35** usługi w zakresie: reklamy osób trzecich, rozpowszechniania materiałów reklamowych, **38** usługi w zakresie przesyłania informacji tekstowych i obrazowych przy pomocy komputera, **41** usługi w zakresie: informacji o wypoczynku, organizacji wypoczynku, **42** usługi w zakresie: tworzenia komputerowych baz danych, udostępniania komputerowych baz danych.

(111) **189633** (220) 2004 10 04 (210) 286142

(151) 2007 04 17 (441) 2005 01 10

(732) Przedsiębiorstwo Usługowo Handlowe „Skwierz-Instal”

Andrzej Skwierz, Połchowo, PL.

(540)



Kolor znaku: czerwony, biały

(531) 27.5.1, 29.1.12

(510), (511) **11** urządzenia do ogrzewania na paliwa stałe, płynne lub gazowe, kotły grzewcze, urządzenia do systemów grzewczych.

(111) **189634** (220) 2004 10 18 (210) 286696

(151) 2007 04 26 (441) 2005 01 24

(732) „TENOS” Sp. z o.o., Warszawa, PL.

(540)

TENOS - jeans



Kolor znaku: biały, granatowy, czerwony

(531) 26.1.1, 26.2.1, 27.5.1, 29.1.13

(510), (511) **25** spodnie, koszule, kamizelki, t-shirty, bluzy, bluzki, czapki, kurtki wykonane z tkanin bawełnianych oraz bawełnopodobnych, buty, paski do ubrań, wyroby z dzianin.

(111) **189635** (220) 2004 10 29 (210) 287159

(151) 2007 02 16 (441) 2005 02 07

(732) PPH „INDROB” Jarosław Pawliński, Września, PL.

(540) milker

(510), (511) **29** mleko i wyroby z mleka, sery, sery wędzone, sery z dodatkami smakowymi oraz przetworzonymi warzywami, owocami, ziołami i grzybami, twaróg, napoje na bazie mleka, mleczne desery, mleczne desery wielosmakowe, kefir, jogurt, serwatka, śmietana, masło.

(111) **189636** (220) 2004 12 02 (210) 288370

(151) 2007 02 19 (441) 2005 03 07

(732) Media Solutions Spółka z o.o., Jerzykowo, PL.

(540)



Kolor znaku: brązowy, szary, żółty, jasnożółty, biały

(531) 9.1.7, 26.4.1, 27.5.1, 29.1.13

(510), (511) **06** konstrukcje i budowle stalowe przeznaczone do celów reklamowych, **09** wydawnictwa na nośnikach elektronicznych, urządzenia i instalacje elektryczne i elektroniczne do celów reklamowych, reklamowe tablice elektroniczne, **11** urządzenia i instalacje do oświetlenia przeznaczone do celów reklamowych, **16** wydawnictwa na nośnikach papierowych, **19** konstrukcje i budowle niemetalowe do celów reklamowych, **35** kompleksowe usługi reklamowe, usługi marketingowe i w zakresie Public Relations, usługi reklamowe za pośrednictwem internetu i sieci komputerowej, zarządzanie zbiorami informatycznymi, **38** usługi w zakresie przesyłania i odbioru informacji za pomocą urządzeń telekomunikacyjnych i informatycznych, usługi w zakresie połączenia ze światową siecią za pośrednictwem telekomunikacji, **42** usługi doradcze i projektowe dotyczące sprzętu komputerowego i oprogramowania komputerowego, tworzenie i utrzymywanie stron internetowych dla osób trzecich.

(111) **189637** (220) 2004 12 09 (210) 288626
 (151) 2007 05 10 (441) 2005 03 21
 (732) „DAMEX” Sp. z o.o., Pszczyna, PL.
 (540)

Danatella Oscarioni

(531) 27.5.1

(510), (511) **18** wyroby ze skóry i imitacji skóry, **25** odzież dla kobiet i dziewcząt, nakrycia głowy, obuwie, **26** dodatki do odzieży ujęte w tej klasie, **35** zgrupowanie na rzecz osób trzecich różnych towarów pozwalające nabywcy wygodnie je oglądać i kupować w sklepie i/lub hurtowni wyrobów ze skóry, imitacji skóry, odzieży dla kobiet i dziewcząt, nakryć głowy, obuwia, dodatków do odzieży, szali, szalików, chust.

(111) **189638** (220) 2004 12 09 (210) 288627
 (151) 2007 05 10 (441) 2005 03 21
 (732) „DAMEX” Sp. z o.o., Pszczyna, PL.
 (540)

Danatella Oscarioni

(531) 27.5.1

(510), (511) **18** wyroby ze skóry i imitacji skóry, **25** odzież dla kobiet i dziewcząt, nakrycia głowy, obuwie, **26** dodatki do odzieży ujęte w tej klasie, **35** zgrupowanie na rzecz osób trzecich różnych towarów pozwalające nabywcy wygodnie je oglądać i kupować w sklepie i/lub hurtowni wyrobów ze skóry, imitacji skóry, odzieży dla kobiet i dziewcząt, nakryć głowy, obuwia, dodatków do odzieży, szali, szalików, chust.

(111) **189639** (220) 2005 01 17 (210) 289956
 (151) 2007 05 18 (441) 2005 05 02
 (732) OPERA TOWARZYSTWO FUNDUSZY INWESTYCYJNYCH S.A.,
 Warszawa, PL.
 (540) OPERA

(510), (511) **36** tworzenie i zarządzanie funduszami inwestycyjnymi, doradztwo w sprawach finansowych.

(111) **189640** (220) 2005 01 26 (210) 290362
 (151) 2007 04 25 (441) 2005 05 02
 (732) CTR PARTNER Damian Piróg, Warszawa, PL.
 (540)



Kolor znaku: czerwony, czarny, biały
 (531) 26.4.2, 27.5.1, 29.1.13

(510), (511) **09** systemy alarmowe, bezpieczeństwa i antywłamaniowe, komputery, peryferia i osprzęt dla komputerów, programy komputerowe, **42** usługi oprogramowania komputerów: projektowanie, instalacja, konserwacja, aktualizacja, nadzór autorski, **45** monitoring systemów bezpieczeństwa, antywłamaniowych, nadzór wizyjny (usługi obserwacji obiektów za pomocą kamer i rejestracji obrazu).

(111) **189641** (220) 2005 02 08 (210) 290852
 (151) 2007 04 27 (441) 2005 05 16
 (732) ANWA Spółka z o.o., Kraków, PL.
 (540)



Kolor znaku: srebrny, czarny

(531) 26.1.12, 27.5.1, 29.1.12

(510), (511) **35** reklamy, reklamy korespondencyjne, reklamy prasowe, reklamy radiowe, telewizyjne, rozpowszechnianie ogłoszeń reklamowych, publikowanie tekstów reklamowych, wynajmowanie powierzchni na cele reklamowe, reklama za pośrednictwem sieci komputerowej, rozpowszechnianie materiałów reklamowych, wypożyczanie materiału reklamowego, rekrutacja personelu, **36** celne agencje, wycena finansowa, ubezpieczenia, banki, nieruchomości, doradztwo finansowe, informacje finansowe, operacje finansowe, usługi finansowe, pośrednictwo ubezpieczeniowe, umowy kredytowe, usługi ubezpieczeniowe, **37** budownictwo, czyszczenie pojazdów, myjnie pojazdów, naprawa pojazdów, obsługa pojazdów, polerowanie pojazdów, smarowanie pojazdów, myjnie samochodowe, obsługa i naprawa samochodów, usługi stacji obsługi samochodów.

(111) **189642** (220) 2005 02 22 (210) 291476
 (151) 2007 04 25 (441) 2005 05 30
 (732) „Zakład Wodociągów i Kanalizacji” Sp. z o.o., Łódź, PL.
 (540)



Kolor znaku: złoty, miedziany, brązowy

(531) 3.9.1, 26.15.11, 29.1.15

(510), (511) **11** aparatura i urządzenia do uzdatniania wody, armatura regulacyjna i zabezpieczająca do urządzeń wodnych, instalacje do dystrybucji wody, uzdatniania wody, zaopatrywania w wodę, filtrowania wody, ujęcia wody, instalacje wodociągowe, preparaty do uzdatniania wody, urządzenia umożliwiające wydobywanie wody gruntowej, wodotryski, **32** wody mineralne gazowane i niegazowane oraz inne napoje bezalkoholowe, napoje owocowe i soki owocowe, **35** prowadzenie sklepu/hurtowni w zakresie wody mineralnej gazowanej i niegazowanej oraz innych napojów bezalkoholowych, napojów owocowych i soków owocowych, **39** dystrybucja i transport wody, uzdatnianie wody, transport ścieków, składowanie odpadów, **40** uzdatnianie wody, **42** opracowywanie projektów instalacji wodociągowych i kanalizacyjnych.

(111) **189643** (220) 2005 03 02 (210) 291934
 (151) 2007 04 13 (441) 2005 06 13
 (732) Auto ABC Motoryzacja Sp. z o.o., Piaski, PL.

(540)



Kolor znaku: pomarańczowy, biały

(531) 27.5.1, 29.1.12

(510), (511) **12** części zamienne do pojazdów samochodowych, **35** usługi sprzedaży w zakresie części do pojazdów samochodowych.(111) **189644** (220) 2005 03 08 (210) 292190

(151) 2007 01 04 (441) 2005 06 13

(732) LBT MIX Sp. z o.o., Wejherowo, PL.

(540) mee mee

(510), (511) **29** oleje i tłuszcze jadalne, owoce i warzywa suszone i konserwowane, soja suszona i konserwowana, kielki sojowe, konserwy, pikle, ekstrakty mięsne, sosy mięsne, konserwy rybne, zupy, zupy błyskawiczne, buliony, rosoly, koncentraty na bulion, preparaty do produkcji bulionu, chipsy ziemniaczane, chipsy owocowe, przekąski, snacki, chrupki ziemniaczane, puree ziemniaczane, składniki do sporządzania zup, koncentraty spożywcze zawarte w tej klasie, **30** kawa, herbata, ryż, mąka, przyprawy, preparaty ziołowe, sosy, makarony, makaron ryżowy, płatki ryżowe, kasze spożywcze, kukurydza, soja, sosy, biszkopty, suchary, mąka ziemniaczana, zagęszczacze stosowane przy gotowaniu produktów spożywczych, **32** napoje owocowe, soki owocowe, wody mineralne, napoje bezalkoholowe, syropy, preparaty do przygotowywania napojów, **43** bary szybkiej obsługi [snack-bary], restauracje, przygotowywanie dań (żywność i napoje) na zamówienie oraz ich dostawa.(111) **189645** (220) 2005 03 25 (210) 292935

(151) 2007 05 15 (441) 2005 06 27

(732) Produkcja Handel Usługi „NORIS” Waldemar Sopoliński, Gryfice, PL.

(540)



Kolor znaku: granatowy, złoty

(531) 5.11.5, 26.11.1, 27.5.1, 29.1.12

(510), (511) **29** grzyby konserwowane.(111) **189646** (220) 2005 04 15 (210) 293774

(151) 2007 04 13 (441) 2005 07 25

(732) E-LEARNING.PL Spółka z o.o., Warszawa, PL.

(540) KOMPETENCJOMETR

(510), (511) **35** doradztwo w zakresie organizowania i prowadzenia działalności gospodarczej, doradztwo specjalistyczne w sprawach działalności gospodarczej, doradztwo w zakresie organizacji i zarządzania, **42** oprogramowanie komputerowe - projektowanie.(111) **189647** (220) 2005 04 15 (210) 293775

(151) 2007 04 13 (441) 2005 07 25

(732) E-LEARNING.PL Spółka z o.o., Warszawa, PL.

(540) NAWIGATOR PROCESU EDUKACYJNEGO

(510), (511) **35** doradztwo w zakresie organizowania i prowadzenia działalności gospodarczej, doradztwo specjalistyczne w sprawach działalności gospodarczej, doradztwo w zakresie organizacji i zarządzania, **42** oprogramowanie komputerowe - projektowanie.(111) **189648** (220) 2005 04 19 (210) 293923

(151) 2007 05 11 (441) 2005 07 25

(732) „GALRACH” S.C. Ryszard Rachubiński, Radosław Rachubiński, Magdalena Rachubińska, Łódź, PL.

(540)



(531) 27.5.1, 27.7.1

(510), (511) **14** biżuteria sztuczna.(111) **189649** (220) 2005 04 27 (210) 294299

(151) 2007 05 07 (441) 2005 08 08

(732) PMPoland S.A., Jelenia Góra, PL.

(540)



Kolor znaku: czarny, zielony, szary, błękitny

(531) 1.15.9, 26.15.7, 29.1.14

(510), (511) **07** maszyny i urządzenia dla przemysłu papirniczego.(111) **189650** (220) 2005 04 29 (210) 294438

(151) 2007 04 12 (441) 2005 08 08

(732) DSD POLSKA Spółka z o.o., Warszawa, PL.

(540)

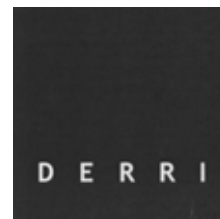

(531) 26.4.1, 27.5.1

(510), (511) **18** galanteria skórzana, w tym paski, aktówki, plecaki, portfele, torebki, walizki, **25** odzież, **35** usługi w zakresie sprzedaży odzieży.(111) **189651** (220) 2005 05 12 (210) 294902

(151) 2007 05 04 (441) 2005 08 22

(732) ASAJ Spółka z o.o., Siedlce, PL.

(540)



(531) 27.5.1

(510), (511) **35** prowadzenie sklepów i hurtowni z maszynami elektrycznymi, osprzętem do maszyn elektrycznych, elektryczną aparaturą rozdzielczą, osprzętem do instalacji elektrycznych oraz oprav i lamp oświetleniowych, wentylatorów, klimatyzatorów i grzejników elektrycznych.(111) **189652** (220) 2005 05 12 (210) 294914

(151) 2007 05 04 (441) 2005 08 22

(732) SANITEC KOŁO Spółka z o.o., Koło, PL.

(540) SYSTEM W 100

(510), (511) **11** systemy hydromasażowe, wanny łazienkowe, wanny z wirowym ruchem wody, wanny do nasiadówek, wyposażenie wanny łazienkowej.

(111) **189653** (220) 2005 05 12 (210) 294915
 (151) 2007 05 04 (441) 2005 08 22
 (732) SANITEC KOŁO Spółka z o.o., Koło, PL.
 (540) SYSTEM MX 400
 (510), (511) **11** systemy hydromasażowe, wanny łazienkowe, wanny z wirowym ruchem wody, wanny do nasiadówek, wyposażenie wanny łazienkowych.

(111) **189654** (220) 2005 05 12 (210) 294918
 (151) 2007 05 04 (441) 2005 08 22
 (732) Skup i Uzdatnianie Surowców Wtórnych „WTÓRMAT”
 Krzysztof Włodarczyk, Sosnowiec, PL.
 (540)



Kolor znaku: czerwony, biały, czarny
 (531) 26.1.2, 27.5.1, 29.1.1, 29.1.6
 (510), (511) **35** zgrupowanie na rzecz osób trzecich towarów pozwalające nabywcy wygodnie je oglądać i kupować w hurtowni i w sklepie z wyrobami metalowymi, malarskimi i materiałami budowlanymi niemetalowymi, pośrednictwo handlowe, skup i sprzedaż złomu metali, **39** usługi transportowe i magazynowania odpadów, surowców wtórnych i złomu, **40** unieszkodliwianie i zagospodarowywanie odpadów i złomu metali, odzysk i recykling odpadów, surowców wtórnych i złomu, segregacja i sortowanie złomu, demontaż likwidowanych maszyn, urządzeń i konstrukcji stalowych.

(111) **189655** (220) 2005 05 16 (210) 295014
 (151) 2007 05 09 (441) 2005 08 22
 (732) TERMO ORGANIKA Spółka z o.o., Kraków, PL.
 (540) CIEPŁE KROPKI
 (510), (511) **01** spoiwa i środki konserwacji budynków, w tym do betonu, ceramiki i metalu, kleje, w tym kleje przemysłowe i budowlane, preparaty gruntujące, mieszanki do produkcji ceramiki technicznej, tworzywa sztuczne w stanie surowym, **17** materiały uszczelniające, izolacyjne i termoizolacyjne naturalne, syntetyczne i półprzetworzone, izolacyjne farby, folie, taśmy i tkaniny, przewody, rury i osłony do nich, osłony i izolatory ceramiczne, siatki niemetalowe, tworzywa sztuczne półprzetworzone, styropian i produkty styropianowe, materiały do dociepleń, izolacji wodnych i dźwiękowych, żywice syntetyczne i półprzetworzone, **19** niemetalowe materiały budowlane i wykończeniowe, w tym beton i elementy betonowe, produkty bitumiczne, ceramika budowlana, cement, wapno, gips, glina, granit, szkło budowlane, techniczne i izolacyjne, kamień budowlany, spoiwa murarskie, drewno budowlane, niemetalowe konstrukcje, listwy i płyty budowlane, **37** usługi budowlane i remontowe budynków, wykonywanie izolacji i dociepleń.

(111) **189656** (220) 2005 05 16 (210) 295034
 (151) 2007 05 16 (441) 2005 08 22
 (732) SOLID SECURITY Spółka z ograniczoną odpowiedzialnością,
 Warszawa, PL.
 (540)

SOLID

(531) 27.5.1
 (510), (511) **06** kasy pancerne metalowe, zamki metalowe drzwiowe i do pojazdów, **09** zamki elektryczne, drzwiowe i do pojazdów, alarmy antywłamaniowe, **12** antywłamaniowe urządzenia do pojazdów, **45** usługi w zakresie ochrony osób i mienia.

(111) **189657** (220) 2005 05 16 (210) 295045
 (151) 2007 05 16 (441) 2005 08 22
 (732) Produkcja Materiałów Budowlanych „LEG -TUR”
 Spółka Jawna Edward Legieć, Krzysztof Turkiewicz, Białków, PL.

(540)



Kolor znaku: zielony, żółty, czarny
 (531) 7.15.22, 27.5.1, 29.1.12
 (510), (511) **11** fontanny, **19** budowlane materiały niemetalowe, betonowe elementy budowlane, posągi, figurki i popiersia z kamienia, betonu lub marmuru, dzieła sztuki z kamienia, betonu lub marmuru, kamienie żaroodporne, wyroby kamieniarskie, betonowe elementy budowlane, ogrodzenia niemetalowe, sztuczny kamień, kamień budowlany, płyty i bariery ochronne drogowe niemetalowe, profile niemetalowe, kostki i elementy do pokryć nawierzchni dróg i chodników, **21** donice i doniczki na kwiaty, gazony, osłony na doniczki nie z papieru, **35** zgrupowanie na rzecz osób trzecich towarów pozwalające nabywcy je oglądać i wygodnie kupować w sklepie i w hurtowni z budowlanymi materiałami niemetalowymi, wyrobami z kamienia, betonu lub marmuru, profilami niemetalowymi i elementami do pokryć nawierzchni dróg i chodników.

(111) **189658** (220) 2005 05 19 (210) 295268
 (151) 2007 04 24 (441) 2005 08 22
 (732) ACTIV PAPIER Andrzej Siodelski, Kościerzyna, PL.
 (540)



Kolor znaku: niebieski
 (531) 26.1.1, 27.5.1, 29.1.4
 (510), (511) **16** rolki papierowe do kas fiskalnych, papierowe taśmy samoprzylepne do metkowania i do kodów kreskowych, papier samokopiujący do drukarek komputerowych, jednorazowe worki foliowe.

(111) **189659** (220) 2005 05 19 (210) 295321
 (151) 2007 05 11 (441) 2005 08 22
 (732) Zakłady Farmaceutyczne „POLPHARMA” Spółka Akcyjna,
 Starogard Gdański, PL.
 (540) METOZOK
 (510), (511) **05** produkty farmaceutyczne.

(111) **189660** (220) 2005 05 20 (210) 295342
 (151) 2007 05 10 (441) 2005 08 22
 (732) BUCHALTERIA Spółka z o.o., Zabierzów, PL.
 (540)



Kolor znaku: granatowy, biały, niebieski
 (531) 26.3.1, 27.5.1, 29.1.4
 (510), (511) **35** działalność rachunkowo-księgową, badanie rynku i opinii publicznej, doradztwo w zakresie prowadzenia działalności gospodarczej i zarządzania.

(111) **189661** (220) 2005 05 20 (210) 295373
 (151) 2007 05 11 (441) 2005 08 22
 (732) BETONEX Spółka z o.o., Bielsko-Biała, PL.
 (540) betonex
 (510), (511) **19** materiały budowlane niemetalowe, wyroby betonowe budowlane.

(111) **189662** (220) 2005 05 23 (210) 295406
 (151) 2007 05 10 (441) 2005 09 05

(732) Zakład Elektroniki „STER” Jerzy Staroń, Chorzów, PL.
(540)



(531) 26.1.18, 27.5.1

(510), (511) **09** autoalarmy, sygnalizatory akustyczne, alarmy dzwinkowe, antywłamaniowe urządzenia do pojazdów, sterowniki.

(111) **189663** (220) 2005 05 24 (210) 295487
(151) 2007 05 15 (441) 2005 09 05
(732) „GROSAR” Spółka z ograniczoną odpowiedzialnością, Sanok, PL.
(540)



Kolor znaku: ciemnozielony, pomarańczowy, bordowy, popielaty
(531) 26.1.2, 27.1.1, 27.5.1, 29.1.1

(510), (511) **35** zgrupowanie na rzecz osób trzecich różnych towarów pozwalające nabywcy je oglądać i kupować w sklepie z artykułami: motoryzacyjnymi, spożywczymi, chemią gospodarczą, odzieżowymi, alkoholowymi, z papieru, kosmetykami oraz kosmetykami samochodowymi, a także: baterie i akumulatory, atlasy, mapy, świece i znicze, karty magnetyczne, papierosy, węgiel drzewny, torf, grile, paliwa silnikowe, gaz płynny i butle napełnione gazem, opony, oleje silnikowe, płyny do samochodów oraz wyroby typowe na stacjach paliwowych, **36** usługi prowadzenia kantoru wymiany walut, sprzedaży na kredyt, **37** usługi w zakresie stacji czyszczenia, mycia ręcznego lub mechanicznego samochodów, wyważanie, naprawa i wymiana opon, **39** usługi w zakresie stacji paliw i napełniania gazem LPG zbiorników samochodów i butli, **43** usługi barowe, baru szybkiej obsługi, restauracji oraz motelu na stacjach paliwowych.

(111) **189664** (220) 2005 05 25 (210) 295564
(151) 2007 04 26 (441) 2005 09 05
(732) SanoGold GmbH Spezialfuttermittel, Aalen, DE.
(540)



(531) 27.5.1

(510), (511) **31** karma zastępująca mleko, karma z minerałami, witaminami i innymi dodatkami dla cieląt, prosiąt, bydła, świń, koni, drobiu i innych gatunków zwierząt.

(111) **189665** (220) 2005 05 25 (210) 295566
(151) 2007 04 26 (441) 2005 09 05
(732) SanoGold GmbH Spezialfuttermittel, Aalen, DE.
(540) Bovital
(510), (511) **31** wieloskładnikowe i mineralne karmy dla zwierząt.

(111) **189666** (220) 2005 05 30 (210) 295682
(151) 2007 04 24 (441) 2005 09 05
(732) F.P.H.U. „ALCAR” Jacek Klimonda, Wieliczka, PL.
(540) SAFECAR
(510), (511) **12** autoalarmy, alarmy antywłamaniowe do pojazdów.

(111) **189667** (220) 2005 05 30 (210) 295708
(151) 2007 04 24 (441) 2005 09 05

(732) LONTEX Piotr Londzin, Czechowice-Dziedzice, PL.
(540)



Kolor znaku: niebieski, czarny

(531) 24.15.2, 24.15.15, 27.5.1, 29.1.4, 29.1.8

(510), (511) **09** akumulatory, płyta akumulatorowa, krata akumulatorowa.

(111) **189668** (220) 2005 05 30 (210) 295716
(151) 2007 04 24 (441) 2005 09 05
(732) KTB - Zaprawy Budowlane Spółka z o.o., Krępna, PL.
(540)



Kolor znaku: biały, niebieski

(531) 26.1.1, 27.5.1, 29.1.4, 29.1.6

(510), (511) **01** kleje do celów przemysłowych i dla budownictwa, preparaty do gruntowania, preparaty impregnujące i konserwujące stosowane w budownictwie, środki do uszlachetniania betonu i zapraw, silikonów, przemysłowe preparaty czyszczące, **02** farby, lakiery, barwniki, bejce do drewna, środki zapobiegające korozji i zabezpieczające drewno, **05** środki grzybobójcze i dezynfekcyjne, preparaty do usuwania pleśni, grzybów, alg i innych osadów pochodzenia organicznego ze spoin i podłoży budowlanych, **17** materiały termozolacyjne, dźwiękoizolacyjne, paroizolacyjne, do izolacji przeciwwilgociowej, styropian budowlany, szczeliwa budowlane, **19** zaprawy budowlane, masy samopoziomujące, gips, spoiny do fug, tynki szlachetne, powłoki ozdobno-ochronne dla budownictwa, warstwowe płyty budowlane, niemetalowe pokrycia ścian, niemetalowe pokrycia dachowe.

(111) **189669** (220) 2005 05 31 (210) 295726
(151) 2007 04 24 (441) 2005 09 05
(732) POLSIM-SYSTEM Spółka z o.o., Opacz, PL.
(540)



(531) 2.3.1, 2.3.22, 26.1.1, 27.5.1

(510), (511) **32** woda źródłana, mineralna i stołowa gazowana i niegazowana, napoje bezalkoholowe gazowane i niegazowane.

(111) **189670** (220) 2005 05 31 (210) 295758
(151) 2007 05 17 (441) 2005 09 05
(732) Bristol-Myers Squibb Company, New York, US.
(540) PARGLUTA
(510), (511) **05** preparaty farmaceutyczne do stosowania przez ludzi.

(111) **189671** (220) 2005 06 01 (210) 295808
(151) 2007 05 17 (441) 2005 09 05
(732) Akzo Nobel Coatings International B.V., Arnhem, NL.

(540)



Kolor znaku: biały, brązowy i odcienie, czerwony
 (531) 26.5.1, 27.5.1, 29.1.1, 29.1.6, 29.1.7
 (510), (511) **02** lakiery i impregnaty do drewna.

(111) **189672** (220) 2005 06 01 (210) 295827
 (151) 2007 04 17 (441) 2005 09 05
 (732) KNAUF BAUPRODUKTE POLSKA Spółka z o.o., Rogowiec, PL.
 (540)



Kolor znaku: niebieski, biały
 (531) 27.5.1, 29.1.4, 29.1.6
 (510), (511) **01** barwniki chemiczne do ożywiania kolorów do celów przemysłowych, spoiwa do betonu, środki chemiczne do napowietrzania betonu, środki do konserwacji betonu z wyjątkiem farb i lakierów, preparaty do konserwacji cegły z wyjątkiem farb i lakierów, cement, cement do naprawy stłuczonych przedmiotów, mieszanki do produkcji ceramiki technicznej, odczynniki techniczne inne niż do celów medycznych i weterynaryjnych, środki chemiczne dla przemysłu, środki chemiczne do czyszczenia kominów, preparaty do konserwacji dachówek z wyłączeniem farb i lakierów, dyspersja tworzyw sztucznych, preparaty chemiczne do czyszczenia grzejników, zestawy składników do gwintowania, katalizatory chemiczne, kleje do celów przemysłowych, kleje do płytek ściennych, kleje do płytek ceramicznych, kleje do tapet, preparaty do gruntowania, preparaty do konserwacji murów z wyłączeniem farb i lakierów, rozpuszczalniki do lakierów, preparaty konserwujące stosowane w murarstwie z wyłączeniem farb i lakierów, preparaty, które nadają nieprzepuszczalność cementowi, preparaty do odklejania, preparaty przeciwwilgociowe stosowane w murarstwie z wyjątkiem farb, preparaty chemiczne dla przemysłu, materiały przylepne do celów przemysłowych, skrobia do celów przemysłowych, spoiwa do betonu, substancje zapobiegające zamarzaniu, szkliwo ceramiczne, tworzywa sztuczne w stanie surowym, preparaty do wybielania do celów przemysłowych, żywice sztuczne i syntetyczne w stanie surowym, **02** bejce, zaprawa cementowa, kit, barwniki do drewna, środki do konserwacji drewna, emalie, lakiery, farby, spoiwa do farb, rozcieńczalniki do farb, gumożywice, minia, oleje przeciwrdzewne, pigmenty, powłoki do krycia dachów, smary przeciwrdzewne, terpentyna, roztwór wodny wapna gaszonego, zagęszczacze do farb i barwników, żywice naturalne w stanie surowym, zaprawy farbiarskie, **19** gips, glina, granit, glazura, kamień, karton budowlany, klinkier, kruszywo klinkierowe, obudowy kominowe, kwarc, margiel wapienny, marmur, mozaiki dla budownictwa, szkło okienne, okna i drzwi niemetalowe, papa, parkiet, piasek, piaskowiec dla budownictwa, płytki podłogowe niemetalowe, płyty budowlane niemetalowe, deski podłogowe, pokrycia dachowe niemetalowe, przewody ciśnieniowe niemetalowe, rury drenażowe niemetalowe, rury wodociągowe niemetalowe, rynny niemetalowe, sklejka, smoła, belki stropowe niemetalowe, szalunki niemetalowe, szkło budowlane, sztuczny kamień, tarcica, płyty gipsowe, terakota, tłuczeń, wapień, wapno, zaprawy budowlane, żaluzje niemetalowe, żużel.

(111) **189673** (220) 2005 06 01 (210) 295828
 (151) 2007 04 17 (441) 2005 09 05
 (732) KNAUF BAUPRODUKTE POLSKA Spółka z o.o., Rogowiec, PL.

(540)



Kolor znaku: niebieski, biały
 (531) 27.5.1, 29.1.4, 29.1.6
 (510), (511) **01** barwniki chemiczne do ożywiania kolorów do celów przemysłowych, spoiwa do betonu, środki chemiczne do napowietrzania betonu, środki do konserwacji betonu z wyjątkiem farb i lakierów, preparaty do konserwacji cegły z wyjątkiem farb i lakierów, cement, cement do naprawy stłuczonych przedmiotów, mieszanki do produkcji ceramiki technicznej, odczynniki techniczne inne niż do celów medycznych i weterynaryjnych, środki chemiczne dla przemysłu, środki chemiczne do czyszczenia kominów, preparaty do konserwacji dachówek z wyłączeniem farb i lakierów, dyspersja tworzyw sztucznych, preparaty chemiczne do czyszczenia grzejników, zestawy składników do gwintowania, katalizatory chemiczne, kleje do celów przemysłowych, kleje do płytek ściennych, kleje do płytek ceramicznych, kleje do tapet, preparaty do gruntowania, preparaty do konserwacji murów z wyłączeniem farb i lakierów, rozpuszczalniki do lakierów, preparaty konserwujące stosowane w murarstwie z wyłączeniem farb i lakierów, preparaty, które nadają nieprzepuszczalność cementowi, preparaty do odklejania, preparaty przeciwwilgociowe stosowane w murarstwie z wyjątkiem farb, preparaty chemiczne dla przemysłu, materiały przylepne do celów przemysłowych, skrobia do celów przemysłowych, spoiwa do betonu, substancje zapobiegające zamarzaniu, szkliwo ceramiczne, tworzywa sztuczne w stanie surowym, preparaty do wybielania do celów przemysłowych, żywice sztuczne i syntetyczne w stanie surowym, **02** bejce, zaprawa cementowa, kit, barwniki do drewna, środki do konserwacji drewna, emalie, lakiery, farby, spoiwa do farb, rozcieńczalniki do farb, gumożywice, minia, oleje przeciwrdzewne, pigmenty, powłoki do krycia dachów, smary przeciwrdzewne, terpentyna, roztwór wodny wapna gaszonego, zagęszczacze do farb i barwników, żywice naturalne w stanie surowym, zaprawy farbiarskie, **19** gips, glina, granit, glazura, kamień, karton budowlany, klinkier, kruszywo klinkierowe, obudowy kominowe, kwarc, margiel wapienny, marmur, mozaiki dla budownictwa, szkło okienne, okna i drzwi niemetalowe, papa, parkiet, piasek, piaskowiec dla budownictwa, płytki podłogowe niemetalowe, płyty budowlane niemetalowe, deski podłogowe, pokrycia dachowe niemetalowe, przewody ciśnieniowe niemetalowe, rury drenażowe niemetalowe, rury wodociągowe niemetalowe, rynny niemetalowe, sklejka, smoła, belki stropowe niemetalowe, szalunki niemetalowe, szkło budowlane, sztuczny kamień, tarcica, płyty gipsowe, terakota, tłuczeń, wapień, wapno, zaprawy budowlane, żaluzje niemetalowe, żużel.

(111) **189674** (220) 2005 06 01 (210) 295829
 (151) 2007 04 17 (441) 2005 09 05
 (732) KNAUF BAUPRODUKTE POLSKA Spółka z o.o., Rogowiec, PL.
 (540)



Kolor znaku: niebieski, biały
 (531) 27.5.1, 29.1.4, 29.1.6
 (510), (511) **01** barwniki chemiczne do ożywiania kolorów do celów przemysłowych, spoiwa do betonu, środki chemiczne do napowietrzania betonu, środki do konserwacji betonu z wyjątkiem farb i lakierów, preparaty do konserwacji cegły z wyjątkiem farb i lakierów, cement, cement do naprawy stłuczonych przedmiotów, mieszanki do produkcji ceramiki technicznej, odczynniki techniczne inne niż do celów medycznych i weterynaryjnych, środki chemiczne dla przemysłu, środki chemiczne do czyszczenia kominów, preparaty do konserwacji dachówek z wyłączeniem farb i lakierów, dyspersja tworzyw sztucznych, preparaty chemiczne do czyszczenia grzejników, zestawy składników do gwintowania, katalizatory chemiczne, kleje do celów przemysłowych, kleje do płytek ściennych, kleje do płytek ceramicznych, kleje do tapet, preparaty do gruntowania, preparaty do

konserwacji murów z wyłączeniem farb i lakierów, rozpuszczalniki do lakierów, preparaty konserwujące stosowane w murarstwie z wyłączeniem farb i lakierów, preparaty, które nadają nieprzepuszczalność cementowi, preparaty do odklejania, preparaty przeciwwilgociowe stosowane w murarstwie z wyjątkiem farb, preparaty chemiczne dla przemysłu, materiały przylepne do celów przemysłowych, skrobia do celów przemysłowych, spoiwa do betonu, substancje zapobiegające zamarzaniu, szkliwo ceramiczne, tworzywa sztuczne w stanie surowym, preparaty do wybielania do celów przemysłowych, żywice sztuczne i syntetyczne w stanie surowym, **02** bejce, zaprawa cementowa, kit, barwniki do drewna, środki do konserwacji drewna, emalie, lakiery, farby, spoiwa do farb, rozcieńczalniki do farb, gumożywice, minia, oleje przeciwrdzewne, pigmenty, powłoki do krycia dachów, smary przeciwrdzewne, terpentyna, roztwór wodny wapna gaszonego, zagęszczacze do farb i barwników, żywice naturalne w stanie surowym, zaprawy farbiarskie, **19** gips, glina, granit, glazura, kamień, karton budowlany, klinkier, kruszywo klinkierowe, obudowy kominowe, kwarc, margiel wapienny, marmur, mozaiki dla budownictwa, szkło okienne, okna i drzwi niemetalowe, papa, parkiet, piasek, piaskowiec dla budownictwa, płytki podłogowe niemetalowe, płyty budowlane niemetalowe, deski podłogowe, pokrycia dachowe niemetalowe, przewody ciśnieniowe niemetalowe, rury drenażowe niemetalowe, rury wodociągowe niemetalowe, rynnny niemetalowe, sklejka, smoła, belki stropowe niemetalowe, szalunki niemetalowe, szkło budowlane, sztuczny kamień, tarcica, płyty gipsowe, terakota, tłuźceń, wapień, wapno, zaprawy budowlane, żaluzje niemetalowe, żużel.

(111) **189675** (220) 2005 06 01 (210) 295830
 (151) 2007 04 17 (441) 2005 09 05
 (732) KNAUF BAUPRODUKTE POLSKA Spółka z o.o., Rogowiec, PL.
 (540)



Kolor znaku: niebieski, biały

(531) 27.5.1, 29.1.4, 29.1.6
 (510), (511) **01** barwniki chemiczne do ożywiania kolorów do celów przemysłowych, spoiwa do betonu, środki chemiczne do napowietrzania betonu, środki do konserwacji betonu z wyjątkiem farb i lakierów, preparaty do konserwacji cegły z wyjątkiem farb i lakierów, cement, cement do naprawy stłuczonych przedmiotów, mieszanki do produkcji ceramiki technicznej, odczynniki techniczne inne niż do celów medycznych i weterynaryjnych, środki chemiczne dla przemysłu, środki chemiczne do czyszczenia kominów, preparaty do konserwacji dachówek z wyłączeniem farb i lakierów, dyspersja tworzyw sztucznych, preparaty chemiczne do czyszczenia grzejników, zestawy składników do gwintowania, katalizatory chemiczne, kleje do celów przemysłowych, kleje do płytek ściennych, kleje do płytek ceramicznych, kleje do tapet, preparaty do gruntowania, preparaty do konserwacji murów z wyłączeniem farb i lakierów, rozpuszczalniki do lakierów, preparaty konserwujące stosowane w murarstwie z wyłączeniem farb i lakierów, preparaty, które nadają nieprzepuszczalność cementowi, preparaty do odklejania, preparaty przeciwwilgociowe stosowane w murarstwie z wyjątkiem farb, preparaty chemiczne dla przemysłu, materiały przylepne do celów przemysłowych, skrobia do celów przemysłowych, spoiwa do betonu, substancje zapobiegające zamarzaniu, szkliwo ceramiczne, tworzywa sztuczne w stanie surowym, preparaty do wybielania do celów przemysłowych, żywice sztuczne i syntetyczne w stanie surowym, **02** bejce, zaprawa cementowa, kit, barwniki do drewna, środki do konserwacji drewna, emalie, lakiery, farby, spoiwa do farb, rozcieńczalniki do farb, gumożywice, minia, oleje przeciwrdzewne, pigmenty, powłoki do krycia dachów, smary przeciwrdzewne, terpentyna, roztwór wodny wapna gaszonego, zagęszczacze do farb i barwników, żywice naturalne w stanie surowym, zaprawy farbiarskie, **19** gips, glina, granit, glazura, kamień, karton budowlany, klinkier, kruszywo klinkierowe, obudowy kominowe, kwarc, margiel wapienny, marmur, mozaiki dla budownictwa, szkło okienne, okna i drzwi niemetalowe, papa, parkiet, piasek, piaskowiec dla budownictwa, płytki podłogowe niemetalowe, płyty budowlane niemetalowe, deski podłogowe, pokrycia dachowe niemetalowe, przewody ciśnieniowe niemetalowe, rury drenażowe

niemetalowe, rury wodociągowe niemetalowe, rynnny niemetalowe, sklejka, smoła, belki stropowe niemetalowe, szalunki niemetalowe, szkło budowlane, sztuczny kamień, tarcica, płyty gipsowe, terakota, tłuźceń, wapień, wapno, zaprawy budowlane, żaluzje niemetalowe, żużel.

(111) **189676** (220) 2005 06 01 (210) 295831
 (151) 2007 04 17 (441) 2005 09 05
 (732) KNAUF BAUPRODUKTE POLSKA Spółka z o.o., Rogowiec, PL.
 (540)



Kolor znaku: niebieski, biały

(531) 27.5.1, 29.1.4, 29.1.6
 (510), (511) **01** barwniki chemiczne do ożywiania kolorów do celów przemysłowych, spoiwa do betonu, środki chemiczne do napowietrzania betonu, środki do konserwacji betonu z wyjątkiem farb i lakierów, preparaty do konserwacji cegły z wyjątkiem farb i lakierów, cement, cement do naprawy stłuczonych przedmiotów, mieszanki do produkcji ceramiki technicznej, odczynniki techniczne inne niż do celów medycznych i weterynaryjnych, środki chemiczne dla przemysłu, środki chemiczne do czyszczenia kominów, preparaty do konserwacji dachówek z wyłączeniem farb i lakierów, dyspersja tworzyw sztucznych, preparaty chemiczne do czyszczenia grzejników, zestawy składników do gwintowania, katalizatory chemiczne, kleje do celów przemysłowych, kleje do płytek ściennych, kleje do płytek ceramicznych, kleje do tapet, preparaty do gruntowania, preparaty do konserwacji murów z wyłączeniem farb i lakierów, rozpuszczalniki do lakierów, preparaty konserwujące stosowane w murarstwie z wyłączeniem farb i lakierów, preparaty, które nadają nieprzepuszczalność cementowi, preparaty do odklejania, preparaty przeciwwilgociowe stosowane w murarstwie z wyjątkiem farb, preparaty chemiczne dla przemysłu, materiały przylepne do celów przemysłowych, skrobia do celów przemysłowych, spoiwa do betonu, substancje zapobiegające zamarzaniu, szkliwo ceramiczne, tworzywa sztuczne w stanie surowym, preparaty do wybielania do celów przemysłowych, żywice sztuczne i syntetyczne w stanie surowym, **02** bejce, zaprawa cementowa, kit, barwniki do drewna, środki do konserwacji drewna, emalie, lakiery, farby, spoiwa do farb, rozcieńczalniki do farb, gumożywice, minia, oleje przeciwrdzewne, pigmenty, powłoki do krycia dachów, smary przeciwrdzewne, terpentyna, roztwór wodny wapna gaszonego, zagęszczacze do farb i barwników, żywice naturalne w stanie surowym, zaprawy farbiarskie, **19** gips, glina, granit, glazura, kamień, karton budowlany, klinkier, kruszywo klinkierowe, obudowy kominowe, kwarc, margiel wapienny, marmur, mozaiki dla budownictwa, szkło okienne, okna i drzwi niemetalowe, papa, parkiet, piasek, piaskowiec dla budownictwa, płytki podłogowe niemetalowe, płyty budowlane niemetalowe, deski podłogowe, pokrycia dachowe niemetalowe, przewody ciśnieniowe niemetalowe, rury drenażowe niemetalowe, rury wodociągowe niemetalowe, rynnny niemetalowe, sklejka, smoła, belki stropowe niemetalowe, szalunki niemetalowe, szkło budowlane, sztuczny kamień, tarcica, płyty gipsowe, terakota, tłuźceń, wapień, wapno, zaprawy budowlane, żaluzje niemetalowe, żużel.

(111) **189677** (220) 2005 06 01 (210) 295832
 (151) 2007 04 17 (441) 2005 09 05
 (732) KNAUF BAUPRODUKTE POLSKA Spółka z o.o., Rogowiec, PL.
 (540)



Kolor znaku: niebieski, biały

(531) 27.5.1, 29.1.4, 29.1.6
 (510), (511) **01** barwniki chemiczne do ożywiania kolorów do celów przemysłowych, spoiwa do betonu, środki chemiczne do napowietrzania betonu, środki do konserwacji betonu z wyjątkiem farb i la-

kierów, preparaty do konserwacji cegły z wyjątkiem farb i lakierów, cement, cement do naprawy stłuczonych przedmiotów, mieszanki do produkcji ceramiki technicznej, odczynniki techniczne inne niż do celów medycznych i weterynaryjnych, środki chemiczne dla przemysłu, środki chemiczne do czyszczenia kominów, preparaty do konserwacji dachówek z wyłączeniem farb i lakierów, dyspersja tworzyw sztucznych, preparaty chemiczne do czyszczenia grzejników, zestawy składników do gwintowania, katalizatory chemiczne, kleje do celów przemysłowych, kleje do płytek ściennych, kleje do płytek ceramicznych, kleje do tapet, preparaty do gruntowania, preparaty do konserwacji murów z wyłączeniem farb i lakierów, rozpuszczalniki do lakierów, preparaty konserwujące stosowane w murarstwie z wyłączeniem farb i lakierów, preparaty, które nadają nieprzepuszczalność cementowi, preparaty do odklejania, preparaty przeciwwilgociowe stosowane w murarstwie z wyjątkiem farb, preparaty chemiczne dla przemysłu, materiały przylepne do celów przemysłowych, skrobia do celów przemysłowych, spoiwa do betonu, substancje zapobiegające zamarzaniu, szkliwo ceramiczne, tworzywa sztuczne w stanie surowym, preparaty do wybielania do celów przemysłowych, żywice sztuczne i syntetyczne w stanie surowym, **02** bejce, zaprawa cementowa, kit, barwniki do drewna, środki do konserwacji drewna, emalie, lakiery, farby, spoiwa do farb, rozcieńczalniki do farb, gumożywice, minia, oleje przeciwrdzewne, pigmenty, powłoki do krycia dachów, smary przeciwrdzewne, terpentyna, roztwór wodny wapna gaszonego, zagęszczacze do farb i barwników, żywice naturalne w stanie surowym, zaprawy farbiarskie, **19** gips, glina, granit, glazura, kamień, karton budowlany, klinkier, kruszywo klinkierowe, obudowy kominowe, kwarc, margiel wapienny, marmur, mozaiki dla budownictwa, szkło okienne, okna i drzwi niemetalowe, papa, parkiet, piasek, piaskowiec dla budownictwa, płytki podłogowe niemetalowe, płyty budowlane niemetalowe, deski podłogowe, pokrycia dachowe niemetalowe, przewody ciśnieniowe niemetalowe, rury drenażowe niemetalowe, rury wodociągowe niemetalowe, rynny niemetalowe, sklejka, smoła, belki stropowe niemetalowe, szalunki niemetalowe, szkło budowlane, sztuczny kamień, tarcica, płyty gipsowe, terakota, tłuczeń, wapień, wapno, zaprawy budowlane, żaluzje niemetalowe, zużel.

(111) **189678** (220) 2005 06 01 (210) 295835
(151) 2007 04 25 (441) 2005 09 05
(732) KONGER Bogdan Gosztyła, Blizne Łaszczyńskiego, PL.

(540) TIGREX
(510), (511) **28** gry i zabawki, artykuły sportowe i gimnastyczne zawarte w klasie 28, wędki, żyłki, spławiki, podbieraki, siatki, haczyki, kołowrotki, przynęty, torby na sprzęt wędkarski, sprzęt i przybory wędkarskie zawarte w klasie 28.

(111) **189679** (220) 2005 06 01 (210) 295840
(151) 2007 04 25 (441) 2005 09 05
(732) TIM Spółka Akcyjna, Bielsko-Biała, PL.
(540)



Kolor znaku: szary, brązowy, czarny, żółty, czerwony, biały
(531) 3.7.1, 20.5.1, 24.3.1, 25.1.15, 27.5.1, 29.1.1, 29.1.2, 29.1.6, 29.1.8
(510), (511) **33** napoje alkoholowe, miód pitny.

(111) **189680** (220) 2005 06 07 (210) 296102
(151) 2007 04 24 (441) 2005 09 19
(732) Laboratorium Chemiczne „AKO” Katarzyna Kosman, Jaworzno, PL.

(540) CONTRA
(510), (511) **05** pestycydy, rodentycydy: preparat gryzoniobójczy.

(111) **189681** (220) 2005 06 08 (210) 296173
(151) 2007 04 18 (441) 2005 09 19
(732) „PROINSTAL SHOES” Spółka z o.o., Warszawa, PL.
(540) 52 weeks
(510), (511) **25** obuwie.

(111) **189682** (220) 2005 06 08 (210) 296174
(151) 2007 04 18 (441) 2005 09 19
(732) „PROINSTAL SHOES” Spółka z o.o., Warszawa, PL.
(540) Julia Monti
(510), (511) **25** obuwie.

(111) **189683** (220) 2005 06 13 (210) 296376
(151) 2007 04 03 (441) 2005 09 19
(732) MASFALT Sp. z o.o., Pruszków, PL.
(540)

Masfalt
mieszanki mineralno-asfaltowe

Kolor znaku: zielony, ciemnozielony

(531) 27.5.1
(510), (511) **19** mieszanki mineralno-asfaltowe.

(111) **189684** (220) 2005 06 14 (210) 296420
(151) 2007 04 26 (441) 2005 09 19
(732) ENERGY 2000 - Technico M.A. Goczał spółka jawna, Przytkowice, PL.
(540)

ENERGY
2000

Kolor znaku: czerwony, niebieski

(531) 27.5.1, 29.1.12
(510), (511) **41** usługi związane z organizowaniem i obsługą dyskotek, obsługa sal gry, informacja o imprezach rozrywkowych, usługi klubowe, prowadzenie nocnych klubów, organizowanie balów, przyjęć, spektakli, usługi orkiestry, rozrywka, **43** usługi gastronomiczne: bary, kafeletterie, kawiarnie, restauracje, snack-bary.

(111) **189685** (220) 2005 06 30 (210) 297211
(151) 2007 05 04 (441) 2005 10 03
(732) Akademia Biznesu i Języków Obcych Aleksandra Macek, Sosnowiec, PL.
(540)



Kolor znaku: żółty, granatowy

(531) 26.1.2, 27.5.1, 29.1.12
(510), (511) **41** nauczanie języków obcych, tłumaczenia, edukacja, porady w zakresie edukacji lub kształcenia, organizowanie konkursów edukacyjnych.

(111) **189686** (220) 2005 06 30 (210) 297213
(151) 2007 05 04 (441) 2005 10 03
(732) Akademia Biznesu i Języków Obcych Aleksandra Macek, Sosnowiec, PL.

(540)

ABiJO
Akademia
Biznesu
i Języków
Obcych

(531) 27.5.1

(510), (511) **41** nauczanie języków obcych, tłumaczenia, edukacja, porady w zakresie edukacji lub kształcenia, organizowanie konkursów edukacyjnych.

(111) **189687** (220) 2005 07 19 (210) 297982

(151) 2007 05 17 (441) 2005 10 31

(732) Scandinavian Tobacco S.A., Jawornik, PL.

(540) CONNER

(510), (511) **34** tytoń, papierosy, przybory dla palaczy, zapałki.(111) **189688** (220) 2005 07 19 (210) 297983

(151) 2007 05 17 (441) 2005 10 31

(732) Scandinavian Tobacco S.A., Jawornik, PL.

(540)

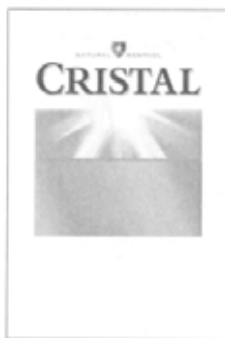

Kolor znaku: czarny, biały, szary

(531) 1.15.9, 24.1.5, 26.4.2, 27.5.1

(510), (511) **34** tytoń, papierosy, przybory dla palaczy, zapałki.(111) **189689** (220) 2005 07 19 (210) 297984

(151) 2007 05 17 (441) 2005 10 31

(732) Przedsiębiorstwo Farmaceutyczne LEK-AM Sp. z o.o., Zakroczym, PL.

(540) unital

(510), (511) **05** produkty farmaceutyczne, leki.(111) **189690** (220) 2005 08 08 (210) 298698

(151) 2007 06 12 (441) 2005 11 14

(732) CENOS Sp. z o.o., Września, PL.

(540)



Kolor znaku: zielony i jego odcienie, żółty, czerwony

(531) 26.1.2, 26.4.2, 27.5.1, 29.1.13

(510), (511) **30** ryż, płatki kukurydziane, zbożowe, kasze spożywcze, sól kuchenna, sól do konserwowania żywności, **31** groch.(111) **189691** (220) 2000 12 22 (210) 229295

(151) 2007 02 02

(732) e-zdrowie.com S.A., Warszawa, PL.

(540)

@sculap.pl

Kolor znaku: niebieski

(531) 27.5, 29.1

(510), (511) **35** badanie rynku i opinii, promocja, **38** transmisja danych, przesyłanie danych przez komputer, **42** przetwarzanie danych.(111) **189692** (220) 2002 08 08 (210) 253865

(151) 2007 04 23 (441) 2003 02 10

(732) DTZ Holdings plc, Londyn, GB.

(540) DTZ

(510), (511) **35** usługi aukcyjne związane z nieruchomościami lub własnością, usługi w zakresie reklamowania nieruchomości komercyjnych lub rezydencyjnych, usługi w zakresie badań rynku odnoszących się do nieruchomości komercyjnych i rezydencyjnych, dotyczących między innymi lokalizacji, rozwoju sąsiedztwa, aspektów prawnych oraz poszukiwań na rynku najemców, usługi w zakresie przygotowywania raportów dotyczących wyżej wymienionych badań rynku, usługi doradcze, informacyjne i konsultacyjne odnoszące się do wszystkich wyżej wymienionych usług, włączając takie usługi dostarczane on-line z baz komputerowych lub przez Internet, **36** usługi w zakresie zarządzania kapitałem, usługi ubezpieczeniowe i finansowe, usługi w zakresie zarządzania inwestycyjnego i zarządzania portfelem papierów wartościowych, usługi w zakresie agencji nieruchomości, usługi w zakresie brokerstwa hipotecznego, usługi bankowe, usługi w zakresie zarządzania nieruchomościami i własnością, usługi w zakresie oszacowywania, selekcji, nabywania, brokerstwa, leasingu, wynajmu, składania ofert, zarządzania i wyceny nieruchomości, usługi w zakresie pozyskiwania funduszy, usługi w zakresie doradztwa inwestycyjnego, usługi w zakresie zarządzania funduszami, usługi w zakresie zarządzania i dysponowania aktywami, usługi doradcze, informacyjne i konsultacyjne dla biznesu związane z komercyjnymi lub rezydencyjnymi nieruchomościami, włączając takie usługi dostarczane on-line z baz komputerowych lub przez internet, usługi doradcze, informacyjne i konsultacyjne związane z wszystkimi wyżej wymienionymi usługami, włączając takie usługi dostarczane on-line z baz komputerowych lub przez Internet, **37** usługi porządkowe, w tym wywóz śmieci, usługi w zakresie wyceny prac budowlanych zawartych w tej klasie, usługi w zakresie nadzoru budowlanego, mające na celu zapewnienie budynkom prawidłowej jakości, bezpieczeństwa i zgodności ze standardami prawnymi oraz wymaganiami klientów, usługi doradcze, informacyjne i konsultacyjne odnoszące się do wszystkich wyżej wymienionych usług, włączając takie usługi dostarczane on-line z baz komputerowych lub przez Internet, usługi w zakresie dostarczania, konserwacji oraz naprawy sieci elektrycznych i systemów gazowych, usługi w zakresie konserwacji oraz naprawy wind, garaży oraz innych udogodnień istniejących w komunalnych częściach budynków mieszkalnych, **42** usługi w zakresie projektowania architektonicznego i budowlanego, usługi pomiarowe, usługi architektoniczne, w tym usługi w zakresie projektowania nowych budynków, projektowania wewnętrznego oraz dekoracji wnętrz, usługi inżynierskie odnoszące się do konserwacji budynków, instalacji i konserwacji centralnego ogrzewania, hydrauliki i gazu, usługi doradcze, informacyjne i konsultacyjne odnoszące się do wszystkich wyżej wymienionych usług, włączając takie usługi dostarczane on-line z baz komputerowych lub przez Internet, **44** usługi w zakresie ogrodnictwa krajobrazowego, **45** usługi portierskie, usługi świadczone przez dozorców i usługi w zakresie zapewniania ochrony.

(111) **189693** (220) 2002 12 03 (210) 258252

(151) 2007 02 26 (441) 2003 06 16

(732) PHARVET S.C. Elżbieta Chomczyńska, Włodzimierz Chomczyński, Legionowo, PL.

(540)



Kolor znaku: czarny, zielony

(531) 3.11, 24.13, 27.5, 29.1

(510), (511) **05** leki, środki dezynfekcyjne, koncentraty i dodatki paszowo-witaminowe dla zwierząt do celów leczniczych, **10** aparaty i narzędzia weterynaryjne, **31** koncentraty i dodatki paszowo-witaminowe dla zwierząt nie do celów leczniczych, **35** prowadzenie hurtowni i sklepu z: lekami, środkami dezynfekcyjnymi, koncentratami i dodatkami paszowo-witaminowymi dla zwierząt do celów leczniczych i nieleczniczych, aparatami i narzędziami weterynaryjnymi.

(111) **189694** (220) 2003 05 26 (210) 265358
(151) 2007 03 28 (441) 2003 12 01

(732) Y&R Properties GP, San Francisco, US.

(540) Y&R

(510), (511) **35** usługi reklamowe, promocyjne, usługi marketingowe, usługi dotyczące działalności gospodarczej oraz zarządzania działalnością gospodarczą, doradztwo i konsultacje w zakresie reklamy, promocji, marketingu i zarządzania przedsiębiorstwami, reklama w formie informacji publicznej, produkcja materiałów reklamowych oraz reklam radiowych i telewizyjnych, usługi w zakresie public relations, badania i analizy rynku, badania i usługi informacyjne odnoszące się do działalności gospodarczej, reklamy i marketingu, analizy i kompilacja danych statystycznych, badania mediów i konsultacje dotyczące mediów, planowanie, dokonywanie zakupów i negocjacje odnośnie powierzchni reklamowych, usługi informacyjne dotyczące wszystkich w/w usług.

(111) **189695** (220) 2003 07 21 (210) 267611
(151) 2007 04 24 (441) 2004 01 26

(732) Zakłady Farmaceutyczne Polfa-Łódź S.A., Łódź, PL.

(540) ZOLSEN

(510), (511) **05** produkty farmaceutyczne.

(111) **189696** (220) 2003 08 18 (210) 268738
(151) 2007 05 07 (441) 2004 02 23

(732) MAKARONY POLSKIE Spółka Akcyjna, Rzeszów, PL.

(540) solare

(510), (511) **30** mąka, produkty zbożowe, chleb, makaron.

(111) **189697** (220) 2004 02 18 (210) 276511
(151) 2007 02 26 (441) 2004 05 31

(732) „ICE-MASTRY” Spółka Jawna Ziębińska Maria i Ziębiński Stanisław, Czaniec, PL.

(540)



Kolor znaku: biały, czarny, szary

(531) 27.5.1, 29.1.13

(510), (511) **30** lody, lody spożywcze w proszku, sorbety jako lody, torty lodowe, rolady lodowe, jogurt mrożony, napoje chłodzące energetyczne, ciasta mrożone, cukierki, środki wiążące do lodów spożywczych, biszkopty, chałwa, herbatniki, herbatniki petit-beurre, galaretki owocowe, jadalne ozdoby do ciast, pierniki, placki, ekstrakt do celów spożywczych, sód do herbatników, suchary, syrop cukrowy do celów spożywczych, **32** napoje bezalkoholowe, soki owocowe, soki warzywne jako napoje, sorbety jako napoje.

(111) **189698** (220) 2004 04 30 (210) 280199
(151) 2007 05 17 (441) 2004 08 09

(732) SUMITOMO RUBBER INDUSTRIES, LTD., Hyogo, JP.

(540)



(531) 26.1.2, 27.5.1

(510), (511) **09** rękawice chroniące przed wypadkami lub urazami oraz rękawice stosowane w przemyśle, chroniące przed promieniowaniem rentgenowskim, **21** rękawice stosowane w gospodarstwie domowym, rękawice stosowane przy polerowaniu.

(111) **189699** (220) 2004 07 01 (210) 282626
(151) 2007 04 23 (441) 2004 10 04

(732) „LIND-POL” Spółka z ograniczoną odpowiedzialnością, Kamyk, PL.

(540) kawoszki

(510), (511) **30** biszkopty, ciasta, ciastka, wyroby cukiernicze, czekolada, batony, lody, herbatniki, słodczyce, słodczyce na choinkę, wafle, cukierki, makarony, krakersy, pierniki, bułki słodkie, żywność na bazie mąki, muesli, miód, preparaty zbożowe.

(111) **189700** (220) 2004 07 05 (210) 282787
(151) 2007 05 07 (441) 2004 10 18

(732) FABRIQUE DE MEUBLES DE COULOMBS, Coulombs, FR.

(540) PHILIPPE HUREL

(510), (511) **20** lustra, ramy do obrazów, meble, w tym: stoły, stoliki przyłóżkowe, łóżka, krzesła, fotele, komody, kredensy, biurka, stojaki, sofy, biblioteczki, taborety, konsole, minibarki, meble przystosowane do urządzeń telewizyjnych.

(111) **189701** (220) 2002 12 02 (210) 258227
(151) 2007 04 24 (441) 2003 06 16

(732) SPÓŁDZIELNIA MLECZARSKA „MICHOWIANKA „, Michów, PL.

(540)



Kolor znaku: granatowy, biały, żółty, czarny, czerwony

(531) 8.3, 25.1, 27.5, 29.1

(510), (511) **29** sery, twarogi.

(111) **189702** (220) 2003 04 22 (210) 263898
(151) 2007 05 08 (441) 2003 11 03

(732) ASA Sp. z o.o., Głubczyce, PL.

(540) heparon

(510), (511) **05** produkty farmaceutyczne stosowane przy leczeniu chorób przewodu pokarmowego, w szczególności wątroby, żywność dietetyczna do celów leczniczych, suplementy żywnościowe, dietetyczne środki spożywcze do celów leczniczych, napoje do celów leczniczych, żywność dla niemowląt, dodatki odżywcze do celów leczniczych, **39** konfekcjonowanie towarów w zakresie produktów i preparatów farmaceutycznych, żywności, napojów dietetycznych, środków spożywczych, dodatków odżywczych do celów leczniczych.

(111) **189703** (220) 2004 02 16 (210) 274605
(151) 2007 03 27 (441) 2004 05 17

(732) Przedsiębiorstwo Prywatne BOTTE Lucjan Michalak,
Głogów, PL.
(540) BOTTE
(510), (511) **35** usługi w prowadzeniu sklepu i/lub hurtowni w zakresie sprzedaży obuwia.

(111) **189704** (220) 2004 02 23 (210) 276724
(151) 2007 05 10 (441) 2004 05 31
(732) SCS POLSKA Sp. z o.o., Legnica, PL.
(540)



Kolor znaku: biały, niebieski

(531) 24.15.2, 27.5.1, 29.1.4, 29.1.6
(510), (511) **06** metalowe: pręty, profile, sztaby, wyroby wąskie i płaskie walcowane na zimno, wyroby formowane i składane na zimno, druty i rury, złącza, śruby, zawory, łańcuchy i sprężyny, rusztowania, bramy garażowe, rolety, konstrukcje stalowe, stopy żelaza i innych metali, **11** metalowe umywalki, zlewozmywaki, wanny, baterie umywalkowe i wannowe, okapy nadkuchenne, urządzenia wentylacyjne i grzewcze, **12** pojazdy samochodowe, części składowe mechanizmów sprzęgania i napędu w pojazdach, akcesoria do pojazdów, z wyjątkiem wymienionych w innych klasach, **17** z tworzyw sztucznych; wyroby profilowane, rury, złączki, króćce, zawory, **39** towarowy transport samochodowy i specjalistyczny, wypożyczanie samochodów ciężarowych.

(111) **189705** (220) 2004 04 27 (210) 279901
(151) 2007 03 01 (441) 2004 08 09
(732) ĆŚROBYG INVESTMENT Spółka z o.o., Warszawa, PL.
(540)



Kolor znaku: biały, granatowy

(531) 26.4.1, 27.5.1, 29.1.4, 29.1.6
(510), (511) **35** reklama i działalność informacyjna w zakresie budownictwa, **36** pośrednictwo przy zakupie, sprzedaży i wynajmowaniu nieruchomości, zarządzanie nieruchomościami, **37** usługi ogólnobudowlane związane z budową budynków mieszkalnych, usługi remontowe w zakresie budownictwa, usługi pomocnicze takie jak nadzór budowlany i nadzór techniczny, wykonawstwo instalacji: centralne ogrzewanie, wentylacja, wodno-kanalizacyjne, gazowe, wykonywanie instalacji elektrycznych budynków i budowli, usługi konserwatorskie i wykończeniowe w zakresie budynków, **42** projektowanie budowlane, urbanistyczne i technologiczne, doradztwo budowlane.

(111) **189706** (220) 2004 06 22 (210) 282265
(151) 2007 05 07 (441) 2004 10 04
(732) EWE Polska Spółka z o.o., Poznań, PL.
(540)



Kolor znaku: żółty, granatowy, biały

(531) 26.4.1, 26.11.3, 27.5.1, 29.1.2, 29.1.4, 29.1.6
(510), (511) **11** generatory gazu, elementy grzejne, urządzenia elektryczne do ogrzewania, piece grzewcze, wymienniki ciepła, **19** materiały niemetalowe do budowy sieci i urządzeń do dystrybucji oraz przesyłania gazu, energii elektrycznej i ciepłej, **35** usługi reklamowe,

ekspertyzy opłacalności przedsięwzięć gospodarczych oraz analizy kosztów, uzyskiwanie zezwoleń o charakterze publicznoprawnym w zakresie korzystania z sieci przemysłowych niezbędnych do dystrybucji oraz do przesyłania gazu, energii elektrycznej i ciepłej, **36** doradztwo finansowe i inwestycyjne, **37** budowa urządzeń do przetwarzania gazu w celu wytwarzania energii elektrycznej i ciepłej oraz w celu dystrybucji i przesyłania gazu, energii elektrycznej i ciepłej, budowa elektrociepłowni dla wytwarzania energii elektrycznej i ciepła zasilanych gazem, budowa sieci do dystrybucji oraz przesyłania gazu, energii elektrycznej i ciepłej, **38** usługi w zakresie połączeń telefonicznych, satelitarnych i kablowych, **39** przesyłanie i dystrybucja gazu, energii elektrycznej i ciepłej, usługi transportowe, pośrednictwo w transporcie, **40** wytwarzanie elektryczności i energii ciepłej, **42** doradztwo dotyczące zagadnień energetycznych, doradztwo budowlane oraz w zakresie ochrony środowiska, dozór i nadzór w zakresie działania urządzeń służących do minimalizacji zużycia gazu, energii elektrycznej i wody, ekspertyzy inżynierskie, projektowanie konstrukcji budowlanych, urządzeń oraz instalacji, analizy chemiczne, opracowywanie kompleksowych rozwiązań zaopatrywania w energię elektryczną, ciepło i gaz, doradztwo w zakresie minimalizowania zużycia gazu, energii elektrycznej oraz wody, usługi w zakresie informacji oraz pomocy przy wykorzystaniu urządzeń służących do minimalizowania zużycia gazu, energii elektrycznej i ciepłej.

(111) **189707** (220) 2004 06 22 (210) 282266
(151) 2007 05 07 (441) 2004 10 04
(732) EWE Polska Spółka z o.o., Poznań, PL.
(540) EWE POLSKA

(510), (511) **11** generatory gazu, elementy grzejne, urządzenia elektryczne do ogrzewania, piece grzewcze, wymienniki ciepła, **19** materiały niemetalowe do budowy sieci i urządzeń do dystrybucji oraz przesyłania gazu, energii elektrycznej i ciepłej, **35** usługi reklamowe, ekspertyzy opłacalności przedsięwzięć gospodarczych oraz analizy kosztów, uzyskiwanie zezwoleń o charakterze publicznoprawnym w zakresie korzystania z sieci przemysłowych niezbędnych do dystrybucji oraz do przesyłania gazu, energii elektrycznej i ciepłej, **36** doradztwo finansowe i inwestycyjne, **37** budowa urządzeń do przetwarzania gazu w celu wytwarzania energii elektrycznej i ciepłej oraz w celu dystrybucji i przesyłania gazu, energii elektrycznej i ciepłej, budowa elektrociepłowni dla wytwarzania energii elektrycznej i ciepła zasilanych gazem, budowa sieci do dystrybucji oraz przesyłania gazu, energii elektrycznej i ciepłej, **38** usługi w zakresie połączeń telefonicznych, satelitarnych i kablowych, **39** przesyłanie i dystrybucja gazu, energii elektrycznej i ciepłej, usługi transportowe, pośrednictwo w transporcie, **40** wytwarzanie elektryczności i energii ciepłej, **42** doradztwo dotyczące zagadnień energetycznych, doradztwo budowlane oraz w zakresie ochrony środowiska, dozór i nadzór w zakresie działania urządzeń służących do minimalizacji zużycia gazu, energii elektrycznej i wody, ekspertyzy inżynierskie, projektowanie konstrukcji budowlanych, urządzeń oraz instalacji, analizy chemiczne, opracowywanie kompleksowych rozwiązań zaopatrywania w energię elektryczną, ciepło i gaz, doradztwo w zakresie minimalizowania zużycia gazu, energii elektrycznej oraz wody, usługi w zakresie informacji oraz pomocy przy wykorzystaniu urządzeń służących do minimalizowania zużycia gazu, energii elektrycznej i ciepłej.

(111) **189708** (220) 2004 07 23 (210) 283627
(151) 2007 02 21 (441) 2004 11 02
(732) VENITA Fabryka Kosmetyków Sp. z o.o., Łódź, PL.
(540) venita henna

(510), (511) **03** preparaty kosmetyczne, upiększające, do pielęgnacji włosów, szampony, farby do włosów, płyny myjące i dezynfekujące stosowane w chemii gospodarczej.

(111) **189709** (220) 2004 08 04 (210) 284026
(151) 2007 05 07 (441) 2004 11 15
(732) G+J Gruner+Jahr Polska Sp. z o.o. & Co.
Spółka Komandytowa, Warszawa, PL.
(540) ONE

(510), (511) **16** czasopisma, gazety, wydawnictwa, broszury .

(111) **189710** (220) 2004 08 12 (210) 284274
 (151) 2007 03 13 (441) 2004 11 15
 (732) Ogólnopolskie Stowarzyszenie Producentów Świec i Zniczy,
 Iłowa, PL.
 (540)



Kolor znaku: żółty, czarny, zielony, biały
 (531) 1.15.5, 1.17.11, 26.1.2, 27.5.1, 29.1.13
 (510), (511) **04** świece choinkowe, świece, oświetleniowe paliwa,
 znicze, knoty do lamp i świec, **11** lampiony i klosze do lampionów,
16 kartonowe opakowania do lampionów i zniczy, **35** prowadzenie
 sklepu lub hurtowni ze świecami i zniczami, **42** wzornictwo przemys-
 łowe, projektowanie lampionów i zniczy.

(111) **189711** (220) 2004 08 26 (210) 284725
 (151) 2007 04 11 (441) 2004 11 29
 (732) CENTRUM MIĘSNE „MAKTON” Spółka z o.o., Warszawa, PL.
 (540) ZIEMOWIT
 (510), (511) **29** mięso, ekstrakty mięsne, wędliny, drób, ryby, dziczy-
 zna, konserwy i galarety mięsne, przetwory mięsne, oleje i tłuszcze,
30 sosy.

(111) **189712** (220) 2004 08 26 (210) 284735
 (151) 2007 03 20 (441) 2004 11 29
 (732) Browar VAN PUR Spółka z o.o., Warszawa, PL.
 (540)



Kolor znaku: jasnoniebieski, czerwony, czarny, złoty, biały
 (531) 5.3.20, 25.1.15, 26.1.1, 26.11.3, 27.5.1, 29.1.15
 (510), (511) **32** piwo, bręczka piwna, środki klarująco-konserwujące
 do piwa.

(111) **189713** (220) 2004 08 26 (210) 284736
 (151) 2007 02 26 (441) 2004 11 29
 (732) Browar VAN PUR Spółka z o.o., Warszawa, PL.
 (540)



Kolor znaku: jasnoniebieski, czerwony, czarny, złoty, biały
 (531) 5.3.20, 25.1.15, 26.1.1, 26.11.3, 27.5.1, 29.1.15

(510), (511) **32** piwo, bręczka piwna, środki klarująco-konserwujące
 do piwa.

(111) **189714** (220) 2004 08 30 (210) 284843
 (151) 2007 03 12 (441) 2004 12 13
 (732) METAL - TECH Sp. z o.o., Praszka, PL.
 (540)



Kolor znaku: niebieski, ciemnoniebieski
 (531) 17.5.1, 27.5.1, 29.1.4
 (510), (511) **07** pompy jako części maszyn lub silników, **40** obróbka
 metali.

(111) **189715** (220) 2004 08 30 (210) 284845
 (151) 2007 02 19 (441) 2004 12 13
 (732) Browar VAN PUR Sp. z o.o., Warszawa, PL.
 (540) carpatia
 (510), (511) **32** piwo, bręczka piwna, środki klarujące-konserwujące
 do piwa.

(111) **189716** (220) 2004 09 06 (210) 285119
 (151) 2007 03 05 (441) 2004 12 13
 (732) TVN S.A., Warszawa, PL.
 (540)



Kolor znaku: biały, szary, niebieski
 (531) 26.4.2, 27.5.1, 29.1.4, 29.1.6
 (510), (511) **03** środki myjące, czyszczące, piorące i wybielające, ko-
 smetyki, wyroby perfumeryjne, środki do pielęgnacji włosów, środki do
 czyszczenia zębów, **09** urządzenia i przyrządy do nagrywania, transmisji
 i reprodukcji dźwięku, obrazu, programy telewizyjne, filmy, audycje ra-
 diowe utrwalone w formie zapisanej taśmy filmowej, taśmy video, ta-
 śmy magnetycznej, dysków optycznych w wersji przystosowanej do od-
 twarzania w komputerach multimedialnych, zapisane nośniki obrazu,
 dźwięku i informacji, automaty sprzedające i mechanizmy do urządzeń
 uruchamianych przez wrzucanie monety lub żetonu, maszyny liczące,
 sprzęt przetwarzający dane, komputery, gry komputerowe, **16** papier,
 karton i wyroby z tych materiałów nie ujęte w innych klasach, druki akcy-
 densowe, kalendarze, foldery, prospekty afisze, plakaty, fotografie, na-
 leпки, publikacje drukowane, czasopisma, książki, broszury, materiały pi-
 śmienne, papeterie, torby do pakowania z papieru i tworzyw sztucznych,
 materiały szkoleniowe i instruktażowe z wyjątkiem aparatów, **25** odzież,
 odzież sportowa, obuwie, nakrycia głowy, **28** gry, zabawki i sprzęt spor-
 towy ujęte w tej klasie, gry elektroniczne inne niż komputerowe, ozdoby
 choinkowe, karty do gry, **35** usługi w zakresie reklamy: organizacja i pro-
 wadzenie kampanii reklamowych, wynajem i sprzedaż miejsca i czasu
 na cele reklamowe w środkach masowego przekazu, usługi produkcji
 audycji i filmów reklamowych dla radia, telewizji, filmu, internetu, usługi
 w zakresie dystrybucji i doręczenia prospektów i próbek reklamowych,
 organizacji pokazów i wystaw w celach reklamowych i handlowych,
 usługi badania opinii publicznej, badania rynku mediów i reklamy, usłu-
 gi prowadzenia sklepu i hurtowni wielobranżowej w zakresie sprzedaży
 odzieży, obuwia, wyrobów papierniczych, kosmetyków, chemii gospo-
 darczej, książek, czasopism, gazet, sprzętów gospodarstwa domowego,
 mebli, wyposażenia wnętrz, prowadzenie punktów sprzedaży hurtowej
 i detalicznej: odzieży, obuwia, wyrobów papierniczych, chemii gospo-
 darczej, książek, czasopism, gazet, sprzętów gospodarstwa domowe-
 go, mebli, wyposażenia wnętrz za pośrednictwem Internetu, **38** usługi
 agencji informacyjnej: zbieranie i rozpowszechnianie informacji, usługi
 rozpowszechniania programów telewizyjnych, reportaży, filmów do-
 kumentalnych i fabularnych, widowisk rozrywkowych i sportowych,
 usługi: emisji telewizyjnej i radiowej, obsługi przekazu dźwięku i obrazu,
 obsługi przekazu cyfrowego, organizowania systemów transmisyjnych

dźwięku, obrazu i sygnału cyfrowego, rozpowszechniania programów i informacji za pośrednictwem sieci informatycznych- internetu, sieci teleinformatycznych i przekazu satelitarnego, organizacja audycji z interaktywnym udziałem widzów, **41** usługi rozrywki i nauczania: organizacja rozrywkowych widowisk telewizyjnych, audycji radiowych, produkcja filmów dokumentalnych, reportaży, programów telewizyjnych, organizacji teleturniejów i konkursów, organizacji nauczania, nauczanie korespondencyjne zgodnie z zapotrzebowaniem uczestników, usługi wynajmowania studia nagraniowego, filmowego, organizacji i produkcji nagrań filmowych, dźwiękowych, usługi organizacji imprez artystycznych, estradowych, sportowych, rekreacyjnych, usługi obsługi technicznej i menedżerskiej produkcji telewizyjnej i filmowej, usługi wynajmu dekoracji, kostiumów i rekwizytów, oraz pomieszczeń do celów rozrywkowych, sprzętu telewizyjnego, radiowego, filmowego, kinematograficznego, usługi wydawnicze: publikowanie książek i innych materiałów drukowanych, udostępnianie tych publikacji za pośrednictwem internetu, organizowanie konkursów piękności, zabaw, zawodów sportowych, prowadzenie parków rozrywki, **42** usługi administrowania prawami własności intelektualnej, udzielania licencji i pośrednictwa w obrocie prawami własności intelektualnej, opracowywanie i wdrażanie programów komputerowych, usługi dotyczące oprogramowania komputerowego zawarte w tej klasie, badania w dziedzinie usług medialnych - prace badawczo-wdrożeniowe dotyczące opracowywania i wdrażania nowych technologii w dziedzinie usług medialnych, prognozy pogody, **44** usługi w zakresie higieny i troski o urodę istot ludzkich, salony fryzjerskie, salony piękności, kosmetyka, manicure, masaż, porady w zakresie dbania o urodę i zdrowie.

(111) **189717** (220) 2004 09 07 (210) 285137
 (151) 2007 03 21 (441) 2004 12 13
 (732) GE Money Bank S.A., Gdańsk, PL.
 (540)



(531) 3.6.3, 26.11.3, 27.5.1
 (510), (511) **12** sprężyny i resory dla samochodów, ambulanse, autokary, błotniki i zderzaki do samochodów, pojazdy chłodnie, drążki skrętne do pojazdów, samochody - bufety na kółkach, pojazdy furgony, hamulce do samochodów, karoserie samochodowe, koła i opony do samochodów, motocykle, mechanizmy napędowe do samochodów, podwozia i nadwozia do samochodów, pojazdy elektryczne samochodowe, silniki, przekładnie, sprzęgła i wały napędowe do samochodów, przyczepy do samochodów, samochody, szyby do pojazdów, wycieraczki do szyb samochodowych.

(111) **189718** (220) 2004 09 07 (210) 285138
 (151) 2007 03 21 (441) 2004 12 13
 (732) GE Money Bank S.A., Gdańsk, PL.
 (540) GEPARD ZDROWE SAMOCHODY

(510), (511) **12** sprężyny i resory dla samochodów, ambulanse, autokary, błotniki i zderzaki do samochodów, pojazdy chłodnie, drążki skrętne do pojazdów, samochody - bufety na kółkach, pojazdy furgony, hamulce do samochodów, karoserie samochodowe, koła i opony do samochodów, motocykle, mechanizmy napędowe do samochodów, podwozia i nadwozia do samochodów, pojazdy elektryczne samochodowe, silniki, przekładnie, sprzęgła i wały napędowe do samochodów, przyczepy do samochodów, samochody, szyby do pojazdów, wycieraczki do szyb samochodowych, **36** usługi w zakresie: bankowości, emisji bonów wartościowych, doradztwa w sprawach finansowych i ubezpieczeniowych, emisji kart kredytowych, operacji finansowych, pośrednictwa giełdowego, gwarancji, informacji bankowej, inwestycji kapitałowych, lokat kapitałowych, obsługi kart debetowych i kart kredytowych, kredytowania, operacji bankowych, opłat ratalnych, pośrednictwa maklerskiego na giełdach, powiernictwa, finansowania pożyczek, obsługi kredytowej sprzedaży samochodów, transakcji finansowych, transferu elektronicznego środków finansowych, ubezpieczeń, pożyczek pod zastaw.

(111) **189719** (220) 2004 09 14 (210) 285383
 (151) 2007 03 27 (441) 2004 12 27
 (732) TVN Spółka Akcyjna, Warszawa, PL.

(540)



Kolor znaku: zielony i odcienie, żółty

(531) 24.17.1, 27.5.1, 29.1.12

(510), (511) **03** środki myjące, czyszczące, piorące i wybielające, kosmetyki, wyroby perfumeryjne, środki do pielęgnacji włosów, środki do czyszczenia zębów, **09** urządzenia i przyrządy do nagrywania, transmisji i reprodukcji dźwięku, obrazu, programy telewizyjne, filmy, audycje radiowe utrwalone w formie zapisanej taśmy filmowej, taśmy video, taśmy magnetycznej, dysków optycznych w wersji przystosowanej do odtwarzania w komputerach multimedialnych, zapisane nośniki obrazu, dźwięku i informacji, automaty sprzedające i mechanizmy do urządzeń uruchamianych przez wrzucanie monety lub żetonu, maszyny liczące, sprzęt przetwarzający dane, komputery, gry komputerowe, **16** papier, karton i wyroby z tych materiałów nie ujęte w innych klasach, druki akcydensowe, kalendarze, foldery, prospekty afisze, plakaty, fotografie, nalepki, publikacje drukowane, czasopisma, książki, broszury, materiały piśmienne, papeterie, torby do pakowania z papieru i tworzyw sztucznych, materiały szkoleniowe i instruktażowe z wyjątkiem aparatów, **25** odzież, odzież sportowa, obuwie, nakrycia głowy, **28** gry, zabawki i sprzęt sportowy ujęte w tej klasie, gry elektroniczne inne niż komputerowe, ozdoby choinkowe, karty do gry, **35** usługi w zakresie reklamy: organizacja i prowadzenie kampanii reklamowych, wynajmem i sprzedaż miejsca i czasu na cele reklamowe w środkach masowego przekazu, usługi produkcji audycji i filmów reklamowych dla radia, telewizji, filmu, internetu, usługi w zakresie dystrybucji i doręczania prospektów i próbek reklamowych, organizacji pokazów i wystaw w celach reklamowych i handlowych, usługi badania opinii publicznej, badania rynku mediów i reklam, usługi prowadzenia sklepu i hurtowni wielobranżowej w zakresie sprzedaży odzieży, obuwia, wyrobów papierniczych, kosmetyków, chemii gospodarczej, książek, czasopism, gazet, sprzętów gospodarstwa domowego, mebli, wyposażenia wnętrz, prowadzenie punktów sprzedaży hurtowej i detalicznej: odzieży, obuwia, wyrobów papierniczych, chemii gospodarczej, książek, czasopism, gazet, sprzętów gospodarstwa domowego, mebli, wyposażenia wnętrz za pośrednictwem Internetu, **38** usługi agencji informacyjnej: zbieranie i rozpowszechnianie informacji, usługi rozpowszechniania programów telewizyjnych, reportaży, filmów dokumentalnych i fabularnych, widowisk rozrywkowych i sportowych, usługi: emisji telewizyjnej i radiowej, obsługi przekazu dźwięku i obrazu, obsługi przekazu cyfrowego, organizowania systemów transmisyjnych dźwięku, obrazu i sygnału cyfrowego, rozpowszechniania programów i informacji za pośrednictwem sieci informatycznych - internetu, sieci teleinformatycznych i przekazu satelitarnego, organizacja audycji z interaktywnym udziałem widzów, **41** usługi rozrywki i nauczania: organizacja rozrywkowych widowisk telewizyjnych, audycji radiowych, produkcja filmów dokumentalnych, reportaży, programów telewizyjnych, organizacji teleturniejów i konkursów, organizacji nauczania, nauczanie korespondencyjne zgodnie z zapotrzebowaniem uczestników, usługi wynajmowania studia nagraniowego, filmowego, organizacji i produkcji nagrań filmowych, dźwiękowych, usługi organizacji imprez artystycznych, estradowych, sportowych, rekreacyjnych, usługi obsługi technicznej i menedżerskiej produkcji telewizyjnej i filmowej, usługi wynajmu dekoracji, kostiumów i rekwizytów, oraz pomieszczeń do celów rozrywkowych, sprzętu telewizyjnego, radiowego, filmowego, kinematograficznego, usługi wydawnicze: publikowanie książek i innych materiałów drukowanych, udostępnianie tych publikacji za pośrednictwem internetu, organizowanie konkursów piękności, zabaw, zawodów sportowych, prowadzenie parków rozrywki, **42** usługi administrowania prawami własności intelektualnej, udzielania licencji i pośrednictwa w obrocie prawami własności intelektualnej, opracowywanie i wdrażanie programów komputerowych, usługi dotyczące oprogramowania komputerowego zawarte w tej klasie, badania w dziedzinie usług medialnych - prace badawczo-wdrożeniowe dotyczące opracowywania i wdrażania nowych technologii w dziedzinie usług medialnych, prognozy pogody.

(111) **189720** (220) 2004 09 14 (210) 285384
 (151) 2007 03 27 (441) 2004 12 27

(732) TVN Spółka Akcyjna, Warszawa, PL.
(540)



Kolor znaku: biały, czarny, niebieski i odcienie, brązowy i odcienie, pomarańczowy i odcienie

(531) 26.1.1, 27.5.1, 29.1.15

(510), (511) **03** środki myjące, czyszczące, piorące i wybielające, kosmetyki, wyroby perfumeryjne, środki do pielęgnacji włosów, środki do czyszczenia zębów, **09** urządzenia i przyrządy do nagrywania, transmisji i reprodukcji dźwięku, obrazu, programy telewizyjne, filmy, audycje radiowe utrwalone w formie zapisanej taśmy filmowej, taśmy video, taśmy magnetycznej, dysków optycznych w wersji przystosowanej do odtwarzania w komputerach multimedialnych, zapisane nośniki obrazu, dźwięku i informacji, automaty sprzedające i mechanizmy do urządzeń uruchamianych przez wrzucanie monety lub zetonu, maszyny liczące, sprzęt przetwarzający dane, komputery, gry komputerowe, **16** papier, karton i wyroby z tych materiałów nie ujęte w innych klasach, druki akcydensowe, kalendarze, foldery, prospekty afisze, plakaty, fotografie, nalepki, publikacje drukowane, czasopisma, książki, broszury, materiały piśmienne, papeterie, torby do pakowania z papieru i tworzyw sztucznych, materiały szkoleniowe i instruktażowe z wyjątkiem aparatów, **25** odzież, odzież sportowa, obuwie, nakrycia głowy, **28** gry, zabawki i sprzęt sportowy ujęte w tej klasie, gry elektroniczne inne niż komputerowe, ozdoby choinkowe, karty do gry, **35** usługi w zakresie reklamy: organizacja i prowadzenie kampanii reklamowych, wynajem i sprzedaż miejsca i czasu na cele reklamowe w środkach masowego przekazu, usługi produkcji audycji i filmów reklamowych dla radia, telewizji, filmu, internetu, usługi w zakresie dystrybucji i doręczania prospektów i próbek reklamowych, organizacji pokazów i wystaw w celach reklamowych i handlowych, usługi badania opinii publicznej, badania rynku mediów i reklamy, usługi prowadzenia sklepu i hurtowni wielobranżowej w zakresie sprzedaży odzieży, obuwia, wyrobów papierniczych, kosmetyków, chemii gospodarczej, książek, czasopism, gazet, sprzętów gospodarstwa domowego, mebli, wyposażenia wnętrz, prowadzenie punktów sprzedaży hurtowej i detalicznej: odzieży, obuwia, wyrobów papierniczych, chemii gospodarczej, książek, czasopism, gazet, sprzętów gospodarstwa domowego, mebli, wyposażenia wnętrz za pośrednictwem Internetu, **38** usługi agencji informacyjnej: zbieranie i rozpowszechnianie informacji, usługi rozpowszechniania programów telewizyjnych, reportaży, filmów dokumentalnych i fabularnych, widowisk rozrywkowych i sportowych, usługi: emisji telewizyjnej i radiowej, obsługi przekazu dźwięku i obrazu, obsługi przekazu cyfrowego, organizowania systemów transmisyjnych dźwięku, obrazu i sygnału cyfrowego, rozpowszechniania programów i informacji za pośrednictwem sieci informatycznych - internetu, sieci teleinformatycznych i przekazu satelitarnego, organizacja audycji z interaktywnym udziałem widzów, **41** usługi rozrywki i nauczania: organizacja rozrywkowych widowisk telewizyjnych, audycji radiowych, produkcja filmów dokumentalnych, reportaży, programów telewizyjnych, organizacji teleturniejów i konkursów, organizacji nauczania, nauczanie korespondencyjne zgodnie z zapotrzebowaniem uczestników, usługi wynajmowania studia nagraniowego, filmowego, organizacji i produkcji nagrań filmowych, dźwiękowych, usługi organizacji imprez artystycznych, estradowych, sportowych, rekreacyjnych, usługi obsługi technicznej i menedżerskiej produkcji telewizyjnej i filmowej, usługi wynajmu dekoracji, kostiumów i rekwizytów, oraz pomieszczeń do celów rozrywkowych, sprzętu telewizyjnego, radiowego, filmowego, kinematograficznego, usługi wydawnicze: publikowanie książek i innych materiałów drukowanych, udostępnianie tych publikacji za pośrednictwem internetu, organizowanie konkursów piękności, zabaw, zawodów sportowych, prowadzenie parków rozrywki, **42** usługi administrowania prawami własności intelektualnej, udzielania licencji i pośrednictwa w obrocie prawami własności intelektualnej, opracowywanie i wdrażanie programów komputerowych, usługi dotyczące oprogramowania komputerowego zawarte w tej klasie, badania w dziedzinie usług medialnych - prace badawczo-wdrożeniowe dotyczące opracowywania i wdrażania nowych technologii w dziedzinie usług medialnych, prognozy pogody.

(111) **189721** (220) 2004 09 14 (210) 285385
(151) 2007 03 27 (441) 2004 12 27
(732) TVN Spółka Akcyjna, Warszawa, PL.
(540)



Kolor znaku: fioletowy, szary, czarny, czerwony

(531) 26.4.1, 27.5.1, 29.1.14

(510), (511) **03** środki myjące, czyszczące, piorące i wybielające, kosmetyki, wyroby perfumeryjne, środki do pielęgnacji włosów, środki do czyszczenia zębów, **09** urządzenia i przyrządy do nagrywania, transmisji i reprodukcji dźwięku, obrazu, programy telewizyjne, filmy, audycje radiowe utrwalone w formie zapisanej taśmy filmowej, taśmy video, taśmy magnetycznej, dysków optycznych w wersji przystosowanej do odtwarzania w komputerach multimedialnych, zapisane nośniki obrazu, dźwięku i informacji, automaty sprzedające i mechanizmy do urządzeń uruchamianych przez wrzucanie monety lub zetonu, maszyny liczące, sprzęt przetwarzający dane, komputery, gry komputerowe, **16** papier, karton i wyroby z tych materiałów nie ujęte w innych klasach, druki akcydensowe, kalendarze, foldery, prospekty afisze, plakaty, fotografie, nalepki, publikacje drukowane, czasopisma, książki, broszury, materiały piśmienne, papeterie, torby do pakowania z papieru i tworzyw sztucznych, materiały szkoleniowe i instruktażowe z wyjątkiem aparatów, **25** odzież, odzież sportowa, obuwie, nakrycia głowy, **28** gry, zabawki i sprzęt sportowy ujęte w tej klasie, gry elektroniczne inne niż komputerowe, ozdoby choinkowe, karty do gry, **35** usługi w zakresie reklamy: organizacja i prowadzenie kampanii reklamowych, wynajem i sprzedaż miejsca i czasu na cele reklamowe w środkach masowego przekazu, usługi produkcji audycji i filmów reklamowych dla radia, telewizji, filmu, internetu, usługi w zakresie dystrybucji i doręczania prospektów i próbek reklamowych, organizacji pokazów i wystaw w celach reklamowych i handlowych, usługi badania opinii publicznej, badania rynku mediów i reklamy, usługi prowadzenia sklepu i hurtowni wielobranżowej w zakresie sprzedaży odzieży, obuwia, wyrobów papierniczych, kosmetyków, chemii gospodarczej, książek, czasopism, gazet, sprzętów gospodarstwa domowego, mebli, wyposażenia wnętrz, prowadzenie punktów sprzedaży hurtowej i detalicznej: odzieży, obuwia, wyrobów papierniczych, chemii gospodarczej, książek, czasopism, gazet, sprzętów gospodarstwa domowego, mebli, wyposażenia wnętrz za pośrednictwem Internetu, **38** usługi agencji informacyjnej: zbieranie i rozpowszechnianie informacji, usługi rozpowszechniania programów telewizyjnych, reportaży, filmów dokumentalnych i fabularnych, widowisk rozrywkowych i sportowych, usługi: emisji telewizyjnej i radiowej, obsługi przekazu dźwięku i obrazu, obsługi przekazu cyfrowego, organizowania systemów transmisyjnych dźwięku, obrazu i sygnału cyfrowego, rozpowszechniania programów i informacji za pośrednictwem sieci informatycznych - internetu, sieci teleinformatycznych i przekazu satelitarnego, organizacja audycji z interaktywnym udziałem widzów, **41** usługi rozrywki i nauczania: organizacja rozrywkowych widowisk telewizyjnych, audycji radiowych, produkcja filmów dokumentalnych, reportaży, programów telewizyjnych, organizacji teleturniejów i konkursów, organizacji nauczania, nauczanie korespondencyjne zgodnie z zapotrzebowaniem uczestników, usługi wynajmowania studia nagraniowego, filmowego, organizacji i produkcji nagrań filmowych, dźwiękowych, usługi organizacji imprez artystycznych, estradowych, sportowych, rekreacyjnych, usługi obsługi technicznej i menedżerskiej produkcji telewizyjnej i filmowej, usługi wynajmu dekoracji, kostiumów i rekwizytów, oraz pomieszczeń do celów rozrywkowych, sprzętu telewizyjnego, radiowego, filmowego, kinematograficznego, usługi wydawnicze: publikowanie książek i innych materiałów drukowanych, udostępnianie tych publikacji za pośrednictwem internetu, organizowanie konkursów piękności, zabaw, zawodów sportowych, prowadzenie parków rozrywki, **42** usługi administrowania prawami własności intelektualnej, udzielania licencji i pośrednictwa w obrocie prawami własności intelektualnej, opracowywanie i wdrażanie programów komputerowych, usługi dotyczące oprogramowania komputerowego zawarte w tej klasie, badania w dziedzinie usług medialnych

- prace badawczo-wdrożeniowe dotyczące opracowywania i wdrażania nowych technologii w dziedzinie usług medialnych, prognozy pogody.

(111) **189722** (220) 2004 10 02 (210) 286094
 (151) 2007 03 16 (441) 2005 01 10
 (732) TVN Spółka Akcyjna, Warszawa, PL.
 (540)



Kolor znaku: biały, czarny, czerwony, pomarańczowy i odcienie (531) 26.4.2, 26.4.8, 27.5.1, 29.1.1, 29.1.6, 29.1.8 (510), (511) **03** środki myjące, czyszczące, piorące i wybielające, kosmetyki, wyroby perfumeryjne, środki do pielęgnacji włosów, środki do czyszczenia zębów, **09** urządzenia i przyrządy do nagrywania, transmisji i reprodukcji dźwięku, obrazu, programy telewizyjne, filmy, audycje radiowe utrwalone w formie zapisanej taśmy filmowej, taśmy video, taśmy magnetycznej, dysków optycznych w wersji przystosowanej do odtwarzania w komputerach multimedialnych, zapisane nośniki obrazu, dźwięku i informacji, automaty sprzedające i mechanizmy do urządzeń uruchamianych przez wrzucenie monety lub żetonu, maszyny liczące, sprzęt przetwarzający dane, komputery, gry komputerowe, **16** papier, karton i wyroby z tych materiałów nie ujęte w innych klasach, druki akcydensowe, kalendarze, foldery, prospekty, afisze, plakaty, fotografie, nalepki, publikacje drukowane, czasopisma, książki, broszury, materiały pismienne, papeteria, torby do pakowania z papieru i tworzyw sztucznych, materiały szkoleniowe i instruktażowe (z wyjątkiem aparatów), **25** odzież, odzież sportowa, obuwie, nakrycia głowy, **28** gry, zabawki i sprzęt sportowy ujęte w tej klasie, gry elektroniczne inne niż komputerowe, ozdoby choinkowe, karty do gry, **35** usługi w zakresie reklamy: organizacja i prowadzenie kampanii reklamowych, wynajem i sprzedaż miejsca i czasu na cele reklamowe w środkach masowego przekazu, usługi produkcji audycji i filmów reklamowych dla radia, telewizji, filmu, internetu, usługi w zakresie dystrybucji i doręczania prospektów i próbek reklamowych, organizacji pokazów i wystaw, usługi badania opinii publicznej, badania rynku mediów i reklamy, usługi prowadzenia sklepu i hurtowni wielobranżowej w zakresie: odzieży, obuwia, wyrobów papierniczych, kosmetyków, chemii gospodarczej, książek, czasopism, gazet, sprzętów gospodarstwa domowego, mebli, wyposażenia wnętrz, prowadzenie sklepu internetowego polegające na zgrupowaniu na rzecz osób trzecich różnych towarów pozwalające nabywcy wygodnie oglądać i kupować te towary za pośrednictwem sieci teleinformatycznej, internetu, **38** usługi agencji informacyjnej: zbieranie i rozpowszechnianie informacji, usługi rozpowszechniania programów telewizyjnych, reportaży, filmów dokumentalnych i fabularnych, widowisk rozrywkowych i sportowych, usługi: emisji telewizyjnej i radiowej, obsługi przekazu dźwięku i obrazu, obsługi przekazu cyfrowego, organizowania systemów transmisyjnych dźwięku, obrazu i sygnału cyfrowego, rozpowszechniania programów i informacji za pośrednictwem sieci informatycznych - internetu, sieci teleinformatycznych i przekazu satelitarne, organizacja audycji z interaktywnym udziałem widzów, **41** usługi rozrywki i nauczania: organizacja rozrywkowych widowisk telewizyjnych, audycji radiowych, produkcja filmów dokumentalnych, reportaży, programów telewizyjnych, organizacji teleturniejów i konkursów, organizacji nauczania, nauczanie korespondencyjne zgodnie z zapotrzebowaniem uczestników, usługi wynajmowania studia nagraniowego, filmowego, organizacji i produkcji nagrań filmowych, dźwiękowych, usługi organizacji imprez artystycznych, estradowych, sportowych, rekreacyjnych, usługi obsługi technicznej i menedżerskiej produkcji telewizyjnej i filmowej, usługi wynajmu dekoracji, kostiumów i rekwizytów oraz pomieszczeń do celów rozrywkowych, sprzętu telewizyjnego, radiowego, filmowego, kinematograficznego, usługi wydawnicze: publikowanie książek i innych materiałów drukowanych, udostępnianie tych publikacji za pośrednictwem internetu, organizowanie konkursów piękności, zabaw, zawodów sportowych, prowadzenie parków rozrywki, **42** usługi administrowania prawami własności intelektualnej, udzielania licencji i pośrednictwa w obrocie prawami własności intelektualnej, opracowywanie i wdrażanie programów kom-

puterowych, oprogramowanie komputerowe, badania w dziedzinie usług medialnych, prognozy pogody.

(111) **189723** (220) 2004 10 07 (210) 286260
 (151) 2007 03 13 (441) 2005 01 10
 (732) POLOmarket Sp. z o.o., Giebnia, PL.
 (540)

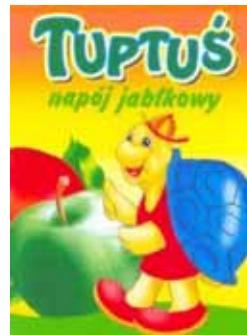

Kolor znaku: pomarańczowy, żółty, jasnożółty, zielony, niebieski, biały, granatowy, brązowy, czerwony, czarny (531) 3.11.11, 5.7.13, 25.1.15, 27.5.1, 29.1.14 (510), (511) **32** napoje owocowe.

(111) **189724** (220) 2004 10 07 (210) 286264
 (151) 2007 03 13 (441) 2005 01 10
 (732) POLOmarket Sp. z o.o., Giebnia, PL.
 (540)



Kolor znaku: różowy, biały, granatowy, jasnorożowy, błękitny (531) 2.3.1, 25.1.15, 25.7.1, 25.7.2, 27.5.1, 29.1.11 (510), (511) **05** podpaski higieniczne.

(111) **189725** (220) 2004 10 07 (210) 286273
 (151) 2007 02 26 (441) 2005 01 10
 (732) LAFARGE PLATERS, Avinion, FR.

(540) 4AK
 (510), (511) **19** materiały budowlane niemetalowe, zaprawy tynkarskie i wyroby wytworzone w całości lub częściowo z zapraw tynkarskich, okładziny tynkowe.

(111) **189726** (220) 2004 10 08 (210) 286345
 (151) 2007 03 22 (441) 2005 01 10
 (732) „JAN-POL” Spółka Akcyjna, Kraków, PL.
 (540)



Kolor znaku: czarny, żółty, czerwony (531) 2.1.20, 2.1.22, 24.9.2, 27.5.1, 29.1.13

(510), (511) **16** katalogi, prospekty, reprodukcje graficzne, fotografie, publikacje, plakaty, artykuły papiernicze, papier listowy i do pakowania, opakowania kartonowe, torby, worki, koperty i woreczki z papieru i tworzyw sztucznych, wizytówki, nalepki, naklejki, wyroby z kartonu, pudła i pudełka tekturowe lub papierowe, kalendarze, kalkomanie, druki do wypełniania, broszury, taśmy przyklepne do celów biurowych lub domowych, zawiadomienia, albumy, rysunki, ręczniki papierowe, serwetki i chusteczki papierowe, szylidy kartonowe, bannery z folii z tworzyw sztucznych, kartki z życzeniami i okolicznościowe, teczki papierowe i z tworzyw sztucznych, zeszyty, **35** usługi w zakresie reklamy, promocja sprzedaży usług turystycznych dla osób trzecich, przekazywanie informacji handlowej, prezentowanie i zgrupowanie towarów pozwalające nabywcy wygodnie je wybierać i kupować w punktach sprzedaży detalicznej i hurtowej z artykułami papierniczymi, pamiątkowymi i usługami turystycznymi, rozpoznawanie materiałów reklamowych, informowanie w internecie i zawieranie umów na odległość, organizowanie wystaw handlowych i reklamowych, **39** organizowanie wycieczek, rezerwowanie miejsc na wycieczki, turystyka, agencje turystyczne, zwiedzanie turystyczne, pilotowanie wycieczek, transport pasażerski, informacja o transporcie, pośrednictwo w transporcie pasażerskim, wypożyczenie pojazdów, **41** informacja o imprezach, organizowanie, obsługa i prowadzenie konferencji, kongresów, sympozjów, zjazdów, rozrywki, organizowanie i rezerwacja miejsc na spektakle i imprezy powtarzalne.

(111) **189727** (220) 2004 10 21 (210) 286824
 (151) 2007 04 03 (441) 2005 01 24
 (732) Przedsiębiorstwo Produkcyjno-Handlowo-Usługowe „KARNIX” Grzegorz Wykowski, Kleszewo, PL.
 (540) KARMIX

(510), (511) **20** bambus, dekoracje, gabloty, karnisze, kółka do zasłon, kwietniki, leżaki, ramy do obrazów, wyroby stolarstwa meblowego, wieszaki na ubrania, zasłony z koralików, bambusa, plecionek.

(111) **189728** (220) 2004 10 22 (210) 286860
 (151) 2007 05 21 (441) 2005 01 24
 (732) FORM-PAT Sp. z o.o., Szczecin, PL.
 (540)

AquaClean FP

(531) 27.5.1

(510), (511) **11** instalacje do oczyszczania wód ściekowych, urządzenia do oczyszczania ścieków, urządzenia do klarowania ścieków, instalacje do uzdatniania wody, urządzenia do oczyszczania wody, **37** naprawa i konserwacja instalacji i urządzeń do oczyszczania ścieków, nadzór budowlany w zakresie wykonawstwa i eksploatacji instalacji i urządzeń do oczyszczania ścieków, zastępstwo inwestycyjne w zakresie nadzoru i kierowania pracami budowlanymi na zlecenie inwestora, **40** niszczenie odpadów, unieszkodliwianie odpadów, recykling odpadków i odpadów, uzdatnianie wody, oczyszczanie ścieków przemysłowych i komunalnych, **42** projektowanie instalacji i urządzeń do oczyszczania ścieków, projektowanie w zakresie zagospodarowania i unieszkodliwiania odpadów, wysypisk, rekultywacji terenów zdewastowanych, doradztwo w zakresie technik ochrony środowiska naturalnego.

(111) **189729** (220) 2004 10 22 (210) 286893
 (151) 2007 02 26 (441) 2005 01 24
 (732) DSH Inc., Concord, CA.
 (540)



Kolor znaku: granatowy

(531) 26.11.3, 27.5.1, 29.1.4

(510), (511) **06** belki metalowe, zbrojenie betonu metalowe, blacha w arkuszach, boazeria metalowa, konstrukcje budowlane metalowe,

barierki metalowe, bramy metalowe, przewody metalowe nieelektryczne, rury, dachówki metalowe, pokrycia dachowe metalowe, drabiny metalowe, drut z metali nieszlachetnych, osprzęt do drzwi metalowy, drzwi metalowe, drzwi składane metalowe, futryny do drzwi metalowe, haki metalowe, kable metalowe nieelektryczne, kątowniki metalowe, klamki do drzwi metalowe, klucze, kratownice, listwy metalowe, listwy metalowe drzwi przesuwanych, liny metalowe, osprzęt do mebli metalowy, narożniki metalowe dla budownictwa, odrzwia metalowe, ograniczniki metalowe, osprzęt do okien metalowy, okna metalowe, okucia dla budownictwa metalowe, ościeżnice metalowe, panele, kasetony metalowe dla budownictwa, płyty konstrukcyjne metalowe, prowadnice do drzwi przesuwanych z metalu, przewody metalowe, ramy do okien metalowe, rolety zewnętrzne metalowe, rusztowania metalowe, rynny metalowe, słupy metalowe, szalunki do betonu metalowe, ścianki szczelne metalowe, szyny, śruby metalowe, taśmy metalowe, palety transportowe metalowe, wsporniki metalowe, wykładziny metalowe, zamki, zasuwki, zawiasy metalowe, żaluzje metalowe, **19** altany, balustrady niemetalowe, belki niemetalowe, boazeria niemetalowa, konstrukcje budowlane niemetalowe, pokrycia dachowe niemetalowe, dachówka niemetalowa, drzwi niemetalowe, futryny drzwiowe niemetalowe, płyty drzwiowe niemetalowe, forniry, gzymsy niemetalowe, konstrukcyjne elementy niemetalowe dla budownictwa, kraty, kształtowniki niemetalowe, listwy niemetalowe, listwy drzwi przesuwanych niemetalowe, nadproża niemetalowe, ogrodzenia niemetalowe, ramy okienne niemetalowe, okiennice niemetalowe, okładziny drewniane, okna niemetalowe, płyty budowlane niemetalowe, podpory niemetalowe, profile niemetalowe drzwi przesuwanych, rury niemetalowe, rusztowania niemetalowe, rynny niemetalowe, składane drzwi niemetalowe, ściany niemetalowe, okładziny ścienne niemetalowe, okna witrażowe, zbrojenia niemetalowe dla budownictwa, żaluzje niemetalowe, **20** meble, lustra, ramy do obrazów, listwy do oprawy obrazów, gabloty, karnisze do zasłon, osprzęt do okien i drzwi niemetalowy, palety transportowe niemetalowe, półki magazynowe, słupy niemetalowe, szyny do zasłon, haki do zasłon, zawiasy niemetalowe, **37** usługi budowlano-remontowe i naprawy, montaż ścian przesuwanych, montaż szaf wnęgowych.

(111) **189730** (220) 2004 10 26 (210) 287013
 (151) 2007 04 27 (441) 2005 02 07
 (732) Zakład Produkcji Cukierniczej „KA-MAJ” Spółka z o.o. Zakład Pracy Chronionej, Płońsk, PL.
 (540)

Kamajki

(531) 27.5.1

(510), (511) **30** pieczywo cukiernicze, ciastka.

(111) **189731** (220) 2004 10 26 (210) 287016
 (151) 2007 04 27 (441) 2005 02 07
 (732) Zakład Produkcji Cukierniczej „KA-MAJ” Spółka z o.o. Zakład Pracy Chronionej, Płońsk, PL.
 (540)

Sunny Cake

(531) 27.5.1

(510), (511) **30** pieczywo cukiernicze, ciastka.

(111) **189732** (220) 2004 10 26 (210) 287017
 (151) 2007 04 27 (441) 2005 02 07
 (732) Zakład Produkcji Cukierniczej „KA-MAJ” Spółka z o.o. Zakład Pracy Chronionej, Płońsk, PL.
 (540)

Dekamki

(531) 27.5.1

(510), (511) **30** pieczywo cukiernicze, ciastka.

(111) **189733** (220) 2004 11 08 (210) 287483
 (151) 2007 03 21 (441) 2005 02 21
 (732) E.R. Squibb & Sons, L.L.C., Princeton, US.
 (540) GRANUFLEX SIGNAL
 (510), (511) **05** bandaże i opatrunki medyczne i chirurgiczne.

(111) **189734** (220) 2004 11 15 (210) 287604
 (151) 2007 03 21 (441) 2005 02 21
 (732) POLOmarket Sp. z o.o., Giebni, PL.
 (540)



Kolor znaku: czarny, brązowy, beżowy, kremowy, jasnooliwkowy, szary, czerwony, biały
 (531) 11.3.14, 24.3.1, 25.1.1, 27.5.1, 29.1.15
 (510), (511) **30** herbata.

(111) **189735** (220) 2004 11 19 (210) 287901
 (151) 2007 03 06 (441) 2005 02 21
 (732) TVN Spółka Akcyjna, Warszawa, PL.
 (540)



Kolor znaku: jasnozielony, różowo-fioletowy
 (531) 26.1.2, 27.5.1, 29.1.1, 29.1.3
 (510), (511) **03** środki myjące, czyszczące, piorące i wybielające, kosmetyki, wyroby perfumeryjne, środki do pielęgnacji włosów, środki do czyszczenia zębów, **09** urządzenia i przyrządy do nagrywania, transmisji i reprodukcji dźwięku, obrazu, programy telewizyjne, filmy, audycje radiowe utrwalone w formie zapisanej taśmy filmowej, taśmy video, taśmy magnetycznej, dysków optycznych w wersji przystosowanej do odtwarzania w komputerach multimedialnych, zapisane nośniki obrazu, dźwięku i informacji, automaty sprzedające i mechanizmy do urządzeń uruchamianych przez wrzucenie monety lub żetonu, maszyny liczące, sprzęt przetwarzający dane, komputery, gry komputerowe, **16** papier, karton i wyroby z tych materiałów nie ujęte w innych klasach, druki akcydensowe, kalendarze, foldery, prospekty, afisze, plakaty, fotografie, nalepki, publikacje drukowane, czasopisma, książki, broszury, materiały piśmienne, papeterie, torby do pakowania z papieru i tworzyw sztucznych, materiały szkoleniowe i instruktażowe (z wyjątkiem aparatów), **25** odzież, odzież sportowa, obuwie, nakrycia głowy, **28** gry, zabawki i sprzęt sportowy ujęte w tej klasie, gry elektroniczne inne niż komputerowe i telewizyjne, ozdoby choinkowe, karty do gry, **35** usługi w zakresie reklamy: organizacja i prowadzenie kampanii reklamowych, wynajem i sprzedaż miejsca i czasu na cele reklamowe w środkach masowego przekazu, usługi produkcji audycji i filmów reklamowych dla radia, telewizji, filmu, internetu, usługi w zakresie dystrybucji i doręczania prospektów i próbek reklamowych, organizacji pokazów i wystaw w celach reklamowych lub handlowych, usługi badania opinii publicznej, badania rynku mediów i reklamy, prowadzenie sklepu i hurtowni wielobranżowej z odzieżą, obuwiem, wyrobami papierniczymi, kosmetykami, chemią gospodarczą, książkami, czasopismami, gazetami, sprzętami gospodarstwa domowego, meblami, wyposażeniem wnętrz, prowadzenie sklepu internetowego polegające na zgrupowaniu na rzecz osób trzecich w/w towarów pozwalające nabywcy wygodnie oglądać i kupować te towary za pośrednictwem sieci teleinformatycznej i internetu, **38** usługi agencji informacyjnej: zbieranie i rozpowszechnianie informacji, usługi transmisji programów telewizyjnych, reportaży, filmów dokumentalnych i fabularnych, widowisk rozrywkowych i sportowych, usługi: emisji telewizyjnej i radiowej, obsługi przekazu dźwięku i obrazu, obsługi przekazu cyfrowego, organizowania systemów transmisyjnych dźwięku, obrazu i sygnału cyfrowego, przekazu programów i informacji za pośrednictwem sieci informatycznych - internetu, sieci teleinformatycznych i przekazu satelitarne, organizacja audycji z interaktywnym udziałem widzów, **41** usługi rozrywki i nauczania: organizacja rozrywkowych widowisk telewizyjnych, audycji radiowych, produkcja filmów dokumentalnych, reportaży, programów telewizyjnych, organizacji teleturniejów i konkursów, organizacji nauczania, nauczanie korespondencyjne zgodnie z zapotrzebowaniem uczestników, usługi wynajmowania studia nagraniowego, filmowego, organizacji i produkcji nagrań filmowych, dźwiękowych, usługi organizacji imprez artystycznych, estradowych, sportowych, rekreacyjnych, obsługa techniczna i organizacyjna produkcji telewizyjnej i filmowej, usługi wynajmu dekoracji, kostiumów i rekwizytów oraz pomieszczeń do celów rozrywkowych, sprzętu telewizyjnego, radiowego, filmowego, kinematograficznego, usługi wydawnicze: publikowanie książek i innych materiałów drukowanych niereklamowych, udostępnianie tych publikacji za pośrednictwem internetu, organizowanie konkursów piękności, zabaw, zawodów sportowych, prowadzenie parków rozrywki, **42** usługi administrowania prawami własności intelektualnej, udzielania licencji i pośrednictwa w obrocie prawami własności intelektualnej, opracowywanie i wdrażanie programów komputerowych, programowanie komputerowe, prace badawczo-wdrożeniowe dotyczące opracowywania i wdrażania nowych technologii w dziedzinie usług medialnych, prognozy pogody, porady w zakresie mody, **44** usługi w zakresie higieny i troski o urodę istot ludzkich, salony fryzjerskie, salony piękności, kosmetyka, manicure, masaże, porady w zakresie dbania o urodę i zdrowie.

(111) **189736** (220) 2004 12 06 (210) 288493
 (151) 2007 02 21 (441) 2005 03 21
 (732) Gorsciarstwo, Barbara Jurkian, Legnica, PL.
 (540)



Kolor znaku: czerwony, czarny
 (531) 27.5.1, 29.1.1, 29.1.8
 (510), (511) **25** bielizna damska, biustonosze, body, gorsety, gorseciki, majtki, figi, halki, koszulki, komplety szyfonowe, tiulowe i satynowe bielizny osobistej, bielizna korygująca, bielizna dla kobiet w ciąży, bielizna bezszwowa, bluzki, koszule nocne, piżamy, szlafroki, kostiumy kąpielowe, płaszcze kąpielowe, podwiązki, pasy do pończoch.

(111) **189737** (220) 2004 12 22 (210) 289180
 (151) 2007 04 05 (441) 2005 04 04
 (732) Media - Saturn - Holding GmbH, Ingolstadt, DE.
 (540) żer dla skner
 (510), (511) **01** nienaświetlone filmy, produkty chemiczne do pojazdów: płyn hamulcowy, **07** elektryczne urządzenia gospodarstwa domowego (o ile podlegają one pod klasę 7), szczególnie zaś pralki, prasowalnice, sprzęt kuchenny, elektryczne miksery, elektryczne kraljalnice, sokowirówki, maszyny do mielenia mięsa, odkurzacze, odkurzacze piorące, młynki do kawy, pralko-suszarki, akcesoria do pojazdów samochodowych: świece zapłonowe, sprężarki, filtry powietrza, filtry olejowe, elektryczne szlifierki noży, **08** elektryczne maszyny do golenia, maszyny do przycinania włosów, oraz wszelkie inne maszyny do strzyżenia włosów, uniwersalne maszyny do cięcia wszystkiego, **09** elektryczne i elektroniczne aparaty i instrumenty (o ile podlegają one pod klasę 9), urządzenia do nagrywania, przegrywania, oraz odtwarzania dźwięków oraz/lub obrazów oraz/lub elektronicznie przetwarzanych danych (o ile podlegają one pod klasę 9), szczególnie zaś telewizory, radia, analogowe i cyfrowe magnetofony szpulowe i magnetofony kasetowe, analogowe i cyfrowe odtwarzacze płyt, głośniki, telefony, centralki telefoniczne, komórki (GSM), automatyczne sekretarki, faxy, wzmacniacze, urządzenia alarmowe,

krótkofalówki, mikrofony łóżeczkowe do podsłuchu noworodków, anteny, wyżej wymienione urządzenia w wersji przenośnej oraz w wersji do zamontowania w pojazdach samochodowych, mikrofony, słuchawki, kable przyłączeniowe, gry komputerowe oraz gry wideo, nośniki zapisów magnetycznych, szczególnie zaś nagrane oraz puste taśmy audio i taśmy wideo, oraz płyty, płyty CD, baterie, aparaty i instrumenty fotograficzne, filmowe i optyczne, szczególnie zaś aparaty zdjęciowe, obiektywy, lornetki, kamery wideo, kamery filmowe, magnetowidy, wideodrukarki, filmy naświetlone, rzutniki, urządzenia do pomiaru natężenia oświetlenia, lampy błyskowe, ekrany dla rzutników, pojemniki na diapozytywy, statywy, torby na sprzęt fotograficzny, anteny wiązkowe, kalkulatory, urządzenia do przetwarzania danych, komputery, ekrany, drukarki, urządzenia peryferyjne komputerowe, elektroniczne media i nośniki pamięci, szczególnie zaś dyskiety, płyty CD, płyty CD-ROM, karty pamięci, chipy pamięci, dyski twarde i procesory, klawiatury, myszki komputerowe, joysticki, złącza stykowe, programy komputerowe, gry wideo jako dodatkowe podzespoły do telewizorów, urządzenia do odbioru sygnałów satelitarnych, wraz z antenami satelitarnymi, elektryczne żelazka, wagi, elektroniczne urządzenia piniące, zgrzewarki folii, radiobudziki, akcesoria do pojazdów samochodowych: kable ułatwiające rozruch pojazdów samochodowych, gaśnice, trójkąty ostrzegawcze, urządzenia zamykające, elektroniczne wyświetlacze i sygnalizatory funkcji silnika, elektroniczne urządzenia do aktywnego kierowania prędkością pojazdu, elektroniczne urządzenia do sterowania stanem gotowości silnika przy postoju na światłach, akumulatory do baterii, urządzenia do otwierania szyb, blokady centralne, przełączniki, przekaźniki, bezpieczniki, małe instrumenty sygnalizujące warunki atmosferyczne na drodze, szczególnie zaś urządzenia do pomiaru wysokości, urządzenia do pomiaru temperatury zewnętrznej, urządzenia do sprawdzania stanu silnika, elektryczne zabezpieczenia przed kradzieżą, odszraniacze, urządzenia nawigacyjne, **10** aparatura i sprzęt medyczny, urządzenia do wykonywania masażu, **11** elektryczne urządzenia gospodarstwa domowego i elektryczne urządzenia kuchenne, szczególnie zaś suszarki do rąk, suszarki do włosów, urządzenia grzewcze, urządzenia do solarium, urządzenia klimatyzacyjne, nawilżacze powietrza, urządzenia do czyszczenia (filtrowania) powietrza, urządzenia do dezynfekcji, zbiorniki na gorącą wodę (bojery), ekspresy do parzenia kawy, wentylatory, wentylatory do klimatyzacji, pralko-suszarki, urządzenia do ogrzewania stóp, maszynki do lodów, zlewozmywaki, okapy kuchenne, lampy, żarówki, sprzęt kuchenny, szczególnie zaś kuchenki gazowe, kuchenki elektryczne, płyty kuchenne, mikrofalówki, tostery, lodówki, zamrażarki, podgrzewacze wody, grille, frytownice, maszynki do gotowania jajek, akcesoria do pojazdów samochodowych: lampy ostrzegawcze o przerywanym świeceniu, zespoły oświetlenia dla samochodów ciężarowych, przeciwzniki, reflektory drogowe długie, reflektory przeciwmgielne, lampki tablicy rozdzielczej, lampy stojące, lampy zapasowe, lampy biurowe, lampki do czytania, **12** akcesoria do pojazdów samochodowych: wykładzina hamulcowa, pasy, krzeselka dla dzieci, krzeselka dla osób dorosłych, klaksony, syreny, zabezpieczenia antywłamaniowe (mechaniczne), spoilery przednie, spoilery tylne, osłony tylne, obręcze koła, osłony ozdobne koła, pompki powietrza, lusterka (zewnątrzne i wewnętrzne), kierownice, dźwignie sterownicze, drążki zmiany biegów, piasty, osłony ozdobne tylne, osłony rury wydechowej, wkładki kratowe przednie, dachy szklane, obicia ochronne, obicia z futra jagnięcego, siatki na bagaż podręczny, bagażniki dachowe, korki wlewu paliwa, wycieraczki samochodowe, zestawy ponośne/opuszczające, drążki holownicze, **16** papier, papa (karton), oraz towary wykonane z tych materiałów (o ile podlegają one pod klasę 16), albumy, czasopisma, książki, szczególnie zaś podręczniki oraz wszelkie inne pisemne materiały pomocnicze do komputerów i programów komputerowych, maszyny do pisania, podręczniki samochodowe (samopomoc), karty parkingowe, folie dekoracyjne do szyb pojazdów samochodowych, taśmy dekoracyjne, naklejki i taśmy do pojazdów samochodowych, **20** meble kuchenne, a szczególnie kuchnie do zabudowy, regały na radio i na telewizor, **21** sprzęty (o ile podlegają one pod klasę 21) i pojemniki do użytku w gospodarstwie domowym i w kuchni (nie wykonane z metali szlachetnych ani nie platerowane), a szczególnie garnki kuchenne, patelnie, trzepaczki do dywanów, elektryczne urządzenia do pielęgnacji jamy ustnej, w tym szczoteczki do mycia zębów, **35** świadczenie usług menedżerskich i administracyjnych dla przedsiębiorstw, które sprzedają elektroniczne sprzęty i elektroniczne urządzenia wszelkiego rodzaju w hipermarketach, udostępnianie ofert osób trzecich, dotyczących

sprzedaży towarów i usług wszelkiego rodzaju, pośredniczenie w zawieraniu umów dotyczących nabycia i sprzedaży towarów i usług wszelkiego rodzaju, umożliwienie zamówienia i rezerwacji towarów i usług wszelkiego rodzaju, świadczenie wszystkich wymienionych powyżej usług osobom trzecim poprzez elektroniczne sieci danych, szczególnie zaś przez internet, świadczenie usług oferenta on-line, czyli zbieranie i udostępnianie informacji, tekstów, rysunków i zdjęć, dotyczących towarów i usług, usługi doradcze, związane ze sprzedażą mediów elektronicznych oraz urządzeń elektronicznych wszelkiego rodzaju, **37** montaż i naprawa urządzeń elektrycznych i elektronicznych, a szczególnie montaż radioodbiorników samochodowych oraz telefonów bezprzewodowych w pojazdach samochodowych, usługi związane z naprawą sprzętów i urządzeń elektrycznych i elektronicznych, usługi doradcze oraz pośrednictwo przy zakładaniu przyłączy telefonicznych, przyłączy telefonów bezprzewodowych (komórkowych), przyłączy ISDN, **38** świadczenie usług oferenta on-line polegające na przesyłaniu informacji, tekstów, rysunków i zdjęć, dotyczących towarów i usług, usługi telekomunikacyjne, szczególnie usługi związane z telefonią bezprzewodową, usługi telefoniczne, usługi telefaxowe, usługi radiokomunikacyjne (krótkofalówki), usługi związane z przekazywaniem danych drogą e-mailową, transmisje telewizyjne i radiowe, umożliwienie dostępu do danych dających się ściągnąć w postaci plików, szczególnie zaś do zapisów dźwiękowych, obrazowych, muzycznych i klipów wideo, oraz do gier elektronicznych, wyżej wymienione dane i pliki dotyczą także szczególnie telefonów bezprzewodowych, pośrednictwo w dostępie do sieci komputerowych, **40** wywoływanie filmów fotograficznych, wykonywanie odbitek fotograficznych, **41** wypożyczanie filmów wideo, urządzeń do nagrywania, przegrywania i odtwarzania dźwięków oraz/lub obrazów oraz/lub danych przetwarzanych elektronicznie.

(111) **189738** (220) 2005 01 17 (210) 289957
 (151) 2007 05 18 (441) 2005 05 02
 (732) „TRANS-DAN” Daniel Wiejak, Wrocław, PL.
 (540)



Kolor znaku: czarny, biały, żółty, szary

(531) 26.11.1, 27.5.1, 29.1.14

(510), (511) **39** transport drogowy towarów przemysłowych, spedycja towarów przemysłowych, magazynowanie towarów przemysłowych.

(111) **189739** (220) 2005 01 24 (210) 290274
 (151) 2007 04 20 (441) 2005 05 02
 (732) A.T.W. PRODUCTS Sp. z o.o., Warszawa, PL.
 (540) A.T.W. nanokapsułka

(510), (511) **03** środki wybielające i inne substancje stosowane w praniu, środki czyszczące, nabłyszczające, szorujące, mydła, środki perfumeryjne, olejki eteryczne, kosmetyki, płyny do pielęgnacji włosów, środki do czyszczenia zębów.

(111) **189740** (220) 2005 01 28 (210) 290417
 (151) 2007 05 17 (441) 2005 05 02
 (732) Lubelski Węgiel „Bogdanka” S.A., Bogdanka, PL.
 (540) RUSTYK

(510), (511) **19** betonowe elementy budowlane, cegły, dachówki, drewno budowlane, kamień, materiały budowlane niemetalowe, materiały do budowy i pokryć dróg, obróbki budowlane niemetalowe, ogrodzenia niemetalowe, rury niemetalowe, szkło budowlane, zaprawy budowlane.

(111) **189741** (220) 2005 01 26 (210) 290349
 (151) 2007 04 03 (441) 2005 05 02
 (732) Fabryka Wódek „POLMOS ŁAŃCUT” S.A., Łańcut, PL.

(540)

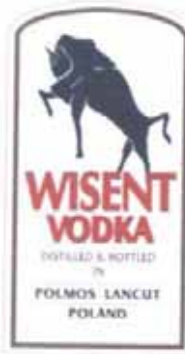

Kolor znaku: biały, złoty, czerwony, czarny, zielony

(531) 3.4.1, 25.1.15, 27.5.1, 29.1.13

(510), (511) **33** wódka.(111) **189742** (220) 2006 03 13 (210) 307536

(151) 2007 04 16 (441) 2006 06 26

(732) Baltic Container Lines Sp. z o.o., Gdynia, PL.

(540)



Kolor znaku: granatowy, biały

(531) 1.17.1, 27.5.1, 29.1.4

(510), (511) **35** agencje importowo-eksportowe, doradztwo specjalistyczne w sprawach działalności gospodarczej, informacja handlowa, pośrednictwo pracy, usługi w zakresie rekrutacji załóg i obsadzania statków załogami, prowadzenie sklepów wolnocłowych z następującymi towarami: owoce, ciasta, kawa, herbata, wyroby cukiernicze, napoje bezalkoholowe, piwo, alkohole, napoje alkoholowe, papierosy, tytoń, kosmetyki, **36** wynajmowanie pomieszczeń biurowych, zarządzanie i dzierżawa majątku nieruchomego, zarządzanie nieruchomościami, usługi wymiany pieniędzy, pośrednictwo ubezpieczeniowe w zakresie zawierania umów ubezpieczenia środków transportu, towarów i ludzi, ubezpieczenia morskie, usługi maklerskie, **39** transport morski i rzeczny, czarterowanie statków, dostarczanie towarów, dystrybucja towarów, usługi spedycyjne drogą wodną, frachtowanie, holowanie, organizowanie transportu towarów drogą wodną, wyładunek i załadunek towarów, pakowanie produktów, wynajmowanie magazynów, zaopatrywanie statków, organizowanie podróży i wycieczek, pilotaż, transport pasażerski, transport wodny przedmiotów wartościowych, usługi z zakresu nawigacji, dystrybucja korespondencji i przesyłek.

(111) **189743** (220) 2006 05 22 (210) 311007

(151) 2007 03 19 (441) 2006 09 04

(732) Fabryka Wódek „POLMOS ŁAŃCUT” S.A., Łańcut, PL.

(540)



Kolor znaku: złoty, zielony, czarny, wiśniowy, biały, niebieski

(531) 5.7.16, 25.1.1, 27.5.1, 29.1.15

(510), (511) **33** likiery.(111) **189744** (220) 2006 05 22 (210) 311008

(151) 2007 03 19 (441) 2006 09 04

(732) Fabryka Wódek „POLMOS ŁAŃCUT” S.A., Łańcut, PL.

(540)



Kolor znaku: złoty, zielony, biały, brązowy, czarny, czerwony, niebieski, szary, bordowy

(531) 5.7.1, 25.1.1, 27.5.1, 29.1.15

(510), (511) **33** likiery.(111) **189745** (220) 2006 05 22 (210) 311009

(151) 2007 03 19 (441) 2006 09 04

(732) Fabryka Wódek „POLMOS ŁAŃCUT” S.A., Łańcut, PL.

(540)



Kolor znaku: złoty, zielony, brązowy, różowy, beżowy, szary, biały, żółty, niebieski

(531) 5.1.15, 25.1.1, 27.5.1, 29.1.15

(510), (511) **33** likiery.(111) **189746** (220) 2006 05 22 (210) 311010

(151) 2007 03 19 (441) 2006 09 04

(732) Fabryka Wódek „POLMOS ŁAŃCUT” S.A., Łańcut, PL.

(540)



Kolor znaku: złoty, zielony, żółty, czarny, biały, niebieski, szary

(531) 5.7.12, 25.1.1, 27.5.1, 29.1.15

(510), (511) **33** likiery.(111) **189747** (220) 2006 05 22 (210) 311011

(151) 2007 03 19 (441) 2006 09 04

(732) Fabryka Wódek „POLMOS ŁAŃCUT” S.A., Łańcut, PL.

(540)



Kolor znaku: złoty, zielony, seledynowy, biały, szary, brązowy, niebieski

(531) 5.7.6, 25.1.1, 27.5.1, 29.1.15

(510), (511) **33** likiery.

(111) **189748** (220) 2006 05 22 (210) 311012
 (151) 2007 03 19 (441) 2006 09 04
 (732) Fabryka Wódek „POLMOS ŁAŃCUT” S.A., Łańcut, PL.
 (540)



Kolor znaku: złoty, zielony, pomarańczowy, biały, czarny, brązowy, niebieski, szary
 (531) 5.7.11, 25.1.1, 27.5.1, 29.1.15
 (510), (511) **33** likiery.

(111) **189749** (220) 2006 05 22 (210) 311013
 (151) 2007 03 19 (441) 2006 09 04
 (732) Fabryka Wódek „POLMOS ŁAŃCUT” S.A., Łańcut, PL.
 (540)



Kolor znaku: złoty, zielony, biały, czerwony, niebieski, żółty, szary
 (531) 7.1.1, 25.1.1, 27.5.1, 29.1.15
 (510), (511) **33** likiery.

(111) **189750** (220) 2006 05 22 (210) 311014
 (151) 2007 03 19 (441) 2006 09 04
 (732) Fabryka Wódek „POLMOS ŁAŃCUT” S.A., Łańcut, PL.
 (540)



Kolor znaku: biały, srebrny, czerwony, czarny, niebieski
 (531) 25.1.1, 25.7.23, 27.5.1, 29.1.13
 (510), (511) **33** wódki, likiery.

(111) **189751** (220) 2006 06 05 (210) 311609
 (151) 2007 03 28 (441) 2006 09 18
 (732) Fabryka Wódek „POLMOS ŁAŃCUT” Spółka Akcyjna, Łańcut, PL.
 (540) WISENT
 (510), (511) **33** wódki.

(111) **189752** (220) 2004 07 05 (210) 282744
 (151) 2006 12 28 (441) 2004 10 18
 (732) „OLIFARM” Krzysztof Skrzypaszek, Zabierzów, PL.
 (540) SPEEDRINE

(510), (511) **05** żywność dietetyczna do celów leczniczych, dietetyczne substancje przystosowane do celów medycznych, cukierki do celów leczniczych, **25** koszulki sportowe, podkoszulki, czapki, **30** cukierki, pastylki.

(111) **189753** (220) 2005 02 14 (210) 291043
 (151) 2007 04 25 (441) 2005 05 30
 (732) Zakład Produkcyjno Usługowy Międzyrzecz Polskie Rury Preizolowane Sp. z o.o., Międzyrzecz, PL.
 (540)



Kolor znaku: czerwony, żółty, czarny, niebieski
 (531) 14.1.1, 26.1.1, 29.1.14

(510), (511) **06** preizolowane rury do sieci ciepłowniczych, preizolowane kształtki: kolanka, trójniki, zwężarki, preizolowana armatura: zawory kulowe odcinające, odwadniające, odpowietrzające, kompensatory i punkty stałe, **17** złącza niemetalowe do rur preizolowanych, osłony niemetalowe do rur, **19** rury wodociągowe niemetalowe, rury niemetalowe do przesyłania paliw gazowych, rury sztywne niemetalowe, kształtki niemetalowe: kolana, trójniki, zwężki, **37** montaż nadziemnych i podziemnych sieci ciepłowniczych, sieci wodociągowych, kanalizacyjnych i gazowych, **42** projektowanie nadziemnych i podziemnych sieci ciepłowniczych, sieci wodociągowych, kanalizacyjnych i gazowych.

(111) **189754** (220) 2005 03 01 (210) 291859
 (151) 2007 04 23 (441) 2005 06 13
 (732) „ARKUS & Romet Group” Sp. z o.o., Podgrodzie, PL.
 (540)

z kondycją po zdrowie i radość

Kolor znaku: niebieski, czarny, żółty, czerwony
 (531) 27.5.1, 29.1.14

(510), (511) **12** rowery, **28** artykuły gimnastyczne i sportowe zawarte w tej klasie, zabawki.

(111) **189755** (220) 2005 03 03 (210) 291940
 (151) 2007 04 13 (441) 2005 06 13
 (732) Towarzystwo Ubezpieczeń „Compensa” S.A., Warszawa, PL.
 (540) COMPENSA VOYAGE
 (510), (511) **36** ubezpieczenia, usługi ubezpieczeniowe, pośrednictwo ubezpieczeniowe, usługi związane ze świadczeniami emerytalnymi, tworzenie funduszy.

(111) **189756** (220) 2005 03 11 (210) 292315
 (151) 2007 04 12 (441) 2005 06 13
 (732) FEDERACJA KONSUMENTÓW, Warszawa, PL.
 (540)



Kolor znaku: biały, ciemnoniebieski, czarny
 (531) 26.4.2, 27.5.1, 29.1.13

(510), (511) **09** wydawnictwa multimedialne, **16** broszury, czasopisma periodyczne i nieperiodyczne, plakaty, książki o tematyce konsumenckiej, ulotki, materiały promocyjne nie zawarte w innych klasach, **35** badania rynku, badania opinii publicznej.

(111) **189757** (220) 2005 03 29 (210) 292991
 (151) 2007 03 05 (441) 2005 07 11
 (732) Pizzeria Leone Lech Kaźmierczyk, Gdańsk, PL.
 (540)

Leone

Kolor znaku: biały, czerwony, czarny

(531) 27.5.1, 29.1.13

(510), (511) **35** rozpowszechnianie materiałów reklamowych, [druków, prospektów, broszur], **43** restauracje.

(111) **189758** (220) 2005 04 11 (210) 293539
 (151) 2007 05 07 (441) 2005 07 25
 (732) Fabryka Wódek „POLMOS ŁAŃCUT” Spółka Akcyjna, Łańcut, PL.
 (540)



Kolor znaku: brązowy, złoty

(531) 20.7.1, 25.1.25, 27.5.1, 29.1.12

(510), (511) **33** wódki, likiery.

(111) **189759** (220) 2005 04 11 (210) 293540
 (151) 2007 05 07 (441) 2005 07 25
 (732) Fabryka Wódek „POLMOS ŁAŃCUT” Spółka Akcyjna, Łańcut, PL.
 (540)



Kolor znaku: brązowy, złoty

(531) 20.7.1, 25.1.25, 27.5.1, 29.1.12

(510), (511) **33** wódki.

(111) **189760** (220) 2005 04 12 (210) 293559
 (151) 2007 05 10 (441) 2005 07 25
 (732) K-2 Biuro Handlowe Krzysztof Kluzek, Warszawa, PL.
 (540)

Pertutti

Kolor znaku: czerwony

(531) 27.5.1, 29.1.1

(510), (511) **07** maszyny i urządzenia dla przemysłu spożywczego, **30** kawa, herbata, kakao, chleb, ciastka, wyroby cukiernicze, piekarnicze, słodczyce, dekoracje cukiernicze, lody, komponenty do produkcji lodów, proszki do pieczenia, cukier, mąka, ryż, **35** usługi w zakresie

organizacji targów i wystaw dla przemysłu spożywczego w celach handlowych i reklamowych, **41** usługi w zakresie organizacji targów i wystaw związanych z kulturą i edukacją w zakresie żywności, żywienia i zdrowia, **42** usługi w zakresie doradztwa technicznego dla przemysłu spożywczego.

(111) **189761** (220) 2003 02 28 (210) 261610
 (151) 2007 05 22 (441) 2003 09 08
 (732) NOVITUS Spółka Akcyjna, Nowy Sącz, PL.
 (540)



Kolor znaku: czarny, jasnoszary, złoty

(531) 24.17.5, 27.5.1, 27.7.23, 29.1.13

(510), (511) **09** kasa fiskalna.

(111) **189762** (220) 2003 02 28 (210) 261611
 (151) 2007 05 22 (441) 2003 09 08
 (732) NOVITUS Spółka Akcyjna, Nowy Sącz, PL.
 (540)



Kolor znaku: czarny, jasnoszary, złoty

(531) 27.5.1, 27.7.23, 29.1.13

(510), (511) **09** kasa fiskalna.

(111) **189763** (220) 2003 08 27 (210) 269127
 (151) 2007 05 07 (441) 2004 03 08
 (732) Schronisko SAMOTNIA im. Waldemara Siemaszki - S.C.
 Kazimiera Siemaszko, Magdalena Siemaszko-Arcimowicz,
 Karpacz, PL.
 (540)

Lawina

(531) 27.5.1

(510), (511) **35** zgrupowanie na rzecz osób trzech różnych towarów pozwalające nabywcy je oglądać i kupować w sklepie z artykułami sportowymi lub papierniczymi lub pamiątkarskimi lub szkolnymi lub spożywczymi, **39** organizowanie turystyki, podróży i wycieczek, **41** nauka jazdy na nartach, obozy dla dzieci i młodzieżowe, nauka w górach - szkoły zielone latem, szkoły białe w zimie, obozy językowe, młodzieżowe obozy integracyjne, wyprawy trekkingowe, survival - nauka przetrwania w górach, organizowanie zawodów sportowych, snow bord, ski tur, nauka taichi - gimnastyka chińska, kurs pierwszej pomocy, plenery fotograficzne - fotoreportaże, imprezy sportowe, **43** obozy wakacyjne, zakwaterowanie, turystyczne domy.

(111) **189764** (220) 2003 08 27 (210) 269128
 (151) 2007 05 07 (441) 2004 03 08
 (732) Schronisko SAMOTNIA im. Waldemara Siemaszki - S.C.
 Kazimiera Siemaszko, Magdalena Siemaszko-Arcimowicz,
 Karpacz, PL.
 (540)

Quasar

(531) 27.5.1

(510), (511) **35** zgrupowanie na rzecz osób trzech różnych towarów pozwalające nabywcy je oglądać i kupować w sklepie z artykułami sportowymi lub papierniczymi lub pamiątkarskimi lub szkolnymi lub spożywczymi, **39** organizowanie turystyki, podróży i wycieczek, **41** nauka jazdy na nartach, obozy dla dzieci i młodzieżowe, nauka w górach - szkoły zielone latem, szkoły białe w zimie, obozy językowe, młodzieżowe obozy integracyjne, wyprawy trekkingowe, survival - nauka przetrwania w górach, organizowanie zawodów sportowych, snow bord, ski tur, nauka taichi - gimnastyka chińska, kurs pierwszej pomocy, plenery fotograficzno - fotoreportaże, imprezy sportowe, **43** obozy wakacyjne, zakwaterowanie, turystyczne domy.

(111) **189765** (220) 2003 12 30 (210) 274497
(151) 2007 05 21 (441) 2004 04 19
(732) Włodzimierz Jaworowski, Warszawa, PL.
(540) META
(510), (511) **43** usługi hotelarskie i gastronomiczne.

(111) **189766** (220) 2004 02 17 (210) 276481
(151) 2007 02 26 (441) 2004 05 31
(732) CELSA „Huta Ostrowiec” Sp. z o.o., Ostrowiec Św., PL.
(540) CELSTAL
(510), (511) **06** metalowe elementy zbrojeniowe i konstrukcyjne, pręty żebrowane.

(111) **189767** (220) 2004 05 10 (210) 280565
(151) 2007 04 12 (441) 2004 08 23
(732) „POLSONIC” Matela - Mrówczyński Spółka Jawna, Konin, PL.
(540) POLSONIC Matela - Mrówczyński S.J.
(510), (511) **35** prowadzenie sklepu i hurtowni z następującymi towarami: radia, magnetofony, telewizory, tunery satelitarne, komputery, gry komputerowe, aparaty telefoniczne, prowadzenie akwizycji.

(111) **189768** (220) 2004 06 21 (210) 282226
(151) 2007 03 01 (441) 2004 10 04
(732) Ośrodek Badawczo-Rozwojowy Samochodów Małolitrażowych „BOSMAL”, Bielsko-Biała, PL.
(540)



Kolor znaku: granatowy, biały

(531) 27.5.1, 29.1.4
(510), (511) **08** narzędzia ręczne sterowane ręcznie, narzędzia do ostrzenia brzeszczotów, narzędzia do wytlaczania, obcinacze, perforatory, przebijaki, przecinaki, przyrządy do cięcia, punktaki, rozwiertaki, przycinarki do rur, stemple, wybijaki, trzpienie, wycinarki, **09** urządzenia i przyrządy pomiarowe, sprawdziany, wzorniki, programy dla obrabiarek sterowanych numerycznie, **12** samochody, zespoły i części samochodów, prototypy, krótkie serie pojazdów i akcesoria samochodowe: bagażniki dachowe, relingi, foteliki samochodowe, haki holownicze, listwy boczne, nadkola samochodowe, nakładki progowe do samochodu, przegrody bagażowe kpl., samochodowe pojemniki bagażnikowe, **35** powielanie dokumentów, drukarskie składy komputerowe jako obróbka tekstów, wyszukiwanie w komputerowych bazach danych w zakresie ochrony własności przemysłowej i normalizacji, **37** usługi stacji obsługi samochodów, **39** wypożyczanie samochodów, **41** organizowanie i obsługa konferencji, seminariów, tłumaczenia, **42** prace badawczo-rozwojowe w zakresie motoryzacji, usługi w zakresie wzornictwa przemysłowego, projektowania konstrukcji samochodów, analiz konstrukcyjno-obliczeniowych elementów i układów samochodu, badania samochodów osobowych i dostawczych z silnikami benzynowymi i Diesla, badania materiałowe, wibroakustyczne, dynamiczne, funkcjonalne i trwałościowe, badania osprzętu elektrycznego i elektronicznego, pomiary samochodów na zgodność z normami, przetwarzanie dokumentacji tradycyjnej na formę elektroniczną z regeneracją uszkodzeń, tworzenie archiwum dokumentacji elektronicznej na płytach CD-R jako bazy danych z programem obsługi, usługi w zakresie ochrony własności przemysłowej, obliczenia wytrzymałościowe konstrukcji mechanicznych metodą elementów skończonych.

(111) **189769** (220) 2004 06 21 (210) 282227
(151) 2007 03 01 (441) 2004 10 04
(732) Ośrodek Badawczo-Rozwojowy Samochodów Małolitrażowych „BOSMAL”, Bielsko-Biała, PL.
(540)



Kolor znaku: granatowy, biały

(531) 27.5.1, 29.1.4
(510), (511) **08** narzędzia ręczne sterowane ręcznie, narzędzia do ostrzenia brzeszczotów, narzędzia do wytlaczania, obcinacze, perforatory, przebijaki, przecinaki, przyrządy do cięcia, punktaki, rozwiertaki, przycinarki do rur, stemple, wybijaki, trzpienie, wycinarki, **09** urządzenia i przyrządy pomiarowe, sprawdziany, wzorniki, programy dla obrabiarek sterowanych numerycznie, **12** samochody, zespoły i części samochodów, prototypy, krótkie serie pojazdów i akcesoria samochodowe: bagażniki dachowe, relingi, foteliki samochodowe, haki holownicze, listwy boczne, nadkola samochodowe, nakładki progowe do samochodu, przegrody bagażowe kpl., samochodowe pojemniki bagażnikowe, **35** powielanie dokumentów, drukarskie składy komputerowe jako obróbka tekstów, wyszukiwanie w komputerowych bazach danych w zakresie ochrony własności przemysłowej i normalizacji, **37** usługi stacji obsługi samochodów, **39** wypożyczanie samochodów, **41** organizowanie i obsługa konferencji, seminariów, tłumaczenia, **42** prace badawczo-rozwojowe w zakresie motoryzacji, usługi w zakresie wzornictwa przemysłowego, projektowania konstrukcji samochodów, analiz konstrukcyjno-obliczeniowych elementów i układów samochodu, badania samochodów osobowych i dostawczych z silnikami benzynowymi i Diesla, badania materiałowe, wibroakustyczne, dynamiczne, funkcjonalne i trwałościowe, badania osprzętu elektrycznego i elektronicznego, pomiary samochodów na zgodność z normami, przetwarzanie dokumentacji tradycyjnej na formę elektroniczną z regeneracją uszkodzeń, tworzenie archiwum dokumentacji elektronicznej na płytach CD-R jako bazy danych z programem obsługi, usługi w zakresie ochrony własności przemysłowej, obliczenia wytrzymałościowe konstrukcji mechanicznych metodą elementów skończonych.

(111) **189770** (220) 2004 06 21 (210) 282228
(151) 2007 03 01 (441) 2004 10 04
(732) Ośrodek Badawczo-Rozwojowy Samochodów Małolitrażowych „BOSMAL”, Bielsko-Biała, PL.
(540)



Kolor znaku: granatowy, biały

(531) 26.13.25, 29.1.4
(510), (511) **08** narzędzia ręczne sterowane ręcznie, narzędzia do ostrzenia brzeszczotów, narzędzia do wytlaczania, obcinacze, perforatory, przebijaki, przecinaki, przyrządy do cięcia, punktaki, rozwiertaki, przycinarki do rur, stemple, wybijaki, trzpienie, wycinarki, **09** urządzenia i przyrządy pomiarowe, sprawdziany, wzorniki, programy dla obrabiarek sterowanych numerycznie, **12** samochody, zespoły i części samochodów, prototypy, krótkie serie pojazdów i akcesoria samochodowe: bagażniki dachowe, relingi, foteliki samochodowe, haki holownicze, listwy boczne, nadkola samochodowe, nakładki progowe do samochodu, przegrody bagażowe kpl., samochodowe pojemniki bagażnikowe, **35** powielanie dokumentów, drukarskie składy komputerowe jako obróbka tekstów, wyszukiwanie w komputerowych bazach danych w zakresie ochrony własności przemysłowej i normalizacji, **37** usługi stacji obsługi samochodów, **39** wypożyczanie samochodów, **41** organizowanie i obsługa konferencji, seminariów, tłumaczenia, **42** prace badawczo-rozwojowe w zakresie motoryzacji, usługi w zakresie wzornictwa przemysłowego, projektowania konstrukcji samochodów, analiz konstrukcyjno-obliczeniowych elementów i układów samochodu, badania samochodów osobowych i dostawczych z silnikami benzynowymi i Diesla, badania ma-

teriałowe, wibroakustyczne, dynamiczne, funkcjonalne i trwałościowe, badania osprzętu elektrycznego i elektronicznego, pomiary samochodów na zgodność z normami, przetwarzanie dokumentacji tradycyjnej na formę elektroniczną z regeneracją uszkodzeń, tworzenie archiwum dokumentacji elektronicznej na płytach CD-R jako bazy danych z programem obsługi, usługi w zakresie ochrony własności przemysłowej, obliczenia wytrzymałościowe konstrukcji mechanicznych metodą elementów skończonych.

(111) **189771** (220) 2004 08 16 (210) 284421
 (151) 2007 02 19 (441) 2004 11 29
 (732) BAGSIK - Technika Przetwórstwa Tworzyw Sztucznych, Rudolf Bagsik, Wałbrzych, PL.
 (540)



Kolor znaku: czerwony, szary
 (531) 25.5.25, 26.1.1, 26.13.25, 27.5.1, 29.1.12
 (510), (511) **01** tworzywa sztuczne w stanie surowym, **16** tworzywa sztuczne do modelowania, folie z tworzyw sztucznych do pakowania lub zabezpieczania w transporcie, **17** tworzywa sztuczne półprzetworzone, włókna z tworzyw sztucznych nie dla włókiennictwa, folie z tworzyw sztucznych nie do pakowania, folie z tworzyw sztucznych do stosowania w rolnictwie, **24** tworzywa sztuczne dla włókiennictwa, **35** prowadzenie sklepów i hurtowni z artykułami dla przemysłu, handlu, nawigacji oraz z artykułami chemicznymi, **39** transport drogowy, dostarczanie towarów, **40** sortowanie odpadów i surowców wtórnych, recykling odpadów, unieszkodliwianie odpadów, **42** badania i analizy techniczne, ekspertyzy inżynierskie, projektowanie budowlane oraz technologiczne, planowanie urbanistyczne, opracowywanie projektów technicznych, doradztwo budowlane.

(111) **189772** (220) 2004 08 25 (210) 284717
 (151) 2007 04 11 (441) 2004 11 29
 (732) Economa Oy, Espoo, FI.
 (540) ECONOMA
 (510), (511) **09** komputerowe programy i systemy operacyjne, **41** szkolenia w zakresie programów komputerowych, **42** usługi w zakresie projektowania, kierowania projektami i instalowania programów komputerowych.

(111) **189773** (220) 2004 09 23 (210) 285767
 (151) 2007 05 10 (441) 2004 12 27
 (732) Unilever N.V., Rotterdam, NL.
 (540) XPERIENCE RED FRESH MINT
 (510), (511) **03** preparaty do czyszczenia zębów, płyny do płukania ust nie do celów medycznych, preparaty do polerowania zębów, proszek do czyszczenia zębów, **21** szczoteczki do zębów, przybory i artykuły do czyszczenia i pielęgnacji zębów, języka i dziąseł; wykałaczki, uchwyty i pojemniki nie z metali szlachetnych na szczoteczki do zębów i na wykałaczki, nić dentystyczna, przybory toaletowe, **30** guma do żucia oraz słodczyce odświeżające oddech.

(111) **189774** (220) 2004 09 24 (210) 285788
 (151) 2007 05 23 (441) 2004 12 27
 (732) VALENTIN Sp. z o.o., Międzyrzecz, PL.
 (540)



Kolor znaku: ciemnoniebieski, biały
 (531) 27.5.1, 29.1.4
 (510), (511) **37** usługi budowlane, **39** transport drogowy pojazdami uniwersalnymi.

(111) **189775** (220) 2004 10 04 (210) 286126
 (151) 2007 03 20 (441) 2005 01 10
 (732) „Ati” Wojciech Kluska, Goszczyn, PL.
 (540)



Kolor znaku: czarny, żółty
 (531) 3.7.6, 26.1.1, 27.5.1, 29.1.2, 29.1.8
 (510), (511) **03** pasty do zębów, esencje i olejki eteryczne, drewno zapachowe, **05** dietetyczna żywność do celów medycznych, trociszki do odmywania, zioła do palenia dla celów leczniczych, **14** wyroby jubilerskie z metali szlachetnych, kamienie szlachetne i półszlachetne, **20** wyroby artystyczne i rękodzieło, **30** przyprawy, **35** zgrupowanie na rzecz osób trzecich różnych towarów pozwalające nabywcy wygodnie oglądać i kupować te towary w sklepie/hurtowni z towarami wymienionymi w klasach 3, 5, 14, 20, 30, organizowanie wystaw i pokazów w celach handlowych i reklamowych.

(111) **189776** (220) 2004 10 18 (210) 286664
 (151) 2007 03 06 (441) 2005 01 24
 (732) Firma Handlowa „BROPOL - HTP” Spółka z ograniczoną odpowiedzialnością, Katowice, PL.
 (540)



Kolor znaku: niebieski, biały
 (531) 27.5.1, 29.1.4
 (510), (511) **01** środki chemiczne do celów przemysłowych, technicznych i technologicznych w zakresie środków do czyszczenia, odmrażania i odtłuszczania powierzchni materiału w procesach technologicznych, w tym przed obróbką mechaniczną i cieplną, preparaty czyszczące do zabezpieczeń elektrostatycznych maszyn i urządzeń, środki i powłoki ochronne do hartowania, lutowania i spawania materiałów, **02** preparaty antykorozyjne, **06** materiały wsadowe w tym: wlewki, kęsy, kęsiska, złom hutniczy, aglomerat, surówka, żelazostopy, materiały stopowe w tym: cynk, kadm, miedź, chrom, dodatki do świeżenia domieszek, wyroby i półwyroby hutnicze w zakresie blach, odkuwek, odlewów, prętów, rur, szyn, złomu hutniczego, wlewków oraz metalowych wyrobów dla celów budowlanych, transportowych, kolejowych i konstrukcyjnych, **07** maszyny i obrabiarki wraz z częściami zamiennymi dla przemysłu ciężkiego, elektromaszynowego i energetyki, **09** maszyny i urządzenia spawalnicze oraz materiały dla celów spawalnictwa obejmujące materiały eksploatacyjne do procesów spawania tym druty, elektrody spawalnicze, druty spawalnicze, proszki spawalnicze, automatyka sterująca, kontrolna, pomiarowa i sygnalizacyjna, **35** prowadzenie interesów w imieniu osób trzecich, w tym prokura oraz udział w prowadzeniu negocjacji kontraktowych, **42** projektowanie konstrukcji maszyn i urządzeń dla przemysłu ciężkiego, elektromaszynowego i energetyki oraz projektowanie i instalowanie systemów i sieci komputerowych.

(111) **189777** (220) 2004 10 25 (210) 286970
 (151) 2007 04 27 (441) 2005 02 07
 (732) NSE Products, Inc., Provo, US.
 (540) TRI-PHASIC WHITE
 (510), (511) **03** preparaty kosmetyczne, kosmetyki pielęgnacyjne, preparaty myjące, toniki, lotiony, kremy, nielecniczne serum do pielęgnacji skóry, preparaty nawilżające skórę, chusteczki do higieny twarzy.

(111) **189778** (220) 2004 12 28 (210) 289362
 (151) 2007 04 25 (441) 2005 04 04
 (732) KREVOX Sp. z o.o., Warszawa, PL.

(540)



(531) 26.5.4, 26.11.3, 26.13.25, 27.5.1

(510), (511) **11** instalacje sanitarne, urządzenia do uzdatniania wody, **35** doradztwo handlowe, organizowanie wystaw w celach handlowych i reklamowych, **37** usługi serwisowe dotyczące urządzeń stacji uzdatniania wody, oczyszczalni ścieków, spalarni odpadów, usługi serwisowe dotyczące ochrony środowiska: montaż, nadzór nad montażem, obsługa gwarancyjna i pogwarancyjna stacji uzdatniania wody, eksploatacja instalacji dla ochrony środowiska, **42** usługi konstruktorskie w zakresie projektowania konstrukcji stacji uzdatniania wody, oczyszczalni ścieków oraz spalarni śmieci, usługi ochrony środowiska w zakresie badań i pomiarów technicznych.

(111) **189779** (220) 2005 04 26 (210) 294263
 (151) 2007 05 07 (441) 2005 08 08
 (732) „FABRYKA PAPIERU CZERWONAK” Sp. z o.o., Czerwonak, PL.
 (540)



(531) 20.5.25, 26.1.1

(510), (511) **16** papier, afisze, albumy, bibuła, bielizna stołowa papierowa, artykuły biurowe, papierowe, bloki rysunkowe, listowe, koperty, opakowania z papieru lub kartonu, chusteczki do nosa papierowe, segregatory, reprodukcje, kalendarze, wyroby z kartonu, materiały piśmienne, notesy, obwoluty papierowe na dokumenty, papier higieniczny, toaletowy, papier pakowy, papier parafinowy, pergaminowy, papier w arkuszach, ręczniki papierowe, serwetki papierowe, taśmy przyklepne, kartki okolicznościowe.

(111) **189780** (220) 2005 04 27 (210) 294301
 (151) 2007 05 07 (441) 2005 08 08
 (732) PMPoland S.A., Jelenia Góra, PL.
 (540) Intelli-Jet
 (510), (511) **07** maszyny i urządzenia dla przemysłu papierniczego.

(111) **189781** (220) 2005 05 05 (210) 294625
 (151) 2007 05 04 (441) 2005 08 08
 (732) RANBAXY (POLAND) Sp. z o.o., Warszawa, PL.
 (540) MELOBAX
 (510), (511) **05** leki, produkty farmaceutyczne, weterynaryjne i higieniczne, materiały opatrunkowe.

(111) **189782** (220) 2005 05 12 (210) 294917
 (151) 2007 05 04 (441) 2005 08 22
 (732) „PREMIUM FOODS” Spółka Akcyjna, Warszawa, PL.
 (540) regulactive
 (510), (511) **05** lecznicze herbatki ziołowe, mieszanki ziołowe, **30** herbata, herbaty aromatyzowane, herbaty owocowe, napoje na bazie herbaty, **32** napoje bezalkoholowe gazowane i niegazowane, lemoniady, napoje, esencje i syropy do napojów, napoje i preparaty w formie proszków do przygotowania bezalkoholowych napojów, wody mineralne.

(111) **189783** (220) 2005 05 13 (210) 294938
 (151) 2007 05 04 (441) 2005 08 22
 (732) Krzysztof M. Groman, Zabłocie, PL.
 (540)



(531) 2.9.14, 5.3.11, 26.1.2, 27.5.1

(510), (511) **05** produkty farmaceutyczne, **29** mięso, **30** kawa, herbata, **31** produkty rolne, ogrodnicze, **35** reklama, **43** usługi zaopatrzenia w żywność i napoje, **44** usługi medyczne.

(111) **189784** (220) 2005 05 30 (210) 295671
 (151) 2007 04 24 (441) 2005 09 05
 (732) BIURO REKLAMY Spółka z o.o., Warszawa, PL.
 (540)



Kolor znaku: biały, czarny, szary, bordowy
 (531) 25.5.1, 26.1.4, 26.4.1, 27.5.1, 29.1.1, 29.1.6, 29.1.8
 (510), (511) **35** organizowanie i obsługa międzynarodowych i krajowych imprez targowych i wystawienniczych w celach handlowych i reklamowych, internetowe prezentacje targowe i wystawiennicze, doradztwo handlowe, promocja i badania marketingowe, kojarzenie kontrahentów handlowych, prowadzenie kampanii reklamowych, wynajmowanie powierzchni na cele reklamowe.

(111) **189785** (220) 2005 05 30 (210) 295672
 (151) 2007 04 24 (441) 2005 09 05
 (732) BIURO REKLAMY Spółka z o.o., Warszawa, PL.
 (540)



Kolor znaku: czerwony, pomarańczowy, czarny
 (531) 25.7.1, 25.7.6, 27.5.1, 29.1.1, 29.1.8
 (510), (511) **35** organizowanie i obsługa międzynarodowych i krajowych imprez targowych i wystawienniczych w celach handlowych i reklamowych, internetowe prezentacje targowe i wystawiennicze, doradztwo handlowe, promocja i badania marketingowe, kojarzenie kontrahentów handlowych, prowadzenie kampanii reklamowych, wynajmowanie powierzchni na cele reklamowe.

(111) **189786** (220) 2005 05 30 (210) 295673
 (151) 2007 04 24 (441) 2005 09 05
 (732) BIURO REKLAMY Spółka z o.o., Warszawa, PL.
 (540)



Kolor znaku: biały, szary, bordowy, czarny
 (531) 25.5.1, 26.1.4, 26.4.1, 27.5.1, 29.1.1, 29.1.6, 29.1.8
 (510), (511) **35** organizowanie i obsługa międzynarodowych i krajowych imprez targowych i wystawienniczych w celach handlowych i reklamowych, internetowe prezentacje targowe i wystawiennicze, doradztwo handlowe, promocja i badania marketingowe, kojarzenie kontrahentów handlowych, prowadzenie kampanii reklamowych, wynajmowanie powierzchni na cele reklamowe.

(111) **189787** (220) 2005 05 31 (210) 295745
 (151) 2007 04 24 (441) 2005 09 05

(732) Scandinavian Tobacco Spółka Akcyjna, Jawornik, PL.
(540)



Kolor znaku: biały, niebieski, złoty, granatowy
(531) 25.1.15, 25.1.25, 27.5.1, 29.1.2, 29.1.4, 29.1.6
(510), (511) **34** tytoń, papierosy, artykuły dla palących, zapalki.

(111) **189788** (220) 2005 06 01 (210) 295780
(151) 2007 05 17 (441) 2005 09 05
(732) „FOLIAREX” Spółka z o.o. w Słubicach, Słubice, PL.
(540) BUDFOL
(510), (511) **17** folie izolacyjne, folie z tworzyw sztucznych stosowane w budownictwie, folie dachowe - membrany dachowe, folie wiatrochronne, folie dachowe paroprzepuszczalne.

(111) **189789** (220) 2005 06 01 (210) 295781
(151) 2007 05 17 (441) 2005 09 05
(732) „FOLIAREX” Spółka z o.o. w Słubicach, Słubice, PL.
(540) GEOSTAR
(510), (511) **17** folie izolacyjne, folie z tworzyw sztucznych stosowane w budownictwie.

(111) **189790** (220) 2005 06 01 (210) 295782
(151) 2007 05 17 (441) 2005 09 05
(732) „FOLIAREX” Spółka z o.o. w Słubicach, Słubice, PL.
(540) IZOPLAST
(510), (511) **17** folie izolacyjne, folie z tworzyw sztucznych stosowane w budownictwie.

(111) **189791** (220) 2005 06 01 (210) 295825
(151) 2007 04 16 (441) 2005 09 05
(732) A.T.W. PRODUCTS Spółka z o.o., Warszawa, PL.
(540)

A.T.W. COLLAGEN LIFT

(531) 24.17.1, 27.5.1
(510), (511) **03** środki wybielające i inne substancje stosowane w praniu, środki czyszczące, nabłyszczające, szorujące, mydła, środki perfumeryjne, olejki eteryczne, kosmetyki, płyny do pielęgnacji włosów, środki do czyszczenia zębów.

(111) **189792** (220) 2005 06 02 (210) 295873
(151) 2007 05 07 (441) 2005 09 05
(732) „MASPEX” Spółka z o.o., Wadowice, PL.
(540) Nowa Cremona dzięki której kawa zyskuje smak wanilii, orzechów i karmelu.
(510), (511) **29** produkty mleczne, mleko, śmietanka do kawy, śmietanka o smaku wanilii, śmietanka o smaku orzechowym, śmietanka o smaku karmelu, **30** bezmleczny zabielaacz o smaku wanilii, bezmleczny zabielaacz o smaku orzechowym, bezmleczny zabielaacz o smaku karmelu, bezmleczny zabielaacz do kawy, bezmleczne środki do zabielenia kawy.

(111) **189793** (220) 2005 06 06 (210) 296068
(151) 2007 04 18 (441) 2005 09 19
(732) „DELFAARMA” Spółka z o.o., Łódź, PL.

(540)



Kolor znaku: zielony i odcienie

(531) 26.2.7, 29.1.3
(510), (511) **03** kosmetyki, perfumy, **05** aminokwasy do celów weterynaryjnych, anestetyki, środki antykoncepcyjne chemiczne, antyseptyki, środki zmniejszające apetyt do celów medycznych, środki bakteriobójcze, preparaty bakteriobójcze do celów medycznych i weterynaryjnych, balsamy do celów leczniczych, opatrunki i plastry do celów medycznych, papierosy beztytoniowe do celów leczniczych, artykuły żywnościowe na bazie białka do celów medycznych, preparaty białkowe do celów medycznych, mleko białkowe, biologiczne preparaty do celów medycznych i weterynaryjnych, preparaty chemiczno-farmaceutyczne, chinina do celów medycznych, implanty chirurgiczne, chirurgiczne materiały opatrunkowe, majtki higieniczne, pieluchy dla chorych, chusteczki nasączone płynami farmaceutycznymi, preparaty chemiczne do testów ciążyowych, preparaty czyszczące do szkieł kontaktowych, środki czyszczące, amalgamaty, cementy i lakiery dentystyczne, kleje do protez dentystycznych, detergenty do celów medycznych, dezodoranty inne niż do użytku osobistego, środki dezynfekcyjne do celów higienicznych, preparaty diagnostyczne do celów medycznych, żywność i napoje przystosowane do celów medycznych, dodatki do pasz do celów leczniczych, chemiczne przewodniki do elektrokardiografów, aparatów ultrasonograficznych, preparaty farmaceutyczne dla ludzi i zwierząt, gazy do celów medycznych, gąbki do ran, guma do celów medycznych, herbaty lecznicze, opaski i podpaski higieniczne, środki odstraszające insekty dla zwierząt, sole do celów leczniczych, preparaty do kąpieli leczniczych, cement kostny do celów chirurgicznych i ortopedycznych, zioła lecznicze, leki dla ludzi i zwierząt oraz do celów stomatologicznych, mleko w proszku dla niemowląt, nalewki do celów leczniczych, środki na odciski, szczepionki, wody mineralne do celów leczniczych, materiały do plombowania zębów, **10** prezerwatywy, **35** doradztwo w zakresie organizowania i prowadzenia działalności gospodarczej, usługi w zakresie zgromadzenia na rzecz osób trzecich w celu sprzedaży hurtowej i detalicznej towarów: kosmetyki, perfumy, prezerwatywy, aminokwasy do celów weterynaryjnych anestetyki, środki antykoncepcyjne chemiczne, antyseptyki, środki zmniejszające apetyt do celów medycznych, środki bakteriobójcze, preparaty bakteriobójcze do celów medycznych i weterynaryjnych, balsamy do celów leczniczych, opatrunki i plastry do celów medycznych, papierosy beztytoniowe do celów leczniczych, artykuły żywnościowe na bazie białka do celów medycznych, preparaty białkowe do celów medycznych, mleko białkowe, biologiczne preparaty do celów medycznych i weterynaryjnych, preparaty chemiczno-farmaceutyczne, chinina do celów medycznych, implanty chirurgiczne, chirurgiczne materiały opatrunkowe, majtki higieniczne, pieluchy dla chorych, chusteczki nasączone płynami farmaceutycznymi, preparaty chemiczne do testów ciążyowych, preparaty czyszczące do szkieł kontaktowych, środki czyszczące, amalgamaty, cementy i lakiery dentystyczne, kleje do protez dentystycznych, detergenty do celów medycznych, dezodoranty inne niż do użytku osobistego, środki dezynfekcyjne do celów higienicznych, preparaty diagnostyczne do celów medycznych, żywność i napoje przystosowane do celów medycznych, dodatki do pasz do celów leczniczych, chemiczne przewodniki do elektrokardiografów, aparatów ultrasonograficznych, preparaty farmaceutyczne dla ludzi i zwierząt, gazy do celów medycznych, gąbki do ran, guma do celów medycznych, herbaty lecznicze, opaski i podpaski higieniczne, środki odstraszające insekty dla zwierząt, sole do celów leczniczych, preparaty do kąpieli leczniczych, cement kostny do celów chirurgicznych i ortopedycznych, zioła lecznicze, leki dla ludzi i zwierząt oraz do celów stomatologicznych, mleko w proszku dla niemowląt, nalewki do celów leczniczych, środki na odciski, szczepionki, wody mineralne do celów leczniczych, materiały do plombowania zębów, **41** organizowanie i prowadzenie konferencji o tematyce z zakresu farmacji i medycyny.

(111) **189794** (220) 2005 06 08 (210) 296171
(151) 2007 05 24 (441) 2005 09 19
(732) Naturell Polska Spółka z o.o., Kraków, PL.

(540) DENTIVIT

(510), (511) 05 akonityna, aldehyd mrówkowy do celów farmaceutycznych, aldehydy do celów farmaceutycznych, algicydy, alkaliczne jodki do celów farmaceutycznych, alkaloidy do celów medycznych, alkohol do celów farmaceutycznych, amalgamaty dentystyczne, aminokwasy do celów medycznych, aminokwasy do celów weterynaryjnych, anestetyki, kora z angostura do celów medycznych, antybiotyki, środki antykoncepcyjne chemiczne, wata antyseptyczna, antyseptyki, środki zmniejszające apetyt do celów medycznych, apteczki przenośne (wyposażone), apteczki przenośne pierwszej pomocy (wyposażone), wata aseptyczna, herbata dla astmatyków, środki bakteriobójcze, preparaty bakteriologiczne do celów medycznych i weterynaryjnych, buliony dla kultur bakteriologicznych, podłoża dla bakteriologicznych kultur, preparaty bakteryjne do celów medycznych lub weterynaryjnych, trucizny bakteryjne, balsamiczne (aromatyczne) preparaty dla celów leczniczych, balsamy do celów leczniczych, bandaże higieniczne, bandaże opatrunkowe, batoniki lukrecyjne do celów farmaceutycznych, papierosy beztytoniowe do celów leczniczych, artykuły żywnościowe na bazie białka do celów medycznych, preparaty białkowe do celów medycznych, mleko białkowe, biocydy, preparaty biologiczne do celów medycznych, preparaty biologiczne do celów weterynaryjnych, azotan bizmutu do celów farmaceutycznych, preparaty bizmutu do celów farmaceutycznych, borowina do kąpieeli, borowina lecznicza, bransolety do celów leczniczych, ołówki przeciw brodawkom, brom do celów farmaceutycznych, środki do mycia bydła, drewno cedrowe jako środek odstraszający owady, estry celulozy do celów farmaceutycznych, odczynniki chemiczne do celów medycznych lub weterynaryjnych, preparaty chemiczne do celów farmaceutycznych, preparaty chemiczne do celów medycznych, preparaty chemiczne do celów weterynaryjnych, przewodniki chemiczne do elektrod elektrokardiografów, preparaty chemiczno-farmaceutyczne, chinina do celów medycznych, chinolina do celów medycznych, kora chinowa do celów leczniczych, implanty chirurgiczne (żywe tkanki), tkaniny chirurgiczne, chirurgiczne materiały opatrunkowe, chleb dla diabetyków, chloroform, wyciąg z chmielu do celów farmaceutycznych, majtki higieniczne dla chorych z brakiem kontroli czynności fizjologicznych, pieluchy dla chorych z brakiem kontroli czynności fizjologicznych, chusteczki nasączone płynami farmaceutycznymi, środki chwastobójcze, preparaty chemiczne dla testów ciążyowych, cukier dla celów medycznych, cukier lodowaty do celów leczniczych, cukierki do celów leczniczych, wyroby cukiernicze do celów leczniczych, środki czerwiopędne, czopki, preparaty czyszczące do szkieł kontaktowych, środki czyszczące, cementy dentystyczne, lakiery dentystyczne, mastyksy dentystyczne, materiały dentystyczne do odcisków, dentystyczne materiały ściernie, kleje do dentystycznych protez, detergenty do celów medycznych, dezodoranty inne niż do użytku osobistego, środki dezynfekcyjne do celów higienicznych, środki dezynfekcyjne do toalet medycznych, preparaty diagnostyczne do celów medycznych, diastaza do celów medycznych, dietetyczna żywność przystosowana do celów medycznych, dietetyczne napoje przystosowane do celów medycznych, dietetyczne substancje przystosowane do celów medycznych, digitalina, dodatki do pasz do celów leczniczych, drożdże do celów farmaceutycznych, eliksiry (preparaty farmaceutyczne), preparaty enzymatyczne do celów medycznych, preparaty enzymatyczne do celów weterynaryjnych, enzymy do celów farmaceutycznych, enzymy do celów medycznych, enzymy do celów weterynaryjnych, enzymy mlekowe do celów farmaceutycznych, estry do celów farmaceutycznych, etery do celów farmaceutycznych, eukaliptol do celów farmaceutycznych, eukaliptus do celów farmaceutycznych, preparaty farmaceutyczne, preparaty farmaceutyczne przeciw łupieżowi, fenol do celów farmaceutycznych, środki chemiczne do zwalczania fliksera, fosforany do celów farmaceutycznych, fungicydy, galaretką z ropy naftowej do celów medycznych, kwas galusowy do celów farmaceutycznych, gaza opatrunkowa, gazy do celów medycznych, gąbka do ran, gencjana do celów farmaceutycznych, preparaty do sterylizacji gleby, glicerofostaty, gliceryna do celów medycznych, octan glinu do celów farmaceutycznych, glukoza do celów medycznych, środki przeciw gorączce, gorczyca do celów farmaceutycznych, gorczycowe okłady, olej gorczycowy do celów leczniczych, preparaty do niszczenia grzyba domowego, woda gulardowa, guma do celów medycznych, guma do żucia do celów leczniczych, gumiguta do celów leczniczych, balsam gurjunowy do celów medycznych, gwajakol do celów farmaceutycznych, oleje przeciw zgom końskim, hematogen, hemoglobina, preparaty przeciw hemoroidom, ołówki hemostatyczne, herbata lecznicza, herbicydy, majtki higieniczne, opaski higieniczne, pieluchy higieniczne, podpaski higieniczne, wata higroskopijna, muszka hiszpańska (proszek), hormony do celów medycznych, hydra-

styna, hydrastynina, środki odstraszające insekty dla psów, insektycydy, mech irlandzki do celów medycznych, izotopy do celów medycznych, jalapa (wilec przeczyszczający), jod do celów farmaceutycznych, jodki do celów farmaceutycznych, jodoform, jodyna, jujuba (lecznicza), kadzi-dełka do odstraszania owadów, kalomel, kamfora do celów medycznych, olejek kamforowy do celów medycznych, kamień winny do celów farmaceutycznych, kapsułki do celów farmaceutycznych, kapsułki na lekarstwa, kabonyl (przeciwpaśmożytnicy), poduszeczki do karmienia piersią, katechu do celów farmaceutycznych, kauczuk do celów dentystycznych, ołówki kaustyczne, sole do kąpieeli do celów leczniczych, preparaty terapeutyczne do kąpieeli, kąpiele lecznicze, sole do kąpieeli mineralnych, kąpiele tlenowe, kokaina, kolcowój lekarski do celów medycznych, kolodium do celów farmaceutycznych, kompresy, kora kondurango do celów medycznych, olejek z kopru do celów leczniczych, koper włoski do celów leczniczych, spoiwa do kopyt zwierząt, kora do celów farmaceutycznych, korzenie lekarskie, cement kostny do celów chirurgicznych i ortopedycznych, kreozot do celów farmaceutycznych, plazma krwi, krew do celów medycznych, kora krotonowa, środki tamujące krwawienia, kultury mikroorganizmów do celów medycznych lub weterynaryjnych, kurara, kwasja (gorzknia) do celów medycznych, kwasy do celów farmaceutycznych, kwebracho do celów medycznych, kwiat siarczany do celów farmaceutycznych, laktoza, środki do tępienia larw, laseczki siarkowe do dezynfekcji, lacytyna do celów medycznych, napoje lecznicze, oleje lecznicze, zioła lecznicze, lecznicze napary (nalewki), korzenie lekarskie, leki dla ludzi, leki do celów stomatologicznych, leki do celów weterynaryjnych, leki pomocnicze (wspierające), leki w płynie, lepy na muchy, lotony do celów farmaceutycznych, lotony do celów weterynaryjnych, lucerna chmielowa do celów farmaceutycznych, lukrecja do celów farmaceutycznych, preparaty farmaceutyczne przeciw łupieżowi, magnezja do celów farmaceutycznych, wkładki ochronne do majtek (artykuły higieniczne), majtki higieniczne dla nietrzymających moczu, majtki menstruacyjne, kora mangrowa do celów farmaceutycznych, maści do celów farmaceutycznych, mazidła, mączka rybna do celów farmaceutycznych, preparaty chemiczne do zwalczania mącznika zbożowego, mąka do celów farmaceutycznych, woda melisowa do celów farmaceutycznych, opaski menstruacyjne, podpaski menstruacyjne, tampony menstruacyjne, mentol, mięta do celów farmaceutycznych, mleko migdałowe do celów farmaceutycznych, ołówki przeciw migrenie, środki przeciw migrenie, preparaty z mikroelementami dla ludzi i zwierząt, preparaty z mikroorganizmami do celów medycznych lub weterynaryjnych, substancje odżywcze dla mikroorganizmów, dodatki mineralne do żywności, wody mineralne do celów leczniczych, sole mineralnych wód, mleczko pszczele do celów medycznych, mleko w proszku dla niemowląt, enzymy mlekowe do celów farmaceutycznych, cukier mlekowy (laktoza), preparaty przeciw moczeniu się, papier przeciwmolowy, preparaty przeciw molom, moleskin do celów medycznych, woda morską do kąpieeli leczniczych, lepy na muchy (taśmy), środki do tępienia much, kora myrobolan do celów farmaceutycznych, preparaty do tępienia myszy, nalewki do celów leczniczych, napary (nalewki) do celów leczniczych, narkotyki, narkotyki do celów medycznych, środki nasenne, środki na uspokojenie nerwów, żywność dla niemowląt, obrączki przeciwreumatyczne, obroże przeciwpaśmożytnicze dla zwierząt, octany do celów farmaceutycznych, płyny do przemywania oczu, przepaski na oczy do celów medycznych, herbata odchudzająca do celów leczniczych, preparaty medyczne do odchudzania, środki na odciski, pierścienie na odciski stóp, odczynniki chemiczne do celów medycznych lub weterynaryjnych, maść przeciw odmrożeniom, preparaty przeciw odmrożeniom, środki do odstraszania owadów, preparaty do odymiania do celów medycznych, trociszki do odymiania, dodatki odżywcze do celów leczniczych, okłady, okłady gorczycowe, olejek terpentynowy do celów farmaceutycznych, woda ołowiawa, środki do leczenia oparzeń, opaski barkowe do celów chirurgicznych, materiały opatrunkowe, opiaty, opium, opłatki dla celów farmaceutycznych, opodeldok (maść mydlano-kamforowa), preparaty dla organoterapii, preparaty rozszerzające oskrzela, środki odstraszające owady, zioła do palenia dla celów leczniczych, podkłádki do palucha koślawego, papier do plastrów gorczycowych, środki do tępienia pasożytów, pastylki do celów farmaceutycznych, dodatki do pasz do celów leczniczych, pektyna do celów farmaceutycznych, pepsyny do celów farmaceutycznych, peptony do celów farmaceutycznych, proszek perski, pestycydy, środki wywołujące pęcherze, pieluchy dla chorych z brakiem kontroli czynności fizjologicznych, pigułki dla celów farmaceutycznych, pijawki lekarskie, plastry dla celów medycznych, plastry gorczycowe (synapizmy), plazma (osocze krwi), środki medyczne przeciw poceniu się, środki medyczne przeciw poceniu stóp, płyny do przemywania pochwy, podłoża dla kultur bakte-

ryjnych, pomady do celów medycznych, porcelana na protezy denty-
styczne, preparaty medyczne na porost włosów, sole potasu do celów
medycznych, środki do oczyszczania powietrza, środki do odświeżania
powietrza, produkty uboczne z procesu obróbki ziarn zbóż (do celów
medycznych), przeciwbólowe środki, preparaty przeciw pasożytnicze,
bransoletki przeciwreumatyczne, środki przeczyszczające, plastry przy-
lepne lecznicze, taśmy przylepne do celów medycznych, lotony dla
psów, środki do mycia psów, środki odstraszające insekty dla psów, ko-
rzenie rabarbaru do celów farmaceutycznych, rad do celów medycz-
nych, substancje radioaktywne do celów medycznych, radiologiczne
substancje kontrastowe do celów medycznych, środki przeciw robac-
twu, włókna z roślin jadalnych (nie odżywkli), rozpuszczalniki do usuwa-
nia plastrów samoprzylepnych, środki przeciw roztoczom, roztwory do
szkieł kontaktowych, środki rozwalniające, maści ręciovowe, olej rycyno-
wy do celów leczniczych, salmiak (pastyłki), plastry samoprzylepne, leki
seroterapeutyczne, mąka z siemienia lnianego do celów farmaceutycz-
nych, siemię lniane do celów farmaceutycznych, preparaty farmaceu-
tyczne do pielęgnacji skóry, skrobia do celów dietetycznych lub farma-
ceutycznych, środki przeciw skrytopłciowym roślinom, słodowe mleko
do celów leczniczych, maści do leczenia słonecznego oparzenia, prepa-
raty farmaceutyczne przeciw słonecznemu oparzeniu, sól do celów
farmaceutycznych, sole sodowe do celów leczniczych, sole do celów
medycznych, sole wód mineralnych, sperma do sztucznego zapłodnie-
nia, sporysz do celów farmaceutycznych, sterydy, preparaty do steryliza-
cji, środki przeciw poceniu się stóp, stopy metali szlachetnych do celów
dentystycznych, strychnina, sulfonamidy (leki), surowice, sykatywy
(środki wysuszające) do celów medycznych, syropy do użytku farma-
ceutycznego, szarpie, szczepionki, truciki na szczury, roztwory do użytku
ze szkła kontaktowego, ścierne materiały do celów dentystycznych,
środki do tępienia ślimaków, preparaty chemiczne do usuwania śnieci
zbożowej, tafta gumowana (plastry), taśmy do podpasek, taśmy przy-
lepne do celów medycznych, taśmy samoprzylepne do celów medycz-
nych, woda termalna, terpentyna do celów farmaceutycznych, chemicz-
ne preparaty dla testów ciężowych, tłuszcz dojarski, tłuszcze do celów
medycznych, tłuszcze do celów weterynaryjnych, tran, środki trawienne
do celów farmaceutycznych, trociszki do odrywania do celów medycz-
nych, trucizny, sole trzeźwiące, tymol do celów farmaceutycznych, eks-
trakty tytoniowe (owadobójcze), leki uspakajające, płyny do płukania
ust do celów leczniczych, produkty na bazie wapna do celów farmaceu-
tycznych, wata do celów medycznych, preparaty weterynaryjne, węgiel
drzewny do celów farmaceutycznych, winian potasu do celów farma-
ceutycznych, preparaty chemiczne do zwalczania chorób winorośli, pre-
paraty witaminowe, preparaty medyczne na porost włosów, włókna ro-
ślin jadalnych (nie odżywkli), woda utleniona do celów medycznych,
wodorowęglan sodowy do celów farmaceutycznych, wodzian chloralu
do celów farmaceutycznych, wosk do modelowania do celów stomato-
logicznych, wywary do celów farmaceutycznych, leki wzmacniające, le-
karstwa przeciw zaparciom, preparaty ułatwiające ząbkowanie, mate-
riały do plombowania zębów, herbata z ziół do celów medycznych, zioła
do palenia do celów leczniczych, stopy dentystyczne ze złota, środki
przeciw zrogowaceniom, preparaty do mycia zwierząt, żelatyna do ce-
łów medycznych, substancje żrące do celów farmaceutycznych, żywność
dietetyczna do celów leczniczych.

(111) 189795 (220) 2005 06 08 (210) 296172

(151) 2007 05 24 (441) 2005 09 19

(732) Naturell Polska Spółka z o.o., Kraków, PL.

(540) DENTIWIIT

(510), (511) 05 akonityna, aldehyd mrówkowy do celów farmaceutycz-
nych, aldehydy do celów farmaceutycznych, algicydy, alkaliczne jodki
do celów farmaceutycznych, alkaloidy do celów medycznych, alkohol
do celów farmaceutycznych, amalgamaty dentystyczne, aminokwasy
do celów medycznych, aminokwasy do celów weterynaryjnych, aneste-
tyki, kora z angostura do celów medycznych, antybiotyki, środki anty-
konceptyjne chemiczne, wata antyseptyczna, antyseptyki, środki
zmniejszające apetyt do celów medycznych, apteczki przenośne (wy-
posażone), apteczki przenośne pierwszej pomocy (wyposażone), wata
aseptyczna, herbata dla astmatyków, środki bakteriobójcze, preparaty
bakteriologiczne do celów medycznych i weterynaryjnych, buliony dla
kultur bakteriologicznych, podłoża dla bakteriologicznych kultur, pre-
paraty bakteryjne do celów medycznych lub weterynaryjnych, trucizny
bakteryjne, balsamiczne (aromatyczne) preparaty dla celów leczni-
czych, balsamy do celów leczniczych, bandaże higieniczne, bandaże
opatrunkowe, batoniki lukrecjowe do celów farmaceutycznych, papie-

rosy bezytytoniowe do celów leczniczych, artykuły żywnościowe na ba-
zie białka do celów medycznych, preparaty białkowe do celów medycz-
nych, mleko białkowe, biocydy, preparaty biologiczne do celów
medycznych, preparaty biologiczne do celów weterynaryjnych, azotan
bizmutu do celów farmaceutycznych, preparaty bizmutu do celów far-
maceutycznych, borowina do kąpieli, borowina lecznicza, bransolety do
celów leczniczych, ołówki przeciw brodawkom, brom do celów farma-
ceutycznych, środki do mycia bydła, drewno cedrowe jako środek od-
straszający owady, estry celulozy do celów farmaceutycznych, odczyn-
niki chemiczne do celów medycznych lub weterynaryjnych, preparaty
chemiczne do celów farmaceutycznych, preparaty chemiczne do celów
medycznych, preparaty chemiczne do celów weterynaryjnych, prze-
wodniki chemiczne do elektrod elektrokardiografów, preparaty che-
miczno-farmaceutyczne, chinina do celów medycznych, chinolina do
celów medycznych, kora chinowa do celów leczniczych, implanty chi-
rurgiczne (żywe tkanki), tkaniny chirurgiczne, chirurgiczne materiały
opatrunkowe, chleb dla diabetyków, chloroform, wyciąg z chmielu do
celów farmaceutycznych, majtki higieniczne dla chorych z brakiem kontro-
li czynności fizjologicznych, pieluchy dla chorych z brakiem kontroli
czynności fizjologicznych, chusteczki nasączone płynami farmaceutycz-
nymi, środki chwastobójcze, preparaty chemiczne dla testów ciężowych,
cukier dla celów medycznych, cukier lodowaty do celów leczniczych,
cukierki do celów leczniczych, wyroby cukiernicze do celów leczniczych,
środki czerwiopędne, czopki, preparaty czyszczące do szkieł kontakto-
wych, środki czyszczące, cementy dentystyczne, lakiery dentystyczne,
mastyksy dentystyczne, materiały dentystyczne do odcisków, denty-
styczne materiały ścierne, kleje do dentystycznych protez, detergenty
do celów medycznych, dezodoranty inne niż do użytku osobistego,
środki dezynfekcyjne do celów higienicznych, środki dezynfekcyjne do
toalet chemicznych, preparaty diagnostyczne do celów medycznych,
diastaza do celów medycznych, dietetyczna żywność przystosowana
do celów medycznych, dietetyczne napoje przystosowane do celów
medycznych, dietetyczne substancje przystosowane do celów medycz-
nych, digitalina, dodatki do pasz do celów leczniczych, drożdże do ce-
łów farmaceutycznych, eliksiry (preparaty farmaceutyczne), preparaty
enzymatyczne do celów medycznych, preparaty enzymatyczne do ce-
łów weterynaryjnych, enzymy do celów farmaceutycznych, enzymy do
celów medycznych, enzymy do celów weterynaryjnych, enzymy mleko-
we do celów farmaceutycznych, estry do celów farmaceutycznych, ete-
ry do celów farmaceutycznych, eukaliptol do celów farmaceutycznych,
eukaliptus do celów farmaceutycznych, preparaty farmaceutyczne, prepa-
raty farmaceutyczne przeciw łupieżowi, fenol do celów farmaceu-
tycznych, środki chemiczne do zwalczania filoksera, fosforany do celów
farmaceutycznych, fungicydy, galaretka z ropy naftowej do celów me-
dycznych, kwas galusowy do celów farmaceutycznych, gaza opatrunko-
wa, gazy do celów medycznych, gąbka do ran, gencjana do celów far-
maceutycznych, preparaty do sterylizacji gleby, glicerofostaty, gliceryna
do celów medycznych, octan glinu do celów farmaceutycznych, gluko-
za do celów medycznych, środki przeciw gorączce, gorczyca do celów
farmaceutycznych, gorczycowe okłady, olej gorczycowy do celów lecz-
niczych, preparaty do niszczenia grzyba domowego, woda gualdowa,
guma do celów medycznych, guma do żucia do celów leczniczych, gu-
miguta do celów leczniczych, balsam gurjunowy do celów medycznych,
gwajakol do celów farmaceutycznych, oleje przeciw gzom końskim, he-
matogen, hemoglobina, preparaty przeciw hemoroidom, ołówki hemo-
statyczne, herbata lecznicza, herbicydy, majtki higieniczne, opaski hi-
gieniczne, pieluchy higieniczne, podpaski higieniczne, wata
higroskopijna, muszka hiszpańska (proszek), hormony do celów me-
dycznych, hydrastyna, hydrastynina, środki odstraszające insekty dla
psów, insektycydy, mech irlandzki do celów medycznych, izotopy do
celów medycznych, jalapa (wilec przeczyszczający), jod do celów farma-
ceutycznych, jodki do celów farmaceutycznych, jodoform, jodyna, juju-
ba (lecznicza), kadzidełka do odstraszania owadów, kalomel, kamfora
do celów medycznych, olejek kamforowy do celów medycznych, ka-
mień winny do celów farmaceutycznych, kapsułki do celów farmaceu-
tycznych, kapsułki na lekarstwa, kabonyl (przeciw pasożytniczy), podu-
szeczki do karmienia piersią, katechu do celów farmaceutycznych,
kautucz do celów dentystycznych, ołówki kaustyczne, sole do kąpieli do
celów leczniczych, preparaty terapeutyczne do kąpieli, kąpiele leczni-
cze, sole do kąpieli mineralnych, kąpiele tlenowe, kokaina, kolcówójk le-
karski do celów medycznych, kolodium do celów farmaceutycznych,
kompresy, kora kondurango do celów medycznych, olejek z kopru do
celów leczniczych, koper włoski do celów leczniczych, spoiwa do kopyt
zwierząt, kora do celów farmaceutycznych, korzenie lekarskie, cement
kostny do celów chirurgicznych i ortopedycznych, kreozot do celów far-

maceutycznych, plazma krwi, krew do celów medycznych, kora krotownowa, środki tamujące krwawienia, kultury mikroorganizmów do celów medycznych lub weterynaryjnych, kurara, kwasja (gorzknia) do celów medycznych, kwasy do celów farmaceutycznych, kwebracho do celów medycznych, kwiat siarczany do celów farmaceutycznych, laktoza, środki do tępienia larw, laseczki siarkowe do dezynfekcji, lacytyna do celów medycznych, napoje lecznicze, oleje lecznicze, zioła lecznicze, lecznicze napary (nalewki), korzenie lekarskie, leki dla ludzi, leki do celów stomatologicznych, leki do celów weterynaryjnych, leki pomocnicze (wspierające), leki w płynie, lepy na muchy, lotony do celów farmaceutycznych, lotony do celów weterynaryjnych, lucerna chmielowa do celów farmaceutycznych, lukrecja do celów farmaceutycznych, preparaty farmaceutyczne przeciw łupieżowi, magnezja do celów farmaceutycznych, wkładki ochronne do majtek (artykuły higieniczne), majtki higieniczne dla nietrzymających moczu, majtki menstruacyjne, kora mangrowa do celów farmaceutycznych, maści do celów farmaceutycznych, mazidla, mączka rybna do celów farmaceutycznych, preparaty chemiczne do zwalczania mącznika zbożowego, mąka do celów farmaceutycznych, woda melisowa do celów farmaceutycznych, opaski menstruacyjne, podpaski menstruacyjne, tampony menstruacyjne, mentol, mięta do celów farmaceutycznych, mleko migdałowe do celów farmaceutycznych, ołówki przeciw migrenie, środki przeciw migrenie, preparaty z mikroelementami dla ludzi i zwierząt, preparaty z mikroorganizmami do celów medycznych lub weterynaryjnych, substancje odżywcze dla mikroorganizmów, dodatki mineralne do żywności, wody mineralne do celów leczniczych, sole mineralnych wód, mleczko pszczele do celów medycznych, mleko w proszku dla niemowląt, enzymy mlekowe do celów farmaceutycznych, cukier mlekowy (laktoza), preparaty przeciw moczeniu się, papier przeciwmolowy, preparaty przeciw molom, mole-skin do celów medycznych, woda morską do kąpiele leczniczych, lepy na muchy (taśmy), środki do tępienia much, kora myrobolan do celów farmaceutycznych, preparaty do tępienia myszy, nalewki do celów leczniczych, napary (nalewki) do celów leczniczych, narkotyki, narkotyki do celów medycznych, środki nasenne, środki na uspokojenie nerwów, żywność dla niemowląt, obrączki przeciwreumatyczne, obroże przeciw-pasożytnicze dla zwierząt, octany do celów farmaceutycznych, płyny do przemywania oczu, przepaski na oczy do celów medycznych, herbata odchudzająca do celów leczniczych, preparaty medyczne do odchudzania, środki na odciski, pierścienie na odciski stóp, odczynniki chemiczne do celów medycznych lub weterynaryjnych, maść przeciw odmrożeniom, preparaty przeciw odmrożeniom, środki do odstraszania owadów, preparaty do odrywania do celów medycznych, trociczki do odrywania, dodatki odżywcze do celów leczniczych, okłady, okłady gorczycowe, olejek terpentynowy do celów farmaceutycznych, woda oliwiawa, środki do leczenia oparzeń, opaski barkowe do celów chirurgicznych, materiały opatrunkowe, opiaty, opium, opłatki dla celów farmaceutycznych, opodeldok (maść mydlano-kamforowa), preparaty dla organoterapii, preparaty rozszerzające oskrzela, środki odstraszające owady, zioła do palenia dla celów leczniczych, podkładki do palucha koślawego, papier do plastrów gorczycowych, środki do tępienia pasożytów, pastylki do celów farmaceutycznych, dodatki do pasz do celów leczniczych, pektyna do celów farmaceutycznych, pepsyny do celów farmaceutycznych, peptony do celów farmaceutycznych, proszek perski, pestycydy, środki wywołujące pęcherze, pieluchy dla chorych z brakiem kontroli czynności fizjologicznych, pigułki dla celów farmaceutycznych, pijawki lekarskie, plastry dla celów medycznych, plastry gorczycowe (synapizmy), plazma (osocze krwi), środki medyczne przeciw poceniu się, środki medyczne przeciw poceniu stóp, płyny do przemywania pochwy, podłoża dla kultur bakteryjnych, pomady do celów medycznych, porcelana na protezy dentystyczne, preparaty medyczne na porost włosów, sole potasu do celów medycznych, środki do oczyszczania powietrza, środki do odświeżania powietrza, produkty uboczne z procesu obróbki ziarn zbóż (do celów medycznych), przeciwbólowe środki, preparaty przeciw-pasożytnicze, bransoletki przeciwreumatyczne, środki przeczyszczające, plastry przyklepne lecznicze, taśmy przyklepne do celów medycznych, lotony dla psów, środki do mycia psów, środki odstraszające insekty dla psów, korzenie rabarbaru do celów farmaceutycznych, rad do celów medycznych, substancje radioaktywne do celów medycznych, radiologiczne substancje kontrastowe do celów medycznych, środki przeciw robactwu, włókna z roślin jadalnych (nie odżywkli), rozpuszczalniki do usuwania plastrów samoprzylepnych, środki przeciw roztoczom, roztwory do szkieł kontaktowych, środki rozwalniające, maści ręcione, olej rycynowy do celów leczniczych, salmiak (pastylki), plastry samoprzylepne, leki seroterapeutyczne, mąka z siemienia lnianego do celów farmaceutycznych, siemię lniane do celów farmaceutycznych,

preparaty farmaceutyczne do pielęgnacji skóry, skrobia do celów dietetycznych lub farmaceutycznych, środki przeciw skrytopłciwym roślinom, słodowe mleko do celów leczniczych, maści do leczenia słonecznego oparzenia, preparaty farmaceutyczne przeciw słonecznemu oparzeniu, sól do celów farmaceutycznych, sole sodowe do celów leczniczych, sole do celów medycznych, sole wód mineralnych, sperma do sztucznego zapłodnienia, sporysz do celów farmaceutycznych, sterydy, preparaty do sterylizacji, środki przeciw poceniu się stóp, stopy metali szlachetnych do celów dentystycznych, strychnina, sulfonamidy (leki), surowice, sykatywy (środki wysuszające) do celów medycznych, syropy do użytku farmaceutycznego, szarpie, szczepionki, trutki na szczury, roztwory do użytku ze szkła kontaktowego, ściernie materiały do celów dentystycznych, środki do tępienia ślimaków, preparaty chemiczne do usuwania śnieci zbożowej, tafta gumowana (plastry), taśmy do podpasek, taśmy przyklepne do celów medycznych, taśmy samoprzylepne do celów medycznych, woda termalna, terpentyna do celów farmaceutycznych, chemiczne preparaty dla testów ciężowych, tłuszcz dojarski, tłuszcze do celów medycznych, tłuszcze do celów weterynaryjnych, tran, środki trawienne do celów farmaceutycznych, trociczki do odrywania do celów medycznych, trucizny, sole trzeźwiące, tymol do celów farmaceutycznych, ekstrakty tytoniowe (owadobójcze), leki uspakajające, płyny do płukania ust do celów leczniczych, produkty na bazie wapna do celów farmaceutycznych, wata do celów medycznych, preparaty weterynaryjne, węgiel drzewny do celów farmaceutycznych, winian potasu do celów farmaceutycznych, preparaty chemiczne do zwalczania chorób winorośli, preparaty witaminowe, preparaty medyczne na porost włosów, włókna roślin jadalnych (nie odżywkli), woda utleniona do celów medycznych, wodorowęglan sodowy do celów farmaceutycznych, wodzian chloralu do celów farmaceutycznych, wosk do modelowania do celów stomatologicznych, wywary do celów farmaceutycznych, leki wzmacniające, lekarstwa przeciw zaparciom, preparaty ułatwiające żabkowanie, materiały do plombowania zębów, herbata z ziół do celów medycznych, zioła do palenia do celów leczniczych, stopy dentystyczne ze złota, środki przeciw zrogowaceniom, preparaty do mycia zwierząt, żelatyna do celów medycznych, substancje żrące do celów farmaceutycznych, żywność dietetyczna do celów leczniczych.

(111) **189796** (220) 2005 06 30 (210) 297234
 (151) 2007 05 09 (441) 2005 10 03
 (732) R.J. London Chemicals Industries Co., Ltd., Tambol Saladang, TH.
 (540)



(531) 2.1.15, 25.7.4, 27.5.1
 (510), (511) **02** farby w sprayu.

(111) **189797** (220) 2005 07 14 (210) 297807
 (151) 2007 05 23 (441) 2005 10 17
 (732) Dariusz Grzelak, Ząbki, PL.
 (540) zanzara

(510), (511) **09** okulary optyczne i przeciwsłoneczne, szkła kontaktowe, soczewki korekcyjne, akcesoria do wyrobu okularów, oprawki, osłony, szkła okularowe, oprawki do okularów, opakowania do okularów, akcesoria do pielęgnacji okularów, **35** pośredniczenie w zawieraniu transakcji handlowych, prowadzenie sklepów i hurtowni z wyrobami optycznymi i akcesoriami do wyrobów optycznych, reklama obcych firm, rozpowszechnianie materiałów reklamowych i próbek towarów, organizowanie wystaw w celach handlowych i reklamowych.

(111) **189798** (220) 2005 07 14 (210) 297826
 (151) 2007 05 22 (441) 2005 10 17
 (732) Przedsiębiorstwo Produkcyjno-Usługowo-Handlowe „POLIN” Spółka z o.o., Książ Wlkp., PL.

(540)



(531) 26.3.23, 27.5.1

(510), (511) **03** preparaty do usuwania rdzy i kamienia, płyny do mycia powierzchni uniwersalne, płyny do mycia naczyń, płyny do mycia szyb i lusterek, proszki i płyny do prania, zmiękczenia tkanin, płukania tkanin, środki wybielające, preparaty do krochmalenia, środki czyszczące, środki do odświeżania i mycia WC, środki do mycia i konserwacji samochodów, preparaty do szorowania, środki do polerowania, preparaty do polerowania, środki do nadawania połysku, preparaty do udrażniania rur, środki do odtłuszczania i ścierania, pasty do obuwia, pasty do podłóg i mebli, mydła, środki do mycia rąk.

(111) **189799** (220) 2005 07 14 (210) 297827

(151) 2007 05 22 (441) 2005 10 17

(732) Przedsiębiorstwo Produkcyjno-Usługowo-Handlowe „POLIN” Spółka z o.o., Książ Wlkp., PL.

(540)



(531) 1.1.1, 26.11.1, 27.5.1

(510), (511) **03** preparaty do odplamiania, preparaty do usuwania rdzy i kamienia, płyny do mycia powierzchni uniwersalne, płyny do mycia naczyń, płyny do mycia szyb i lusterek, proszki i płyny do prania, zmiękczenia tkanin, płukania tkanin, środki wybielające, preparaty do krochmalenia, środki czyszczące, środki do odświeżania i mycia WC, środki do mycia i konserwacji samochodów, preparaty do szorowania, środki do polerowania, preparaty do polerowania, środki do nadawania połysku, preparaty do udrażniania rur, środki do odtłuszczania i ścierania, pasty do obuwia, pasty do podłóg i mebli, mydła, środki do mycia rąk.

(111) **189800** (220) 2005 08 16 (210) 298907

(151) 2007 05 15 (441) 2005 11 28

(732) Gospodarstwo Rolno-Ogrodnicze Emilian Kotschmarów, Kalisz, PL.

(540)



Kolor znaku: biały, zielony

(531) 5.9.12, 5.9.15, 26.4.2, 26.4.3, 27.5.1, 29.1.3

(510), (511) **29** warzywa gotowane, warzywa konserwowane, warzywa suszone, warzywa kwaszone, marynaty warzywne, warzywa mrożone, konserwy z warzywami, sałatki warzywne, pickle, owoce gotowane, owoce konserwowane, owoce suszone, owoce mrożone, konserwy z owocami, owoce smażone, sałatki owocowe, sałatki owocowo-warzywne, rośliny strączkowe konserwowane, soczewica konserwowana, soja konserwowana, zioła suszone, zioła ogrodowe konserwowane, grzyby suszone, grzyby konserwowane, soki warzywne do sporządzania potraw, sosy do sałat, bakalie, galaretki, dżemy, kompoty, konfitury, marmolady, mięso, przetwory mięsne, drób, przetwory z drobiu, dziczyzna, przetwory z dziczyzny, ryby nieżywe, przetwory z ryb, jaja, mleko i produkty z mleka, oleje i tłuszcze jadalne, **31** owoce świeże, warzywa świeże, rośliny strączkowe świeże, soczewica świeża, orzechy, rośliny zbożowe, zboże w ziarnach nieprzetworzone, produkty rolne, ogrodnicze, leśne, nasiona, ziarna, rośliny i kwiaty, zioła ogrodowe świeże, karma dla zwierząt, pasza, **35** usługi w zakresie: zaopatrzenia osób trzecich w produkty spożywcze, środki spożywcze do produkcji, prowadzenia sprzedaży poprzez sieć

dystrybucji świeżych owoców i warzyw, owoców i warzyw gotowanych, konserwowanych, kwaszonych, mrożonych, suszonych, roślin zbożowych, ziarna i nasion, artykułów spożywczych, organizowania giełd, aukcji i wystaw w celach reklamowych i handlowych, promocji gospodarczej i handlowej, cateringu, pośrednictwa handlowego w branży spożywczej pomiędzy producentem a klientem, **39** konfekcjonowanie, pakowanie i dystrybucja towarów, magazynowanie, spedycja, dostarczanie artykułów spożywczych.

(111) **189801** (220) 2005 06 13 (210) 296412

(151) 2007 04 17 (441) 2005 09 19

(732) Technika Podłogowa Sajkowski, Janusz Sajkowski, Głogów, PL.

(540)



Kolor znaku: czarny, pomarańczowy

(531) 2.1.15, 2.1.17, 26.4.2, 29.1.12

(510), (511) **07** maszyny budowlane, **37** usługi budowlane - montaże, wykonywanie posadzek, wynajem sprzętu budowlanego, nadzór budowlany.

(111) **189802** (220) 2002 04 19 (210) 249501

(151) 2007 04 24 (441) 2002 10 21

(732) Allied Van Lines, Inc., Naperville, US.

(540) SIRVA

(510), (511) **35** usługi związane z przenoszeniem przedsiębiorstw, **36** usługi ubezpieczeń, pośrednictwo w zakresie sprzedaży i wyceny nieruchomości, usługi kredytowe oraz dostarczanie produktów finansowych dla innych, **39** usługi w zakresie transportu i przeprowadzek, pakowanie towarów do transportu, transport sprzętu domowego i towarów dla palcówek handlowych oraz transport specjalistyczny towarów delikatnych przy pomocy ciężarówek, furgonów, środków transportu szynowego, powietrznego i morskiego, transport eksponatów i elementów wystaw przy pomocy ciężarówek, furgonów, środków transportu szynowego, powietrznego i morskiego, dostarczanie ładunku przy pomocy ciężarówek, furgonów, środków transportu szynowego, powietrznego i morskiego, usługi logistyczne dotyczące transportu, organizowanie transportu, magazynowania i składowania towarów, magazynowanie i składowanie towarów, składowanie eksponatów i elementów wystaw.

(111) **189803** (220) 2002 07 22 (210) 253159

(151) 2005 10 12 (441) 2003 01 27

(732) BSJP Brockhuis Schnell Jurczak Prusak

Spółka Komandytowa, Katowice, PL.

(540)



Kolor znaku: niebieski

(531) 24.17, 26.13, 27.5, 29.1

(510), (511) **42** usługi prawnicze.(111) **189804** (220) 2002 08 14 (210) 254098

(151) 2007 03 22 (441) 2003 02 24

(732) hfp s.a., Bielany Wrocławskie, PL.

(540)



Kolor znaku: niebieski, pomarańczowy

(531) 27.5.5, 29.1.12

(510), (511) **30** kawa, herbata, kakao, namiastki kawy, namiastki herbaty, ryż, ryż preparowany, kasze, mąki, przetwory mączne, pieczy-

wo, wyroby piekarnicze, cukier, słodycze, wyroby cukiernicze, przyprawy, sól, ocet, pizza, lody, czekolada, sosy do sałatek, musztarda, majonezy, muesli, gumy do żucia; **32** napoje bezalkoholowe, piwo, soki owocowe, soki warzywne, wody mineralne;

(111) **189805** (220) 2004 01 16 (210) 275053
 (151) 2007 05 18 (441) 2004 04 19
 (732) „JOLLY MED” Sp. z o.o., Warszawa, PL.
 (540)

JOLLY MED

Kolor znaku: zielono-szaro-szmaragdowy

(531) 27.5.1, 29.1.3

(510), (511) **05** leki dla ludzi, preparaty weterynaryjne, żywność dla niemowląt, pieluchy dla chorych z brakiem kontroli czynności fizjologicznych, materiały opatrunkowe, plastry, **16** pielucho-majtki niemowlęce z papieru lub celulozy(jednorazowe), **35** zgrupowanie na rzecz osób trzecich różnych towarów pozwalające nabywcy wygodnie je oglądać i kupować w aptece, **44** lecznice, chirurgia, chirurgia plastyczna, szpital - zabiegi jednego dnia, ginekologia, monitorowanie przebiegu ciąży, wykonywanie USG, stomatologia, działalność paramedyczna.

(111) **189806** (220) 2000 11 07 (210) 276836
 (151) 2007 03 02
 (732) „EMERSON POLSKA” Sp. z o.o., Piotrków Trybunalski, PL.
 (540) EMERSON

(510), (511) **16** artykuły przemysłu poligraficznego zawarte w tej klasie, w tym broszury, formularze, książki, prospekty, wydawnictwa muzyczne, **35** badanie opinii, badanie rynku, doradztwo handlowe, doradztwo w zakresie organizowania i kierowania działalnością gospodarczą, doradztwo w zakresie prowadzenia działalności gospodarczej, doradztwo w zakresie zarządzania kadrowego, dystrybucja materiałów reklamowych, usługi agencji zarządzania przedsiębiorstwami, powielanie dokumentów, prowadzenie ksiąg i doradztwo podatkowe, rachunkowość, reklama i usługi informacyjne, usługi sekretarskie, wypożyczanie urządzeń i wyposażenia biurowego, zarządzanie działalnością artystyczną, zarządzanie zbiorami informacyjnymi, **37** montaż, instalacja, maszyn biurowych w tym maszyn księgujących i liczących, **40** wywoływanie i obróbka filmów fotograficznych, kopiowanie zdjęć, usługi w zakresie drukowania odbitek, prace przygotowawcze w zakresie poligrafii, drukowanie oraz usługi poligraficzne, **41** wykonywanie zdjęć, tłumaczenia, **42** usługi w zakresie administrowania stronami internetowymi, tworzenie i utrzymywanie stron internetowych dla osób trzecich, usługi prawne, komputerowe składanie tekstu, **45** ochrona osób i obiektów.

(111) **189807** (220) 2000 11 07 (210) 276837
 (151) 2007 03 02
 (732) „EMERSON POLSKA” Sp. z o.o., Piotrków Trybunalski, PL.
 (540)

EMERSON

Kolor znaku: czerwony i jego odcienie, czarny

(531) 27.5, 29.1

(510), (511) **16** artykuły przemysłu poligraficznego zawarte w tej klasie, w tym broszury, formularze, książki, prospekty, wydawnictwa muzyczne, **35** badanie opinii, badanie rynku, doradztwo handlowe, doradztwo w zakresie organizowania i kierowania działalnością gospodarczą, doradztwo w zakresie prowadzenia działalności gospodarczej, doradztwo w zakresie zarządzania kadrowego, dystrybucja materiałów reklamowych, usługi agencji zarządzania przedsiębiorstwami, powielanie dokumentów, prowadzenie ksiąg i doradztwo podatkowe, rachunkowość, reklama i usługi informacyjne, usługi sekretarskie, wypożyczanie urządzeń i wyposażenia biurowego, zarządzanie działalnością artystyczną, zarządzanie zbiorami informacyjnymi, **37** montaż, instalacja maszyn biurowych w tym maszyn księgujących i liczących, **40** wywoływanie i obróbka filmów fotograficznych, kopiowanie zdjęć, usługi w zakresie drukowania odbitek, prace przygotowawcze w zakresie poligrafii, drukowanie oraz usługi poligraficzne, **41** wykonywanie zdjęć, tłumaczenia, **42** usługi w zakresie administrowania stronami internetowymi, tworze-

nie i utrzymywanie stron internetowych dla osób trzecich, usługi prawne, komputerowe składanie tekstu, **45** ochrona osób i obiektów.

(111) **189808** (220) 2004 04 04 (210) 278878
 (151) 2007 04 11 (441) 2004 07 12
 (732) „FEAX” Sp.z.oo, Bystrzyca Kłodzka, PL.
 (540)



Kolor znaku: niebieski, czarny, jasnożółty

(531) 6.3.12, 26.1.4, 27.1.6, 29.1.13

(510), (511) **32** wody mineralne, lecznicze i stołowe, napoje bezalkoholowe na bazie tych wód.

(111) **189809** (220) 2004 04 28 (210) 280018
 (151) 2007 03 12 (441) 2004 08 09
 (732) CONG TY TNHH ACECOOK VIETNAM, Thanh pho Ho Chi Minh, VN.
 (540)



Kolor znaku: biały, czerwony, czarny, kremowy

(531) 2.5.2, 26.1.2, 27.5.1, 29.1.13

(510), (511) **30** makarony spożywcze, makarony błyskawiczne.

(111) **189810** (220) 2004 04 30 (210) 280132
 (151) 2007 03 02 (441) 2004 08 09
 (732) „POBUD” Sp. z o.o., Bydgoszcz, PL.
 (540)



Kolor znaku: brązowy

(531) 7.1.8, 26.3.1, 26.4.2, 27.5.1, 29.1.7

(510), (511) **35** rozliczanie kosztów ogrzewania w budownictwie wielorodzinnym - system autorski, rozliczanie kosztów ogrzewania i optymalizacja zużycia mediów energetycznych, **37** konserwacja, modernizacja i montaż dźwigów osobowych i towarowych, specjalistyczne usługi inżynierskie w zakresie budownictwa, projektowania i termomodernizacji budynków oraz urządzeń dźwigowych, wznoszenie budynków mieszkalnych i termomodernizacja budynków, montaż i modernizacje instalacji centralnego ogrzewania, gazowych, wodociągowo - kanalizacyjnych i elektrycznych, montaż urządzeń regulacyjnych, **42** projektowanie różnych form budownictwa, najczęściej mieszkaniowego, prowadzenia nadzoru inwestorskiego, projektowanie i aranżacja wnętrz, opracowanie audytów energetycznych.

(111) **189811** (220) 2004 05 25 (210) 281194
 (151) 2007 03 16 (441) 2004 09 06
 (732) AMBRA S.A., Warszawa, PL.
 (540) CIN & CIN LEMONCINI

(510), (511) **32** piwo, wody mineralne i gazowane oraz inne napoje bezalkoholowe, napoje owocowe i soki owocowe, syropy i inne produkty do produkcji napojów, **33** napoje alkoholowe, wina, wódki, likiery.

(111) **189812** (220) 2004 05 28 (210) 281306
 (151) 2007 03 07 (441) 2004 09 06
 (732) „KONI-Art” S.C. Małgorzata Stanaszek, Sergiusz Kozubek,
 Istebna, PL.
 (540)



(531) 26.4.2, 26.13.25, 27.5.1
 (510), (511) **24** bielizna wzorzysta, bielizna pościelowa, bielizna stołowa, bieżniki stołowe, firanki, narzuty, kapy, obrusy, serwetki, serwety, serwety koronkowe, bieżniki stołowe koronkowe, firanki koronkowe, narzuty koronkowe, kapy koronkowe, obrusy koronkowe, serwetki koronkowe, **25** bielizna osobista, biustonosze, chusty, apaszki, halki, majtki, podwiązki, stringi, staniki, staniczki, szale, szarfy, bielizna koronkowa, odzież koronkowa, biustonosze koronkowe, chusty koronkowe, apaszki koronkowe, halki koronkowe, majtki koronkowe, podwiązki koronkowe, stringi koronkowe, staniki koronkowe, staniczki koronkowe, szale koronkowe, szarfy koronkowe, bielizna pościelowa koronkowa, bielizna stołowa koronkowa, **26** koronki, zaboty koronkowe, pikoty koronkowe, falbanki koronkowe, wstawki koronkowe, frędzle koronkowe, ozdoby koronkowe .

(111) **189813** (220) 2004 07 05 (210) 281498
 (151) 2007 05 10 (441) 2004 10 18
 (732) „FERRUSLEX” S.C. Janusz Kawałek, Bronisław Białkowski,
 Strzelin, PL.
 (540)



Kolor znaku: błękitny, niebieski, czarny, biały
 (531) 26.1.2, 27.5.1, 29.1.13
 (510), (511) **36** ubezpieczenia od wypadków, doradztwo w sprawach ubezpieczeniowych, **42** badania prawne.

(111) **189814** (220) 2004 06 09 (210) 281834
 (151) 2007 05 09 (441) 2004 09 20
 (732) Firma Produkcyjno Handlowo Usługowa „amarello”
 Radosław Jakóbiec, Maciej Markiewicz, Łódź, PL.
 (540)

amarello

(531) 27.5.1
 (510), (511) **24** firany, zasłony, **25** odzież.

(111) **189815** (220) 2004 07 07 (210) 282857
 (151) 2007 04 16 (441) 2004 10 18
 (732) Jan Kruczałak, Bielsko-Biała, PL.
 (540) innovatech
 (510), (511) **09** klawiatury komputerowe, komputerowe programy ładowalne, komputerowe programy sterujące nagrane, komputerowe programy nagrane, komputerowe urządzenia peryferyjne, komputerowe urządzenia peryferyjne zewnętrzne, komputerowe oprogramowania stałe nagrane, komputery, drukarki komputerowe, komputery przenośne, urządzenia do komunikacji wewnętrznej, urządzenia do kontroli i regulacji ciepła, aparatura elektryczna kontrolno-sterująca, monitory obrazowe, urządzenia do nabliższczenia odbitek fotograficznych, przyrządy pomiarowe, sterniki z zakresu informatyki, **42** projektowanie sprzętu komputerowego, projektowanie programów komputerowych, projektowanie systemów komputerowych.

(111) **189816** (220) 2004 07 08 (210) 282904
 (151) 2007 03 01 (441) 2004 10 18
 (732) ALUMETAL Spółka Akcyjna, Kęty, PL.

(540) alumetal-kęty
 (510), (511) **06** aluminium, stopy aluminium odlewnicze, stopy metali lekkich, aluminium do odtleniania stali, stopy metali nieszlachetnych, stopy wstępne-zaprawy, sztabki metali nieszlachetnych, folie metalowe do zawijania i pakowania, metale nieszlachetne surowe lub półprzetworzone, odpady metalowe, złomy metalowe, drut aluminium, formy odlewnicze metalowe, okucia metalowe, okucia do budownictwa metalowe, zamki inne niż elektryczne metalowe, zasuwki metalowe, rygle do zasuw okiennych, zatrzaski drzwiowe metalowe, zawiasy metalowe, żaluzje metalowe, osprzęt do drzwi metalowy, konstrukcje metalowe dla budownictwa, belki metalowe, bramy metalowe, płyty dla budownictwa metalowe, zawiesia do przenoszenia ładunków metalowe, znaki drogowe metalowe, żelazokrzem, **35** zgrupowanie na rzecz osób trzecich różnych towarów pozwalające nabywcy wygodnie je oglądać i kupować w punktach sprzedaży hurtowej stopów metali, rud metali, chemikaliów przemysłowych, odpadów i złomów metalowych, części zamiennych oraz akcesoriów do samochodów i innych pojazdów, silników do pojazdów, paliw i smarów oraz artykułów przemysłowych, informacja handlowa, prowadzenie negocjacji, usługi menedżerskie, prowadzenie agencji importowo-eksportowej, **40** rafinacja ciekłego metalu, odlewanie metali, hartowanie metali, przeróbka odpadów i złomów metalowych, obróbka metali, powlekanie metali, spawanie, lutowanie.

(111) **189817** (220) 2004 07 08 (210) 282905
 (151) 2007 03 01 (441) 2004 10 18
 (732) ALUMETAL Spółka Akcyjna, Kęty, PL.
 (540)

alumetal
 kęty

Kolor znaku: pomarańczowy, szary i odcienie
 (531) 26.11.1, 27.5.1, 29.1.1, 29.1.6
 (510), (511) **06** aluminium, stopy aluminium odlewnicze, stopy metali lekkich, aluminium do odtleniania stali, stopy metali nieszlachetnych, stopy wstępne-zaprawy, sztabki metali nieszlachetnych, folie metalowe do zawijania i pakowania, metale nieszlachetne surowe lub półprzetworzone, odpady metalowe, złomy metalowe, drut aluminium, formy odlewnicze metalowe, okucia metalowe, okucia do budownictwa metalowe, zamki inne niż elektryczne metalowe, zasuwki metalowe, rygle do zasuw okiennych, zatrzaski drzwiowe metalowe, zawiasy metalowe, żaluzje metalowe, osprzęt do drzwi metalowy, konstrukcje metalowe dla budownictwa, belki metalowe, bramy metalowe, płyty dla budownictwa metalowe, zawiesia do przenoszenia ładunków metalowe, znaki drogowe metalowe, żelazokrzem, **35** zgrupowanie na rzecz osób trzecich różnych towarów pozwalające nabywcy wygodnie je oglądać i kupować w punktach sprzedaży hurtowej stopów metali, rud metali, chemikaliów przemysłowych, odpadów i złomów metalowych, części zamiennych oraz akcesoriów do samochodów i innych pojazdów, silników do pojazdów, paliw i smarów oraz artykułów przemysłowych, informacja handlowa, prowadzenie negocjacji, usługi menedżerskie, prowadzenie agencji importowo-eksportowej, **40** rafinacja ciekłego metalu, odlewanie metali, hartowanie metali, przeróbka odpadów i złomów metalowych, obróbka metali, powlekanie metali, spawanie, lutowanie.

(111) **189818** (220) 2004 07 08 (210) 282906
 (151) 2007 03 01 (441) 2004 10 18
 (732) ALUMETAL Spółka Akcyjna, Kęty, PL.
 (540)

alumetal
 gorzyce

Kolor znaku: pomarańczowy, szary i odcienie
 (531) 26.11.1, 27.5.1, 29.1.1, 29.1.6

(510), (511) **06** aluminium, stopy aluminium odlewnicze, stopy metali lekkich, aluminium do odtleniania stali, stopy metali nieszlachetnych, stopy wstępne-zaprawy, sztabki metali nieszlachetnych, folie metalowe do zawijania i pakowania, metale nieszlachetne surowe lub półprzetworzone, odpady metalowe, złomy metalowe, drut aluminiowy, formy odlewnicze metalowe, okucia metalowe, okucia do budownictwa metalowe, zamki inne niż elektryczne metalowe, zasuwki metalowe, rygle do zasuw okiennych, zatrzaski drzwiowe metalowe, zawiasy metalowe, żaluzje metalowe, osprzęt do drzwi metalowy, konstrukcje metalowe dla budownictwa, belki metalowe, bramy metalowe, płyty dla budownictwa metalowe, zawieszki do przenoszenia ładunków metalowe, znaki drogowe metalowe, żelazokrzem, **35** zgrupowanie na rzecz osób trzecich różnych towarów pozwalające nabywcy wygodnie je oglądać i kupować w punktach sprzedaży hurtowej stopów metali, rud metali, chemikaliów przemysłowych, odpadów i złomów metalowych, części zamiennych oraz akcesoriów do samochodów i innych pojazdów, silników do pojazdów, paliw i smarów oraz artykułów przemysłowych, informacja handlowa, prowadzenie negocjacji, usługi menedżerskie, prowadzenie agencji importowo-eksportowej, **40** rafinacja ciekłego metalu, odlewanie metali, hartowanie metali, przeróbka odpadów i złomów metalowych, obróbka metali, powlekanie metali, spawanie, lutowanie.

(111) **189819** (220) 2004 07 29 (210) 283830
 (151) 2007 03 02 (441) 2004 11 02
 (732) „ZT AWANGARDA” Spółka z o.o., Warszawa, PL.
 (540)



Kolor znaku: czarny, żółty

(531) 1.3.15, 26.1.1, 27.5.1, 29.1.12

(510), (511) **35** reklamowa działalność informacyjna, także on-line w sieci komputerowej, rozpowszechnianie materiałów promocyjnych i reklamowych, w tym w sieci on-line, usługi badania rynku i opinii publicznej, usługi marketingu, telemarketingu, usługi agencji reklamowej, usługi powieliania dokumentów, doradztwo w zakresie organizowania i prowadzenia działalności gospodarczej, **41** usługi tłumaczenia, usługi edycji i korekty tekstów, konsultacje językowe, także on-line, organizowanie i prowadzenie konferencji, szkoleń, zjazdów, sympozjów, wystaw w celach edukacyjnych, usługi cyfrowego obrazowania, produkcja i udźwiękowanie filmów, nagrań video, usługi tworzenia publikacji internetowych, usługi montażu zapisanych nośników dźwięku, obrazu, informacji, wynajmowanie aparatury nagłaśniającej, audio-wizualnej, **42** usługi w zakresie projektowania, aktualizowania, wdrażania, testowania i konserwacji stron internetowych, projektowanie grafiki komputerowej, wynajmowanie aparatury komputerowej.

(111) **189820** (220) 2004 08 03 (210) 283995
 (151) 2007 05 10 (441) 2004 11 15
 (732) SEMA TRADE TEXTIL Sp. z o.o., Opopy, PL.
 (540)



(531) 26.1.1, 26.11.1, 27.5.1

(510), (511) **25** obuwie, odzież, odzież dżinsowa, odzieżowe wyroby dziewiarskie.

(111) **189821** (220) 2004 08 04 (210) 284046
 (151) 2007 01 22 (441) 2004 11 15
 (732) „BOYSEN'S” P.P.H.U. Katarzyna Kierska, Łódź, PL.
 (540) BOYSEN'S
 (510), (511) **25** ubrania, nakrycia głowy.

(111) **189822** (220) 2004 08 12 (210) 284309
 (151) 2007 03 06 (441) 2004 11 15
 (732) QUANTUM SOLUTIONS Spółka z o.o., Warszawa, PL.
 (540)



Kolor znaku: ciemnoniebieski, biały, czerwony

(531) 26.4.2, 27.1.1, 27.5.1, 29.1.13

(510), (511) **16** czasopisma, gazety, książki, broszury, kalendarze, materiały biurowe, długopisy, prospekty, publikacje, **18** plecaki, torby, portfele, tornistry, wyroby rymarskie, **25** odzież z tworzyw naturalnych i sztucznych, podkoszulki, odzież skórzana, bielizna, nakrycia głowy, obuwie, **35** usługi marketingowe, usługi agencji reklamowych, analizy kosztów, badania opinii publicznej, badania rynku, projektowanie wystaw sklepowych, powielanie dokumentów, doradztwo w prowadzeniu działalności gospodarczej, dystrybucja materiałów reklamowych, pozyskiwanie danych do baz danych, obróbka tekstów reklamowych, pokazy towarów, prognozy ekonomiczne, reklama za pośrednictwem sieci komputerowych, publikowanie tekstów reklamowych, reklama radiowa, telewizyjna, wyszukiwanie i sortowanie danych w bazach danych, wycena działalności handlowej, organizowanie wystaw w celach handlowych i reklamowych, pośredniczenie w zawieraniu transakcji handlowych, doradztwo handlowe, projektowanie materiałów reklamowych, w tym gadżetów reklamowych, standów reklamowych, ekspozycji reklamowych, projektowanie znaków firmowych, przygotowywanie i prowadzenie kampanii reklamowych, promocja towarów, prowadzenie programów lojalnościowych polegających na oferowaniu stałym klientom towarów i usług po promocyjnych cenach z bonifikatą, projektowanie i wykonywanie tymczasowych materiałów reklamowych, wspomagających sprzedaż w punkcie handlowym, rozdawanie materiałów reklamowych w punkcie sprzedaży, pozycjonowanie produktów na półkach sklepowych, **39** transport, składowanie i magazynowanie towarów, konfekcjonowanie towarów, **40** drukowanie materiałów reklamowych, nanoszenie nadruków na przedmioty o charakterze reklamowym, obróbka materiałów reklamowych.

(111) **189823** (220) 2004 08 16 (210) 284404
 (151) 2007 04 23 (441) 2004 11 29
 (732) „SOBIK” Zakład Produkcyjny Sp. z o.o., Bielsko-Biała, PL.
 (540)



Kolor znaku: czerwony, niebieski, biały

(531) 3.4.1, 19.1.4, 27.5.1, 29.1.12

(510), (511) **29** tłuszcze zwierzęce, masło.

(111) **189824** (220) 2004 08 16 (210) 284425
 (151) 2007 02 16 (441) 2004 11 29
 (732) Adam Rogalski, Chocznia, PL.
 (540)



Kolor znaku: zielony i odcienie, czarny

(531) 27.5.1, 29.1.3

(510), (511) **04** alkohol jako paliwo, benzyna, benzyna jako paliwo silnikowe, dodatki niechemiczne do paliw silnikowych, mazut, mieszanki paliwowe rozpylone, nafta, oleje napędowe, oleje palne, oleje

przemysłowe, oleje silnikowe, oleje do smarowania, olej rzepakowy i słonecznikowy do celów przemysłowych, olej rycynowy do celów technicznych, oleje zwilżające, paliwo, paliwa mineralne, paliwo na bazie alkoholu, paliwo oświetleniowe, paliwo silnikowe, paliwo do silników diesla, smary, **29** oleje jadalne, olej rzepakowy, słonecznikowy, kukurydziany, kokosowy i z oliwek do celów spożywczych, tłuszcze jadalne, surowce do produkcji tłuszczów jadalnych, **31** dodatki do pasz nie do celów leczniczych, kisonki jako pokarm dla zwierząt, makuchy rzepakowe dla bydła, mączka dla zwierząt, mączka rybna na pasze dla zwierząt, otręby zbożowe, pasze, pasza dla bydła, pasza dla zwierząt tucznych, pokarm dla zwierząt, pożywienie dla zwierząt domowych, produkty do hodowli zwierząt, produkty do tuczenia zwierząt, spożywcze pasze wzmacniające dla zwierząt, słoma jako pasza, środki spożywcze dla bydła, wapno do pasz, ziarno do żywienia zwierząt.

(111) **189825** (220) 2004 08 16 (210) 284426

(151) 2007 02 16 (441) 2004 11 29

(732) Adam Rogalski, Chocznia, PL.

(540) www.ecosheik.com.pl

(510), (511) **04** alkohol jako paliwo, benzyna, benzyna jako paliwo silnikowe, dodatki niechemiczne do paliw silnikowych, mazut, mieszanki paliwowe rozpylone, nafta, oleje napędowe, oleje palne, oleje przemysłowe, oleje silnikowe, oleje do smarowania, olej rzepakowy i słonecznikowy do celów przemysłowych, olej rycynowy do celów technicznych, oleje zwilżające, paliwo, paliwa mineralne, paliwo na bazie alkoholu, paliwo oświetleniowe, paliwo silnikowe, paliwo do silników diesla, smary, **29** oleje jadalne, olej rzepakowy, słonecznikowy, kukurydziany, kokosowy i z oliwek do celów spożywczych, tłuszcze jadalne, surowce do produkcji tłuszczów jadalnych, **31** dodatki do pasz nie do celów leczniczych, kisonki jako pokarm dla zwierząt, makuchy rzepakowe dla bydła, mączka dla zwierząt, mączka rybna na pasze dla zwierząt, otręby zbożowe, pasze, pasza dla bydła, pasza dla zwierząt tucznych, pokarm dla zwierząt, pożywienie dla zwierząt domowych, produkty do hodowli zwierząt, produkty do tuczenia zwierząt, spożywcze pasze wzmacniające dla zwierząt, słoma jako pasza, środki spożywcze dla bydła, wapno do pasz, ziarno do żywienia zwierząt.

(111) **189826** (220) 2004 08 25 (210) 284693

(151) 2007 02 26 (441) 2004 11 29

(732) Oficyna Wydawnicza „UNIMEX” Renata Zubrzycka, Wrocław, PL.

(540)



Kolor znaku: biały, czerwony

(531) 20.7.1, 27.5.1, 29.1.12

(510), (511) **16** czasopisma, gazety, książki, broszury, plakaty, **36** doradztwo i informacje ekonomiczne, finansowe i ubezpieczeniowe, opracowywanie ekspertyz dla celów fiskalnych, pośrednictwo finansowe i ubezpieczeniowe, usługi marketingowe, **41** wydawanie i publikowanie książek, czasopism i gazet, publikowanie tekstów innych niż teksty reklamowe, publikacja on-line książek i periodyków, edukacja, nauczanie, nauczanie korespondencyjne, kursy korespondencyjne, usługi klubowe w zakresie rozrywki i nauczania, organizowanie konkursów edukacyjno-rozrywkowych, organizowanie i prowadzenie szkoleń, konferencji, kongresów, seminariów, sympozjów, zjazdów, wypożyczanie książek i periodyków, usługi w zakresie pisania podań.

(111) **189827** (220) 2004 09 02 (210) 284926

(151) 2007 02 26 (441) 2004 12 13

(732) „FONTIS” Spółka z ograniczoną odpowiedzialnością, Piaseczno, PL.

(540)



Kolor znaku: zielony i odcienie

(531) 1.15.15, 27.5.1, 29.1.3

(510), (511) **25** odzież, nakrycia głowy, **32** wody mineralne, wody sodowe, wody stołowe, gazowane i niegazowane oraz napoje bezalkoholowe, napoje owocowe, soki owocowe, soki warzywne, syropy i inne preparaty do produkcji napojów, nektary owocowe, bezalkoholowe napoje z soków owocowych, **35** usługi w zakresie prowadzenia hurtowni oraz sklepów z wodami mineralnymi, gazowanymi, napojami bezalkoholowymi i owocowymi, sokami owocowymi, wynajem dystrybutorów, **39** usługi w zakresie transportu, dystrybucji, magazynowania i składowania, usługi w zakresie pakowania produktów przed dostawą, usługi w zakresie dostarczania i przewozu towarów, usługi w zakresie zaopatrywania w wodę mineralną i gazowaną.

(111) **189828** (220) 2004 09 02 (210) 284927

(151) 2007 02 26 (441) 2004 12 13

(732) „FONTIS” Spółka z ograniczoną odpowiedzialnością, Piaseczno, PL.

(540)



Kolor znaku: niebieski i odcienie

(531) 1.15.15, 27.5.1, 29.1.4

(510), (511) **25** odzież, nakrycia głowy, **32** wody mineralne, wody sodowe, wody stołowe, gazowane i niegazowane oraz napoje bezalkoholowe, napoje owocowe, soki owocowe, soki warzywne, syropy i inne preparaty do produkcji napojów, nektary owocowe, bezalkoholowe napoje z soków owocowych, **35** usługi w zakresie prowadzenia hurtowni oraz sklepów z wodami mineralnymi, gazowanymi, napojami bezalkoholowymi i owocowymi, sokami owocowymi, wynajem dystrybutorów, **39** usługi w zakresie transportu, dystrybucji, magazynowania i składowania, usługi w zakresie pakowania produktów przed dostawą, usługi w zakresie dostarczania i przewozu towarów, usługi w zakresie zaopatrywania w wodę mineralną i gazowaną.

(111) **189829** (220) 2004 09 24 (210) 285811

(151) 2007 06 20 (441) 2004 12 27

(732) FERAX IRIL Sp. z o.o., Zduńska Wola, PL.

(540)



Kolor znaku: srebrny, czarny

(531) 3.1.6, 27.5.1, 29.1.12

(510), (511) **25** wyroby pończosznicze, rajstopy, pończochy, skarpety, bielizna.

(111) **189830** (220) 2004 09 24 (210) 285812

(151) 2007 06 20 (441) 2004 12 27

(732) FERAX IRIL Sp. z o.o., Zduńska Wola, PL.

(540)



Kolor znaku: srebrny, czerwony

(531) 3.1.6, 27.5.1, 29.1.12

(510), (511) **25** wyroby pończosznice, rajstopy, pończochy, skarpety, bielizna.

(111) **189831** (220) 2004 09 27 (210) 285893
 (151) 2007 03 15 (441) 2005 01 10
 (732) Piotr Stożek, Mszana Dolna, PL.
 (540)



Kolor znaku: biały, niebieski, czerwony

(531) 26.4.1, 26.4.2, 27.5.1, 29.1.1, 29.1.4, 29.1.6

(510), (511) **09** programy komputerowe, software, interfejsy informatyczne, komputerowe urządzenia peryferyjne, komputery i sprzęt komputerowy, alarmy antywłamaniowe, instalacje elektryczne, **35** agencje reklamowe, pozyskiwanie danych do komputerowych baz danych, systematyzacja komputerowych baz danych, komputerowe zarządzanie plikami, wyszukiwanie w komputerowych bazach danych, **38** łączność poprzez terminale komputerowe, **42** projektowanie i instalacja oprogramowania komputerowego, projektowanie systemów komputerowych, tworzenie i utrzymywanie stron internetowych dla osób trzecich, konwersja danych przez programy komputerowe, doradztwo w zakresie sprzętu komputerowego, administrowanie stronami komputerowymi, analizy systemów komputerowych, instalacja oprogramowania komputerowego.

(111) **189832** (220) 2004 10 12 (210) 286447
 (151) 2007 03 13 (441) 2005 01 24
 (732) Zakład Spożywczy KABO A. Borowik, W. Karpieszuk
 Spółka Jawna, Choroszcz, PL.
 (540) bindyga

(510), (511) **29** wyroby z mięsa, **40** usługowe przetwarzanie mięsa na rzecz osób trzecich.

(111) **189833** (220) 2004 10 22 (210) 286895
 (151) 2007 02 26 (441) 2005 01 24
 (732) Szymon Kapturski, Konin, PL.
 (540)



Kolor znaku: ciemnogranatowy, niebieski, czarny

(531) 9.1.1, 24.17.5, 27.5.1, 29.1.4, 29.1.8

(510), (511) **35** organizowanie wystaw w celach handlowych lub reklamowych, profesjonalne zarządzanie działalnością artystyczną, zarządzanie hotelami, **39** usługi transportowe autobusami, dystrybucja wody, informacja o transporcie, usługi kierowców, transport kolejowy, wynajem miejsc parkingowych, organizowanie podróży, organizowanie wycieczek, organizowanie wycieczek morskich, usługi osób towarzyszących podróżnym, wynajmowanie miejsc na parkingi, pilotaż, transport podróżnych, transport powietrzny, transport promami, rezerwacja miejsc na podróż, spacerowe rejsy statkami, transport statkami, cumowanie statków, wynajmowanie statków, rejsy statkami wycieczkowymi, usługi taksówkami, pośrednictwo w transporcie, rezerwacja transportu, agencje turystyczne z wyjątkiem rezerwacji hoteli i pensjonatów, rezerwowanie miejsc na wycieczki, wynajmowanie koni, wynajmowanie miejsc parkingowych, wynajmowanie powierzchni na salony samochodowe, wypożyczanie łodzi i statków, wypożyczanie samochodów, zwiedzanie turystyczne, **41** usługi artystów teatralnych, cyrk, produkcja, wypożyczanie filmów kinematograficznych, fotoreportaże, obsługa gier w systemie on-line z sieci informatycznej, obsługa sal z grammi, chronometraż imprez sportowych, informacja o edukacji, informacja o imprezach rozrywkowych, informacja o rekreacji, usługi klubowe związane z rozrywką lub nauczaniem, usługi klubów zdrowia w związku z poprawianiem kondycji, organizowanie i obsługa kon-

ferencji, organizowanie i obsługa kongresów, organizowanie loterii, lunaparki, montaż programów radiowych i telewizyjnych, montaż taśm wideo, usługi związane z wystawami muzeum, wypożyczanie nagrań dźwiękowych, nagrywanie filmów na taśmach wideo, nauczanie, nauczanie korespondencyjne, nocne kluby, wypożyczanie sprzętu do nurkowania, obozy sportowe, organizowanie obozów sportowych, usługi związane z rozrywką i zabawą na obozach wakacyjnych, usługi związane z obrazami cyfrowymi, obsługa pól golfowych, obsługa nieprzesyłalnych publikacji elektronicznych on-line, obsługa sal kinowych, obsługa urządzeń sportowych, organizowanie balów, organizowanie i prowadzenie konferencji, organizowanie i prowadzenie kongresów, organizowanie i prowadzenie pracowni specjalistycznych, organizowanie i prowadzenie seminariów, organizowanie i prowadzenie sympozjów, organizowanie i prowadzenie zjazdów, organizowanie konkursów edukacyjnych lub rozrywkowych, organizowanie konkursów piękności, organizowanie przyjęć rozrywkowych, usługi impresariów związanych z organizowaniem spektakli, organizowanie wystaw z dziedziny kultury lub edukacji, organizowanie zawodów sportowych, usługi orkiestr, pisanie scenariuszy, obsługa pól golfowych, produkcja filmów, produkcja filmów na taśmach wideo, montaż programów radiowych i telewizyjnych, przedstawienia teatralne, planowanie przebiegu części rozrywkowej przyjęć, rezerwacja miejsc na spektakle, rozrywka, informacja o rozrywce, użytkowanie sal kinowych, sale koncertowe, realizacja spektakli, rezerwowanie miejsc na spektakle, wypożyczanie dekoracji do spektakli, wystawianie spektakli, wypożyczanie sprzętu sportowego z wyjątkiem pojazdów, studia filmowe, usługi studiów nagrań, telewizyjne programy rozrywkowe, usługi tłumaczenia, tłumaczenia języka migowego, udostępnianie sprzętu do karaoke, organizowanie obozów wakacyjnych w zakresie rozrywki, wynajmowanie kortów tenisowych, wynajmowanie stadionów, informacje o wypoczynku, usługi związane z organizacją wypoczynku, wypożyczanie filmów dla kin, wypożyczanie nagrań dźwiękowych, wypożyczanie sprzętu audio, organizacja wystaw związanych z kulturą lub edukacją, organizowanie zawodów sportowych, **43** usługi barowe, bary szybkiej obsługi, domy turystyczne, eksploatacja terenów kempingowych, hotele, kafeterie, kawiarnie, udostępnianie terenu i urządzeń pod kempingi, motele, rezerwowanie noclegów, wynajmowanie noclegów, usługi związane z zakwaterowaniem na obozach wakacyjnych, pensjonaty, rezerwacja miejsc w pensjonatach, przygotowywanie żywności i napojów na zamówienie oraz ich dostawa, restauracje, posiłki w restauracjach, restauracje samoobsługowe, rezerwacje hotelowe, rezerwacje kwater, restauracje samoobsługowe, snack-bary, stołówki, domy turystyczne, wynajmowanie mieszkań na pobyt czasowy, wynajmowanie sal na posiedzenia, wypożyczanie namiotów, agencje zakwaterowań w hotelach i pensjonatach.

(111) **189834** (220) 2004 10 26 (210) 287025
 (151) 2007 03 09 (441) 2005 02 07

(732) Podlaska Wytwórnia Wódek „POLMOS” Spółka Akcyjna, Siedlce, PL.

(540) krzeska

(510), (511) **32** piwo, wody mineralne i gazowane oraz inne napoje bezalkoholowe, napoje owocowe i soki owocowe, syropy i inne preparaty do produkcji napojów, **33** napoje alkoholowe (z wyjątkiem piwa).

(111) **189835** (220) 2004 10 29 (210) 287195
 (151) 2007 03 02 (441) 2005 02 07

(732) ASTELLAS Pharma Inc., Tokyo, JP.

(540)



Kolor znaku: biały, czerwono-malinowy, szary, ciemnoczerwony

(531) 24.15.21, 26.5.4, 26.15.25, 29.1.1, 29.1.6

(510), (511) **01** chemikalia, spoiwa (nie do użytku papierniczego lub domowego), preparaty regulujące wzrost roślin, nawozy, glazura ceramiczna, kwasy wysokotuszczowe, metale nieżelazne, minerały niemetaliczne, produkty chemiczne przeznaczone dla fotografii,

papier do testów chemicznych, słodziki, mąka i krochmal do użytku przemysłowego, tworzywa sztuczne nieprzetworzone, masa celulozowa, **05** preparaty farmaceutyczne, weterynaryjne i sanitarne, papier naoliwiony do celów medycznych, maseczki do celów sanitarnych, opłatki do celów farmaceutycznych, gaza opatrunkowa, puste kapsułki do celów farmaceutycznych, przepaski na oczy, opaski opatrunkowe na uszy, opaski menstruacyjne, tampony menstruacyjne, podpaski higieniczne, majtki higieniczne, wata higroskopijna, przyłepce, bandaże opatrunkowe, kolodium, poduszeczki do karmienia piersią, materiały dentystyczne, bransoletki do celów leczniczych, pieluchy dla chorych z brakiem kontroli czynności fizjologicznych, lepy na muchy, papier przeciwmolowy, laktoza, mleko w proszku dla niemowląt, sperma do sztucznego zapłodnienia, waciki, **10** smoczki, smoczki dla dzieci, smoczki do butelek do karmienia, gryzaki dla dzieci, worki z lodem jako poduszki do celów medycznych, chusty trójkątne, bandaże podtrzymujące, katgut chirurgiczny, kubeczki do karmienia do celów medycznych, pipety do celów medycznych, kropłomierze do użytku medycznego, pasy przepuklinowe, worki z lodem do celów medycznych, pojemniki na worki z lodem do celów medycznych, uchwyty do worków z lodem do celów medycznych, maski dla personelu medycznego, butelki dla niemowląt, termosy stosowane przy karmieniu niemowląt, ochraniacze na palce do celów medycznych, urządzenia antykoncepcyjne, sztuczne błony bębenkowe, materiały protetyczne i wypełniające nie do celów dentystycznych, przemysłowe aparaty do masażu dla celów estetycznych, medyczne urządzenia i aparaty, elektryczne aparaty do masażu do użytku domowego, rękawice do celów medycznych, pisuary do celów medycznych, baseny sanitarne, łopatki do czyszczenia uszu, **44** usługi salonów piękności, salonów fryzjerskich, domów kąpielowych, pielęgnowanie ogrodów lub grządek kwiatowych, sadzenie drzew ogrodowych, wysiewanie nawozów, tępienie chwastów, tępienie szkodników w rolnictwie, ogrodnictwie lub leśnictwie, masaż i masaż terapeutyczny shiatsu, kręgarstwo, moxa (termopunktura z ziół chińskich), leczenie przemieszczenia stawów, akupunktura, usługi medyczne, dostarczanie informacji medycznej, badania lekarskie, stomatologia, przygotowanie i rozprowadzanie leków, konsultacje w sprawie ochrony zdrowia, zdrowia matki i dziecka, porady dietetyczne i żywieniowe, hodowla zwierząt, usługi weterynaryjne, wynajem roślin doniczkowych, wynajem sprzętu rolniczego, wynajem maszyn i urządzeń medycznych, wynajem maszyn i przyrządów do łowienia ryb, wynajem maszyn i urządzeń do użytku w salonach piękności lub salonach fryzjerskich, wynajem kosiarek.

(111) **189836** (220) 2004 11 02 (210) 287231
 (151) 2007 03 12 (441) 2005 02 07
 (732) „EURO-TERMINAL” Sp. z o.o., Świnoujście, PL.
 (540) EURO-TERMINAL

(510), (511) **39** usługi w zakresie załadunku i rozładunku statków i samochodów, wynajem powierzchni biurowych i magazynowych, usługi w zakresie wynajmu powierzchni składowych, przechowywanie owoców, warzyw oraz produktów głęboko mrożonych.

(111) **189837** (220) 2004 11 02 (210) 287268
 (151) 2007 03 12 (441) 2005 02 07
 (732) „UNIKAT” S.C. Dorota Rosłaniec, Piotr Rosłaniec, Joanna Uszyńska, Robert Uszyński, Szczecin, PL.
 (540)



Kolor znaku: biały, czerwony, czarny

(531) 3.13.1, 27.5.1, 29.1.13
 (510), (511) **25** bielizna damska, bielizna męska, bielizna osobista, bluzki koszulowe, gorsety, odzież z tworzyw naturalnych i sztucznych, koronki, koszule, obuwie damskie i męskie skórzane, skóropodobne i tekstylne, odzież z dzianiny, odzież gotowa, odzież ze skóry, piżamy, szlafroki, **40** krawiectwo, krojenie tkanin, obrębianie tkanin, pikowanie tkanin.

(111) **189838** (220) 2004 11 02 (210) 287310
 (151) 2007 02 16 (441) 2005 02 07
 (732) Specjalistyczne Przedsiębiorstwo Zabezpieczeń Przeciwkorozyjnych „CORRPOL” Spółka z o.o., Gdańsk, PL.

(540) corrpolex
 (510), (511) **09** instalacje, urządzenia, przyrządy, kable, czujniki, anody, katody i inne elementy do ochrony przeciwkorozyjnej, **37** montaż, naprawa elementów, urządzeń, instalacji przeciwkorozyjnych, usługi wykonawcze w zakresie zabezpieczeń przeciwkorozyjnych, **42** pomiary, badania, ekspertyzy, doradztwo, projektowanie w zakresie zabezpieczeń przeciwkorozyjnych.

(111) **189839** (220) 2004 11 10 (210) 287536
 (151) 2007 04 05 (441) 2005 02 21
 (732) JMP SPORTS WEAR S.C. Jan Piróg, Krystian Piróg, Kościelisko, PL.
 (540)



Kolor znaku: niebieski, czerwony

(531) 27.5.1, 29.1.12
 (510), (511) **25** odzież z tworzyw naturalnych i sztucznych, obuwie, nakrycia głowy, odzież sportowa, obuwie sportowe, **28** artykuły gimnastyczne i sportowe, sprzęt do gier i dyscyplin sportowych.

(111) **189840** (220) 2004 11 12 (210) 287580
 (151) 2007 04 25 (441) 2005 02 21
 (732) „POLSKI LEK” Spółka Akcyjna, Warszawa, PL.
 (540) Duo Stres

(510), (511) **05** wyroby cukiernicze do celów leczniczych, dietetyczne napoje przystosowane do celów medycznych, napoje lecznicze, środki dezynfekcyjne do celów higienicznych, zioła lecznicze, preparaty witaminowe, produkty farmaceutyczne, żywność dietetyczna do celów leczniczych, dietetyczne napoje do celów medycznych, tabletki musujące wzbogacone w witaminy i minerały, **32** napoje izotoniczne, tabletki musujące do sporządzania napojów, pastylki do sporządzania napojów, proszki do sporządzania napojów, napoje bezalkoholowe, soki, napoje owocowe, syropy, nektary, wody mineralne.

(111) **189841** (220) 2004 11 19 (210) 287886
 (151) 2007 03 06 (441) 2005 02 21
 (732) SOBSMAK Spółka z o.o., Wołomin, PL.
 (540)



Kolor znaku: czerwony, żółty, zielony, niebieski

(531) 1.3.1, 27.5.1, 29.1.1, 29.1.2, 29.1.3, 29.1.4
 (510), (511) **29** mięso, mięso wołowe, wieprzowe, baranie, jagnięce, mięso ryb, mięso drobiowe, dziczyzna, ekstrakty mięsne, buliony mięsne, koncentraty mięsne, wyroby wędliniarskie, wędliny, wędzonki, wyroby z mięsa wołowego, wieprzowego, baraniny, jagnięciny, mięsa ryb, mięsa drobiowego, dziczyzny, mięsne wyroby grillowe, mięsne wyroby garmażeryjne, wyroby na bazie mięsa, gotowe dania na bazie mięsa, pasztety, krokiety spożywcze, mięso konserwowane, suszone, gotowane, solone, konserwy mięsne, podroby, wyroby podrobowe, salcesony, szynki, balerony, polędwice, boczek, krwawa kiszka, flaki, kiełbasy, golonki, **30** mączne wyroby garmażeryjne jak: pierogi, pierożki, ravioli, pizza, lasagne, wyroby ze spaghetti i z makaronem, kluski, naleśniki, mięso w cieście, placki, paszteciki, tarty, tortille.

(111) **189842** (220) 2004 11 22 (210) 287945
 (151) 2007 05 22 (441) 2005 03 07
 (732) DUY LE HOANG, Warszawa, PL.
 (540) EXPANDER
 (510), (511) **18** plecaki, **25** obuwie i odzież, **28** sprzęty sportowe zawarte w tej klasie.

(111) **189843** (220) 2004 11 25 (210) 288077
 (151) 2007 03 15 (441) 2005 03 07

(732) Hurtownia „MADROL” Witold Fenske, Siemoń, PL.
(540)



Kolor znaku: niebieski i jego odcienie

(531) 27.5.1, 29.1.4

(510), (511) **04** paliwa silnikowe, drewno opałowe, gaz olejowy, paliwo gazowe, koks, mazut, paliwa mineralne, nafta, oleje napędowe, gaz oświetleniowy, paliwa, smary, torf, węgiel brunatny, węgiel kamienny, **31** pasze dla zwierząt, komponenty do produkcji paszy dla zwierząt, płody rolne, żywe rośliny, produkty do hodowli zwierząt, owoce leśne, dodatki do pasz nie do celów leczniczych, zboża, żywe zwierzęta, żywe ryby, sadzonki, słoma na ściółkę, świeże warzywa, wytloki, zboża, nasiona, ziemniaki, świeże zioła, **35** skup żywych zwierząt, skup runa leśnego, zgrupowanie na rzecz osób trzecich różnych towarów pozwalających nabywcy wygodnie je oglądać i kupować w sklepie wielobranżowym z artykułami dla rolników i rolnictwa, **39** transport zwierząt reżnych, transport i przechowywanie płodów rolnych, transport i przechowywanie narzędzi i urządzeń dla rolnictwa.

(111) **189844** (220) 2004 11 29 (210) 288208
(151) 2007 04 20 (441) 2005 03 07
(732) Firma H. SKRZYDLEWSKA Witold Skrzydlewski, Łódź, PL.
(540)



Kolor znaku: biały, granatowy

(531) 3.7.6, 27.5.1, 29.1.12

(510), (511) **26** kwiaty sztuczne, wieńce z kwiatów sztucznych, **31** kwiaty naturalne, wieńce z kwiatów, krzewy, nasiona, **39** transport samochodowy, **44** kompozycje kwiatowe (układanie), wieńce (wykonywanie, układanie), szkółki roślinne, **45** pogrzeby, kremacje.

(111) **189845** (220) 2004 11 29 (210) 288209
(151) 2007 04 20 (441) 2005 03 07
(732) Firma H. SKRZYDLEWSKA Helena Skrzydlewski, Łódź, PL.
(540)



Kolor znaku: biały, granatowy

(531) 3.7.6, 27.5.1, 29.1.12

(510), (511) **26** kwiaty sztuczne, wieńce z kwiatów sztucznych, **31** kwiaty naturalne, wieńce z kwiatów, krzewy, nasiona, **39** transport samochodowy, **44** kompozycje kwiatowe (układanie), wieńce (wykonywanie, układanie), szkółki roślinne, **45** pogrzeby, kremacje.

(111) **189846** (220) 2004 12 08 (210) 288609
(151) 2007 05 23 (441) 2005 03 21
(732) Research In Motion Limited, Waterloo, CA.
(540)



(531) 27.5.1

(510), (511) **09** przenośne urządzenia elektroniczne oraz ich akcesoria służące do celów bezprzewodowego odbioru i/lub przekazywania danych, mogące również służyć do przekazywania i odbioru

ru komunikatów głosowych, oprogramowanie służące do celów przekazywania i/lub odbioru wiadomości, e-maili przesyłanych za pośrednictwem ogólnodostępnej sieci komputerowej i/lub innych danych pomiędzy jednym lub większą liczbą przenośnych urządzeń elektronicznych a magazynem danych umieszczonym na lub współpracującym z komputerem osobistym lub serwerem, oprogramowanie służące do synchronizacji danych przesyłanych pomiędzy stacją roboczą lub urządzeniem przenośnym komputerem głównym, inną stacją roboczą lub urządzeniem przenośnym, oprogramowanie umożliwiające lub zapewniające jedno- i/lub dwukierunkowy bezprzewodowy dostęp do danych, w tym również danych firmowych, **38** usługi w zakresie poczty elektronicznej, usługi w zakresie bezprzewodowego przesyłania danych, w szczególności usługi umożliwiające użytkownikowi wysyłanie i/lub odbieranie wiadomości za pośrednictwem bezprzewodowej sieci służącej do transmisji danych, usługi w zakresie jedno- i dwukierunkowego przekazywania sygnałów w ramach systemu przywoływanego, usługi w zakresie przekazywania i odbioru komunikatów głosowych, **41** usługi doradcze i szkoleniowe polegające na dostarczaniu osobom trzecim informacji pomocnych przy rozwijaniu i wprowadzaniu jedno- lub dwukierunkowego bezprzewodowego dostępu do danych, w tym również danych firmowych i/lub komunikatów głosowych.

(111) **189847** (220) 2004 12 16 (210) 288908
(151) 2007 03 15 (441) 2005 03 21
(732) P.P.H.U. „BRAND” Anna Broniarczyk, Łódź, PL.
(540)



Kolor znaku: zielony, żółty, niebieski, pomarańczowy, czerwony, biały

(531) 27.5.1, 29.1.15

(510), (511) **25** rajstopy, skarpety, odzież i ubrania, nakrycia głowy.

(111) **189848** (220) 2004 12 16 (210) 288922
(151) 2007 03 15 (441) 2005 05 30
(732) P.P.H.U. „BRAND” Anna Broniarczyk, Łódź, PL.
(540)



(531) 27.5.1

(510), (511) **25** rajstopy, skarpety, odzież i ubrania, nakrycia głowy.

(111) **189849** (220) 2005 01 13 (210) 289869
(151) 2007 05 23 (441) 2005 04 18
(732) MCR Corporation Mincer cor. Mona Liza cos. France Janina Mincer, Michałowice, PL.
(540)

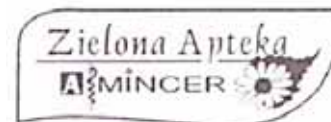

(531) 3.11.1, 5.5.4, 25.1.15, 27.5.1

(510), (511) **03** preparaty kosmetyczne: kremy, żele, balsamy, emulsje, toniki, mleczka, płyny do pielęgnacji włosów, środki perfumeryjne, mydła pielęgnacyjne, olejki eteryczne, preparaty i substancje używane do pielęgnacji paznokci, skóry i włosów, **05** preparaty i substancje farmaceutyczne, lecznicze i sanitarne do celów pielęgnacyjnych i medycznych, środki do zwalczania insektów, środki przeciw komarom, kleszczom, spraye przeciw komarom i kleszczom.

(111) **189850** (220) 2005 01 13 (210) 289875
 (151) 2007 05 18 (441) 2005 04 18
 (732) Unilever N.V., Rotterdam, NL.
 (540)



Kolor znaku: biały, niebieski, granatowy, fioletowy, zielony
 (531) 1.1.1, 4.5.5, 26.1.2, 27.5.1, 29.1.15
 (510), (511) **30** lody jadalne, lody wodne, sorbety, preparaty do przygotowywania wyżej wymienionych towarów.

(111) **189851** (220) 2005 01 14 (210) 289901
 (151) 2007 05 18 (441) 2005 04 18
 (732) SEMA TRADE TEXTIL Sp. z o.o., Opypy, PL.
 (540) KIZA
 (510), (511) **25** obuwie, odzież, odzież dżinsowa, odzieżowe wyroby dziewiarskie.

(111) **189852** (220) 2005 01 14 (210) 289904
 (151) 2007 05 18 (441) 2005 04 18
 (732) SEMA TRADE TEXTIL Sp. z o.o., Opypy, PL.
 (540) DAVIDAS
 (510), (511) **25** obuwie, odzież, odzież dżinsowa, odzieżowe wyroby dziewiarskie.

(111) **189853** (220) 2005 01 18 (210) 290043
 (151) 2007 03 20 (441) 2005 05 02
 (732) Travel Online s.c. Robert i Ryszard Wojciechowski, Józefów, PL.
 (540) HotelAdvisor
 (510), (511) **35** usługi w zakresie reklamy, w tym, reklama prasowa, rozpowszechnianie ulotek, prospektów i druków, reklama za pośrednictwem sieci komputerowej, rozpowszechnianie ogłoszeń, reklama telewizyjna, **39** usługi w zakresie transportu, informacje o przewozach i rezerwacji miejsc, usługi w zakresie prowadzenia agencji turystycznej, **43** usługi w zakresie rezerwacji miejsc hotelowych w domach turystycznych, rezerwacje kwatery.

(111) **189854** (220) 2005 02 11 (210) 290963
 (151) 2007 05 23 (441) 2005 05 16
 (732) IWA Spółka z o.o., Białowieża, PL.
 (540)



(531) 3.4.1, 5.3.11, 24.1.5, 27.5.1, 29.1.12
 (510), (511) **43** usługi hotelarskie, restauracje.

(111) **189855** (220) 2005 02 18 (210) 291299
 (151) 2007 04 12 (441) 2005 05 30
 (732) Przedsiębiorstwo Handlu i Usług „PANTERA” Elżbieta Hazler, Zawiercie, PL.

(540)



Kolor znaku: czerwony, biały, czarny
 (531) 26.4.1, 27.5.1, 29.1.13
 (510), (511) **25** nakrycia głowy, berety, czapki, kapelusze, odzież, ubrania, bielizna, bluzki koszulowe, chusty, fulary, futra, garnitury, kamizelki, kąpielówki, kostiumy kąpielowe, koszule, krawaty, marynarki, palta, peleryny, piżamy, płaszcze, podkoszulki, pulowery, rajstopy, skarpetki, spodnie, spódnice, sukienki, swetry, szale, szaliki, szlafroki, T-shirty, żakiety, obuwie, buty.

(111) **189856** (220) 2005 02 18 (210) 291300
 (151) 2007 04 12 (441) 2005 05 30
 (732) Przedsiębiorstwo Handlu i Usług „PANTERA” Elżbieta Hazler, Zawiercie, PL.
 (540)



Kolor znaku: biały, czerwony, czarny
 (531) 26.4.1, 27.5.1, 29.1.13
 (510), (511) **25** nakrycia głowy, berety, czapki, kapelusze, odzież, ubrania, bielizna, bluzki koszulowe, chusty, fulary, futra, garnitury, kamizelki, kąpielówki, kostiumy kąpielowe, koszule, krawaty, marynarki, palta, peleryny, piżamy, płaszcze, podkoszulki, pulowery, rajstopy, skarpetki, spodnie, spódnice, sukienki, swetry, szale, szaliki, szlafroki, T-shirty, żakiety, obuwie, buty.

(111) **189857** (220) 2005 02 25 (210) 291629
 (151) 2007 05 17 (441) 2005 05 30
 (732) „ASAMED” Sp. z o.o., Przeźmierowo, PL.
 (540) asamed

(510), (511) **10** aparatura i instrumenty chirurgiczne, aparatura i instrumenty medyczne, aparatura i instrumenty stomatologiczne, aparatura i instrumenty weterynaryjne, artykuły ortopedyczne, protezy, sztuczny gips, żel ultrasonograficzny, osłonki na sondy ultrasonograficzne, wzierniki ginekologiczne, specjalne meble do celów medycznych, bandaże ortopedyczne.

(111) **189858** (220) 2005 02 25 (210) 291630
 (151) 2007 05 17 (441) 2005 05 30
 (732) „MEDITECH” Sp. z o.o., Poznań, PL.
 (540)



(531) 3.11.1, 24.11.5, 26.1.1, 27.5.1
 (510), (511) **10** aparatura i instrumenty chirurgiczne, aparatura i instrumenty medyczne, aparatura i instrumenty stomatologiczne, aparatura i instrumenty weterynaryjne, artykuły ortopedyczne, protezy, sztuczny gips, żel ultrasonograficzny, osłonki na sondy ultrasonograficzne, wzierniki ginekologiczne, specjalne meble do celów medycznych, bandaże ortopedyczne.

(111) **189859** (220) 2005 02 25 (210) 291674
 (151) 2007 05 17 (441) 2005 05 30
 (732) „DELIC-POL” Sp. z o.o., Lindów, PL.
 (540) delikpol

(510), (511) **29** mięso, wędliny, ryby, drób, dziczyzna, ekstrakty mięsne, konserwowane owoce i warzywa, suszone owoce i warzywa, gotowane owoce i warzywa, mrożone owoce i warzywa, konserwy rybne i mięsne, konserwy z owocami i warzywami, owoce w cukrze, sałatki owocowe i warzywne, skórki owocowe, rośliny strączkowe konserwowane, soki roślinne do gotowania, galaretki, dżemy, konfitury, kompoty, jaja, mleko, produkty mleczne, oleje i tłuszcze jadalne, placki ziemniaczane, składniki do sporządzania zup, wędliny, zupy, zioła ogrodowe konserwowane, żelatyna do celów spożywczych, mięso solone, ryby solone, **30** ciasta, ciasteczka, chleb, bułki, wyroby ciastkarskie, wyroby piekarnicze, wyroby cukiernicze, wyroby czekoladowe, ciasta w proszku, batony, biszkopty, bułeczki słodkie, ciasta z owocami, herbatniki, krakersy, pierniki, słodczyce, słodczyce na choinkę, wafle, kawa, herbata, kakao, cukier, cukierki, ryż, mąka, produkty zbożowe, kasze spożywcze, makarony, pierogi, pyzy, kluški, muesli, pizze, płatki kukurydziane i owsiane, lody, miód, proszek do pieczenia, żywość na bazie mąki, sól, musztarda, ocet, sosy jako przyprawy, sosy do deserów, keczup, majonezy, przyprawy, budynie, napoje na bazie kakao kawy i czekolady, **32** piwo, wody mineralne i gazowane, napoje bezalkoholowe, napoje i soki owocowe i warzywne, syropy, lemoniady, nektary owocowe, **35** agencje importowo-eksportowe, reklama, agencje informacji handlowej, informacja o działalności gospodarczej, doradztwo w zakresie organizowania i kierowania działalnością gospodarczą, doradztwo w zakresie prowadzenia działalności gospodarczej, administrowanie hoteli, informacja handlowa, marketing, dystrybucja materiałów reklamowych, organizowanie wystaw w celach handlowych lub reklamowych, pokazy towarów, promocja sprzedaży dla osób trzecich, reklama za pośrednictwem sieci komputerowej, skomputeryzowane zarządzanie plikami, kompilacja informacji w komputerowych bazach danych, usługi zaopatrzenia osób trzecich jako zakupy produktów usług dla innych przedsiębiorstw, wypożyczanie urządzeń i wyposażenia biurowego, zarządzanie zbiorami informatycznymi, zgrupowanie na rzecz osób trzecich różnych towarów pozwalające nabywcy wygodnie oglądać i kupować te towary na stronie Web dotyczącej sprzedaży różnorodnych towarów, zgrupowanie na rzecz osób trzecich różnych towarów pozwalające nabywcy wygodnie oglądać i kupować te towary w sklepie i hurtowni wielobranżowej, zgrupowanie na rzecz osób trzecich różnych towarów pozwalające nabywcy wygodnie oglądać i kupować te towary w salonie samochodowym, sklepie motoryzacyjnym lub na stacji paliw, **43** usługi barowe, bary, hotele, motele, kawiarnie, kafeterie, restauracje, rezerwacje hotelowe i kwatery, domy turystyczne, rezerwacje noclegów, wynajem noclegów, wynajmowanie sal na posiedzenia.

(111) **189860** (220) 2005 02 25 (210) 291675
 (151) 2007 05 17 (441) 2005 05 30
 (732) „DELIC-POL” Sp. z o.o., Lindów, PL.
 (540) delik-pol

(510), (511) **29** mięso, wędliny, ryby, drób, dziczyzna, ekstrakty mięsne, konserwowane owoce i warzywa, suszone owoce i warzywa, gotowane owoce i warzywa, mrożone owoce i warzywa, konserwy rybne i mięsne, konserwy z owocami i warzywami, owoce w cukrze, sałatki owocowe i warzywne, skórki owocowe, rośliny strączkowe konserwowane, soki roślinne do gotowania, galaretki, dżemy, konfitury, kompoty, jaja, mleko, produkty mleczne, oleje i tłuszcze jadalne, placki ziemniaczane, składniki do sporządzania zup, wędliny, zupy, zioła ogrodowe konserwowane, żelatyna do celów spożywczych, mięso solone, ryby solone, **30** ciasta, ciasteczka, chleb, bułki, wyroby ciastkarskie, wyroby piekarnicze, wyroby cukiernicze, wyroby czekoladowe, ciasta w proszku, batony, biszkopty, bułeczki słodkie, ciasta z owocami, herbatniki, krakersy, pierniki, słodczyce, słodczyce na choinkę, wafle, kawa, herbata, kakao, cukier, cukierki, ryż, mąka, produkty zbożowe, kasze spożywcze, makarony, pierogi, pyzy, kluški, muesli, pizze, płatki kukurydziane i owsiane, lody, miód, proszek do pieczenia, żywość na bazie mąki, sól, musztarda, ocet, sosy jako przyprawy, sosy do deserów, keczup, majonezy, przyprawy, budynie, napoje na bazie kakao kawy i czekolady, **32** piwo, wody mineralne i gazowane, napoje bezalkoholowe, napoje i soki owocowe i warzywne, syropy, lemoniady, nektary owocowe, **35** agencje importowo-eksportowe, reklama, agencje informacji handlowej, informacja o działalności gospodarczej, doradztwo w zakresie organizowania i kierowania działalnością gospodarczą, doradztwo w zakresie prowadzenia działalności gospodarczej, administrowanie hoteli, infor-

macja handlowa, marketing, dystrybucja materiałów reklamowych, organizowanie wystaw w celach handlowych lub reklamowych, pokazy towarów, promocja sprzedaży dla osób trzecich, reklama za pośrednictwem sieci komputerowej, skomputeryzowane zarządzanie plikami, kompilacja informacji w komputerowych bazach danych, usługi zaopatrzenia osób trzecich jako zakupy produktów usług dla innych przedsiębiorstw, wypożyczanie urządzeń i wyposażenia biurowego, zarządzanie zbiorami informatycznymi, zgrupowanie na rzecz osób trzecich różnych towarów pozwalające nabywcy wygodnie oglądać i kupować te towary na stronie Web dotyczącej sprzedaży różnorodnych towarów, zgrupowanie na rzecz osób trzecich różnych towarów pozwalające nabywcy wygodnie oglądać i kupować te towary w sklepie i hurtowni wielobranżowej, zgrupowanie na rzecz osób trzecich różnych towarów pozwalające nabywcy wygodnie oglądać i kupować te towary w salonie samochodowym, sklepie motoryzacyjnym lub na stacji paliw, **43** usługi barowe, bary, hotele, motele, kawiarnie, kafeterie, restauracje, rezerwacje hotelowe i kwatery, domy turystyczne, rezerwacje noclegów, wynajem noclegów, wynajmowanie sal na posiedzenia.

(111) **189861** (220) 2005 03 03 (210) 291961
 (151) 2007 04 13 (441) 2005 06 13
 (732) SK CHEMICALS CO., Ltd., Suwon-city, KR.
 (540)

SK Eurochem

(531) 27.5.1

(510), (511) **01** nieprzetworzony sztuczny poliester, polichlorek winylu, żywicę oparte na polimetakrylanie metylu w postaci proszków, cieczy, płatków albo granulek do stosowania w przemyśle tworzyw sztucznych, chemiczne dodatki do benzyny, chemiczne dodatki do olejów silnikowych, preparaty do konserwacji produktów farmaceutycznych, chemiczne dodatki do stosowania w produkcji kosmetyków i kompozycji do formowania tworzyw sztucznych, antyfrazy, nieprzetworzone sztuczne żywicę do produkcji farb, klejów i tworzyw sztucznych oraz stosowane w przemyśle włókien szklanych i przemyśle elektronicznym, dodatki chemiczne do obróbki paliw, dodatki chemiczne do stosowania z paliwami do silników spalinowych, chemikalia do stosowania przy produkcji klejów, farmaceutyków, tekstyliów, tworzyw sztucznych i farb, chlor do basenów pływakich, środki do chłodzenia silników w pojazdach, żywicę syntetyczną do stosowania przy produkcji mas wtryskowych, masy wtryskowe na bazie tworzyw sztucznych do stosowania w procesie wytłaczania tworzyw sztucznych, tłoczywa na bazie tworzyw sztucznych do stosowania przy produkcji mas wtryskowych z tworzyw sztucznych, tłoczywa na bazie tworzyw sztucznych do stosowania przy produkcji arkuszy i folii z tworzyw sztucznych, sztuczne nieprzetworzone żywicę dla przemysłu tworzyw sztucznych i włókna szklanego, żywicę syntetyczną do stosowania przy produkcji klejów, farb, kosmetyków i spoiw, żywicę syntetyczną do stosowania przy produkcji mas wtryskowych z tworzyw sztucznych, siarczany amonowe do zastosowań analitycznych, preparaty do zamrażania i garbowania, superfosfaty wapniowe do nawozów sztucznych, środki zakwaszające stosowane do proszków do pieczenia, mąki pszennej oraz suplementów mineralnych do żywności i pasz, manganowe nawozy sztuczne, nawozy sztuczne na bazie wapna palonego, kompost, nawozy organiczne użyźniające glebę, gospodarskie odpady użytkowe do stosowania jako nawozy użyźniające glebę, produkty chemiczne do nawożenia gleby, sztuczna gleba do hodowli roślin, kwasy nieorganiczne do nawozów sztucznych, fenole stosowane do środków odkażających, medycznych i przemysłowych związków organicznych oraz barwników, środki emulgujące do dodatków do żywności, preparaty chemiczne do wybielania, preparaty chemiczne do obróbki skóry, preparaty chemiczne do konserwacji żywności, kleje do płyt podłogowych i ściennych oraz tapet, sztuczne środki słodzące, sadza węglowa do celów przemysłowych, preparaty chemiczne do uzdatniania wody, tonery do kopiarek, środki oziębiające i szkliva ceramiczne, żywicę poliestrową do stosowania przy produkcji włókien, żywicę polietylenową do stosowania przy produkcji izolacji elektrycznych, materiałów opakowaniowych i podkładek kuchennych, żywicę kazeinową do stosowania przy produkcji wyprasek tworzyw sztucznych oraz klejów i farb, miazgi chemiczne do stosowania przy produkcji ma-

teriałów opakowaniowych, żywice na bazie polichlorku winylu do stosowania przy produkcji substytutów kauczuku oraz wykończeń foliowych do tekstyliów i rur, żywice na bazie polimetakrylanu metylu do stosowania przy produkcji włókien, samolotów i samochodów, żywice polistyrenowe do stosowania przy produkcji części do urządzeń elektrycznych, żywice akrylowe do stosowania przy produkcji części do urządzeń elektrycznych, żywice poliamidowe do stosowania przy produkcji substytutów kauczukowych, wykończeń foliowych do tekstyliów i rur, żywice epoksydowe do stosowania przy produkcji barwników i klejów, żywice polibutenotereftalane do stosowania przy produkcji protez, izolacji elektrycznych i powłok na papier, żywice polietylenotereftalane do stosowania przy produkcji protez, izolacji elektrycznych i powłok na papier, żywice ftalowe do stosowania przy produkcji barwników, oraz antystatyczne środki rozpyłowe do odzieży.

(111) **189862** (220) 2005 03 25 (210) 292957
(151) 2007 03 02 (441) 2005 06 27
(732) VALVEX S.A., Jordanów, PL.
(540) TARGA

(510), (511) **06** armatura metalowa, **11** baterie toaletowe, baterie łazienkowe, baterie wannowe, baterie natryskowe, baterie umywalkowe, baterie termostatyczne, baterie zlewozmywakowe, baterie bidetowe, zawory, zawory termostatyczne, kurki, głowice i uchwyty do baterii, grzejniki.

(111) **189863** (220) 2005 03 29 (210) 293067
(151) 2007 03 02 (441) 2005 07 11
(732) Zakład Cukierniczo Spożywczy B&G J. Biernacki B.Gącik Sp.J., Proszowice, PL.
(540) ORGANZA

(510), (511) **29** jogurty, galaretki jadalne, owoce puszkowane, luskowane, konserwowane, kandyzowane, sałatki owocowe, przeciera i pulpy owocowe, dżemy, konfitury, musy owocowe, budynie w proszku z dodatkiem mleka w proszku, mrożone owoce, serki smakowe i spożywcze, bita śmietana, produkty spożywcze na bazie warzyw gotowanych, konserwowanych i suszonych, sałatki warzywne, **30** lody mleczne, sokowe, śmietankowe, wodne, jogurt mrożony, sorbety, szyrbety, miód, torty lodowe, rolady lodowe, desery, kleiki spożywcze na bazie mleka, mesli, budynie w proszku, kisiele, puddingi, kremy smakowe, galaretki owocowe, ciasta i ciastka, słodycze, herbatniki, bułeczki słodkie i drożdżówki, **31** świeże owoce i warzywa, **35** zgrupowanie na rzecz osób trzecich różnych towarów pozwalające nabywcy wygodnie je oglądać i kupować w cukierniach oraz w sklepach i hurtowniach z lodami i wyrobami cukierniczymi, **43** prowadzenie kawiarni, restauracji i kafeterii.

(111) **189864** (220) 2005 03 30 (210) 293073
(151) 2007 03 02 (441) 2005 07 11
(732) „CEPRY” M.S. Kuczyńscy, K. Sosnowski, D. Kuczyńska-Sosnowska Spółka Jawna, Nieporęt, PL.
(540)



(531) 7.3.11, 27.5.1
(510), (511) **39** organizowanie wycieczek, biura turystyczne z wyjątkiem rezerwacji hoteli i pensjonatów, zwiedzanie turystyczne, **41** organizowanie przyjęć, planowanie przebiegu części rozrywkowej przyjęcia, organizowanie zawodów sportowych, rozrywka, wypożyczanie sprzętu sportowego z wyjątkiem pojazdów, usługi związane z organizacją wypoczynku, obozy sportowe, organizowanie obozów sportowych, usługi rozrywki i zabawy na obozach wakacyjnych, organizowanie bali, organizowanie i prowadzenie konferencji, kongresów, seminariów, sympozjów, zjazdów, organizowanie konkursów edukacyjnych lub rozrywkowych, **43** restauracje, pensjonaty, domy turystyczne, hotele, kafeterie, wynajmowanie noclegów, rezerwanie noclegów, usługi zakwaterowania na obozach wakacyjnych,

przygotowywanie dań (żywność i napoje) na zamówienie oraz ich dostawa.

(111) **189865** (220) 2005 04 07 (210) 293433
(151) 2007 04 04 (441) 2005 07 11
(732) Podlaska Wytwórnia Wódek „POLMOS” Spółka Akcyjna, Siedlce, PL.
(540)



(531) 19.7.1, 27.5.1
(510), (511) **33** napoje alkoholowe (z wyjątkiem piwa).

(111) **189866** (220) 2005 04 15 (210) 293799
(151) 2007 05 09 (441) 2005 07 25
(732) Przedsiębiorstwo „POLMOS” Białystok Spółka Akcyjna, Białystok, PL.
(540)



Kolor znaku: zielony, biały, czarny, brązowy, złoty
(531) 3.4.1, 5.3.11, 9.1.10, 19.7.1, 26.1.1, 26.4.2, 27.5.1, 29.1.15
(510), (511) **33** napoje alkoholowe.

(111) **189867** (220) 2005 04 21 (210) 294098
(151) 2007 05 07 (441) 2005 07 25
(732) „ADIUTOR” Ryszard Pietrzak, Warszawa, PL.
(540)



Kolor znaku: biały, jasnozielony
(531) 26.4.3, 26.11.1, 29.1.12
(510), (511) **16** papier, tektura i wyroby z tych materiałów, nie ujęte w innych klasach, materiały introligatorskie, materiały fotograficzne, materiały piśmienne, maszyny do pisania i sprzęt biurowy z wyjątkiem mebli, materiały szkoleniowe i instruktażowe z wyjątkiem aparatów, wyroby drukarskie, druki, formularze, broszury, książki, podręczniki, etykiety, periodyki, kalendarze, almanachy, materiały do nauczania, materiały szkoleniowe, katalogi, prospekty, fotografie, grafiki, reprodukcje graficzne, rysunki, **35** reklama, zarządzanie w działalności handlowej, administrowanie działalności handlowej, prace biurowe, rachunkowość, przygotowywanie zeznań podatkowych, prowadzenie ksiąg, przygotowanie listy płac, weryfikacja rachunków, sporządzanie wyciągów z kont, franchising, a mianowicie konsultacje i doradztwo w zakresie organizacji, zarządzania i promocji biura powierniczo-księgowego, marketing bezpośredni,

doradztwo i pomoc w zakresie rachunkowości, podatków, realizacja przedsięwzięć handlowych na rzecz osób trzecich, również w połączeniu z usługami on-line, doradztwo i sporządzanie opinii handlowych, przekazywanie informacji, jak również know-how w dziedzinie rachunkowości, podatków, sporządzanie statystyk, sondaże opinii, dochodzenia w sprawach gospodarczych, informacja o działalności gospodarczej, pozyskiwanie informacji o działalności gospodarczej, ekspertyzy w zakresie działalności gospodarczej, wycena działalności handlowej, prognozy ekonomiczne, usługi związane z zakładaniem i przenoszeniem przedsiębiorstwa, analizy kosztów, badanie rynku, doradztwo w zakresie organizowania i prowadzenia działalności gospodarczej, doradztwo specjalistyczne, pomoc przy zarządzaniu przedsiębiorstwami przemysłowymi i handlowymi, pomoc w prowadzeniu działalności gospodarczej, pomoc w zakresie zarządzania, doradztwo w sprawach zarządzania personelem, rekrutacji, prenumerata gazety, obróbka tekstów, usługi przeglądu prasy, powielanie i wysyłka dokumentów, fotokopiowanie, maszynopisanie, rozlepianie plakatów reklamowych, usługi sekretarskie, marketing, wspieranie sprzedaży, doradztwo w zakresie zarządzania, sprzedaży, marketingu, badania i analiza rynku, analiza kosztów, badania opinii publicznej, badania w dziedzinie działalności gospodarczej, reklama, w tym reklama radiowa i telewizyjna, reklama kinowa, dokumentacja reklamowa, reklama za pośrednictwem sieci komputerowej, reklamy korespondencyjne, reklamy prasowe, wynajem czasu reklamowego we wszystkich środkach przekazu, materiały reklamowe, publikowanie tekstów reklamowych, uaktualnianie materiałów reklamowych, dystrybucja towarów w celach reklamowych, dystrybucja materiałów reklamowych, rozpowszechnianie ogłoszeń reklamowych, wynajmowanie powierzchni na cele reklamowe i ogłoszenia, wypożyczanie materiału reklamowego, telefoniczne udzielanie informacji, pozyskiwanie danych do komputerowych baz danych, systematyzacja tych danych, pośrednictwo w umowach kupna i sprzedaży towarów, także odpłatne wykonywanie usług, zwłaszcza przyjmujących postać danych, tekstu, obrazu i/lub dźwięku przy zastosowaniu sieci komputerowych, realizacja przedsięwzięć handlowych na rzecz osób trzecich, w szczególności w połączeniu z usługami on-line, dostarczanie interaktywnego panelu informacyjnego do dystrybucji, promocji, sprzedaży, odsprzedaży rzeczy poprzez sieć elektroniczną, elektroniczne billboardy, usługi doradcze w zakresie organizacji i zarządzania, z lub bez pomocy elektronicznych baz danych, **36** ubezpieczenia, działalność finansowa, działalność monetarna, majątek nieruchomy, ekspertyzy do celów podatkowych, wyceny do celów podatkowych, usługi powiernicze, ekspertyzy do celów fiskalnych, oszacowanie wartości dla celów fiskalnych, doradztwo w sprawach finansowych, ubezpieczeniowych, informacje finansowe, informacje o ubezpieczeniach, informacje bankowe, analizy finansowe, transakcje finansowe, agencja kredytowa, agencja ściągania wierzytelności, operacje bankowe, operacje finansowe, operacje walutowe, operacje rozrachunkowości, organizowanie funduszy na cele dobroczynne, depozyty przedmiotów wartościowych, transfer elektroniczny środków finansowych, tworzenie kapitałów, inwestycje, nakłady kapitałowe, ubezpieczenia, usługi ubezpieczeniowe, usługi finansowe, zarządzanie majątkiem, administrowanie majątkiem nieruchomości, pośrednictwo w tym zakresie, usługi zabezpieczania elektronicznego transferu środków finansowych/pieniężnych i transakcji on-line, przesyłanie środkami elektronicznymi informacji dotyczących inwestycji publicznych, elektroniczny transfer środków finansowych, pieniędzy, w tym drogą telekomunikacyjną, transakcje płatności bezgotówkowej, **41** nauczanie, kształcenie, rozrywka, działalność sportowa i kulturalna, szkolenia, dokształcanie i doradztwo zawodowe, informacja o edukacji, doradztwo zawodowe w zakresie edukacji lub kształcenia, publikowanie książek, tekstów i periodyków, mikro-wydawnictwa, obsługa publikacji elektronicznych on-line, elektroniczne przetwarzanie danych, organizowanie, obsługa i prowadzenie kursów korespondencyjnych, kształcenie praktyczne, organizowanie, obsługa i prowadzenie seminariów, kongresów, forum, konferencji, sympozjów, organizowanie konkursów, loterii, przyjęć i wystaw, obrazy cyfrowe, **42** naukowe i techniczne usługi i badania oraz ich projektowanie, przemysłowa analiza i badanie usług, projektowanie i rozwój komputerowego sprzętu i oprogramowania, usługi prawne, licencjonowanie własności intelektualnej.

(111) **189868** (220) 2005 04 25 (210) 294180
(151) 2007 05 23 (441) 2005 08 08

(732) PLANTA Sp. z o.o., Tarnów, PL.
(540)



Kolor znaku: żółty, biały, beżowy
(531) 27.5.1, 29.1.13
(510), (511) **31** nasiona traw.

(111) **189869** (220) 2005 04 25 (210) 294231
(151) 2007 05 10 (441) 2005 08 08
(732) Przedsiębiorstwo Produkcyjno Handlowo Usługowe MAS-POL Sp. jawna Dryzek-Jagodzińska, Majków Duży, PL.
(540)



(531) 3.4.1, 27.5.1
(510), (511) **29** mięso, przetwory mięsne, wędliny, mięsne wyroby garmażeryjne.

(111) **189870** (220) 2005 04 26 (210) 294244
(151) 2007 05 23 (441) 2005 08 08
(732) „KORJAR” Jarosław Piotrowski, Wałbrzych, PL.
(540) polphone

(510), (511) **09** czytniki, materiały na przewody do sieci elektrycznych i telefonicznych, druty, kable elektryczne i telefoniczne, przełączniki, złącza, złączki, przełączniki i wyłączniki elektryczne, instalacje elektryczne i telefoniczne, aparatura elektryczna do komutacji, urządzenia do komunikacji wewnętrznej, urządzenia i przyrządy pomiarowe miernicze i do obserwacji elektryczne, przełączniki i ograniczniki elektryczne, aparaty do lutowania i lutownice elektryczne, przyrządy pomiarowe do testowania innych urządzeń elektrycznych i elektronicznych, aparaty i słuchawki telefoniczne, przenośne telefony, przełączniki sygnałów elektronicznych, sygnalizatory, urządzenia nadawcze telefoniczne, nadajniki i zespoły nadawcze telekomunikacyjne, urządzenia do przetwarzania informacji, publikacje elektroniczne, **35** prowadzenie hurtowni i sklepów z urządzeniami i akcesoriami elektrycznymi, elektronicznymi, telekomunikacyjnymi i komputerowymi oraz artykułami gospodarstwa domowego, **37** instalacja i naprawa oraz serwis urządzeń elektrycznych, telefonów i telefaksów, sprzętu komputerowego oraz urządzeń gospodarstwa domowego, **38** przesyłanie informacji głosowych, tekstowych i obrazowych przy pomocy komputera, łączność poprzez terminale komputerowe, łączność telefoniczna, poczta elektroniczna, połączenia i trasy połączeń dla telekomunikacji oraz ze światową siecią komputerową za pośrednictwem telekomunikacji, telefonia komórkowa, połączenia i usługi telefoniczne, przesyłanie telekopii, wypożyczanie telefonów i urządzeń do przesyłania informacji i telekomunikacyjnych, **42** aktualizacja, instalacja, konserwacja, powielanie, projektowanie i wypożyczanie oprogramowania komputerowego, odzyskiwanie danych komputerowych, programowanie i projektowanie systemów komputerowych, konwersja danych lub dokumentów na formę elektroniczną oraz przez programy komputerowe, licencjonowanie własności intelektualnej, testowanie materiałów, opracowanie projektów technicznych urządzeń elektronicznych, analizy systemów komputerowych, administrowanie stronami internetowymi, tworzenie i utrzymywanie stron internetowych.

(111) **189871** (220) 2005 04 28 (210) 294380
(151) 2007 04 26 (441) 2005 08 08
(732) NOVOPAN TRADING LIMITED, Londyn, GB.
(540) VITARAPIA

(510), (511) **05** leki i inne produkty farmaceutyczne.

(111) **189872** (220) 2005 04 29 (210) 294411
(151) 2007 05 08 (441) 2005 08 08
(732) SYGMA BANQUE Société Anonyme, Paryż, FR.

(540)



Kolor znaku: zielony, jasnozielony, biały

(531) 2.1.25, 26.1.1, 29.1.3

(510), (511) **36** usługi w zakresie zawierania umów kredytowych i kredytowania oraz finansowania pożyczek, emisja i obsługa kart kredytowych i debetowych, bonów wartościowych oraz czeków podróżnych, usługi w zakresie operacji i transakcji bankowych, finansowych i walutowych oraz transferu elektronicznego środków finansowych i kapitału, usługi w zakresie inwestycji kapitałowych i lokat kapitału, usługi w zakresie wymiany pieniędzy i walut, usługi w zakresie depozytu przedmiotów wartościowych i kosztowności, doradztwo i informacje finansowe i bankowe, usługi ubezpieczeniowe, pośrednictwo, informacja i doradztwo ubezpieczeniowe.

(111) **189873** (220) 2005 04 29 (210) 294412

(151) 2007 05 08 (441) 2005 08 08

(732) SYGMA BANQUE Société Anonyme, Paryż, FR.

(540)



Kolor znaku: zielony, jasnozielony, biały

(531) 2.1.25, 26.1.1, 27.5.1, 29.1.3

(510), (511) **36** usługi w zakresie zawierania umów kredytowych i kredytowania oraz finansowania pożyczek, emisja i obsługa kart kredytowych i debetowych, bonów wartościowych oraz czeków podróżnych, usługi w zakresie operacji i transakcji bankowych, finansowych i walutowych oraz transferu elektronicznego środków finansowych i kapitału, usługi w zakresie inwestycji kapitałowych i lokat kapitału, usługi w zakresie wymiany pieniędzy i walut, usługi w zakresie depozytu przedmiotów wartościowych i kosztowności, doradztwo i informacje finansowe i bankowe, usługi ubezpieczeniowe, pośrednictwo, informacja i doradztwo ubezpieczeniowe.

(111) **189874** (220) 2005 04 29 (210) 294439

(151) 2007 04 12 (441) 2005 08 08

(732) ITF Pharma Kereskedelmi és Szolgáltató Kft., Budapest, HU.

(540) FEROPLEX

(510), (511) **05** produkty farmaceutyczne do leczenia niedoboru żelaza w anemii.(111) **189875** (220) 2005 05 10 (210) 294776

(151) 2007 05 17 (441) 2005 08 22

(732) ATIKA Home Billiard Clubs Andrzej Atkaczunas, Warszawa, PL.

(540)



Kolor znaku: czarny, złoty

(531) 26.1.2, 27.5.1, 29.1.2, 29.1.8, 29.1.12

(510), (511) **28** stoły bilardowe, **41** kluby bilardowe, **42** architektura.(111) **189876** (220) 2005 05 10 (210) 294778

(151) 2007 05 17 (441) 2005 08 22

(732) Arkon Resources, Inc., Arcadia, US.

(540) ARKON

(510), (511) **09** przenośne modulatory częstotliwości, przenośne płyty i stojaki montażowe do sprzętu elektronicznego, bezprzewodowe słuchawki na podczerwień, urządzenia i przyrządy do systemów nawigacji satelitarnej, urządzenia i przyrządy do satelitarnego systemu lokalizującego GPS.

(111) **189877** (220) 2005 05 11 (210) 294813

(151) 2007 04 23 (441) 2005 08 22

(732) PRECOM Spółka Akcyjna, Warszawa, PL.

(540)



Kolor znaku: czarny, biały, niebieski

(531) 7.1.8, 27.5.1, 29.1.13

(510), (511) **36** zarządzanie nieruchomościami, wynajmowanie pomieszczeń biurowych (nieruchomości), **39** wynajmowanie magazynów.

(111) **189878** (220) 2005 05 12 (210) 294908

(151) 2007 05 04 (441) 2005 08 22

(732) NOVOPAN TRADING LIMITED, Londyn, GB.

(540) TERAZOX

(510), (511) **05** leki i inne produkty farmaceutyczne.(111) **189879** (220) 2005 05 16 (210) 295035

(151) 2007 05 16 (441) 2005 08 22

(732) Zakład Przetwórstwa Owocowo-Warzywnego „DAWTONA” Danuta Wielgomas, Błonie, PL.

(540) Naturalna woda mineralna kujawianka

(510), (511) **32** naturalne wody gazowane, naturalne wody niegazowane.(111) **189880** (220) 2005 05 16 (210) 295041

(151) 2007 05 16 (441) 2005 08 22

(732) G.EN. GAZ ENERGIA Spółka Akcyjna, Poznań, PL.

(540)



Kolor znaku: złoty, czarny, biały

(531) 26.1.1, 27.5.1, 29.1.13

(510), (511) **04** mazut, nafta, paliwa, paliwa gazowe, ropa naftowa, gaz ziemny, **11** aparaty i urządzenia do dystrybucji gazu, energii elektrycznej i ciepłej, aparaty i urządzenia do budowy sieci w powyższym zakresie, armatura do urządzeń oraz instalacji gazowych, wodnych, grzewczych i kanalizacyjnych, urządzenia do ogrzewania gazowego, **19** materiały niemetalowe do budowy sieci, instalacji i urządzeń do dystrybucji oraz przesyłania gazu, energii elektrycznej i ciepłej, **37** budowa urządzeń do przetwarzania gazu w celu wytwarzania energii elektrycznej i/lub ciepłej, dystrybucji oraz przesyłania gazu, energii elektrycznej i ciepłej, budowa i/lub modernizacja elektrociepłowni zasilanych gazem dla wytwarzania energii elektrycznej i/lub ciepłej, budowa sieci do dystrybucji oraz przesyłania gazu, energii elektrycznej i ciepłej, usługi w zakresie eksploatacji złóż ropy naftowej i gazu ziemnego, usługi w zakresie budowy i konserwacji rurociągów i gazociągów, usługi w zakresie wykonywania robót budowlanych obiektów liniowych i rurociągów, **39** usługi przesyłu i dystrybucji gazu, energii elektrycznej i ciepłej, **40** wytwarzanie energii elektrycznej i ciepłej, usługi w zakresie przetwarzania gazu ziemnego, **42** badania geologiczne i techniczne, pomiary terenu, prace projektowe techniczne, projektowanie szy-

bów wiertniczych, projektowanie urządzeń i instalacji do przesyłu oraz dystrybucji gazu, energii elektrycznej i ciepła, projektowanie konstrukcji budowlanych, ekspertyzy inżynierskie, wydobywanie kopalni, opracowywanie kompleksowych rozwiązań zaopatrywania w gaz, energię elektryczną i ciepło.

(111) **189881** (220) 2005 05 16 (210) 295042
 (151) 2007 05 16 (441) 2005 08 22
 (732) Zakłady Chemiczne „UNIA” Spółdzielnia Pracy, Poznań, PL.
 (540)



Kolor znaku: czerwony, biały, niebieski

(531) 27.5.1, 29.1.13
 (510), (511) **03** płyn do mycia kuchni, płyn do mycia WC, płyn do mycia szyb, płyn i balsam do mycia naczyń, płyn do mycia uniwersalny, mleczko do mycia i czyszczenia - uniwersalne, proszek do czyszczenia - uniwersalny, granulki i żel do udrażniania rur, żel i płyn do mycia łazienki, żel i pianka oraz płyn do usuwania przypaleń, kostki do WC, zapach do WC, emulsja i zmywacz do podłóg, emulsja woskowa do podłóg, emulsja wysokopółyskowa do podłóg, płyn do pielęgnacji paneli, pasta płynna do podłóg, mydło w płynie, wybielacz czyszczący, pasty do obuwia z lanoliną i samopółyskowe, środki do odświeżania obuwia z zamszu i nubuku, środki do czyszczenia tapicerki, środki do czyszczenia pomników i nagrobków.

(111) **189882** (220) 2005 05 16 (210) 295080
 (151) 2007 05 23 (441) 2005 08 22
 (732) LOGISPED S.C. Centrum Celno-Logistyczne Jarosław Fortuna, Krzysztof Kotus, Łódź, PL.
 (540)



(531) 1.5.1, 24.15.15, 27.5.1
 (510), (511) **36** prowadzenie agencji celnej, centrum celno-logistyczne, **39** informacja o transporcie, dystrybucja przesyłek, magazynowanie, informacja o magazynowaniu, przewóz bagaży, przewożenie ładunków, przewóz samochodami ciężarowymi, transport samochodowy, spedycja, pośrednictwo w transporcie, wynajmowanie magazynów, wypożyczanie kontenerów magazynowych, usługi agencji transportowych, magazynowanie i przechowywanie towarów w składowiskach, przeładunek towarów w punktach przeładunkowych, transport drogowy towarów pojazdami uniwersalnymi.

(111) **189883** (220) 2005 05 23 (210) 295441
 (151) 2007 05 16 (441) 2005 09 05
 (732) „AP Edukacja” Spółka z ograniczoną odpowiedzialnością, Łódź, PL.
 (540)



Kolor znaku: pomarańczowy, czarny

(531) 27.5.1, 29.1.12
 (510), (511) **41** usługi edukacyjne: edukacja, nauczanie korespondencyjne, kursy korespondencyjne.

(111) **189884** (220) 2005 05 23 (210) 295452
 (151) 2007 05 16 (441) 2005 09 05
 (732) Przedsiębiorstwo Produkcyjno-Handlowo-Usługowe „HURTIMEX” Zakład Mięśny w Balinie Krzysztof Gut, Chrzanów, PL.

(540)



Kolor znaku: niebieski, czerwony, biały

(531) 3.4.1, 3.4.18, 25.5.3, 26.4.1, 27.5.1, 29.1.1, 29.1.4, 29.1.6
 (510), (511) **29** mięso, mięso wołowe, mięso wieprzowe, mięso cielęce, flaki, kości, wędliny, wędzonki, kiełbasy, wyroby wędliniarskie, paszety, konserwy, mięso i wyroby mięsne paczkowane i porcjowane, tłuszcze zwierzęce, wyroby garmażeryjne, podroby, podroby wołowe, podroby wieprzowe, podroby cielęce, wyroby podrobowe.

(111) **189885** (220) 2005 05 23 (210) 295461
 (151) 2007 05 16 (441) 2005 09 05
 (732) MAGMA GASTRONOMIA HANDEL USŁUGI S.C. Magdalena Barta, Marzena Konopka, Kraków, PL.
 (540)



(531) 27.5.1
 (510), (511) **41** planowanie, organizowanie i prowadzenie koncertów, konferencji, zjazdów, sympozjów, seminariów, konkursów piękności, przyjęć i spektakli oraz wystaw z dziedziny kultury lub edukacji, **43** prowadzenie kateferii, restauracji, kawiarni i barów szybkiej obsługi, przygotowywanie dań na zamówienie oraz ich dostawa, prowadzenie hoteli, moteli, hosteli i pensjonatów.

(111) **189886** (220) 2005 05 23 (210) 295463
 (151) 2007 05 16 (441) 2005 09 05
 (732) MAGMA GASTRONOMIA HANDEL USŁUGI S.C. Magdalena Barta, Marzena Konopka, Kraków, PL.
 (540) ANY TIME

(510), (511) **41** planowanie, organizowanie i prowadzenie koncertów, konferencji, zjazdów, sympozjów, seminariów, konkursów piękności, przyjęć i spektakli oraz wystaw z dziedziny kultury lub edukacji, **43** prowadzenie kateferii, restauracji, kawiarni i barów szybkiej obsługi, przygotowywanie dań na zamówienie oraz ich dostawa, prowadzenie hoteli, moteli, hosteli i pensjonatów.

(111) **189887** (220) 2005 05 31 (210) 295744
 (151) 2007 04 24 (441) 2005 09 05
 (732) AMBRA Spółka Akcyjna, Warszawa, PL.
 (540)



(531) 28.5.0
 (510), (511) **33** napoje alkoholowe, wina, wódki, likiery.

(111) **189888** (220) 2005 06 01 (210) 295833
 (151) 2007 04 16 (441) 2005 09 05
 (732) C&C CHAKOWSKI & CISZEK Spółka Jawna, Warszawa, PL.
 (540)



Kolor znaku: czerwony, czarny

(531) 3.7.16, 3.7.21, 24.17.25, 27.5.1, 29.1.1, 29.1.8
 (510), (511) **35** doradztwo w zakresie organizowania i prowadzenia działalności gospodarczej, doradztwo w zakresie zarządzania personalnego, rekrutacja personelu, usługi reklamy, **41** doradztwo zawo-

dowe (porady w zakresie edukacji lub kształcenia), organizowanie i prowadzenie konferencji, organizowanie i prowadzenie kongresów, organizowanie i prowadzenie pracowni specjalistycznych, organizowanie i prowadzenie seminariów, organizowanie i prowadzenie sympozjów, organizowanie i prowadzenie zjazdów, usługi tłumaczenia, **42** doradztwo w sprawach sprzętu komputerowego.

(111) **189889** (220) 2005 06 02 (210) 295902
 (151) 2007 05 16 (441) 2005 09 05
 (732) Przedsiębiorstwo Produkcji Chłodniczej i Przetwórstwa Rolno-Spożywczego „ANITA” - Grzegorz Mordalski, Działoszyn, PL.
 (540)



Kolor znaku: niebieski, biały, brązowy, czarny, żółty

(531) 3.4.1, 27.5.1, 29.1.15

(510), (511) **30** lody, lody spożywcze w proszku, sorbety jako lody.

(111) **189890** (220) 2005 06 03 (210) 295916
 (151) 2007 05 22 (441) 2005 09 05
 (732) „BIOCHEFA” Farmaceutyczny Zakład Naukowo-Produkcyjny Florian Ryszka, Sosnowiec, PL.
 (540) BIOSOLWENS
 (510), (511) **05** preparat weterynaryjny.

(111) **189891** (220) 2005 06 06 (210) 296058
 (151) 2007 04 18 (441) 2005 09 19
 (732) JERONIMO MARTINS DYSTRYBUCJA Spółka Akcyjna, Kostrzyn, PL.
 (540)



Kolor znaku: niebieski, biały, czerwony, żółty

(531) 26.4.1, 26.13.1, 27.5.1, 29.1.1, 29.1.2, 29.1.4, 29.1.6

(510), (511) **32** napoje energetyczne, soki owocowe i warzywne, napoje owocowe i warzywne, wody mineralne.

(111) **189892** (220) 2005 06 07 (210) 296103
 (151) 2007 04 24 (441) 2005 09 19
 (732) ORCO Development Sp. z o.o., Warszawa, PL.
 (540) FLAMENCO

(510), (511) **36** agencje nieruchomości, agencje pośrednictwa w handlu nieruchomościami, zarządzanie i administrowanie nieruchomościami, wycena i dzierżawa nieruchomości, pośrednictwo w sprawach majątku nieruchomego, wynajmowanie nieruchomości, **37** budowa kompletnych obiektów budowlanych lub ich części, przygotowanie terenu pod budowę, wykonywanie instalacji budowlanych, wykonywanie robót budowlanych i wykończeniowych, nadzór budowlany, wynajem sprzętu budowlanego, informacja budowlana, czyszczenie budynków od wewnątrz i od zewnątrz, czyszczenie okien, **43** hotele, rezerwacje hotelowe, rezerwowanie i wynajmowanie noclegów, restauracje, restauracje samoobsługowe, bary, bary szybkiej obsługi, stołówki, catering.

(111) **189893** (220) 2005 06 17 (210) 296641
 (151) 2007 05 22 (441) 2005 09 19

(732) KRYNICA VITAMIN Spółka z ograniczoną odpowiedzialnością, Warszawa, PL.
 (540) AMERICAN EAGLE
 (510), (511) **32** napój energetyczny.

(111) **189894** (220) 2005 06 17 (210) 296642
 (151) 2007 05 22 (441) 2005 09 19
 (732) KRYNICA VITAMIN Spółka z ograniczoną odpowiedzialnością, Warszawa, PL.
 (540)



Kolor znaku: czerwony, żółty, granatowy

(531) 3.7.1, 3.7.19, 26.13.25, 27.5.1, 29.1.15

(510), (511) **32** napój energetyczny.

(111) **189895** (220) 2005 06 17 (210) 296644
 (151) 2007 05 22 (441) 2005 09 19
 (732) KRYNICA VITAMIN Spółka z ograniczoną odpowiedzialnością, Warszawa, PL.
 (540)



Kolor znaku: czerwony, żółty, biały, stalowy, granatowy

(531) 3.7.1, 3.7.19, 26.13.25, 27.5.1, 29.1.15

(510), (511) **32** napój energetyczny.

(111) **189896** (220) 2005 06 17 (210) 296670
 (151) 2007 05 22 (441) 2005 09 19
 (732) „DEMAX” Spółka z ograniczoną odpowiedzialnością, Poznań, PL.
 (540)



(531) 17.2.2, 26.1.1, 27.5.1

(510), (511) **37** usługi wierceń geologiczno-inżynierskich, usługi wierceń w zakresie poszukiwania wód podziemnych, usługi wierceń otworów odwodnieniowych, usługi wierceń w celu zastosowania pomp ciepła, usługi rekonstrukcji studni głębinowych, usługi zabie-

gów intensyfikacyjnych na odwiertach, zabiegów cementowania, wykonywania korków cementacyjnych, zapinania korków mechanicznych, **42** badania geologiczne, ekspertyzy geologiczne, poszukiwania geologiczne, projektowanie wierceń geologicznych.

(111) **189897** (220) 2005 06 27 (210) 297010
 (151) 2007 05 22 (441) 2005 10 03
 (732) Średzka Spółdzielnia Mleczarska „JANA”, Środa Wlkp., PL.
 (540) Średzka Spółdzielnia Mleczarska „Jana”
 (510), (511) **29** jogurt, kefir, napoje mleczne lub z przewagą mleka, produkty mleczne, mleko, śmietana.

(111) **189898** (220) 2005 06 27 (210) 297014
 (151) 2007 05 22 (441) 2005 10 03
 (732) „MEDIATAK” Spółka z o.o., Warszawa, PL.
 (540)

Big Power

Kolor znaku: czerwony, biały

(531) 27.5.1, 29.1.12
 (510), (511) **35** reklama, usługi w zakresie sprzedaży miejsc/czasu na reklamę.

(111) **189899** (220) 2005 06 27 (210) 297015
 (151) 2007 05 22 (441) 2005 10 03
 (732) „MEDIATAK” Spółka z o.o., Warszawa, PL.
 (540)

Big Cities

Kolor znaku: czerwony, biały

(531) 27.5.1, 29.1.12
 (510), (511) **35** reklama, usługi w zakresie sprzedaży miejsc/czasu na reklamę.

(111) **189900** (220) 2005 06 27 (210) 297016
 (151) 2007 05 22 (441) 2005 10 03
 (732) „MEDIATAK” Spółka z o.o., Warszawa, PL.
 (540)

Big Regions

Kolor znaku: czerwony, biały

(531) 27.5.1, 29.1.12
 (510), (511) **35** reklama, usługi w zakresie sprzedaży miejsc/czasu na reklamę.

(111) **189901** (220) 2004 07 19 (210) 283374
 (151) 2007 05 23 (441) 2004 11 02
 (732) ENTERPRISE Spółka z o.o., Reptowo, PL.
 (540)



Kolor znaku: czarny, biały, czerwony

(531) 26.1.1, 26.11.3, 27.5.1, 29.1.1, 29.1.6, 29.1.8
 (510), (511) **36** usługi agencji celnej, usługi w zakresie gwarancji finansowych, **37** usługi stacji obsługi pojazdów, usługi czyszczenia i obsługa pojazdów, **39** usługi holowania w przypadku awarii pojazdów, przewóz i dostarczanie towarów w tym również towarów zamówionych korespondencyjnie, transport przedmiotów wartościowych, transport pasażerów, transport samochodowy, spedycja towarów, transport i wyładunek odpadów, usługi związane z parkowaniem pojazdów w tym wynajem miejsc parkingowych i garaży, pośrednictwo frachtowe, informacja o transporcie i składowaniu,

magazynowanie i składowanie, wynajmowanie magazynów i miejsc składowania, usługi tranzytowe i kurierskie, usługi kierowców, wynajmowanie powierzchni na salony samochodowe.

(111) **189902** (220) 2005 07 19 (210) 297970
 (151) 2007 05 23 (441) 2005 10 31
 (732) FABRYKA FARB I LAKIERÓW „ŚNIEŻKA” S.A., Lubzina, PL.
 (540)



Kolor znaku: granatowy, biały, niebieski

(531) 26.1.1, 26.2.7, 27.5.1, 29.1.12
 (510), (511) **01** kleje przemysłowe, rozpuszczalniki, **02** farby, pokosty, lakiery, **03** środki do czyszczenia i pielęgnacji powierzchni drewnianych i drewnopochodnych oraz ceramiki i szkła, **17** kit szpachlowy, **19** masy tynkarskie, systemy dociepleń ścian zewnętrznych budynków.

(111) **189903** (220) 2005 07 22 (210) 298109
 (151) 2007 04 18 (441) 2005 10 31
 (732) Zakłady „LENTEX” Spółka Akcyjna, Lubliniec, PL.
 (540)



Kolor znaku: niebieski

(531) 25.5.5, 26.4.9, 26.11.3, 27.5.1, 29.1.4
 (510), (511) **21** ściereczki, **22** brezenty, szpagaty lniano-konopne, szpagaty polipropylenowe, sznury lniano-konopne, sznury sizalowe, sznury polipropylenowe, wyroby powroźnicze, sznury do prac (snopowiązałek), tasiemki polipropylenowe, włókno lniane długie biologiczne, włókno lniane jednopostaciowe, włókno konopne powroźnicze, włókno konopne przędzalnicze, włókno konopne zieleńcowe, włókno odpadowe, pakuły lniane biologiczne, pakuły lniane zieleńcowe, **23** przędze czesankowe, przędze konopne czesankowe, przędze lniane zgrzebne, przędze jutowe, przędze sizalowe, przędze wigoniowe, przędze papierowe, przędze bawełniane, nici lniane, nici konopne, nici bawełniane, nici jutowe, nici syntetyczne, **24** tkaniny bieliźniane, tkaniny poszwowe, tkaniny prześcieradłowe, tkaniny ręcznikowe, tkaniny ściernikowe, tkaniny siennikowe, tkaniny materacowe, tkaniny obrusowe, tkaniny serwetkowe, tkaniny ubraniowe, tkaniny sukienkowe, tkaniny meblowe, tkaniny zasłonowe, tkaniny leżakowe, tkaniny frankowe, tkaniny dekoracyjne, tkaniny obuwiowe, tkaniny żaglowe, prześcieradła, poszwy, ręczniki, ściereczki, obrusy, serwety z lnu i konopi, serwety z bawełny, serwety z juty, serwety z polipropylenu, serwety z wigonii, serwety z sizalu, włókniny płaskie klejone i nieklejone, włókniny odzieżowe, włókniny do powlekania, włókniny puszyste, włókniny ocieplające, włókniny pikowane, włókniny filtracyjne, wojski dla meblarstwa i motoryzacji, **27** wykładziny podłogowe drukowane i moletowane, **31** nasiona lniane i konopne.

(111) **189904** (220) 2005 10 14 (210) 301216
 (151) 2007 04 18 (441) 2006 01 23
 (732) VTS HQ Sp. z o.o., Suchy Dwór, PL.
 (540)



(531) 27.5.1

(510), (511) **11** aparatura do wentylacji, instalacje i urządzenia klimatyzacyjne, podgrzewacze powietrza, urządzenia do chłodzenia powietrza, **37** usługi w zakresie, instalowania oraz naprawy urządzeń klimatyzacyjnych, **42** usługi w zakresie, opracowania projektów technicznych urządzeń klimatyzacyjnych, wentylacyjnych oraz grzewczych.

(111) **189905** (220) 2006 02 23 (210) 306548
 (151) 2007 05 23 (441) 2006 05 29

(732) ALPHARD SOUND TECHNOLOGY ETP Tomasz Modliński, Grójec, PL.

(540) DA VINCI

(510), (511) **09** przewody akustyczne, urządzenia do ładowania baterii, przewody telefoniczne, przewody elektryczne, złącza elektryczne, złącza do przewodów elektrycznych, głośniki, szafki na głośniki, tuby na głośniki tubowe, kable koncentryczne współosiowe, kable optyczne światłowodowe, lutownice elektryczne, membrany akustyczne, mikrofony, regulatory światła scenicznego, statywy do aparatów fotograficznych, syreny, kable światłowodowe, przewody telefoniczne, **15** instrumenty muzyczne, instrumenty muzyczne elektroniczne.

(111) **189906** (220) 2006 04 07 (210) 309218
(151) 2007 05 23 (441) 2006 07 10

(732) Zakłady Farmaceutyczne „POLPHARMA” Spółka Akcyjna, Starogard Gdański, PL.
(540)

МЕСИПОЛ

(531) 28.5.0

(510), (511) **05** preparaty farmaceutyczne.

(111) **189907** (220) 2006 04 21 (210) 309881
(151) 2007 06 20 (441) 2006 07 24

(732) Przedsiębiorstwo Produkcyjno-Usługowo-Handlowe „VENTOR” Janusz Urbanik, Dębica, PL.
(540)

Ventor

Kolor znaku: granatowy, czerwony

(531) 27.5.1, 29.1.12

(510), (511) **06** metalowe przewody do wentylacji, metalowe przewody do klimatyzacji, **07** maszyny do nadmuchu powietrza, **11** aparatura do klimatyzacji, aparatura do wentylacji, aparatura do wytwarzania gorącego powietrza, instalacje klimatyzacyjne, instalacje wentylacyjne, podgrzewacze powietrza, wyciągi wentylacyjne, **17** materiały izolacyjne w postaci taśmy, tkaniny do rurociągów, folii metalowych do rurociągów, osłony do rurociągów, **37** montaż i naprawa instalacji do oczyszczania powietrza, montaż i naprawa instalacji klimatyzacyjnej, wykonywanie izolacji termicznej rurociągów, **40** oczyszczanie powietrza.

(111) **189908** (220) 2006 06 22 (210) 312349
(151) 2007 05 23 (441) 2006 10 02

(732) Michał Kałuziński, Tuszynek Majoracki, PL.
(540)

Dendrofarma

Kolor znaku: zielony

(531) 5.5.19, 27.5.1, 29.1.3

(510), (511) **31** drzewa i krzewy ozdobne.

(111) **189909** (220) 2006 06 22 (210) 312351
(151) 2007 05 15 (441) 2006 10 02

(732) PRONOX TECHNOLOGY Spółka Akcyjna, Katowice, PL.
(540) ADAGATE

(510), (511) **07** pralki, miksery elektryczne do celów domowych, roboty kuchenne elektryczne, zmywarki naczyń, odkurzacze, młynki domowe elektryczne, młynki do użytku domowego inne niż ręczne, noże elektryczne, froterki elektryczne do parkietów, maszyny do sycia, prasownice, **09** aparaty fotograficzne, akumulatory elektryczne, baterie elektryczne, urządzenia do ładowania akumulatorów, urzą-

ządzenie do ładowania baterii, czytniki, drukarki komputerowe, dyktafony, dyski, głośniki, kamery filmowe, urządzenia do gier działające wyłącznie z odbiornikiem telewizyjnym, konwertery elektryczne, kable elektryczne, kable koncentryczne, kable optyczne, monitory, lodówki elektrotermiczne do włosów, aparatura do rejestracji dźwięku, urządzenie do odtwarzania dźwięku, odtwarzacze kaset, urządzenia do zdalnego sterowania, urządzenia do czyszczenia dysków nagranych dźwiękiem, aparaty projekcyjne, procesory, odbiorniki radiowe, telewizory, karty inteligentne, karty magnetyczne kodowane, publikacje elektroniczne, słuchawki na uszy, odbiorniki radiowe, odbiorniki audio i video, telefony przenośne, żelazka elektryczne, wagi, fute-rały na przyrządy i aparaturę fotograficzną, programy komputerowe, klawiatury komputerowe, komputerowe urządzenia peryferyjne, komputery, urządzenia do komunikacji wewnętrznej, komputerowe dyski optyczne, komputerowe oprogramowanie stałe nagrane, myszy, podkładki pod myszy, napędy dyskowe, pamięci komputerowe, **11** szafy chłodnicze, lodówki, zamrażarki, czajniki elektryczne, grzejniki, urządzenia do kuchenek mikrofalowych, kuchenki, frytownice elektryczne, ekspresy elektryczne do kawy, suszarki elektryczne do bielizny, tostery, piece kuchenne, urządzenia klimatyzacyjne, zlewozmywaki, suszarki do włosów, elektryczny sprzęt kuchenny, aparatura i urządzenia chłodnicze, chłodnicze pojemniki.

(111) **189910** (220) 2006 11 16 (210) 318017
(151) 2007 05 08 (441) 2007 02 19

(732) ASKLEPIOS s.c. Danuta Mieżyńska, Małgorzata Jania, Szczecin, PL.
(540)

animals



(531) 3.1.6, 3.1.8, 11.7.1, 11.7.7, 27.5.1

(510), (511) **16** torby z papieru na odpadki, opakowania z kartonu na torby na odpadki.

(111) **189911** (220) 2005 07 13 (210) 297749
(151) 2007 06 12 (441) 2005 10 17

(732) AFLOFARM Farmacja Polska Sp. z o.o., Pabianice, PL.
(540)

VITALEG

Kolor znaku: czarny, szary

(531) 26.3.4, 27.5.1, 29.1.12

(510), (511) **03** mydła, środki perfumeryjne, olejki eteryczne, kosmetyki, płyny do pielęgnacji włosów, środki do czyszczenia zębów, maści kosmetyczne, **05** produkty farmaceutyczne, środki sanitarne do celów medycznych, substancje dietetyczne do celów leczniczych, żywność dla niemowląt, zioła lecznicze, ekstrakty roślinne o przeznaczeniu leczniczym, środki odkażające, fungicydy, herbicydy, **44** usługi medyczne, higiena i troska o urodę istot ludzkich.

(111) **189912** (220) 2001 04 19 (210) 234702
(151) 2007 03 02

(732) EVER Spółka z o.o., Swarzędz, PL.
(540) powersoft
(510), (511) **09** programy komputerowe.

(111) **189913** (220) 2002 03 11 (210) 247526
(151) 2007 02 26 (441) 2002 09 23

(732) „QUO VADIS POLONIA” Spółka z o.o., Poznań, PL.
(540)



(531) 26.2, 27.5

(510), (511) **16** albumy, katalogi, kalendarze, terminarze, plany, organizery i timery oraz wkłady i akcesoria do nich, dzienniki, roczniki, notesy, notesy teleadresowe, broszury, grafiki, teczki konferencyjne, fotografie, kartki okolicznościowe, mapy, ramki, galanteria biurowa, oprawy intrologatorskie, podkładki na biurko.

(111) **189914** (220) 2002 12 23 (210) 259228
(151) 2007 03 13 (441) 2003 06 30
(732) „VIN-KON” S.A., Konin, PL.
(540)



Kolor znaku: beżowy, biały, brązowy, ciemnoczerwony, złoty

(531) 6.7, 25.1, 26.11, 27.5, 29.1
(510), (511) **33** napoje alkoholowe.

(111) **189915** (220) 2003 10 17 (210) 271314
(151) 2007 05 28 (441) 2004 04 19
(732) Wydawnictwo „EREMIS” Spółka z o.o., Warszawa, PL.
(540) PASZPORT DO LICEUM
(510), (511) **16** materiały szkoleniowe, instruktażowe i edukacyjne, książki, czasopisma, periodyki, broszury.

(111) **189916** (220) 2003 10 17 (210) 271315
(151) 2007 05 28 (441) 2004 04 19
(732) Wydawnictwo „EREMIS” Spółka z o.o., Warszawa, PL.
(540) PASZPORT SZÓSTOKLASISTY
(510), (511) **16** materiały szkoleniowe, instruktażowe i edukacyjne, książki, czasopisma, periodyki, broszury.

(111) **189917** (220) 2003 10 17 (210) 271316
(151) 2007 05 28 (441) 2004 04 19
(732) Wydawnictwo „EREMIS” Spółka z o.o., Warszawa, PL.
(540) PASZPORT MATURZYSTY
(510), (511) **16** materiały szkoleniowe, instruktażowe i edukacyjne, książki, czasopisma, periodyki, broszury.

(111) **189918** (220) 2003 10 27 (210) 271736
(151) 2007 03 05 (441) 2004 04 19
(732) Marius Olech, Gdańsk, PL.
(540) strong woman

(510), (511) **03** kosmetyki, wyroby kosmetyczne, wyroby perfumeryjne, preparaty kosmetyczne, preparaty higieniczne zawarte w tej klasie, preparaty do kąpieli, środki do golenia i depilacji, preparaty do czyszczenia i prania, mydła, pasty do zębów, pasty do butów, przybory toaletowe zawarte w tej klasie, **25** odzież, obuwie, ubrania, ubrania sportowe, obuwie sportowe, nakrycia głowy, bielizna zawarta w tej klasie, chustki, szale, rękawiczki, futra, stroje kąpielowe, wyroby pończosznice, krawaty, kąpielówki, paski do ubrań, szelki, **29** mięso, drób, ryby i owoce morza, wyroby i potrawy na bazie mięsa, wyroby i potrawy na bazie drobiu, wyroby i potrawy na bazie ryb i owoców morza, warzywa i owoce przetworzone na wszelkie sposoby, wyroby i potrawy na bazie warzyw i owoców, oleje i tłuszcze jadalne, chrupki

owocowe i ziemniaczane, grzyby konserwowane, wyroby na bazie jaj, konserwy mięsne, konserwy rybne, mleko i produkty mleczne, wyroby na bazie mleka, zupy, potrawy na bazie grzybów, potrawy na bazie jaj, potrawy na bazie ziemniaków, potrawy na bazie mleka, pasztety, potrawy na bazie serów, **30** wyroby piekarnicze i cukiernicze, słodycze, lody, desery lodowe, przyprawy, produkty zbożowe, potrawy na bazie mąki, czekolada i wyroby na bazie czekolady, kakao i wyroby na bazie kakao, kawa i wyroby na bazie kawy, napoje na bazie czekolady, kawy, kakao, galaretki owocowe, desery, herbata i napoje na bazie herbaty, kasza, sosy do potraw i deserów, majonez, makaron, potrawy na bazie makaronu, miód, muesli, musztarda, naleśniki, pierogi, knedle, kluski, placki, pizza, paszteciki, kanapki, zapiekanki, **32** napoje bezalkoholowe, piwo, napoje energetyczne, woda, **33** napoje alkoholowe, wino, wódka, likiery, brandy, rum, sake, gin, spirytus, **41** usługi rozrywkowe, usługi w zakresie sportu i rekreacji, usługi klubów zdrowia, usługi dyskotekowe, organizowanie konkursów i pokazów sportowych i rozrywkowych.

(111) **189919** (220) 2004 01 05 (210) 274626
(151) 2007 05 10 (441) 2004 04 19
(732) DATA GROUP CONSULTING Piotr Szeleter, Warszawa, PL.
(540)



Kolor znaku: popielaty, czerwony, biały

(531) 24.15.3, 26.1.4, 26.4.1, 26.4.2, 27.5.1, 29.1.1, 29.1.6
(510), (511) **35** badanie rynku, agencje informacji handlowej, badania w dziedzinie działalności gospodarczej, doradztwo w sprawach działalności gospodarczej, usługi polegające na pozyskiwaniu komputerowych baz danych, usługi systematyzacji komputerowych baz danych, zarządzanie działalnością gospodarczą, zaopatrzenie osób trzecich.

(111) **189920** (220) 2004 04 06 (210) 278872
(151) 2007 02 26 (441) 2004 07 12
(732) WAWEL HOTEL DEVELOPMENT Sp. z o.o., Kraków, PL.
(540)



(531) 27.5.1

(510), (511) **16** druki, afisze, albumy, cenniki, etykiety, foldery, fotografie, informatory, kalendarze, katalogi, książki, papeteria, papierowe obrusy i serwetki, plakaty, plany, pocztówki, reprodukcje, **25** odzież, odzież robocza i reprezentacyjna, uniformy, nakrycia głowy, **32** napoje bezalkoholowe, wody mineralne i gazowane, napoje owocowe, soki owocowe, soki warzywne, koncentraty do przygotowywania napojów, piwo, **33** napoje alkoholowe, aperitify, drinki, koktajle, **43** usługi gastronomiczne, usługi barów, jadalni, kawiarni, restauracji, usługi dostarczania żywności, usługi hotelarskie.

(111) **189921** (220) 2004 04 08 (210) 279074
(151) 2007 03 02 (441) 2004 07 12
(732) POLKOMTEL S.A., Warszawa, PL.
(540)

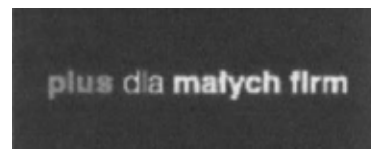

Kolor znaku: ciemnoszary, biały, czarny

(531) 27.5.1, 29.1.6, 29.1.8
(510), (511) **09** aparaty, przewody i słuchawki telefoniczne, automaty sprzedające i mechanizmy do urządzeń uruchamianych przez

wrzuć monetę lub żetonu, kasy rejestrujące, komputery i sprzęt przetwarzający dane, magnetyczne nośniki danych, maszyny liczące, płyty (dyski) z nagraniami, urządzenia do gaszenia ognia, urządzenia do nagrywania, transmisji, reprodukcji danych, dźwięku lub obrazu, urządzenia i przyrządy naukowe, żeglarskie, geodezyjne, elektryczne, kinematograficzne, optyczne, wagowe, pomiarowe, sygnalizacyjne, kontrolne, do ratowania życia, do celów dydaktycznych, **35** usługi polegające na: rejestrowaniu, sporządzaniu odpisów, składzie, kompilacji, transkrypcji, systematyzacji pisemnych informacji (komunikatów) oraz rejestrowaniu a także wykorzystaniu lub kompilacji danych matematycznych lub statystycznych oraz zarządzaniu zbiorami informacyjnymi, usługi w zakresie: reklamy, działalności informacyjnej handlowej oraz związanej z działalnością gospodarczą, badania rynku, telefonicznego udzielania informacji, organizacji wystaw lub targów handlowych i reklamowych, pośrednictwa w zawieraniu umów kupna-sprzedaży poprzez telefon i Internet, elektroniczny serwis informacji typu on-line polegający na tworzeniu i prowadzeniu baz danych, usługi telekomunikacyjne on line polegające na umożliwieniu: zlecenia usług, świadczenia usług, zawierania umów, umów pośrednictwa, umów kupna-sprzedaży, wykonywania umów, zgrupowanie na rzecz osób trzecich towarów: apaszki jedwabne, antystresery, baloniki, bandanki, banery, bezrękawniki, bloczki post-it, bluzy, bombki, breloczki, chorągiewki, clipboardy, czapki, daszki, długopisy, elektroniczne urządzenia do tłumaczeń językowych, elektroniczne urządzenia ze słownikiem, etui skórzane na długopisy, etui skórzane na wizytówki, fido-dido, flagi, galanteria odzieżowa damska i męska, galanteria skórzana, galanteria papierowa, joja, kalendarze, kalkulatory, kapelusze, karafki, konstrukcje dmuchane i balony, kosmetyczki, kosmetyki, koszulki polo, krawaty, krzeselka, kubki, kurtki, latawce, linijki, maskotki, materiały biurowe i szkolne, medale, pudełka, naklejki i nalepki, notesy, obrusy, odtwarzacze płyt kompaktowych i kaset, ołówki, opakowania na napoje, organizery, otwieracze do butelek, pałeczki chińskie, papiery pakowe, parasole, parasolki, parawany, para jedwabne, piłki, piórniki, plecaki, płotki, podkładki pod kubki, kieliszki i szklanki, podkładki pod mysz, pokrowce na telefony, pompony, portfele, postery, potykacze, radioodbiorniki, rękawiczki, ręczniki, sakwy rowerowe, sakwy podróżne, samochodowe osłony przeciwsłoneczne, siatki, skrobaczki do szyb, słodycze, standy, stroje dla personelu, szale, szaliki, świece, tablice, teczki skórzane, terkotki, termosy, tłumacze polsko-angielskie, torby i torebki, torciki, trąbki, t-shirty, wizytowniki, wody perfumowane i perfumy, worki żeglarskie, wyroby ze szkła i porcelany, zabawki, zegary ściennie, zegarki, znaczki z logo, **36** usługi w zakresie: pośrednictwa w zawieraniu umów ubezpieczeniowych poprzez telefon i Internet, sprawdzania stanu konta poprzez telefon i Internet, usługi telekomunikacyjne on-line polegające na umożliwieniu: zawierania umów ubezpieczeniowych, umów kredytowych, umów bankowych oraz otwierania rachunków bankowych, dokonywania operacji bankowych, dostępu do konta bankowego, **38** usługi telekomunikacyjne, usługi w zakresie: rozpowszechniania systemów przekazywania dźwięku i obrazu w łączności radiofonicznej, telegraficznej, telefonicznej, telefonii komórkowej, telefaksowej, w systemie cyfrowym, usługi w zakresie łączności: radiofonicznej, telegraficznej, telefonicznej, telefonii komórkowej i poprzez Internet, telefaksowej, ustalania taryf i opłat, obsługi satelitów i przekazów satelitarnych, organizowania systemów transmisyjnych, przesyłania dźwięku, obrazu i sms-ów, usługi w zakresie: poczty elektronicznej, zleceń przywoławczych z zastosowaniem radia, telefonu lub innych środków komunikacji elektronicznej, usługi w zakresie prowadzenia: stacji radiowych, telewizyjnych oraz transmitowania dźwięku i obrazu, usługi w zakresie zbierania i przekazywania aktualności informacyjnych z wykorzystaniem: multimediów, urządzeń telekomunikacyjnych, usługi w zakresie wypożyczania telefonów, modemów i innych urządzeń telekomunikacyjnych, obsługa klientów przy wykorzystaniu sieci Internet umożliwiająca dostarczanie klientom informacji oraz otrzymywanie informacji od klientów, elektroniczny serwis informacji typu on-line polegający na udostępnianiu informacji z możliwością elektronicznego przyjmowania i przekazywania wiadomości, usługi polegające na transmisji pisemnych informacji (komunikatów), **41** usługi w zakresie nauczania poprzez telefon, Internet, radio i telewizję.

(111) **189922** (220) 2004 04 08 (210) 279075
 (151) 2007 03 02 (441) 2004 07 12
 (732) POLKOMTEL S.A., Warszawa, PL.

(540)



Kolor znaku: granatowy, biały, niebieski

(531) 27.5.1, 29.1.4

(510), (511) **09** aparaty, przewody i słuchawki telefoniczne, automaty sprzedające i mechanizmy do urządzeń uruchamianych przez wrzuć monetę lub żetonu, kasy rejestrujące, komputery i sprzęt przetwarzający dane, magnetyczne nośniki danych, maszyny liczące, płyty (dyski) z nagraniami, urządzenia do gaszenia ognia, urządzenia do nagrywania, transmisji, reprodukcji danych, dźwięku lub obrazu, urządzenia i przyrządy naukowe, żeglarskie, geodezyjne, elektryczne, kinematograficzne, optyczne, wagowe, pomiarowe, sygnalizacyjne, kontrolne, do ratowania życia, do celów dydaktycznych, **35** usługi polegające na: rejestrowaniu, sporządzaniu odpisów, składzie, kompilacji, transkrypcji, systematyzacji pisemnych informacji (komunikatów) oraz rejestrowaniu a także wykorzystaniu lub kompilacji danych matematycznych lub statystycznych oraz zarządzaniu zbiorami informacyjnymi, usługi w zakresie: reklamy, działalności informacyjnej handlowej oraz związanej z działalnością gospodarczą, badania rynku, telefonicznego udzielania informacji, organizacji wystaw lub targów handlowych i reklamowych, pośrednictwa w zawieraniu umów kupna-sprzedaży poprzez telefon i Internet, elektroniczny serwis informacji typu on-line polegający na tworzeniu i prowadzeniu baz danych, usługi telekomunikacyjne on line polegające na umożliwieniu: zlecenia usług, świadczenia usług, zawierania umów, umów pośrednictwa, umów kupna-sprzedaży, wykonywania umów, zgrupowanie na rzecz osób trzecich towarów: apaszki jedwabne, antystresery, baloniki, bandanki, banery, bezrękawniki, bloczki post-it, bluzy, bombki, breloczki, chorągiewki, clipboardy, czapki, daszki, długopisy, elektroniczne urządzenia do tłumaczeń językowych, elektroniczne urządzenia ze słownikiem, etui skórzane na długopisy, etui skórzane na wizytówki, fido-dido, flagi, galanteria odzieżowa damska i męska, galanteria skórzana, galanteria papierowa, joja, kalendarze, kalkulatory, kapelusze, karafki, konstrukcje dmuchane i balony, kosmetyczki, kosmetyki, koszulki polo, krawaty, krzeselka, kubki, kurtki, latawce, linijki, maskotki, materiały biurowe i szkolne, medale, pudełka, naklejki i nalepki, notesy, obrusy, odtwarzacze płyt kompaktowych i kaset, ołówki, opakowania na napoje, organizery, otwieracze do butelek, pałeczki chińskie, papiery pakowe, parasole, parasolki, parawany, para jedwabne, piłki, piórniki, plecaki, płotki, podkładki pod kubki, kieliszki i szklanki, podkładki pod mysz, pokrowce na telefony, pompony, portfele, postery, potykacze, radioodbiorniki, rękawiczki, ręczniki, sakwy rowerowe, sakwy podróżne, samochodowe osłony przeciwsłoneczne, siatki, skrobaczki do szyb, słodycze, standy, stroje dla personelu, szale, szaliki, świece, tablice, teczki skórzane, terkotki, termosy, tłumacze polsko-angielskie, torby i torebki, torciki, trąbki, t-shirty, wizytowniki, wody perfumowane i perfumy, worki żeglarskie, wyroby ze szkła i porcelany, zabawki, zegary ściennie, zegarki, znaczki z logo, **36** usługi w zakresie: pośrednictwa w zawieraniu umów ubezpieczeniowych poprzez telefon i Internet, sprawdzania stanu konta poprzez telefon i Internet, usługi telekomunikacyjne on-line polegające na umożliwieniu: zawierania umów ubezpieczeniowych, umów kredytowych, umów bankowych oraz otwierania rachunków bankowych, dokonywania operacji bankowych, dostępu do konta bankowego, **38** usługi telekomunikacyjne, usługi w zakresie: rozpowszechniania systemów przekazywania dźwięku i obrazu w łączności radiofonicznej, telegraficznej, telefonicznej, telefonii komórkowej, telefaksowej, w systemie cyfrowym, usługi w zakresie łączności: radiofonicznej, telegraficznej, telefonicznej, telefonii komórkowej i poprzez Internet, telefaksowej, ustalania taryf i opłat, obsługi satelitów i przekazów satelitarnych, organizowania systemów transmisyjnych, przesyłania dźwięku, obrazu i sms-ów, usługi w zakresie: poczty elektronicznej, zleceń przywoławczych z zastosowaniem radia, telefonu lub innych środków komunikacji elektronicznej, usługi w zakresie prowadzenia: stacji radiowych, telewizyjnych oraz transmitowania dźwięku i obrazu, usługi w zakresie zbierania i przekazywania aktualności informacyjnych z wykorzystaniem: multimediów, urządzeń telekomunikacyjnych, usługi w zakresie wypożyczania telefonów, modemów i innych urządzeń teleko-

munikacyjnych, obsługa klientów przy wykorzystaniu sieci Internet umożliwiająca dostarczanie klientom informacji oraz otrzymywanie informacji od klientów, elektroniczny serwis informacji typu on-line polegający na udostępnianiu informacji z możliwością elektronicznego przyjmowania i przekazywania wiadomości, usługi polegające na transmisji pisemnych informacji (komunikatów), **41** usługi w zakresie nauczania poprzez telefon, Internet, radio i telewizję.

(111) **189923** (220) 2004 05 06 (210) 280455
 (151) 2007 03 01 (441) 2004 08 09
 (732) Beata Romaniec, Warszawa, PL.; Tomasz Szustak, Wieliczka, PL.
 (540)



Kolor znaku: żółty, czarny, szary
 (531) 15.7.1, 27.5.1, 29.1.2, 29.1.6
 (510), (511) **03** artykuły ścierne, kamień polerski, **06** figurki z brązu, **07** części do maszyn kamieniarskich, **08** urządzenia i narzędzia dla kamieniarstwa.
 (551) wspólne prawo ochronne

(111) **189924** (220) 2004 05 22 (210) 281070
 (151) 2007 03 06 (441) 2004 08 23
 (732) V-Motors Sp. z o.o., Wrocław, PL.
 (540)

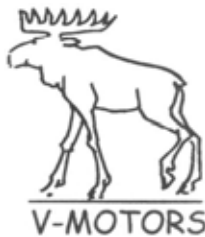

(531) 3.4.7, 27.5.1
 (510), (511) **01** produkty chemiczne organiczne i nieorganiczne do celów przemysłowych, **03** płyny do spryskiwaczy, preparaty pielęgnacyjne, myjące i czyszczące do samochodów, preparaty odmrażające do szyb, płyny do czyszczenia tapicerki, środki antykorozyjne, **04** paliwa stałe, ciekłe i gazowe, w tym oleje silnikowe, oleje hydrauliczne, oleje przekładniowe, oleje napędowe, oleje sprzężarkowe, oleje maszynowe, oleje przemysłowe specjalne, oleje energetyczne, oleje żeglugowe, oleje do filtrów, oleje konserwacyjne, benzen, oleje parafinowe, emulsje parafinowe, żel naftowy do celów przemysłowych, smary, dodatki niechemiczne do paliw silnikowych, smary, ropa, podpałki, **12** samochody, części i akcesoria samochodowe, **35** zgrupowanie na rzecz osób trzecich artykułów: produkty chemiczne organiczne i nieorganiczne do celów przemysłowych, płyny do spryskiwaczy, preparaty pielęgnacyjne, myjące i czyszczące do samochodów, preparaty odmrażające do szyb, płyny do czyszczenia tapicerki, środki antykorozyjne, paliwa stałe, ciekłe i gazowe, w tym oleje silnikowe, oleje hydrauliczne, oleje przekładniowe, oleje napędowe, oleje sprzężarkowe, oleje maszynowe, oleje przemysłowe specjalne, oleje energetyczne, oleje żeglugowe, oleje do filtrów, oleje konserwacyjne, benzen, oleje parafinowe, emulsje parafinowe, żel naftowy do celów przemysłowych, smary, dodatki niechemiczne do paliw silnikowych, smary, ropa, podpałki, pozwalające nabywcy wygodnie je oglądać i kupować u hurtownika, detalisty i na stacjach benzynowych, obrót pojazdami samochodowymi, częściami i akcesoriami samochodowymi, usługi polegające na prowadzeniu stacji paliw, obrót paliwami stałymi, ciekłymi, gazowymi oraz produktami pochodnymi, a także obrót towarami na stacjach benzynowych z branży paliwowej, przemysłowej, spożywczej, papierniczej, w tym czasopisma, książki, mapy, atlasy samochodowe, usługi agencji informacji handlowej, usługi doradztwa, organizowania i zarządzania działalnością gospodarczą, usługi zarządzania zbiorami informacyjnymi, doradztwo handlowe dotyczące pojazdów pojazdów

mechanicznych, analiza kosztów, badanie rynku i opinii publicznej, reklama i promocja pojazdów mechanicznych, usługi prowadzenia sekretariatu: prowadzenie ksiąg, rachunkowość, usługi dystrybucji i rozpowszechniania materiałów i próbek, druków, prospektów, broszur, reklamy radiowej, reklamy telewizyjnej, pokazów towarów, wynajmowania miejsc na umieszczenie ogłoszeń lub reklam w emisjach radiowych i telewizyjnych, wypożyczania materiałów reklamowych, organizowania wystaw handlowych i reklamowych, **36** usługi finansowe, pośrednictwo w udzielaniu kredytów, lokowanie funduszy w papiery wartościowe, obrót wierzytelnościami, usługi kredytowe, leasing finansowy, pośrednictwo w obrocie nieruchomościami oraz obrót nieruchomościami na własny rachunek, pośrednictwo ubezpieczeniowe, **37** usługi naprawy pojazdów mechanicznych, samochodowe stacje serwisowe, myjnie samochodowe, wynajem maszyn i urządzeń budowlanych, **39** usługi transportowe, w tym transport pasażerski, drogowy, wodny, powietrzny i kolejowy, pomoc drogową, holowanie, pośrednictwo transportowe, przeładunek, załadunek, magazynowanie, składowanie, przechowywanie towarów, dystrybucja i dostarczanie towarów, paliw, paliw stałych, ciekłych i gazowych oraz produktów pochodnych, olejów, przesyłek, wynajmowanie pojazdów osobowych i pojazdów transportowych, przewóz osób, usługi kurierskie, usługi dystrybucji i przesyłania energii elektrycznej, przetwarzanie i zagospodarowywanie odpadów i surowców wtórnych, wytwarzanie i przetwarzanie energii elektrycznej, **40** usługi niszczenia odpadów i śmieci, recykling odpadów i odpadków, zagospodarowanie metalowych i niemetalowych odpadów, złomu i wyrobów wybrakowanych, uszlachetnianie paliw, produktów rafineryjnych, usługi utylizacji, przetwarzanie produktów rafineryjnych, usługi obrotu i przerobu olejów przepracowanych oraz innych odpadów chemicznych, usługi barwienia i dodawania komponentów, usługi przetwarzania paliw stałych, ciekłych i gazowych oraz produktów pochodnych, ropy naftowej i produktów ropopochodnych, usługi przetwórstwa tworzyw sztucznych, **41** usługi wydawnicze, publikowanie książek, gazet, czasopism, nagrań dźwiękowych i wydawnictw periodycznych, usługi organizowania wycieczek, **42** usługi informatyczne, usługi ekspertyz technicznych dla pojazdów mechanicznych, produktów rafineryjnych, paliw i produktów pochodnych, usługi doradztwa dotyczącego oprogramowania komputerowego, **43** usługi hotelarskie i restauracyjne, usługi gastronomiczne na stacjach paliwowych, bary szybkiej obsługi, restauracje samoobsługowe, dostawy cateringowe, **44** pomoc medyczna.

(111) **189925** (220) 2004 05 26 (210) 281218
 (151) 2007 03 06 (441) 2004 09 06
 (732) Olech Marius, Gdańsk, PL.
 (540)

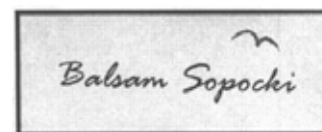

Kolor znaku: szary, czarny
 (531) 3.7.24, 26.4.2, 27.5.1, 29.1.12
 (510), (511) **33** wyroby spirytusowe, napoje alkoholowe, wódka, likiery, wino.

(111) **189926** (220) 2004 05 26 (210) 281229
 (151) 2007 05 29 (441) 2004 09 06
 (732) Spółdzielnia Mleczarska „Mlekpól”, Grajewo, PL.
 (540)



Kolor znaku: niebieski, czerwony, zielony
 (531) 5.3.6, 26.1.2, 27.5.1, 29.1.13

(510), (511) **05** mleko w proszku i odżywki na jego bazie, **29** mleko i produkty mleczne, napoje mleczne z przewagą mleka, maślanka, jogurt, kefir, napoje mleczno-owocowe, **30** masło i produkty masłopodobne, kremy maślane, śmietana, sery, twarogi, twarożki smakowe, desery mleczne, napoje mleczne na bazie czekolady, kawy i kakao, kleiki spożywcze, lody, majonezy, **32** napoje serwatkowe.

(111) **189927** (220) 2004 06 21 (210) 282198
 (151) 2007 03 02 (441) 2004 10 04
 (732) Przedsiębiorstwo Handlowo-Uslugowe GEODOR Władysław Szlosek, Łañcut, PL.
 (540)



(531) 1.5.1, 1.11.15, 27.5.1
 (510), (511) **36** pośrednictwo w handlu nieruchomościami, pośrednictwo w sprawach majątku nieruchomego, wycena nieruchomości, analizy finansowe opłacalności, pośrednictwo ubezpieczeniowe, doradztwo w sprawach finansowych, **42** usługi geodezyjne i kartograficzne, pomiary gruntu, ekspertyzy inżynierskie, tworzenie i utrzymywanie stron internetowych dla osób trzecich, programowanie komputerów.

(111) **189928** (220) 2004 06 21 (210) 282238
 (151) 2007 03 01 (441) 2004 10 04
 (732) ATIC Krzysztof Smoliński, Wrocław, PL.
 (540)



(531) 1.17.13, 17.5.1, 17.5.21, 27.5.1
 (510), (511) **16** afisze, albumy, prospekty, katalogi, broszury, naklejki, plakaty, czasopisma, materiały szkoleniowe i instruktażowe, kalendarze, foldery, publikacje drukowane, torebki do pakowania z papieru lub tworzyw sztucznych, pudełka z kartonu lub papieru, ulotki reklamowe, **35** marketing, reklama, promocja osób trzecich, badanie rynku i opinii publicznej, opracowywanie, produkcja, rozpowszechnianie tekstów reklamowych i ogłoszeń prasowych, radiowych i telewizyjnych na wszelkich nośnikach obrazu i dźwięku, wynajem czasu reklamowego we wszystkich środkach przekazu, zarządzanie twórczością artystyczną, zarządzanie zbiorami informatycznymi, dystrybucja materiałów reklamowych, promocja sprzedaży dla osób trzecich, zgrupowanie na rzecz osób trzecich różnych towarów z Dolnego Śląska w estetycznych opakowaniach, w tym z papieru, kartonu, tworzyw sztucznych i drewna, tak aby umożliwić ich oglądanie i kupowanie w wygodnych warunkach, organizacja wystaw w celach handlowych lub reklamowych, **41** organizacja, rozpowszechnianie, produkcja programów radiowo-telewizyjnych, agencja impresaryjna, organizowanie konkursów edukacyjnych i rozrywkowych, produkcja i organizowanie widowisk, pokazów, koncertów, spektakli i imprez rozrywkowych, sportowych oraz kulturalnych, udostępnianie nagranych nośników obrazu i dźwięku, wypożyczanie nagrań.

(111) **189929** (220) 2004 08 25 (210) 284698
 (151) 2007 03 02 (441) 2004 11 29
 (732) „KOSPAN” Marek Kapała Spółka Jawna, Ciasna, PL.

(540)

STRONG
LAMINAT

Kolor znaku: czarny, jasnoszary, ciemnoszary
 (531) 27.5.1, 29.1.12

(510), (511) **19** boazeria, boazeria drewniana, boazeria panelowa, boazeria niemetalowa, drzwi niemetalowe, gonty, łąty niemetalowe, listwy do gzymsów niemetalowe, klepki niemetalowe, listewki boazerijne, listwy wykończeniowe niemetalowe, listwy podłogowe i przypodłogowe, listwy podłogowe panelowe, listwy profilowe niemetalowe, materiały konstrukcyjne niemetalowe, parkiet, podpory niemetalowe, ramy do okien i drzwi niemetalowe, tworzywa warstwowe niemetalowe dla budownictwa (laminaty), okładziny niemetalowe ścian, sufitów i podłóg, parapety niemetalowe, elementy schodów niemetalowe, schody i stopnie niemetalowe, okładziny niemetalowe do schodów, poręcze schodów niemetalowe, **35** zgrupowanie na rzecz osób trzecich różnych towarów obejmujących boazerię, boazerię drewnianą, boazerię panelową, boazerię niemetalową, drzwi niemetalowe, gonty, łąty niemetalowe, listwy do gzymsów niemetalowe, klepki niemetalowe, listewki boazerijne, listwy wykończeniowe niemetalowe, listwy podłogowe i przypodłogowe, listwy podłogowe panelowe, listwy profilowe niemetalowe, materiały konstrukcyjne niemetalowe, parkiet, podpory niemetalowe, ramy do okien i drzwi niemetalowe, tworzywa warstwowe niemetalowe dla budownictwa (laminaty), okładziny niemetalowe ścian, sufitów i podłóg, parapety niemetalowe, elementy schodów niemetalowe, schody i stopnie niemetalowe, okładziny niemetalowe do schodów, poręcze schodów niemetalowe, pozwalające nabywcy wygodnie je oglądać i kupować w sklepach oraz na stronie internetowej, reklama radiowa, telewizyjna i prasowa tych towarów.

(111) **189930** (220) 2004 08 30 (210) 284832
 (151) 2007 03 09 (441) 2004 12 13
 (732) GlaxoSmithKline Pharmaceuticals S.A., Poznań, PL.
 (540) Cholinex

(510), (511) **05** środki farmaceutyczne, produkty farmaceutyczne, weterynaryjne i sanitarne, leki, dietetyczne środki medyczne i lecznicze, odżywki medyczne, środki wspomagające leczenie, dietetyczne środki spożywcze, suplementy żywności do celów medycznych, dietetyczna żywność przystosowana do celów medycznych, dietetyczne napoje przystosowane do celów medycznych, dietetyczne substancje przystosowane do celów medycznych, dodatki mineralne do żywności, żywność dietetyczna do celów leczniczych, preparaty witaminowe, cukierki do celów leczniczych, preparaty z mikroelementami dla ludzi, guma do żucia do celów leczniczych, pastylki do celów farmaceutycznych.

(111) **189931** (220) 2004 08 30 (210) 284836
 (151) 2007 03 09 (441) 2004 12 13
 (732) GlaxoSmithKline Pharmaceuticals S.A., Poznań, PL.
 (540)



Kolor znaku: niebieski, pomarańczowy, żółty, biały
 (531) 2.1.1, 26.1.1, 29.1.13

(510), (511) **05** środki farmaceutyczne, produkty farmaceutyczne, weterynaryjne i sanitarne, leki, dietetyczne środki medyczne i lecznicze, odżywki medyczne, środki wspomagające leczenie, dietetyczne środki spożywcze, suplementy żywności do celów medycznych, dietetyczna żywność przystosowana do celów medycznych, dietetyczne napoje przystosowane do celów medycznych, dietetyczne substancje przystosowane do celów medycznych, dodatki mineralne

do żywności, żywność dietetyczna do celów leczniczych, preparaty witaminowe, cukierki do celów leczniczych, preparaty z mikroelementami dla ludzi, guma do żucia do celów leczniczych, pastylki do celów farmaceutycznych.

(111) **189932** (220) 2004 09 01 (210) 284917
 (151) 2007 03 02 (441) 2004 12 13
 (732) MUNISH GUPTA, AMAN SINGAL i SACHIN SINGAL - WINDSOR EXPORTS, New Delhi, IN.
 (540)



Kolor znaku: czerwony, czarny, biały
 (531) 26.4.2, 26.11.2, 27.5.1, 29.1.1, 29.1.6, 29.1.8
 (510), (511) **07** urządzenia do wytwarzania napojów gazowanych, aparatura do wytwarzania wody gazowanej, pompki napowietrzające do akwariów, elewatory rolnicze, narzędzia rolnicze inne niż o napędzie ręcznym, maszyny rolnicze, alternatory, osie do maszyn, koszyczki do łożysk kulkowych, łożyska kulkowe, koźły łożyskowe do maszyn, łożyska do wałów transmisyjnych, łożyska, przenośniki taśmowe, pasy do przenośników, pasy do maszyn, pasy do silników, gietarki, ostrza do sieczkarni, ostrza, dmuchawy, dmuchawy do sprężania, zasysania i transportu gazu, dmuchawy do sprężania, zasysania i transportu ziarna, maszyny do kapslowania butelek, maszyny do napełniania butelek, maszyny do zamykania butelek, maszyny do korkowania butelek, maszyny do mycia butelek, okładziny hamulcowe inne niż do pojazdów, szczęki hamulcowe inne niż do pojazdów, klocki hamulcowe inne niż do pojazdów, szczotki prądnic, szczotki elektryczne, szczotki, szczotki węglowe (elektryczność), wirówki, pompy ośrodkowe, sieczkarnie, łańcuchy napędowe inne niż do pojazdów lądowych, sprzęgła inne niż do pojazdów lądowych, pompy na sprężone powietrze, pompy do instalacji grzewczych, miazarki do betonu, korbowody do maszyn, motorów lub silników, linki sterownicze do maszyn lub silników, mechanizmy sterowani hydraulicznego do maszyn i silników, transporterzy, maszyny do produkcji sznura, łuskarki ziarna, sprzęgła stałe inne niż do pojazdów lądowych, pokrywy (części maszyn), wały korbowe, kartery do maszyn i silników, korby (części maszyn), kultywatory (maszyny), generator prądu, głowice cylindrów do silników, cylindry do maszyn, cylindry do silników, tłoki do cylindrów, awaryjne agregatory prądotwórcze, silniki inne niż do pojazdów lądowych, paski napędowe do wentylatorów silników, wentylatory do silników, napełniarki, młyny zbożowe (maszyny), młyny zbożowe, maszynowe koła zamachowe, skrzynie biegów inne niż do pojazdów lądowych, generatory elektryczności, smarownice (części maszyn), pierścienie smarowe (części maszyn), rozdrabniarki (maszyny), tarcze szlifierskie (części maszyn), pokrywy (części maszyn), narzędzia ręczne o napędzie innym niż ręczny, pakowarki, pierścienie tłokowe, tłoki do silników, tłoki (części maszyn lub silników), pługi, wciągniki (wielokrążki), wciągniki (części maszyn), pulweryzatory (maszyny), membrany do pompy, pompy (maszyny), pompy (części maszyn i silników), chłodnice do silników, kosiarki (maszyny), łożyska wałeczkowe, złącza (części silników), brony, żniwiarki, łuskarki ziarna, urządzenia zapłonowe do silników spalinowych, wtryskiwacze do silników, przeguby Cardana, smarownice (części maszyn), obrabiarki, koła maszyn, wydechowe rury rozgałęźne do silników, maszyny do produkcji wody mineralnej, mikserzy (maszyny), malaksery, formy (części maszyn), silniki elektryczne inne niż do pojazdów lądowych, tłumiki do silników, łożyska z automatycznym smarowaniem, wirówki, siewniki (maszyny), sprzęgła stałe-wały, łożyska do wałów transmisyjnych, lemieszki do pługów, tłumiki wydechu do silników, rozruszniki silników, młocarnie, przekładnie łańcuchowe inne niż do pojazdów lądowych, łożyska do wałów transmisyjnych, wały transmisyjne inne niż do pojazdów lądowych, przekładnie do maszyn, przekładnie inne niż do pojazdów lądowych, aparaty gazowe do spawania, aparaty elektryczne do spawania, **12** nadwozia

samochodów, łańcuchy do samochodów, podwozia samochodów, maska silnika samochodowego, osie pojazdów, okładziny szczęk hamulcowych do pojazdów, człony hamulcowe do pojazdów, klocki hamulcowe do pojazdów, hamulce do pojazdów, zderzaki samochodowe, korki do zbiorników paliwa (gazu) w pojazdach, sprzęgła do pojazdów lądowych, korbowody do pojazdów lądowych inne niż części silników, łączniki do pojazdów lądowych, pokrowce na siedzenia pojazdów, karter na elementy pojazdu lądowego (inne niż silnik), kierunkowskazy do pojazdów, łańcuchy napędowe pojazdów lądowych, silniki napędowe pojazdów lądowych, silniki pojazdów lądowych, sprzęgło wyprzedzeniowe pojazdów lądowych, skrzynie biegów pojazdów lądowych, przekładnie zębate pojazdów lądowych, klaksony do pojazdów, wózki bębnowe do węży elastycznych, kołpak, obwody hydrauliczne do pojazdów, lusterka wsteczne, przyczepy mieszkalne, silniki elektryczne pojazdów lądowych, przekładnie redukcyjne do pojazdów lądowych, sygnalizatory jazdy wstecz do pojazdów, obręcz kół pojazdów, siedzenia do pojazdów, pasy bezpieczeństwa do siedzeń w pojazdach, amortyzatory w samochodach, amortyzatory zawieszenia w pojazdach, sprężyny amortyzujące do samochodów, napinacze do szprychy do kół, kierownice do pojazdów, klapy opuszczane (części pojazdów lądowych), traktory, przyczepy (pojazdy), łańcuchy sterownicze od pojazdów lądowych, wały napędowe do pojazdów lądowych, podwozia pojazdów, wentyle do opon pojazdów, ogumienie do kół pojazdów, koła pojazdów, obręcz do piast kół, taczki, szyby do pojazdów, wycieraczki do szyb pojazdów, szyby przednie do pojazdów.

(111) **189933** (220) 2004 09 02 (210) 284977
 (151) 2007 03 15 (441) 2004 12 13
 (732) „ELMILK” Sp. z o.o., Szczecinek, PL.
 (540)



Kolor znaku: czerwony, złoty, biały
 (531) 1.3.2, 1.3.20, 9.1.7, 26.1.3, 27.5.1, 29.1.13
 (510), (511) **29** napoje mleczne, mleko, jogurty, śmietana, kefir, maślanka, tłuszcze zwierzęce i roślinne w postaci stałej i płynnej, kremy, pasty, sery i serki na bazie masła lub margaryny, napoje na bazie mleka.

(111) **189934** (220) 2004 09 02 (210) 284978
 (151) 2007 03 12 (441) 2004 12 13
 (732) „ELMILK” Sp. z o.o., Szczecinek, PL.
 (540)



Kolor znaku: niebieski, złoty, biały
 (531) 1.7.6, 1.7.20, 9.1.7, 26.1.3, 27.5.1, 29.1.13
 (510), (511) **29** napoje mleczne, mleko, jogurty, śmietana, kefir, maślanka, tłuszcze zwierzęce i roślinne w postaci stałej i płynnej, kremy, pasty, sery i serki na bazie masła lub margaryny, napoje na bazie mleka.

(111) **189935** (220) 2004 09 02 (210) 284979
 (151) 2007 03 15 (441) 2004 12 13
 (732) „ELMILK” Sp. z o.o., Szczecinek, PL.

(540)



Kolor znaku: złoty, biały

(531) 26.4.2, 27.5.1, 29.1.12

(510), (511) **29** napoje mleczne, mleko, jogurty, śmietana, kefir, maślanka, tłuszcze zwierzęce i roślinne w postaci stałej i płynnej, kremy, pasty, sery i serki na bazie masła lub margaryny, napoje na bazie mleka.(111) **189936** (220) 2004 09 03 (210) 284997

(151) 2007 05 17 (441) 2004 12 13

(732) Trio Management Inc. Sp. z o.o., Warszawa, PL.

(540)



Kolor znaku: żółty, biały, ciemnoniebieski

(531) 26.4.9, 27.5.1, 29.1.2, 29.1.4, 29.1.6

(510), (511) **35** doradztwo i pomoc w zakresie organizowania, prowadzenia i zarządzania działalnością gospodarczą, doradztwo specjalistyczne w sprawach działalności gospodarczej, analiza kosztów i wycena w działalności gospodarczej, optymalizacja kosztów i procesów w działalności gospodarczej, prognozy ekonomiczne, informacje o działalności gospodarczej, ekspertyzy w zakresie działalności gospodarczej, informacja handlowa, pozyskiwanie i systematyzacja informacji do komputerowych baz danych, pośrednictwo w zakresie usług sprzedaży, doradztwo i pomoc w zakresie rekrutacji i zarządzania personelem, rekrutacja personelu, pośrednictwo pracy, przygotowanie, doradztwo i negocjacje w zakresie systemów wynagrodzeń i układów zbiorowych, rachunkowość, usługi w zakresie zaopatrzenia osób trzecich, doradztwo w zakresie reklamy, promocji i sprzedaży, pośrednictwo i negocjacje w zakresie kontraktów dla osób trzecich, **36** analizy finansowe, informacje finansowe, doradztwo w sprawach finansowych i aktuarialnych, ekspertyzy i wyceny dla celów fiskalnych, wycena finansowa, doradztwo w sprawach ubezpieczeniowych, informacja o ubezpieczeniach, pośrednictwo ubezpieczeniowe, administrowanie majątkiem nieruchomości, wycena majątku nieruchomości, pośrednictwo w zakresie handlu nieruchomościami, pośrednictwo usług finansowych, pośrednictwo w sprawach majątku, zarządzanie majątkiem.(111) **189937** (220) 2004 09 09 (210) 285197

(151) 2007 04 16 (441) 2004 12 13

(732) P.P.H.U. „ABSOLUT” Wojciech Stanisław Pyzik, Wilczyce, PL.

(540)

MayStar

(531) 27.5.1

(510), (511) **05** środki owadobójcze, grzybobójcze, chwastobójcze, przeciwpasożytnicze, środki dezynfekcyjne, materiały opatrunkowe, **08** zestawy do golenia i strzyżenia, do manicure i pedicure, do depilacji, rozpylacze i spryskiwacze do środków owadobójczych i grzybobójczych, aparaty do przekłuwania uszu i innych części ciała, urządzenia do układania włosów.(111) **189938** (220) 2004 09 10 (210) 285232

(151) 2007 02 26 (441) 2004 12 13

(732) Ośrodek Szkolenia Kierowców „AUTOCROSS” Małgorzata Wrzosek, Rzeszów, PL.

(540)

AUTOCROSS

Kolor znaku: pomarańczowy, czarny

(531) 26.4.2, 27.5.1, 29.1.1, 29.1.8

(510), (511) **35** oferowanie do sprzedaży materiałów szkoleniowych związanych z nauką jazdy, rozpowszechnianie ogłoszeń reklamowych, rozpowszechnianie materiałów reklamowych-broszur i druków związanych z nauką jazdy, **41** usługi związane ze szkoleniem kierowców pojazdów mechanicznych, porady w zakresie kształcenia kierowców.(111) **189939** (220) 2004 09 13 (210) 285312

(151) 2007 03 13 (441) 2004 12 27

(732) ICE Spółka z o.o., Wrocław, PL.

(540)



Kolor znaku: niebieski, biały

(531) 26.4.2, 26.11.1, 27.5.1, 29.1.12

(510), (511) **30** lód, kostki lodu, płatki lodu, lód do chłodzenia, wyroby z lodu, **39** składowanie i transport chłodniczy, **40** usługi z zakresu schładzania, mrożenia i zamrażania, usługi chłodnicze.(111) **189940** (220) 2004 09 27 (210) 285866

(151) 2007 03 02 (441) 2005 01 10

(732) BRYGGERIGRUPPEN A/S, Fakse, DK.

(540) sokół

(510), (511) **32** piwo.(111) **189941** (220) 2004 09 27 (210) 285872

(151) 2007 03 02 (441) 2005 01 10

(732) Maria Ziębińska i Stanisław Ziębiński „ICE MASTRY”

Spółka Jawna, Czaniec, PL.

(540)

Kolor znaku: brązowy i odcienie, ciemnobrązowy, żółty i odcienie
(531) 25.1.15, 27.5.1, 29.1.13(510), (511) **30** lody, lody spożywcze, lody spożywcze w proszku, sorbety jako lody, torty lodowe, rolady lodowe, jogurt mrożony, ciasta mrożone, ciasta i wyroby cukiernicze, słodczyce, środki wiążące do lodów spożywczych.(111) **189942** (220) 2004 09 26 (210) 285890

(151) 2007 03 02 (441) 2004 12 27

(732) PAOLA Spółka Akcyjna, Bielany Wrocławskie, PL.

(540) HERBACIANY RAJ

(510), (511) **30** herbaty owocowe i ziołowe.(111) **189943** (220) 2004 10 05 (210) 286183

(151) 2007 02 19 (441) 2005 01 10

(732) Romualda Żychowska, Jerzy Żychowski, Gdynia, PL.

(540)



Kolor znaku: czerwony

(531) 26.2.1, 27.5.1, 29.1.1

(510), (511) **35** doradztwo w zakresie prowadzenia działalności gospodarczej i zarządzania, **41** usługi organizacji imprez rozrywkowych, **43** gastronomia i hotelarstwo w tym: usługi barowe, bary szybkiej obsługi (snack-bary), domy turystyczne, hotele, eksploatacja terenów kempingowych, kafeterie, motele, restauracje, przygotowywanie dań (żywność-napoje) na zamówienie oraz ich dostawa, kempingi.

(111) **189944** (220) 2004 10 07 (210) 286246
 (151) 2007 03 13 (441) 2005 01 10
 (732) RAJ SPÓŁKA JAWNA, Jacek Ciećwierz, Rafał Durowicz, Warszawa, PL.
 (540)



Kolor znaku: pomarańczowy, czarny

(531) 21.3.25, 27.5.1, 29.1.12

(510), (511) **25** odzież, obuwie, **35** pośrednictwo handlowe w zakresie odzieży i obuwia.

(111) **189945** (220) 2004 10 13 (210) 286486
 (151) 2007 03 07 (441) 2005 01 24
 (732) KAMIS-PRZYPRAWY S.A., Stefanowo, PL.
 (540)



Kolor znaku: czerwony

(531) 19.7.1, 29.1.1

(510), (511) **29** preparaty, koncentraty, składniki do wytwarzania bulionów i zup, przeciery, w tym przeciery pomidorowe, konserwy warzywne, pikle, **30** przyprawy, zagęszczacze stosowane przy gotowaniu produktów spożywczych musztardy, musztardy z warzywami, majonezy, majonezy smakowe, keczupy, chrzany, sosy przyprawowe, sosy sproszkowane, sosy smakowe, sosy pomidorowe, sosy smakowe z warzywami, sosy do sałatek, dressingi, dipy, winegrety.

(111) **189946** (220) 2004 10 16 (210) 286641
 (151) 2007 03 06 (441) 2005 01 24
 (732) „GRUPA ŻELAZNY” s.c. Rafał Gruszka, Marcin Skorupa, Tomasz Słomiański, Dariusz Zagózda, Kostrzyn nad Odrą, PL.
 (540)



Kolor znaku: czerwony, czarny, biały

(531) 2.1.15, 26.4.2, 27.5.1, 29.1.13

(510), (511) **02** farby, pokosty, lakiery, środki zapobiegające korozji i zabezpieczające drewno, barwniki, zaprawy farbiarskie, żywice naturalne, folie metalowe i formy proszkowe dla malarzy, dekoratorów, drukarzy i artystów, **35** usługi w zakresie sprzedaży hurtowej i detalicznej części i akcesoriów do pojazdów samochodowych, zboża, nasion, pasz dla zwierząt, kwiatów, roślin, nawozów, odzieży, obuwia, wyrobów włókienniczych, wyrobów skórzaných, elektrycznego

sprzętu gospodarstwa domowego, artykułów radiowo-telewizyjnych, wyrobów metalowych, porcelanowych, ceramicznych, szklanych do użytku domowego, tapet, środków czyszczących, artykułów toaletowych, perfum, kosmetyków, wyrobów farmaceutycznych, medycznych, ortopedycznych, artykułów użytku domowego i osobistego, mebli, sprzętu oświetleniowego, instrumentów muzycznych, drobnych wyrobów metalowych, farb, szkła, książek, gazet, artykułów piśmiennych, komputerów, sprzętu telekomunikacyjnego, optycznego, fotograficznego, precyzyjnego, zegarów, zegarków, biżuterii, artykułów sportowych, gier, zabawek, paliw stałych, ciekłych, gazowych oraz produktów pochodnych, metali, rud metali, maszyn i urządzeń biurowych, wyposażenia biurowego, mebli biurowych, części elektronicznych, maszyn i urządzeń dla przemysłu, handlu i nawigacji, maszyn, urządzeń i narzędzi rolniczych, ciągników rolniczych, materiałów budowlanych, wyposażenia sanitarnego, sprzętu i dodatkowego wyposażenia hydraulicznego i grzejnego, wyrobów chemicznych, chemikaliów przemysłowych, półproduktów, drewna, odpadów, złomu, obrabiarek, maszyn wykorzystywanych w górnictwie, budownictwie, inżynierii lądowej i wodnej, statków, samolotów, towarów różnego rodzaju, artykułów nieżywnościowych w wyspecjalizowanych sklepach, doradztwo w zakresie prowadzenia działalności gospodarczej i zarządzania, zarządzanie i kierowanie w zakresie prowadzenia działalności gospodarczej, działalność związana z rekrutacją i udostępnianiem pracowników, organizowanie wystaw i targów w celach handlowych lub reklamowych, badanie rynku i opinii publicznej, działalność rachunkowo-księgową, usługi sekretarskie, **37** malowanie, szklenie, stawianie rusztowań, roboty związane z fundamentowaniem, roboty budowlane w zakresie wznoszenia konstrukcji stalowych, roboty budowlane murarskie, specjalistyczne roboty budowlane, wykonywanie instalacji elektrycznych budynków i budowli, wykonywanie innych instalacji elektrycznych, roboty budowlane izolacyjne, montaż i naprawy instalacji centralnego ogrzewania i wentylacyjnych, wykonywanie instalacji wodno-kanalizacyjnych, wykonywanie instalacji gazowych, wykonywanie innych instalacji budowlanych, budowa i konserwacja rurociągów, tynkowanie, zakładanie stolarki budowlanej, posadzkarstwo, tapingowanie i oblicowywanie ścian, sztukatorstwo, nadzór budowlany, uszczelnianie budynków, usługi dekarские, usługi hydrauliczne.

(111) **189947** (220) 2004 11 02 (210) 287252
 (151) 2007 03 12 (441) 2005 02 07
 (732) GlaxoSmithKline Pharmaceuticals S.A., Poznań, PL.
 (540) Venlatin
 (510), (511) **05** leki, produkty farmaceutyczne.

(111) **189948** (220) 2004 11 18 (210) 287838
 (151) 2007 04 13 (441) 2005 02 21
 (732) Jarosław Urzyncik, Koszęcin, PL.
 (540)



Kolor znaku: biały, czerwony, zielony

(531) 1.15.5, 26.4.2, 27.5.1, 28.7.0, 29.1.13

(510), (511) **11** grzejniki, kotły centralnego ogrzewania, pojemniki metalowe, zbiorniki metalowe, kotły grzewcze, urządzenia grzewcze jak nagrzewnice i promienniki ciepła, podgrzewacze wody, wymienniki ciepła, palniki gazowe, **35** prowadzenie sklepu/hurtowni z artykułami metalowymi, sprzętem hydraulicznym i grzejnym, dodatkowym wyposażeniem hydraulicznym i grzejnym, drobnymi wyrobami metalowymi, elektrycznym sprzętem gospodarstwa domowego, artykułami radiowymi, instrumentami muzycznymi, farbami, **37** instalacje centralnego ogrzewania, instalacje wentylacyjne, instalacje elektryczne budynków i budowli, serwis, montaż, remonty i instalacja urządzeń grzewczych.

(111) **189949** (220) 2004 11 18 (210) 287839
 (151) 2007 03 07 (441) 2005 02 21
 (732) GlaxoSmithKline Pharmaceuticals Spółka Akcyjna, Poznań, PL.
 (540) Venlapoz
 (510), (511) **05** leki, produkty farmaceutyczne.

(111) **189950** (220) 2004 11 19 (210) 287881
 (151) 2007 03 06 (441) 2005 02 21
 (732) „GOLDENEGG” Spółka z ograniczoną odpowiedzialnością,
 Warszawa, PL.
 (540)



Kolor znaku: biały, żółty, niebieski

(531) 27.5.1, 29.1.12
 (510), (511) **35** promocja usług finansowych, ubezpieczeniowych, doradczych i szkoleniowych w zakresie planowania finansowego, **36** usługi doradztwa, informacji i pośrednictwa w zakresie: finansów, ubezpieczeń, kredytów, lokat, poręczeń, gwarancji, operacji giełdowych, inwestycji kapitałowych, zawierania transakcji, lokowania kapitału, transferu kapitału, tworzenia i zarządzania funduszami powierniczymi, inwestycyjnymi, emerytalnymi, planowania finansowego, leasingu, sponsoringu finansowego, obrotu wierzytelnościami, usługi w zakresie: zarządzania finansami, kredytowania, udzielania pożyczek, tworzenia i zarządzania funduszami inwestycyjnymi, powierniczymi, analiz, opracowań finansowych, usługi: powiernicze, brokerskie, maklerów giełdowych, wyceny majątku ruchomego i nieruchomości, finansowe związane z przygotowaniem przedsięwzięcia do wejścia na rynek, dystrybucji jednostek funduszy powierniczych, inwestycyjnych, finansowe usługi gwarancyjne, usługi subemisyjne, wszystkie w/w usługi nie zawarte w innych klasach, **41** organizowanie i prowadzenie konferencji, sympozjów, zjazdów, szkoleń, seminariów w zakresie finansów, ubezpieczeń, obrotu papierami wartościowymi, doradztwa i planowania finansowego.

(111) **189951** (220) 2001 08 09 (210) 239513
 (151) 2007 01 30
 (732) HH POLAND S.A, Gliwice, PL.
 (540)



Kolor znaku: czerwony i odcienie, biały, niebieski i odcienie, żółty, czarny

(531) 2.9, 5.5, 9.1, 27.5, 29.1
 (510), (511) **28** lalki.

(111) **189952** (220) 2003 03 11 (210) 262118
 (151) 2007 03 02 (441) 2003 09 22
 (732) Marius Olech, Gdańsk, PL.
 (540)

Danziger Gold

(531) 28.17.0
 (510), (511) **14** ozdoby z bursztynu, **29** ryby i owoce morza oraz wyroby na ich bazie, mięso i wędliny oraz wyroby na ich bazie, konserwy, oleje i tłuszcze jadalne, margaryny, owoce i warzywa przetrzebione na wszelkie sposoby oraz wyroby na ich bazie, wyroby mleczarskie, sery, **30** wyroby cukiernicze, słodczyce, lody, kawa, herbata, kakao, czekolada, majonez, musztarda, przyprawy, miód i wyroby na bazie miodu, pozostała żywność nie wymieniona w innych klasach, **32** napoje bezalkoholowe, piwo.

(111) **189953** (220) 2003 07 22 (210) 267709
 (151) 2007 03 02 (441) 2004 01 26
 (732) LECHAR Spółka z o.o., Warszawa, PL.

(540)



Kolor znaku: niebieski

(531) 27.5.1, 29.1.4
 (510), (511) **06** zawory kulowe, zawory zwrotne, kłapy zwrotne, zawory zwrotne kulowe, przepustnice - jako zawory metalowe, zawory antyskażeniowe, izolatory metalowe przepływów zwrotnych, zawory regulacyjne, zasuwy, zasuwy nożowe, zawory inne niż części maszyn metalowe, złączki gwintowane, **07** przekładnie napędowe do armatury, napędy do armatury, **11** filtry, **17** kompensatory wydłużeń instalacji służące do zapobiegania pęknięć instalacji powstałych w wyniku ich termicznego wydłużenia, tłumiki drgań instalacji nie do silników .

(111) **189954** (220) 2003 09 22 (210) 270255
 (151) 2007 04 10 (441) 2004 04 05
 (732) Telekomunikacja Polska S.A., Warszawa, PL.
 (540) TELEFON DO MAMY

(510), (511) **06** metalowe kabiny telefoniczne, **09** urządzenia i przyrządy naukowe, żeglarskie, geodezyjne, elektryczne, elektroniczne, fotograficzne, kinematograficzne, optyczne, wagowe, pomiarowe, sygnalizacyjne, kontrolne, do ratowania życia, do celów dydaktycznych, systemy zabezpieczające i monitorujące, telefony, telefony analogowe, cyfrowe i komórkowe, urządzenia przywoławcze, automatyczne sekretarki, dalekopisy, przewody telefoniczne, urządzenia faksujące, fotokopiarki, aparatura do przetwarzania informacji, światłowodowy, karty magnetyczne kodowane, karty chipowe, karty telefoniczne, zestawy telefoniczne nie abonamentowe, urządzenia do komunikacji wewnętrznej, książki telefoniczne w postaci elektronicznej, centrale telefoniczne, maszty radiotelegraficzne, modemy, nadajniki telekomunikacyjne, telekomunikacyjne zespoły nadawcze, urządzenia do przetwarzania informacji, przenośna aparatura komunikacyjna, aparatura radiotelegraficzna, maszty do łączności radiowej, odbiorniki radiowe, słuchawki telefoniczne, maszty antenowe do telefonii bezprzewodowej, telegrafy, videofony, urządzenia do nagrywania, transmisji lub reprodukcji dźwięku lub obrazu, magnetyczne nośniki danych, płyty (dyski) z nagraniami, automaty sprzedające i mechanizmy do urządzeń uruchamianych przez wrzucenie monety, kasy sklepowe, maszyny liczące, sprzęt przetwarzający dane oraz sprzęt komputerowy, **10** aparaty i instrumenty chirurgiczne, medyczne, stomatologiczne i weterynaryjne, protezy kończyn, oczu i zębów, artykuły ortopedyczne, materiały do zszywania stosowane w chirurgii, **16** papier, tektura i wyroby z tych materiałów, nie ujęte w innych klasach, druki, publikacje drukowane, książki, książki telefoniczne, broszury, notesy, skoroszyty, zeszyty, instrukcje obsługi, podręczniki, fotografie i materiały fotograficzne, materiały piśmiennicze i biurowe, materiały szkoleniowe i instruktażowe, **19** niemetalowe kabiny telefoniczne, **25** odzież, obuwie, nakrycia głowy, **28** gry, zabawki, maskotki, ozdoby choinkowe, artykuły sportowe i gimnastyczne, **35** usługi w zakresie sprzedaży detalicznej towarów wymienionych w wyżej wymienionych klasach, również drogą elektroniczną, usługi w zakresie udzielania informacji o danych teleadresowych na nośnikach papierowych, magnetycznych, cyfrowych i drogą online, usługi w zakresie przyjmowania zamówień na usługi telekomunikacyjne i informatyczne, jak również pośrednictwo w zawieraniu umów na te usługi, usługi w zakresie telefonicznej, bezpośredniej i internetowej obsługi klienta oraz przyjmowania reklamacji, usługi w zakresie udostępniania powierzchni reklamowej na kartach i książkach telefonicznych, usługi reklamowe i marketingowe, również drogą online, usługi pośrednictwa w sprzedaży powierzchni reklamowej w Internecie, **36** usługi w zakresie sponsorowania finansowego, usługi w zakresie ubezpieczeń, usługi finansowe i w zakresie spraw monetarnych i związanych z nieruchomościami, **38** usługi telekomunikacyjne, usługi teleinformatyczne, usługi komunikacyjne świadczone poprzez Internet, usługi w zakresie poczty elektronicznej oraz przesyłania informacji tekstowej i obrazowej, usługi w zakresie zleceń przywoławczych, usługi w zakresie emisji radiowej i telewizyjnej, usługi w zakresie udzielania informacji o telekomunikacji, usługi w zakresie łączności poprzez terminale komputerowe, usługi w zakresie łączności poprzez sieć światłowodów, usługi w zakresie

łącności radiowej, telefonicznej i telegraficznej, usługi w zakresie nadawania telegramów, usługi w zakresie ogłoszeń elektronicznych, usługi w zakresie połączeń z Internetem za pośrednictwem telekomunikacji, usługi w zakresie udostępniania i leasingu czasu dostępu do Internetu osobom trzecim, usługi w zakresie udostępniania miejsc internetowych osobom trzecim i tworzenia elektronicznych skrzynek pocztowych dla osób trzecich, usługi w zakresie udostępniania książek telefonicznych online, usługi w zakresie kolekcjonowania i udostępniania informacji i wiadomości prasowych, usługi w zakresie przekazu satelitarnego, usługi telefoniczne, usługi w zakresie przeprowadzania telekonferencji, usługi telexowe, usługi w zakresie wypożyczania sprzętu telekomunikacyjnego, usługi w zakresie telefonicznej obsługi klienta, **41** usługi rozrywkowe i edukacyjne, usługi w zakresie organizowania i przeprowadzania konkursów, wystaw i konferencji oraz szkoleń związanych z telekomunikacją, usługi w zakresie publikacji periodyków i druków, także w formie elektronicznej, usługi w zakresie organizowania imprez rozrywkowych, kulturalnych i sportowych, usługi w zakresie publikacji i wydawnictw, **42** usługi w zakresie prowadzenia kafejek internetowych, **44** usługi medyczne.

(111) **189955** (220) 2003 09 22 (210) 270256
 (151) 2007 04 10 (441) 2004 04 05
 (732) Telekomunikacja Polska S.A., Warszawa, PL.
 (540)



Kolor znaku: piaskowy, zielony, ciemnozielony, niebieski, pomarańczowy, żółty, różowy, ciemnoróżowy, jasnoróżowy, granatowy, czerwony

(531) 2.9.1, 26.4.8, 27.5.1, 29.1.15

(510), (511) **06** metalowe kabiny telefoniczne, **09** urządzenia i przyrządy naukowe, żeglarskie, geodezyjne, elektryczne, elektroniczne, fotograficzne, kinematograficzne, optyczne, wagowe, pomiarowe, sygnalizacyjne, kontrolne, do ratowania życia, do celów dydaktycznych; systemy zabezpieczające i monitorujące; telefony, telefony analogowe, cyfrowe i komórkowe, urządzenia przywoławcze; automatyczne sekretarki, dalekopisy, przewody telefoniczne, urządzenia faksujące, fotokopiarki, aparatura do przetwarzania informacji, światłowody, karty magnetyczne kodowane, karty chipowe, karty telefoniczne, zestawy telefoniczne nie abonamentowe, urządzenia do komunikacji wewnętrznej, książki telefoniczne w postaci elektronicznej, centrale telefoniczne, maszty radiotelegraficzne, modemy, nadajniki telekomunikacyjne, telekomunikacyjne zespoły nadawcze, urządzenia do przetwarzania informacji, przenośna aparatura komunikacyjna, aparatura radiotelegraficzna, maszty do łączności radiowej, odbiorniki radiowe, słuchawki telefoniczne, maszty antenowe do telefonii bezprzewodowej, telegrafy, videofony, urządzenia do nagrywania, transmisji lub reprodukcji dźwięku lub obrazu; magnetyczne nośniki danych, płyty (dyski) z nagraniami; automaty sprzedające i mechanizmy do urządzeń uruchamianych przez wrzucenie monety; kasy sklepowe, maszyny liczące, sprzęt przetwarzający dane oraz sprzęt komputerowy, **10** aparaty i instrumenty chirurgiczne, medyczne, stomatologiczne i weterynaryjne, protezy kończyn, oczu i zębów; artykuły ortopedyczne; materiały do zszywania stosowane w chirurgii, **16** Papier, tektura i wyroby z tych materiałów, nie ujęte w innych klasach; druki; publikacje drukowane, książki, książki telefoniczne, broszury, notesy, skoroszyty, zeszyty, instrukcje obsługi, podręczniki, fotografie i materiały fotograficzne; materiały piśmiennicze i biurowe; materiały szkoleniowe i instruktażowe, **19** Nie-metalowe kabiny telefoniczne, **25** odzież, obuwie, nakrycia głowy, **28** gry, zabawki, maskotki, ozdoby choinkowe, artykuły sportowe i gimnastyczne, **35** usługi w zakresie sprzedaży detalicznej towarów wymienionych w wyżej wymienionych klasach, również drogą elektroniczną, usługi w zakresie udzielania informacji o danych teleadresowych na nośnikach papierowych, magnetycznych, cyfrowych i drogą online, usługi w zakresie przyjmowania zamówień na usługi telekomunikacyjne i informatyczne, jak również pośrednictwo w za-

wieraniu umów na te usługi; usługi w zakresie telefonicznej, bezpośredniej i internetowej obsługi klienta oraz przyjmowania reklamacji, usługi w zakresie udostępniania powierzchni reklamowej na kartach i książkach telefonicznych, usługi reklamowe i marketingowe, również drogą online, usługi pośrednictwa w sprzedaży powierzchni reklamowej w Internecie, **36** usługi w zakresie sponsorowania finansowego, usługi w zakresie ubezpieczeń, usługi finansowe i w zakresie spraw monetarnych i związanych z nieruchomościami, **38** usługi telekomunikacyjne, usługi teleinformatyczne, usługi komunikacyjne świadczone poprzez Internet, usługi w zakresie poczty elektronicznej oraz przesyłania informacji tekstowej i obrazowej, usługi w zakresie zleceń przywoławczych, usługi w zakresie emisji radiowej i telewizyjnej, usługi w zakresie udzielania informacji o telekomunikacji, usługi w zakresie łączności poprzez terminale komputerowe, usługi w zakresie łączności poprzez sieć światłowodów, usługi w zakresie łączności radiowej, telefonicznej i telegraficznej, usługi w zakresie nadawania telegramów, usługi w zakresie ogłoszeń elektronicznych, usługi w zakresie połączeń z Internetem za pośrednictwem telekomunikacji, usługi w zakresie udostępniania i leasingu czasu dostępu do Internetu osobom trzecim, usługi w zakresie udostępniania miejsc internetowych osobom trzecim i tworzenia elektronicznych skrzynek pocztowych dla osób trzecich, usługi w zakresie udostępniania książek telefonicznych online, usługi w zakresie kolekcjonowania i udostępniania informacji i wiadomości prasowych, usługi w zakresie przekazu satelitarnego, usługi telefoniczne, usługi w zakresie przeprowadzania telekonferencji, usługi telexowe, usługi w zakresie wypożyczania sprzętu telekomunikacyjnego, usługi w zakresie telefonicznej obsługi klienta, **41** usługi rozrywkowe i edukacyjne, usługi w zakresie organizowania i przeprowadzania konkursów, wystaw i konferencji oraz szkoleń związanych z telekomunikacją, usługi w zakresie publikacji periodyków i druków, także w formie elektronicznej, usługi w zakresie organizowania imprez rozrywkowych, kulturalnych i sportowych, usługi w zakresie publikacji i wydawnictw, **42** usługi w zakresie prowadzenia kafejek internetowych, **44** usługi medyczne.

(111) **189956** (220) 2004 03 12 (210) 277654
 (151) 2007 05 10 (441) 2004 06 14
 (732) „FONKO POLSKA” Spółka z ograniczoną odpowiedzialnością, Warszawa, PL.
 (540)

FONKO

Kolor znaku: zielony

(531) 27.5.1, 29.1.3

(510), (511) **07** generatory prądu, **33** wina, **37** instalacja i naprawa urządzeń klimatyzacyjnych.

(111) **189957** (220) 2004 03 18 (210) 277952
 (151) 2007 05 10 (441) 2004 06 28
 (732) „INTER GLOBUS” Sp. z o.o., Warszawa, PL.
 (540)



Kolor znaku: czarny, biały, czerwony

(531) 1.5.1, 27.5.1, 27.7.1, 29.1.13

(510), (511) **01** kleje inne niż do celów przemysłowych, nie ujęte w innych klasach, **16** kleje do użytku domowego.

(111) **189958** (220) 2004 03 18 (210) 277954
 (151) 2007 05 10 (441) 2004 06 28
 (732) „INTER GLOBUS” Sp. z o.o., Warszawa, PL.

(540)



Kolor znaku: różowy, szary, biały, czarny

(531) 26.13.25, 27.5.1, 29.1.14

(510), (511) **01** kleje inne niż do celów przemysłowych, nie ujęte w innych klasach, **16** kleje do użytku domowego.

(111) **189959** (220) 2004 04 13 (210) 279234
 (151) 2007 03 09 (441) 2004 07 26
 (732) Ewelina Gwóźdź-Sage, Bielsko-Biała, PL.
 (540)



Kolor znaku: niebieski, zielony, biały, czerwony, żółty

(531) 2.9.1, 3.7.9, 18.3.21, 27.5.1, 29.1.1, 29.1.2, 29.1.3, 29.1.4

(510), (511) **16** wyroby papiernicze, materiały piśmienne i artykuły biurowe zawarte w tej klasie, papier listowy, bloki do pisania, chorągiewki papierowe, fotografie, reprodukcje, kalendarze, kartki pocztowe, książki, zakładki do książek, obrazy, mapy, pióra, długopisy, ołówki, naklejki, notatniki, pieczęcie, stemple do pieczętowania, piórniki, podstawki do piwa, plakaty, prospekty, torby papierowe, proporczyki, **21** wyroby szklane, porcelanowe, ceramiczne, kieliszki, szklanki, wazon, kubki, kufle, naczynia ozdobne, naczynia stołowe, otwieracze do butelek, skarbonki, statuetki z porcelany lub szkła, **25** odzież, T-shirty, bezrękawniki, kamizelki, kurtki, bluzy, koszule, bandany, chustki, nakrycia głowy, szaliki, pałta.

(111) **189960** (220) 2004 04 15 (210) 279315
 (151) 2007 03 07 (441) 2004 07 26
 (732) Zakłady Mięsne „MADEJ & WRÓBEL” Sp. z o.o., Zabrze, PL.
 (540)



Kolor znaku: ciemnoczerwony, żółty, ciemnożółty, biały, niebieski, jasnobrązowy

(531) 6.7.25, 20.5.1, 25.1.15, 27.5.1, 29.1.15

(510), (511) **29** mięso, drób, dziczyzna i ich przetwory, wyroby wędliniarskie, pasztety, konserwy mięsne, konserwy mięsno-warzywne, flaki, podroby, galarety mięsne, galarety mięsno-warzywne, pasty jadalne na bazie mięsa, oleje i tłuszcze jadalne.

(111) **189961** (220) 2004 07 23 (210) 283593
 (151) 2007 03 02 (441) 2004 11 02
 (732) „DARK VIEW” Marek Juza, Kraków, PL.
 (540) DARK VIEW

(510), (511) **25** odzież damska, męska i dziecięca, bielizna, halki, gorsety, bandany, bluzki, swetry, garnitury, kurtki, marynarki, pałta, peleryny, piżamy, płaszcze, pończochy, skarpetki, rajstopy, rękawiczki, spodnie, spódnice, sukienki, szlafroki, t-shirty, podkoszulki, odzież sportowa, getry, kostiumy kąpielowe, kąpielówki, futra, kamizel-

ki, kombinezony, odzież wodoodporna, odzież ze skóry i z imitacji skóry, szale, szaliki, szelki, woalki, nakrycia głowy, czapki, daszki do czapek, kapelusze, czepki kąpielowe, obuwie damskie, męskie i dziecięce, obuwie sportowe, buty narciarskie, drewniaki, pantofle, obuwie plażowe, pieluski dla dzieci z materiałów tekstylnych, chusty, **26** zamki błyskawiczne, guziki, zatrzaski, błyskotki do ubrań, ozdoby koronkowe, broszki, sztuczne brody, wąsy i włosy, fiszbinowy do gorsetów, dekoracja artykułów tekstylnych, artykuły pasmante-ryjne, emblematy ozdobne, falbanki, koronki, fiszbin, frędzle, taśmy, haftki, haczyki, igły, ozdoby do odzieży i do nakryć głowy, ozdoby do obuwia, klamry, kokardy, kołnierzyki, sztuczne kwiaty, lamówki, monogramy do znakowania, naramienniki, nici, napastrki, sznurowadła, zapięcia, sprzączki, ozdoby do obuwia nie z kamieni szlachetnych, opaski, ozdoby do włosów, peruki, treski, pompony, spinki do włosów, szelki, szelki do prowadzenia dzieci, sznurowadła, szpilki, **40** usługi poligraficzne, farbiarstwo, barwienie tekstyliów, tkanin, skór, futer, barwienie szkła poprzez obróbkę powierzchni, obróbka tkanin, wykonywanie nadruków na tkaninach, **42** usługi graficzne wykonywane przez artystów, wykonywanie projektów graficznych, projektów stron internetowych, projektowanie odzieży i artykułów przemysłowych.

(111) **189962** (220) 2004 08 20 (210) 284564
 (151) 2007 03 22 (441) 2004 11 29
 (732) INDYKPOL Spółka Akcyjna, Olsztyn, PL.
 (540) INDYKPOL

(510), (511) **29** mięso drobiowe, mięso konserwowane, podroby drobiowe, drób wędzony i pieczony, poledwice, szynki, kielbasy, parówki, mielonki, wędliny podrobowe, pieczenie, wyroby garmażeryjne, pasztety, **31** świeże owoce i warzywa, pasze dla drobiu i zwierząt, **35** usługi w zakresie handlu detalicznego i hurtowego żywnością, usługi w zakresie handlu detalicznego wyrobami włókienniczymi, usługi w zakresie handlu hurtowego płodami rolnymi i żywymi zwierzętami, usługi w zakresie zarządzania holdingami, usługi w zakresie badania rynku i opinii publicznej, rachunkowość, prowadzenie ksiąg i analizy kosztów, doradztwo w zakresie organizowania i kierowania działalnością gospodarczą, doradztwo handlowe, doradztwo w zakresie prowadzenia działalności gospodarczej, doradztwo w zakresie zarządzania kadrowego, skomputeryzowane zarządzanie plikami bazy danych, reklamy radiowe i telewizyjne, informacja o działalności gospodarczej, **39** usługi w zakresie poboru i dystrybucji wody, ciepła (pary wodnej i gorącej wody), usługi w zakresie transportu lądowego i przewożenia ładunków, magazynowania, składowania i przechowywania towarów, usługi w zakresie wynajmu środków transportowych, pomoc drogowa holowanie, **40** ubój zwierząt, wędzenie żywności, usługi w zakresie uzdatniania wody, oczyszczania i odprowadzania ścieków, wywozu śmieci, utylizacja odpadów i surowców wtórnych, **42** prowadzenie prac badawczo-rozwojowych w dziedzinie nauk przyrodniczych i technicznych, **43** usługi w zakresie prowadzenia barów szybkiej obsługi, stołówek, punktów gastronomicznych, zaopatrywanie w żywność catering, **44** usługi w zakresie ochrony zdrowia ludzkiego, pomoc medyczna, usługi w zakresie pielęgniarstwa, usługi w zakresie weterynarii, zabiegi pielęgnacyjne zwierząt, usługi rolnicze, ogrodnicze i warzywnicze, hodowla zwierząt.

(111) **189963** (220) 2004 08 23 (210) 284656
 (151) 2007 03 09 (441) 2004 11 29
 (732) Tomasz Osiński, Szczecin, PL.
 (540)



Kolor znaku: żółty, czerwony, czarny

(531) 27.5.1, 29.1.13

(510), (511) **35** usługi prowadzenia sklepu/hurtowni z meblami, lampami, artykułami dekoracyjnymi, **36** pośrednictwo finansowe, usługi agencji pośrednictwa w handlu nieruchomościami.

(111) **189964** (220) 2004 08 25 (210) 284687
 (151) 2007 03 14 (441) 2004 11 29

(732) PHU BOWI Eugeniusz Borówka, Gdańsk, PL.
(540)



Kolor znaku: czerwony, biały, czarny

(531) 27.5.1, 29.1.13

(510), (511) **09** namierniki akustyczne, płyty akustyczne, przewody akustyczne, sygnalizatory akustyczne, akustyczne urządzenia do czyszczenia płyt, złącza, sprzęgacze akustyczne, alarmy, alarmy antywłamaniowe, alarmy dźwiękowe, anteny, cewki dławikowe (impedancje), cewki elektromagnetyczne, cewki elektryczne, karkasy na cewki elektryczne, cewki indukcyjne (wzbudnik, elektryczność), magnetyczne nośniki danych, druty, przewody elektryczne, nici identyfikacyjne do drutów (przewodów) elektrycznych, osłony do identyfikacji drutów (przewodów) elektrycznych, złącza do drutów (przewodów) elektrycznych, druty (przewody) telefoniczne, druty (przewody) telegraficzne, dyski (magnetyczne), dyski kompaktowe (audio-wideo), dyski kompaktowe (nośniki danych), dyski optyczne, dyskietki, cewki elektromagnetyczne, przekaźniki elektryczne, przewody elektryczne, złącza elektryczne, złącza do przewodów elektrycznych, głośniki, szafki na głośniki, tuby na głośniki tubowe, instalacje elektryczne, instalacje elektryczne (materiały na przewody) [druty, kable], instalacje elektryczne do zdalnego sterowania procesami przemysłowymi, kable elektryczne, powłoki na kable elektryczne, tuleje złączowe do kabli elektrycznych, kable koncentryczne (współosiowe), kable optyczne (światłowody), kable rozruchowe do silników, automatyczne urządzenia do kierowania pojazdami, kondensatory elektryczne, lampy wyładowcze elektryczne (rurowe -) inne niż do oświetlenia, lasery nie do celów medycznych, magnesy, magnesy (cewki elektromagnetyczne), magnesy dekoracyjne, druty magnetyczne, maszty radiotelegraficzne, miedź (druz izolowany), przyrządy do miernictwa, mikrofony, mikrometry, mikrometry warsztatowe, odbiorniki audio- i wideo, odbiorniki radiowe, omomierze (omometry), urządzenie nawigacyjne dla pojazdów (komputery pokładowe), przyrządy pomiarowe, urządzenia pomiarowe, aparatura do pomiarów precyzyjnych, lampy elektronowe próżniowe, przekaźniki sygnałów elektronicznych, przewody akustyczne, radia samochodowe, odbiorniki radiowe, rury akustyczne, radia samochodowe, słuchawki, sygnały elektroniczne(przekaźniki), syreny, syreny elektryczne (brzęczki), elektroniczne wskaźniki emitujące światło, światłowody (kable), włókna przewodzące promienie świetlne (światłowody, włókna optyczne), wzmacniacze, urządzenia do wzmacniania dźwięku, urządzenia do zdalnego sterowania, **11** lampy luminescencyjne rurowe do oświetlania, lampy ultrafioletowe do celów innych niż lecznicze, lampy wyładowcze elektryczne (rurowe) do oświetlania, lampy luminescencyjne oświetleniowe, lampy na promienie ultrafioletowe inne niż do celów leczniczych, **17** taśmy izolacyjne, taśmy przylepne nie do papeterii, użytku medycznego czy domowego, tkaniny izolacyjne.

(111) **189965** (220) 2004 09 20 (210) 285613
(151) 2007 03 09 (441) 2004 12 27

(732) Centrum Rozwiązań Menedżerskich S.A., Warszawa, PL.
(540)



(531) 6.7.4, 27.5.1

(510), (511) **09** programy komputerowe, komputery, urządzenia do przetwarzania danych, wydawnictwa i publikacje elektroniczne, urządzenia i przyrządy do celów dydaktycznych, **16** wydawnictwa i publikacje drukowane, broszury, ulotki, białeetyny, książki, podręczniki, poradniki, sprawozdania, raporty, opinie, materiały szkoleniowe i instruktażowe z wyjątkiem aparatów, **35** doradztwo specjalistyczne w zakresie organizowania, prowadzenia i zarządzania działalnością gospodarczą, doradztwo specjalistyczne w sprawach działalności

gospodarczej, sporządzanie ekspertyz w zakresie działalności gospodarczej, pomoc w prowadzeniu działalności gospodarczej, pomoc przy zarządzaniu przedsiębiorstwami przemysłowymi i handlowymi, pozyskiwanie informacji o działalności gospodarczej, dobór personelu za pomocą metod psychotechnicznych, doradztwo w sprawach zarządzania personelem, rekrutacja personelu, pozyskiwanie danych komputerowych do baz danych, systematyzacja i sortowanie danych w komputerowych bazach danych, zarządzanie zbiorami informacyjnymi, świadczenie wyżej wymienionych usług za pośrednictwem Internetu, **41** usługi wydawnicze, publikacja elektroniczna on-line, publikowanie książek, wypożyczanie książek, publikowanie tekstów innych niż teksty reklamowe, edukacja, porady w zakresie edukacji i kształcenia, informacja o edukacji, organizowanie kursów korespondencyjnych, nauczanie korespondencyjne, organizowanie, prowadzenie i obsługa konferencji, seminariów, zjazdów, sympozjów, przyjęć, kursów i szkoleń, organizowanie konkursów edukacyjnych lub rozrywkowych, sprawdziany pedagogiczne, **42** usługi gromadzenia, przechowywania, przetwarzania i udostępniania danych, analizy systemów komputerowych, przetwarzanie danych, odzyskiwanie danych komputerowych, wprowadzanie i konwersja danych, projektowanie, opracowywanie, instalacja, aktualizacja, powielanie, obsługa, konserwacja i udostępnianie baz danych, projektowanie, opracowywanie, instalacja, aktualizacja, obsługa, powielanie, konserwacja, wypożyczanie i licencjonowanie oprogramowania komputerowego, dostarczanie oprogramowania komputerowego, administrowanie komputerowymi stronami sieciowymi, tworzenie i utrzymywanie stron internetowych, projektowanie i analizy systemów komputerowych, doradztwo w zakresie sprzętu i oprogramowania komputerowego, licencjonowanie własności intelektualnej, wypożyczanie komputerów, reprodukcja zapisanych nośników informacji, prace badawczo-rozwojowe na rzecz osób trzecich, prace badawczo-rozwojowe w zakresie nauk przyrodniczych, analizy chemiczne, badania biologiczne, chemiczne, techniczne, prace badawczo-rozwojowe w zakresie nowych metod nauczania i środków dydaktycznych, prace badawczo-rozwojowe w dziedzinie nauk społecznych i humanistycznych, usługi architektoniczne, projektowanie budynków, dekoracja wnętrz, usługi inżynierskie w zakresie ocen, opinii, badań oraz sporządzania raportów na polu naukowym, technologicznym i zarządczym, sporządzanie ekspertyz inżynierskich, opracowywanie projektów technicznych, doradztwo techniczne, doradztwo budowlane, świadczenie wyżej wymienionych usług za pośrednictwem Internetu.

(111) **189966** (220) 2004 10 19 (210) 286710

(151) 2007 03 28 (441) 2005 01 24

(732) ALTAX Sp. z o.o., Poznań, PL.

(540) APIKOR

(510), (511) **02** preparaty do ochrony drewna przed wilgocią.

(111) **189967** (220) 2004 11 15 (210) 287593

(151) 2007 03 26 (441) 2005 02 21

(732) „ZBROJA” INTERNATIONAL TRADE Andrzej Zbroja, Wrocław, PL.

(540) FUNKY BAG

(510), (511) **18** skóra i imitacje skóry, wyroby z tych materiałów nie ujęte w innych klasach, bagażniki i torby podróżne, torebki damskie, nesesery, teczki, portfele, plecaki, tornistry, pasy, walizki, portmonetki, parasolki.

(111) **189968** (220) 2004 11 22 (210) 287936

(151) 2007 04 05 (441) 2005 03 07

(732) F.P.H.U. PIEKARNIA Krzysztof Maciołek, Ropczyce, PL.

(540)



Kolor znaku: czerwony, biały, niebieski

(531) 26.4.2, 27.5.1, 29.1.13

(510), (511) **30** biszkopty, bułeczki słodkie, bułka tarta, bułki, chipsy, chleb, ciasta, ciasta mączne, ciasto na ciastka, ciasto w proszku, cukierki, galaretki owocowe, gofry, herbatniki, kanapki, krakersy, lody spożywcze, mięso w cieście, naleśniki, paszteciki, pizza, placki, słodycze, wyroby cukiernicze, żywność na bazie mąki.

(111) **189969** (220) 2004 11 26 (210) 288122
 (151) 2007 03 02 (441) 2005 03 07
 (732) ABX LOGISTICS Worldwide A Belgian Joint Stock Company, Bruksela, BE.
 (540) ABX

(510), (511) **35** usługi w zakresie: agencji importowo-eksportowych, informacji biznesowej, doradztwa biznesowego, reklamy, **36** usługi w zakresie ubezpieczeń i reasekuracji zwłaszcza w zakresie transportu, składowania, magazynowania oraz przechowywania towarów, zarządzania składowanymi towarami oraz zmiana miejsca towarów, paczkowania, opakowywania i pakowania towarów, tranzytu, wynajmu kontenerów składowych, wynajmu powierzchni składowej, usługi celne, **39** usługi w zakresie transportu drogowego, kolejowego, powietrznego, morskiego i rzeczno-terenowego, usługi w zakresie transportu towarów, zwłaszcza towarów niebezpiecznych niezależnie od rodzaju pojemnika, opakowania lub środków, włączając transport materiałów surowych, towarów przetworzonych, odpadów, dóbr konsumpcyjnych, wyrobów psujących się, pojazdów, wyrobów, sprzętu, inwentarza żywego, materiałów budowlanych, produktów przemysłowych, chemicznych i farmaceutycznych, usługi w zakresie transportu ekspresowego, usługi w zakresie transportu pocztowego, usługi w zakresie przechowywania, magazynowania i składowania towarów, usługi w zakresie zarządzania składowanymi towarami oraz zmiana miejsca towarów, usługi w zakresie paczkowania, opakowywania i pakowania towarów, usługi czarterowe, usługi w zakresie składowania towarów, poczty, pakunków, paczek i wyrobów pod zamknięciem celnym oraz usługi w zakresie dostarczania i dystrybucji towarów, usługi tranzytowe, usługi w zakresie informacji na temat transportu i przechowywania, usługi w zakresie brokerstwa transportowego, frachtowego i morskiego, usługi w zakresie wynajmu kontenerów do przechowywania towarów, usługi w zakresie wynajmu powierzchni składowej, **42** usługi w zakresie kontroli jakości towarów i wyrobów.

(111) **189970** (220) 2004 11 29 (210) 288198
 (151) 2007 04 11 (441) 2005 03 07
 (732) Zakłady Tytoniowe w Lublinie Spółka Akcyjna, Lublin, PL.
 (540) cygaleria

(510), (511) **35** świadczenie usług prowadzonych w sklepach i salonach sprzedaży, polegające na gromadzeniu, ekspozycji i sprzedaży oraz pozwalające nabywcom wygodnie oglądać i kupować różne towary, w tym: artykuły spożywcze, artykuły dla palących (wyroby i akcesoria tytoniowe), wody mineralne, kosmetyki, środki do czyszczenia i prania, wydawnictwa prasowe, materiały piśmienne, magnetyczne środki danych, płyty (dyski) z nagraniami, wyroby z metali szlachetnych lub pokrytych nimi, gry i zabawki oraz artykuły sportowe, usługi reklamy, marketingu i promocji, organizowanie wystaw w celach handlowych i reklamowych.

(111) **189971** (220) 2004 12 06 (210) 288519
 (151) 2007 04 05 (441) 2005 03 21
 (732) Przedsiębiorstwo „OPTIMUS” Spółka z o.o., Rybnik, PL.
 (540)



Kolor znaku: ciemnoniebieski, pomarańczowy
 (531) 26.11.1, 26.11.12, 27.5.1, 29.1.1, 29.1.4

(510), (511) **35** zgrupowanie na rzecz osób trzecich różnych towarów pozwalające nabywcy wygodnie je oglądać i kupować w hurtowni oraz w sklepie ze sprzętem komputerowym, akcesoriami komputerowymi, urządzeniami fiskalnymi, kosmetykami, **37** usługi w zakresie: kompletacji, instalowania, konserwacji oraz napraw komputerów, kas fiskalnych i urządzeń do przetwarzania informacji, **38** usługi

w zakresie: przesyłania informacji, łączności poprzez terminale komputerowe, poczty elektronicznej, połączeń ze światową siecią komputerową za pośrednictwem telekomunikacji.

(111) **189972** (220) 2004 12 23 (210) 289202
 (151) 2007 04 05 (441) 2005 04 04
 (732) Opolskie Przedsiębiorstwo Innowacyjno - Wdrożeniowe „OPIW” Spółka z o.o., Opole, PL.
 (540)



Kolor znaku: niebieski, czarny

(531) 4.5.3, 26.1.1, 27.5.1, 29.1.4, 29.1.8

(510), (511) **10** przyrządy do leczniczych ćwiczeń fizycznych, przyrządy do fizykoterapii, łóżka specjalne do celów leczniczych, stoły sterownicze, **18** rzemyki skórzane, **20** stoły do masażu suchego, **35** prowadzenie punktów sprzedaży dla osób trzecich urządzeń do fizykoterapii.

(111) **189973** (220) 2004 12 23 (210) 289275
 (151) 2007 04 13 (441) 2005 04 04
 (732) TVN Spółka Akcyjna, Warszawa, PL.
 (540) Garito

(510), (511) **03** środki myjące, czyszczące, piorące i wybielające, kosmetyki, wyroby perfumeryjne, środki do pielęgnacji włosów, środki do czyszczenia zębów, **09** urządzenia i przyrządy do nagrywania, transmisji i reprodukcji dźwięku, obrazu, programy telewizyjne, filmy, audycje radiowe utrwalone w formie zapisanej taśmy filmowej, taśmy video, taśmy magnetycznej, dysków optycznych w wersji przystosowanej do odtwarzania w komputerach multimedialnych, zapisane nośniki obrazu, dźwięku i informacji, automaty sprzedające i mechanizmy do urządzeń uruchamianych przez wrzucanie monety lub żetonu, maszyny liczące, sprzęt przetwarzający dane, komputery, gry komputerowe, **16** papier, karton i wyroby z tych materiałów nie ujęte w innych klasach, druki akcydensowe, kalendarze, foldery, prospekty, afisze, plakaty, fotografie, nalepki, publikacje drukowane, czasopisma, książki, broszury, materiały piśmienne, papeterie, torby do pakowania z papieru i tworzyw sztucznych, materiały szkoleniowe i instruktażowe z wyjątkiem aparatów, **25** odzież, odzież sportowa, obuwie, nakrycia głowy, **28** gry, zabawki i sprzęt sportowy ujęte w tej klasie, gry elektroniczne inne niż komputerowe, ozdoby choinkowe, karty do gry, **35** usługi w zakresie reklamy: organizacja i prowadzenie kampanii reklamowych, wynajem i sprzedaż miejsca i czasu na cele reklamowe w środkach masowego przekazu, usługi produkcji audycji i filmów reklamowych dla radia, telewizji, filmu, internetu, usługi w zakresie dystrybucji i doręczania prospektów i próbek reklamowych, organizacji pokazów i wystaw w celach reklamowych i handlowych, usługi badania opinii publicznej, badania rynku mediów i reklamy, usługi prowadzenia sklepu i hurtowni wielobranżowej w zakresie sprzedaży odzieży, obuwia, wyrobów papierniczych, kosmetyków, chemii gospodarczej, książek, czasopism, gazet, sprzętu gospodarstwa domowego, mebli, wyposażenia wnętrz, prowadzenie punktów sprzedaży hurtowej i detalicznej: odzieży, obuwia, wyrobów papierniczych, chemii gospodarczej, książek, czasopism, gazet, sprzętu gospodarstwa domowego, mebli, wyposażenia wnętrz za pośrednictwem Internetu, **38** usługi agencji informacyjnej: zbieranie i rozpowszechnianie informacji, usługi rozpowszechniania programów telewizyjnych, reportaży, filmów dokumentalnych i fabularnych, widowisk rozrywkowych i sportowych, usługi: emisji telewizyjnej i radiowej, obsługi przekazu dźwięku i obrazu, obsługi przekazu cyfrowego, organizowania systemów transmisyjnych dźwięku, obrazu i sygnału cyfrowego, rozpowszechnianie programów i informacji za pośrednictwem sieci informatycznych - internetu, sieci teleinformatycznych i przekazu satelitarnego, organizacja audycji z interaktywnym udziałem widzów, **41** usługi rozrywki i nauczania: organizacja rozrywkowych widowisk telewizyjnych, audycji radiowych, produkcja filmów dokumentalnych, reportaży, programów telewizyjnych, organizacji teleturniejów i konkursów, organizacji nauczania, nauczanie korespondencyjne zgodnie z zapotrzebowaniem uczestników, usługi wynajmowania studia nagraniowego, fil-

owego, organizacji i produkcji nagrań filmowych, dźwiękowych, usługi organizacji imprez artystycznych, estradowych, sportowych, rekreacyjnych, usługi obsługi technicznej i menedżerskiej produkcji telewizyjnej i filmowej, usługi wynajmu dekoracji, kostiumów i rekwizytów oraz pomieszczeń do celów rozrywkowych, sprzętu telewizyjnego, radiowego, filmowego, kinematograficznego, usługi wydawnicze: publikowanie książek i innych materiałów drukowanych, udostępnianie tych publikacji za pośrednictwem internetu, organizowanie konkursów piękności, zabaw, zawodów sportowych, prowadzenie parków rozrywki, **42** usługi administrowania prawami własności intelektualnej, udzielania licencji i pośrednictwa w obrocie prawami własności intelektualnej, opracowywanie i wdrażanie programów komputerowych, usługi dotyczące oprogramowania komputerowego zawarte w tej klasie, badania w dziedzinie usług medialnych - prace badawczo-wdrożeniowe dotyczące opracowywania i wdrażania nowych technologii w dziedzinie usług medialnych, prognozy pogody.

(111) **189974** (220) 2004 12 23 (210) 289276
(151) 2007 04 13 (441) 2005 04 04
(732) TVN Spółka Akcyjna, Warszawa, PL.

(540) Nerwy na wodzy

(510), (511) **03** środki myjące, czyszczące, piorące i wybielające, kosmetyki, wyroby perfumeryjne, środki do pielęgnacji włosów, środki do czyszczenia zębów, **09** urządzenia i przyrządy do nagrywania, transmisji i reprodukcji dźwięku, obrazu, programy telewizyjne, filmy, audycje radiowe utrwalone w formie zapisanej taśmy filmowej, taśmy video, taśmy magnetycznej, dysków optycznych w wersji przystosowanej do odtwarzania w komputerach multimedialnych, zapisane nośniki obrazu, dźwięku i informacji, automaty sprzedające i mechanizmy do urządzeń uruchamianych przez wrzucanie monety lub żetonu, maszyny liczące, sprzęt przetwarzający dane, komputery, gry komputerowe, **16** papier, karton i wyroby z tych materiałów nie ujęte w innych klasach, druki akcydensowe, kalendarze, foldery, prospekty, afisze, plakaty, fotografie, nalepki, publikacje drukowane, czasopisma, książki, broszury, materiały piśmienne, papeterie, torby do pakowania z papieru i tworzyw sztucznych, materiały szkoleniowe i instruktażowe z wyjątkiem aparatów, **25** odzież, odzież sportowa, obuwie, nakrycia głowy, **28** gry, zabawki i sprzęt sportowy ujęte w tej klasie, gry elektroniczne inne niż komputerowe, ozdoby choinkowe, karty do gry, **35** usługi w zakresie reklamy: organizacja i prowadzenie kampanii reklamowych, wynajem i sprzedaż miejsca i czasu na cele reklamowe w środkach masowego przekazu, usługi produkcji audycji i filmów reklamowych dla radia, telewizji, filmu, internetu, usługi w zakresie dystrybucji i doręczania prospektów i próbek reklamowych, organizacji pokazów i wystaw w celach reklamowych i handlowych, usługi badania opinii publicznej, badania rynku mediów i reklamy, usługi prowadzenia sklepu i hurtowni wielobranżowej w zakresie sprzedaży odzieży, obuwia, wyrobów papierniczych, kosmetyków, chemii gospodarczej, książek, czasopism, gazet, sprzętów gospodarstwa domowego, mebli, wyposażenia wnętrz, prowadzenie punktów sprzedaży hurtowej i detalicznej: odzieży, obuwia, wyrobów papierniczych, chemii gospodarczej, książek, czasopism, gazet, sprzętów gospodarstwa domowego, mebli, wyposażenia wnętrz za pośrednictwem Internetu, **38** usługi agencji informacyjnej: zbieranie i rozpowszechnianie informacji, usługi rozpowszechniania programów telewizyjnych, reportaży, filmów dokumentalnych i fabularnych, widowisk rozrywkowych i sportowych, usługi: emisji telewizyjnej i radiowej, obsługi przekazu dźwięku i obrazu, obsługi przekazu cyfrowego, organizowania systemów transmisyjnych dźwięku, obrazu i sygnału cyfrowego, rozpowszechniania programów i informacji za pośrednictwem sieci informatycznych - internetu, sieci teleinformatycznych i przekazu satelitarnego, organizacja audycji z interaktywnym udziałem widzów, **41** usługi rozrywki i nauczania: organizacja rozrywkowych widowisk telewizyjnych, audycji radiowych, produkcja filmów dokumentalnych, reportaży, programów telewizyjnych, organizacji teleturniejów i konkursów, organizacji nauczania, nauczanie korespondencyjne zgodnie z zapotrzebowaniem uczestników, usługi wynajmowania studia nagraniowego, filmowego, organizacji i produkcji nagrań filmowych, dźwiękowych, usługi organizacji imprez artystycznych, estradowych, sportowych, rekreacyjnych, usługi obsługi technicznej i menedżerskiej produkcji telewizyjnej i filmowej, usługi wynajmu dekoracji, kostiumów i rekwizytów oraz pomieszczeń do celów rozrywkowych, sprzętu

telewizyjnego, radiowego, filmowego, kinematograficznego, usługi wydawnicze: publikowanie książek i innych materiałów drukowanych, udostępnianie tych publikacji za pośrednictwem internetu, organizowanie konkursów piękności, zabaw, zawodów sportowych, prowadzenie parków rozrywki, **42** usługi administrowania prawami własności intelektualnej, udzielania licencji i pośrednictwa w obrocie prawami własności intelektualnej, opracowywanie i wdrażanie programów komputerowych, usługi dotyczące oprogramowania komputerowego zawarte w tej klasie, badania w dziedzinie usług medialnych - prace badawczo-wdrożeniowe dotyczące opracowywania i wdrażania nowych technologii w dziedzinie usług medialnych, prognozy pogody.

(111) **189975** (220) 2004 12 23 (210) 289277
(151) 2007 04 13 (441) 2005 04 04
(732) TVN Spółka Akcyjna, Warszawa, PL.

(540) Graj o raj

(510), (511) **03** środki myjące, czyszczące, piorące i wybielające, kosmetyki, wyroby perfumeryjne, środki do pielęgnacji włosów, środki do czyszczenia zębów, **09** urządzenia i przyrządy do nagrywania, transmisji i reprodukcji dźwięku, obrazu, programy telewizyjne, filmy, audycje radiowe utrwalone w formie zapisanej taśmy filmowej, taśmy video, taśmy magnetycznej, dysków optycznych w wersji przystosowanej do odtwarzania w komputerach multimedialnych, zapisane nośniki obrazu, dźwięku i informacji, automaty sprzedające i mechanizmy do urządzeń uruchamianych przez wrzucanie monety lub żetonu, maszyny liczące, sprzęt przetwarzający dane, komputery, gry komputerowe, **16** papier, karton i wyroby z tych materiałów nie ujęte w innych klasach, druki akcydensowe, kalendarze, foldery, prospekty, afisze, plakaty, fotografie, nalepki, publikacje drukowane, czasopisma, książki, broszury, materiały piśmienne, papeterie, torby do pakowania z papieru i tworzyw sztucznych, materiały szkoleniowe i instruktażowe z wyjątkiem aparatów, **25** odzież, odzież sportowa, obuwie, nakrycia głowy, **28** gry, zabawki i sprzęt sportowy ujęte w tej klasie, gry elektroniczne inne niż komputerowe, ozdoby choinkowe, karty do gry, **35** usługi w zakresie reklamy: organizacja i prowadzenie kampanii reklamowych, wynajem i sprzedaż miejsca i czasu na cele reklamowe w środkach masowego przekazu, usługi produkcji audycji i filmów reklamowych dla radia, telewizji, filmu, internetu, usługi w zakresie dystrybucji i doręczania prospektów i próbek reklamowych, organizacji pokazów i wystaw w celach reklamowych i handlowych, usługi badania opinii publicznej, badania rynku mediów i reklamy, usługi prowadzenia sklepu i hurtowni wielobranżowej w zakresie sprzedaży odzieży, obuwia, wyrobów papierniczych, kosmetyków, chemii gospodarczej, książek, czasopism, gazet, sprzętów gospodarstwa domowego, mebli, wyposażenia wnętrz, prowadzenie punktów sprzedaży hurtowej i detalicznej: odzieży, obuwia, wyrobów papierniczych, chemii gospodarczej, książek, czasopism, gazet, sprzętów gospodarstwa domowego, mebli, wyposażenia wnętrz za pośrednictwem Internetu, **38** usługi agencji informacyjnej: zbieranie i rozpowszechnianie informacji, usługi rozpowszechniania programów telewizyjnych, reportaży, filmów dokumentalnych i fabularnych, widowisk rozrywkowych i sportowych, usługi: emisji telewizyjnej i radiowej, obsługi przekazu dźwięku i obrazu, obsługi przekazu cyfrowego, organizowania systemów transmisyjnych dźwięku, obrazu i sygnału cyfrowego, rozpowszechniania programów i informacji za pośrednictwem sieci informatycznych - internetu, sieci teleinformatycznych i przekazu satelitarnego, organizacja audycji z interaktywnym udziałem widzów, **41** usługi rozrywki i nauczania: organizacja rozrywkowych widowisk telewizyjnych, audycji radiowych, produkcja filmów dokumentalnych, reportaży, programów telewizyjnych, organizacji teleturniejów i konkursów, organizacji nauczania, nauczanie korespondencyjne zgodnie z zapotrzebowaniem uczestników, usługi wynajmowania studia nagraniowego, filmowego, organizacji i produkcji nagrań filmowych, dźwiękowych, usługi organizacji imprez artystycznych, estradowych, sportowych, rekreacyjnych, usługi obsługi technicznej i menedżerskiej produkcji telewizyjnej i filmowej, usługi wynajmu dekoracji, kostiumów i rekwizytów oraz pomieszczeń do celów rozrywkowych, sprzętu telewizyjnego, radiowego, filmowego, kinematograficznego, usługi wydawnicze: publikowanie książek i innych materiałów drukowanych, udostępnianie tych publikacji za pośrednictwem internetu, organizowanie konkursów piękności, zabaw, zawodów sportowych, prowadzenie parków rozrywki, **42** usługi administrowania prawami

własności intelektualnej, udzielania licencji i pośrednictwa w obrocie prawami własności intelektualnej, opracowywanie i wdrażanie programów komputerowych, usługi dotyczące oprogramowania komputerowego zawarte w tej klasie, badania w dziedzinie usług medialnych - prace badawczo-wdrożeniowe dotyczące opracowywania i wdrażania nowych technologii w dziedzinie usług medialnych, prognozy pogody.

(111) **189976** (220) 2004 12 23 (210) 289278
(151) 2007 04 13 (441) 2005 04 04
(732) TVN Spółka Akcyjna, Warszawa, PL.

(540) Nocne igraszki
(510), (511) **03** środki myjące, czyszczące, piorące i wybielające, kosmetyki, wyroby perfumeryjne, środki do pielęgnacji włosów, środki do czyszczenia zębów, **09** urządzenia i przyrządy do nagrywania, transmisji i reprodukcji dźwięku, obrazu, programy telewizyjne, filmy, audycje radiowe utrwalone w formie zapisanej taśmy filmowej, taśmy video, taśmy magnetycznej, dysków optycznych w wersji przystosowanej do odtwarzania w komputerach multimedialnych, zapisane nośniki obrazu, dźwięku i informacji, automaty sprzedające i mechanizmy do urządzeń uruchamianych przez wrzucanie monety lub żetonu, maszyny liczące, sprzęt przetwarzający dane, komputery, gry komputerowe, **16** papier, karton i wyroby z tych materiałów nie ujęte w innych klasach, druki akcydensowe, kalendarze, foldery, prospekty, afisze, plakaty, fotografie, nalepki, publikacje drukowane, czasopisma, książki, broszury, materiały piśmienne, papeterie, torby do pakowania z papieru i tworzyw sztucznych, materiały szkoleniowe i instruktażowe z wyjątkiem aparatów, **25** odzież, odzież sportowa, obuwie, nakrycia głowy, **28** gry, zabawki i sprzęt sportowy ujęte w tej klasie, gry elektroniczne inne niż komputerowe, ozdoby choinkowe, karty do gry, **35** usługi w zakresie reklamy: organizacja i prowadzenie kampanii reklamowych, wynajem i sprzedaż miejsca i czasu na cele reklamowe w środkach masowego przekazu, usługi produkcji audycji i filmów reklamowych dla radia, telewizji, filmu, internetu, usługi w zakresie dystrybucji i doręczania prospektów i próbek reklamowych, organizacji pokazów i wystaw w celach reklamowych i handlowych, usługi badania opinii publicznej, badania rynku mediów i reklamy, usługi prowadzenia sklepu i hurtowni wielobranżowej w zakresie sprzedaży odzieży, obuwia, wyrobów papierniczych, kosmetyków, chemii gospodarczej, książek, czasopism, gazet, sprzętów gospodarstwa domowego, mebli, wyposażenia wnętrz, prowadzenie punktów sprzedaży hurtowej i detalicznej: odzieży, obuwia, wyrobów papierniczych, chemii gospodarczej, książek, czasopism, gazet, sprzętów gospodarstwa domowego, mebli, wyposażenia wnętrz za pośrednictwem Internetu, **38** usługi agencji informacyjnej: zbieranie i rozpowszechnianie informacji, usługi rozpowszechniania programów telewizyjnych, reportaży, filmów dokumentalnych i fabularnych, widowisk rozrywkowych i sportowych, usługi: emisji telewizyjnej i radiowej, obsługi przekazu dźwięku i obrazu, obsługi przekazu cyfrowego, organizowania systemów transmisyjnych dźwięku, obrazu i sygnału cyfrowego, rozpowszechniania programów i informacji za pośrednictwem sieci informatycznych - internetu, sieci teleinformatycznych i przekazu satelitarnego, organizacja audycji z interaktywnym udziałem widzów, **41** usługi rozrywki i nauczania: organizacja rozrywkowych widowisk telewizyjnych, audycji radiowych, produkcja filmów dokumentalnych, reportaży, programów telewizyjnych, organizacji teleturniejów i konkursów, organizacji nauczania, nauczanie korespondencyjne zgodnie z zapotrzebowaniem uczestników, usługi wynajmowania studia nagraniowego, filmowego, organizacji i produkcji nagrań filmowych, dźwiękowych, usługi organizacji imprez artystycznych, estradowych, sportowych, rekreacyjnych, usługi obsługi technicznej i menedżerskiej produkcji telewizyjnej i filmowej, usługi wynajmu dekoracji, kostiumów i rekwizytów oraz pomieszczeń do celów rozrywkowych, sprzętu telewizyjnego, radiowego, filmowego, kinematograficznego, usługi wydawnicze: publikowanie książek i innych materiałów drukowanych, udostępnianie tych publikacji za pośrednictwem internetu, organizowanie konkursów piękności, zabaw, zawodów sportowych, prowadzenie parków rozrywki, **42** usługi administrowania prawami własności intelektualnej, udzielania licencji i pośrednictwa w obrocie prawami własności intelektualnej, opracowywanie i wdrażanie programów komputerowych, usługi dotyczące oprogramowania komputerowego zawarte w tej klasie, badania w dziedzinie usług medialnych - prace badawczo-wdrożeniowe dotyczące opracowywania i wdrażania nowych technologii w dziedzinie usług medialnych, prognozy pogody.

(111) **189977** (220) 2004 12 23 (210) 289279
(151) 2007 04 13 (441) 2005 04 04
(732) TVN Spółka Akcyjna, Warszawa, PL.

(540) Wykręć numer
(510), (511) **03** środki myjące, czyszczące, piorące i wybielające, kosmetyki, wyroby perfumeryjne, środki do pielęgnacji włosów, środki do czyszczenia zębów, **09** urządzenia i przyrządy do nagrywania, transmisji i reprodukcji dźwięku, obrazu, programy telewizyjne, filmy, audycje radiowe utrwalone w formie zapisanej taśmy filmowej, taśmy video, taśmy magnetycznej, dysków optycznych w wersji przystosowanej do odtwarzania w komputerach multimedialnych, zapisane nośniki obrazu, dźwięku i informacji, automaty sprzedające i mechanizmy do urządzeń uruchamianych przez wrzucanie monety lub żetonu, maszyny liczące, sprzęt przetwarzający dane, komputery, gry komputerowe, **16** papier, karton i wyroby z tych materiałów nie ujęte w innych klasach, druki akcydensowe, kalendarze, foldery, prospekty, afisze, plakaty, fotografie, nalepki, publikacje drukowane, czasopisma, książki, broszury, materiały piśmienne, papeterie, torby do pakowania z papieru i tworzyw sztucznych, materiały szkoleniowe i instruktażowe z wyjątkiem aparatów, **25** odzież, odzież sportowa, obuwie, nakrycia głowy, **28** gry, zabawki i sprzęt sportowy ujęte w tej klasie, gry elektroniczne inne niż komputerowe, ozdoby choinkowe, karty do gry, **35** usługi w zakresie reklamy: organizacja i prowadzenie kampanii reklamowych, wynajem i sprzedaż miejsca i czasu na cele reklamowe w środkach masowego przekazu, usługi produkcji audycji i filmów reklamowych dla radia, telewizji, filmu, internetu, usługi w zakresie dystrybucji i doręczania prospektów i próbek reklamowych, organizacji pokazów i wystaw w celach reklamowych i handlowych, usługi badania opinii publicznej, badania rynku mediów i reklamy, usługi prowadzenia sklepu i hurtowni wielobranżowej w zakresie sprzedaży odzieży, obuwia, wyrobów papierniczych, kosmetyków, chemii gospodarczej, książek, czasopism, gazet, sprzętów gospodarstwa domowego, mebli, wyposażenia wnętrz, prowadzenie punktów sprzedaży hurtowej i detalicznej: odzieży, obuwia, wyrobów papierniczych, chemii gospodarczej, książek, czasopism, gazet, sprzętów gospodarstwa domowego, mebli, wyposażenia wnętrz za pośrednictwem Internetu, **38** usługi agencji informacyjnej: zbieranie i rozpowszechnianie informacji, usługi rozpowszechniania programów telewizyjnych, reportaży, filmów dokumentalnych i fabularnych, widowisk rozrywkowych i sportowych, usługi: emisji telewizyjnej i radiowej, obsługi przekazu dźwięku i obrazu, obsługi przekazu cyfrowego, organizowania systemów transmisyjnych dźwięku, obrazu i sygnału cyfrowego, rozpowszechniania programów i informacji za pośrednictwem sieci informatycznych - internetu, sieci teleinformatycznych i przekazu satelitarnego, organizacja audycji z interaktywnym udziałem widzów, **41** usługi rozrywki i nauczania: organizacja rozrywkowych widowisk telewizyjnych, audycji radiowych, produkcja filmów dokumentalnych, reportaży, programów telewizyjnych, organizacji teleturniejów i konkursów, organizacji nauczania, nauczanie korespondencyjne zgodnie z zapotrzebowaniem uczestników, usługi wynajmowania studia nagraniowego, filmowego, organizacji i produkcji nagrań filmowych, dźwiękowych, usługi organizacji imprez artystycznych, estradowych, sportowych, rekreacyjnych, usługi obsługi technicznej i menedżerskiej produkcji telewizyjnej i filmowej, usługi wynajmu dekoracji, kostiumów i rekwizytów oraz pomieszczeń do celów rozrywkowych, sprzętu telewizyjnego, radiowego, filmowego, kinematograficznego, usługi wydawnicze: publikowanie książek i innych materiałów drukowanych, udostępnianie tych publikacji za pośrednictwem internetu, organizowanie konkursów piękności, zabaw, zawodów sportowych, prowadzenie parków rozrywki, **42** usługi administrowania prawami własności intelektualnej, udzielania licencji i pośrednictwa w obrocie prawami własności intelektualnej, opracowywanie i wdrażanie programów komputerowych, usługi dotyczące oprogramowania komputerowego zawarte w tej klasie, badania w dziedzinie usług medialnych - prace badawczo-wdrożeniowe dotyczące opracowywania i wdrażania nowych technologii w dziedzinie usług medialnych, prognozy pogody.

(111) **189978** (220) 2005 01 14 (210) 289914
(151) 2007 05 18 (441) 2005 04 18
(732) Gdańskie Wydawnictwo Oświatowe M. Dobrowolska Spółka Jawna, Gdańsk, PL.

(540)



Kolor znaku: czerwony, biały

(531) 4.5.3, 24.17.5, 26.1.12, 27.5.1, 29.1.12

(510), (511) **09** programy komputerowe, dyski kompaktowe, filmy animowane, gry telewizyjne, aparaty do nauczania, magnetyczne nośniki informacji, optyczne nośniki informacji, taśmy i kasety magnetofonowe, karty magnetyczne do identyfikacji osób, przyrządy matematyczne, **16** afisze, atlasy, artykuły biurowe, artykuły papierniczne, bloki rysunkowe, gazety, czasopisma, ekierki, kalendarze, kartki okolicznościowe, koperty, naklejki adresowe, materiały piśmienne, materiały do nauczania, papier, nalepki, notesy, mapy, okładki mapy, okładki, obwoluty na dokumenty, segregatory na dokumenty, przybory szkolne, książki, papierowe chorągiewki, pocztówki, podręczniki, skoroszyty, katalogi, tablice arytmetyczne, tablice obliczeniowe, teczki, zeszyty, zakładki do książki, **28** gry planszowe, karty do gry, **35** reklamy, promocja sprzedaży, badania rynku, **41** edukacja, informacja o edukacji, organizowanie kursów edukacyjnych, organizowanie i prowadzenie konferencji.

(111) **189979** (220) 2005 01 14 (210) 289942

(151) 2007 05 18 (441) 2005 04 18

(732) Przedsiębiorstwo Handlu Zagranicznego MEGABOL S. C. Maciej Tyrowicz, Piotr Grymowski, Łódź, PL.

(540) CYBERGENICS

(510), (511) **05** odżywki wzmacniające zawierające preparaty parafarmaceutyczne, stosowane profilaktycznie i dla rekonwalescentów, **29** koncentraty i odżywki wysokobiałkowe wzbogacone witaminami, solami mineralnymi i aminokwasami, **30** koncentraty i odżywki węglowodanowe i wysokoenergetyczne wzbogacone witaminami i solami mineralnymi.

(111) **189980** (220) 2005 01 25 (210) 290292

(151) 2007 05 29 (441) 2005 05 02

(732) SELGROS Sp. z o.o., Poznań, PL.

(540)



(531) 27.5.1

(510), (511) **12** rowery, części składowe i wyposażenie do rowerów jak: błotniki, bagażniki i kosze przystosowane do rowerów, dzwonki rowerowe, pompki do rowerów, lusterka wsteczne.

(111) **189981** (220) 2005 01 25 (210) 290293

(151) 2007 05 29 (441) 2005 05 02

(732) SELGROS Sp. z o.o., Poznań, PL.

(540)



(531) 27.5.1

(510), (511) **12** rowery, części składowe i wyposażenie do rowerów jak: błotniki, bagażniki i kosze przystosowane do rowerów, dzwonki rowerowe, pompki do rowerów, lusterka wsteczne.

(111) **189982** (220) 2005 01 27 (210) 290395

(151) 2007 05 21 (441) 2005 05 02

(732) BONGRAIN S.A., Viroflay, FR.

(540) MINIATURKI

(510), (511) **29** mleko, sery i produkty mleczne.(111) **189983** (220) 2005 02 18 (210) 291307

(151) 2007 04 23 (441) 2005 05 30

(732) Szwarz Jerzy, Rzeszów, PL.

(540) EKOTERM

(510), (511) **02** zaprawy klejowo-szpachlowe, tynki akrylowe, **17** izolacyjne materiały budowlane, styropian, siatka propylenowa.

(111) **189984** (220) 2005 02 23 (210) 291528

(151) 2007 04 25 (441) 2005 05 30

(732) „JD BEAUTE” Sp. z o.o., Warszawa, PL.

(540)



Kolor znaku: ciemnoszary, popielaty, biały

(531) 26.1.1, 27.5.1, 29.1.6

(510), (511) **03** mydła, perfumy, wody perfumowane i wody toaletowe, olejki eteryczne, kosmetyki, kosmetyki kolorowe do makijażu, preparaty do demakijażu, maseczki kosmetyczne do twarzy i ciała, preparaty do depilacji, preparaty kosmetyczne do odchudzania, preparaty kosmetyczne do pielęgnacji ciała i urody, preparaty i sole do kąpeli, w tym do kąpeli leczniczych i mineralnych, lakiery, zmywacze i preparaty do pielęgnacji paznokci, preparaty kosmetyczne do opalania i po opalaniu, płyny kosmetyczne, szampony, odżywki i balsamy do pielęgnacji włosów, lakiery i żele do włosów, **11** urządzenia do hydroterapii, wanny, prysznicze, kabiny natryskowe, sauny, urządzenia do kąpeli, w tym do kąpeli leczniczych, mineralnych i tlenowych, urządzenia do opalania, urządzenia do wytwarzania pary stosowane w kosmetyce, **44** usługi w zakresie zabiegów kosmetycznych i zabiegów wodoleczniczych, usługi w zakresie wykonywania pedicure i manicure, usługi w zakresie aromaterapii, usługi w zakresie wykonywania masażu, usługi fryzjerskie, usługi w zakresie zabiegów odchudzających, modelujących sylwetkę oraz pielęgnujących ciało.

(111) **189985** (220) 2005 02 28 (210) 291760

(151) 2007 05 22 (441) 2005 06 13

(732) „DAN-POL” Krzysztof Majka, Poznań, PL.

(540) DAN-POL

(510), (511) **29** koncentraty spożywcze na bazie białek jako mieszanki dodatków funkcjonalnych dla przetwórstwa mięsnego i wędliniarskiego poprawiające smak i przedłużające termin przydatności do spożycia, mieszanki białek pochodzenia roślinnego dopuszczone do wytwarzania produktów spożywczych, **30** przyprawy i aromaty dla przetwórstwa mięsnego.

(111) **189986** (220) 2005 03 03 (210) 291936

(151) 2007 04 13 (441) 2005 06 13

(732) TERMO ORGANIKA Sp. z o.o., Kraków, PL.

(540)

Styropian w kropki

Kolor znaku: czarny, pomarańczowy

(531) 26.11.1, 29.1.1

(510), (511) **17** materiały uszczelniające, izolacyjne i termoizolacyjne, naturalne, syntetyczne i półprzetworzone, styropian i produkty styropianowe, materiały ciepłochronne izolacji wodnych i dźwiękowych, izolatory do przewodów, **37** usługi budowlane i remontowe budynków, wykonywanie izolacji i dociepleń.

(111) **189987** (220) 2005 03 03 (210) 291937

(151) 2007 04 13 (441) 2005 06 13

(732) TERMO ORGANIKA Sp. z o.o., Kraków, PL.

(540) STYROPIAN W KROPKI

(510), (511) **17** materiały uszczelniające, izolacyjne i termoizolacyjne, naturalne, syntetyczne i półprzetworzone, styropian i produkty styropianowe, materiały ciepłochronne izolacji wodnych i dźwiękowych, izolatory do przewodów, **37** usługi budowlane i remontowe budynków, wykonywanie izolacji i dociepleń.

(111) **189988** (220) 2005 03 04 (210) 292000

(151) 2007 04 13 (441) 2005 06 13

(732) Centrum Promocji Edukacji Tomasz Smaż, Ireneusz Wojaczek spółka jawna, Racibórz, PL.

(540) Szkoła Prefektów

(510), (511) **41** usługi związane z organizacją wycieczek.

(111) **189989** (220) 2005 03 04 (210) 292001

(151) 2007 04 13 (441) 2005 06 13

(732) Centrum Promocji Edukacji Tomasz Smaż, Ireneusz Wojaczek spółka jawna, Racibórz, PL.

(540) Letnia Szkoła Magii

(510), (511) **41** usługi związane z organizacją wycieczek.

(111) **189990** (220) 2005 03 04 (210) 292002

(151) 2007 04 13 (441) 2005 06 13

(732) Centrum Promocji Edukacji Tomasz Smaż, Ireneusz Wojaczek spółka jawna, Racibórz, PL.

(540) Zimowa Szkoła Magii

(510), (511) **41** usługi związane z organizacją wycieczek.

(111) **189991** (220) 2004 11 16 (210) 287722

(151) 2007 03 12 (441) 2005 02 21

(732) „EUROPOL” Spółka z ograniczoną odpowiedzialnością, Żyrardów, PL.

(540) PINKI

(510), (511) **31** pasze dla zwierząt, mieszanki paszowe dla zwierząt, koncentraty dla zwierząt, dodatki do pasz nie do celów leczniczych, premiksy, preparaty zwiększające niesienie się drobiu, produkty żywieniowe do hodowli zwierząt, kiszonki, mączka dla zwierząt, mączka rybna na pasze dla zwierząt, napoje dla domowych zwierząt hodowlanych, pasze odżywcze i wzmacniające, mieszanki mineralne dla zwierząt, pasza dla zwierząt tucznych, proteiny dla zwierząt, produkty do tuczenia zwierząt, wapno do pasz, odżywki i substancje wzmacniające dla zwierząt, koncentraty mleczne dla zwierząt, preparaty mlekozastępcze dla zwierząt, zakwaszacze paszowe, konserwanty paszowe.

(111) **189992** (220) 2004 11 16 (210) 287730

(151) 2007 04 16 (441) 2005 02 21

(732) WIZARD Michał Cieślak, Łódź, PL.

(540)

WIZARD
by MIŁOŚĆ CIEŚLAK

(531) 27.5.1

(510), (511) **25** odzież, spodnie, bluzki, kostiumy, garnitury, koszule, nakrycia głowy, krawaty, skarpety, rajstopy.

(111) **189993** (220) 2004 11 17 (210) 287799

(151) 2007 03 07 (441) 2005 02 21

(732) Firma Produkcyjno-Usługowo-Handlowa „MOKATE” Teresa Mokrysz, Ustroń, PL.

(540)



Kolor znaku: ciemnobrązowy, jasnobrązowy, biały, złoty, czerwony, szary

(531) 8.1.19, 11.3.4, 24.9.2, 25.1.15, 26.4.2, 27.5.1, 29.1.15

(510), (511) **30** kawa, kawa z czekoladą, płynna czekolada, kawa cappuccino o smaku czekoladowym.

(111) **189994** (220) 2004 12 01 (210) 288301

(151) 2007 03 05 (441) 2005 03 07

(732) SIMEL Lighting Manufacturing Sp. z o. o., Stara Iwiczna, PL.

(540)



Kolor znaku: biały, czarny, czerwony

(531) 1.15.9, 26.4.1, 26.11.3, 27.5.1, 29.1.12

(510), (511) **11** aparaty oświetleniowe, **37** montaż instalacji elektrycznych, **42** projektowanie wnętrz.

(111) **189995** (220) 2005 01 04 (210) 289572

(151) 2007 05 28 (441) 2005 04 18

(732) Szpital Specjalistyczny w Pile im. Stanisława Staszica, Piła, PL.

(540)



(531) 2.9.1, 26.11.1, 26.11.13

(510), (511) **44** usługi szpitalne - medyczne.

(111) **189996** (220) 2005 03 08 (210) 292188

(151) 2007 04 04 (441) 2005 06 13

(732) BONGRAIN S.A., Viroflay, FR.

(540) GRZECH NIE SPRÓBOWAĆ

(510), (511) **29** mięso, ryby, drób i dziczyzna, ekstrakty mięsne, konserwowane, suszone i gotowane owoce i warzywa, galaretki, dżemy, kompoty, jaja, mleko i produkty mleczne, jadalne oleje i tłuszcze, sery, masło.

(111) **189997** (220) 2005 03 14 (210) 292355

(151) 2007 05 30 (441) 2005 06 27

(732) EKOPRODUKT Marek Kubara, Częstochowa, PL.

(540) OTRĘBUSIE

(510), (511) **30** ciastka, ciasta, wyroby z zastosowaniem czekolady.

(111) **189998** (220) 2005 03 26 (210) 292966

(151) 2007 03 05 (441) 2005 06 27

(732) „WTM” S.C. Tadeusz Dybczyński, Waldemar Gawryś, Izabelin - Laski, PL.

(540)



Kolor znaku: czerwony, biały, czarny

(531) 27.5.1, 29.1.13

(510), (511) **09** urządzenia do obsługi pojazdów, zwłaszcza urządzenia kontrolne, pomiarowe oraz kontrolno - pomiarowe, diagnostyczne, zwłaszcza do wyposażania stacji obsługi pojazdów, **35** zgrupowanie dużych ilości towarów zwłaszcza wymienionych wyżej w celu umożliwienia klientom łatwego zapoznania się z towarami i dokonania transakcji i/lub zakupów.

(111) **189999** (220) 2005 03 29 (210) 293000

(151) 2007 03 05 (441) 2005 07 11

(732) Niepubliczny Zakład Opieki Zdrowotnej, Marek Pękala, Konstancin-Jeziorna, PL.

(540)



(531) 26.1.2, 27.5.1

(510), (511) **10** aparaty do masażu, aparaty do masażu wibracyjnego, rękawice do masażu, bandaże elastyczne, bandaże usztywniające ortopedyczne, kaftany bezpieczeństwa, poduszki przeciw bezsenności, boty do celów leczniczych, obuwie ortopedyczne, wkładki do butów przeciw płaskostopiu, wkładki ortopedyczne, pasy ciężowe, przyrządy do fizykoterapii, przyrządy do ćwiczeń gimnastyki leczniczej, gorsety brzuszne, gorsety do celów leczniczych, kule inwalidzkie, końcówki do kul inwalidzkich, krzesła z otworami, pojemniki do podawania leków, łóżka hydrostatyczne do celów leczniczych, łóżka specjalnie skonstruowane do celów leczniczych, materace i poduszki nadmuchiwane do celów leczniczych, meble specjalne do celów medycznych, podkłady zapobiegające tworzeniu się odleżyn, aparaty i instrumenty medyczne, przyrządy do naciągania mięśni, stawów, kości, nakolanniki ortopedyczne, nosze dla chorych, pasy przepuklinowe, pasy do celów leczniczych, pasy ortopedyczne, pasy żołądkowe, pasy pępkowe, podkłady podbrzusne, pończochy przeciwyłakowe, protezy, protezy kończyn, przyrządy do przemieszczania inwalidów, aparaty dla słabo słyszących, **35** prowadzenie usług w zakresie: dystrybucji i rozpowszechniania materiałów reklamowych: próbek, druków, prospektów, broszur, organizowanie wystaw w celach handlowych lub reklamowych, pokazy towarów, reklama za pośrednictwem sieci komputerowych, radia, telewizji i prasy, zakupy produktów usług dla innych przedsiębiorstw, wyselekcjonowanie dla osób trzech różnych produktów tak, by umożliwić konsumentom obejrzenie i dokonanie zakupu w dobrych warunkach, **41** prowadzenie usług w zakresie: informacji o rekreacji, usług instruktorów gimnastyki, poprawiania kondycji poprzez usługi klubów zdrowia, kultura fizyczna, nauczanie, organizowanie zawodów i obozów sportowych, obsługa urzędów sportowych, organizowanie konkursów edukacyjnych lub rozrywkowych, usługi związane z organizacją wypoczynku, wypożyczanie sprzętu sportowego, **44** prowadzenie usług w zakresie: hospicjów, klinik medycznych, prywatnych lecznic, medycznej pielęgniarstwa, pomocy medycznej, masażu, opieki zdrowotnej.

(111) **190000** (220) 2005 03 30 (210) 293079

(151) 2007 04 17 (441) 2005 07 11

(732) SPS HANDEL S.A., Warszawa, PL.

(540) BUKOWA

(510), (511) **29** kiełbasa, mięso, drób, podroby mięsne i drobiowe, wędliny, konserwy mięsne i drobiowe, ekstrakty mięsne i drobiowe, pasztety i galaretki mięsne i drobiowe, tłuszcz zwierzęcy.

(111) **190001** (220) 2000 12 12 (210) 228719

(151) 2007 05 09

(732) SOPHARMA AD, Sofia, BG.; Balkanpharma Dupnista AD, Dupnista, BG.

(540) SPASMALGON

(510), (511) **05** produkty farmaceutyczne.

(551) wspólne prawo ochronne

(111) **190002** (220) 2002 09 13 (210) 255022

(151) 2007 03 22 (441) 2003 03 24

(732) Pomorskie Centrum Motoryzacji - Tadeusz Rudol, Koszalin, PL.

(540) pcmhm

(510), (511) **12** alarmy antywłamaniowe do pojazdów, amortyzatory zawieszania w pojazdach, antywłamaniowe urządzenia do pojazdów, bagażniki do pojazdów, bagażniki na narty do samochodów, bieżniki do bieżnikowania opon, ciężarki do wyważania kół pojazdów, ciężarówki, czopy osiowe, dachy opuszczane w samochodach, zestawy do reperacji dętek, dętka do opon, drążki skrętne do pojazdów, fartuchy błotników, hamulce do pojazdów, karoserie samocho-

dowe, kierownice pojazdów, kierunkowskazy do pojazdów, klaksony do pojazdów, klocki hamulcowe do pojazdów, kolce do opon, koła pojazdów, korki wlewu paliwa w pojazdach, krzeselka bezpieczne dla dzieci do pojazdów, lusterka wsteczne, maski silników samochodowych, obręcze kół pojazdów, ogumienie, okładziny hamulcowe do pojazdów, osie pojazdów, pasy bezpieczeństwa do siedzeń w pojazdach, piasty kół pojazdów, podwozia pojazdów, pojazdy chłodnie, pokrywy do piast kół, progi do pojazdów, przyczepy (pojazdy), przyczepy do samochodów (mieszkalne), resory amortyzujące samochodowe, samochody, silniki do pojazdów lądowych, skrzynie biegów do pojazdów lądowych, sprzęgła do pojazdów lądowych, szyby pojazdów, tapicerka samochodowa, wały do pojazdów lądowych, wózki transportowe, wycieraczki do szyb pojazdów, zagłówki do siedzeń samochodowych, zderzaki do pojazdów, opony do pojazdów, **39** transport autobusowy, dostarczanie towarów, dystrybucja towarów, magazynowanie, usługi związane z parkowaniem samochodów, pomoc drogowa, transport wycieczek, wyładunek towarów, składowanie towarów, spedycja, wynajmowanie garaży, wynajmowanie magazynów, wynajmowanie miejsc parkingowych, wynajmowanie pojazdów, **42** badania techniczne, ekspertyzy inżynierskie, doradztwo w zakresie ochrony środowiska, **43** usługi hotelarskie.

(111) **190003** (220) 2003 05 28 (210) 265465

(151) 2007 04 10 (441) 2003 12 01

(732) ATARI INTERACTIVE INC., Nowy Jork, US.

(540)



(531) 26.13.25

(510), (511) **09** aparaty do nagrywania, transmisji, odbioru, reprodukcji i przetwarzania dźwięku i obrazu, magnetyczne, optyczne, cyfrowe i elektroniczne nośniki danych, dyski magnetyczne, optyczne i cyfrowe, pamięci komputerowe, obwoody drukowane, komputery, peryferyjne urządzenia komputerowe, włączając ekrany, klawiatury, myszy komputerowe, konsole i manipulatory sterownicze, odtwarzacze dysków oraz dyski magnetyczne, optyczne i cyfrowe, rysownice komputerowe, drukarki, modemy, telefony, faksy i urządzenia telekomunikacyjne, nagrane programy komputerowe, oprogramowanie gier komputerowych, konsole do gier elektronicznych, zapisane magnetycznie, optycznie i cyfrowo programy do gier, aparaty do gier przystosowane do pracy z telewizorem, wstępnie opłacone automatyczne gry do komputerów, gry wideo, **12** pojazdy, urządzenia do poruszania się na lądzie, w powietrzu i na wodzie, motocykle, dzwonki rowerowe, hamulce, łańcuchy, ramy, kierownice, pompki, felgi, siodełka, szprychy, podpórki, opony - wszystkie w/w do rowerów, klaksony, hamulce, łańcuchy, ramy, kierownice, piasty, błotniki, pompki, felgi, siodełka, szprychy, podpórki, opony - w/w do motocykli, **14** metale szlachetne i ich stopy oraz wyroby z metali szlachetnych lub pokrywane nimi, nie zawarte w innych klasach, biżuteria, kamienie szlachetne, instrumenty zegarmistrzowskie i chronometryczne, chronografy, chronometry, chronoskopy, pudełka na cygara z metali szlachetnych, papierosnice z metali szlachetnych, cygarniczki z metali szlachetnych, pudełka na papierosy z metali szlachetnych, cygarniczki do papierosów z metali szlachetnych, zegary i zegarki elektryczne, figurki z metali szlachetnych, medale, naczynia sakralne z metali szlachetnych, naczynia stołowe z metali szlachetnych, **15** instrumenty muzyczne, **16** papier, karton, materiały drukowane, artykuły intrologatorskie, fotografie, materiały piśmienne, kleje i materiały klejące do materiałów piśmiennych lub do celów domowych, materiały dla artystów, pędzle malarskie, maszyny do pisania i artykuły biurowe (z wyłączeniem mebli), materiały szkoleniowe i edukacyjne (z wyłączeniem sprzętu), materiały z tworzyw sztucznych do pakowania (nie ujęte w innych klasach), czcionki drukarskie, pudełka na długopisy, karty z papieru lub z kartonu nie będące nośnikami danych, ołówki do rysowania i do kreślenia, czasopisma, pastele, piórniki, klipsy do długopisów, suszki do piór, pojemniki na ołówki, pojemniki na wkłady ołówkowe, wkłady ołówkowe, temperówki, urządzenia mechaniczne do ostrzenia ołówków, ołówki, peryodyki, plakaty, publikacje drukowane, prospekty, książki, **18** skóra i imitacje skóry oraz wyroby z tych materiałów, nie ujęte w innych

klasach, skóry zwierzęce, skóry surowe, kufrы i torby podróżne, parasole, parasolki i laski, bicze, uprząże i wyroby rymarskie, torby myśliwskie, szkielety do torebek damskich, torebki damskie, rączki do walizek, rączki do lasek, **20** meble, lustra, ramy do obrazów, wyroby z drewna, korka, trzciny, wikliny, rogu, kości, kości słoniowej, fiszbinu, muszli, bursztynu, macicy perłowej, sepiolitu, imitacji tych surowców lub z tworzyw sztucznych, meble szkolne, **24** tekstylia i wyroby włókiennicze nie ujęte w innych klasach, narzuty na łóżka i obrusy, koce nałóżka, pościel, papierowe kapy na łóżka, bielizna pościelowa, prześcieradła, flagi (nie z papieru), **25** odzież, obuwie, nakrycia głowy, **28** gry, aparaty elektroniczne do gier inne niż przystosowane do pracy z telewizorem, urządzenia automatyczne do gier inne niż do wstępnie opłaconych gier i przystosowane do pracy z telewizorem, zabawki, karty do gry, **35** pomoc w zarządzaniu firmami handlowymi i przemysłowymi, usługi reklamowe, wynajmowanie powierzchni reklamowo-promocyjnej, reklama pocztowa (ulotki, prospekty, druki, cd-romy, bezpłatne próbki), wynajmowanie powierzchni reklamowej, promocja sprzedaży dla osób trzecich, rozpowszechnianie materiałów reklamowych, tworzenie planów mediów reklamowych, włączając organizowanie kampanii reklamowych i promocyjnych w prasie, czasopiśmie, w radio i w telewizji, przy pomocy plakatów oraz poprzez demonstrowanie towarów, studia marketingowe i badania marketingowe, marketing, informacja gospodarcza i badania gospodarcze, kompilacja i badanie danych statystycznych, konsultacje dotyczące informacji gospodarczej i zapytań o działalność gospodarczą, kompilacja informacji, zarządzanie zbiorami informatycznymi, zbieranie danych w bazy danych, prenumerata czasopism w trybie on-line, organizowanie wystaw w celach handlowych lub reklamowych, prenumerata czasopism dla osób trzecich, organizowanie targów oraz ekspozycji w celach handlowych lub reklamowych, selekcjonowanie na potrzeby osób trzecich wszystkich towarów wymienionych w tym wykazie, tak aby umożliwić konsumentom obejrzenie i dokonanie ich zakupu w sklepach detalicznych lub supermarketach, selekcjonowanie na potrzeby osób trzecich wszystkich towarów wymienionych w tym wykazie, tak aby umożliwić konsumentom obejrzenie i dokonanie ich zakupu na podstawie katalogów lub za pośrednictwem witryn internetowych, za pośrednictwem telewizji lub innej formy mediów elektronicznych dostępną drogą telekomunikacyjną, usługi agencji eksportowych i importowych w odniesieniu do gier, w tym gier komputerowych, handel detaliczny i hurtowy gier, włączając gry komputerowe, transakcje handlowe poprzez elektroniczne sieci łącznościowe, edycja tekstu pisanego o treściach reklamowych, **38** usługi agencji prasowych i agencji informacyjnych w zakresie aktualności i wiadomości, usługi telekomunikacyjne, łączność telefoniczna, nadawanie programów radiowych, łączność radiotelefoniczna i telegraficzna, oraz poprzez wszelkiego rodzaju zdalne przetwarzanie, za pośrednictwem interakcyjnego wideotekstu, oraz w szczególności za pośrednictwem terminali komputerowych, komputerowych urządzeń peryferyjnych lub sprzętu elektronicznego i/lub cyfrowego, oraz poprzez wideofony lub wizjofony, transmisje informacji poprzez transmisje danych lub poprzez satelity, wysyłanie i transmisje telegramów i wiadomości, usługi teleteksowe, telegramy, transmisje danych w szczególności transmisje pakietowe dla operatorów sieci publicznych i firm, przesyłanie i transmisje dokumentów w formie skomputeryzowanej, transmisje informacji dotyczących katalogów użytkowników internetu, usługi poczty elektronicznej, rozpowszechnianie informacji za pośrednictwem mediów elektronicznych, między innymi przez internet i intranet, transmisje satelitarne, wspomagane komputerowo i niewspomagane komputerowo transmisje i rozpowszechnianie danych, dźwięku i obrazów, usługi telefonii komórkowej, bezpieczne transmisje danych, między innymi z kodami dostępu, łączność przez i /lub pomiędzy komputerami i terminalami komputerowymi, umożliwianie dostępu do sieci radiotelefonicznych, włączając subskrypcje lub pakiety, umożliwianie dostępu do krajowych i międzynarodowych serwerów komputerowych, umożliwianie dostępu do sieci telekomunikacyjnych, transmisje informacji zawartych w oprogramowaniu ściągającym z internetu i zawartych w innym dostępnym oprogramowaniu, techniczne konsultacje i doradztwo w dziedzinie telekomunikacji, **41** usługi w zakresie rozrywki i zabawy, usługi rozrywkowe w formie gier elektronicznych, dostarczane za pośrednictwem sieci telekomunikacyjnych oraz za pośrednictwem teletransmisji, usługi rozrywkowe i edukacyjne w trybie on-line za pośrednictwem systemów komputerowych, edycja książek, czasopism i filmów, edycja

nośników z programami komputerowymi oraz nośników z oprogramowaniem danych do celów rozrywkowych jak również edycja oprogramowania do celów kulturalnych i edukacyjnych, szkolenia w zakresie komputerów i szkolenia telematyczne, rozrywka kinowa, radiowa i telewizyjna, produkcja filmów i programów audiowizualnych, publikacja tekstów, ilustracji, książek, przeglądów - pism periodycznych, gazet, periodyków, czasopism i publikacji, organizowanie konkursów oraz kampanii i imprez informacyjnych i dotyczących gier, również dla profesjonalistów, produkcja nagrań audio i wideo, produkcja programów animowanych dla telewizji i telewizji kablowej, produkcja multimedii obejmujących interakcyjne dyski, cd-romy audio-cyfrowe, publikowanie programów multimedialnych również interakcyjnych obejmujące skomputeryzowany montaż tekstów i/lub obrazów ruchomych i nieruchomych z muzyką lub bez muzyki, edycja tekstu pisanego innego niż o treściach reklamowych, **42** konsultacje dotyczące sprzętu komputerowego, programowanie komputerowe, wynajmowanie komputerów, konserwacja oprogramowania komputerowego, uaktualnianie oprogramowania komputerowego, projektowanie oprogramowania komputerowego, analiza systemów komputerowych, edycja tekstu pisanego, wynajmowanie oprogramowania komputerowego, badania techniczne, konsultacje dotyczące zabezpieczania systemów komputerowych, sieci komputerowych i oprogramowania komputerowego, usługi badawczo-rozwojowe dla osób trzecich, projektowanie przemysłowe, projektowanie i wynajmowanie oprogramowania i systemów komputerowych, wynajmowanie instalacji elektronicznych, wynajmowanie sprzętu do przetwarzania danych, usługi inżynierskie dotyczące sieci i komputerów, usługi inżynierskie w zakresie oprogramowania komputerowego, pomoc techniczna dotycząca komputerów i telekomunikacji, projektowanie programów do przetwarzania danych i korespondencji urzędowej, techniczne konsultacje i doradztwo w dziedzinie obliczeń, projektowanie i rozwijanie systemów komputerowych i systemów telekomunikacyjnych, badania przemysłowe i naukowe, ekspertyzy w dziedzinie telekomunikacji, doradztwo i ekspertyzy w dziedzinie sieci komputerowych jak również transmisji danych, usługi w zakresie pomocy technicznej odnoszącej się do wszystkich w/w usług, konwersja kodów i formatów pomiędzy różnymi typami tekstów, doradztwo techniczne dotyczące implementacji komputerów lub sprzętu telekomunikacyjnego, konsultacje techniczne dotyczące organizacji komputerów, administrowanie i nadzór nad sieciami telekomunikacyjnymi i sieciami multimedialnymi, subskrypcja dotycząca łączności internetowej lub na dostęp do sieci wewnętrznych, subskrypcja odnosząca się do komputerowych baz danych lub serwerów multimedialnych, subskrypcja na usługi transmisji danych, subskrypcje dotyczące komputerowych sieci telekomunikacyjnych lub centrów transmisji danych, subskrypcja dotycząca usług telekomunikacyjnych, wydzierżawianie czasu dostępu do komputerowych baz danych, wynajmowanie oprogramowania do gier komputerowych.

(111) **190004** (220) 2003 05 28 (210) 265466

(151) 2007 04 10 (441) 2003 12 01

(732) ATARI INTERACTIVE INC., Nowy Jork, US.

(540) ATARI

(510), (511) **09** aparaty do nagrywania, transmisji, odbioru, reprodukcji i przetwarzania dźwięku i obrazu, magnetyczne, optyczne, cyfrowe i elektroniczne nośniki danych, dyski magnetyczne, optyczne i cyfrowe, pamięci komputerowe, obwody drukowane, komputery, peryferyjne urządzenia komputerowe, włączając ekrany, klawiatury, myszy komputerowe, konsole i manipulatory sterownicze, odtwarzacze dysków oraz dyski magnetyczne, optyczne i cyfrowe, rysownice komputerowe, drukarki, modemy, telefony, faksy i urządzenia telekomunikacyjne, nagrane programy komputerowe, oprogramowanie gier komputerowych, konsole do gier elektronicznych, zapisane magnetycznie, optycznie i cyfrowo programy do gier, aparaty do gier przystosowane do pracy z telewizorem, wstępnie opłacone automatyczne gry do komputerów, gry wideo, **12** pojazdy, urządzenia do poruszania się na lądzie, w powietrzu i na wodzie, motocykle, dzwonki rowerowe, hamulce, łańcuchy, ramy, kierownice, pompki, felgi, siodełka, szprychy, podpórki, opony - wszystkie w/w do rowerów, klaksony, hamulce, łańcuchy, ramy, kierownice, piasty, błotniki, pompki, felgi, siodełka, szprychy, podpórki, opony - w/w do motocykli, **14** metale szlachetne i ich stopy oraz wyroby z metali szlachetnych lub pokrywane nimi, nie zawarte w innych klasach, biżute-

ria, kamienie szlachetne, instrumenty zegarmistrzowskie i chronometryczne, chronografy, chronometry, chronoskopy, pudełka na cygara z metali szlachetnych, papierośnice z metali szlachetnych, cygarniczki z metali szlachetnych, pudełka na papierosy z metali szlachetnych, cygarniczki do papierosów z metali szlachetnych, zegary i zegarki elektryczne, figurki z metali szlachetnych, medale, naczynia sakralne z metali szlachetnych, naczynia stołowe z metali szlachetnych, **15** instrumenty muzyczne, **16** papier, karton, materiały drukowane, artykuły introligatorskie, fotografie, materiały piśmienne, kleje i materiały klejące do materiałów piśmiennych lub do celów domowych, materiały dla artystów, pędzle malarskie, maszyny do pisania i artykuły biurowe (z wyłączeniem mebli), materiały szkoleniowe i edukacyjne (z wyłączeniem sprzętu), materiały z tworzyw sztucznych do pakowania (nie ujęte w innych klasach), czcionki drukarskie, pudełka na długopisy, karty z papieru lub z kartonu nie będące nośnikami danych, ołówki do rysowania i do kreślenia, czasopisma, pastele, piórniki, klipsy do długopisów, suszki do piór, pojemniki na ołówki, pojemniki na wkłady ołówkowe, wkłady ołówkowe, temperówki, urządzenia mechaniczne do ostrzenia ołówków, ołówki, periodyki, plakaty, publikacje drukowane, prospekty, książki, **18** skóra i imitacje skóry oraz wyroby z tych materiałów, nie ujęte w innych klasach, skóry zwierzęce, skóry surowe, kufty i torby podróżne, parasole, parasolki i laski, bicze, uprząże i wyroby rymarskie, torby myśliwskie, szkielety do torebek damskich, torebki damskie, rączki do walizek, rączki do lasek, **20** meble, lustra, ramy do obrazów, wyroby z drewna, korka, trzciny, wikliny, rogu, kości, kości słoniowej, fiszbinu, muszli, bursztynu, macicy perłowej, sepiolitu, imitacji tych surowców lub z tworzyw sztucznych, meble szkolne, **24** tekstylia i wyroby włókiennicze nie ujęte w innych klasach, narzuty na łóżka i obrusy, koce nałóżka, pościel, papierowe kapy na łóżka, bielizna pościelowa, prześcieradła, flagi (nie z papieru), **25** odzież, obuwie, nakrycia głowy, **28** gry, aparaty elektroniczne do gier inne niż przystosowane do pracy z telewizorem, urządzenia automatyczne do gier inne niż do wstępnie opłaconych gier i przystosowane do pracy z telewizorem, zabawki, karty do gry, **35** pomoc w zarządzaniu firmami handlowymi i przemysłowymi, usługi reklamowe, wynajmowanie powierzchni reklamowo-promocyjnej, reklama pocztowa (ulotki, prospekty, druki, cd-romy, bezpłatne próbki), wynajmowanie powierzchni reklamowej, promocja sprzedaży dla osób trzecich, rozpowszechnianie materiałów reklamowych, tworzenie planów mediów reklamowych, włączając organizowanie kampanii reklamowych i promocyjnych w prasie, czasopismach, w radio i w telewizji, przy pomocy plakatów oraz poprzez demonstrowanie towarów, studia marketingowe i badania marketingowe, marketing, informacja gospodarcza i badania gospodarcze, kompilacja i badanie danych statystycznych, konsultacje dotyczące informacji gospodarczej i zapytań o działalność gospodarczą, kompilacja informacji, zarządzanie zbiorami informacyjnymi, zbieranie danych w bazy danych, prenumerata czasopism w trybie on-line, organizowanie wystaw w celach handlowych lub reklamowych, prenumerata czasopism dla osób trzecich, organizowanie targów oraz ekspozycji w celach handlowych lub reklamowych, selekcjonowanie na potrzeby osób trzecich wszystkich towarów wymienionych w tym wykazie, tak aby umożliwić konsumentom obejrzenie i dokonanie ich zakupu w sklepach detalicznych lub supermarketach, selekcjonowanie na potrzeby osób trzecich wszystkich towarów wymienionych w tym wykazie, tak aby umożliwić konsumentom obejrzenie i dokonanie ich zakupu na podstawie katalogów lub za pośrednictwem witryn internetowych, za pośrednictwem telewizji lub innej formy mediów elektronicznych dostępnych drogą telekomunikacyjną, usługi agencji eksportowych i importowych w odniesieniu do gier, w tym gier komputerowych, handel detaliczny i hurtowy gier, włączając gry komputerowe, transakcje handlowe poprzez elektroniczne sieci łącznościowe, edycja tekstu pisanego o treściach reklamowych, **38** usługi agencji prasowych i agencji informacyjnych w zakresie aktualności i wiadomości, usługi telekomunikacyjne, łączność telefoniczna, nadawanie programów radiowych, łączność radiotelefoniczna i telegraficzna, oraz poprzez wszelkiego rodzaju zdalne przetwarzanie, za pośrednictwem interakcyjnego wideotekstu, oraz w szczególności za pośrednictwem terminali komputerowych, komputerowych urządzeń peryferyjnych lub sprzętu elektronicznego i/lub cyfrowego, oraz poprzez wideofony lub wizjofony, transmisje informacji poprzez transmisje danych lub poprzez satelity, wysyłanie i transmisje telegramów i wiadomości, usługi telexowe, telegramy, transmisje danych w szczególności transmisje pakietowe dla operatorów sieci publicznych i firm,

przesyłanie i transmisje dokumentów w formie skomputeryzowanej, transmisje informacji dotyczących katalogów użytkowników internetu, usługi poczty elektronicznej, rozpowszechnianie informacji za pośrednictwem mediów elektronicznych, między innymi przez internet i intranet, transmisje satelitarne, wspomagane komputerowo i niewspomagane komputerowo transmisje i rozpowszechnianie danych, dźwięku i obrazów, usługi telefonii komórkowej, bezpieczne transmisje danych, między innymi z kodami dostępu, łączność przez i /lub pomiędzy komputerami i terminalami komputerowymi, umożliwianie dostępu do sieci radiotelefonicznych, włączając subskrypcje lub pakiety, umożliwianie dostępu do krajowych i międzynarodowych serwerów komputerowych, umożliwianie dostępu do sieci telekomunikacyjnych, transmisje informacji zawartych w oprogramowaniu ściągającym z internetu i zawartych w innym dostępnym oprogramowaniu, techniczne konsultacje i doradztwo w dziedzinie telekomunikacji, **41** usługi w zakresie rozrywki i zabawy, usługi rozrywkowe w formie gier elektronicznych, dostarczane za pośrednictwem sieci telekomunikacyjnych oraz za pośrednictwem teletransmisji, usługi rozrywkowe i edukacyjne w trybie on-line za pośrednictwem systemów komputerowych, edycja książek, czasopism i filmów, edycja nośników z programami komputerowymi oraz nośników z oprogramowaniem danych do celów rozrywkowych jak również edycja oprogramowania do celów kulturalnych i edukacyjnych, szkolenia w zakresie komputerów i szkolenia telematyczne, rozrywka kinowa, radiowa i telewizyjna, produkcja filmów i programów audiowizualnych, publikacja tekstów, ilustracji, książek, przeglądów - pism periodycznych, gazet, periodyków, czasopism i publikacji, organizowanie konkursów oraz kampanii i imprez informacyjnych i dotyczących gier, również dla profesjonalistów, produkcja nagrań audio i wideo, produkcja programów animowanych dla telewizji i telewizji kablowej, produkcja multimedialnych obejmujących interakcyjne dyski, cd-romy audio-cyfrowe, publikowanie programów multimedialnych również interakcyjnych obejmujące skomputeryzowany montaż tekstów i/lub obrazów ruchomych i nieruchomych z muzyką lub bez muzyki, edycja tekstu pisanego innego niż o treściach reklamowych, **42** konsultacje dotyczące sprzętu komputerowego, programowanie komputerowe, wynajmowanie komputerów, konserwacja oprogramowania komputerowego, uaktualnianie oprogramowania komputerowego, projektowanie programów do przetwarzania danych i analiza systemów komputerowych, edycja tekstu pisanego, wynajmowanie oprogramowania komputerowego, badania techniczne, konsultacje dotyczące zabezpieczania systemów komputerowych, sieci komputerowych i oprogramowania komputerowego, usługi badawczo-rozwojowe dla osób trzecich, projektowanie przemysłowe, projektowanie i wynajmowanie oprogramowania i systemów komputerowych, wynajmowanie instalacji elektronicznych, wynajmowanie sprzętu do przetwarzania danych, usługi inżynierskie dotyczące sieci i komputerów, usługi inżynierskie w zakresie oprogramowania komputerowego, pomoc techniczna dotycząca komputerów i telekomunikacji, projektowanie programów do przetwarzania danych i korespondencji urzędowej, techniczne konsultacje i doradztwo w dziedzinie obliczeń, projektowanie i rozwijanie systemów komputerowych i systemów telekomunikacyjnych, badania przemysłowe i naukowe, ekspertyzy w dziedzinie telekomunikacji, doradztwo i ekspertyzy w dziedzinie sieci komputerowych jak również transmisji danych, usługi w zakresie pomocy technicznej odnoszącej się do wszystkich w/w usług, konwersja kodów i formatów pomiędzy różnymi typami tekstów, doradztwo techniczne dotyczące implementacji komputerów lub sprzętu telekomunikacyjnego, konsultacje techniczne dotyczące organizacji komputerów, administrowanie i nadzór nad sieciami telekomunikacyjnymi i sieciami multimedialnymi, subskrypcja dotycząca łączności internetowej lub na dostęp do sieci wewnętrznych, subskrypcja odnosząca się do komputerowych baz danych lub serwerów multimedialnych, subskrypcja na usługi transmisji danych, subskrypcje dotyczące komputerowych sieci telekomunikacyjnych lub centrów transmisji danych, subskrypcja dotycząca usług telekomunikacyjnych, wydzierżawianie czasu dostępu do komputerowych baz danych, wynajmowanie oprogramowania do gier komputerowych.

(111) **190005** (220) 2004 01 15 (210) 275005
(151) 2007 04 26 (441) 2004 04 19
(732) eLeader Sp. z o.o., Kazimierzówka, PL.

(540)



Kolor znaku: niebieski, czarny

(531) 27.5.1, 29.1.12

(510), (511) **09** programy komputerowe software ładowalny, programy komputerowe nagrane, sterujące programy komputerowe, nagrane, nagrane oprogramowanie software dla komputerów, **35** informacja statystyczna, zarządzanie zbiorami informatycznymi, **38** telefonia komórkowa, usługi przesyłania informacji tekstowej i obrazowej w komputerach, usługi przesyłania informacji, łączność poprzez terminale w komputerach, **42** konwersja danych przez programy komputerowe, aktualizacja oprogramowania komputerowego, projektowanie oprogramowania komputerowego, projektowanie systemów komputerowych, wypożyczanie oprogramowania komputerowego, doradztwo w sprawach sprzętu komputerowego, instalacje oprogramowania komputerowego, administrowanie stronami komputerowymi sieciowymi, konserwacja oprogramowania komputerowego, projektowanie i sprzedaż oprogramowania na urządzenia mobilne.

(111) **190006** (220) 2004 01 23 (210) 275341

(151) 2007 05 10 (441) 2004 05 04

(732) Bogdan Macewicz, Zielona Góra, PL.

(540) winnogóra

(510), (511) **30** ocet, skrobia do celów spożywczych, sód do celów spożywczych, syrop cukrowy do celów spożywczych, **31** osad gorzelniany (pozostałości w czasie produkcji wina), winogrona świeże, winorośle, wysłodziny, wytloki z owoców, **32** bezalkoholowe koktajle, nektary i napoje, ekstrakty i wyciągi owocowe bezalkoholowe, moszcz winogronowy, orszada, soki owocowe, **33** koktajle, napoje alkoholowe zawierające owoce, piquette (wino z wytloczyn winogronowych), wino.

(551) wspólne prawo ochronne

(111) **190007** (220) 2004 04 15 (210) 279317

(151) 2007 03 14 (441) 2004 07 26

(732) Zakłady Mięsne „MADEJ & WRÓBEL” Sp. z o.o., Zabrze, PL.

(540)



Kolor znaku: ciemnoczerwony, ciemnożółty, żółty, niebieski, czerwony, biały

(531) 2.1.21, 3.4.1, 3.4.18, 6.7.25, 20.5.1, 25.1.15, 26.1.2, 27.5.1, 29.1.15

(510), (511) **29** kiełbasa.(111) **190008** (220) 2004 04 15 (210) 279318

(151) 2007 03 14 (441) 2004 07 26

(732) Zakłady Mięsne „MADEJ & WRÓBEL” Sp. z o.o., Zabrze, PL.

(540)



Kolor znaku: ciemnoczerwony, żółty, ciemnożółty, niebieski, czerwony, biały

(531) 3.4.1, 3.4.18, 20.1.1, 20.5.1, 25.1.15, 26.1.2, 27.5.1, 29.1.14

(510), (511) **29** kiełbasa.(111) **190009** (220) 2004 04 15 (210) 279319

(151) 2007 03 14 (441) 2004 07 26

(732) Zakłady Mięsne „MADEJ & WRÓBEL” Sp. z o.o., Zabrze, PL.

(540)



Kolor znaku: ciemnoczerwony, ciemnożółty, żółty, niebieski, czerwony, biały

(531) 3.4.1, 3.4.18, 20.5.1, 25.1.15, 26.1.2, 27.5.1, 29.1.14

(510), (511) **29** wędzonki - ogonówka.(111) **190010** (220) 2004 04 15 (210) 279320

(151) 2007 03 14 (441) 2004 07 26

(732) Zakłady Mięsne „MADEJ & WRÓBEL” Sp. z o.o., Zabrze, PL.

(540)



Kolor znaku: czarny, żółty, ciemnożółty, niebieski, czerwony, biały

(531) 3.4.1, 3.4.18, 6.7.25, 20.1.1, 20.5.1, 25.1.15, 26.1.2, 27.5.1, 29.1.13

(510), (511) **29** kiełbasy.(111) **190011** (220) 2004 04 28 (210) 279996

(151) 2007 03 12 (441) 2004 08 09

(732) Shiseido Company Ltd., Tokio, JP.

(540) MIEL DE BOIS

(510), (511) **03** mydła, wyroby perfumeryjne, kosmetyki, w tym produkty do pielęgnacji skóry, produkty do pielęgnacji włosów, produkty do pielęgnacji ciała oraz produkty do makijażu.

(111) **190012** (220) 2004 06 04 (210) 281620

(151) 2007 05 22 (441) 2004 09 06

(732) BELVEDERE S.A., Beaune, FR.

(540) STARE WILNO

(510), (511) **32** piwo, wody mineralne i gazowane oraz inne napoje bezalkoholowe, napoje owocowe i soki owocowe, syropy i inne produkty do produkcji napojów, **33** napoje alkoholowe, wina, wódki, likiery.

(111) **190013** (220) 2004 06 04 (210) 281621

(151) 2007 05 22 (441) 2004 09 06

(732) BELVEDERE S.A., Beaune, FR.

(540) WÓDKA WILEŃSKA

(510), (511) **33** napoje alkoholowe, wina, wódki, likiery.(111) **190014** (220) 2004 06 04 (210) 281622

(151) 2007 05 22 (441) 2004 09 06

(732) BELVEDERE S.A., Beaune, FR.

(540) BALSAM WILEŃSKI

(510), (511) **33** napoje alkoholowe, wina, wódki, likiery.(111) **190015** (220) 2004 06 16 (210) 281990

(151) 2007 04 16 (441) 2004 09 20

(732) Przedsiębiorstwo Produkcyjno-Handlowo-Usługowe DUDA - BIS Spółka z o.o., Sosnowiec, PL.

(540) WSZYSTKIEGO MIĘSNEGO!

(510), (511) **29** mięso kulinarne, szynki, wędliny, wędzonko, metki, kaszanki, pasztetowe, salcesony, galantyny, pieczenie i rolady mięsne oraz wyroby drobiowe, **35** doradztwo w zakresie prowadzenia działalności gospodarczej, **43** catering.

(111) **190016** (220) 2004 08 12 (210) 284279
(151) 2007 03 13 (441) 2004 11 15

(732) POKÓJ Spółdzielnia Elektrotechniczna, Łódź, PL.

(540) SWP-G

(510), (511) **09** szyny wyrównujące potencjał.

(111) **190017** (220) 2004 08 12 (210) 284283
(151) 2007 03 15 (441) 2004 11 15

(732) POKÓJ Spółdzielnia Elektrotechniczna, Łódź, PL.

(540) ZKU

(510), (511) **09** zwieracze metalowe do instalacji elektrycznych.

(111) **190018** (220) 2004 09 17 (210) 285540
(151) 2007 05 29 (441) 2004 12 27

(732) Astellas Pharma Inc., Tokio, JP.

(540) ASTELLAS

(510), (511) **01** chemikalia, klej i spoiwa (inne niż do materiałów piśmiennych i do celów domowych), preparaty do regulacji wzrostu roślin, nawozy, szkliwo do ceramiki, wyższe kwasy tłuszczowe, metale nieżelazne, minerały niemetalowe, produkty chemiczne stosowane w fotografii, papierki wskaźnikowe, sztuczny słodzik, mąka i skrobia do celów przemysłowych, nieprzetworzone tworzywa sztuczne (tworzywa w stanie surowym), masa celulozowa, **05** preparaty farmaceutyczne, weterynaryjne i sanitarne, papier naoliwiony do celów medycznych, maseczki do celów sanitarnych, opłatki do celów farmaceutycznych, gaza opatrunkowa, puste kapsułki do celów farmaceutycznych, przepaski na oczy, opaski opatrunkowe na uszy, opaski menstruacyjne, tampony menstruacyjne, podpaski higieniczne, majtki higieniczne, wata higroskopijna, przylepce, bandaż opatrunkowy, kolodium do celów farmaceutycznych, poduszeczki do karmienia piersią, materiały dentystyczne, bransoletki do celów leczniczych, pieluchy dla chorych z brakiem kontroli czynności fizjologicznych, lepy na muchy, papier przeciwmolowy, laktoza, mleko w proszku dla niemowląt, sperma do sztucznego zapłodnienia, **10** smoczki gryzaki dla dzieci, worki z lodem jako poduszki do celów medycznych, chusty trójkątne, bandaż podtrzymujące, katgut chirurgiczny, kubeczki do karmienia do celów medycznych, pipety do celów medycznych, smoczki na butelkę, worki z lodem do celów medycznych, pojemniki na worki z lodem do celów medycznych, butelki dla niemowląt, termosy stosowane przy karmieniu niemowląt, waciki, ochraniacze na palce do celów medycznych, środki antykoncepcyjne niechemiczne, sztuczne błony bębenkowe, materiały protetyczne i wypełniające nie do celów dentystycznych, przemysłowe aparaty do masażu dla celów estetycznych, medyczne urządzenia i aparaty, elektryczne aparaty do masażu do celów domowych, rękawiczki do celów medycznych, pisuary do celów medycznych, baseny sanitarne, łopatki do czyszczenia uszu, **44** usługi salonów piękności, usługi salonów fryzjerskich, usługi łaźni, pielęgnowanie ogrodów i klombów, sadzenie drzew, rozsiewanie nawozów, niszczenie chwastów, tępienie szkodników w rolnictwie, ogrodnictwie i leśnictwie, masaże oraz masaż leczniczy shiatsu, chiropraktyka, leczenie metodą moxa, zabiegi na zwknięte stawy, akupunktura, usługi medyczne, informacja medyczna, badania lekarskie, usługi stomatologiczne, przygotowywanie i dawkowanie leków, porady dietetyczne i dotyczące odżywiania, hodowla zwierząt, usługi weterynaryjne, wynajmowanie roślin doniczkowych, wynajmowanie sprzętu rolniczego, wynajmowanie urządzeń i aparatów medycznych, wynajmowanie urządzeń i przyrządów do łowienia ryb, wynajmowanie urządzeń i aparatów mających zastosowanie w salonach piękności i w zakładach fryzjerskich, wynajmowanie kosiarek do trawy.

(111) **190019** (220) 2004 10 11 (210) 286423
(151) 2007 03 13 (441) 2005 01 24

(732) FIRMA INFORMATYCZNA „P i M” s.c. Marcin Moksa, Piotr Słowik, Kraków, PL.

(540)



Kolor znaku: granatowy, biały, jasnopopielaty, szary, ciemnogranatowy, niebieski

(531) 16.1.4, 26.3.1, 27.5.1, 29.1.4, 29.1.6

(510), (511) **09** programy komputerowe (software, ładowalne), nagrane programy komputerowe, komputerowe programy sterujące systemu operacyjnego, komputerowe urządzenia peryferyjne (zewnętrzne), komputery, drukarki do komputerów, komputery przenośne (podręczne), komputerowe programy sterujące, software (oprogramowanie) dla komputerów, **35** pozyskiwanie danych do komputerowych baz danych, systematyzacja danych w komputerowych bazach danych, komputerowe zarządzanie plikami, wyszukiwanie informacji w plikach komputerowych dla osób trzecich, sortowanie danych w bazach komputerowych, **42** administrowanie stronami komputerowymi (sieciowymi), analizy systemów komputerowych, doradztwo w sprawach sprzętu komputerowego, instalacja oprogramowania komputerowego, aktualizacja oprogramowania komputerowego, odzyskiwanie danych komputerowych, powielanie oprogramowania komputerowego, programowanie komputerów, projektowanie systemów komputerowych, konserwacja oprogramowania komputerowego, konwersja danych przez programy komputerowe, licencjonowanie własności intelektualnej, odzyskiwanie danych komputerowych, projektowanie oprogramowania komputerowego.

(111) **190020** (220) 2004 10 22 (210) 286861
(151) 2007 05 21 (441) 2005 01 24

(732) Przedsiębiorstwo Produkcji i Hodowli Ryb Słodkowodnych w Krakowie Sp. z o.o., Kraków, PL.; Gospodarstwo Rybackie Stanisław Król, Tomasz Król, Brzeszcze, PL.; Gospodarstwo Rybackie Ciasna Marek Ferlin, Buczyna, PL.; Gospodarstwo Rybackie Krzysztof Wypiórkiewicz, Kazimierz Rosner, Czechowice-Dziedzice, PL.; Gospodarstwo Rybackie PRZYBORÓW, Marian Tomala, Przyborów, PL.; Instytut Rybactwa Śródlądowego, PL.

(540)



Kolor znaku: oliwkowy, żółty

(531) 3.9.1, 24.9.2, 27.5.1, 28.17.0, 29.1.15

(510), (511) **29** filety, dzwonka i płaty rybne, ryby nieżywe - świeże, ryby konserwowane - mrożone i wędzone, **31** ryby żywe, **35** wyselekcjonowanie, z myślą o osobach trzecich, towarów wymienionych w wykazie, by umożliwić konsumentom obejrzenie i dokonanie zakupu w dobrych warunkach.

(551) wspólne prawo ochronne

(111) **190021** (220) 2001 05 29 (210) 236178
(151) 2007 03 06

(732) BiznesPartner.pl S.A., Warszawa, PL.

(540) BIZNESPARTNER.PL

(510), (511) **09** urządzenia do transformacji, rejestracji i odtwarzania obrazu i dźwięku, komputery, nośniki magnetyczne, urządzenia do systemów komunikacji wewnętrznej, dyski CD, **35** usługi reklamowe i prowadzenie interesów osób trzecich, doradztwo w zakresie

organizowania i prowadzenia działalności gospodarczej, ekspertyzy dotyczące działalności gospodarczej, organizowanie targów i wystaw w celach handlowych i reklamowych oraz doradztwo w tym zakresie, **38** usługi telekomunikacyjne, przekazywanie głosu i obrazu, **41** nauczanie i rozrywki, kursy i szkolenia, imprezy sportowe, organizacja spektakli, organizowanie konferencji, fotoreportaże, **42** wypożyczanie sprzętu RTV i sprzętu sportowego (z wyjątkiem pojazdów), oprogramowanie komputerowe, usługi projektowe, tłumaczenia, usługi graficzne, doradztwo w zakresie ochrony środowiska, **45** usługi prawnicze.

(111) **190022** (220) 2003 04 04 (210) 263179
(151) 2007 03 13 (441) 2003 10 06

(732) Zakłady Produkcji Spożywczej Firma Roleski Marek Roleski, Zbylitowska Góra, PL.
(540) HUSARSKA
(510), (511) **29** przeciera, koncentraty, koncentraty pomidorowe, **30** musztardy, musztardy smakowe, musztardy przyprawowe, sosy, sosy do sałatek, sosy przyprawowe, sosy warzywne, sosy majonezowe, sosy sojowe, sosy pomidorowe, dresingi, dipy, majonezy, majonezy smakowe, majonezy przyprawowe, ketchupy, ketchupy smakowe, ketchupy przyprawowe, sosy majonezowe smakowe.

(111) **190023** (220) 2003 10 13 (210) 271133
(151) 2007 06 01 (441) 2004 04 19

(732) Viands Sp. z o.o., Grójec, PL.
(540)

Gabro

(531) 27.5.1
(510), (511) **29** oleje jadalne, oliwa z oliwek.

(111) **190024** (220) 2004 04 30 (210) 280253
(151) 2007 05 17 (441) 2004 08 09

(732) PPHU „MARKO” Spółka Jawna Janusz Musioł, Renata Marszolik, Włodzisław Śląski, PL.
(540)



Kolor znaku: czerwony, brązowy, żółty, czarny, zielony, biały
(531) 3.13.9, 21.1.25, 27.5.1, 29.1.15

(510), (511) **35** reklama wyrobów, prowadzenie przedstawicielstw handlowych podmiotów zagranicznych kraju, promocja sprzedaży dla osób trzecich, zgrupowanie na rzecz osób trzecich różnych towarów branży zabawkarskiej, sprzętu do różnych gier oraz artykułów sportowych a zwłaszcza zabawek i gier edukacyjnych i innych zabawek rozwojowo interaktywnych pozwalające nabywcy wygodnie je oglądać i kupować w sklepie i/lub hurtowni oraz na stronach internetowych, usługi agencji importowo - eksportowych.

(111) **190025** (220) 2004 05 13 (210) 280730
(151) 2007 03 06 (441) 2004 08 23

(732) Fabryka Kosmetyków MIRACULUM Spółka Akcyjna, Kraków, PL.

(540) Miraculum Multieffekt
(510), (511) **03** barwniki do celów kosmetycznych, depilatory, dezodoranty do użytku osobistego, ekstrakty kwiatowe do perfum, esencje eteryczne, farby do włosów, farbki do bielizny, kosmetyki, kosmetyki do pielęgnacji skóry i włosów, kremy do golenia, kremy po goleniu, kremy kosmetyczne, kremy do wybielania skóry, lakiery do włosów, lotony do włosów, lotony dla celów kosmetycznych, maseczki do wybielania skóry, maseczki kosmetyczne, maści do celów kosmetycznych, mleczko kosmetyczne, mydła, mydła dezodorujące, mydła toaletowe, mydło do golenia, olejki do ciała, olejki do kąpieli, olejki eteryczne, olejki toaletowe, olejki do celów perfumeryjnych,

pasty do podłogi i mebli, pasty do obuwia, perfumy, pianka do golenia, płyny po goleniu, płyny do kąpieli, płyny do pielęgnacji włosów, preparaty kosmetyczne, preparaty do usuwania farby, pasty, proszki i płyny do zębów, środki do czyszczenia zębów, puder, puder do makijażu, pomadki do ust, szampony, środki do prania, talk kosmetyczny, tłuszcze do celów kosmetycznych, wata do celów kosmetycznych, woda utleniona do celów kosmetycznych, wazelina kosmetyczna, woda toaletowa, wody kolońskie, toaletowe i zapachowe, woda lawendowa, wosk do depilacji, wyroby perfumeryjne, wywabiacze plam, zestawy kosmetyków dla dzieci i dla dorosłych oraz zestawy kosmetyków dla kobiet i mężczyzn.

(111) **190026** (220) 2004 05 20 (210) 280965
(151) 2007 05 15 (441) 2004 08 23

(732) Elbląskie Przedsiębiorstwo Robót Telekomunikacyjnych Spółka z o.o., Elbląg, PL.
(540)



Kolor znaku: niebieski

(531) 24.15.1, 26.4.1, 27.5.1, 29.1.4, 29.1.6
(510), (511) **09** urządzenia i przyrządy naukowe, nawigacyjne, geodezyjne, elektryczne pomiarowe, sygnalizacyjne, komputery, urządzenia i instalacje do wykrywania ognia, **35** usługi w zakresie doradztwa dotyczące organizacji i zarządzania działalnością gospodarczą, prowadzenie sklepu, hurtowni z artykułami spożywczymi, **36** administrowanie budynkami, wycena nieruchomości, doradztwo w zakresie działalności finansowej, **37** usługi ogólnobudowlane w zakresie obiektów lądowych, wodnych, wykonawstwo rurociągów, linii energetycznych, telekomunikacyjnych, doradztwo i nadzór techniczny w zakresie prowadzonego wykonawstwa, usługi związane z techniczną okresową kontrolą pojazdów, **38** usługi telekomunikacyjne, wypożyczanie modemów, przesyłanie informacji teleksem i poprzez internet, przekazywanie fonii i wizji, **39** usługi w zakresie pakowania i składowania towarów, usługi transportowe, usługi w zakresie informacji o podróżach, **41** usługi w zakresie nauczania, kształcenia, organizacji szkoleń, konferencji i konkursów edukacyjnych, usługi w zakresie rozrywki, sportu i kultury świadczone na rzecz osób trzecich, **42** usługi w zakresie badań naukowo-technicznych dotyczące telekomunikacji, usługi w zakresie grafiki komputerowej, projektowanie witryn i aplikacji internetowych, usługi prawne.

(111) **190027** (220) 2004 06 18 (210) 282112
(151) 2007 03 20 (441) 2004 09 20

(732) Travel Projekt Sp. z o.o., Warszawa, PL.
(540)



Kolor znaku: czerwony, czarny, biały

(531) 3.7.7, 27.5.1, 29.1.1, 29.1.8
(510), (511) **35** agencje reklamowe, organizowanie wystaw w celach handlowych lub reklamowych, rozpowszechnianie materiałów reklamowych w postaci ulotek, prospektów, druków, próbki, **36** pośrednictwo, **39** biura turystyczne z wyjątkiem rezerwacji hoteli i pensjonatów, informacja o transporcie, organizowanie podróży, organizowanie wycieczek, organizowanie wycieczek morskich, usługi osób towarzyszących podróżnym, rezerwacja miejsc na podróż, spacerowe rejsy statkami, agencje turystyczne z wyjątkiem rezerwacji hoteli, pensjonatów, turystyka jako zwiedzanie, rezerwowanie miejsc na wycieczki, **41** informacja o imprezach rozrywkowych, informacja o rekreacji, organizowanie i obsługa konferencji, organizowanie i obsługa kongresów, obozy sportowe, organizowanie obozów sportowych, usługi obozów wakacyjnych w zakresie rozrywki i zabawy,

organizowanie i prowadzenie konferencji, organizowanie i prowadzenie kongresów, organizowanie i prowadzenie sympozjów, organizowanie i prowadzenie zjazdów, **43** usługi obozów wakacyjnych w zakresie zakwaterowania, domy turystyczne, rezerwacja miejsc w pensjonatach, rezerwacje hotelowe, rezerwacje kwatery.

(111) **190028** (220) 2004 07 16 (210) 283310
 (151) 2007 05 11 (441) 2004 10 18
 (732) Przedsiębiorstwo Handlowo-Usługowe „LIDER-BĄCZEK”
 Zbigniew Bączek, Złocieniec, PL.
 (540)



Kolor znaku: stalowy
 (531) 26.11.1, 27.5.1, 29.1.6
 (510), (511) **19** stolarka okienna i drzwiowa.

(111) **190029** (220) 2004 07 21 (210) 283481
 (151) 2007 05 28 (441) 2004 11 02
 (732) „CZARNIK” Sp. z o.o., Rudna Mała, PL.
 (540)



Kolor znaku: ciemnoszary, jasnoszary, zielony
 (531) 26.4.3, 27.5.1, 29.1.12
 (510), (511) **35** zarządzanie zbiorami informatycznymi, pozyskiwanie, przetwarzanie i systematyzacja danych do komputerowych baz danych, w tym z branży meblarskiej, komputerowe zarządzanie plikami, usługi reklamowe na rzecz osób trzecich, informacja handlowa, wyszukiwanie informacji w plikach komputerowych na rzecz osób trzecich, reklama za pośrednictwem sieci komputerowej, rozpowszechnianie ogłoszeń i materiałów reklamowych, prowadzenie wirtualnych sklepów internetowych on-line, portale i serwisy internetowe, reklama radiowa, telewizyjna i prasowa, reklama na stronach internetowych, pośrednictwo przy kojarzeniu kontrahentów handlowych, **38** przesyłanie informacji tekstowych i obrazowych oraz łączność przez terminale komputerowe, usługi w zakresie poczty elektronicznej, dostawa usług internetowych, agencje informacyjne, ogłoszenia elektroniczne, przydzielanie dostępu do światowej sieci komputerowej, **42** oprogramowanie komputerowe, administrowanie stronami internetowymi, w tym z branży meblarskiej, analizy systemów komputerowych, aktualizacja, instalacja, konserwacja i wypożyczanie oprogramowania komputerowego, tworzenie i utrzymywanie stron internetowych dla osób trzecich, w tym z branży meblarskiej, projektowanie, instalacja i konserwacja sieci teleinformatycznych.

(111) **190030** (220) 2004 09 23 (210) 285768
 (151) 2007 03 15 (441) 2004 12 27
 (732) PEGAS TOURISTIK Sp. z o.o., Warszawa, PL.
 (540) PEGAS-DODAMY CI SKRZYDEŁ
 (510), (511) **39** usługi turystyczne, usługi w zakresie organizowania podróży, wycieczek, wczasów, kolonii, obozów, usługi biur podróży, usługi w zakresie pilotażu, usługi transportowe, **43** usługi związane z organizacją i rezerwacją zakwaterowania dla podróżnych, usługi zaopatrzenia w żywność i napoje.

(111) **190031** (220) 2004 10 07 (210) 286274
 (151) 2007 03 16 (441) 2005 01 10
 (732) HORTEX HOLDING S.A., Warszawa, PL.
 (540) Z NASZYCH SOKÓW WYCISKAMY NAJNIŻSZE CENY
 (510), (511) **32** napoje bezalkoholowe, soki, napoje i nektary, soki, napoje i nektary owocowe, warzywne, owocowo-warzywne, soki, napoje i nektary zagęszczone, soki, napoje i nektary przecierowe, soki, napoje i nektary o obniżonej zawartości energetycznej, soki, napoje i nektary wzbogacone witaminami i/lub mikroelementami

i/lub wapniem i/lub błonnikami, soki, napoje i nektary z dodatkiem ziół, sorbety, napoje izotoniczne, napoje energetyczne, napoje serwatkowe, syropy i preparaty do sporządzania napojów, esencje do napojów, ekstrakty do napojów.

(111) **190032** (220) 2004 10 08 (210) 286347
 (151) 2007 03 05 (441) 2005 01 10
 (732) „REKLAMA WIELKOPOLSKA” Spółka z o.o., Poznań, PL.
 (540)



Kolor znaku: czarny, pomarańczowy
 (531) 26.4.7, 27.5.1, 29.1.12
 (510), (511) **09** nośniki informacji magnetyczne i optyczne, płyty (dyski) z nagraniami, tablice reklamowe elektroniczne, **16** materiały promocyjne i reklamowe na nośnikach papierowych, kalendarze, albumy, plakaty, afisze, broszury, druki, książki, katalogi, szyldy z papieru i tektury, kartki okolicznościowe, publikacje drukowane, folder-y, fotografie, torby do pakowania z papieru i tworzyw sztucznych, materiały szkoleniowe i instruktażowe, **35** usługi agencji reklamowych, usługi w zakresie informacji gospodarczej, publikowanie tekstów reklamowych, rozpowszechnianie materiałów reklamowych, usługi reklamowe i informacyjne poprzez internet, organizacja wystaw handlowych lub reklamowych, promocja sprzedaży dla osób trzecich, **41** usługi informacji o imprezach rozrywkowych i sportowych, informacja o edukacji, organizowanie szkoleń i konferencji, organizowanie imprez rozrywkowych i sportowych, organizowanie wystaw kulturalnych i edukacyjnych, publikowanie tekstów innych niż reklamowe.

(111) **190033** (220) 2004 10 18 (210) 286697
 (151) 2007 03 28 (441) 2005 01 24
 (732) ICN POLFA Rzeszów S.A., Rzeszów, PL.
 (540) STAWOLUX
 (510), (511) **05** leki przeciwreumatyczne.

(111) **190034** (220) 2004 10 22 (210) 286866
 (151) 2007 05 21 (441) 2005 01 24
 (732) Zakłady Tworzyw Sztucznych „ERG” w Pustkowie S.A., Pustków, PL.
 (540) EKOTEC
 (510), (511) **01** żywice syntetyczne i sztuczne dla odlewnictwa.

(111) **190035** (220) 2004 10 27 (210) 287075
 (151) 2007 05 23 (441) 2005 02 07
 (732) Shiseido Company Ltd., Tokio, JP.
 (540) CEDRE
 (510), (511) **03** mydła, produkty perfumeryjne i kosmetyki, w tym produkty do pielęgnacji skóry, produkty do pielęgnacji włosów, produkty do pielęgnacji ciała oraz produkty do makijażu.

(111) **190036** (220) 2004 10 29 (210) 287205
 (151) 2007 05 23 (441) 2005 02 07
 (732) Przedsiębiorstwo Produkcyjno-Handlowe „Prymat” Ryszard Lechowski, Jastrzębie Zdrój, PL.
 (540)



Kolor znaku: czerwony, biały, złoty, ciemnoczerwony
 (531) 26.4.7, 27.5.1, 29.1.13

(510), (511) **29** mięso, ryby, drób, dziczyzna, ekstrakty mięsne, konserwowane i mrożone warzywa i owoce, gotowane i suszone warzywa i owoce, owoce kandyzowane i lukrowane, galaretki, dżemy, kompoty, jaja, mleko, produkty mleczne, oleje, tłuszcze jadalne, bulion, koncentraty jako buliony i rosoly, chipsy i chrupki ziemniaczane, chrupki owocowe, grzyby konserwowane i suszone, napoje mleczne lub z przewagą mleka, orzechy spreparowane, sałatki owocowe i warzywne, placki ziemniaczane, przecier pomidorowy, pyłki kwiatowe jako żywność, soki roślinne do gotowania, żywność produkowana z ryb, ser, skórki owocowe, wędliny, wyciągi z wodorostów do celów spożywczych, zioła ogrodowe konserwowane i suszone, zupy, składniki do sporządzania zup, żelatyna do żywności, **30** kawa, herbata, kakao, ryż, tapioka, sago, kawa nienaturalna, mąka, produkty zbożowe, chleb, wyroby cukiernicze, słodczyce, lody, miód, melasa, drożdże, proszek do pieczenia, sól, musztarda, ocet, sosy (przyprawy), przyprawy, lód, preparaty jako aromaty do żywności, bułka tarta, bułki, chipsy jako produkty zbożowe, ciasta, ciastka, cukierki, napoje na bazie czekolady kakao i herbaty, esencje do artykułów żywnościowych z wyjątkiem esencji eterycznych i olejów esencyjnych, galaretki spożywcze (nie do celów medycznych), wyroby z kakao, kanapki, kasze spożywcze, keczup jako sos, sól kuchenna, kukurydza mielona prażona i palona, lody spożywcze w proszku, majonezy, makarony, produkty z mąki mielonej, muesli, naleśniki, napary inne niż do celów leczniczych, ozdoby do ciast jadalne, paszteciki, pierogi, pizze, płatki zbożowe i kukurydziane, sosy z pomidorów, żywność na bazie mąki, ciasta w proszku, puddingi, sosy do sałatek, produkty żywnościowe ze skrobi, słodziki, sosy do polewania deserów, suchary, tarty z nadzieniem z jajek, sera, boczku, itp., tarty z owocami, tortille, zagęszczacze stosowane przy gotowaniu produktów spożywczych, zielenina jako przyprawa, **31** produkty rolne ogrodnicze i leśne, świeże warzywa i owoce, nasiona naturalne, rośliny, kwiaty naturalne, cebulki kwiatowe, grzyby świeże, korzenie jadalne, orzechy, zboże w ziarnach nieprzetworzone, ziarna jako nasiona i zboże, zioła ogrodowe świeże, **32** woda mineralna i gazowana, napoje bezalkoholowe, soki owocowe i warzywne, syropy, esencje do produkcji napojów, piwo, proszki i pastylki do napojów gazowanych, nektary owocowe, woda jako napój, **35** agencje importowo-eksportowe, agencje informacji handlowej, agencje reklamowe, aukcje publiczne, dystrybucja materiałów reklamowych (próbek, druków, prospektów, broszur), prenumerata gazet i czasopism dla osób trzecich, pozyskiwanie danych do komputerowych bazach danych, systematyzacja danych w komputerowych bazach danych, rozpowszechnienie ogłoszeń reklamowych, organizowanie wystaw w celach handlowych lub reklamowych, pokazy towarów, rozpowszechnienie próbek (dystrybucja), reklama za pośrednictwem sieci komputerowej, rozpowszechnianie ogłoszeń reklamowych, publikowanie tekstów reklamowych, reklamy, promocja sprzedaży dla osób trzecich, zgrupowanie na rzecz osób trzecich różnych towarów pozwalające nabywcy wygodnie oglądać i kupować te towary na stronie Web dotyczącej sprzedaży różnych towarów; zgrupowanie na rzecz osób trzecich różnych towarów pozwalające nabywcy wygodnie oglądać i kupować te towary w sklepie lub hurtowni wielobranżowej.

(111) **190037** (220) 2004 10 29 (210) 287207
 (151) 2007 05 23 (441) 2005 02 07
 (732) Przedsiębiorstwo Produkcyjno-Handlowe „Prymat” Ryszard Lechowski, Jastrzębie Zdrój, PL.
 (540)



Kolor znaku: żółty, czerwony, biały
 (531) 5.3.11, 26.1.2, 27.5.1, 29.1.13

(510), (511) **29** mięso, ryby, drób, dziczyzna, ekstrakty mięsne, konserwowane i mrożone warzywa i owoce, gotowane i suszone warzywa i owoce, owoce kandyzowane i lukrowane, galaretki, dżemy, kompoty, jaja, mleko, produkty mleczne, oleje, tłuszcze jadalne, bulion, koncentraty jako buliony i rosoly, chipsy i chrupki ziemniaczane, chrupki owocowe, grzyby konserwowane i suszone, napoje mleczne lub z przewagą mleka, orzechy spreparowane, sałatki owocowe i wa-

rywne, placki ziemniaczane, przecier pomidorowy, pyłki kwiatowe jako żywność, soki roślinne do gotowania, żywność produkowana z ryb, ser, skórki owocowe, wędliny, wyciągi z wodorostów do celów spożywczych, zioła ogrodowe konserwowane i suszone, zupy, składniki do sporządzania zup, żelatyna do żywności, **30** kawa, herbata, kakao, ryż, tapioka, sago, kawa nienaturalna, mąka, miód, melasa, drożdże, proszek do pieczenia, sól musztarda, ocet, sosy (przyprawy), przyprawy, lód, preparaty jako aromaty do żywności, bułka tarta, napoje na bazie czekolady kakao i herbaty, esencje do artykułów żywnościowych z wyjątkiem esencji eterycznych i olejów esencyjnych, kanapki, kasze spożywcze, keczup jako sos, sól kuchenna, kukurydza mielona prażona i palona, majonezy, makarony, muesli, naleśniki, napary inne niż do celów leczniczych, paszteciki, pierogi, pizze, płatki zbożowe i kukurydziane, sosy z pomidorów, sosy do sałatek, tortille, zagęszczacze stosowane przy gotowaniu produktów spożywczych, zielenina jako przyprawa, **31** produkty rolne ogrodnicze i leśne, świeże warzywa i owoce, nasiona naturalne, rośliny, kwiaty naturalne, cebulki kwiatowe, grzyby świeże, korzenie jadalne, orzechy, zboże w ziarnach nieprzetworzone, ziarna jako nasiona i zboże, zioła ogrodowe świeże, **35** agencje importowo-eksportowe, agencje informacji handlowej, agencje reklamowe, aukcje publiczne, dystrybucja materiałów reklamowych (próbek, druków, prospektów, broszur), prenumerata gazet i czasopism dla osób trzecich, pozyskiwanie danych do komputerowych bazach danych, systematyzacja danych w komputerowych bazach danych, rozpowszechnienie ogłoszeń reklamowych, organizowanie wystaw w celach handlowych lub reklamowych, pokazy towarów, rozpowszechnienie próbek (dystrybucja), reklama za pośrednictwem sieci komputerowej, rozpowszechnianie ogłoszeń reklamowych, publikowanie tekstów reklamowych, reklamy, promocja sprzedaży dla osób trzecich, zgrupowanie na rzecz osób trzecich różnych towarów pozwalające nabywcy wygodnie oglądać i kupować te towary na stronie Web dotyczącej sprzedaży różnych towarów; zgrupowanie na rzecz osób trzecich różnych towarów pozwalające nabywcy wygodnie oglądać i kupować te towary w sklepie lub hurtowni wielobranżowej.

(111) **190038** (220) 2004 11 10 (210) 287563
 (151) 2007 03 05 (441) 2005 02 21
 (732) Zakłady Mięsne „POLMEAT” Spółka z o.o., Brodnica, PL.
 (540)



Kolor znaku: kremowy, ciemnoniebieski, biały, czerwony i odcienie

(531) 3.4.13, 14.7.2, 25.1.1, 26.1.1, 26.1.2, 27.5.1, 29.1.15

(510), (511) **29** mięso, dziczyzna, mięso wołowe, mięso wieprzowe, mięso cielęce, mięso baranie, flaki, kości, wędliny, kielbasy, wyroby wędliniarskie, pieczenie, pasztety, konserwy mięsne, mięso i wyroby mięsne paczkowane i porcjowane, tłuszcze zwierzęce, wyroby garmażeryjne, podroby, podroby wołowe, podroby wieprzowe, podroby cielęce, podroby baranie.

(111) **190039** (220) 2004 11 15 (210) 287607
 (151) 2007 04 13 (441) 2005 02 21
 (732) Dr. Theiss Naturwaren GmbH, Homburg, DE.
 (540) MIND POWER

(510), (511) **05** preparaty farmaceutyczne, leki do celów medycznych, preparaty dietetyczne dla celów leczniczych, preparaty witaminowe i lecznicze, preparaty mineralne, napoje do celów leczniczych, zioła

lecnicze, **30** artykuły spożywcze pochodzenia roślinnego przeznaczone do spożycia lub konserwowania, środki do polepszania walorów smakowych artykułów spożywczych, wszystkie zawarte w klasie 30..

(111) **190040** (220) 2004 11 15 (210) 287640
(151) 2007 03 05 (441) 2005 02 21
(732) PPH „INDROB” Jarosław Pawliński, Września, PL.
(540)



Kolor znaku: niebieski, granatowy, biały

(531) 11.3.14, 26.1.2, 27.5.1, 29.1.13

(510), (511) **29** mleko i wyroby z mleka, sery, sery wędzone, sery z dodatkami smakowymi oraz przetworzonymi warzywami, owocami, ziołami i grzybami, twaróg, napoje na bazie mleka, mleczne desery, mleczne desery wielosmakowe, kefir, jogurt, serwatka, śmietana, masło.

(111) **190041** (220) 2004 11 22 (210) 287922
(151) 2007 04 05 (441) 2005 03 07
(732) Zakłady Mechaniczno - Antykorozyjne „METALKO” Sp. z o.o., Bydgoszcz, PL.
(540)



Kolor znaku: czarny, czerwony, biały, niebieski

(531) 19.7.25, 26.11.3, 27.5.1, 29.1.14

(510), (511) **06** zbiorniki metalowe, **07** kolumny wymiany masy, części pomp, sprężarek, dźwigów, **11** kolumny wymiany ciepła, **19** rurociągi sztywne z tworzyw sztucznych, **37** remonty aparatury i urządzeń przemysłowych: zbiorników, kolumn, wymienników ciepła, reaktorów, aparatów kontaktowych, pomp, sprężarek i innych urządzeń technicznych, remonty i naprawy zbiorników kolejowych i zbiorników do transportu drogowego, regeneracja armatury: zawory, kurki, zasuwy, czyszczenie powierzchni zbiorników, urządzeń i betonów, wykonywanie izolacji aparatury chemicznej i instalacji przemysłowych, nadzór inwestorski, **40** wykonywanie zabezpieczeń chemoodpornych aparatów i urządzeń przemysłowych: powłok malarskich, wykładzin gumowych i ebonitowych, laminatów i powłok epoksydowych, wykładzin ceramicznych, **42** doradztwo techniczne, ekspertyzy w zakresie chemicznej odporności materiałów, prace projektowe instalacji technicznych dla przemysłu chemicznego.

(111) **190042** (220) 2004 11 25 (210) 288086
(151) 2007 03 15 (441) 2005 03 07
(732) HEXAL POLSKA Sp. z o.o., Warszawa, PL.
(540) SARVASC

(510), (511) **05** produkty farmaceutyczne i weterynaryjne, środki sanitarne do celów medycznych, substancje dietetyczne do celów leczniczych, żywność dla niemowląt, plastry, materiały opatrunkowe, materiały do plombowania zębów, woski dentystyczne, środki odkażające, środki do zwalczania robactwa, fungicydy, herbicydy.

(111) **190043** (220) 2004 11 25 (210) 288087
(151) 2007 03 15 (441) 2005 03 07
(732) HEXAL POLSKA Sp. z o.o., Warszawa, PL.

(540) ACNETRET

(510), (511) **05** produkty farmaceutyczne i weterynaryjne, środki sanitarne do celów medycznych, substancje dietetyczne do celów leczniczych, żywność dla niemowląt, plastry, materiały opatrunkowe, materiały do plombowania zębów, woski dentystyczne, środki odkażające, środki do zwalczania robactwa, fungicydy, herbicydy.

(111) **190044** (220) 2004 11 29 (210) 288188
(151) 2007 04 11 (441) 2005 03 07
(732) Smażalnia Ryb „U CYWILA” Krzysztof Cywiński, Niechorze, PL.
(540)



Kolor znaku: niebieski, czerwony, czarny

(531) 3.9.1, 27.5.1, 29.1.12

(510), (511) **29** anchois, filety rybne, homary nieżywe, kawior, konserwy rybne, krewetki nieżywe, losoś, małże nieżywe, ostrygi nieżywe, potrawy rybne, żywność produkowana na bazie ryb, ryby solone, ryby nieżywe, **31** ryby żywe, **35** usługi w zakresie gromadzenia, ekspozycji i stworzenia klientom warunków dogodnego doboru i zakupu w sklepie z rybami i przetworami rybnymi, **43** przygotowanie dań (żywność i napoje) na zamówienie oraz ich dostawa, bary szybkiej obsługi, usługi gastronomiczne prowadzone w restauracji.

(111) **190045** (220) 2004 12 15 (210) 288879
(151) 2007 03 15 (441) 2005 03 21
(732) LD Holding Spółka Akcyjna, Jastrzębie Zdrój, PL.
(540)



Kolor znaku: żółty, niebieski, czerwony, biały

(531) 5.3.13, 26.4.2, 26.4.3, 27.5.1, 29.1.13

(510), (511) **03** szampony, odżywki do włosów, lakiery, pianki, żele do włosów, mydła w kostkach i płynie, pasty do zębów, proszki do prania, płyny do płukania, odświeżacze powietrza, wybielacze, kostki zapachowe, płyny do kąpieli, płyny do mycia naczyń, sole do kąpieli, dezodoranty osobiste, perfumy, wody kolońskie i toaletowe, wody po goleniu, środki higieniczno-dezynfekujące, pasty do podłóg, środki czyszczące do mebli, balsamy i mleczka do skóry, mleczka do demakijażu, toniki do twarzy, kremy, maseczki, pianki do golenia i kosmetyki kolorowe, **16** papier firmowy, papier opakowaniowy, papier komputerowy, pieluszki jednorazowe, faktury i druki, rolki do kas fiskalnych, opakowania papierowe, kartonowe i z tworzyw sztucznych, torby reklamowe, opakowania jednorazowe, z papieru, kartonu i tworzyw sztucznych, folie z tworzyw sztucznych w rolce i w arkuszach, artykuły biurowe, czasopisma, dzienniki, książki, ulotki, gazetki promocyjne, materiały reklamowe z papieru, kartonu i tworzyw sztucznych oraz ich kompozycji, kalendarze, zeszyty, bruliony, notesy, wizytówki, identyfikatory, szyldy, tablice i wywieszki informacyjne, przywieszki cenowe, cenówki stałe i promocyjne, nalepki i folie samoprzylepne z papieru, tworzyw sztucznych, tkanin, skóry oraz ich kompozycji, długopisy, ołówki, pióra, breloczki, ręczniki papierowe jednorazowe, serwetki papierowe, taśmy klejące i plombujące do opakowań, obrusy papierowe, chusteczki higieniczne, papier toaletowy, **18** parasole przeciwdeszczowe i przeciwsłoneczne, kufry, i walizki, torby turystyczne, torebki, **25** wszelka odzież z tworzyw naturalnych i sztucznych, w tym odzież robocza, nakrycia głowy z tkanin naturalnych i sztucznych, rajstopy i skarpety, **29** ekstrakty mięsne, mięso, drób oraz ich przetwory, ryby, ekstrakty rybne oraz ich przetwory, dziczyzna, jaja, mleko, wyroby z mleka, jadalne oleje i tłuszcze, owoce warzywa konserwowane, suszone, pasteryzowane i mrożone, przetwory owocowe, warzywne i ich kompozycje, koncentraty zup i sosów, **30** kawa, herbata, kakao, czekolada do picia, cukier, ryż, mąka, preparaty zbożowe, makaron, przyprawy,

namiastki kawy, pieczywo, ciastka, pieczywo cukiernicze, słodczyce, lody, miód, drożdże, przyprawy, dodatki i polepszacz do pieczywa zwykłego i cukierniczego, sól, musztarda, ocet, pasty, sosy, koncentraty deserów, majonezy, **32** piwo i piwo bezalkoholowe, napoje bezalkoholowe gazowane i niegazowane, wody mineralne, syropy, preparaty do przygotowania napojów, napoje owocowe i warzywne, soki owocowe i warzywne, **33** wino wódki, spirytus, winiaki, brandy, whisky, rum, likiery, miody pitne, nalewki, wina musujące i aperitify, **35** zgrupowanie na rzecz osób trzecich różnych towarów pozwalające nabywcy wygodnie je oglądać i kupować w sklepie i hurtowni z artykułami spożywczymi, chemii gospodarczej, kosmetykami, wyrobami farmaceutycznymi zielarskimi, wyrobami tytoniowymi i alkoholowymi, wyrobami papierniczymi i sprzętu komputerowego, kas fiskalnych, sprzętu wyposażenia sklepów, doradztwo specjalistyczne dotyczące franchisingu, reklama i promocja osób trzecich, usługi menedżerskie, promowania marki (merchadisingowe) i kosztorysowe, badanie rynku, organizowanie targów i wystaw o charakterze handlowym i reklamowym, usługi wydawnicze w zakresie materiałów reklamowych.

(111) **190046** (220) 2004 12 16 (210) 288907
(151) 2007 03 15 (441) 2005 03 21
(732) Wojciech Marek Samoraj, Milanówek, PL.
(540) SAAPPUR

(510), (511) **01**, **17** półprodukty z folii lub pianki z tworzyw sztucznych, izolacyjne materiały, tworzywa sztuczne półprzetworzone, syntetyczne żywice jako półprodukty, sztuczne żywice jako półprodukty, **40** usługi w zakresie przetwórstwa tworzyw sztucznych dla osób trzecich.

(111) **190047** (220) 2004 12 30 (210) 289493
(151) 2007 03 16 (441) 2005 04 04
(732) Laboratorium Kosmetyczne Dr Irena Eris S.A., Piaseczno, PL.
(540)



Kolor znaku: złoty

(531) 26.11.2, 27.5.1, 29.1.2

(510), (511) **03** kosmetyki, preparaty kosmetyczne, kremy, emulsje, płyny, żele, pianki, oliwki i balsamy do skóry, mydła, środki do mycia i kąpieli, środki do mycia, pielęgnacji i ochrony włosów, środki perfumeryjne, perfumy, wody toaletowe i kolońskie, olejki eteryczne, dezodoranty i środki przeciw poceniu, środki i preparaty do makijażu i demakijażu, ołówki kosmetyczne, fluidy, róż do policzków, środki i preparaty do pielęgnacji, malowania i ochrony ust, szminki, konturówki do ust, błyszczki do ust, środki i preparaty do pielęgnacji, malowania i ochrony rzęs i brwi, cienie do oczu, kredki do oczu, konturówki do oczu, tusze do kresiek, tusze do rzęs, ołówki do brwi, sztuczne rzęsy, kleje do mocowania sztucznych rzęs, środki i preparaty do pielęgnacji, malowania i ochrony paznokci, lakiery o paznokci, odżywki do paznokci, sztuczne paznokcie, środki i preparaty do usuwania lakierów, zmywacze do paznokci, środki do higieny intymnej, środki do opalania i chroniące przed promieniowaniem ultrafioletowym, środki do samoopalania, środki do depilacji, pudry do makijażu, pudry po kąpieli, pudry higieniczne, środki do pielęgnacji zębów i jamy ustnej, artykuły toaletowe, ozdoby do celów kosmetycznych, **05** kosmetyki do celów leczniczych, kremy, emulsje, płyny, żele, pianki, oliwki i balsamy lecznicze, sole do kąpieli do celów medycznych, kąpiele lecznicze.

(111) **190048** (220) 2005 01 14 (210) 289900
(151) 2007 05 18 (441) 2005 04 18
(732) MERVE AND LENA Sp. z o.o., Opypy, PL.
(540) MERVE MAXI MODA SHOW
(510), (511) **25** obuwie, odzież, odzież dżinsowa, odzieżowe wyroby dziewiarskie.

(111) **190049** (220) 2005 02 21 (210) 291411
(151) 2007 03 14 (441) 2005 05 30
(732) „HASO” S.C. Jerzy Macioszek, Andrzej Paszek, Tychy, PL.
(540) haso

(510), (511) **07** maszyny i urządzenia przemysłowe zawarte w klasie **07**, **09** aparatura kontrolno-pomiarowa, systemy automatyki, urządzenia komputerowe, urządzenia i przyrządy elektrotechniczne, urządzenia i przyrządy elektroniczne, wytwory przemysłu informatycznego, programy komputerowe, oprogramowanie stałe i ruchome, urządzenia i wytwory poligraficzne zawarte w klasie **09**, **35** zgrupowanie na rzecz osób trzecich pozwalające nabywcy wygodnie oglądać i kupować w sklepie i/lub hurtowni produkty chemiczne przeznaczone dla przemysłu, prac badawczych, urządzenia komputerowe, urządzenia i przyrządy elektrotechniczne, urządzenia i przyrządy elektroniczne, wytwory przemysłu informatycznego, programy komputerowe, oprogramowanie stałe i ruchome, urządzenia i wytwory poligraficzne, paliwa, opał, **42** projektowanie systemów automatyki, aparatury kontrolno-pomiarowej, urządzeń komputerowych, projektowanie komputerowego sprzętu i oprogramowania, maszyn i urządzeń przemysłowych, usługi naukowe, techniczne, informatyczne, ekspertyzy i badania dotyczące sprzętu komputerowego, oprogramowania, maszyn i urządzeń przemysłowych, systemów automatyki, aparatury kontrolno-pomiarowej.

(111) **190050** (220) 2005 02 21 (210) 291412
(151) 2007 03 14 (441) 2005 05 30
(732) „HASO” S.C. Jerzy Macioszek, Andrzej Paszek, Tychy, PL.
(540)



Kolor znaku: biały, niebieski

(531) 25.5.1, 27.5.1, 29.1.4, 29.1.6

(510), (511) **07** maszyny i urządzenia przemysłowe zawarte w klasie **07**, **09** aparatura kontrolno-pomiarowa, systemy automatyki, urządzenia komputerowe, urządzenia i przyrządy elektrotechniczne, urządzenia i przyrządy elektroniczne, wytwory przemysłu informatycznego, programy komputerowe, oprogramowanie stałe i ruchome, urządzenia i wytwory poligraficzne zawarte w klasie **09**, **35** zgrupowanie na rzecz osób trzecich pozwalające nabywcy wygodnie oglądać i kupować w sklepie i/lub hurtowni produkty chemiczne przeznaczone dla przemysłu, prac badawczych, urządzenia komputerowe, urządzenia i przyrządy elektrotechniczne, urządzenia i przyrządy elektroniczne, wytwory przemysłu informatycznego, programy komputerowe, oprogramowanie stałe i ruchome, urządzenia i wytwory poligraficzne, paliwa, opał, **42** projektowanie systemów automatyki, aparatury kontrolno-pomiarowej, urządzeń komputerowych, projektowanie komputerowego sprzętu i oprogramowania, maszyn i urządzeń przemysłowych, usługi naukowe, techniczne, informatyczne, ekspertyzy i badania dotyczące sprzętu komputerowego, oprogramowania, maszyn i urządzeń przemysłowych, systemów automatyki, aparatury kontrolno-pomiarowej.

(111) **190051** (220) 2005 03 04 (210) 292024
(151) 2007 05 23 (441) 2005 06 13
(732) COEN Andrzej i Halina Koziński Spółka Jawna, Łódź, PL.
(540)



Kolor znaku: pomarańczowy

(531) 27.5.1, 29.1.1

(510), (511) **35** prowadzenie punktów sprzedaży kosmetyków, **44** usługi salonu pielęgnacji urody, fryzjerstwa i usług kosmetycznych, usługi związane z poprawą kondycji fizycznej.

(111) **190052** (220) 2005 03 14 (210) 292359
(151) 2007 05 30 (441) 2005 06 27
(732) FPHU „PESSI” S.C. Wojciech Łas, Zbigniew Rosa, Zaskale-Kurzarnia, PL.

(540)



Kolor znaku: niebieski, żółty

(531) 3.6.1, 26.1.1, 26.4.2, 27.5.1, 29.1.12

(510), (511) **37** konserwacja, czyszczenie, reperacja wyrobów skórzanych, **40** obróbka skór, barwienie skór, usługi wykańczania skór.

(111) **190053** (220) 2005 03 15 (210) 292440
 (151) 2007 05 30 (441) 2005 06 27
 (732) NOVITUS S.A., Nowy Sącz, PL.
 (540)



Kolor znaku: żółty, szary, biały

(531) 26.4.1, 27.5.1, 29.1.13

(510), (511) **09** drukarka fiskalna.

(111) **190054** (220) 2005 03 15 (210) 292441
 (151) 2007 05 30 (441) 2005 06 27
 (732) NOVITUS S.A., Nowy Sącz, PL.
 (540)



Kolor znaku: szary, żółty, biały

(531) 26.4.1, 27.5.1, 29.1.13

(510), (511) **09** drukarka fiskalna.

(111) **190055** (220) 2005 03 24 (210) 292866
 (151) 2007 04 18 (441) 2005 06 27
 (732) NICEDAY S.C. Dariusz Ammer, Grzegorz Gruszecki, Łódź, PL.
 (540)



Kolor znaku: stalowy, granatowy

(531) 26.4.1, 27.5.1, 29.1.4

(510), (511) **35** agencje reklamowe, usługi reklamowe, reklama (rozpowszechnianie materiałów), **40** druk offsetowy, **42** tworzenie stron internetowych dla osób trzecich, projektowanie opakowań.

(111) **190056** (220) 2005 04 01 (210) 293196
 (151) 2007 05 07 (441) 2005 07 11
 (732) Wytwórnia Farmaceutyczna „FARMAL” Ryszard Malinga, Będzin, PL.
 (540)



Kolor znaku: brązowy i odcienie, biały

(531) 5.3.5, 27.5.1, 29.1.6, 29.1.7

(510), (511) **05** maści dla celów farmaceutycznych i leczniczych.

(111) **190057** (220) 2005 04 05 (210) 293339
 (151) 2007 05 28 (441) 2005 07 11

(732) Unilever N.V., Rotterdam, NL.

(540)



Kolor znaku: zielony w odcieniach, żółty w odcieniach, biały, czerwony, czarny

(531) 1.3.2, 7.1.5, 24.3.1, 25.1.15, 27.5.1, 29.1.15

(510), (511) **30** herbata.

(111) **190058** (220) 2005 04 05 (210) 293340
 (151) 2007 05 28 (441) 2005 07 11
 (732) Unilever N.V., Rotterdam, NL.
 (540)



Kolor znaku: jasnozielony, żółty w odcieniach, czerwony, czarny, złoty, zielony, biały

(531) 1.3.2, 5.7.12, 25.1.15, 27.5.1, 29.1.15

(510), (511) **30** herbata.

(111) **190059** (220) 2005 04 05 (210) 293341
 (151) 2007 05 28 (441) 2005 07 11
 (732) Unilever N.V., Rotterdam, NL.
 (540)



Kolor znaku: czerwony w odcieniach, żółty w odcieniach, biały, czarny, zielony

(531) 5.7.8, 25.1.15, 27.5.1, 29.1.15

(510), (511) **30** herbata.

(111) **190060** (220) 2005 04 05 (210) 293345
 (151) 2007 05 28 (441) 2005 07 11
 (732) Unilever N.V., Rotterdam, NL.
 (540)



Kolor znaku: róż w odcieniach, żółty w odcieniach, biały, czerwony, czarny, pomarańczowy, zielony
 (531) 5.7.14, 25.1.15, 27.5.1, 29.1.15
 (510), (511) **30** herbata.

(111) **190061** (220) 2005 04 05 (210) 293346
 (151) 2007 05 28 (441) 2005 07 11
 (732) Unilever N.V., Rotterdam, NL.
 (540)



Kolor znaku: żółty, zielony, pomarańczowy, biały, czerwony, czarny
 (531) 5.5.4, 25.1.15, 27.5.1, 29.1.15
 (510), (511) **30** herbata.

(111) **190062** (220) 2005 04 05 (210) 293348
 (151) 2007 05 28 (441) 2005 07 11
 (732) SUPROS Sp. z o.o., Bakalarzewo, PL.
 (540)



Kolor znaku: czerwony, żółty
 (531) 27.5.1, 29.1.12
 (510), (511) **05** środki chwastobójcze, środki bakteriobójcze, fungicydy, herbicydy, pestycydy, biocydy, insektycydy, dodatki do pasz do celów leczniczych, preparaty weterynaryjne, leki do celów weterynaryjnych, środki przeciw robactwu, preparaty do mycia zwierząt, środki do tępienia pasożytów, trucizny, preparaty do tępienia myszy, trutki na szczury, preparaty do sterylizacji gleby, **31** zboże w ziarnach nieprzetworzone, jako ziarna nasion, pasze dla zwierząt, **39** transport drogowy towarów, magazynowanie, przechowywanie, składowanie, rozładunek, przeładowywanie towarów, wynajem środków transportowych, usługi informacji o transporcie, pośrednictwa w transporcie, spedycyjne usługi holowania pojazdów w przypadku ich awarii.

(111) **190063** (220) 2005 04 06 (210) 293396
 (151) 2007 05 28 (441) 2005 07 11
 (732) BIO-ACTIVE DYSTRYBUCJA Sp. z o.o., Warszawa, PL.
 (540)



Kolor znaku: pomarańczowy, biały, żółty, brązowy, czerwony, różowy
 (531) 2.9.1, 5.5.1, 9.1.10, 25.1.15, 27.5.1, 29.1.15
 (510), (511) **05** herbaty zielone do celów leczniczych, herbaty lecznicze, **30** herbata.

(111) **190064** (220) 2005 04 06 (210) 293399
 (151) 2007 05 28 (441) 2005 07 11
 (732) HARTMANN POLSKA Sp. z o.o., Gorzów Wlkp., PL.
 (540)



Kolor znaku: żółty, niebieski, beżowy, czarny, biały, czerwony, zielony
 (531) 2.1.15, 8.7.11, 18.1.5, 27.5.1, 29.1.15
 (510), (511) **16** opakowania do jaj, opakowania jednostkowe i transportowe, **29** jaja świeże.

(111) **190065** (220) 2005 04 11 (210) 293516
 (151) 2007 04 04 (441) 2005 07 25
 (732) NORTECH S.C. Tomasz Olszewski, Magdalena Olszewska, Wrocław, PL.
 (540)

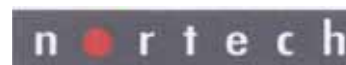

Kolor znaku: szary, czerwony, biały
 (531) 26.4.2, 27.5.1, 29.1.13
 (510), (511) **35** prowadzenie hurtowni i/lub sklepów z urządzeniami, wyposażeniem, podzespołami i częściami zamiennymi do spawania i zgrzewania metali, automatami i półautomatami spawalniczymi do spawania w osłonie gazu, zgrzewarkami wszystkich typów, sprzętem mechanizującym procesy spawalnicze jak manipulatory, obrotniki, wysięgniki, silniki elektryczne, materiałami ściernymi, elektrodami do spawania, elektro-narzędziami, urządzeniami elektromechanicznymi, **37** usługi związane z montażem, uruchamianiem, konserwacją i naprawami urządzeń do spawania i zgrzewania metali, **42** wdrażanie nowych rozwiązań z zakresu technologii spawania i zgrzewania metali oraz materiałów do spawania, lutowania i zgrzewania, analizy techniczno-ekonomiczne.

(111) **190066** (220) 2005 04 18 (210) 293889
 (151) 2007 03 12 (441) 2005 07 25
 (732) LINK4 Towarzystwo Ubezpieczeń S.A., Warszawa, PL.
 (540) KLUB DOBRYCH KIEROWCÓW LINK4
 (510), (511) **12** pojazdy, akcesoria samochodowe, części samochodowe zawarte w tej klasie, urządzenia antywłamaniowe do pojazdów, alarmy

antywłamaniowe do pojazdów, autoalarmy, **16** artykuły piśmienne zawarte w tej klasie, artykuły biurowe z wyjątkiem mebli, papier, wyroby z papieru i tektury zawarte w tej klasie, książki, gazety, czasopisma, publikacje, periodyki, materiały instruktażowe i do nauczania, afisze, albumy, atlasy, almanachy, blankiety, broszury, druki, formularze, kalendarze, katalogi, mapy, mapy samochodowe, mapy geograficzne, naklejki, nalepki, obwoluty, okładki papierowe na dokumenty, prospekty, plakaty, rysunki, skorowidze, zakładki do książek, kartki okolicznościowe, chorągiewki papierowe, **35** usługi reklamowe na rzecz osób trzecich, rozpowszechnianie ogłoszeń reklamowych, rozpowszechnianie materiałów reklamowych, ulotek, prospektów, druków, próbek, publikowanie tekstów reklamowych, reklama za pośrednictwem sieci komputerowej, internetu, intranetu, usługi badania rynku i opinii społecznej, pośrednictwo handlowe, usługi rozpowszechniania informacji handlowych, informacje statystyczne, wynajem miejsc na umieszczanie ogłoszeń lub reklam, prowadzenie komputerowych baz danych, pozyskiwanie i systematyzacja danych do komputerowych baz danych, **36** usługi finansowe, usługi ubezpieczeniowe, usługi ubezpieczeniowe z dostępem bezpośrednim przez Internet, doradztwo w sprawach ubezpieczeniowych i finansowych, informacja o ubezpieczeniach, pośrednictwo ubezpieczeniowe, **39** usługi transportowe, usługi informacji o transporcie, pośrednictwo w transporcie, transport samochodowy, transport pasażerski, usługi kierowców, usługi przewozowe, przewóz samochodami ciężarowymi, usługi pomocy drogowej, usługi ratownictwa, pomoc w przypadku awarii pojazdów, holowanie pojazdów, usługi związane z parkowaniem pojazdów, wynajmowanie garaży, wynajmowanie miejsc parkingowych, wynajmowanie pojazdów i samochodów, usługi agencji turystycznych, **41** usługi w zakresie edukacji i nauczania, organizowanie i prowadzenie seminariów, sympozjów, zjazdów, konferencji, organizowanie i prowadzenie imprez rozrywkowych, organizowanie wystaw kulturalnych i edukacyjnych, organizowanie konkursów edukacyjnych lub rozrywkowych, publikowanie książek, publikowanie tekstów innych niż teksty reklamowe, publikacje elektroniczne on-line książek i periodyków, organizowanie i prowadzenie kursów i szkoleń w zakresie ubezpieczeń, motoryzacji, ruchu drogowego, przepisów ruchu drogowego, bezpieczeństwa ruchu drogowego, technik kierowania pojazdami, rozwijania umiejętności bezpiecznej jazdy, transportu, kursy doszkalające, kształcenie praktyczne, kursy prawa jazdy, publikowanie tekstów i poradników związanych z edukacją i nauczaniem prowadzenia pojazdów mechanicznych, rozpowszechnianie informacji dotyczących nauczania oraz przeprowadzanych szkoleń, usługi wydawnicze, usługi wydawnicze książkowe, elektroniczne i internetowe, organizowanie i prowadzenie klubów dla kierowców, organizowanie i prowadzenie klubów motoryzacyjnych, w szczególności internetowych klubów motoryzacyjnych.

(111) **190067** (220) 2005 04 25 (210) 294183
 (151) 2007 05 30 (441) 2005 08 08
 (732) „Polskie Media Amer.Com” S.A., Warszawa, PL.
 (540)

WIELCY DETEKTYWI
 SHERLOCK HOLMES

Kolor znaku: czerwony, czarny
 (531) 27.5.1, 29.1.12
 (510), (511) **16** książki i czasopisma.

(111) **190068** (220) 2005 04 25 (210) 294184
 (151) 2007 05 30 (441) 2005 08 08
 (732) „Polskie Media Amer.Com” S.A., Warszawa, PL.
 (540)

WIELCY DETEKTYWI
 POIROT

Kolor znaku: czerwony, żółty, czarny
 (531) 27.5.1, 29.1.13
 (510), (511) **16** książki i czasopisma.

(111) **190069** (220) 2005 04 25 (210) 294232
 (151) 2007 05 23 (441) 2005 08 08
 (732) Altadis Polska S.A., Radom, PL.
 (540)



Kolor znaku: biały, granatowy, niebieski, złoty, fioletowy
 (531) 1.15.15, 25.12.3, 26.13.25, 27.5.1, 29.1.15

(510), (511) **16** papier, karton i wyroby z tych materiałów nie ujęte w innych klasach, druki, broszury, czasopisma, materiały informacyjne, **34** tytoń włączając tytoń do zwijania papierosów, wyroby tytoniowe, akcesoria dla palaczy włączając puszki na tytoń, papierosnice i popielniczki nie z metali szlachetnych, ustniki i filtry papierosowe, maszyny do skręcania papierosów, bibułka papierosowa, zapalniczki, zbiorniczki na gaz do zapalniczek, gilzy, namiastki i substytuty tytoniu nie do celów medycznych, fajki, tabakiery, **35** reklama, dystrybucja artykułów i wyposażenia reklamowego (druków, broszurek, prospektów, próbek, informacji i tym podobnych), promocja sprzedaży, reklama za pośrednictwem sieci komputerowej.

(111) **190070** (220) 2005 04 25 (210) 294233
 (151) 2007 05 23 (441) 2005 08 08
 (732) Altadis Polska S.A., Radom, PL.
 (540)



Kolor znaku: biały, zielony i jego odcienie, srebrny, żółty
 (531) 1.15.15, 25.12.3, 26.13.25, 27.5.1, 29.1.14

(510), (511) **16** papier, karton i wyroby z tych materiałów nie ujęte w innych klasach, druki, broszury, czasopisma, materiały informacyjne, **34** tytoń włączając tytoń do zwijania papierosów, wyroby tytoniowe, akcesoria dla palaczy włączając puszki na tytoń, papierosnice i popielniczki nie z metali szlachetnych, ustniki i filtry papierosowe, maszyny do skręcania papierosów, bibułka papierosowa, zapalniczki, zbiorniczki na gaz do zapalniczek, gilzy, namiastki i substytuty tytoniu nie do celów medycznych, fajki, tabakiery, **35** reklama, dystrybucja artykułów i wyposażenia reklamowego (druków, broszurek, prospektów, próbek, informacji i tym podobnych), promocja sprzedaży, reklama za pośrednictwem sieci komputerowej.

(111) **190071** (220) 2005 04 26 (210) 294248
 (151) 2007 05 23 (441) 2005 08 08
 (732) „Oxford Educational” Sp. z o.o., Słupsk, PL.
 (540)



Kolor znaku: żółty, czerwony, niebieski
 (531) 16.3.1, 16.3.5, 27.5.1, 29.1.13
 (510), (511) **16** książki, czasopisma.

(111) **190072** (220) 2005 04 26 (210) 294277
 (151) 2007 05 07 (441) 2005 08 08
 (732) DUDA-PAK Beata Duda, Łódź, PL.
 (540)



Kolor znaku: czarny, niebieski, czerwony, biały
 (531) 26.15.13, 27.5.1, 29.1.14
 (510), (511) **16** opakowania tekturowe, opakowania tworzywowe.

(111) **190073** (220) 2005 04 27 (210) 294281
 (151) 2007 05 07 (441) 2005 08 08
 (732) „INTER GLOBUS” Sp. z o.o., Warszawa, PL.
 (540) inter globus

(510), (511) **01** kleje do płytek ściennych, kleje do tapet, kleje techniczne, kleje do celów przemysłowych, rozpuszczalniki do lakierów, **06** metalowe materiały budowlane, belki metalowe, zbrojenia betonu, blacha, kratownice, pokrycie dachowe metalowe, rury drenażowe metalowe, drabiny metalowe, drut metalowy, zasuwę do drzwi, furtki obrotowe nieautomatyczne, gwoździe, haki, rury kanalizacyjne, kominy metalowe, konstrukcje metalowe, liny stalowe, osprzęt do mebli metalowy, ogrodzenie metalowe, okna i drzwi metalowe, okucia metalowe, pręty metalowe, armatura do przewodów metalowa, przewody wodociągowe metalowe, rury metalowe, śruby metalowe, zamki metalowe, zasuwę, żaluzje metalowe, **19** beton, boazerie niemetalowa, drewno budowlane, szkło budowlane, cegły, cement, pokrycia dachowe niemetalowe, dachówki, rury drenażowe niemetalowe, drzwi i okna niemetalowe, kamień, konstrukcje budowlane niemetalowe, ogrodzenie niemetalowe, parkiet, terakota, glazura, przewody ciśnieniowe niemetalowe, rury, wapno, żwir, żaluzje niemetalowe, **35** organizacja targów i wystaw w celach handlowych i reklamowych, zgrupowanie na rzecz osób trzecich różnych towarów pozwalających nabywcy wygodnie je oglądać i kupować w sklepie wielobranżowym z materiałami budowlanymi, z farbami i lakierami, z artykułami wyposażenia wnętrza, z artykułami gospodarstwa domowego, z narzędziami budowlanymi, ogrodnictwami, z narzędziami dla majsterkowiczów, z artykułami kosmetycznymi i chemii gospodarczej, z artykułami spożywczymi, z napojami, z wyrobami papierosowymi, ze sprzętem elektrycznym i elektronicznym, z meblami, z kwiatami i artykułami dla ogrodnictwa, z pojazdami i częściami zamiennymi do pojazdów.

(111) **190074** (220) 2005 04 27 (210) 294325
 (151) 2007 05 17 (441) 2005 08 08
 (732) Sopotkie Towarzystwo Ubezpieczeń ERGO HESTIA S.A., Sopot, PL.

(540) HESTIA RECEPТА NA BEZPIECZEŃSTWO
 (510), (511) **36** usługi w zakresie: analiz, operacji i usług finansowych, doradztwa w sprawach ubezpieczeniowych i finansowych, informacji o ubezpieczeniach, ubezpieczeń, w tym ubezpieczeń na życie, inwestycji kapitałowych, tworzenia funduszy, w tym funduszy na cele dobroczynne.

(111) **190075** (220) 2005 04 27 (210) 294335
 (151) 2007 05 17 (441) 2005 08 08
 (732) Przedsiębiorstwo Produkcyjno-Handlowe „Prymat” Ryszard Lechowski, Jastrzębie Zdrój, PL.
 (540) prymat sztuka grillowania

(510), (511) **29** mięso, ryby, drób, dziczyzna, ekstrakty mięsne, gotowane i suszone warzywa i owoce, produkty mleczne, bulion, koncentraty jako buliony i rosoly, chrupki owocowe, grzyby konserwowane i suszone, orzechy spreparowane, sałatki owocowe i warzywne, placiki ziemniaczane, przecier pomidorowy, soki roślinne do gotowania, żywność produkowana z ryb, ser, skórki owocowe, wędliny, wyciągi z wodorostów do celów spożywczych, zioła ogrodowe konserwowane i suszone, zupy, składniki do sporządzania zup, żelatyna do żywności, **30** wyroby cukiernicze, słodczyce, drożdże, proszek do pieczenia, sól musztarda, ocet, sosy jako przyprawy, przyprawy, lód, preparaty jako aromaty do żywności, bułka tarta, bułki, chipsy jako produkty zbożowe, ciasta, ciastka, napoje na bazie czekolady kakao i herbaty, esencje do artykułów żywnościowych, wyroby z kakao, kasze spożywcze, keczup jako sos, sól kuchenna, kukurydza mielona, prażona i palona, lody spożywcze w proszku, majonezy, makarony, produkty z mąki mielonej, muesli, naleśniki, ozdoby do ciast jadalne, paszteciki, pierogi, pizze, płatki zbożowe i kukurydziane, sosy z pomidorów, żywność na bazie mąki, ciasta w proszku, sosy do sałatek, produkty żywnościowe ze skrobi, słodziki, sosy do polewania deserów, suchary, tarty z nadzieniem z jajek, sera, mięsa, tarty z owocami, tortille, zagęszczacze stosowane przy gotowaniu produktów spożywczych, zielenina jako przyprawa, **31** produkty rolne ogrodnicze i leśne, świeże warzywa i owoce, nasiona naturalne, rośliny, korzenie jadalne, orzechy, ziarna jako nasiona i zboże, zioła ogrodowe świeże, **35** agencje importowo-eksportowe, agencje informacji handlowej, agencje reklamowe, aukcje publiczne, dystrybucja materiałów reklamowych, prenumerata gazet i czasopism dla osób trzecich, pozyskiwanie danych do komputerowych bazach danych, systematyzacja danych w komputerowych bazach danych, organizowanie wystaw w celach handlowych lub reklamowych, pokazy towarów, rozpowszechnianie próbek, reklama za pośrednictwem sieci komputerowej, rozpowszechnianie ogłoszeń reklamowych, publikowanie tekstów reklamowych, reklamy, promocja sprzedaży dla osób trzecich, zgrupowanie na rzecz osób trzecich różnych towarów pozwalające nabywcy wygodnie oglądać i kupować te towary na stronie Web dotyczącej sprzedaży artykułów spożywczych, zgrupowanie na rzecz osób trzecich różnych towarów pozwalające nabywcy wygodnie oglądać i kupować te towary w sklepie lub hurtowni z artykułami spożywczymi.

(111) **190076** (220) 2005 04 27 (210) 294336
 (151) 2007 05 17 (441) 2005 08 08
 (732) Przedsiębiorstwo Produkcyjno-Handlowe „Prymat” Ryszard Lechowski, Jastrzębie Zdrój, PL.

(540) prymat sztuka przyprawiania
 (510), (511) **29** mięso, ryby, drób, dziczyzna, ekstrakty mięsne, gotowane i suszone warzywa i owoce, produkty mleczne, bulion, koncentraty jako buliony i rosoly, chrupki owocowe, grzyby konserwowane i suszone, orzechy spreparowane, sałatki owocowe i warzywne, placiki ziemniaczane, przecier pomidorowy, soki roślinne do gotowania, żywność produkowana z ryb, ser, skórki owocowe, wędliny, wyciągi z wodorostów do celów spożywczych, zioła ogrodowe konserwowane i suszone, zupy, składniki do sporządzania zup, żelatyna do żywności, **30** wyroby cukiernicze, słodczyce, drożdże, proszek do pieczenia, sól musztarda, ocet, sosy jako przyprawy, przyprawy, lód, preparaty jako aromaty do żywności, bułka tarta, bułki, chipsy jako produkty zbożowe, ciasta, ciastka, napoje na bazie czekolady kakao i herbaty, esencje do artykułów żywnościowych, wyroby z kakao, kasze spożywcze, keczup jako sos, sól kuchenna, kukurydza mielona, prażona i palona, lody spożywcze w proszku, majonezy, makarony, produkty z mąki mielonej, muesli, naleśniki, ozdoby do ciast jadalne, paszteciki, pierogi, pizze, płatki zbożowe i kukurydziane, sosy z pomidorów, żywność na bazie mąki, ciasta w proszku, sosy do sałatek, produkty żywnościowe ze skrobi, słodziki, sosy do polewania deserów, suchary, tarty z nadzieniem z jajek, sera, mięsa, tarty z owocami, tortille, zagęszczacze stosowane przy gotowaniu produktów spożywczych, zielenina jako przyprawa, **31** produkty rolne ogrodnicze i leśne, świeże warzywa i owoce, nasiona naturalne, rośliny, korzenie jadalne, orzechy, ziarna jako nasiona i zboże, zioła ogrodowe świeże, **35** agencje importowo-eksportowe, agencje informacji handlowej, agencje reklamowe, aukcje publiczne, dystrybucja materiałów reklamowych, prenumerata gazet i czasopism dla osób trzecich, pozyskiwanie danych do komputerowych bazach danych, systematyzacja danych w komputerowych bazach danych, organizowanie

wystaw w celach handlowych lub reklamowych, pokazy towarów, rozpowszechnianie próbek, reklama za pośrednictwem sieci komputerowej, rozpowszechnianie ogłoszeń reklamowych, publikowanie tekstów reklamowych, reklamy, promocja sprzedaży dla osób trzecich, zgrupowanie na rzecz osób trzecich różnych towarów pozwalające nabywcy wygodnie oglądać i kupować te towary na stronie Web dotyczącej sprzedaży artykułów spożywczych, zgrupowanie na rzecz osób trzecich różnych towarów pozwalające nabywcy wygodnie oglądać i kupować te towary w sklepie lub hurtowni z artykułami spożywczymi.

(111) **190077** (220) 2005 04 29 (210) 294424
(151) 2007 04 12 (441) 2005 08 08
(732) WORLD MEDIA, Iłów, PL.
(540) TEŚCIOWA@PL

(510), (511) **09** programy komputerowe, **38** transmisja programu telewizyjnego, **41** produkcja telewizyjnych programów rozrywkowych i przedstawień rozrywkowych, montaż programów telewizyjnych.

(111) **190078** (220) 2005 04 29 (210) 294444
(151) 2007 05 08 (441) 2005 08 08
(732) Unilever N.V., Rotterdam, NL.
(540)



Kolor znaku: brązowy, żółty, biały, czerwony, zielony, czarny
(531) 3.2.9, 5.3.11, 11.3.5, 25.1.15, 26.4.2, 27.5.1, 29.1.15
(510), (511) **30** herbata.

(111) **190079** (220) 2005 04 29 (210) 294445
(151) 2007 05 08 (441) 2005 08 08
(732) Unilever N.V., Rotterdam, NL.
(540)



Kolor znaku: śliwkowy, żółty, biały, czerwony, zielony, brązowy, czarny
(531) 3.2.1, 5.7.21, 11.3.5, 25.1.15, 26.4.2, 27.5.1, 29.1.15
(510), (511) **30** herbata.

(111) **190080** (220) 2005 04 29 (210) 294446
(151) 2007 05 08 (441) 2005 08 08
(732) Unilever N.V., Rotterdam, NL.
(540)



Kolor znaku: niebieski, żółty, biały, czerwony, zielony, brązowy, beżowy, pomarańczowy, czarny
(531) 5.1.9, 5.7.21, 25.1.15, 26.4.2, 27.5.1, 29.1.15
(510), (511) **30** herbata.

(111) **190081** (220) 2005 04 29 (210) 294447
(151) 2007 05 08 (441) 2005 08 08
(732) Unilever N.V., Rotterdam, NL.
(540)



Kolor znaku: zielony, żółty, biały, czerwony, niebieski, beżowy, brązowy, czarny
(531) 5.3.11, 7.11.25, 11.3.5, 25.1.15, 26.4.2, 27.5.1, 29.1.15
(510), (511) **30** herbata.

(111) **190082** (220) 2005 05 10 (210) 294780
(151) 2007 05 17 (441) 2005 08 22
(732) Ewa i Maciej Chlebus - Lekarze Spółka Partnerska, Pruszków, PL.
(540)

nova derm

Kolor znaku: szary
(531) 27.5.1, 29.1.6
(510), (511) **41** kształcenie praktyczne (pokazy), **44** usługi medyczne, salony piękności (kosmetyka).

(111) **190083** (220) 2005 05 10 (210) 294781
(151) 2007 05 17 (441) 2005 08 22
(732) VISION FILM DISTRIBUTION Spółka z o.o., Warszawa, PL.

(540)



Kolor znaku: czerwony, czarny, biały, niebieski

(531) 26.1.1, 26.2.1, 26.4.1, 27.5.1, 29.1.14

(510), (511) **09** urządzenia i przyrządy naukowe, żeglarskie, geodezyjne, elektryczne, elektroniczne, fotograficzne, kinematograficzne, optyczne, wagowe, pomiarowe, sygnalizacyjne, kontrolne, do ratowania życia, do celów dydaktycznych, urządzenia do nagrywania, transmisji lub reprodukcji dźwięku lub obrazu, magnetyczne nośniki danych, płyty (dyski) z nagraniami, karty pamięci, mp3, CD, DVD, kasetki video i audio, automaty sprzedające i mechanizmy do urządzeń uruchamianych przez wrzucenie monety, kasy sklepowe, maszyny liczące, sprzęt przetwarzający dane i komputery, urządzenia do gaszenia ognia, **35** usługi prowadzenia punktów sprzedaży detalicznej kart pamięci, mp3, płyt DVD, CD i kaset video oraz audio, **41** usługi rozrywkowe i edukacyjne, usługi w zakresie rozpowszechniania filmów i nagrań video, usługi w zakresie produkcji filmowej i telewizyjnej.

(111) **190084** (220) 2005 05 11 (210) 294820
(151) 2007 04 23 (441) 2005 08 22

(732) Przedsiębiorstwo Handlowo-Usługowe „KANDELA” Paweł Stachowski, Szczecin, PL.

(540)



Kolor znaku: czerwony, niebieski, biały

(531) 27.5.1, 29.1.1, 29.1.4, 29.1.6

(510), (511) **11** lampy oświetleniowe, abażury, klosze.

(111) **190085** (220) 2005 05 16 (210) 295038
(151) 2007 05 16 (441) 2005 08 22

(732) KOBAMET Spółka z ograniczoną odpowiedzialnością, Poznań, PL.

(540)



(531) 7.11.25, 27.5.1

(510), (511) **06** metale nieszlachetne i ich stopy, budowlane materiały metalowe, przenośne budowlane konstrukcje metalowe, materiały metalowe do budowy dróg, mostów i szlaków kolejowych, przewody nieelektryczne, drobne wyroby metalowe, towary z metali nieszlachetnych, **20** meble metalowe, regały, **37** roboty ogólnobudowlane w zakresie kompleksowych i indywidualnych obiektów liniowych, rurociągów, linii elektroenergetycznych, elektrotrakcyjnych i telekomunikacyjnych - przesyłowych i lokalnych, obiektów górniczych, produkcyjnych i innych, wykonywanie konstrukcji i pokryć dachowych, wykonywanie robót w zakresie budowy dróg kołowych i szynowych, wykonywanie robót nawierzchniowych, budowa obiektów inżynierii wodnej i portów morskich, wykonywanie specjalistycznych robót budowlanych, wykonywanie instalacji elektrycznych, cieplnych, wodnych i wodociągowych, centralnego ogrzewania, wentylacyjnych, gazowych, wykonywanie robót malarskich, szklarskich i innych robót wykończeniowych w budynkach, **39** usługi transportowe, magazynowe, spedycyjne, **40** obróbka materiałów - metali, drewna i tworzyw sztucznych.

(111) **190086** (220) 2005 05 17 (210) 295119
(151) 2007 05 29 (441) 2005 08 22

(732) EKOPRODUKT Marek Kubara, Częstochowa, PL.

(540) JELISAN

(510), (511) **05** substancje dietetyczne do celów leczniczych, preparaty farmaceutyczne.

(111) **190087** (220) 2005 05 17 (210) 295120
(151) 2007 05 29 (441) 2005 08 22

(732) EKOPRODUKT Marek Kubara, Częstochowa, PL.

(540) REGULAN

(510), (511) **05** substancje dietetyczne do celów leczniczych, preparaty farmaceutyczne.

(111) **190088** (220) 2005 05 17 (210) 295121
(151) 2007 05 29 (441) 2005 08 22

(732) Przedsiębiorstwo Handlowo-Usługowe „JAGR” Jan Grabiński, Warlubie, PL.

(540)



Kolor znaku: biały, czerwony, zielony, niebieski

(531) 26.1.3, 27.5.1, 29.1.13

(510), (511) **29** białko spożywcze, bita śmietana, jogurt, kefir jako napój mleczny, krem na bazie masła, lój spożywczy, margaryna, masło, masło arachidowe, masło czekoladowe, masło kakaowe, masło z orzechów kokosowych, mleczne produkty, mleko, napoje mleczne lub z przewagą mleka, olej kostny jadalny, olej rzepakowy jadalny, olej słonecznikowy do celów spożywczych, olej z oliwek jadalnych, oleje jadalne, smalec, śmietana jako produkt mleczarski, pasty zawierające tłuszcz do kanapek, tłuszcz kokosowy, tłuszcze jadalne, surowce do produkcji tłuszczu jadalnych.

(111) **190089** (220) 2005 05 17 (210) 295124
(151) 2007 05 29 (441) 2005 08 22

(732) Przedsiębiorstwo Handlowo-Usługowe „JAGR” Jan Grabiński, Warlubie, PL.

(540)



Kolor znaku: biały, czerwony

(531) 27.5.1, 29.1.1

(510), (511) **29** białko spożywcze, bita śmietana, jogurt, kefir jako napój mleczny, krem na bazie masła, lój spożywczy, margaryna, masło, masło arachidowe, masło czekoladowe, masło kakaowe, masło z orzechów kokosowych, mleczne produkty, mleko, napoje mleczne lub z przewagą mleka, olej kostny jadalny, olej rzepakowy jadalny, olej słonecznikowy do celów spożywczych, olej z oliwek jadalnych, oleje jadalne, smalec, śmietana jako produkt mleczarski, pasty zawierające tłuszcz do kanapek, tłuszcz kokosowy, tłuszcze jadalne, surowce do produkcji tłuszczu jadalnych.

(111) **190090** (220) 2005 04 18 (210) 293824
(151) 2007 05 29 (441) 2005 07 25

(732) „BIOFAKTOR” Spółka z o.o., Skierniewice, PL.

(540)



Kolor znaku: biały, zielony

(531) 26.4.2, 27.5.1, 29.1.3, 29.1.6

(510), (511) **05** antybiotyki, preparaty farmaceutyczne, leki do celów weterynaryjnych, preparaty weterynaryjne, preparaty przeciw pasożytnicze.

(111) **190091** (220) 2006 06 12 (210) 311932
(151) 2007 05 23 (441) 2006 09 18

(732) ROCKWOOL POLSKA Sp. z o.o., Cigacice, PL.
(540)

STALROCK

Kolor znaku: biały, czerwony

(531) 27.5.1, 29.1.1

(510), (511) **17** płyty z wełny mineralnej, **19** materiały budowlane niemetalowe.

(111) **190092** (220) 2006 07 14 (210) 313226
(151) 2007 05 29 (441) 2006 10 16

(732) ZAKŁADY FARMACEUTYCZNE „POLPHARMA” S.A., Starogard Gdański, PL.

(540) BETAVERTIC

(510), (511) **05** produkty farmaceutyczne.

(111) **190093** (220) 2005 05 17 (210) 295153
(151) 2007 05 09 (441) 2005 08 22

(732) August Storck KG, Berlin, DE.

(540) Mleczna Mysz

(510), (511) **30** słodycze, czekolada i produkty czekoladowe, ciasta.

(111) **190094** (220) 2005 05 17 (210) 295157
(151) 2007 05 09 (441) 2005 08 22

(732) Laboratorium Farmaceutyczne HOME OF FARM Sp. z o.o., Gdańsk, PL.

(540) TICASONE

(510), (511) **05** preparaty farmaceutyczne.

(111) **190095** (220) 2005 05 18 (210) 295233
(151) 2007 03 12 (441) 2005 08 22

(732) Przedsiębiorstwo Usług Technicznych DEMPOL-ECO Marian Płaczek, Opole, PL.

(540) FLOKOR

(510), (511) **01** preparaty chemiczne dla przemysłu, środki chemiczne, koagulanty do oczyszczania ścieków, koagulanty do uzdatniania wody technologicznej, koagulanty do uzdatniania wody do picia, koagulanty przeznaczone do procesów technologicznych przemysłu papierniczego, wodne roztwory chlorowodorotlenku glinu, **35** promocja sprzedaży, prowadzenie hurtowni, sklepu preparatów chemicznych, **42** doradztwo, ekspertyzy, studia, projekty technologiczne z zakresu ochrony środowiska, prace badawczo-rozwojowe.

(111) **190096** (220) 2005 05 18 (210) 295240
(151) 2007 03 12 (441) 2005 08 22

(732) „ELMILK” Sp. z o.o., Szczecinek, PL.

(540)



Kolor znaku: beżowy, brązowy, granatowy, czerwony, żółty, biały
(531) 2.5.3, 8.1.6, 8.3.3, 27.5.1, 29.1.15

(510), (511) **29** napoje mleczne, mleko, jogurty, śmietana, kefir, maślanka, tłuszcze zwierzęce i roślinne w postaci stałej i płynnej, masło, margaryna, twarogi, sery, kremy, pasty, serki na bazie masła lub margaryny, pasty do pieczywa na bazie produktów mlecznych, napoje mleko-podobne na bazie mleka lub tłuszczów roślinnych, w formie płynnej i w proszku.

(111) **190097** (220) 2005 05 20 (210) 295394
(151) 2007 05 10 (441) 2005 08 22

(732) Firma Produkcyjno-Handlowa „DRUTEX” Ewa Olejniczak, Suchy Las, PL.

(540)

DRUTEX
elegant

Kolor znaku: czerwony, fioletowy, biały, popielaty, niebieski

(531) 27.1.1, 27.5.1, 29.1.15

(510), (511) **24** bielizna pościelowa.

(111) **190098** (220) 2005 05 27 (210) 295631
(151) 2007 05 31 (441) 2005 09 05

(732) „FM GROUP POLSKA” Artur Trawiński, Wrocław, PL.

(540)



(531) 26.4.2, 27.5.1

(510), (511) **03** kosmetyki, perfumy, wody kolońskie, dezodoranty i inne kosmetyczne środki zapachowe.

(111) **190099** (220) 2005 05 30 (210) 295695
(151) 2007 04 20 (441) 2005 09 05

(732) Firma Handlowa „JUMBO” NGUYEN NGOC THIEN, Warszawa, PL.

(540)

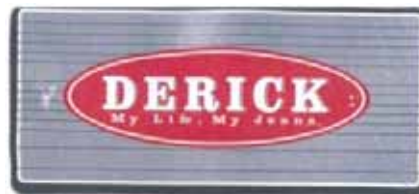

Kolor znaku: srebrny, czarny, biały, ciemnoczerwony

(531) 25.7.20, 26.1.2, 26.4.2, 27.5.1, 29.1.14

(510), (511) **25** odzież, odzież ze skóry i z imitacji skóry, odzież jeansowa, obuwie, nakrycia głowy, bielizna, kurtki, spodnie, bluzy, podkoszulki, koszule, płaszcze, swetry, suknie, sukienki, kostiumy, garsonki, spódnice, rajstopy, pończochy, skarpety, kapcie, rękawiczki, szaliki, czapki, chusty, szlafroki, bielizna osobista, piżamy, koszule nocne, odzież sportowa, kostiumy do opalania i pływania, dresy.

(111) **190100** (220) 2005 05 30 (210) 295714
(151) 2007 04 24 (441) 2005 09 05

(732) PIEKARNIA S.C. Paweł Rogulski, Jan Rogulski, Brwinów, PL.

(540)



Kolor znaku: brązowy, żółty

(531) 5.7.2, 26.4.2, 26.4.6, 27.5.1, 29.1.2, 29.1.7

(510), (511) **30** bułki, chleb, ciasta, ciastka, paszteciki, placki, suchary, wyroby cukiernicze, wyroby piekarnicze.

(111) **190101** (220) 2002 07 26 (210) 253364
 (151) 2007 03 13 (441) 2003 01 27
 (732) „BUDOKRUSZ” Spółka z ograniczoną odpowiedzialnością,
 Odrano Wola, PL.
 (540) parkingowa
 (510), (511) **19** beton towarowy, betony uszlachetnione, szlichty, zaprawy murarskie, piasek budowlany, żwir, kruszywa budowlane, gotowe elementy betonowe: bloczki budowlane, pustaki, kręgi betonowe, przepusty betonowe, elementy stropowe, płyty konstrukcyjne betonowe, belki betonowe, elementy ogrodzeniowe, drogowe bariery betonowe, słupy betonowe, ogłoszeniowe słupy betonowe, kostka brukowa, krawężniki, obrzeża, betonowa galanteria ogrodowa: figurki, konstrukcje altan, ławki betonowe, pojemniki betonowe, zbiorniki betonowe.

(111) **190102** (220) 2002 09 24 (210) 255437
 (151) 2007 03 14 (441) 2003 04 07
 (732) EDIPRESSE POLSKA S.A., Warszawa, PL.
 (540) NAJLEPSZE DLA KOBIECY.URODA
 (510), (511) **09** nagrania dźwiękowe i audiowizualne, kasety, płyty CD, **16** dzienniki, czasopisma, periodyki, broszury, prospekty, książki, plakaty, kalendarze, wydawnictwa muzyczne, artykuły i materiały piśmiennicze zawarte w tej klasie, artykuły i materiały malarskie zawarte w tej klasie, materiały introligatorskie, **25** odzież, konfekcja, obuwie, nakrycia głowy, **28** gry i zabawki, artykuły sportowe i gimnastyczne zawarte w tej klasie, **29** mięso, ryby, drób i ich przetwory, zupy w proszku, konserwowane, suszone, gotowane i mrożone owoce i warzywa, galaretki, dżemy, mleko, produkty mleczne, jogurty, chrupki, oleje i tłuszcze jadalne, produkty żywnościowe dla dzieci zawarte w tej klasie, **30** kawa, herbata, kakao, napoje na ich bazie, produkty zbożowe, muesli, wyroby cukiernicze, słodczyce, czekolada i wyroby czekoladowe, marcepan, guma do żucia, napoje na bazie czekolady i kakao, lody, gluten i glukoza do celów spożywczych oraz artykuły spożywcze z ich dodatkami zawarte w tej klasie, **32** napoje bezalkoholowe, soki, wody mineralne, **35** usługi reklamowe z wykorzystaniem wszystkich metod słownych, dźwiękowych, audiowizualnych, multimedialnych i internetowych, produkcja reklam, reklama radiowa, doradztwo w zakresie organizowania i prowadzenia działalności gospodarczej i zarządzania holdingami, usługi marketingowe, usługi w zakresie badania opinii rynku, usługi w zakresie zarządzania centrum informacyjnym, organizacja wystaw, targów i konkursów w celach reklamowych i handlowych, prenumerata czasopism, pośrednictwo handlowe, **38** przesyłanie serwisów i innych informacji oraz programów przy pomocy terminali komputerowych, internetowych i światłowodowych, emisja radiowa i telewizyjna, **41** publikowanie tekstów innych niż reklamowe, usługi w zakresie wykonywania zdjęć, usługi fotoreportaży, fotografika artystyczna, filmowanie, nagrywanie i montaż programów radiowych i telewizyjnych, radiowe programy rozrywkowe, organizowanie konkursów, konferencji i kongresów, wystaw i targów w celach kulturalnych i edukacyjnych, publikacje multimedialne i internetowe, **42** usługi w zakresie projektowania, aktualizacji, konserwacji, wypożyczania programów komputerowych i baz danych komputerowych, usługi w zakresie administrowania, projektowania, tworzenia i serwisu stron internetowych.

(111) **190103** (220) 2002 09 24 (210) 255438
 (151) 2007 03 14 (441) 2003 04 07
 (732) EDIPRESSE POLSKA S.A., Warszawa, PL.
 (540) NAJLEPSZE DLA MĘŻCZYZNY.URODA
 (510), (511) **09** nagrania dźwiękowe i audiowizualne, kasety, płyty CD, **16** dzienniki, czasopisma, periodyki, broszury, prospekty, książki, plakaty, kalendarze, wydawnictwa muzyczne, artykuły i materiały piśmiennicze zawarte w tej klasie, artykuły i materiały malarskie zawarte w tej klasie, materiały introligatorskie, **25** odzież, konfekcja, obuwie, nakrycia głowy, **28** gry i zabawki, artykuły sportowe i gimnastyczne zawarte w tej klasie, **29** mięso, ryby, drób i ich przetwory, zupy w proszku, konserwowane, suszone, gotowane i mrożone owoce i warzywa, galaretki, dżemy, mleko, produkty mleczne, jogurty, chrupki, oleje i tłuszcze jadalne, produkty żywnościowe dla dzieci zawarte w tej klasie, **30** kawa, herbata, kakao, napoje na ich bazie, produkty zbożowe, muesli, wyroby cukiernicze, słodczyce, czekolada i wyroby czekoladowe, marcepan, guma do żucia, napoje na bazie czekolady i kakao, lody, gluten i glukoza do celów spożywczych oraz

artykuły spożywcze z ich dodatkami zawarte w tej klasie, **32** napoje bezalkoholowe, soki, wody mineralne, **35** usługi reklamowe z wykorzystaniem wszystkich metod słownych, dźwiękowych, audiowizualnych, multimedialnych i internetowych, produkcja reklam, reklama radiowa, doradztwo w zakresie organizowania i prowadzenia działalności gospodarczej i zarządzania holdingami, usługi marketingowe, usługi w zakresie badania opinii rynku, usługi w zakresie zarządzania centrum informacyjnym, organizacja wystaw, targów i konkursów w celach reklamowych i handlowych, prenumerata czasopism, pośrednictwo handlowe, **38** przesyłanie serwisów i innych informacji oraz programów przy pomocy terminali komputerowych, internetowych i światłowodowych, emisja radiowa i telewizyjna, **41** publikowanie tekstów innych niż reklamowe, usługi w zakresie wykonywania zdjęć, usługi fotoreportaży, fotografika artystyczna, filmowanie, nagrywanie i montaż programów radiowych i telewizyjnych, radiowe programy rozrywkowe, organizowanie konkursów, konferencji i kongresów, wystaw i targów w celach kulturalnych i edukacyjnych, publikacje multimedialne i internetowe, **42** usługi w zakresie projektowania, aktualizacji, konserwacji, wypożyczania programów komputerowych i baz danych komputerowych, usługi w zakresie administrowania, projektowania, tworzenia i serwisu stron internetowych.

(111) **190104** (220) 2002 09 24 (210) 255439
 (151) 2007 03 14 (441) 2003 04 07
 (732) EDIPRESSE POLSKA S.A., Warszawa, PL.
 (540)

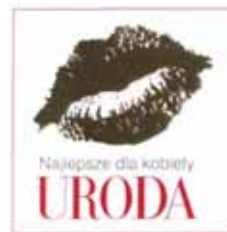

Kolor znaku: złoty, srebrny, czerwony, biały
 (531) 2.9, 26.4, 27.5, 29.1

(510), (511) **09** nagrania dźwiękowe i audiowizualne, kasety, płyty CD, **16** dzienniki, czasopisma, periodyki, broszury, prospekty, książki, plakaty, kalendarze, wydawnictwa muzyczne, artykuły i materiały piśmiennicze zawarte w tej klasie, artykuły i materiały malarskie zawarte w tej klasie, materiały introligatorskie, **25** odzież, konfekcja, obuwie, nakrycia głowy, **28** gry i zabawki, artykuły sportowe i gimnastyczne zawarte w tej klasie, **29** mięso, ryby, drób i ich przetwory, zupy w proszku, konserwowane, suszone, gotowane i mrożone owoce i warzywa, galaretki, dżemy, mleko, produkty mleczne, jogurty, chrupki, oleje i tłuszcze jadalne, produkty żywnościowe dla dzieci zawarte w tej klasie, **30** kawa, herbata, kakao, napoje na ich bazie, produkty zbożowe, muesli, wyroby cukiernicze, słodczyce, czekolada i wyroby czekoladowe, marcepan, guma do żucia, napoje na bazie czekolady i kakao, lody, gluten i glukoza do celów spożywczych oraz artykuły spożywcze z ich dodatkami zawarte w tej klasie, **32** napoje bezalkoholowe, soki, wody mineralne, **35** usługi reklamowe z wykorzystaniem wszystkich metod słownych, dźwiękowych, audiowizualnych, multimedialnych i internetowych, produkcja reklam, reklama radiowa, doradztwo w zakresie organizowania i prowadzenia działalności gospodarczej i zarządzania holdingami, usługi marketingowe, usługi w zakresie badania opinii rynku, usługi w zakresie zarządzania centrum informacyjnym, organizacja wystaw, targów i konkursów w celach reklamowych i handlowych, prenumerata czasopism, pośrednictwo handlowe, **38** przesyłanie serwisów i innych informacji oraz programów przy pomocy terminali komputerowych, internetowych i światłowodowych, emisja radiowa i telewizyjna, **41** publikowanie tekstów innych niż reklamowe, usługi w zakresie wykonywania zdjęć, usługi fotoreportaży, fotografika artystyczna, filmowanie, nagrywanie i montaż programów radiowych i telewizyjnych, radiowe programy rozrywkowe, organizowanie konkursów, konferencji i kongresów, wystaw i targów w celach kulturalnych i edukacyjnych, publikacje multimedialne i internetowe, **42** usługi w zakresie projektowania, aktualizacji, konserwacji, wypożyczania programów komputerowych i baz danych komputerowych, usługi w zakresie administrowania, projektowania, tworzenia i serwisu stron internetowych.

(111) **190105** (220) 2002 09 24 (210) 255440
 (151) 2007 03 14 (441) 2003 04 07
 (732) EDIPRESSE POLSKA S.A., Warszawa, PL.
 (540)



Kolor znaku: złoty, srebrny, czerwony, biały
 (531) 2.9, 26.4, 27.5, 29.1

(510), (511) **09** nagrania dźwiękowe i audiowizualne, kasety, płyty CD, **16** dzienniki, czasopisma, periodyki, broszury, prospekty, książki, plakaty, kalendarze, wydawnictwa muzyczne, artykuły i materiały piśmiennicze zawarte w tej klasie, artykuły i materiały malarskie zawarte w tej klasie, materiały inroligatorskie, **25** odzież, konfekcja, obuwie, nakrycia głowy, **28** gry i zabawki, artykuły sportowe i gimnastyczne zawarte w tej klasie, **29** mięso, ryby, drób i ich przetwory, zupy w proszku, konserwowane, suszone, gotowane i mrożone owoce i warzywa, galaretki, dżemy, mleko, produkty mleczne, jogurty, chrupki, oleje i tłuszcze jadalne, produkty żywnościowe dla dzieci zawarte w tej klasie, **30** kawa, herbata, kakao, napoje na ich bazie, produkty zbożowe, muesli, wyrobocukiernicze, słodczyce, czekolada i wyroby czekoladowe, marcepan, guma do żucia, napoje na bazie czekolady i kakao, lody, gluten i glukoza do celów spożywczych oraz artykuły spożywcze z ich dodatkami zawarte w tej klasie, **32** napoje bezalkoholowe, soki, wody mineralne, **35** usługi reklamowe z wykorzystaniem wszystkich metod słownych, dźwiękowych, audiowizualnych, multimedialnych i internetowych, produkcja reklam, reklama radiowa, doradztwo w zakresie organizowania i prowadzenia działalności gospodarczej i zarządzania holdingami, usługi marketingowe, usługi w zakresie badania opinii rynku, usługi w zakresie zarządzania centrum informacyjnym, organizacja wystaw, targów i konkursów w celach reklamowych i handlowych, prenumerata czasopism, pośrednictwo handlowe, **38** przesyłanie serwisów i innych informacji oraz programów przy pomocy terminali komputerowych, internetowych i światłowodowych, emisja radiowa i telewizyjna, **41** publikowanie tekstów innych niż reklamowe, usługi w zakresie wykonywania zdjęć, usługi fotoreportaży, fotografika artystyczna, filmowanie, nagrywanie i montaż programów radiowych i telewizyjnych, radiowe programy rozrywkowe, organizowanie konkursów, konferencji i kongresów, wystaw i targów w celach kulturalnych i edukacyjnych, publikacje multimedialne i internetowe, **42** usługi w zakresie projektowania, aktualizacji, konserwacji, wypożyczania programów komputerowych i baz danych komputerowych, usługi w zakresie administrowania, projektowania, tworzenia i serwisu stron internetowych.

(111) **190106** (220) 2003 04 08 (210) 263319
 (151) 2007 03 22 (441) 2003 10 20
 (732) DR KRYSZTOF ZIEMSKI & PARTNERS Spółka z ograniczoną odpowiedzialnością, Poznań, PL.
 (540)



Kolor znaku: żółty, czerwony, czarny, biały
 (531) 3.11.24, 18.7.1, 24.17.25, 26.3.1, 29.1.13
 (510), (511) **16** wydawnictwa na nośniku papierowym, **41** usługi w zakresie nauczania, szkolenia, organizowania imprez i widowisk, **42** usługi prawne.

(111) **190107** (220) 2003 07 03 (210) 266945
 (151) 2007 04 05 (441) 2004 01 12
 (732) „BOMEX” Spółka z o.o., Lubenia, PL.
 (540)



Kolor znaku: kremowy, piaskowy
 (531) 7.1.1, 26.4.2, 27.5.5, 29.1.12
 (510), (511) **33** wino.

(111) **190108** (220) 2003 11 17 (210) 272674
 (151) 2007 03 06 (441) 2004 04 19
 (732) PABEMIA Spółka z o.o., Warszawa, PL.
 (540) PABEMIA

(510), (511) **03** wyroby kosmetyczne dla zwierząt, produkty toaletowe i kosmetyczne, środki czyszczące i myjące, **05** materiały farmaceutyczne, **19** produkty ze skał i kamienia naturalnego, wyroby tartaczne, **20** meble kuchenne, opakowania drewniane, krzesła i meble do siedzenia, plecionki, **21** szkło płaskie, **31** pasze dla zwierząt, kwiaty i rośliny, zboże, nasiona, wyroby z korka, słomy, ściółka dla zwierząt żywe ryby, ikra rybia, żwirek dla kotów, **35** doradztwo w zakresie prowadzenia działalności gospodarczej, **39** magazynowanie i przechowywanie towarów, pakowanie towarów, przewóz ładunków, wynajem samochodów, **40** impregnacja drewna, **41** organizowanie działalności rekreacyjnej, **44** działalność weterynaryjna, hodowla zwierząt, ogrodnictwo.

(111) **190109** (220) 2004 04 22 (210) 279647
 (151) 2007 03 15 (441) 2004 07 26
 (732) „MILLDOL” Andrzej Miller, Józefów, PL.
 (540) MILLDOL

(510), (511) **01** sól kamienna i morska nieprzetworzona, **35** badania rynku i opinii publicznej, rozpowszechnianie próbek i materiałów reklamowych, usługi reklamowe, konsultacyjne oraz publikacja informacji w internecie w zakresie rehabilitacji i odnowy biologicznej, kosmetyki, fizykoterapii i rekreacji, organizowanie targów i wystaw w celach handlowych i reklamowych, **41** rekreacja, kluby zdrowia i urody oraz poradnictwo w tym zakresie, organizacja wypoczynku, **44** fizykoterapia, fizjoterapia, usługi kosmetyczne, masaże, solarium, odnowa biologiczna, rehabilitacja, komory tlenowe, kriogeniczne, solne, pawilony tężniowe.

(111) **190110** (220) 2004 04 22 (210) 279648
 (151) 2007 03 15 (441) 2004 07 26
 (732) „MILLDOL” Andrzej Miller, Józefów, PL.
 (540)



(531) 17.2.1, 26.1.1

(510), (511) **01** sól kamienna i morska nieprzetworzona, **35** badania rynku i opinii publicznej, rozpowszechnianie próbek i materiałów reklamowych, usługi reklamowe, konsultacyjne oraz publikacja informacji w internecie w zakresie rehabilitacji i odnowy biologicznej, kosmetyki, fizykoterapii i rekreacji, organizowanie targów i wystaw w celach handlowych i reklamowych, **41** rekreacja, kluby zdrowia i urody oraz poradnictwo w tym zakresie, organizacja wypoczynku, **44** fizykoterapia, fizjoterapia, usługi kosmetyczne, masaże, solarium, odnowa biologiczna, rehabilitacja, komory tlenowe, kriogeniczne, solne, pawilony tętniowe.

(111) **190111** (220) 2002 06 27 (210) 252114
 (151) 2007 03 15 (441) 2002 12 30
 (732) ROYAL EUROPA Spółka z ograniczoną odpowiedzialnością,
 Polkowice Dolne, PL.
 (540)



Kolor znaku: biały, granatowy
 (531) 24.9, 26.11, 29.1

(510), (511) **19** elementy konstrukcyjne RBS dla budownictwa z tworzyw sztucznych, prefabrykowane budynki i kontenery teletechniczne z tworzyw sztucznych, ogrodzenia i balustrady z tworzyw sztucznych, podesty podłogowe z tworzyw sztucznych, altanki i wiaty ogrodowe z tworzyw sztucznych, okładziny wewnętrzne dla budownictwa z tworzyw sztucznych, moduły RBS do ekranów przeciwhałasowych z tworzyw sztucznych, ekrany przeciwhałasowe i ogrodzeniowe RBS z tworzyw sztucznych, profile do produkcji okien i drzwi z tworzyw sztucznych, okna i drzwi z tworzyw sztucznych, **20** nośnik reklamy (tablica z ruchomym obrazem) z tworzyw sztucznych, **37** montaż materiałów budowlanych, budowa domów mieszkalnych i budynków z przeznaczeniem na sprzedaż.

(111) **190112** (220) 2003 03 18 (210) 262372
 (151) 2007 05 29 (441) 2003 09 22
 (732) SOKOŁÓW S.A., Sokołów Podlaski, PL.
 (540)



Kolor znaku: czerwono-czarny cieniowany, złoty, biały
 (531) 25.1.15, 26.7.1, 27.5.1, 29.1.13

(510), (511) **29** mięso, drób, wędliny, konserwy mięsne i drobiowe, ekstrakty mięsne i drobiowe, pasztety mięsne i drobiowe.

(111) **190113** (220) 2003 04 06 (210) 263295
 (151) 2007 02 26 (441) 2003 10 20
 (732) AGENCJA REKLAMOWA ARRS Spółka z o.o., Wrocław, PL.
 (540)



Kolor znaku: niebieski, biały, czerwony
 (531) 25.5.1, 27.5.1, 29.1.12

(510), (511) **09** nagrane sterujące programy komputerowe, komputerowe pamięci, procesory, komputerowe sterujące programy systemu operacyjnego, komputerowe urządzenia peryferyjne, komputerowy hardware i software, **16** czasopisma, katalogi, książki, **35** prowadzenie sklepu internetowego z akcesoriami i oprogramowaniem komputerowym oraz książkami, czasopismami i katalogami, **36** usługi finansowe i leasingowe w zakresie usług informatycznych i sprzętu komputerowego, **41** publikacja elektroniczna on-line książek i periodyków, publikowanie książek, publikowanie tekstów innych niż reklamowe, organizowanie i prowadzenie specjalistycznych szkoleń, kursów, seminariów w zakresie informatyki, **42** doradztwo w zakresie sprzętu komputerowego, programowanie komputerów, projektowanie systemów komputerowych i oprogramowania komputerowego, instalacje, konserwacja, powielanie, aktualizacja i wyżyczanie oprogramowania komputerowego.

(111) **190114** (220) 2003 09 25 (210) 270408
 (151) 2007 04 12 (441) 2004 04 05
 (732) Kutnowskie Zakłady Farmaceutyczne „Polfa”
 Spółka Akcyjna, Kutno, PL.
 (540) AMEPIR
 (510), (511) **05** leki, produkty farmaceutyczne.

(111) **190115** (220) 2003 09 25 (210) 270409
 (151) 2007 04 12 (441) 2004 04 05
 (732) Kutnowskie Zakłady Farmaceutyczne „Polfa”
 Spółka Akcyjna, Kutno, PL.
 (540) DOTRIL
 (510), (511) **05** leki, produkty farmaceutyczne.

(111) **190116** (220) 2003 09 25 (210) 270410
 (151) 2007 04 12 (441) 2004 04 05
 (732) Kutnowskie Zakłady Farmaceutyczne „Polfa”
 Spółka Akcyjna, Kutno, PL.
 (540) ENLAF
 (510), (511) **05** leki, produkty farmaceutyczne.

(111) **190117** (220) 2003 09 25 (210) 270411
 (151) 2007 04 12 (441) 2004 04 05
 (732) Kutnowskie Zakłady Farmaceutyczne „Polfa”
 Spółka Akcyjna, Kutno, PL.
 (540) FODRIN
 (510), (511) **05** leki, produkty farmaceutyczne.

(111) **190118** (220) 2003 09 25 (210) 270412
 (151) 2007 04 12 (441) 2004 04 05
 (732) Kutnowskie Zakłady Farmaceutyczne „Polfa”
 Spółka Akcyjna, Kutno, PL.
 (540) INSELIM
 (510), (511) **05** leki, produkty farmaceutyczne.

(111) **190119** (220) 2003 09 25 (210) 270413
 (151) 2007 04 12 (441) 2004 04 05
 (732) Kutnowskie Zakłady Farmaceutyczne „Polfa”
 Spółka Akcyjna, Kutno, PL.
 (540) KUMEPiR
 (510), (511) **05** leki, produkty farmaceutyczne.

(111) **190120** (220) 2003 09 25 (210) 270414
 (151) 2007 04 12 (441) 2004 04 05
 (732) Kutnowskie Zakłady Farmaceutyczne „Polfa”
 Spółka Akcyjna, Kutno, PL.
 (540) MEXIA
 (510), (511) **05** leki, produkty farmaceutyczne.

(111) **190121** (220) 2003 09 25 (210) 270415
 (151) 2007 04 12 (441) 2004 04 05
 (732) Kutnowskie Zakłady Farmaceutyczne „Polfa”
 Spółka Akcyjna, Kutno, PL.

(540) NORGLIM
(510), (511) **05** leki, produkty farmaceutyczne.

(111) **190122** (220) 2003 09 25 (210) 270416
(151) 2007 04 12 (441) 2004 04 05
(732) Kutnowskie Zakłady Farmaceutyczne „Polfa”
Spółka Akcyjna, Kutno, PL.

(540) SLATER
(510), (511) **05** leki, produkty farmaceutyczne.

(111) **190123** (220) 2003 12 03 (210) 273396
(151) 2007 03 12 (441) 2004 04 19
(732) Marius Olech, Gdańsk, PL.

(540) baltic amber
(510), (511) **03** kosmetyki, środki przeciw potowe zawarte w tej klasie, olejki aromatyczne, barwniki kosmetyczne, preparaty kosmetyczne, preparaty do czyszczenia, preparaty depilacyjne, preparaty do prania, perfumy, ekstrakty zapachowe preparaty do golenia mydła, materiały ściernie i polerskie, zestawy kosmetyczne, kosmetyki dla zwierząt, preparaty do mycia pasty do skóry i obuwia, preparaty do podłóg; pasty do mebli; pasty do zębów, przybory toaletowe, pumeksy, preparaty do usuwania rdzy, **14** wyroby jubilerskie, zegary i zegarki, wyroby z metali szlachetnych, kamienie szlachetne i półszlachetne, ozdoby z kości zwierząt, perły, materiały jubilerskie zawarte w tej klasie, **18** skóra i wyroby ze skóry, futra, imitacje skóry i wyroby z niej wykonane, tecki, aktówki, plecaki, komplety podróżne, kufry, laski, paski, parasolki, torby, kosmetyczki, portfele, portmonetki, walizki, **25** odzież, obuwie, ubrania, nakrycia głowy, bielizna, kostiumy kąpielowe, krawaty, muszki, mundury, odzież sportowa, pończochy, skarpetki, podwiązki, rękawiczki, szale, szelki do ubrań, **29** mięso, drób, ryby i owoce morza nieżywe i przetworzone na wszelkie sposoby oraz wyroby i potrawy na ich bazie, warzywa i owoce przerobione na wszelkie sposoby oraz wyroby i potrawy na ich bazie, oleje i tłuszcze jadalne, chrupki owocowe i ziemniaczane, chipsy ziemniaczane, grzyby konserwowane i suszone, zupy, konserwy mięsne, rybne, owocowe lub warzywne, mleko i produkty mleczne, sery i wyroby na bazie serów, jogurty i wyroby na ich bazie, napoje na bazie mleka, jogurtu, kefiru lub maślanek, orzechy spreparowane, potrawy na bazie składników zawartych w tej klasie, **30** wyroby piekarnicze i cukiernicze, słodczyce, lody, przyprawy, produkty zbożowe, cukier, ciasta w proszku, budynie, kisiele, mąka i produkty na bazie mąki, czekolada i wyroby na bazie czekolady, kaka i wyroby na bazie kaka, kawa oraz napoje na bazie kawy, herbata i napoje na bazie herbaty, gumy do żucia, sosy, majonez, makaron i wyroby oraz potrawy na bazie makaronu, miodu, mesli, kukurydza prażona, musztarda, ozdoby jadalnego ciasta, pizza, pierogi, placki, kluski, kne-dle, naleśniki, ozdoby choinkowe jadalne, płatki zbożowe, ryż i potrawy na bazie ryżu, sush, potrawy na bazie składników zawartych w tej klasie, **33** napoje alkoholowe, wyroby spirytusowe, wódka, wino.

(111) **190124** (220) 2004 01 20 (210) 275207
(151) 2007 05 07 (441) 2004 05 04
(732) Société des Produits Nestlé S.A., Vevey, CH.

(540) VITA FRUT
(510), (511) **30** słodczyce, kisiel, w tym zawierający owoce, płatki zbożowe, ziarna i witaminy.

(111) **190125** (220) 2004 03 04 (210) 277259
(151) 2007 05 18 (441) 2004 06 14
(732) „SOBIK” - Zakład Produkcyjny Sp. z o.o., Bielsko-Biała, PL.
(540)



Kolor znaku: biały, czerwony
(531) 3.4.1, 26.1.2, 27.5.1, 29.1.12
(510), (511) **29** masło.

(111) **190126** (220) 2004 04 14 (210) 279272
(151) 2007 05 30 (441) 2004 07 26
(732) Unilever N.V., Rotterdam, NL.

(540) CHOCOMAX
(510), (511) **29** mięso, ryby, drób, dziczyzna, ekstrakty mięsne, konserwowane, suszone i gotowane owoce i warzywa, galaretki, dżemy, kompoty, jaja, mleko, produkty mleczne, oleje i tłuszcze jadalne, **30** kawa, herbata, kakao, cukier, ryż, tapioka, sago, kawa nienaturalna, mąką i produkty zbożowe, chleb, wyroby cukiernicze i słodczyce, lody, miód, melasa (syropy), drożdże, proszek do pieczenia, sól, musztarda, ocet, sosy (przyprawy), przyprawy, lód.

(111) **190127** (220) 2004 05 20 (210) 280969
(151) 2007 05 28 (441) 2004 08 23
(732) Naturell Polska Sp. z o.o., Kraków, PL.
(540)



Kolor znaku: biały, niebieski
(531) 3.9.1, 3.9.2, 5.5.23, 25.1.1, 26.1.2, 26.11.3, 27.5.1, 29.1.15
(510), (511) **05** leki wzmacniające, tran.

(111) **190128** (220) 2004 05 20 (210) 280972
(151) 2007 05 28 (441) 2004 08 23
(732) Naturell Polska Sp. z o.o., Kraków, PL.
(540)



Kolor znaku: biało-żółty, żółty, pomarańczowy, granatowy
(531) 5.5.23, 25.1.1, 26.1.2, 26.11.3, 27.5.1, 29.1.15
(510), (511) **05** leki wzmacniające, preparaty z mikroelementami, preparaty na porost włosów.

(111) **190129** (220) 2004 05 20 (210) 280973
(151) 2007 05 28 (441) 2004 08 23
(732) Naturell Polska Sp. z o.o., Kraków, PL.
(540)



Kolor znaku: biały, żółto-zielony, czerwony, żółty, ciemnoczerwony
(531) 5.5.23, 5.7.13, 17.5.1, 25.1.1, 26.1.2, 27.5.1, 29.1.15
(510), (511) **05** preparaty medyczne do odchudzania, środki zmniejszające apetyt.

(111) **190130** (220) 2004 05 20 (210) 280974
(151) 2007 05 28 (441) 2004 08 23
(732) Naturell Polska Sp. z o.o., Kraków, PL.

(540)



Kolor znaku: żółty, ciemnoczerwony, szary

(531) 2.9.1, 27.5.1, 28.7.1, 29.1.13

(510), (511) **05** preparaty pomocnicze, wzmacniające.

(111) **190131** (220) 2004 05 20 (210) 280975
 (151) 2007 05 28 (441) 2004 08 23
 (732) Naturell Polska Sp. z o.o., Kraków, PL.
 (540)



Kolor znaku: ciemnoczerwony, żółty, brązowy, szaro-biały

(531) 5.9.1, 27.5.1, 29.1.14

(510), (511) **05** preparaty pomocnicze wspierające i wzmacniające.

(111) **190132** (220) 2004 05 20 (210) 280976
 (151) 2007 05 30 (441) 2004 08 23
 (732) Naturell Polska Sp. z o.o., Kraków, PL.
 (540)



Kolor znaku: czerwony, żółty, biały

(531) 5.5.23, 5.11.1, 5.11.2, 25.1.1, 26.1.2, 27.5.1, 29.1.15

(510), (511) **05** preparaty pomocnicze wspierające i wzmacniające.

(111) **190133** (220) 2004 05 20 (210) 280977
 (151) 2007 05 28 (441) 2004 08 23
 (732) Naturell Polska Sp. z o.o., Kraków, PL.
 (540)



Kolor znaku: biały, zielony, srebrny

(531) 5.3.11, 5.5.23, 25.1.1, 26.1.2, 27.5.1, 29.1.15

(510), (511) **05** preparaty pomocnicze wspierające i wzmacniające.

(111) **190134** (220) 2004 05 20 (210) 280978
 (151) 2007 05 28 (441) 2004 08 23
 (732) Naturell Polska Sp. z o.o., Kraków, PL.

(540)



Kolor znaku: niebieski, żółty, czerwony, brązowy, zielony, pomarańczowy, biały

(531) 5.5.23, 25.1.1, 26.1.2, 26.11.3, 27.5.1, 29.1.15

(510), (511) **05** preparaty pomocnicze wspierające i wzmacniające, preparaty z mikroelementami, preparaty witaminowe, **32** preparaty do produkcji napojów.

(111) **190135** (220) 2004 06 18 (210) 282103
 (151) 2007 05 21 (441) 2004 09 20
 (732) Przedsiębiorstwo Wdrożeń Postępu Technicznego ELKOMTECH S.A., Łódź, PL.
 (540)



Kolor znaku: szary, ciemno-niebieski

(531) 26.7.25, 27.5.1, 29.1.12

(510), (511) **09** aparaty, przyrządy i urządzenia elektronicznekomputery, komputerowe programy sterujące, systemy nadzoru stacji energetycznych, systemy zabezpieczeń i automatyk sieciowych, systemy telemechaniki rozproszonej, systemy telemechaniki skupionej, przetworniki pomiarowe, konwertery, panele przyłączeniowe.

(111) **190136** (220) 2004 06 24 (210) 282339
 (151) 2007 03 14 (441) 2004 10 04
 (732) Jacek Kontraktowicz, Warszawa, PL.
 (540) cligo
 (510), (511) **16** afisze, tablice ogłoszeniowe na reklamy, makiety, artykuły biurowe, dokumenty, obwoluty na dokumenty, etykiety, kartki, oprawy na luźne kartki, segregatory, teczki skoroszyty, **28** klocki, łamigłówki, układanki, zabawki, **35** dekoracja wystaw sklepowych, dystrybucja materiałów reklamowych, pokazy towarów.

(111) **190137** (220) 2004 07 23 (210) 283604
 (151) 2007 04 03 (441) 2004 11 02
 (732) BizTech Konsulting Spółka Akcyjna, Warszawa, PL.
 (540)



Kolor znaku: czerwony, ciemnoniebieski, biały

(531) 27.5.1, 29.1.1, 29.1.4, 29.1.6

(510), (511) **09** odczytywalne maszynowo, zawierające programy i dane nośniki informacji każdego rodzaju, dyskiety i CD-ROMy, dyski magnetyczne, dyski do rejestracji dźwięku, dyski kompaktowe, dystrybutory dysków, napędy dyskowe, karty magnetyczne do identyfikacji osób, karty magnetyczne kodowane, karty inteligentne, stacje magnetyczne, płyty fonograficzne, dane na nośnikach optycznych, pamięci komputerowe, software, programy komputerowe nagrane, programy gier komputerowych, sterujące programy komputerowe systemu operacyjnego, procesory, procesory tekstu, audiowizualne urządzenia dydaktyczne do nauczania, urządzenia do transmisji dźwięku, urządzenia do odtwarzania dźwięku, urządzenia do wzmacniania dźwięku, urządzenia do fakturowania, czytniki, czytniki znaków optycznych, drukarki, ekrany projekcyjne, elektroniczne pióra świetlne, rzutniki, faksy, fotokopiarki, aparaty do fototelegrafii, głośniki, gramofony, kalkulatory, kasety, odtwarzacze płyt kompaktowych, klawiatury komputerowe, komputerowe urządzenia peryferyjne, komputery, komputery przenośne, urządzenia do komunikacji wewnętrznej, kodery magnetyczne, maszyny do

dyktowania, maszyny sprzedające automatycznie, mikrofony, mikroprocesory, modemy, przesyłarki, myszy, nadajniki, zespoły nadawcze, aparaty do nauczania, notesy elektroniczne, odbiorniki, odbiorniki radiowe, odtwarzacze kaset, plotery, podkładki pod myszy, podpórki pod nadgarstki do użytku z komputerem, aparaty projekcyjne, telefony przenośne, radary, radia, radio pagery, radiokomunikacja przenośna, aparatura radiotelefoniczna, repondery telefoniczne, satelity do celów naukowych, skanery, słuchawki na uszy, sondy, aparaty telefoniczne, słuchawki telefoniczne, telefony, telekoparki, telewizory, translatory elektroniczne kieszonkowe, wagi do listów, videofony, urządzenia do zdalnego sterowania, urządzenia do przetwarzania informacji, żetony, publikacje elektroniczne, etykiety towarów elektronicznych, tablice na ogłoszenia elektroniczne, tablice połączenia, instalacje elektryczne, interfejsy, kable elektryczne, światłowody, neony reklamowe, obwody drukowane, instalacje elektryczne do sterowania zdalnego procesami przemysłowymi, przekaźniki sygnałów elektrycznych, maszyny antenowe do telefonii bezprzewodowej, sterowniki stosowane w informatyce, **35** marketing bezpośredni, marketing, wspieranie sprzedaży, doradztwo w zakresie zbytu i zakupu, badania i analiza rynku, analiza kosztów, badania opinii publicznej, badania w dziedzinie działalności gospodarczej, doradztwo w zakresie prowadzenia działalności gospodarczej, doradztwo w zakresie organizowania działalności gospodarczej, doradztwo personalne, dobór personelu za pomocą metod psychotechnicznych, doradztwo w zakresie zarządzania personalnego, doradztwo w zakresie ekonomiki i organizacji przedsiębiorstwa, pomoc przy zarządzaniu przedsiębiorstwami przemysłowymi lub handlowymi, pomoc w prowadzeniu działalności gospodarczej, pomoc w zakresie zarządzania, pośrednictwo pracy, reklama, w tym reklama radiowa i telewizyjna, reklama kinowa, dokumentacja reklamowa, reklama za pośrednictwem sieci komputerowej, reklamy korespondencyjne, reklamy prasowe, wynajem czasu reklamowego we wszystkich środkach przekazu, materiały reklamowe, publikowanie tekstów reklamowych, uaktualnianie materiałów reklamowych, dystrybucja towarów w celach reklamowych, dystrybucja materiałów reklamowych, rozpowszechnianie ogłoszeń reklamowych, wynajmowanie powierzchni na cele reklamowe i ogłoszenia, wypożyczanie materiału reklamowego, doradztwo i sporządzanie opinii handlowych, przekazywanie informacji, jak również know-how w dziedzinie handlu oraz ekonomiki i organizacji przedsiębiorstw, organizacja targów, aukcji, licytacji oraz wystaw w celach gospodarczych i/lub reklamowych, sporządzanie statystyk, sondaże opinii, dochodzenia w sprawach gospodarczych, informacja o działalności gospodarczej, pozyskiwanie informacji o działalności gospodarczej, pośrednictwo w umowach kupna i sprzedaży towarów, powielanie i wysyłka dokumentów, fotokopiowanie, maszynopisanie, rozlepianie plakatów reklamowych, usługi sekretarskie, pośrednictwo w umowach kupna i sprzedaży towarów, także odpłatne wykonywanie usług, zwłaszcza przyjmujących postać danych, tekstu, obrazu i/lub dźwięku przy zastosowaniu sieci komputerowych, realizacja przedsięwzięć handlowych na rzecz osób trzecich, w szczególności w połączeniu z usługami on-line, odpłatne, czasowe odstąpienie urządzeń do przetwarzania danych, urządzeń do biur, automatów do sprzedaży i ich części, w szczególności w drodze wynajmu i/lub leasingu, usługi domu towarowego i/lub wysyłkowego, także świadczone on-line, także za pośrednictwem Internetu, profesjonalne zarządzanie działalnością artystyczną, ekspertyzy w zakresie działalności gospodarczej, wycena działalności handlowej, prognozy ekonomiczne, promocja sprzedaży, prenumerata gazety, obróbka tekstów, usługi przeglądu prasy, pozyskiwanie danych do komputerowych baz danych, systematyzacja danych w komputerowych bazach danych, komputerowe zarządzanie plikami, wyszukiwanie informacji w plikach komputerowych, wyszukiwanie w komputerowych bazach danych, sortowanie danych w bazach komputerowych, zarządzanie zbiorami informatycznymi, transkrypcja przekazu, prowadzenie ksiąg, przygotowanie listy płac, rachunkowość, usługi związane z przenoszeniem przedsiębiorstwa, telefoniczne udzielanie informacji, **37** usługi budowy sieci komunikacji elektronicznej, **38** komunikacja wykorzystująca terminale komputera, przekazywanie danych, tekstu, dźwięku i obrazu, przekazywanie wiadomości i obrazów przy pomocy komputera, usługi telefoniczne, takie jak eksploatacja sieci telefonicznej lub sieci połączeń, usługi radiowe, takie jak przekazywanie wiadomości, zbieranie, zestawianie, udostępnianie, przesyłanie i dostarczanie wiadomości i informacji, w szczególności do baz danych dostępnych publicznie, do sieci przesyłu danych, takich jak Internet lub na zapotrzebowanie zarządzania ruchem faxowym, przesyłanie telekopii, transmisja satelitarna dźwięku i obrazu, usługi agencji mediowej i prasowej, informacja o telekomunikacji, łączność radiowa, telefoniczna, telegraficzna, po-

przez sieć światłowodów, poczta elektroniczna, ogłoszenia elektroniczne, połączenia i trasy połączeń dla telekomunikacji, połączenie ze światową siecią komputerową za pośrednictwem telekomunikacji, przydzielanie dostępu do światowej sieci komputerowej, obsługa telekonferencji, **41** kształcenie, nauczanie, szkolenie, dokształcanie i doradztwo zawodowe, porady w zakresie edukacji lub kształcenia, organizowanie i obsługa seminariów, kongresów, konferencji, sympozjów, zjazdów, organizowanie i prowadzenie pracowni specjalistycznej, organizowanie i obsługa kursów korespondencyjnych, kształcenie praktyczne, organizowanie konkursów, loterii, przyjęć i balów w dziedzinie rozrywki, organizowanie wystaw z dziedziny kultury i edukacji, publikacja i wydawanie informacji o edukacji, imprezach, rekreacji, także przez sieć danych lub w połączeniu z usługami świadczonymi on-line, rezerwacja miejsc na spektakle, mikro-wydawnictwa, publikowanie książek, tekstów i periodyków, także obsługa publikacji elektronicznych on-line, obrazy cyfrowe, fotoreportaże, montaż programów radiowych i telewizyjnych, montaż taśm video, filmowanie, pisanie scenariuszy, produkcja filmów, usługi reporterskie, sporządzanie napisów, studia filmowe, studia nagrań, wykonywanie mikrofilmów, wynajmowanie odbiorników radiowych i telewizyjnych, wypożyczanie nagrań dźwiękowych, filmów dla kin, sprzętu audio, filmów kinematograficznych, kaset video, zdjęcia, usługi tłumaczenia, obsługa gier w systemie on-line z sieci informatycznej, publikacje w Internecie, **42** usługi programistyczne, rozwój, rozbudowa i administrowanie sieciami komputerowymi, wynajem czasu dostępu do sieci komputerowych, wynajem pojemności pamięci w sieciach komputerowych dostawcom treści oraz producentom towarów, jak również usługodawcom, tworzenie komputerowych baz danych, wszystkie powyższe usługi także świadczone on-line, usługi administratora baz danych, także monitorowanie, zestrzajanie i sprawdzanie zasobów danych dla mailingu masowego, utrzymywanie stron internetowych dla osób trzecich, udostępnianie przez dostawcę usług internetowych zasobów serwerowi, wynajem platform pod servery HTTP, tworzenie interaktywnych stron internetowych dla osób trzecich, rozwój, tworzenie, rozbudowa i konserwacja, ulepszanie i aktualizacja programów komputerowych, systemów komputerowych, bibliotek programów komputerowych i baz danych, jak również ich wynajem lub odstąpienie na podstawie szczególnych warunków umownych, również odstąpienie na podstawie licencji, nagrywanie, ewidencja, przekazywanie, zachowywanie, przetwarzanie i/lub odtwarzanie wiadomości, obrazów, tekstów, mowy, sygnałów i danych, zwłaszcza w formie cyfrowej, administrowanie, tworzenie i utrzymywanie stron internetowych, analizy systemów komputerowych, doradztwo w sprawach sprzętu komputerowego, konwersja danych lub dokumentów na formę elektroniczną, projektowanie, powielanie, instalacja, konserwacja, konwersja oraz aktualizacja oprogramowania komputerowego, w tym oprogramowania antywirusowego i antyspamowego, systemów i sieci komputerowych, wypożyczanie oprogramowania komputerowego, opracowywanie, administrowanie i konserwacja zabezpieczeń systemów informatycznych, odzyskiwanie danych komputerowych, wypożyczanie komputerów, zarządzanie prawami autorskimi, licencjonowanie własności intelektualnej, wzornictwo przemysłowe, projektowanie opakowań, usługi graficzne, opracowywanie projektów technicznych, badania techniczne, ekspertyzy inżynierskie, testowanie materiałów, kontrola jakości, prace badawczo - rozwojowe, badania prawne, usługi arbitrażowe.

(111) **190138** (220) 2004 08 16 (210) 284398
 (151) 2007 03 28 (441) 2004 11 29
 (732) Zborek Stanisław, Bielsko-Biała, PL.; Zborek Hieronim,
 Bielsko-Biała, PL.; Zborek Tomasz, Bielsko-Biała, PL.
 (540)



Kolor znaku: czarny, żółty
 (531) 7.15.1, 27.5.1, 29.1.12
 (510), (511) **19** kamień budowlany, kamień dla ogrodu, **37** eksploatacja kamienia, usługi kamieniarskie.
 (551) wspólne prawo ochronne

(111) **190139** (220) 2004 08 26 (210) 284746
 (151) 2007 05 23 (441) 2004 11 29
 (732) „POLSKI LEK” S.A., Warszawa, PL.

(540) ActiMini

(510), (511) **05** wyroby cukiernicze do celów leczniczych, dietetyczne napoje przystosowane do celów medycznych, napoje lecznicze, środki higieniczne w postaci płynów do dezynfekcji skóry, zioła lecznicze, preparaty witaminowe, produkty i środki farmaceutyczne, surowce farmaceutyczne, leki, żywność dietetyczna do celów leczniczych, dietetyczne napoje do celów medycznych, tabletki musujące wzbogacone w witaminy do celów medycznych, **32** napoje izotoniczne, tabletki musujące do sporządzania napojów, pastylki do sporządzania napojów, proszek do sporządzania napojów, napoje bezalkoholowe, soki, napoje owocowe, syropy, nektary, wody mineralne.

(111) **190140** (220) 2004 08 26 (210) 284757
 (151) 2007 03 06 (441) 2004 11 29

(732) Agencja Turystyczno-Handlowa CHORWACJA.COM Mirosław Szwajcarzewski, Kłobuck, PL.

(540) Twoje Wakacje

(510), (511) **35** agencje reklamowe, pozyskiwanie danych do komputerowych baz danych, komputerowe zarządzanie plikami, reklama za pośrednictwem sieci komputerowej, wynajmowanie powierzchni na cele reklamowe, reklamy, wynajem czasu reklamowego we wszystkich środkach przekazu, wynajmowanie miejsc na umieszczanie ogłoszeń lub reklam, **39** biura turystyczne z wyjątkiem rezerwacji hoteli i pensjonatów, czarterowanie, informacja o transporcie, organizowanie podróży, organizowanie wycieczek, transport kolejowy, osoby towarzyszące w czasie podróży podróżnym, transport podróżnych, rezerwacja miejsc na podróż, wypożyczanie samochodów, pośrednictwo w transporcie, rezerwacja transportu, agencje turystyczne z wyjątkiem rezerwacji hoteli, pensjonatów, zwiedzanie turystyczne, organizowanie wycieczek, rezerwowanie miejsc na wycieczki, **41** informacja o imprezach rozrywkowych, informacja o rekreacji, informacja o rozrywce, informacje o wypoczynku, **43** domy turystyczne, hotele, udostępnianie terenu i urządzeń dla kempingów, motele, rezerwowanie noclegów, wynajmowanie noclegów, pensjonaty, rezerwacja miejsc w pensjonatach, restauracje, rezerwacje hotelowe, rezerwacje kwater, agencje zakwaterowania zajmujące się zakwaterowaniem w hotelach i pensjonatach, wynajmowanie mieszkań na pobyt czasowy.

(111) **190141** (220) 2004 08 30 (210) 284864
 (151) 2007 04 12 (441) 2004 12 13

(732) „Mather Communications” Sp. z o.o., Warszawa, PL.

(540) Mather Communications

(510), (511) **35** usługi w zakresie badania rynków i opinii publicznej, usługi doradcze w zakresie prowadzenia działalności gospodarczej i zarządzania, usługi reklamowe i marketingowe, usługi w zakresie kreowania i planowania programów marketingowych i reklamowych, usługi w zakresie opracowywania i zamieszczania reklam w mediach włączając telewizję, radio, gazety, czasopisma i reklamę uliczną, usługi związane z organizacją wystaw handlowych i reklamowych, wynajmowaniem miejsc na umieszczanie ogłoszeń lub reklam, konsultacje marketingowe, projektowanie i usługi związane z opracowywaniem programów i materiałów do promocji i sprzedaży towarów, usługi związane z reklamą bezpośrednią, public relations, doradztwo w zakresie sprzedaży detalicznej, **40** usługi poligraficzne, usługi w zakresie składania tekstu, usługi w zakresie wywoływania filmów, **41** usługi w zakresie wydawania książek, gazet, czasopism, wydawnictw periodycznych, nagrań dźwiękowych, usługi w zakresie reprodukcji nagrań dźwiękowych i nagrań video, usługi w zakresie fotoreportażu, usługi w zakresie produkcji filmów i nagrań video, usługi w zakresie organizowania targów i wystaw związanych z kulturą i edukacją, **42** usługi w zakresie reprodukcji komputerowych nośników informacji.

(111) **190142** (220) 2004 09 09 (210) 285189
 (151) 2007 06 01 (441) 2004 12 13

(732) Reemtsma Cigarettenfabriken GmbH, Hamburg, DE.

(540)



Kolor znaku: biały, niebieski i odcienie, złoty, czarny

(531) 4.3.9, 24.1.5, 25.1.15, 26.4.2, 26.11.3, 27.5.1, 29.1.15

(510), (511) **34** przetworzony i nieprzetworzony tytoń, wyroby tytoniowe, substytuty tytoniu nie stosowane do celów leczniczych i medycznych, papierosy, zapalaki i artykuły dla palaczy.

(111) **190143** (220) 2004 09 09 (210) 285190
 (151) 2007 06 01 (441) 2004 12 13

(732) Reemtsma Cigarettenfabriken GmbH, Hamburg, DE.

(540)



Kolor znaku: biały, jasnoniebieski, złoty, czerwony, bordowy, czarny

(531) 4.3.9, 24.1.5, 25.1.15, 26.4.2, 26.11.3, 27.5.1, 29.1.15

(510), (511) **34** przetworzony i nieprzetworzony tytoń, wyroby tytoniowe, substytuty tytoniu nie stosowane do celów leczniczych i medycznych, papierosy, zapalaki i artykuły dla palaczy.

(111) **190144** (220) 2004 09 13 (210) 285322
 (151) 2007 03 13 (441) 2004 12 27

(732) KMW ENGINEERING Spółka z o.o., Solec Kujawski, PL.

(540)



Kolor znaku: biały, niebieski

(531) 26.4.1, 27.5.1, 29.1.4, 29.1.6

(510), (511) **06** metalowe przewody i komory do wentylacji i klimatyzacji, **11** instalacje wentylacji i klimatyzacji, aparatura do wentylacji i klimatyzacji, wyciągi wentylacyjne, wyciągi z laboratoriów, kanały kominowe, armatura i instalacje wodne i gazowe, komory chłodnicze, komory wentylacyjne, aparatura i instalacje grzewcze, grzejniki elektryczne, aparatura i instalacje chłodnicze, aparatura nawilżająca, klimatyzacja w pojazdach, **37** budownictwo, budownictwo przemysłowe, **42** projekty techniczne, ekspertyzy inżynierskie.

(111) **190145** (220) 2004 09 13 (210) 285323
 (151) 2007 03 13 (441) 2004 12 27
 (732) KMW ENGINEERING Spółka z o.o., Solec Kujawski, PL.
 (540)



Kolor znaku: biały, niebieski
 (531) 26.4.1, 27.5.1, 29.1.4, 29.1.6
 (510), (511) **11** instalacje wentylacji i klimatyzacji, aparatura do wentylacji i klimatyzacji, wyciągi wentylacyjne, wyciągi z laboratoriów, kanały kominowe, armatura i instalacje wodne i gazowe, komory chłodnicze, komory wentylacyjne, aparatura i instalacje grzewcze, grzejniki elektryczne, aparatura i instalacje chłodnicze, aparatura nawilżająca, klimatyzacja w pojazdach, **37** budownictwo, budownictwo przemysłowe, **42** projekty techniczne, ekspertyzy inżynierskie.

(111) **190146** (220) 2004 09 13 (210) 285324
 (151) 2007 03 13 (441) 2004 12 27
 (732) KMW ENGINEERING Spółka z o.o., Solec Kujawski, PL.
 (540)



Kolor znaku: niebieski, biały
 (531) 26.4.1, 27.5.1, 29.1.4, 29.1.6
 (510), (511) **06** metalowe przewody i komory do wentylacji i klimatyzacji, **11** instalacje wentylacji i klimatyzacji, aparatura do wentylacji i klimatyzacji, wyciągi wentylacyjne, wyciągi z laboratoriów, kanały kominowe, armatura i instalacje wodne i gazowe, komory chłodnicze, komory wentylacyjne, aparatura i instalacje grzewcze, grzejniki elektryczne, aparatura i instalacje chłodnicze, aparatura nawilżająca, klimatyzacja w pojazdach, **37** budownictwo, budownictwo przemysłowe, **42** projekty techniczne, ekspertyzy inżynierskie.

(111) **190147** (220) 2004 09 13 (210) 285325
 (151) 2007 03 13 (441) 2004 12 27
 (732) KMW ENGINEERING Spółka z o.o., Solec Kujawski, PL.
 (540)



Kolor znaku: biały, niebieski
 (531) 26.4.1, 27.5.1, 29.1.4, 29.1.6
 (510), (511) **06** budownictwo (kratownice, szkielety ramowe dla metalowe, centralne ogrzewanie (rury i przewody do instalacji), wentylacja i klimatyzacja (metalowe przewody do instalacji), **11** bezpieczeństwo (armatura) do urządzeń i instalacji wodnych i gazowych, centralne ogrzewanie (grzejniki do), centralne ogrzewanie (nawilżacze do grzejników), chłodnice do cieczy (instalacje), chłodnicze (aparatura i instalacje), chłodnicze (komory), chłodnicze (pojemniki), chłodnicze (preparaty), chłodnicze (szafy), dmuchawy (części instalacji do nawiewu), elektryczne (grzejniki), grzejniki, grzejniki centralnego ogrzewania (nawilżacze), grzejniki elektryczne, kanały kominowe, klimatyzacja (instalacje), klimatyzacja (instalacje w pojazdach), klimatyzacja (urządzenia), kotły grzewcze, lodówki, ogrzewanie

(kotły), pojazdy (instalacje klimatyzacyjne), pojemniki chłodnicze, powietrze (instalacje klimatyzacyjne), powietrze (instalacje klimatyzacyjne) do pojazdów, regulacja wyciągów (ogrzewnictwo), wentylacja (wyciągi), wentylacja (wyciągi) do laboratoriów, wentylatory (klimatyzacja), wentylacja (klimatyzacja) aparatura do, **19** budowlane (konstrukcje) niemetalowe, budowlane (materiały) niemetalowe, kanały niemetalowe dla instalacji wentylacyjnych i i klimatyzacyjnych, **37** budownictwo, chłodnictwo (instalacja i naprawa urządzeń), nadzór budowlany, przemysłowe budownictwo, **40** oczyszczanie powietrza, odświeżanie powietrza, **42** ekspertyzy inżynierskie, projektowanie budynków, projekty techniczne projektowanie (pomoc w prowadzeniu działalności gospodarczej).

(111) **190148** (220) 2004 09 29 (210) 285951
 (151) 2007 03 14 (441) 2005 01 10
 (732) Marius Olech, Gdańsk, PL.
 (540) CORNILLO

(510), (511) **32** napoje bezalkoholowe, piwo, wody pitne, napoje na bazie piwa, napoje energetyczne, soki owocowe i warzywne, syropy i esencje do sporządzania napojów, pastylki do sporządzania napojów, napoje izotermiczne, napoje serwatkowe, nektary owocowe i warzywne, **33** wyroby spirytusowe, napoje alkoholowe, wino, wódka, likiery, spirytus konsumpcyjny, aperitif, koktajle alkoholowe, owoce w alkoholu, whisky, brandy, nalewki alkoholowe.

(111) **190149** (220) 2004 10 04 (210) 286152
 (151) 2007 05 11 (441) 2005 01 10
 (732) ABC Data Sp. z o.o., Warszawa, PL.
 (540)



Kolor znaku: niebieski, biały, żółty, pomarańczowy
 (531) 2.9.14, 16.1.4, 27.5.1, 29.1.2, 29.1.4, 29.1.7
 (510), (511) **09** komputery i komputerowy sprzęt peryferyjny, programy komputerowe, **35** usługi prowadzenia sklepów w zakresie komputerów, sprzętu komputerowego i oprogramowania, **42** projektowanie programów komputerowych i aktualizacja programów komputerowych.

(111) **190150** (220) 2004 10 12 (210) 286445
 (151) 2007 04 20 (441) 2005 01 24
 (732) Mather Communications Spółka z o.o., Warszawa, PL.
 (540)



Kolor znaku: czerwony
 (531) 27.5.1, 29.1.1
 (510), (511) **35** usługi w zakresie badania rynków i opinii publicznej, usługi doradcze w zakresie prowadzenia działalności gospodarczej i zarządzania, usługi reklamowe i marketingowe, usługi w zakresie kreowania i planowania programów marketingowych i reklamowych, usługi w zakresie opracowywania i zamieszczania reklam w mediach włączając telewizję, radio, gazety, czasopisma i reklamę uliczną, usługi związane z organizacją wystaw handlowych i reklamowych, wynajmowaniem miejsc na umieszczanie ogłoszeń lub reklam, konsultacje marketingowe, projektowanie i usługi związane z opracowywaniem programów i materiałów do promocji i sprzedaży towarów, usługi związane z reklamą bezpośrednią, public relations, doradztwo w zakresie sprzedaży detalicznej, **40** usługi poligraficzne, usługi w zakresie składania tekstu, usługi w zakresie wywoływania filmów, **41** usługi w zakresie wydawania książek, gazet, czasopism, wydawnictw periodycznych, nagrań dźwiękowych, usługi w zakresie

reprodukcji nagrań dźwiękowych i nagrań video, usługi w zakresie fotoreportaży, usługi w zakresie produkcji filmów i nagrań video, usługi w zakresie organizowania targów i wystaw związanych z kulturą i edukacją, **42** usługi w zakresie reprodukcji komputerowych nośników informacji.

(111) **190151** (220) 2004 10 18 (210) 286692
 (151) 2007 04 26 (441) 2005 01 24
 (732) KRAKPOL Aleksander Dembowski, Kraków, PL.
 (540)



Kolor znaku: niebieski, biały

(531) 3.1.1, 27.5.1, 29.1.12
 (510), (511) **20** meble, **28** zabawki, **35** usługi prowadzenia sprzedaży hurtowej, detalicznej i wysyłkowej w zakresie różnych towarów w tym również poprzez Internet, katalog oraz sieć telekomunikacyjną.

(111) **190152** (220) 2004 10 21 (210) 286812
 (151) 2007 03 19 (441) 2005 01 24
 (732) PayTech Włodzimierz Piwowar, Warszawa, PL.
 (540) znalezione.pl

(510), (511) **16** etykiety i identyfikatory wykonane nie z materiału tekstylnego, **42** usługi informatyczne: przetwarzanie danych i przechowywanie danych, **45** pośrednictwo w odnajdywaniu zaginionych rzeczy.

(111) **190153** (220) 2004 10 21 (210) 286838
 (151) 2007 05 21 (441) 2005 01 24
 (732) INDYKPOL S.A., Olsztyn, PL.
 (540)



Kolor znaku: czerwony, złoty, granatowy, biały

(531) 3.7.4, 25.1.15, 27.5.1, 29.1.15
 (510), (511) **29** mięso drobiowe, mięso konserwowe, podroby drobiowe, drób wędzony i pieczony, polędwice, szynki, kielbasy, parówki, mielonki, wędliny podrobowe, pieczenie, wyroby garmażeryjne, paszety, **31** owoce i warzywa, pasze dla drobiu i zwierząt, **35** usługi w zakresie handlu detalicznego i hurtowego żywnością, usługi w zakresie handlu detalicznego wyrobami włókienniczymi, usługi w zakresie handlu hurtowego płodami rolnymi i żywymi zwierzętami, usługi w zakresie zarządzania holdingami, usługi w zakresie badania rynku i opinii publicznej, rachunkowość, prowadzenie ksiąg i analizy kosztów, doradztwo w zakresie organizowania i kierowania działalnością gospodarczą, doradztwo handlowe, doradztwo w zakresie prowadzenia działalności gospodarczej, doradztwo w zakresie zarządzania kadrowego, skomputeryzowane zarządzanie plikami baz danych, reklama radiowa i telewizyjna, informacja o działalności gospodarczej, **39** usługi w zakresie poboru i dystrybucji wody, ciepła /pary wodnej i gorącej wody/, usługi w zakresie transportu lądowego i przewożenia ładunków, magazynowania, składowania i przechowywania towarów, usługi w zakresie wynajmu środków transportowych, pomoc drogowa holowanie, **40** ubój zwierząt, wędzenie żywności, usługi w zakresie uzdatniania wody, oczyszczania i odprowadzania ścieków, wywozu śmieci, utylizacja odpadów i surowców wtórnych, **42** prowadzenie prac badawczo-rozwojowych w dziedzinie nauk przyrodniczych i technicznych, **43** usługi w zakresie prowadzenia barów szybkiej obsługi, stołówek, punktów gastronomicznych, za-

opatrywanie w żywność catering, **44** usługi w zakresie ochrony zdrowia ludzkiego, pomoc medyczne, usługi w zakresie pielęgniarstwa, usługi w zakresie weterynarii, zabiegi pielęgnacyjne zwierząt, usługi rolnicze, ogrodnicze i warzywnicze, hodowla zwierząt.

(111) **190154** (220) 2004 10 25 (210) 286939
 (151) 2007 04 02 (441) 2005 02 07
 (732) „CLASSEN-POL” Spółka Akcyjna, Zwonowice, PL.
 (540)



(531) 5.3.11, 27.5.1
 (510), (511) **06** bramy metalowe, metalowe szkielety ramowe dla budownictwa, drobnica żelazna, osprzęt do drzwi metalowy, osprzęt do okien metalowy, metalowe klamki do drzwi, futryny metalowe do drzwi, futryny metalowe do okien, haki metalowe, kołki do ścian metalowe, kolki metalowe, dyble metalowe, osprzęt meblowy metalowy, metalowe ramy do okien, ogrodzenia metalowe, podłogi metalowe, słupki ogrodzeniowe metalowe, prowadnice metalowe do drzwi przesuwanych, rolety metalowe, zawiasy metalowe, metalowe elementy budowlane, **07** narzędzia ręczne o napędzie elektrycznym lub pneumatycznym, **08** narzędzia ręczne bez napędu, sterowane ręcznie, **19** balustrady, boazerie niemetalowe, drewno budowlane, budowlane konstrukcje niemetalowe, drewno obrobione, drewno użytkowe, drewno konstrukcyjne, drewno klejone, drewno okleinowane, kształtowniki drewniane wykończeniowe, niemetalowy osprzęt do drzwi, korek sprasowany, ogrodzenia niemetalowe, ramy okienne niemetalowe, okładziny drewniane, okna niemetalowe, drzwi niemetalowe, płytki podłogowe niemetalowe, panele podłogowe, parkiet, deski podłogowe, sklejka, sufity niemetalowe, ściennie okładziny niemetalowe, żaluzje niemetalowe, futryny niemetalowe do drzwi, niemetalowe elementy budowlane, **20** dyble niemetalowe, kołki do ścian niemetalowe, kształtki na ramy obrazów, osprzęt do mebli niemetalowe, niemetalowy osprzęt do okien, blaty stołów, szyny do zasłon, zawiasy niemetalowe, **35** zgrupowanie na rzecz osób trzecich metalowych elementów budowlanych, narzędzi ręcznych, niemetalowych elementów budowlanych pozwalające nabywcy wygodnie je oglądać i kupować w hurtowni, sklepie, poprzez katalog, poprzez strony www, wykorzystując zamówienia korespondencyjne lub używając środków telekomunikacji, **42** usługi inżynierskie w zakresie ocen, opinii, ekspertyz z zakresu budownictwa i elementów wykończeniowych dla budownictwa, projekty techniczne z zakresu budownictwa i wykończenia wnętrz.

(111) **190155** (220) 2004 10 27 (210) 287078
 (151) 2007 06 01 (441) 2005 02 07
 (732) EUROKOTRA Trade & Tourism Spółka z o.o., Warszawa, PL.
 (540) Nicole

(510), (511) **03** preparaty wybielające i inne substancje stosowane w praniu, środki do czyszczenia, polerowania, szorowania i ściernia, w tym płyny do czyszczenia żelazek, mydła również w płynie, produkty perfumeryjne, w tym perfumy, wody toaletowe, wody kolońskie, wody perfumowane, koncentraty perfum, olejki eteryczne, potpourri, woreczki zapachowe, gąbki zapachowe, płyny zapachowe do żelazek, kosmetyki, w tym pomadki do ust, szminki, błyszczki do ust, puder, fluid, cienie do powiek, róż, korektory, tusze do rzęs, konturówki do ust i do powiek, ołówki do brwi, lakiery do paznokci, płyny do kąpieli i żele pod prysznic, preparaty stosowane przed goleniem, preparaty do golenia i preparaty stosowane po goleniu, dezodoranty osobiste i antyperspiranty, preparaty do pielęgnacji włosów i do układania fryzury, środki do czyszczenia zębów, **04** świece zapachowe, **05** produkty farmaceutyczne i weterynaryjne, produkty higieniczne do użytku medycznego, lecznicze balsamy do ust, plastry, materiały opatrunkowe, środki odkażające, środki do zwalczania robactwa, preparaty do odświeżania powietrza, **35** gromadzenie na rzecz osób trzecich różnorodnych produktów w celu umożliwienia klientom ich obejrzenia i zakupu w punktach sprzedaży hurtowej i detalicznej.

(111) **190156** (220) 2004 10 27 (210) 287079
 (151) 2007 06 01 (441) 2005 02 07
 (732) EUROKOTRA Trade & Tourism Spółka z o.o., Warszawa, PL.
 (540)

Nicole

(531) 26.11.1, 27.5.1

(510), (511) **03** preparaty wybielające i inne substancje stosowane w praniu, środki do czyszczenia, polerowania, szorowania i ściernia, w tym płyny do czyszczenia żelazek, mydła również w płynie, produkty perfumeryjne, w tym perfumy, wody toaletowe, wody kolońskie, wody perfumowane, koncentraty perfum, olejki eteryczne, potpourri, woreczki zapachowe, gąbki zapachowe, płyny zapachowe do żelazek, kosmetyki, w tym pomadki do ust, szminki, błyszczki do ust, puder, fluid, cienie do powiek, róż, korektory, tusze do rzęs, konturówki do ust i do powiek, ołówki do brwi, lakiery do paznokci, płyny do kąpieli i żele pod prysznic, preparaty stosowane przed goleniem, preparaty do golenia i preparaty stosowane po goleniu, dezodoranty osobiste i antyperspiranty, preparaty do pielęgnacji włosów i do układania fryzury, środki do czyszczenia zębów, **04** świece zapachowe, **05** produkty farmaceutyczne i weterynaryjne, produkty higieniczne do użytku medycznego, lecznicze balsamy do ust, plastry, materiały opatrunkowe, środki odkażające, środki do zwalczania robactwa, preparaty do odświeżania powietrza, **35** gromadzenie na rzecz osób trzech różnorodnych produktów w celu umożliwienia klientom ich obejrzenia i zakupu w punktach sprzedaży hurtowej i detalicznej.

(111) **190157** (220) 2004 10 29 (210) 287160
 (151) 2007 03 09 (441) 2005 02 07
 (732) CERSANIT S.A., Kielce, PL.
 (540) ARSENA

(510), (511) **11** wyroby sanitarne z ceramiki, ceramika łazienkowa, bidety, kompakty WC, miski ustępowe, pisuary, umywalki, postumenty i półpostumenty do umywalk, sedesy, płuczki ustępowe, krany, baterie umywalkowe, kabiny natryskowe, brodziki, natryski, armatura sanitarna, części instalacji sanitarnych, armatura regulacyjna do przewodów i urządzeń wodnych, instalacje sanitarne, uszczelniki do kranów i armatury sanitarnej, wanny łazienkowe, wykładziny i wyposażenie do wanien, zbiorniki do płuczek ustępowych, kabiny kąpielowe niemetalowe, **19** płytki i listwy wykładzinowe niemetalowe, płytki ceramiczne, glazura, terakota, gres, **20** półki, szafki, lustra, meblowe wyposażenie łazienek.

(111) **190158** (220) 2004 11 05 (210) 287417
 (151) 2007 04 25 (441) 2005 02 07
 (732) Boehlerit Ges. m.b.H. & Co. KG, Kapfenberg, AT.
 (540) CASTTEC
 (510), (511) **07** płyty tnące, płytki skrawające, zwłaszcza płytki wielostrzowe przestawne.

(111) **190159** (220) 2004 11 12 (210) 287579
 (151) 2007 05 21 (441) 2005 02 21
 (732) „POLSKI LEK” Spółka Akcyjna, Warszawa, PL.
 (540) Duo Grip

(510), (511) **05** wyroby cukiernicze do celów leczniczych, dietetyczne napoje przystosowane do celów medycznych, napoje lecznicze, środki dezynfekcyjne do celów higienicznych, zioła lecznicze, preparaty witaminowe, produkty farmaceutyczne, żywność dietetyczna do celów leczniczych, dietetyczne napoje do celów medycznych, tabletki musujące wzbogacone w witaminy i minerały, **32** napoje izotoniczne, tabletki musujące do sporządzania napojów, pastylki do sporządzania napojów, proszek do sporządzania napojów, napoje bezalkoholowe, soki, napoje owocowe, syropy, nektary, wody mineralne.

(111) **190160** (220) 2004 11 16 (210) 287737
 (151) 2007 03 12 (441) 2005 02 21
 (732) S.P.R.P. „GAL&L&L.P.M.&L. Marek Spółka Jawna, Poznań, PL.

(540)



Kolor znaku: jasnozielony, zielony, żółty, czerwony, czarny, niebieski

(531) 9.1.10, 24.17.5, 26.4.2, 26.15.1, 27.5.1, 29.1.13

(510), (511) **05** preparaty witaminowe, dietetyczne substancje do celów leczniczych.

(111) **190161** (220) 2004 11 16 (210) 287739
 (151) 2007 03 12 (441) 2005 02 21
 (732) S.P.R.P. „GAL&L&L.P.M.&L. Marek Spółka Jawna, Poznań, PL.
 (540)



Kolor znaku: czerwony, brązowy, niebieski, ciemnoniebieski, biały, żółty, jasnoniebieski, czarny

(531) 1.15.24, 3.9.2, 27.5.1, 29.1.13

(510), (511) **05** preparaty witaminowe, dietetyczne substancje do celów leczniczych.

(111) **190162** (220) 2004 11 17 (210) 287782
 (151) 2007 03 19 (441) 2005 02 21
 (732) Kompania Piwowarska Spółka Akcyjna, Poznań, PL.
 (540) LECH. Będzie się działo.

(510), (511) **16** wyroby papiernicze, druki, materiały piśmienne, artykuły piśmienne, artykuły biurowe, materiały z tworzyw sztucznych do pakowania, **18** torby turystyczne, podróżne, sportowe, torby na zakupy, plecaki, parasole, **20** beczki, beczutki i inne pojemniki niemetalowe, opakowania z tworzyw sztucznych, **21** naczynia do picia, wyroby ze szkła, fajansu i porcelany, **25** odzież, obuwie, nakrycia głowy, **28** sprzęt oraz artykuły sportowe i gimnastyczne, gry i zabawki, **32** piwo, napoje bezalkoholowe gazowane i niegazowane, soki, syropy, **35** organizowanie i pomoc w prowadzeniu działalności gospodarczej, pomoc w zarządzaniu przedsiębiorstwami, usługi marketingu i reklamy, **43** usługi gastronomiczne, prowadzenie pabów.

(111) **190163** (220) 2004 11 17 (210) 287783
 (151) 2007 06 04 (441) 2005 02 21
 (732) UNILEVER N.V., Rotterdam, NL.
 (540)



Kolor znaku: czerwony, zielony, niebieski, biały, żółty, fioletowy, różowy, jasnobrązowy, czarny

(531) 1.3.2, 2.5.3, 6.7.11, 6.7.25, 6.19.1, 9.1.10, 29.1.15

(510), (511) **29** mięso, ryby, drób, dziczyzna, ekstrakty mięsne, konserwowane, suszone i gotowane owoce i warzywa, galaretki, dżemy, kompoty, jaja, mleko, produkty mleczne, oleje i tłuszcze jadalne,

30 kawa, herbata, kakao, cukier, ryż, tapioka, sago, kawa nienaturalna, mąka i produkty zbożowe, chleb, wyroby cukiernicze i słodczyce, lody, miód, melasa (syrupy), drożdże, proszek do pieczenia, sól, musztarda, ocet, sosy (przyprawy), przyprawy, lód, **35** usługi reklamowe, usługi w zakresie kampanii promocyjnych, usługi marketingowe, **41** usługi edukacyjne i szkoleniowe, usługi rozrywkowe, usługi w zakresie działalności sportowej i kulturalnej.

(111) **190164** (220) 2004 11 17 (210) 287806
 (151) 2007 03 07 (441) 2005 02 21
 (732) „MEDIMARK” Zakład Mechaniki Precyzyjnej Narzędzi i Aparatów Medycznych Marek Piątkowski, Łomianki, PL.
 (540)



Kolor znaku: niebieski, czerwony, biały
 (531) 25.5.25, 26.1.2, 27.5.1, 29.1.13
 (510), (511) **10** aparaty i instrumenty rehabilitacyjne, medyczne, chirurgiczne, stomatologiczne i weterynaryjne, protezy kończyn, oczu i zębów.

(111) **190165** (220) 2004 11 17 (210) 287808
 (151) 2007 03 07 (441) 2005 02 21
 (732) „MEDIMARK” Zakład Mechaniki Precyzyjnej Narzędzi i Aparatów Medycznych Marek Piątkowski, Łomianki, PL.
 (540) AQUAVIBRON
 (510), (511) **10** aparaty i instrumenty rehabilitacyjne, medyczne, chirurgiczne, stomatologiczne i weterynaryjne, protezy kończyn, oczu i zębów.

(111) **190166** (220) 2004 11 18 (210) 287864
 (151) 2007 03 06 (441) 2005 02 21
 (732) S. P. R. P. „GAL” L. P. M. Ł. Marek Spółka Jawna, Poznań, PL.
 (540)



Kolor znaku: żółty i odcienie, zielony, czarny, czerwony, brązowy
 (531) 26.1.1, 27.5.1, 29.1.15
 (510), (511) **05** preparaty witaminowe, dietetyczne substancje do celów leczniczych, leki.

(111) **190167** (220) 2004 11 18 (210) 287865
 (151) 2007 03 06 (441) 2005 02 21
 (732) S. P. R. P. „GAL” L. P. M. Ł. Marek Spółka Jawna, Poznań, PL.
 (540)



Kolor znaku: żółty i odcienie, czerwony, niebieski i odcienie, pomarańczowy, brązowy, czarny, biały
 (531) 26.1.1, 27.5.1, 29.1.15
 (510), (511) **05** tran, dietetyczne substancje do celów leczniczych, leki.

(111) **190168** (220) 2004 11 18 (210) 287866
 (151) 2007 03 06 (441) 2005 02 21
 (732) S. P. R. P. „GAL” L. P. M. Ł. Marek Spółka Jawna, Poznań, PL.
 (540)



Kolor znaku: niebieski, zielony, żółty, czerwony, biały, różowy, brązowy
 (531) 3.9.1, 25.1.1, 27.5.1, 29.1.15
 (510), (511) **05** tran, dietetyczne substancje do celów leczniczych, leki.

(111) **190169** (220) 2004 11 22 (210) 287921
 (151) 2007 04 05 (441) 2005 03 07
 (732) Browar VAN PUR Sp. z o.o., Warszawa, PL.
 (540)



Kolor znaku: czerwony, zielony, żółty, czarny
 (531) 5.7.8, 5.7.9, 24.1.5, 25.5.2, 29.1.14
 (510), (511) **32** piwo, bręczka piwna, środki klarująco-konserwujące do piwa.

(111) **190170** (220) 2004 11 24 (210) 287998
 (151) 2007 03 26 (441) 2005 03 07
 (732) LHOIST BUKOWA Spółka z o.o., Bukowa, PL.
 (540)



Kolor znaku: zielony, czarny, pomarańczowy
 (531) 24.15.1, 26.1.4, 27.5.1, 29.1.13
 (510), (511) **01** preparaty chemiczne do wytwarzania barwników, środki chemiczne do ożywiania kolorów do celów przemysłowych, dolomit do celów przemysłowych, spoiwa do betonu, środki do konserwacji i do napowietrzania betonu, preparaty biologiczne, białko, preparaty do konserwacji cegieł, cement, preparaty do konserwacji cementu i nadawania nieprzepuszczalności, środki chemiczne dla przemysłu, materiały klejące do celów przemysłowych, preparaty przeciwwilgociowe stosowane w murarstwie, sole do celów przemysłowych, węgiel, preparaty do wybielania, **02** zaprawy cementowe, preparaty do konserwacji drewna, emalie do malowania, farby, barwniki, lakiery, preparaty zapobiegające matowieniu metali, preparaty zabezpieczające do metali, wapno gaszone (roztwór wodny), **19** asfalt, beton, betonowe elementy budowlane, konstrukcje i materiały budowlane niemetalowe, cegły, cement, dachówki, materiały wiążą-

ce do naprawy dróg, gips, kamień, kreda, papa, piasek, pokrycia niemetalowe dla budownictwa, klejka, pokrycia ścienne niemetalowe, kamień wapienny, wapień, wapno, zaprawy budowlane, żwir, żużel.

(111) **190171** (220) 2004 11 25 (210) 288072
 (151) 2007 03 15 (441) 2005 03 07
 (732) Przedsiębiorstwo Produkcyjno - Handlowe „ADMAT” Kajetan Przybyła, Nowe Skalmierzyce, PL.
 (540)



Kolor znaku: czerwony, biały

(531) 26.4.7, 27.5.1, 29.1.1

(510), (511) **29** mrożone owoce, mrożone warzywa, **30** lody spożywcze, wyroby cukiernicze, **39** pakowanie towarów.

(111) **190172** (220) 2004 11 30 (210) 288233
 (151) 2007 03 20 (441) 2005 03 07
 (732) „DM LOGISTICS” Spółka z o.o., Kwidzyn, PL.
 (540)



(531) 27.5.1

(510), (511) **35** usługi świadczone przez agencje importowo-eksportowe, usługi w zakresie sprzedaży hurtowej i detalicznej żywności, napojów, wyrobów tytoniowych, wyrobów włókienniczych, odzieży i obuwia, elementów wyposażenia wnętrz, wyrobów metalowych, porcelanowych, ceramicznych i szklanych do użytku domowego, środków czyszczących, artykułów użytku domowego i osobistego, usługi w zakresie reklamy i informacji handlowej na rzecz osób trzecich, organizowanie, prowadzenie i obsługa kampanii reklamowych, akcji promocyjnych, pokazów towarów, degustacji, prezentacji, aukcji publicznych, **41** usługi w zakresie organizowania, prowadzenia i obsługi sympozjów, kongresów, konferencji, seminariów, zjazdów, usługi w zakresie organizowania, prowadzenia i obsługi imprez edukacyjnych, sportowych, rekreacyjnych, kulturalnych, rozrywkowych, organizowanie wystaw z dziedziny kultury lub edukacji, usługi w zakresie informacji na temat sympozjów, kongresów, konferencji, seminariów, zjazdów, imprez edukacyjnych, sportowych, rekreacyjnych, kulturalnych, rozrywkowych, usługi klubów towarzyskich, wydawnictwa, publikacja i obsługa publikacji elektronicznych on-line, **43** usługi rezerwacji oraz krótkotrwałego zakwaterowania w hotelach, motelach, zajazdach, domach turystycznych, pensjonatach, usługi gastronomiczne świadczone w restauracjach i restauracjach samoobsługowych, kawiarniach, kafeteriach, barach, klubach nocnych, piwiarniach, pubach, usługi w zakresie przygotowywania dań (żywność i napoje) na zamówienie oraz ich dostawa, wynajmowanie sal na posiedzenia i imprezy edukacyjne, sportowe, rekreacyjne, kulturalne, rozrywkowe, okolicznościowe, wypożyczanie krzeseł, stołów, bielizny stołowej i szklanej zastawy stołowej.

(111) **190173** (220) 2004 12 03 (210) 288380
 (151) 2007 05 08 (441) 2005 03 07
 (732) Firma Handlowa „C.A.M.” Janusz Mitoraj, Kraków, PL.
 (540)



(531) 26.3.23, 26.13.25

(510), (511) **25** odzież, bielizna, obuwie, nakrycia głowy, **35** usługi prowadzenia sklepów i hurtowni z odzieżą, bielizną, obuwem i nakryciami głowy.

(111) **190174** (220) 2004 12 03 (210) 288382
 (151) 2007 05 08 (441) 2005 03 07
 (732) Firma Handlowa „C.A.M.” Janusz Mitoraj, Kraków, PL.

(540)



(531) 26.5.1

(510), (511) **25** odzież, bielizna, obuwie, nakrycia głowy, **35** usługi prowadzenia sklepów i hurtowni z odzieżą, bielizną, obuwem i nakryciami głowy.

(111) **190175** (220) 2004 12 03 (210) 288383
 (151) 2007 05 08 (441) 2005 03 07
 (732) Firma Handlowa „C.A.M.” Janusz Mitoraj, Kraków, PL.
 (540)



(531) 2.1.25, 26.13.25

(510), (511) **25** odzież, bielizna, obuwie, nakrycia głowy, **35** usługi prowadzenia sklepów i hurtowni z odzieżą, bielizną, obuwem i nakryciami głowy.

(111) **190176** (220) 2004 12 06 (210) 288511
 (151) 2007 03 19 (441) 2005 03 21
 (732) HEXAL POLSKA Spółka z o.o., Warszawa, PL.
 (540) CLOZAN

(510), (511) **05** produkty farmaceutyczne i weterynaryjne, środki sanitarne do celów medycznych, substancje dietetyczne do celów leczniczych, żywność dla niemowląt, plastry, materiały opatrunkowe, materiały do plombowania zębów, woski dentystyczne, środki odkażające, środki do zwalczania robactwa, fungicydy, herbicydy.

(111) **190177** (220) 2004 12 09 (210) 288623
 (151) 2007 04 25 (441) 2005 03 21
 (732) ROLLICO Rolling Components Adam Matera, Lubliniec, PL.
 (540)



Kolor znaku: niebieski, popielaty, czarny

(531) 15.7.11, 27.5.1, 29.1.13

(510), (511) **07** łożyska, łożyska kulkowe, koszyczki do łożysk kulkowych, inne elementy łożysk, **35** zgrupowanie na rzecz osób trzecich różnych towarów pozwalające nabywcy wygodnie je oglądać i kupować w hurtowni i sklepie z artykułami technicznymi, częściami maszyn, akcesoriami i elementami techniki linearnej, **40** usługi w zakresie wykrawania i obróbki materiałów metalowych i z tworzyw sztucznych.

(111) **190178** (220) 2004 12 15 (210) 288854
 (151) 2007 03 28 (441) 2005 03 21
 (732) Kompania Piwowarska Spółka Akcyjna, Poznań, PL.
 (540)



Kolor znaku: ciemnobeżowy, biały, czarny, beżowy, czerwony

(531) 3.1.8, 26.1.2, 27.1.6, 27.5.1, 29.1.14

(510), (511) **16** wyroby papiernicze, druki, materiały piśmienne, artykuły piśmienne, artykuły biurowe, materiały z tworzyw sztucznych do pakowania, **18** torby turystyczne, podróżne, sportowe nie zawarte w innych klasach, torby na zakupy, plecaki, parasole, **20** beczki, beczułki i inne pojemniki niemetalowe, **21** naczynia do picia, wyroby ze szkła, fajansu i porcelany, **25** odzież, obuwie, nakrycia głowy, **28** sprzęt oraz artykuły sportowe i gimnastyczne, gry i zabawki, **32** piwo, napoje bezalkoholowe gazowane i niegazowane, soki, syropy, **35** organizowanie i pomoc w prowadzeniu działalności gospodarczej, pomoc w zarządzaniu przedsiębiorstwami, usługi marketingu i reklamy, **43** usługi gastronomiczne, prowadzenie pubów.

(111) **190179** (220) 2004 12 15 (210) 288867
(151) 2007 03 15 (441) 2005 03 21
(732) ASKET Roman Długi, Poznań, PL.
(540) asket

(510), (511) **04** paliwa, materiały oświetleniowe, brykiety z drewna, węgla i materiałów palnych, drewno opałowe, gaz oświetleniowy, świece, podpałki, torf, **29** mięso, ryby, drób, dziczyzna, ekstrakty mięsne, konserwowane, suszone i gotowane owoce i warzywa, galaretki, dżemy, kompoty, jaja, mleko, produkty mleczne, oleje i tłuszcze jadalne, **30** kawa, herbata, kakao, cukier, ryż i kawy nienaturalne, mąka i produkty zbożowe, chleb, wyroby cukiernicze i słodczyce, lody, miód, syropy, drożdże, sól, musztarda, ocet, sosy jako przyprawy, przyprawy, **31** produkty rolne, ogrodnicze, leśne, ziarna, świeże owoce i warzywa, nasiona, rośliny i kwiaty naturalne, karma dla zwierząt, słoma na paszę, ściółkę, maty, zioła, **35** usługi w zakresie sprzedaży wyżej wymienionych towarów.

(111) **190180** (220) 2004 12 15 (210) 288868
(151) 2007 03 15 (441) 2005 03 21
(732) ASKET Roman Długi, Poznań, PL.
(540)

ASKET

(531) 5.3.11, 5.3.14, 27.5.1

(510), (511) **04** paliwa, materiały oświetleniowe, brykiety z drewna, węgla i materiałów palnych, drewno opałowe, gaz oświetleniowy, świece, podpałki, torf, **29** mięso, ryby, drób, dziczyzna, ekstrakty mięsne, konserwowane, suszone i gotowane owoce i warzywa, galaretki, dżemy, kompoty, jaja, mleko, produkty mleczne, oleje i tłuszcze jadalne, **30** kawa, herbata, kakao, cukier, ryż i kawy nienaturalne, mąka i produkty zbożowe, chleb, wyroby cukiernicze i słodczyce, lody, miód, syropy, drożdże, sól, musztarda, ocet, sosy jako przyprawy, przyprawy, **31** produkty rolne, ogrodnicze, leśne, ziarna, świeże owoce i warzywa, nasiona, rośliny i kwiaty naturalne, karma dla zwierząt, słoma na paszę, ściółkę, maty, zioła, **35** usługi w zakresie sprzedaży wyżej wymienionych towarów.

(111) **190181** (220) 2004 12 15 (210) 288876
(151) 2007 03 15 (441) 2005 03 21
(732) „ALEXIS II” E i M Łukasik Spółka Jawna, Warszawa, PL.
(540)

>BABY MIX<

Kolor znaku: ciemnoniebieski

(531) 27.5.1, 29.1.4

(510), (511) **03** kosmetyki dla dzieci, mydła, preparaty do pielęgnacji skóry, szampony, talk kosmetyczny, waciki, wazelina kosmetyczna, oliwka kosmetyczna, zestawy kosmetyków dla dzieci, **25** odzież, obuwie, nakrycia głowy, bielizna, bielizna dla dzieci, pieluszki dla dzieci tekstylne, obuwie gimnastyczne, kalosze, kostiumy kąpielowe, kąpielówki, kombinezony, kostiumy gimnastyczne, majtki, piżamy, bielizna nocne, podkoszulki, rajstopy, rajtuzy, rękawiczki, sandały, stroje na maskarady, stroje balowe, szelki, szaliki, swetry, bluzy, wyprawki dziecięce, **28** zabawki, sprzęt do ćwiczeń sportowych, bąki, ozdoby choinkowe, deskorolki, przyrządy gimnastyczne, gry planszowe, gry elektroniczne inne niż telewizyjne, grzechotki, huśtawki, hulajnogi, karuzele, klocki, konie na biegunach, kotyliony, kręgle, kukiełki, lalki,

domki dla lalek, ubranka dla lalek, latawce, łożka dla lalek, łuki do strzelania, łyżworolki, łyżwy, maski-zabawki, maski teatralne, misie pluszowe, modele pojazdów, narty, ochraniacze ciała, petardy, piłki do gry, pistolety-zabawki, pluszowe zabawki, płetwy do pływania, pojazdy-zabawki, pojazdy-zabawki sterowane radiem, rakiety do gry, rolki, rowery stacjonarne treningowe, sanki, sprzęt wędkarski, deski surfingowe, śmieszne rzeczy-atrapy, układanki, wrotki, zabawki ruchome, zjeżdżalnie.

(111) **190182** (220) 2005 01 19 (210) 290087
(151) 2007 05 29 (441) 2005 05 02
(732) Valeant Pharmaceuticals International, Costa Mesa, US.
(540)



(531) 20.7.1, 26.3.1, 26.4.9

(510), (511) **05** preparaty farmaceutyczne i produkty dermatologiczne, **42** usługi badawczo-rozwojowe w dziedzinie produktów farmaceutycznych.

(111) **190183** (220) 2005 02 07 (210) 290773
(151) 2007 05 08 (441) 2005 05 16
(732) „EUROPOL” Maciej Jaranowski, Karnówko, PL.
(540) POGOŃ KRETA

(510), (511) **01** chemiczne środki odstraszające krety i gryzonie.

(111) **190184** (220) 2005 02 13 (210) 291038
(151) 2007 03 09 (441) 2005 05 16
(732) NORDEA BANK POLSKA SA, Gdynia, PL.
(540)



Kolor znaku: pomarańczowy, granatowy

(531) 27.5.1, 29.1.12

(510), (511) **09** karty magnetyczne z nośnikiem danych płatnicze, karty magnetyczne z nośnikiem danych kredytowe, **16** blankiety, broszury, kalendarze, książeczki bankowe, okładki na czek, prospekty, **35** pomoc w opracowywaniu i zarządzaniu przedsięwzięciami handlowymi, wykonywanie badań rynku, opracowywanie prognoz ekonomicznych, weryfikowanie rachunków, wycena działalności gospodarczej, **36** emisja czeków podróżnych, emisja kart kredytowych, doradztwo finansowe, operacje finansowe, pośrednictwo giełdowe, udzielanie gwarancji bankowych, udzielanie kredytów, inwestycje kapitałowe, obsługa kart debetowych, obsługa kart kredytowych, lokaty kapitałowe, usługi bankowe, emitowanie papierów wartościowych oraz dokonywanie obrotu tymi papierami, usługi leasingu.

(111) **190185** (220) 2005 02 16 (210) 291230
(151) 2007 05 28 (441) 2005 05 30
(732) CERTUS Prywatna Lecznica Spółka z o.o., Poznań, PL.
(540) CERTUS

(510), (511) **03** środki sanitarne o charakterze środków toaletowych, **05** leki, w tym leki recepturowe, substancje dietetyczne dla celów leczniczych, materiały opatrunkowe, materiały do plombowania zębów, woski dentystyczne, środki odkażające, środki sanitarne stosowane w higienie osobistej i lecznictwie, **10** aparaty i instrumenty chirurgiczne, medyczne, stomatologiczne, artykuły ortopedyczne, protezy kończyn, zębów i oczu, materiały do zszywania stosowane w medycynie, **35** usługi w zakresie prowadzenia sieci aptek, **37** usługi w zakresie instalowania, naprawy i konserwacji sprzętu medycznego, w tym chirurgicznego, **39** usługi w zakresie transportu medycznego, **44** usługi medyczne, a w tym pomoc medyczna w zakresie ogólnoszpitalnym, usługi ambulatoryjne, usługi w zakresie

analitikę medyczną i diagnostykę lekarską, usług sanatoryjnych i rekonwalescencyjnych, fizjoterapia i fizykoterapia oraz masażu leczniczego, stomatologii i protetyki stomatologicznej, usług optycznych, usługi lekarskie i pomoc u pacjenta, porady w zakresie farmakologii, hospicja.

(111) **190186** (220) 2005 03 15 (210) 292430
 (151) 2007 05 22 (441) 2005 06 27
 (732) Przedsiębiorstwo Produkcyjno Handlowo Usługowe „ERGOBUD” Sp. z o.o., Warszawa, PL.
 (540) KZE
 (510), (511) **19** kształtka budowlana zewnętrzna niemetalowa.

(111) **190187** (220) 2005 03 15 (210) 292431
 (151) 2007 05 22 (441) 2005 06 27
 (732) Przedsiębiorstwo Produkcyjno Handlowo Usługowe „ERGOBUD” Sp. z o.o., Warszawa, PL.
 (540) KWE
 (510), (511) **19** kształtka budowlana wewnętrzna niemetalowa.

(111) **190188** (220) 2005 03 21 (210) 292731
 (151) 2007 05 29 (441) 2005 06 27
 (732) Naturell Polska Spółka z o.o., Kraków, PL.
 (540) ORGANIK POWER
 (510), (511) **05** akonityna, aldehyd mrówkowy do celów farmaceutycznych, aldehydy do celów farmaceutycznych, algicydy, alkaliczne jodki do celów farmaceutycznych, alkaloidy do celów medycznych, alkohol do celów farmaceutycznych, amalgamaty dentystyczne, aminokwasy do celów medycznych, aminokwasy do celów weterynaryjnych, anestetyki, kora z angostura do celów medycznych, antybiotyki, środki antykoncepcyjne chemiczne, wata antyseptyczna, antyseptyki, środki zmniejszające apetyt do celów medycznych, apteczki przenośne (wyposażone), apteczki przenośne pierwszej pomocy (wyposażone), wata aseptyczna, herbata dla astmatyków, środki bakteriobójcze, preparaty bakteriologiczne do celów medycznych i weterynaryjnych, buliony dla kultur bakteriologicznych, podłoża dla bakteriologicznych kultur, preparaty bakteryjne do celów medycznych lub weterynaryjnych, trucizny bakteryjne, balsamiczne (aromatyczne) preparaty dla celów leczniczych, balsamy do celów leczniczych, bandaże higieniczne, bandaże opatrunkowe, batoniki lukrecyjne do celów farmaceutycznych, papierosy beztytoniowe do celów leczniczych, artykuły żywnościowe na bazie białka do celów medycznych, preparaty białkowe do celów medycznych, mleko białkowe, biocydy, preparaty biologiczne do celów medycznych, preparaty biologiczne do celów weterynaryjnych, azotan bizmutu do celów farmaceutycznych, preparaty bizmutu do celów farmaceutycznych, borowina do kąpieli, borowina lecznicza, bransolety do celów leczniczych, ołówki przeciw brodawkom, brom do celów farmaceutycznych, środki do mycia bydła, drewno cedrowe jako środek odstraszający owady, estry celulozy do celów farmaceutycznych, odczynniki chemiczne do celów medycznych lub weterynaryjnych, preparaty chemiczne do celów farmaceutycznych, preparaty chemiczne do celów medycznych, preparaty chemiczne do celów weterynaryjnych, przewodniki chemiczne do elektrod elektrokardiografów, preparaty chemiczno-farmaceutyczne, chinina do celów medycznych, chinolina do celów medycznych, kora chinowa do celów leczniczych, implanty chirurgiczne (żywe tkanki), tkaniny chirurgiczne, chirurgiczne materiały opatrunkowe, chleb dla diabetyków, chloroform, wyciąg z chmielu do celów farmaceutycznych, majtki higieniczne dla chorych z brakiem kontroli czynności fizjologicznych, pieluchy dla chorych z brakiem kontroli czynności fizjologicznych, chusteczki nasączone płynami farmaceutycznymi, środki chwastobójcze, preparaty chemiczne dla testów ciąży, cukier dla celów medycznych, cukier lodowaty do celów leczniczych, cukierki do celów leczniczych, wyroby cukiernicze do celów leczniczych, środki czerwiopędne, czopki, preparaty czyszczące do szkieł kontaktowych, środki czyszczące, cementy dentystyczne, lakiery dentystyczne, mastyksy dentystyczne, materiały dentystyczne do odcisków, dentystyczne materiały ścierne, kleje do dentystycznych protez, detergenty do celów medycznych, dezodoranty inne niż do użytku osobistego, środki dezynfekcyjne do celów higienicznych, środki dezynfekcyjne do toalet chemicznych, preparaty diagnostyczne do celów medycznych, diastaza do celów medycznych, dietetyczna żywność przystosowana

do celów medycznych, dietetyczne napoje przystosowane do celów medycznych, dietetyczne substancje przystosowane do celów medycznych, digitalina, dodatki do pasz do celów leczniczych, drożdże do celów farmaceutycznych, eliksiry (preparaty farmaceutyczne), preparaty enzymatyczne do celów medycznych, preparaty enzymatyczne do celów weterynaryjnych, enzymy do celów farmaceutycznych, enzymy do celów medycznych, enzymy do celów weterynaryjnych, enzymy mlekowe do celów farmaceutycznych, estry do celów farmaceutycznych, etery do celów farmaceutycznych, eukaliptol do celów farmaceutycznych, eukaliptus do celów farmaceutycznych, preparaty farmaceutyczne, preparaty farmaceutyczne przeciw łupieżowi, fenol do celów farmaceutycznych, środki chemiczne do zwalczania filoksera, fosforany do celów farmaceutycznych, fungicydy, galaretka z ropy naftowej do celów medycznych, kwas galusowy do celów farmaceutycznych, gaza opatrunkowa, gazy do celów medycznych, gąbka do ran, gencjana do celów farmaceutycznych, preparaty do sterylizacji gleby, glicerofostaty, gliceryna do celów medycznych, octan glinu do celów farmaceutycznych, glukoza do celów medycznych, środki przeciw gorączce, gorczyca do celów farmaceutycznych, gorczycowe okłady, olej gorczycowy do celów leczniczych, preparaty do niszczenia grzyba domowego, woda gulardowa, guma do celów medycznych, guma do żucia do celów leczniczych, gumiguta do celów leczniczych, balsam gurjunowy do celów medycznych, gwajakol do celów farmaceutycznych, oleje przeciw gromom, hematogen, hemoglobina, preparaty przeciw hemoroidom, ołówki hemostatyczne, herbata lecznicza, herbicydy, majtki higieniczne, opaski higieniczne, pieluchy higieniczne, podpaski higieniczne, wata higroskopijna, muszka hiszpańska (proszek), hormony do celów medycznych, hydrastyna, hydrastynina, środki odstraszające insekty dla psów, insektycydy, mech irlandzki do celów medycznych, izotopy do celów medycznych, jalapa (wilec przeczyszczający), jod do celów farmaceutycznych, jodki do celów farmaceutycznych, jodoform, jodyna, jujuba (lecznicza), kadtidełka do odstraszania owadów, kalmel, kamfora do celów medycznych, olejek kamforowy do celów medycznych, kamień winny do celów farmaceutycznych, kapsułki do celów farmaceutycznych, kapsułki na lekarstwa, kabonyl (przeciw pasożytniczy), poduszeczki do karmienia piersią, katechu do celów farmaceutycznych, kauczuk do celów dentystycznych, ołówki kaustyczne, sole do kąpieli do celów leczniczych, preparaty terapeutyczne do kąpieli, kąpiele lecznicze, sole do kąpieli mineralnych, kąpiele tlenowe, kokaina, kolcowój lekarski do celów medycznych, kolidium do celów farmaceutycznych, kompresy, kora kondurango do celów medycznych, olejek z kopru do celów leczniczych, koper włoski do celów leczniczych, spoiwa do kopyt zwierząt, kora do celów farmaceutycznych, korzenie lekarskie, cement kostny do celów chirurgicznych i ortopedycznych, kreozot do celów farmaceutycznych, plazma krwi, krew do celów medycznych, kora krotonowa, środki tamujące krwawienia, kultury mikroorganizmów do celów medycznych lub weterynaryjnych, kurara, kwasja (gorzknia) do celów medycznych, kwasy do celów farmaceutycznych, kwebracho do celów medycznych, kwiat siarczany do celów farmaceutycznych, laktoza, środki do tępienia larw, laseczki siarkowe do dezynfekcji, lacytyna do celów medycznych, napoje lecznicze, oleje lecznicze, zioła lecznicze, lecznicze napary (nalewki), korzenie lekarskie, leki dla ludzi, leki do celów stomatologicznych, leki do celów weterynaryjnych, leki pomocnicze (wspierające), leki w płynie, lępy na muchy, lotony do celów farmaceutycznych, lotony do celów weterynaryjnych, luccerna chmielowa do celów farmaceutycznych, lukrecja do celów farmaceutycznych, preparaty farmaceutyczne przeciw łupieżowi, magnezja do celów farmaceutycznych, wkładki ochronne do majtek (artykuły higieniczne), majtki higieniczne dla nietrzymających moczu, majtki menstruacyjne, kora mangrowa do celów farmaceutycznych, maści do celów farmaceutycznych, mazidla, mączka rybna do celów farmaceutycznych, preparaty chemiczne do zwalczania mącznika zbożowego, mąka do celów farmaceutycznych, woda melisowa do celów farmaceutycznych, opaski menstruacyjne, podpaski menstruacyjne, tampony menstruacyjne, mentol, mięta do celów farmaceutycznych, mleko migdałowe do celów farmaceutycznych, ołówki przeciw migrenie, środki przeciw migrenie, preparaty z mikroelementami dla ludzi i zwierząt, preparaty z mikroorganizmami do celów medycznych lub weterynaryjnych, substancje odżywcze dla mikroorganizmów, dodatki mineralne do żywności, wody mineralne do celów leczniczych, sole mineralnych wód, mleczko pszczele do celów medycznych, mleko w proszku dla niemowląt, enzymy mlekowe do celów farmaceutycznych, cukier mlekowy (laktoza), preparaty

przeciw moczeniu się, papier przeciwmolowy, preparaty przeciw molom, moleskin do celów medycznych, woda morska do kąpiei leczniczych, lepy na muchy (taśmy), środki do tępienia much, kora myrobolan do celów farmaceutycznych, preparaty do tępienia myszy, nalewki do celów leczniczych, napary (nalewki) do celów leczniczych, narkotyki, narkotyki do celów medycznych, środki nasenne, środki na uspokojenie nerwów, żywność dla niemowląt, obrączki przeciwrumatyczne, obroże przeciwpasożytnicze dla zwierząt, octany do celów farmaceutycznych, płyny do przemywania oczu, przepaski na oczy do celów medycznych, herbata odchudzająca do celów leczniczych, preparaty medyczne do odchudzania, środki na odciski, pierścienie na odciski stóp, odczynniki chemiczne do celów medycznych lub weterynaryjnych, maść przeciw odmrożeniom, preparaty przeciw odmrożeniom, środki do odstraszania owadów, preparaty do odmywania do celów medycznych, trociczki do odmywania, dodatki odżywcze do celów leczniczych, okłady, okłady gorczycowe, olejek terpentynowy do celów farmaceutycznych, woda oliwiawa, środki do leczenia oparzeń, opaski barkowe do celów chirurgicznych, materiały opatrunkowe, opiaty, opium, opłatki dla celów farmaceutycznych, opodeldok (maść mydlano-kamforowa), preparaty dla organoterapii, preparaty rozszerzające oskrzela, środki odstraszające owady, zioła do palenia dla celów leczniczych, podkładki do palucha koślawego, papier do plastrów gorczycowych, środki do tępienia pasożytów, pastylki do celów farmaceutycznych, dodatki do pasz do celów leczniczych, pektyna do celów farmaceutycznych, pepsyny do celów farmaceutycznych, peptony do celów farmaceutycznych, proszek perski, pestycydy, środki wywołujące pęcherze, pieluchy dla chorych z brakiem kontroli czynności fizjologicznych, pigułki dla celów farmaceutycznych, pijawki lekarskie, plastry dla celów medycznych, plastry gorczycowe (synapizmy), plazma (osocze krwi), środki medyczne przeciw poceniu się, środki medyczne przeciw poceniu stóp, płyny do przemywania pochwy, podłoża dla kultur bakterieryjnych, pomady do celów medycznych, porcelana na protezy dentystryczne, preparaty medyczne na porost włosów, sole potasu do celów medycznych, środki do oczyszczania powietrza, środki do odświeżania powietrza, produkty uboczne z procesu obróbki ziarn zbóż (do celów medycznych), przeciwbólowe środki, preparaty przeciwpasożytnicze, bransoletki przeciwrumatyczne, środki przeczyszczające, plastry przyklepne lecznicze, taśmy przyklepne do celów medycznych, lotony dla psów, środki do mycia psów, środki odstraszające insekty dla psów, korzenie rabarbaru do celów farmaceutycznych, rad do celów medycznych, substancje radioaktywne do celów medycznych, radiologiczne substancje kontrastowe do celów medycznych, środki przeciw robactwu, włókna z roślin jadalnych (nie odżywkami), rozpuszczalniki do usuwania plastrów samoprzylepnych, środki przeciw roztoczym, roztwory do szkieł kontaktowych, środki rozwalniające, maści ręcione, olej rycynowy do celów leczniczych, salmiak (pastylki), plastry samoprzylepne, leki seroterapeutyczne, mąka z siemienia lnianego do celów farmaceutycznych, siemię lniane do celów farmaceutycznych, preparaty farmaceutyczne do pielęgnacji skóry, skrobia do celów dietetycznych lub farmaceutycznych, środki przeciw skrypotliwym roślinom, słodowe mleko do celów leczniczych, maści do leczenia słonecznego oparzenia, preparaty farmaceutyczne przeciw słonecznemu oparzeniu, sól do celów farmaceutycznych, sole sodowe do celów leczniczych, sole do celów medycznych, sole wód mineralnych, sperma do sztucznego zapłodnienia, sporysz do celów farmaceutycznych, sterydy, preparaty do sterylizacji, środki przeciw poceniu się stóp, stopy metali szlachetnych do celów dentystrycznych, strychnina, sulfonamidy (leki), surowice, sykatywy (środki wysuszające) do celów medycznych, syropy do użytku farmaceutycznego, szarpie, szczepionki, trutki na szczury, roztwory do użytku ze szkła kontaktowego, ścierne materiały do celów dentystrycznych, środki do tępienia ślimaków, preparaty chemiczne do usuwania śnieci zbożowej, tafta gumowana (plastry), taśmy do podpasek, taśmy przyklepne do celów medycznych, taśmy samoprzylepne do celów medycznych, woda termalna, terpentyna do celów farmaceutycznych, chemiczne preparaty dla testów ciążowych, tłuszcz dojarski, tłuszcze do celów medycznych, tłuszcze do celów weterynaryjnych, tran, środki trawienne do celów farmaceutycznych, trociczki do odmywania do celów medycznych, trucizny, sole trzeźwiące, tymol do celów farmaceutycznych, ekstrakty tytoniowe (owadobójcze), leki uspakajające, płyny do płukania ust do celów leczniczych, produkty na bazie wapna do celów farmaceutycznych, wata do celów medycznych, preparaty weterynaryjne, węgiel drzewny do celów farmaceutycznych, winian potasu do celów

farmaceutycznych, preparaty chemiczne do zwalczania chorób winorośli, preparaty witaminowe, preparaty medyczne na porost włosów, włókna roślin jadalnych (nie odżywkami), woda utleniona do celów medycznych, wodorowęglan sodowy do celów farmaceutycznych, wodzian chloralu do celów farmaceutycznych, wosk do modelowania do celów stomatologicznych, wywary do celów farmaceutycznych, leki wzmacniające, lekarstwa przeciw zaparciom, preparaty ułatwiające żąbkowanie, materiały do plombowania zębów, herbata z ziół do celów medycznych, zioła do palenia do celów leczniczych, stopy dentystryczne ze złota, środki przeciw zrogowaceniom, preparaty do mycia zwierząt, żelatyna do celów medycznych, substancje żrące do celów farmaceutycznych, żywność dietetyczna do celów leczniczych.

(111) **190189** (220) 2005 03 21 (210) 292732

(151) 2007 05 29

(441) 2005 06 27

(732) Naturell Polska Spółka z o.o., Kraków, PL.

(540) ORGANIK NUTRITION

(510), (511) **05** akonityna, aldehyd mrówkowy do celów farmaceutycznych, aldehydy do celów farmaceutycznych, algicydy, alkaliczne jodki do celów farmaceutycznych, alkaloidy do celów medycznych, alkohol do celów farmaceutycznych, amalgamaty dentystryczne, aminokwasy do celów medycznych, aminokwasy do celów weterynaryjnych, anestetyki, kora z angostura do celów medycznych, antybiotyki, środki antykoncepcyjne chemiczne, wata antyseptyczna, antyseptyki, środki zmniejszające apetyt do celów medycznych, apteczki przenośne (wyposażone), apteczki przenośne pierwszej pomocy (wyposażone), wata aseptyczna, herbata dla astmatyków, środki bakteriobójcze, preparaty bakteriologiczne do celów medycznych i weterynaryjnych, buliony dla kultur bakteriologicznych, podłoża dla bakteriologicznych kultur, preparaty bakterieryjne do celów medycznych lub weterynaryjnych, trucizny bakterieryjne, balsamiczne (aromatyczne) preparaty dla celów leczniczych, balsamy do celów leczniczych, bandaże higieniczne, bandaże opatrunkowe, batoniki lukrecyjne do celów farmaceutycznych, papierosy beztytoniowe do celów leczniczych, artykuły żywnościowe na bazie białka do celów medycznych, preparaty białkowe do celów medycznych, mleko białkowe, biocydy, preparaty biologiczne do celów medycznych, preparaty biologiczne do celów weterynaryjnych, azotan bizmutu do celów farmaceutycznych, preparaty bizmutu do celów farmaceutycznych, borowina do kąpiei, borowina lecznicza, bransolety do celów leczniczych, ołówki przeciw brodawkom, brom do celów farmaceutycznych, środki do mycia bydła, drewno cedrowe jako środek odstraszający owady, estry celulozy do celów farmaceutycznych, odczynniki chemiczne do celów medycznych lub weterynaryjnych, preparaty chemiczne do celów farmaceutycznych, preparaty chemiczne do celów medycznych, preparaty chemiczne do celów weterynaryjnych, przewodniki chemiczne do elektrod elektrokardiografów, preparaty chemiczno-farmaceutyczne, chinina do celów medycznych, chinolina do celów medycznych, kora chinowa do celów leczniczych, implanty chirurgiczne (żywe tkanki), tkaniny chirurgiczne, chirurgiczne materiały opatrunkowe, chleb dla diabetyków, chloroform, wyciąg z chmielu do celów farmaceutycznych, majtki higieniczne dla chorych z brakiem kontroli czynności fizjologicznych, pieluchy dla chorych z brakiem kontroli czynności fizjologicznych, chusteczki nasączone płynami farmaceutycznymi, środki chwastobójcze, preparaty chemiczne dla testów ciążowych, cukier dla celów medycznych, cukier lodowaty do celów leczniczych, cukierki do celów leczniczych, wyroby cukiernicze do celów leczniczych, środki czerwiopędne, czopki, preparaty czyszczące do szkieł kontaktowych, środki czyszczące, cementy dentystryczne, lakiery dentystryczne, mastyksy dentystryczne, materiały dentystryczne do odcisków, dentystryczne materiały ścierne, kleje do dentystrycznych protez, detergeny do celów medycznych, dezodoranty inne niż do użytku osobistego, środki dezynfekcyjne do celów higienicznych, środki dezynfekcyjne do toalet chemicznych, preparaty diagnostyczne do celów medycznych, diastaza do celów medycznych, dietetyczna żywność przystosowana do celów medycznych, dietetyczne napoje przystosowane do celów medycznych, dietetyczne substancje przystosowane do celów medycznych, digitalina, dodatki do pasz do celów leczniczych, drożdże do celów farmaceutycznych, eliksiry (preparaty farmaceutyczne), preparaty enzymatyczne do celów medycznych, preparaty enzymatyczne do celów weterynaryjnych, enzymy do celów farmaceutycznych, enzymy do celów medycznych, enzymy do celów wete-

rynaryjnych, enzymy mlekowe do celów farmaceutycznych, estry do celów farmaceutycznych, etery do celów farmaceutycznych, eukaliptol do celów farmaceutycznych, eukaliptus do celów farmaceutycznych, preparaty farmaceutyczne, preparaty farmaceutyczne przeciw łupieżowi, fenol do celów farmaceutycznych, środki chemiczne do zwalczania filoksera, fosforany do celów farmaceutycznych, fungicydy, galaretka z ropy naftowej do celów medycznych, kwas galusowy do celów farmaceutycznych, gaza opatrunkowa, gazy do celów medycznych, gąbka do ran, gencjana do celów farmaceutycznych, preparaty do sterylizacji gleby, glicerofostaty, gliceryna do celów medycznych, octan glinu do celów farmaceutycznych, glukoza do celów medycznych, środki przeciw gorączce, gorczyca do celów farmaceutycznych, gorczycowe okłady, olej gorczycowy do celów leczniczych, preparaty do niszczenia grzyba domowego, woda gulardowa, guma do celów medycznych, guma do żucia do celów leczniczych, gumiguta do celów leczniczych, balsam gurjunowy do celów medycznych, gwajakol do celów farmaceutycznych, oleje przeciw gzom końskim, hematogen, hemoglobina, preparaty przeciw hemoroidom, ołówki hemostatyczne, herbata lecznicza, herbicydy, majtki higieniczne, opaski higieniczne, pieluchy higieniczne, podpaski higieniczne, wata higroskopijna, muszka hiszpańska (proszek), hormony do celów medycznych, hydrastyna, hydrastynina, środki odstraszające insekty dla psów, insektycydy, mech irlandzki do celów medycznych, izotopy do celów medycznych, jalapa (wilec przeczyszczający), jod do celów farmaceutycznych, jodki do celów farmaceutycznych, jodoform, jodyna, jujuba (lecznicza), kadzidełka do odstraszania owadów, kalamel, kamfora do celów medycznych, olejek kamforowy do celów medycznych, kamień winny do celów farmaceutycznych, kapsułki do celów farmaceutycznych, kapsułki na lekarstwa, kabonyl (przeciw pasożytniczy), poduszeczki do karmienia piersią, katechu do celów farmaceutycznych, kauczuk do celów dentystycznych, ołówki kaustyczne, sole do kąpieli do celów leczniczych, preparaty terapeutyczne do kąpieli, kąpiele lecznicze, sole do kąpieli mineralnych, kąpiele tlenowe, kokaina, kolcowój lekarski do celów medycznych, kolodium do celów farmaceutycznych, kompresy, kora kondurango do celów medycznych, olejek z kopru do celów leczniczych, koper włoski do celów leczniczych, spoiwa do kopyt zwierząt, kora do celów farmaceutycznych, korzenie lekarskie, cement kostny do celów chirurgicznych i ortopedycznych, kreozot do celów farmaceutycznych, plazma krwi, krew do celów medycznych, kora krotonowa, środki tamujące krwawienia, kultury mikroorganizmów do celów medycznych lub weterynaryjnych, kurara, kwasja (gorzknia) do celów medycznych, kwasy do celów farmaceutycznych, kwebracho do celów medycznych, kwiat siarczany do celów farmaceutycznych, laktoza, środki do tępienia larw, laseczki siarkowe do dezynfekcji, lacytyna do celów medycznych, napoje lecznicze, oleje lecznicze, zioła lecznicze, lecznicze napary (nalewki), korzenie lekarskie, leki dla ludzi, leki do celów stomatologicznych, leki do celów weterynaryjnych, leki pomocnicze (wspierające), leki w płynie, lepy na muchy, lotony do celów farmaceutycznych, lotony do celów weterynaryjnych, luccerna chmielowa do celów farmaceutycznych, lukrecja do celów farmaceutycznych, preparaty farmaceutyczne przeciw łupieżowi, magnezja do celów farmaceutycznych, wkładki ochronne do majtek (artykuły higieniczne), majtki higieniczne dla nietrzymających mocz, majtki menstruacyjne, kora mangrowa do celów farmaceutycznych, maści do celów farmaceutycznych, mazidla, mączka rybna do celów farmaceutycznych, preparaty chemiczne do zwalczania mącznika zbożowego, mąka do celów farmaceutycznych, woda melisowa do celów farmaceutycznych, opaski menstruacyjne, podpaski menstruacyjne, tampony menstruacyjne, mentol, mięta do celów farmaceutycznych, mleko migdałowe do celów farmaceutycznych, ołówki przeciw migrenie, środki przeciw migrenie, preparaty z mikroelementami dla ludzi i zwierząt, preparaty z mikroorganizmami do celów medycznych lub weterynaryjnych, substancje odżywcze dla mikroorganizmów, dodatki mineralne do żywności, wody mineralne do celów leczniczych, sole mineralnych wód, mleczko pszczele do celów medycznych, mleko w proszku dla niemowląt, enzymy mlekowe do celów farmaceutycznych, cukier mlekowy (laktoza), preparaty przeciw moczeniu się, papier przeciwmolowy, preparaty przeciw molom, moleskin do celów medycznych, woda morską do kąpieli leczniczych, lepy na muchy (taśmy), środki do tępienia much, kora myrobolan do celów farmaceutycznych, preparaty do tępienia myszy, nalewki do celów leczniczych, napary (nalewki) do celów leczniczych, narkotyki, narkotyki do celów medycznych, środki nasenne, środki na uspokojenie nerwów, żywność dla niemowląt, obrączki

przeciwreumatyczne, obroże przeciw pasożytnicze dla zwierząt, octany do celów farmaceutycznych, płyny do przemywania oczu, przepaski na oczy do celów medycznych, herbata odchudzająca do celów leczniczych, preparaty medyczne do odchudzania, środki na odciski, pierścienie na odciski stóp, odczynniki chemiczne do celów medycznych lub weterynaryjnych, maść przeciw odmrożeniom, preparaty przeciw odmrożeniom, środki do odstraszania owadów, preparaty do odymiania do celów medycznych, trociczki do odymiania, dodatki odżywcze do celów leczniczych, okłady, okłady gorczycowe, olejek terpentynowy do celów farmaceutycznych, woda ołowiawa, środki do leczenia oparzeń, opaski barkowe do celów chirurgicznych, materiały opatrunkowe, opiaty, opium, opłatki dla celów farmaceutycznych, opodeldok (maść mydlano-kamforowa), preparaty dla organoterapii, preparaty rozszerzające oskrzela, środki odstraszające owady, zioła do palenia dla celów leczniczych, podkładki do palucha koślawego, papier do plastrów gorczycowych, środki do tępienia pasożytów, pastylki do celów farmaceutycznych, dodatki do celów leczniczych, pektyna do celów farmaceutycznych, pepsyny do celów farmaceutycznych, peptony do celów farmaceutycznych, proszek perski, pestycydy, środki wywołujące pęcherze, pieluchy dla chorych z brakiem kontroli czynności fizjologicznych, pigułki dla celów farmaceutycznych, pijawki lekarskie, plastry dla celów medycznych, plastry gorczycowe (synapizmy), plazma (osocze krwi), środki medyczne przeciw poceniu się, środki medyczne przeciw poceniu stóp, płyny do przemywania pochwy, podłoża dla kultur bakteryjnych, pomady do celów medycznych, porcelana na protezy dentystyczne, preparaty medyczne na porost włosów, sole potasu do celów medycznych, środki do oczyszczania powietrza, środki do odświeżania powietrza, produkty uboczne z procesu obróbki ziarn zbóż (do celów medycznych), przeciwbólowe środki, preparaty przeciw pasożytnicze, bransoletki przeciwreumatyczne, środki przeczyszczające, plastry przylepne lecznicze, taśmy przylepne do celów medycznych, lotony dla psów, środki do mycia psów, środki odstraszające insekty dla psów, korzenie rabarbaru do celów farmaceutycznych, rad do celów medycznych, substancje radioaktywne do celów medycznych, radiologiczne substancje kontrastowe do celów medycznych, środki przeciw robactwu, włókna z roślin jadalnych (nie odżywkami), rozpuszczalniki do usuwania plastrów samoprzylepnych, środki przeciw roztoczom, roztwory do szkieł kontaktowych, środki rozwalniające, maści rtęciowe, olej rycynowy do celów leczniczych, salmiak (pastylki), plastry samoprzylepne, leki seroterapeutyczne, mąka z siemienia lnianego do celów farmaceutycznych, siemię lniane do celów farmaceutycznych, preparaty farmaceutyczne do pielęgnacji skóry, skrobia do celów dietetycznych lub farmaceutycznych, środki przeciw skrytoptciowym roślinom, słodowe mleko do celów leczniczych, maści do leczenia słonecznego oparzenia, preparaty farmaceutyczne przeciw słonecznemu oparzeniu, sól do celów farmaceutycznych, sole sodowe do celów leczniczych, sole do celów medycznych, sole wód mineralnych, sperma do sztucznego zapłodnienia, sporysz do celów farmaceutycznych, sterydy, preparaty do sterylizacji, środki przeciw poceniu się stóp, stopy metali szlachetnych do celów dentystycznych, strychnina, sulfonamidy (leki), surowice, sykatywy (środki wysuszające) do celów medycznych, syropy do użytku farmaceutycznego, szarpie, szczepionki, trutki na szczury, roztwory do użytku ze szkła kontaktowego, ściernie materiały do celów dentystycznych, środki do tępienia ślimaków, preparaty chemiczne do usuwania śnieci zbożowej, tafta gumowana (plastry), taśmy do podpasek, taśmy przylepne do celów medycznych, taśmy samoprzylepne do celów medycznych, woda termalna, terpentyna do celów farmaceutycznych, chemiczne preparaty dla testów ciążyowych, tłuszcz dojarski, tłuszcze do celów medycznych, tłuszcze do celów weterynaryjnych, tran, środki trawienne do celów farmaceutycznych, trociczki do odymiania do celów medycznych, trucizny, sole trzeźwiące, tymol do celów farmaceutycznych, ekstrakty tytoniowe (owadobójcze), leki uspakajające, płyny do płukania ust do celów leczniczych, produkty na bazie wapna do celów farmaceutycznych, wata do celów medycznych, preparaty weterynaryjne, węgiel drzewny do celów farmaceutycznych, winian potasu do celów farmaceutycznych, preparaty chemiczne do zwalczania chorób winorośli, preparaty witaminowe, preparaty medyczne na porost włosów, włókna roślin jadalnych (nie odżywkami), woda utleniona do celów medycznych, wodorowęglan sodowy do celów farmaceutycznych, wodzian chloralu do celów farmaceutycznych, wosk do modelowania do celów stomatologicznych, wywary do celów farmaceutycznych, leki wzmacniające, lekarstwa przeciw zaparciom, preparaty

ułatwiająca ząbkowanie, materiały do plombowania zębów, herbata z ziół do celów medycznych, zioła do palenia do celów leczniczych, stopy dentystyczne ze złota, środki przeciw zrogowaceniom, preparaty do mycia zwierząt, żelatyna do celów medycznych, substancje zżące do celów farmaceutycznych, żywność dietetyczna do celów leczniczych.

(111) **190190** (220) 2005 03 22 (210) 292796
(151) 2007 06 11 (441) 2005 06 27
(732) UNILEVER N.V., Rotterdam, NL.
(540) VITACELL

(510), (511) **03** mydła, detergenty, preparaty wybielające, preparaty czyszczące, wyroby perfumeryjne, wody toaletowe, wody po goleniu, wody kolońskie, olejki eteryczne, niemedyczne produkty do aromaterapii, niemedyczne preparaty do masażu, dezodoranty i antyperspiranty, preparaty do pielęgnacji skóry głowy i do pielęgnacji włosów, szampony i odżywki do włosów, preparaty do koloryzacji włosów, produkty do układania włosów, pasta do zębów, niemedyczne płyny do płukania ust, preparaty do pielęgnacji jamy ustnej i zębów, niemedyczne preparaty toaletowe, preparaty do kąpieli i preparaty pod prysznic, preparaty do pielęgnacji skóry, olejki, kremy i lotiony do skóry, preparaty do golenia, preparaty stosowane przed goleniem i po goleniu, preparaty do depilacji, preparaty do opalania i preparaty chroniące przed opaleniem, kosmetyki, preparaty do makijażu i preparaty do demakijażu, wazelina, preparaty do pielęgnacji ust, talk kosmetyczny, wata, patyczki kosmetyczne, płatki z bawełny, chusteczki lub ściereczki do celów kosmetycznych, wstępnie zwilżone lub nasączone płatki, chusteczki lub ściereczki do czyszczenia, maseczki upiększające, zestawy kosmetyków do pielęgnacji twarzy.

(111) **190191** (220) 2005 03 23 (210) 292820
(151) 2007 04 18 (441) 2005 06 27
(732) Państwowy Zespół Ludowy Pieśni i Tańca „Mazowsze” im. Tadeusza Sygietyńskiego, Karolin, PL.
(540)



Kolor znaku: czerwony, czarny, biały

(531) 27.5.1, 29.1.13

(510), (511) **09** kasyety i taśmy video, płyty fonograficzne, dyski kompaktowe, taśmy do rejestracji obrazu i dźwięku, **16** wydawnictwa książkowe, foldery, plakaty, **41** działalność edukacyjno-szkoleniowa w zakresie kursów i seminariów, działalność artystyczno-koncertowa.

(111) **190192** (220) 2005 05 12 (210) 294875
(151) 2007 06 04 (441) 2005 08 22
(732) „Chatier” Barbara Kucjas, Katowice, PL.
(540) CHATIER ROSS

(510), (511) **03** wyroby perfumeryjne w tym: perfumy, wody toaletowe, woda lawendowa, woda kolońska, dezodoranty do użytku osobistego.

(111) **190193** (220) 2005 05 13 (210) 294963
(151) 2007 06 05 (441) 2005 08 22
(732) „Miroslaw Gzella” Miroslaw Gzella, Osie, PL.
(540) PERŁA BORÓW TUCHOLSKICH

(510), (511) **32** aperitify, koktajle i napoje bezalkoholowe, esencje do produkcji napojów, lemoniada, oranżada, syropy do lemoniad i oranżad, nektary i soki owocowe, woda gazowana, woda mineralna jako napój, wody: stołowe, litowe, źródlane, selcerskie i sodowe, preparaty i produkty do wytwarzania wody mineralnej i gazowanej.

(111) **190194** (220) 2005 05 16 (210) 295013
(151) 2007 05 09 (441) 2005 08 22
(732) „KRENIG” Spółka z o.o., Poznań, PL.
(540)



(531) 5.5.20, 27.5.1

(510), (511) **18** wyroby skórzane, zwłaszcza teczki z wyprawionej skóry, torby do pakowania ze skóry, torby myśliwskie, torby na kółkach, torby podróżne na ubrania, torby na zakupy, torby podróżne, torby turystyczne, torebki, torebki do pakowania, torebki z siateczki nie z metali, tornistry szkolne, walizki, pudełka ze skóry, sakwy, aktówki, aktówki dyplomatki, etui skórzane na klucze, imitacje skóry, wyroby jak wyżej z imitacji skóry, portfele na karty wizytowe, kufry, kufry podróżne, kuferki na przybory toaletowe, komplety podróżne skórzane, pasy skórzane, plecaki, portfele, portmonetki, walizy, etui do okularów, breloki, szaszki i podobne pojemniki, kosmetyczki, bilonówki, banknotówki, okładki do dokumentów, etui do długopisów i podobne, etui do przyborów szkolnych i biurowych, przybory do różnego rodzaju sprzętu, przybory, **25** paski do odzieży, odzież skórzana lub z imitacji skóry, obuwie, **36** usługi pośrednictwa finansowego, usługi powiernictwa finansowego, usługi wycen finansowych, usługi analiz i doradztwa finansowego, usługi agencji ubezpieczeniowej i usługi informacji finansowej i ubezpieczeniowej bezpośrednio i poprzez sieci teleinformatyczne oraz poprzez Internet, usługi pośrednictwa pomiędzy klientem a funduszami inwestycyjnymi i funduszami emerytalnymi, usługi doradztwa i informacji o funduszach inwestycyjnych i o funduszach emerytalnych, usługi analiz i doradztwa ubezpieczeniowego.

(111) **190195** (220) 2005 05 19 (210) 295288
(151) 2007 05 21 (441) 2005 08 22
(732) TYMBARK Spółka Akcyjna, Tymbark, PL.
(540)



Kolor znaku: pomarańczowy, jasnozielony, zielony, ciemnozielony, biały

(531) 5.7.11, 27.5.1, 27.7.1, 29.1.15

(510), (511) **29** galaretki jadalne, jogurty, marmolady, dżemy, produkty mleczne, produkty mleczne z owocami, napoje mleczne z sokami owocowymi, mrożone owoce, chrupki o smaku pomarańczowym, **30** lody, słodczyce, cukierki, landrynki, wyroby cukiernicze, czekolady, batony, ciastka, sorbety, **32** napoje bezalkoholowe, soki, soki owocowe, soki przecierowe, napoje, napoje owocowe, napoje wieloowocowe, syropy, nektary, nektary owocowe, esencje do produkcji napojów, proszki do produkcji napojów, napoje musujące, napoje izotoniczne, soki z błonnikami, napoje z mięszem z owoców, nektary z mięszem z owoców, soki z mięszem z owoców, napoje z kawałkami owoców, soki z kawałkami owoców napoje z witaminami.

(111) **190196** (220) 2005 05 27 (210) 295623
(151) 2007 05 31 (441) 2005 09 05
(732) „STETTAK” Sp. z o.o., Szczecin, PL.

(540)



Kolor znaku: granatowy, niebieski

(531) 27.5.1, 29.1.4

(510), (511) **06** rusztowania metalowe, **35** zgrupowanie na rzecz osób trzecich różnych towarów pozwalające nabywcy je oglądać i kupować w sklepach oraz hurtowniach z materiałami budowlanymi, a także poza siecią sklepową, **37** usługi budowlane w zakresie: stawiania rusztowań, ocieplania i tynkowania budynków oraz pozostałych prac remontowo-budowlanych.

(111) **190197** (220) 2005 05 27 (210) 295627

(151) 2007 05 31 (441) 2005 09 05

(732) „MEEEX” S.C. Marek Sikora, Wojciech Gołdziński, Chrzanów, PL.
(540) HYDROFLUX

(510), (511) **01** produkty chemiczne do celów przemysłowych, **19** materiały budowlane niemetalowe, domieszki uszczelniające do betonu, zapraw.

(111) **190198** (220) 2005 05 30 (210) 295721

(151) 2007 04 24 (441) 2005 09 05

(732) E. & J. GALLO WINERY, Modesto, US.

(540)



(531) 2.1.1, 26.1.1, 26.11.1, 26.11.12, 27.5.1

(510), (511) **33** wina, **35** usługi w zakresie promocji win, **41** organizowanie koncertów oraz konkursów śpiewania.

(111) **190199** (220) 2005 05 30 (210) 295732

(151) 2007 04 24 (441) 2005 09 05

(732) Firma Handlowa „ANGORA” Robert Pacewicz, Koszalin, PL.

(540) patrol

(510), (511) **09** okulary, okulary przeciwsłoneczne, etui na okulary.(111) **190200** (220) 2005 05 31 (210) 295753

(151) 2007 04 24 (441) 2005 09 05

(732) Zakłady Mięsne „POLMEAT” Spółka z o.o., Brodnica, PL.

(540)



Kolor znaku: kremowy, biały, ciemnoniebieski i odcienie, czerwony i odcienie

(531) 25.1.15, 26.1.4, 26.13.25, 27.5.1, 29.1.15

(510), (511) **29** mięso, dziczyzna, mięso wołowe, mięso wieprzowe, mięso cielęce, mięso baranie, flaki, kości, wędliny, wędzonki, kiełbasy, wyroby wędliniarskie, pieczenie, paszety, konserwy mięsne i wa-

rywne, mięso i wyroby mięsne paczkowane i porcjowane, tłuszcze zwierzęce, wyroby garmażeryjne, podroby, podroby wołowe, podroby wieprzowe, podroby cielęce, podroby baranie.

(111) **190201** (220) 2004 09 23 (210) 286852

(151) 2007 04 26 (441) 2004 12 27

(732) Galeria Smaków „JAZA” Janina Zalewska, Warszawa, PL.

(540)

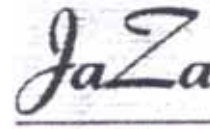

(531) 27.5.1

(510), (511) **29** mięso, ryby, drób, dziczyzna, ekstrakty mięsne, konserwowane, suszone i gotowane owoce i warzywa, dżemy, kompoty, jaja, mleko, produkty mleczne i nabiał, oleje i tłuszcze jadalne, galaretki jadalne, **30** cukier, mąka, kawa, herbata, ryż, przyprawy, słodycze, pieczywo, ciasta, ciastka, wyroby z czekolady, budynie, ciasta w proszku, galaretki owocowe, galaretki spożywcze.

(111) **190202** (220) 2000 05 18 (210) 218564

(151) 2007 06 04

(732) CALCADOS AZALEIA S.A., Rio Grande Do Sul, BR.

(540) OLYMPIKUS

(510), (511) **25** buty dla mężczyzn, kobiet i dzieci.(111) **190203** (220) 2000 05 18 (210) 218565

(151) 2007 06 04

(732) CALCADOS AZALEIA S.A., Rio Grande Do Sul, BR.

(540)



(531) 24.11, 26.1, 26.7

(510), (511) **25** buty dla mężczyzn, kobiet i dzieci.(111) **190204** (220) 2001 01 05 (210) 229797

(151) 2007 03 28

(732) VOLKSWAGEN BANK POLSKA Spółka Akcyjna, Warszawa, PL.

(540)

Plus Konto

(531) 27.5

(510), (511) **36** prowadzenie rachunków bankowych, przyjmowanie wkładów oszczędnościowych i lokat terminowych, udzielanie i zaciąganie kredytów i pożyczek pieniężnych, wykonywanie operacji czekowych i wekslowych, przyjmowanie i dokonywanie lokat w bankach krajowych, udzielanie i przyjmowanie poręczeń i gwarancji bankowych, dokonywanie rozliczeń pieniężnych, wydawanie kart płatniczych oraz wykonywanie operacji przy ich użyciu, emitowanie papierów wartościowych i dokonywanie obrotu tymi papierami.

(111) **190205** (220) 2001 01 05 (210) 229799

(151) 2007 03 28

(732) VOLKSWAGEN BANK POLSKA Spółka Akcyjna, Warszawa, PL.

(540)

Plus Konto Business

(531) 27.5

(510), (511) **36** prowadzenie rachunków bankowych, przyjmowanie wkładów oszczędnościowych i lokat terminowych, udzielanie i zaciąganie kredytów i pożyczek pieniężnych, wykonywanie operacji czekowych i wekslowych, przyjmowanie i dokonywanie lokat w bankach krajowych, udzielanie i przyjmowanie poręczeń i gwarancji bankowych, dokonywanie rozliczeń pieniężnych, wydawanie kart

płatniczych oraz wykonywanie operacji przy ich użyciu, emitowanie papierów wartościowych i dokonywanie obrotu tymi papierami.

(111) **190206** (220) 2001 01 06 (210) 229828
 (151) 2007 04 23
 (732) „JOGO” - Łódzka Spółdzielnia Mleczarska, Łódź, PL.
 (540)

Kolor znaku: czerwony

(531) 27.5, 29.1

(510), (511) **29** artykuły spożywcze takie jak: galaretki, ryby, zupy, artykuły mleczarskie, nabiałowe, mięsne, tłuszcze jadalne, konserwowane, suszone, gotowane - owoce, warzywa, **30** herbata, kawa, aromaty i napoje na bazie kawy, preparaty roślinne zastępujące kawę, kawa nie palona, mąka i produkty zbożowe, wyroby piekarnicze z wyjątkiem wyrobów cukierniczych, lody, przyprawy, sosy, potrawy i produkty na bazie mąki, **35** usługi w zakresie prowadzenia sklepów i hurtowni w zakresie: artykułów spożywczych, mleczarskich, nabiałowych, tłuszczowych, dietetycznych, zielarskich, owocowych, warzywniczych, mięsnych, wędliniarskich, słodczy, cukierniczych, piekarniczych, nasion zbóż, napojów, wód mineralnych, alkoholi, papierosów, mrożonych, liofilizowanych, konserwowanych, suszonych, **39** usługi w zakresie dostarczania artykułów spożywczych, napojów, owoców, warzyw, używek indywidualnym odbiorcom oraz instytucjom zbiorowego żywienia, **43** przygotowywanie żywności i napojów na zamówienie oraz ich dostawa.

(111) **190207** (220) 2001 01 06 (210) 229829
 (151) 2007 04 23
 (732) „JOGO” - Łódzka Spółdzielnia Mleczarska, Łódź, PL.
 (540)

Kolor znaku: czerwony

(531) 26.1, 27.5, 29.1

(510), (511) **29** artykuły spożywcze takie jak: galaretki, ryby, zupy, artykuły mleczarskie, nabiałowe, mięsne, tłuszcze jadalne, konserwowane, suszone, gotowane - owoce, warzywa, **30** herbata, kawa, aromaty i napoje na bazie kawy, preparaty roślinne zastępujące kawę, kawa nie palona, mąka i produkty zbożowe, wyroby piekarnicze z wyjątkiem wyrobów cukierniczych, lody, przyprawy, sosy, potrawy i produkty na bazie mąki, **35** usługi w zakresie prowadzenia sklepów i hurtowni w zakresie: artykułów spożywczych, mleczarskich, nabiałowych, tłuszczowych, dietetycznych, zielarskich, owocowych, warzywniczych, mięsnych, wędliniarskich, słodczy, cukierniczych, piekarniczych, nasion zbóż, napojów, wód mineralnych, alkoholi, papierosów, mrożonych, liofilizowanych, konserwowanych, suszonych, **39** usługi w zakresie dostarczania artykułów spożywczych, napojów, owoców, warzyw, używek indywidualnym odbiorcom oraz instytucjom zbiorowego żywienia, **43** przygotowywanie żywności i napojów na zamówienie oraz ich dostawa.

(111) **190208** (220) 2002 03 25 (210) 248183
 (151) 2007 02 09 (441) 2002 10 07
 (732) Polifarb Cieszyn-Wrocław SA, Wrocław, PL.
 (540)

Kolor znaku: popielaty, czerwony, żółty, zielony, niebieski, granatowy

(531) 27.5, 29.1

(510), (511) **02** farby, lakiery, emalie, środki zapobiegające korozji i zabezpieczające korozji i zabezpieczające drewno, pokosty, **35** re-

klamy towarów- ukazanie zalet towarów celem ich zakupu, **42** doradztwo w zakresie kolorystyki wnętrz poprzez selektywną aplikację naszymi wyrobami.

(111) **190209** (220) 2003 04 08 (210) 263340
 (151) 2007 03 22 (441) 2003 10 20
 (732) Biuro Turystyki Szkolnej EUROTRAMPING Wojciech Tokarz, Opole, PL.
 (540)



Kolor znaku: biały, czarny, czerwony, granatowy, żółty, fioletowy

(531) 2.5.24, 26.1.2, 29.1.15

(510), (511) **39** organizowanie wycieczek, **41** organizacja wypoczynku letniego.

(111) **190210** (220) 2003 04 11 (210) 263479
 (151) 2007 05 15 (441) 2003 10 20
 (732) AIG BANK POLSKA Spółka Akcyjna, Warszawa, PL.
 (540)



Kolor znaku: niebieski, żółty

(531) 27.5.21, 29.1.12

(510), (511) **16** afisze, plakaty, broszury, czasopisma, gazety, periodyki, kalendarze, widokówki, książki, katalogi, mapy, atlasy, wyroby z tektury, materiały piśmienne, przybory do pisania, koperty, torebki do pakowania, **36** prowadzenie banku z dostępem bezpośrednim, usługi operacji bankowych, prowadzenie depozytów sejfowych, usługi finansowe i ubezpieczeniowe, emisja czeków i kart kredytowych, obsługa kart debetowych i kredytowych, usługi kredytowania, pożyczki.

(111) **190211** (220) 2003 04 11 (210) 263480
 (151) 2007 05 15 (441) 2003 10 20
 (732) AIG BANK POLSKA Spółka Akcyjna, Warszawa, PL.
 (540)



Kolor znaku: żółty, niebieski

(531) 27.5.1, 29.1.12

(510), (511) **16** afisze, plakaty, broszury, czasopisma, gazety, periodyki, kalendarze, widokówki, książki, katalogi, mapy, atlasy, wyroby z tektury, materiały piśmienne, przybory do pisania, koperty, torebki do pakowania, **36** prowadzenie banku z dostępem bezpośrednim, usługi operacji bankowych, prowadzenie depozytów sejfowych, usługi finansowe i ubezpieczeniowe, emisja czeków i kart kredytowych, obsługa kart debetowych i kredytowych, usługi kredytowania, pożyczki.

(111) **190212** (220) 2003 04 11 (210) 263481
 (151) 2007 05 15 (441) 2003 10 20
 (732) AIG BANK POLSKA Spółka Akcyjna, Warszawa, PL.

(540) AIGO

(510), (511) **16** afisze, plakaty, broszury, czasopisma, gazety, periodyki, kalendarze, widokówki, książki, katalogi, mapy, atlasy, wyroby z tektury, materiały piśmienne, przybory do pisania, koperty, torebki do pakowania, **36** prowadzenie banku z dostępem bezpośrednim, usługi operacji bankowych, prowadzenie depozytów sejfowych, usługi finansowe i ubezpieczeniowe, emisja czeków i kart kredytowych, obsługa kart debetowych i kredytowych, usługi kredytowania, pożyczki.

(111) **190213** (220) 2003 07 07 (210) 267055
 (151) 2007 05 18 (441) 2004 01 12
 (732) Firma Cukiernicza „Solidarność - rok założenia 1952”
 Spółka z ograniczoną odpowiedzialnością, Lublin, PL.
 (540) złote toffi
 (510), (511) **30** toffi.

(111) **190214** (220) 2003 07 07 (210) 267056
 (151) 2007 05 18 (441) 2004 01 12
 (732) Firma Cukiernicza „Solidarność - rok założenia 1952”
 Spółka z ograniczoną odpowiedzialnością, Lublin, PL.
 (540) złota malaga
 (510), (511) **30** wyroby cukiernicze, wyroby czekoladowe, galanteria czekoladowa, słodycze, ciastka, ciasteczka, produkty zbożowe.

(111) **190215** (220) 2003 07 21 (210) 267595
 (151) 2007 03 28 (441) 2004 01 26
 (732) Drukarnia i Księgarnia Św. Wojciecha Sp. z o.o., Poznań, PL.
 (540)



(531) 2.9.4
 (510), (511) **16** czasopisma, **35** wydawanie katalogów, ulotek, wizytówek, plakatów, **41** organizowanie i prowadzenie imprez kulturalno-rekreacyjnych, zjazdów, sympozjów, konferencji i kongresów, wydawanie czasopism, **42** projektowanie katalogów, ulotek, wizytówek, plakatów i czasopism.

(111) **190216** (220) 2003 09 18 (210) 270117
 (151) 2007 05 29 (441) 2004 03 22
 (732) Firma Cukiernicza „SOLIDARNOŚĆ - rok założenia 1952”
 Spółka z ograniczoną odpowiedzialnością, Lublin, PL.
 (540) złote brandy
 (510), (511) **30** wyroby cukiernicze, słodycze, wyroby czekoladowe, galanteria czekoladowa, czekoladki nadziewane, ciastka, lody.

(111) **190217** (220) 2003 09 18 (210) 270118
 (151) 2007 05 29 (441) 2004 03 22
 (732) Firma Cukiernicza „SOLIDARNOŚĆ - rok założenia 1952”
 Spółka z ograniczoną odpowiedzialnością, Lublin, PL.
 (540) złoty adwokat
 (510), (511) **30** wyroby cukiernicze, słodycze, wyroby czekoladowe, galanteria czekoladowa, czekoladki nadziewane, ciastka, lody.

(111) **190218** (220) 2003 10 02 (210) 270636
 (151) 2007 03 19 (441) 2004 04 05
 (732) Grupa dr A. R. Kwiecińskiego/Wydawnictwo Kwieciński, Poliklinika Kwieciński, Instytut K+, Kancelaria Prawnicza K&K, Europejska Szkoła Integracji Adam Kwieciński, Jaworze, PL.
 (540) pil polski instytut lekarski
 (510), (511) **35** doradztwo, konsultacje w zakresie organizacji, restrukturyzacji, tworzenia, prowadzenia jednostek ochrony zdrowia, **41** edukacja, kształcenie praktyczne, kursy korespondencyjne, nauczanie, organizowanie i prowadzenie konferencji, kongresów, sympozjów, zjazdów, wystaw, publikacja elektroniczna książek i pe-

riodyków, publikowanie książek, tekstów, **42** badania naukowe, ekspertyzy naukowe.

(111) **190219** (220) 2003 10 15 (210) 271216
 (151) 2007 03 05 (441) 2004 04 19
 (732) MILENIUM MEDIA Agencja Wydawniczo-Promocyjno-Koncertowa Janusz Szostak, Kożuszki- Parcel , PL.
 (540)



Kolor znaku: czerwony
 (531) 7.1.14, 26.3.12, 27.5.1, 29.1.1
 (510), (511) **16** dzienniki, czasopisma.

(111) **190220** (220) 2004 01 22 (210) 274163
 (151) 2007 03 14 (441) 2005 09 05
 (732) Firma Produkcyjna „TAGMET” Export-Import Antoni Taglewski, Lubicz Dolny, PL.
 (540)



Kolor znaku: niebieski, biały
 (531) 26.4.2, 27.5.1, 29.1.4, 29.1.6
 (510), (511) **06** metalowe kółka samonastawne do mebli, metalowy osprzęt do mebli, nity metalowe, metalowe okucia do łóżek, okucia metalowe, okucia metalowe do mebli, metalowe podpory (stojaki, stemple), zawiasy metalowe, **09** meble laboratoryjne, **10** meble specjalne do celów medycznych, **20** fotele, kanapy, meble, kółka niemetalowe do mebli, meble biurowe, meble metalowe, meble szkolne, półki meblowe, osprzęt niemetalowy do mebli.

(111) **190221** (220) 2003 01 10 (210) 259589
 (151) 2007 02 14 (441) 2003 07 14
 (732) „EUROPARTNER Cegielscy” Spółka Jawna, Kostrzyn Wlkp., PL.

(540) EUROPARTNER
 (510), (511) **20** kanapy, fotele, sofy, materace, krzesła, szafy, stoły, łóżka, **35** usługi agencji reklamowych dla osób trzecich, usługi w zakresie zarządzania działalnością gospodarczą oraz doradztwo gospodarcze, **36** usługi agencji nieruchomości, najem i dzierżawa, **39** usługi transportowe pasażerskie i towarowe, także informacja i pośrednictwo w w/w zakresie usług transportowych, **40** obróbka materiałowa w zakresie mebli, **41** usługi reporterskie i publikowanie tekstów innych niż reklamowe, **42** prace badawczo-rozwojowe dla osób trzecich w zakresie materiałów i wyrobów meblarskich i drzewnych.

(111) **190222** (220) 2003 09 01 (210) 269275
 (151) 2007 02 08 (441) 2004 03 08
 (732) MIODUSZEWSKI, Koszalin, PL.
 (540)



Kolor znaku: granatowy i odcienie, niebieski, zielony, żółty, czerwony

(531) 26.4.1, 27.5.1, 29.1.15
 (510), (511) **09** akumulatory elektryczne, urządzenia do ładowania akumulatorów, urządzenia diagnostyczne do pojazdów, aparatura do wyważania kół, **37** usługi w zakresie stacji obsługi pojazdów, naprawy pojazdów, instalowanie i naprawy alarmów, urządzeń antywłamaniowych i wyposażenia dodatkowego w pojazdach, usługi instalowania, konserwacji i naprawy komputerów, sieci informa-

tycznych i oraz komputerowych urządzeń peryferyjnych w stacjach obsługi pojazdów, **42** projektowanie i wdrażanie specjalistycznego oprogramowania komputerowego dla stacji obsługi pojazdów, doradztwo w sprawach sprzętu komputerowego w stacjach obsługi pojazdów.

(111) **190223** (220) 2003 09 01 (210) 269276
(151) 2007 02 08 (441) 2004 03 08
(732) MIODUSZEWSKI, Koszalin, PL.

(540) Integra

(510), (511) **09** akumulatory elektryczne, urządzenia do ładowania akumulatorów, urządzenia diagnostyczne do pojazdów, aparatura do wyważania kół, **37** usługi w zakresie stacji obsługi pojazdów, naprawy pojazdów, instalowanie i naprawy alarmów, urządzeń antywłamaniowych i wyposażenia dodatkowego w pojazdach, instalowanie, usługi instalowania, konserwacji i napraw komputerów, sieci informatycznych oraz komputerowych urządzeń peryferyjnych w stacjach obsługi pojazdów, **42** projektowanie i wdrażanie specjalistycznego oprogramowania komputerowego dla stacji obsługi pojazdów, doradztwo w sprawach sprzętu komputerowego w stacjach obsługi pojazdów.

(111) **190224** (220) 2004 02 02 (210) 275688
(151) 2007 04 16 (441) 2004 05 04
(732) Stowarzyszenie Małych i Średnich Przedsiębiorstw KRAK - BUSINESS, Kraków, PL.
(540)



Kolor znaku: czerwony, niebieski

(531) 3.7.19, 26.11.1, 27.5.1, 29.1.12

(510), (511) **35** doradztwo ekonomiczne, księgowo, marketingowe, doradztwo w zakresie organizacji i zarządzania działalnością gospodarczą, informacja z zakresu działalności gospodarczej, handlowej, **41** nauczanie w zakresie rozpowszechniania informacji ekonomiczno-finansowych, naukowych, technicznych, **42** doradztwo prawne.

(111) **190225** (220) 2004 02 09 (210) 276118
(151) 2007 06 01 (441) 2004 05 17
(732) „SYGMA” Spółka z o.o., Wrocław, PL.

(540) QMED

(510), (511) **35** usługi w zakresie metody usprawniającej zarządzanie placówkami służby zdrowia, doradztwo w zakresie organizowania i kierowania placówkami służby zdrowia, pomoc w zarządzaniu placówkami służby zdrowia.

(111) **190226** (220) 2004 02 18 (210) 276510
(151) 2007 03 19 (441) 2004 05 31
(732) „ICE-MASTRY” Spółka Jawna Ziębińska Maria i Ziębiński Stanisław, Czaniec, PL.
(540)



Kolor znaku: biały, czerwony, jasnoczerwony, czarny, jasnobrązowy, granatowy, ciemnoróżowy, pomarańczowy,

różowy, jasnoróżowy, niebieski, jasnoniebieski, ciemnozielony, zielony, żółty

(531) 4.5.1, 5.7.9, 27.5.1, 29.1.15

(510), (511) **30** lody, lody spożywcze w proszku, sorbety jako lody, torty lodowe, rolady lodowe, jogurt mrożony, napoje chłodzące energetyczne, ciasta mrożone, cukierki, środki wiążące do lodów spożywczych, biszkopty, chałwa, herbatniki, herbatniki petit-beurre, galaretki owocowe, jadalne ozdoby do ciast, pierniki, placki, pomadki (cukierki) ekstrakt do celów spożywczych, słód do herbatników, suchary, syrop cukrowy do celów spożywczych, **32** napoje bezalkoholowe, soki owocowe, soki warzywne jako napoje, sorbety jako napoje.

(111) **190227** (220) 2004 03 04 (210) 277220
(151) 2007 03 21 (441) 2004 06 14
(732) HORTEX HOLDING S.A., Warszawa, PL.
(540)



Kolor znaku: niebieski, żółty, kremowy, biały, zielony, czerwony

(531) 25.1.25, 26.2.7, 27.5.1, 29.1.1, 29.1.2, 29.1.3, 29.1.4

(510), (511) **32** napoje bezalkoholowe, soki, napoje i nektary, soki, napoje i nektary owocowe, warzywne, owocowo-warzywne, soki, napoje i nektary zagęszczone, soki, napoje i nektary przecierowe, soki, napoje i nektary o obniżonej wartości energetycznej, soki, napoje i nektary wzbogacone witaminami i/lub mikroelementami i/lub wapniem i/lub błonnikiem, soki, napoje i nektary z dodatkiem ziół, piwo, wody niegazowane i gazowane, wody mineralne, stołowe, sodowe, sorbety, napoje izotoniczne, napoje energetyczne, napoje serwatkowe, syropy i preparaty do sporządzania napojów, esencje do napojów, ekstrakty do napojów.

(111) **190228** (220) 2004 03 04 (210) 277224
(151) 2007 03 21 (441) 2004 06 14
(732) HORTEX HOLDING S.A., Warszawa, PL.
(540)



Kolor znaku: granatowy, żółty, biały, zielony, czerwony, bordowy

(531) 5.3.11, 5.7.13, 5.9.1, 5.9.1, 25.1.25, 26.2.7, 27.5.1, 29.1.1, 29.1.2, 29.1.3, 29.1.4

(510), (511) **32** napoje bezalkoholowe, soki, napoje i nektary, soki, napoje i nektary warzywne, owocowo-warzywne, soki, napoje i nektary zagęszczane, soki, napoje i nektary przecierowe, soki, napoje i nektary o obniżonej wartości energetycznej, soki, napoje i nektary wzbogacone witaminami i/lub mikroelementami i/lub wapniem i/lub błonnikiem, sorbety, syropy i preparaty do sporządzania napojów, esencje do napojów, ekstrakty do napojów.

(111) **190229** (220) 2004 03 04 (210) 277236
 (151) 2007 03 21 (441) 2004 06 14
 (732) HORTEX HOLDING S.A., Warszawa, PL.
 (540)



(531) 25.1.25, 26.2.7, 27.5.1

(510), (511) **29** mięso, wyroby mięsne i wędliniarskie, kielbasy, ryby, drób, dziczyzna, ekstrakty mięsne, buliony, konserwowane, suszone i gotowane owoce i warzywa, owoce i warzywa konserwowane w alkoholu, galaretki, galaretki owocowe, dżemy, kompoty, jaja, jaja w proszku, mleko, produkty mleczne, napoje mleczne, napoje z przewagą mleka, jogurty, kefir, sery, oleje i tłuszcze jadalne, masło, masło czekoladowe, masło kakaowe, masło kokosowe, margaryna, smalec, przetwory owocowe i warzywne, mrożone owoce i warzywa, mrożone warzywa z dodatkiem sosów i/lub ziół i/lub przypraw, mrożone mieszanki owocowe i warzywne, mrożone mieszanki warzywne z dodatkiem sosów i/lub ziół i/lub przypraw, mrożone dania gotowe wegetariańskie i z dodatkiem mięsa, mrożone dania gotowe z owoców, mrożone dania gotowe z warzyw, mrożone dania gotowe z produktów zawartych w tej klasie z dodatkiem wyrobów mącznych, mrożone dania gotowe z produktów zawartych w tej klasie z dodatkiem sosów i/lub ziół i/lub przypraw, musy owocowe, przecieri owocowe i warzywne, sałatki owocowe i warzywne, skórki owocowe, miąższ z owoców, żelatyna do żywności, chipsy owocowe, owoce lukrowane, owoce i warzywa puszkowane, owoce kandyzowane, owoce morza, zupy, zupy owocowe, zupy warzywne, zupy z dodatkiem wyrobów mącznych, zupy z dodatkiem mięsa, stądniki do sporządzania zup, grzyby konserwowane, żywność dietetyczna zawarta w tej klasie, żywność o obniżonej zawartości tłuszczu i cholesterolu, koncentraty pomidorowe, spożywcze pyłki kwiatowe, rodzynki, migdały, bakalie, ozdoby do ciast i wypieków, polewy do ciast i wypieków, **30** kawa, herbata, herbata mrożona, kakao, napoje na bazie kakao, kawy i herbaty, napoje kawowe i kakaowe z mlekiem, cukier, słodziki, słodziki naturalne, ryż, tapioka, sago, namiastki kawy, mąka, wyroby mączne, wyroby mączne z dodatkiem warzyw, wyroby mączne z dodatkiem owoców, mrożone wyroby mączne, gotowe dania na bazie produktów zbożowych i mąki, ravioli, pizza, lasagne, makarony, makarony z dodatkiem warzyw, mrożone makarony z dodatkiem warzyw, produkty zbożowe, kasze, muesli, chleb, wyroby piekarnicze, ciasta, ciasteczka, herbatniki, biszkopty, ciasta w proszku, wyroby cukiernicze, słodczyce, galaretki owocowe; czekolada, lody, lody spożywcze, lody spożywcze w proszku, środki wiążące do lodów, sorbety, miód, propolis i inne spożywcze produkty pszczelarskie, syropy z melasy, drożdże, drożdże piekarnicze, proszek do pieczenia, sól, musztarda, ocet, sosy, sosy przyprawowe, sosy do sałatek, przyprawy, przyprawy ziołowe, aromaty do napojów, środki zagęszczające stosowane przy gotowaniu produktów spożywczych, guma do żucia nie do celów leczniczych, keczup, majonezy, sosy do mięs.

(111) **190230** (220) 2004 03 04 (210) 277239
 (151) 2007 03 21 (441) 2004 06 14
 (732) HORTEX HOLDING S.A., Warszawa, PL.

(540)



(531) 25.1.25, 25.5.25, 26.2.7, 27.5.1

(510), (511) **29** mięso, wyroby mięsne i wędliniarskie, kielbasy, ryby, drób, dziczyzna, ekstrakty mięsne, buliony, konserwowane, suszone i gotowane owoce i warzywa, owoce i warzywa konserwowane w alkoholu, galaretki, galaretki owocowe, dżemy, kompoty, jaja, jaja w proszku, mleko, produkty mleczne, napoje mleczne, napoje z przewagą mleka, jogurty, kefir, sery, oleje i tłuszcze jadalne, masło, masło czekoladowe, masło kakaowe, masło kokosowe, margaryna, smalec, przetwory owocowe i warzywne, mrożone owoce i warzywa, mrożone warzywa z dodatkiem sosów i/lub ziół i/lub przypraw, mrożone mieszanki owocowe i warzywne, mrożone mieszanki warzywne z dodatkiem sosów i/lub ziół i/lub przypraw, mrożone dania gotowe wegetariańskie i z dodatkiem mięsa, mrożone dania gotowe z owoców, mrożone dania gotowe z warzyw, mrożone dania gotowe z produktów zawartych w tej klasie z dodatkiem wyrobów mącznych, mrożone dania gotowe z produktów zawartych w tej klasie z dodatkiem sosów i/lub ziół i/lub przypraw, musy owocowe, przecieri owocowe i warzywne, sałatki owocowe i warzywne, skórki owocowe, miąższ z owoców, żelatyna do żywności, chipsy owocowe, owoce lukrowane, owoce i warzywa puszkowane, owoce kandyzowane, owoce morza, zupy, zupy owocowe, zupy warzywne, zupy z dodatkiem mięsa, stądniki do sporządzania zup, grzyby konserwowane, żywność dietetyczna zawarta w tej klasie, żywność o obniżonej zawartości tłuszczu i cholesterolu, koncentraty pomidorowe, spożywcze pyłki kwiatowe, rodzynki, migdały, bakalie, ozdoby do ciast i wypieków, polewy do ciast i wypieków, **30** kawa, herbata, herbata mrożona, kakao, napoje na bazie kakao, kawy i herbaty, napoje kawowe i kakaowe z mlekiem, cukier, słodziki, słodziki naturalne, ryż, tapioka, sago, namiastki kawy, mąka, wyroby mączne, wyroby mączne z dodatkiem warzyw, wyroby mączne z dodatkiem owoców, mrożone wyroby mączne, gotowe dania na bazie produktów zbożowych i mąki, ravioli, pizza, lasagne, makarony, makarony z dodatkiem warzyw, mrożone makarony z dodatkiem warzyw, produkty zbożowe, kasze, muesli, chleb, wyroby piekarnicze, ciasta, ciasteczka, herbatniki, biszkopty, ciasta w proszku, wyroby cukiernicze, słodczyce, galaretki owocowe; czekolada, lody, lody spożywcze, lody spożywcze w proszku, środki wiążące do lodów, sorbety, miód, propolis i inne spożywcze produkty pszczelarskie, syropy z melasy, drożdże, drożdże piekarnicze, proszek do pieczenia, sól, musztarda, ocet, sosy, sosy przyprawowe, sosy do sałatek, przyprawy, przyprawy ziołowe, aromaty do napojów, środki zagęszczające stosowane przy gotowaniu produktów spożywczych, guma do żucia nie do celów leczniczych, keczup, majonezy, sosy do mięs.

(111) **190231** (220) 2004 03 09 (210) 277480
 (151) 2007 03 13 (441) 2004 06 14
 (732) „COMES” Sokołowski Spółka Jawna, Szydłowiec, PL.
 (540)



Kolor znaku: czerwony, niebieski, biały

(531) 27.5.1, 29.1.1, 29.1.4

(510), (511) **06** wyroby z drutu, metalowa galanteria odlewnicza, kłódki, urządzenia do parkowania rowerów, ogrodzenia metalowe, osłony metalowe drzew, metalowe kosze na śmieci, metalowe kosze ochronne lamp, dzwonki metalowe, **20** zestawy mebli ogrod-

wych, ławki, **28** urządzenia dla placów zabaw, urządzenia sportowe, **35** sklep i sprzedaż złomu, **40** usługi ślusarskie, powlekanie metali.

(111) **190232** (220) 2004 04 07 (210) 279011
 (151) 2007 03 20 (441) 2004 07 12
 (732) EFIX POLSKA s.c. Tomasz Korecki, Marek Żywicki, Tulce, PL.
 (540) efix
 (510), (511) **36** świadczenie usług w zakresie analiz finansowych z wyłączeniem usług bankowych oraz świadczenie usług w zakresie doradztwa finansowego, **41** prowadzenie szkoleń w zakresie finansów zwłaszcza dla inwestorów walutowych.

(111) **190233** (220) 2004 04 19 (210) 279450
 (151) 2007 04 24 (441) 2004 07 26
 (732) „SALVE” Sp. z o.o., Szczecin, PL.
 (540)



Kolor znaku: czerwony, biały

(531) 24.13.1, 27.5.1, 29.1.12

(510), (511) **35** prowadzenie aptek; zgrupowanie na rzecz osób trzecich różnych towarów pozwalające nabywcy wygodnie je oglądać i kupować w aptece, a także na podstawie zamówień przez Internet, telefon, pocztę: kosmetyków, kremów kosmetycznych, kremów wybielających do skóry, maści do celów kosmetycznych, mydeł, szampoonów, past, proszków, płynów do zębów, preparatów kosmetycznych do pielęgnacji skóry, produktów perfumeryjnych, perfum, ekstraktów do produkcji perfum, olejków aromatycznych, barwników dla celów kosmetycznych, preparatów do golenia, preparatów kosmetycznych do opalania, wód kolońskich, lawendowych, toaletowych, zapachowych, utlenionych do celów kosmetycznych, preparatów do czyszczenia protez zębowych, dezodorantów do użytku osobistego, soli do kąpieli, maseczek kosmetycznych, płynów do pielęgnacji włosów, farb do włosów, produktów toaletowych, preparatów kosmetycznych do odchudzania, preparatów do depilacji, depilatorów, preparatów ściągających do celów kosmetycznych, leków dla ludzi, szczepionek, środków anestetycznych, surowic, preparatów farmaceutycznych, preparatów do sterylizacji, ziół leczniczych, żywności leczniczej dla celów dietetycznych, chemicznych środków antykoncepcyjnych, bakteriobójczych, czyszczących, dezynfekujących do celów higienicznych, nasennych, oszołamiających, przeciwwgorączkowych, przeczyszczających, tamujących krew, wód utlenionych dla celów medycznych, preparatów krwiopochodnych, krwiozastępczych, płynów infuzyjnych, kąpieli leczniczych, preparatów chemicznych dla celów medycznych, farmaceutycznych, preparatów przeciw pasożytom, maści leczniczych do celów farmaceutycznych, żywności dietetycznej dla celów leczniczych, preparatów przeciw pasożytom, maści leczniczych do celów farmaceutycznych, żywności dietetycznej do celów farmaceutycznych, żywności dietetycznej dla celów leczniczych, witamin, preparatów witaminowych, wyrobów cukierniczych do celów medycznych, preparatów diagnostycznych do celów medycznych, chemicznych preparatów do diagnozy ciąży, preparatów medycznych do odchudzania, medycznych środków przeciw poceniu się stóp, preparatów do usuwania grzybic, preparatów przeciw odmrożeniom, preparatów zapobiegających hemoroidom, narkotyków dla celów leczniczych, leków do celów stomatologicznych, leków do celów weterynaryjnych, apteczek pierwszej pomocy, materiałów opatrunkowych, taśm przyklepnych do celów medycznych, tkanin chirurgicznych, artykułów higienicznych, higienicznych bandaży, majtek, opasek, pieluch, podpasek, wat, kompresów, plastrów do celów leczniczych, przylepców, bandaży podtrzymujących, usztywniających, ortopedycznych, elastycznych, cewników, drenów, sączków, aparatury i instrumentów chirurgicznych, klamer chirurgicznych, lancetów, szczypczyków, pin-cet, nici chirurgicznych, igieł i materiałów do zszywania do celów medycznych, nożyc chirurgicznych, rękawic do celów medycznych, stetoskopów, spirometrów, kroplomierzy do celów medycznych, toreb na instrumenty chirurgiczne i lekarstwa, gorsetów do celów leczniczych, aparatów do masażu, strzykawek do celów medycznych, termometrów do celów medycznych, inhalatorów, inkubatorów dla noworodków, termoforów, irygatorów, artykułów ortopedycznych, przyrządów

do przemieszczania inwalidów, prezerwatyw, aparatów do pomiaru ciśnienia tętniczego krwi, kul inwalidzkich; organizowanie i prowadzenie hurtowni i aptek patronackich z ww. artykułami; usługi reklamowe, promocyjne, dystrybucja materiałów reklamowych o lekach i farmaceutykach (próbek, druków, prospektów, broszur, informatoryów), **41** organizacja i prowadzenie szkoleń, konferencji, kongresów, seminariów, sympozjów, zjazdów, konkursów; wydawanie materiałów edukacyjnych i informatycznych z dziedziny medycyny i farmacji, publikowanie książek, tekstów, publikacja elektroniczna on-line książek i periodyków, opracowywanie tekstów na zlecenie osób trzecich do biuletynów, informatorów, broszur, prospektów, **44** usługi w zakresie wykonywania leków recepturowych; porady w zakresie farmakologii; usługi w zakresie laboratoriów medycznych, bakteriologicznych i chemicznych dotyczące dziedziny medycznej, usługi z zakresu analiz medycznych związanych z leczeniem osób.

(111) **190234** (220) 2004 04 23 (210) 279690
 (151) 2007 04 12 (441) 2004 07 26
 (732) „MABIS” Krzysztof Biskupiak, Warszawa, PL.
 (540)



Kolor znaku: niebieski, jasnoszary

(531) 26.4.2, 27.5.1, 29.1.4, 29.1.6

(510), (511) **05** preparaty diagnostyczne do celów medycznych, preparaty enzymatyczne do celów medycznych, **10** aparatura anestetyczna, aparatura i instrumenty chirurgiczne, aparatura diagnostyczna do celów medycznych, meble specjalne do celów medycznych, aparaty i instrumenty medyczne, nosze, nosze dla chorych, nosze na kółkach, przyrządy do przemieszczania inwalidów, stoły operacyjne, **44** fizjoterapia, fizykoterapia, kliniki medyczne, lecznice, pomoc medyczna, opieka zdrowotna.

(111) **190235** (220) 2004 04 30 (210) 280130
 (151) 2007 05 21 (441) 2004 08 09
 (732) TOORANK POLSKA S.A., Jasienica, PL.
 (540) home bartender
 (510), (511) **33** napoje alkoholowe z wyłączeniem koktajli.

(111) **190236** (220) 2004 05 14 (210) 280780
 (151) 2007 03 20 (441) 2004 08 23
 (732) „ANNA” Anna Baranowska, Różyca, PL.
 (540)



Kolor znaku: czarny, czerwony, szary

(531) 27.5.1, 29.1.1, 29.1.8

(510), (511) **25** odzież.

(111) **190237** (220) 2004 05 31 (210) 281372
 (151) 2007 03 20 (441) 2004 09 06
 (732) Fundacja Szlaki Papieskie, Kraków, PL.
 (540)



Kolor znaku: biały, złoty, błękitny, czarny

(531) 1.15.24, 6.1.2, 24.13.2, 26.1.2, 27.5.1, 29.1.2, 29.1.4, 29.1.6, 29.1.8

(510), (511) **16** publikacje, albumy, broszury, czasopisma, druki, fotografie, książki, mapy, materiały do nauczania, periodyki, karty pocztowe, portrety, reprodukcje graficzne, rysunki, **39** usługi organizacji turystyki i znakowania szlaków turystycznych, usługi biur turystycznych, usługi wytyczania i pielęgnowania szlaków turystycznych, **41** edukacja religijna i informacja o edukacji religijnej, organizowanie i prowadzenie konferencji.

(111) **190238** (220) 2004 05 31 (210) 281440
(151) 2007 01 15 (441) 2004 09 06
(732) „Polifarb Cieszyn-Wrocław” Spółka Akcyjna, Wrocław, PL.
(540) dekoracja profesjonalna renowacji WDW

(510), (511) **02** farby, lakiery, emalie, pokosty, bejce, koloranty, środki zabezpieczające drewno, **19** materiały budowlane niemetalowe.

(111) **190239** (220) 2004 06 03 (210) 281581
(151) 2007 05 07 (441) 2004 09 06
(732) Agencja „MINT” Przemysław Rzodkiewicz, Warszawa, PL.
(540)



Kolor znaku: czerwony, biały, czarny

(531) 26.4.2, 27.5.1, 29.1.13

(510), (511) **09** drukarki komputerowe, obwody drukarskie, dyski magnetyczne i optyczne, dyskietki, aparatura do przetwarzania informacji, instalacje systemów komputerowych, karty magnetyczne, komputerowe urządzenia peryferyjne, komputery, monitory, myszy magnetyczne i optyczne nośniki informacji, pamięci komputerowe, plotery, obwody scalone, procesory, programy komputerowe, aparatura do rozmagnesowywania taśm magnetycznych, skanery, aparaty fotograficzne, kamery, telefony, telefony, telewizory, radia, magnetowidy, kasety video, głośniki, urządzenia głośnomówiące telefonii komórkowej, DVD.

(111) **190240** (220) 2004 06 08 (210) 281777
(151) 2007 03 15 (441) 2004 09 20
(732) POLKOMTEL S.A., Warszawa, PL.

(540) sami swoi - łatwiej o kontakt z obcymi

(510), (511) **09** aparaty, przewody i słuchawki telefoniczne, automaty sprzedające i mechanizmy do urządzeń uruchamianych przez wrzucenie monety lub żetonu, kasy rejestrujące, komputery i sprzęt przetwarzający dane, magnetyczne nośniki danych, maszyny liczące, płyty (dyski) z nagraniami, urządzenia do gaszenia ognia, urządzenia do nagrywania, transmisji, reprodukcji danych, dźwięku lub obrazu, urządzenia i przyrządy naukowe, żeglarskie, geodezyjne, elektryczne, kinematograficzne, optyczne, wagowe, pomiarowe, sygnalizacyjne, kontrolne, do ratowania życia, do celów dydaktycznych, **35** usługi polegające na: rejestrowaniu, sporządzaniu odpisów, składzie, kompilacji, transmisji, transkrypcji, systematyzacji pisemnych informacji (komunikatów) oraz rejestrowaniu a także wykorzystaniu lub kompilacji danych matematycznych lub statystycznych oraz zarządzaniu zbiorami informatycznymi, usługi w zakresie: reklamy i działalności informacyjnej, badania rynku, telefonicznego udzielania informacji, organizacji wystaw lub targów handlowych i reklamowych, pośrednictwa w zawieraniu umów kupna-sprzedaży poprzez telefon i Internet, obsługa klientów przy wykorzystaniu sieci Internet, prowadzenie sprzedaży towarów: apaszk jedwabne, antystresery, baloniki, bandanki, banery, bezrękawniki, bloczki post-it, bluzy, bombki, breloczki, chorągiewki, clipboardy, czapki, daszki, długopisy, elektroniczne urządzenia do tłumaczeń językowych, elektroniczne urządzenia ze słownikiem, etui skórzane na długopisy, etui skórzane na wizytówki, fido-dido, flagi, galanteria odzieżowa damska i męska, galanteria skórzana, galanteria papierowa, joja, kalendarze, kalkulatory, kapelusze, karafki, konstrukcje dmuchane i balony, kosmetyczki, kosmetyki, koszulki polo, krawaty, krzeselka, kubki, kurtki, latawce, linijki, maskotki, materiały biurowe i szkolne, medale, pudełka, naklejki i nalepki, notesy, obrusy, odtwarzacze płyt kompaktowych i kaset, ołówki, opakowania na napoje, organizery, otwieracze do butelek, pałeczki chińskie, papiery pakowe, parasole, parasolki, parawany, para jedwabne, piłki, piórniki, plecaki, płotki, podkładki pod kubki, kieliszki i szklanki, podkładki pod mysz, pokrowce na telefony,

pompony, portfele, postery, potykacze, radioodbiorniki, rękawiczki, ręczniki, sakwy rowerowe, sakwy podróżne, samochodowe osłony przeciwsłoneczne, siatki, skrobaczki do szyb, słodycze, standy, stroje dla personelu, szale, szaliki, świece, tablice, teczki skórzane, terkotki, termosy, tłumacze polsko-angielskie, torby i torebki, torciki, trąbki, t-shirty, wizytowniki, wody perfumowane i perfumy, worki żeglarskie, wyroby ze szkła i porcelany, zabawki, zegary ściennie, zegarki, znaczki z logo, **36** usługi w zakresie: pośrednictwa w zawieraniu umów ubezpieczeniowych poprzez telefon i Internet, sprawdzania stanu konta poprzez telefon i Internet, **38** usługi w zakresie: rozpowszechniania systemów przekazywania dźwięku i obrazu w łączności radiofonicznej, telegraficznej, telefonicznej, telefonii komórkowej, telefaksowej, w systemie cyfrowym, usługi w zakresie łączności: radiofonicznej, telegraficznej, telefonicznej, telefonii komórkowej i poprzez Internet, telefaksowej, ustalania taryf i opłat, obsługi satelitów i przekazów satelitarnych, organizowania systemów transmisyjnych, przesyłania dźwięku, obrazu i SMS-ów, usługi w zakresie: poczty elektronicznej, zleceń przywoławczych z zastosowaniem radia, telefonu lub innych środków komunikacji elektronicznej, usługi w zakresie prowadzenia: stacji radiowych, telewizyjnych oraz transmitowania dźwięku i obrazu, usługi w zakresie zbierania i przekazywania aktualności informacyjnych z wykorzystaniem: multimedii, urządzeń telekomunikacyjnych, usługi w zakresie wypożyczania telefonów, modemów i innych urządzeń telekomunikacyjnych, obsługa klientów przy wykorzystaniu sieci Internet, elektroniczny serwis informacji typu on-line polegający na tworzeniu, prowadzeniu baz danych i udostępnianiu informacji z możliwością elektronicznego przyjmowania i przekazywania wiadomości, usługi telekomunikacyjne, a także usługi telekomunikacyjne on line polegające na umożliwieniu: zlecenia usług, świadczenia usług, zawierania umów, umów pośrednictwa, umów ubezpieczeniowych, umów kupna-sprzedaży, umów kredytowych, umów bankowych oraz otwierania rachunków bankowych, dokonywania operacji bankowych, dostępu do konta bankowego, wykonywania umów, **41** usługi w zakresie nauczania poprzez telefon, Internet, radio i telewizję.

(111) **190241** (220) 2004 06 30 (210) 282579
(151) 2007 02 19 (441) 2004 10 04
(732) Żłota Farmacja Sp. z o.o., Szczecin, PL.
(540) PROBACTI

(510), (511) **03** preparaty kosmetyczne do odchudzania, **05** dietetyczna żywność przystosowana do celów medycznych, dietetyczne napoje przystosowane do celów medycznych, dietetyczne substancje przystosowane do celów medycznych, kultury mikroorganizmów do celów medycznych lub weterynaryjnych, leki dla ludzi, leki do celów weterynaryjnych, leki pomocnicze, preparaty medyczne do odchudzania, dodatki odżywcze do celów leczniczych, witaminy i preparaty witaminowe, leki wzmacniające, **29** dietetyczna żywność, jogurt, kefir, proteiny spożywcze, **32** napoje bezalkoholowe, napoje izotoniczne, napoje gazowane, proszki i pastylki do wytwarzania napojów gazowanych, preparaty i esencje do produkcji napojów.

(111) **190242** (220) 2004 07 05 (210) 282760
(151) 2007 04 05 (441) 2004 10 18
(732) Paul John Bailey, Banbury, GB.
(540)



(531) 2.1.22, 4.5.5, 27.5.1

(510), (511) **35** reklama, usługi agencji reklamowych, usługi w zakresie zarządzania działalnością handlową i przemysłową, usługi dotyczące administrowania działalnością handlową i przemysłową, usługi z zakresu wyselekcjonowania, z myślą o osobach trzecich, różnych produktów tak, by umożliwić konsumentom obejrzenie ich i dokonanie zakupu w dobrych warunkach w zakresie towarów przemysłowych i biurowych, usługi dotyczące wykonywania różnych prac biurowych, **36** usługi związane z ubezpieczeniem, usługi dotyczące wszystkich rodzajów umów ubezpieczeniowych, usługi agentów i brokerów zajmujących się ubezpieczeniami, usługi dotyczące spraw finansowych i monetarnych, usługi w operacjach finansowych, usługi instytucji kredytowych, usługi z zakresu pośrednictwa w sprawach majątku nieruchomościowego, usługi związane z emisją

czeków podróży i akredytyw, usługi dotyczące administrowania nieruchomościami i ich wynajem, usługi dotyczące wyceny majątku nieruchomego i jego finansowania, **41** nauczanie, organizacja szkoleń (kursów), rozrywka, prowadzenie działalności sportowej w zakresie organizowania imprez sportowych i gimnastycznych, obozów sportowych i rekreacji oraz krzewienia kultury fizycznej, prowadzenie działalności kulturalnej w zakresie organizowania koncertów, imprez kulturalnych, przedstawień teatralnych, bibliotek, wyświetlania filmów oraz wystaw i muzeów.

(111) **190243** (220) 2004 07 09 (210) 283026
 (151) 2007 06 04 (441) 2004 10 18
 (732) „AKWA-LUX” Leszek Rynkar, Prudnik, PL.
 (540)



Kolor znaku: biały, czarny, czerwony, granatowy i odcienie, żółty
 (531) 3.9.1, 26.4.2, 26.11.3, 27.5.1, 29.1.14

(510), (511) **11** urządzenia do oświetlenia, ogrzewania, wentylacji i zaopatrzenia w wodę, urządzenia do filtrowania wody, lampy i żarówki oświetleniowe, obudowy do lamp, grzałki nurnikowe, podgrzewacze powietrza, krany, zawory regulujące poziom w zbiornikach, wyciągi wentylacyjne, instalacje do zaopatrywania i uzdatniania wody, **16** akwaria, akwaria pokojowe, terraria (wiwaria) domowe, papier, tektura i wyroby z tych materiałów nie ujęte w innych klasach, przykrycia akwariów, makiety i tła do akwariów, arkusze, torby i worki do pakowania z papieru lub tworzyw sztucznych, **20** meble, meble metalowe, szafki pod akwaria, gabloty, skrzynki lęgowie, podpórki do roślin, pianka morska, wyroby z tworzyw sztucznych przeznaczonych do pakowania i transportowania: beczułki, palety, pojemniki, pudełka, skrzynie, stojaki, **40** obróbka materiałowa, usługi w zakresie obróbki metali, tworzyw sztucznych, obróbka szkła, cięcie, hartowanie, powlekanie, szlifowanie, zdobienie.

(111) **190244** (220) 2004 08 02 (210) 283938
 (151) 2007 06 06 (441) 2004 11 15
 (732) Biuro Turystyki „JOANNA” Joanna Lewicka-Leksińska, Wrocław, PL.
 (540)



Kolor znaku: czerwony, niebieski, biały

(531) 24.17.1, 27.5.1, 29.1.1, 29.1.4, 29.1.6
 (510), (511) **36** usługi w zakresie - emisji czeków podróży, depozytów przedmiotów wartościowych, depozyty sejfowe, informacji o ubezpieczeniach, obsługa kart kredytowych i debetowych, operacji walutowych i bankowych, pośrednictwa ubezpieczeniowego, operacji rozrachunkowych, transferu elektronicznego środków finansowych, ubezpieczeń zwłaszcza: morskich, lądowych, powietrznych i zdrowotnych, umów kredytowych, wymiany pieniędzy, ubezpieczeń od wypadków, **39** usługi w zakresie - transportu autobusowego, biura turystyczne, czarterowania, frachtu, pośrednictwa frachtowe, wynajmowania miejsc parkingowych, organizowania: podróży, wycieczek i wycieczek morskich, pilotażu, transportu podróжного, transportu promowego i powietrznego, przenoszenia i przewozu bagaży, rezerwacji miejsc na podróż, spacerowe rejsy statkami, transport i wynajmowanie statków, rejsy statkami wycieczkowymi, pośrednictwo i informacja o transporcie, transport: pasażerski, morski i rzeczny, agencji turystycznych, turystyka - zwiedzanie, organizowanie wycieczek i wycieczek morskich, rezerwanie miejsc na wycieczki, zwiedzanie turystyczne, **43** usługi w zakresie - bary szybkiej obsługi, domy turystyczne, hotele, kawiarnie, motele, rezerwanie i wynajmowanie miejsc noclegowych, obozy wakacyjne, pensjonaty, pensjonaty dla zwierząt, restauracje, restauracje samoobsługowe, rezerwacje hotelowe i kwatery, domy turystyczne, organizowanie

obozów wakacyjnych, wynajmowanie mieszkań na pobyt czasowy, wynajmowanie namiotów i sprzętu turystycznego, agencje zakwaterowań.

(111) **190245** (220) 2004 08 13 (210) 284332
 (151) 2007 03 06 (441) 2004 11 15
 (732) KEGEL - BŁAŻUSIAK Spółka z ograniczoną odpowiedzialnością, Nowy Targ, PL.
 (540)



(531) 6.1.2, 27.5.1

(510), (511) **09** odzież chroniąca przed wypadkami, napromieniowaniem i ogniem, odzież ciepłochronna i antyelektrostatyczna, odzież z elementami sygnalizującymi wizualnie obecność, **10** maty ortopedyczne na fotele, **12** pokrowce na fotele samochodowe, foteliki samochodowe dla dzieci, zagłówki do foteli, tapicerka samochodowa, akcesoria samochodowe: maty na fotele, organizery na fotele, osłony foteli, pokrowce na koła zapasowe, maty i siatki do bagażników wewnętrznych, pokrowce na kierownice, dźwignie hamulca i dźwignie skrzyni biegów, uchwyty, podstawki i pojemniki na przedmioty do wnętrza samochodów, osłony i rolety do wnętrza samochodów, fartuchy błotników, kołpaki kół, skrobaczki, myjki i gąbki do wycierania do szyb samochodowych, pokrowce na samochody, **20** poduszki na fotele, poduszki pod szyję, pod pasy i pod plecy, **25** odzież, bielizna, odzież sportowa, odzież ochronna, ubrania robocze, kombinezony robocze, **27** dywaniki pod nogi.

(111) **190246** (220) 2004 08 13 (210) 284365
 (151) 2007 03 28 (441) 2004 11 15
 (732) Zakłady Tłuszczowe Kruszwica S.A., Kruszwica, PL.
 (540)



Kolor znaku: zielony, żółty, niebieski, biały

(531) 5.5.19, 26.1.1, 27.5.1, 29.1.14
 (510), (511) **29** oleje i tłuszcze jadalne, tłuszcze cukiernicze, masło, margaryna, **30** majonezy, ketchup, musztarda, sosy do sałatek (dressingi) i do mięs, aromaty i enzymy do ciast, ozdoby jadalne do ciast, **31** karma dla zwierząt, dodatki do pasz nie do celów leczniczych; ziarna (nasiona), śruta rzepakowa (makuchy).

(111) **190247** (220) 2004 08 17 (210) 284460
 (151) 2007 04 03 (441) 2004 11 29
 (732) Firma Wielobranżowa „BARZAK” Bogdan Barzak, Krzywaczka, PL.
 (540)



Kolor znaku: niebieski, żółty, biały

(531) 7.1.24, 26.3.4, 27.5.1, 29.1.2, 29.1.4
 (510), (511) **06** konstrukcje stalowe, stolarka aluminiowa, pokrycia dachowe metalowe, **35** zgrupowanie na rzecz osób trzecich towarów pozwalające nabywcy swobodnie je oglądać i kupować w sklepie lub hurtowni z artykułami przemysłowymi, w tym z materiałami budowlanymi, drewnem i wyrobami z drewna, płytą meblową, agen-

cje: import-export, przedstawicielstwo podmiotów zagranicznych w kraju, agencja reklamowa, **36** nieruchomości: kupno, sprzedaż, pośrednictwo, zarządzanie, administrowanie, wycena, doradztwo, **37** usługi budowlane związane ze wznoszeniem obiektów wszelkich typów i ich całkowitym wykańczaniem, instalacje techniczne, elektryczne, sanitarne, wentylacyjne, klimatyzacyjne, gazowe, elektryczne, nadzór budowlany, układanie nawierzchni drogowych, wypożyczanie maszyn budowlanych i burzących, sprzątanie obiektów, **39** transport towarowy krajowy i zagraniczny, przewóz osób, usługi biur podróży z wyjątkiem rezerwacji hoteli, **42** projektowanie urbanistyczne, budowlane, technologiczne, architektoniczne, aranżacja wnętrza, opinie i ekspertyzy w zakresie usług budowlanych.

(111) **190248** (220) 2004 08 27 (210) 284808
(151) 2007 05 10 (441) 2004 11 29
(732) LIDER KRISPOL Przedsiębiorstwo Produkcyjno-Handlowe
Krzysztof Kuberski, Warszawa, PL.

(540) EASY FIX
(510), (511) **12** części samochodowe z tworzyw sztucznych, akcesoria samochodowe takie jak owiewki, osłony wlotu powietrza, atrapy wlotu powietrza, nakładki na tylną szybę bagażnika, nakładki pod tablice rejestracyjne, osłony reflektorów samochodowych spojler, bagażniki, wewnętrzne osłony drzwi, konsolki, obudowy schowka, nakładki bufetowe, fartuchy błotników.

(111) **190249** (220) 2004 09 03 (210) 284995
(151) 2007 03 15 (441) 2004 12 13
(732) CERSANIT S.A., Kielce, PL.

(540) STELLA
(510), (511) **19** płytki i listwy wykładzinowe niemetalowe, płytki ceramiczne, glazura, terakota, gres.

(111) **190250** (220) 2004 09 14 (210) 285381
(151) 2007 03 26 (441) 2004 12 27
(732) Firma GRANI Spółka z o.o., Lublin, PL.
(540)



(531) 11.3.4, 27.5.1
(510), (511) **30** kawa, namiastki kawy, napoje na bazie kawy, **35** zgrupowanie na rzecz osób trzecich towarów takich jak: kawa, namiastki kawy, napoje na bazie kawy, pozwalające nabywcy oglądać je i kupować w hurtowniach i sklepach, **43** prowadzenie kawiarni, kafeterii, restauracji.

(111) **190251** (220) 2004 09 16 (210) 285504
(151) 2007 03 15 (441) 2004 12 27
(732) GMV POLSKA Sp. z o.o., Warszawa, PL.
(540)

SLIM LIFT

(531) 27.5.1
(510), (511) **07** windy, dźwigi, silniki elektryczne do wind i dźwigów, schody ruchome, **37** usługi w zakresie montażu, konserwacji i napraw urządzeń i systemów dźwigowych, wind i schodów ruchomych, usługi serwisowe dotyczące wind, dźwigów i schodów ruchomych, **42** projektowanie, ekspertyzy i doradztwo w zakresie wind, dźwigów i schodów ruchomych.

(111) **190252** (220) 2004 09 24 (210) 285813
(151) 2007 06 26 (441) 2004 12 27
(732) FERAX IRIL Sp. z o.o., Zduńska Wola, PL.

(540)



Kolor znaku: czarny, czerwony

(531) 3.1.6, 27.5.1, 29.1.12
(510), (511) **25** wyroby pończosznice, rajstopy, pończochy, skarpety, bielizna.

(111) **190253** (220) 2004 09 30 (210) 286024
(151) 2007 06 13 (441) 2005 01 10
(732) Roman Puławski, Czyżew Złote Jabłko, PL.

(540) REAKTOR
(510), (511) **41** prowadzenie dyskoteki, działalność kulturalno-rozrywkowa, **43** prowadzenie restauracji i hotelu.

(111) **190254** (220) 2004 10 01 (210) 286062
(151) 2007 06 05 (441) 2005 01 10
(732) AllDentPharm Sp. z o.o., Łódź, PL.
(540)



Kolor znaku: czerwony, biały

(531) 3.11.1, 27.5.1, 29.1.12
(510), (511) **35** prowadzenie punktów sprzedaży hurtowej i detalicznej artykułów stomatologicznych i farmaceutycznych.

(111) **190255** (220) 2004 10 04 (210) 286116
(151) 2007 03 20 (441) 2005 01 10
(732) KAKTUS BISTRO I. Michalczyk i S-ka Spółka Jawna,
Romanów, PL.
(540)



Kolor znaku: ciemnozielony, zielony

(531) 5.11.1, 29.1.3
(510), (511) **43** usługi barowe, bary szybkiej obsługi, hotele, motele, przygotowanie dań na zamówienie oraz ich dostawa, restauracje, snack-bary.

(111) **190256** (220) 2004 10 04 (210) 286129
(151) 2007 03 16 (441) 2005 01 10
(732) „NOMA 2” Spółka z o.o., Katowice, PL.

(540) swd
(510), (511) **09** program komputerowy pod nazwą elektroniczny System Wspomagania Decyzji dla Stanowisk Państwowej Straży Pożarnej i Zakładowej Straży Pożarnej.

(111) **190257** (220) 2004 10 04 (210) 286134
(151) 2007 03 16 (441) 2005 01 10
(732) Przedsiębiorstwo Produkcyjno-Handlowo-Usługowe
„MEGAL” Juliusz Stefaniak, Wola Ducka, PL.

(540) MEGAL
(510), (511) **16** wydawnictwa, czasopisma, gazety, plakaty, afisze, albumy, katalogi, materiały drukowane, fotografie, kalendarze, karty pocztowe, książki, reprodukcje graficzne, **25** ubrania, buty, nakrycia głowy, odzież robocza, odzież sportowa i treningowa, rękawiczki, **35** usługi w zakresie pośrednictwa handlowego polegające na kom-

pleksowej ofercie towarów objętych klasami: 02, 03, 05, 06, 07, 08, 09, 11, 12, 14, 16, 18, 19, 20, 21, 25, 27, 28, 29, 30, 31, 32, 33, 34, podkreślającej ich zalety oraz umożliwiającej obejrzenie i zakup tych towarów nabywcom hurtowym i detalicznym, również za pośrednictwem internetu, **36** usługi dotyczące spraw finansowych i monetarnych odnoszące się do usług bankowych, usług instytucji współpracujących z bankami, usług instytucji kredytowych, usług biur pośrednictwa dotyczących majątku i dóbr, usługi consultingowe (fachowe doradztwo, poradnictwo, konsultacje, opinie) dotyczące spraw finansowych i monetarnych, usługi związane z administrowaniem nieruchomościami tj. zarządzaniem, wyceną majątku nieruchomości, finansami, pośrednictwem w handlu nieruchomościami, usługi związane z ubezpieczeniami, usługi świadczone ubezpieczonym i ubezpieczającym, usługi związane z zawieraniem umów, usługi związane ze ściąganiem należności, organizowanie funduszy na cele dobroczynne, sponsorowanie finansowe, **39** usługi związane z transportem, usługi związane z wynajmem środków transportu, usługi związane z pakowaniem i składowaniem towarów, organizowaniem podróży (agencje turystyczne), **41** usługi związane ze szkoleniem, rozrywką, rekreacją, z działalnością sportową i kulturalną.

(111) **190258** (220) 2004 10 07 (210) 286284
 (151) 2007 02 26 (441) 2005 01 10
 (732) NIDA GIPS Sp. z o.o., Gacki, PL.
 (540) Pregybel

(510), (511) **19** płyty gipsowo-kartonowe, **35** zgrupowanie na rzecz osób trzecich towarów pozwalające nabywcy je oglądać i kupować w sklepach z artykułami budowlanymi.

(111) **190259** (220) 2004 10 09 (210) 286349
 (151) 2007 03 22 (441) 2005 01 10
 (732) „BOSTAR” Bożek & Starzycki Spółka Jawna, Krzeszowice, PL.
 (540)



Kolor znaku: niebieski, biały, czerwony, żółty

(531) 26.4.4, 26.5.4, 27.5.1, 29.1.14
 (510), (511) **35** zgrupowanie na rzecz osób trzecich towarów pozwalające nabywcy wygodnie je oglądać i kupować w sklepie lub hurtowni z artykułami branży: spożywczej, w tym warzyw, owoców, zbóż, nasion, pasz dla zwierząt, przemysłowej, w tym materiałów budowlanych, wyposażenia sanitarnego, złomu, odpadów, paliw stałych, ciekłych, gazowych oraz produktów pochodnych, doradztwo w zakresie prowadzenia działalności gospodarczej i zarządzania, **36** wynajem nieruchomości, pośrednictwo w obrocie nieruchomościami, sprzedaż nieruchomości wybudowanych na własny rachunek, pośrednictwo w kredytowaniu i finansowaniu nieruchomości, **37** wznoszenie obiektów wszelkiego typu oraz ich całkowite wykańczanie, usługi developerskie polegające na budowaniu nieruchomości, usługi budowlane w pełnym zakresie podstawowe i remontowe, budowa dróg, serwis pojazdów mechanicznych, **39** transport towarowy drogowy pojazdami uniwersalnymi, **43** usługi gastronomiczne.

(111) **190260** (220) 2004 10 12 (210) 286454
 (151) 2007 03 13 (441) 2005 01 24
 (732) „CHATA POLSKA” S.A., Poznań, PL.
 (540)



Kolor znaku: jasnobrązowy, żółty, ciemnopomarańczowy, czerwony, biały, ciemnobrązowy, brązowy
 (531) 8.7.25, 9.1.10, 11.3.5, 27.5.1, 29.1.1, 29.1.2, 29.1.7

(510), (511) **16** papier toaletowy, ręczniki papierowe, obrusy papierowe, serwetki papierowe, **29** owoce i warzywa konserwowane, gotowane, suszone, mrożone, koncentrat pomidorowy, jaja, sól, mleko, przetwory mleczne, mięso, przetwory mięsne, oleje jadalne, ryby, przetwory rybne, zupy, **30** miód, kasze, ryż, makarony, słodczyce, ciasteczki, wyroby ciastkarskie i piekarnicze, czekolada, sosy, musztardy, keczupy, kakao, lody spożywcze, kawa, herbata, galaretki, cukier, przyprawy, mąka, płatki owsiane, płatki kukurydziane, paszteciki, majonez, pizza, **32** napoje bezalkoholowe, piwo.

(111) **190261** (220) 2004 10 12 (210) 286455
 (151) 2007 03 13 (441) 2005 01 24
 (732) „CHATA POLSKA” S.A., Poznań, PL.
 (540)



Kolor znaku: ciemnobrązowy, czerwony, biały, żółty, brązowy
 (531) 9.1.10, 27.5.1, 29.1.2, 29.1.7

(510), (511) **16** papier toaletowy, ręczniki papierowe, obrusy papierowe, serwetki papierowe, **29** owoce i warzywa konserwowane, gotowane, suszone, mrożone, koncentrat pomidorowy, jaja, sól, mleko, przetwory mleczne, mięso, przetwory mięsne, oleje jadalne, ryby, przetwory rybne, zupy, **30** miód, kasza, ryż, makarony, słodczyce, ciasteczki, wyroby ciastkarskie i piekarnicze, czekolada, sosy, musztardy, keczupy, kakao, lody spożywcze, kawa, herbata, galaretki, cukier, przyprawy, mąka, płatki owsiane, płatki kukurydziane, paszteciki, majonez, pizza, **32** napoje bezalkoholowe, piwo.

(111) **190262** (220) 1999 11 15 (210) 209836
 (151) 2007 03 20
 (732) Przedsiębiorstwo Handlowo-Wytwórcze „POSTI”
 Spółka Akcyjna, Warszawa, PL.
 (540) ZOSTI
 (510), (511) **05** herbata z ziół, herbata lecznicza, **30** kawa, substytuty kawy, herbata, cukier, przyprawy, ryż.

(111) **190263** (220) 2000 12 13 (210) 228797
 (151) 2007 03 26
 (732) Powszechna Kasa Oszczędności - Bank Polski
 Spółka Akcyjna, Warszawa, PL.
 (540) PLATINIUM

(510), (511) **35** usługi w zakresie organizowania programów lojalnościowych i promocji, **36** usługi bankowe prowadzone w pakietach lub indywidualnie, a w szczególności prowadzenie rachunków oszczędnościowo-rozliczeniowych, usługi lokat bankowych oraz kredytów, obsługa kart płatniczych, debetowych oraz kredytowych wraz z pakietem ubezpieczeniowym jak również pakietami usług prowadzonych przez inne podmioty takie jak operatorzy telefonii komórkowej, linie lotnicze, korporacje taksówkowe, wypożyczalnie samochodów, kina multipleks, biura podróży, alternatywne kanały dystrybucji - call center, internet, usługi doradztwa w sprawach finansowych, usługi operacji finansowych oraz walutowych, usługi maklerskie.

(111) **190264** (220) 2001 10 12 (210) 241682
 (151) 2007 03 22
 (732) Przedsiębiorstwo Zagraniczne „INTER FRAGRANCES”
 Spółka z o.o., Poznań, PL.

(540) if
 (510), (511) **03** kosmetyki do pielęgnacji i upiększania ciała: kremy, mydła, pudry, środki do makijażu, szminki, cienie, lotiony, mlecza, maseczki, dodatki do kąpiei, kosmetyki do pielęgnacji i upiększania włosów, kosmetyki do pielęgnacji jamy ustnej, środki perfumeryjne, olejki eteryczne, płyny do mycia naczyń, szyby i luster, preparaty do polerowania i nadawania połysku, preparaty do prania, zmiękczenia tkanin, wybierające, środki czyszczące, odtłuszczające, **05** preparaty farmaceutyczne do pielęgnacji skóry, balsamy do celów medycznych, preparaty do pielęgnacji jamy ustnej do celów leczniczych, środki medyczne przeciw poceniu się, płyny do przemywania oczu, kąpiele lecznicze i sole

kąpielowe, pomadki do celów leczniczych, preparaty do czyszczenia soczewek kontaktowych, środki wspomagające leczenie i tym samym nie wymagające recepty, preparaty do usuwania grzybiczy, preparaty farmaceutyczne przeciw łupieżowi, odświeżacze powietrza, środki odkazające, środki dezynfekcyjne do WC i do celów higienicznych, podpaski higieniczne i tampony, chusteczki higieniczne, żywność dietetyczna do celów leczniczych, herbata lecznicza i herbata z ziół, zioła lecznicze, woda mineralna do celów leczniczych, napoje dietetyczne do celów leczniczych, preparaty medyczne do odchudzania, minerały wzbogacające żywność, **29** suszone, mrożone owoce i warzywa oraz przetwory z owoców i warzyw, **30** musztarda, majonezy, ketchupy, przyprawy, sosy do sałatek, sosy mięsne, kawa, herbata, kakao, napoje na bazie kakao, napoje na bazie kawy, aromaty kawowe, kukurydza prażona i popękana, lody, kremy, sosy słodkie, słodycze i wyroby cukiernicze, cukier, budynie, ciasta w proszku, aromaty do ciast, śmietanka w proszku, **32** napoje bezalkoholowe gazowane i niegazowane, wody mineralne, soki, syropy owocowe, esencje do produkcji napojów, piwo, **35** usługi w zakresie prowadzenia sklepów z następującymi towarami: kosmetyki, środki perfumeryjne, olejki eteryczne, preparaty do pielęgnacji skóry, ciała i włosów, artykuły spożywcze, doradztwo handlowe, **39** dystrybucja towarów, konfekcjonowanie ekstraktów kawy i używek, konfekcjonowanie śmietanki w proszku, konfekcjonowanie wyrobów kosmetycznych na warunkach licencyjnych.

(111) **190265** (220) 2002 01 10 (210) 245111
 (151) 2007 03 16 (441) 2002 07 15
 (732) INDESIT COMPANY SPA, Fabriano (AN), IT.
 (540)



(531) 26.2.1, 27.5.1
 (510), (511) **07** maszyny i obrabiarki, silniki (z wyjątkiem do pojazdów lądowych), elementy sprzęgła i przekładni do urządzeń mechanicznych (z wyjątkiem do pojazdów lądowych), narzędzia rolnicze z wyjątkiem narzędzi o ręcznym napędzie, inkubatory do jaj, urządzenia mechaniczne stosowane w gospodarstwie domowym jak pralki, zmywarki do naczyń, pralnice, maszyny piorące i suszarki, miksery, młynki, młynki do kawy, stosowane w gospodarstwie domowym elektryczne urządzenia do czyszczenia jak odkurzacze, urządzenia do froterowania podłóg, maszyny elektryczne i aparaty do polerowania, części i osprzęt do wymienionych produktów objętych klasą 7, **11** aparaty oświetleniowe, grzewcze, wytwarzające parę, do gotowania, chłodzenia, suszenia, przewietrzania, doprowadzające wodę i do celów sanitarnych, sprzęt gospodarstwa domowego jak kuchnie, kuchenki, piecyki, kuchenki mikrofalowe, piece kuchenne, naczynia żaroodporne do gotowania, tostery, grille, urządzenia do gotowania jaj, podgrzewacze do butelek dla karmienia, urządzenia do przygotowywania kawy, szybkowary elektryczne, elektryczne patelnie, chłodziarki, zamrażarki, suszarki do bielizny, aparaty do oczyszczania powietrza i wody, części i osprzęt do wymienionych produktów objętych klasą 11.

(111) **190266** (220) 2002 02 08 (210) 246208
 (151) 2007 03 09 (441) 2002 08 12
 (732) POLKOMTEL Spółka Akcyjna, Warszawa, PL.
 (540) city plus

(510), (511) **09** aparaty, przewody i słuchawki telefoniczne, automaty sprzedające i mechanizmy do urządzeń uruchamianych przez wrzucenie monety lub żetonu, kasy rejestrujące, komputery i sprzęt przetwarzający dane, magnetyczne nośniki danych, maszyny liczące, płyty (dyski) z nagraniami, urządzenia do gaszenia ognia, urządzenia do nagrywania, transmisji, reprodukcji danych, dźwięku lub obrazu, urządzenia i przyrządy naukowe, żeglarskie, geodezyjne, elektryczne, kinematograficzne, optyczne, wagowe, pomiarowe, sygnalizacyjne, kontrolne, do ratowania życia, do celów dydaktycznych, **35** usługi polegające na: rejestrowaniu, sporządzaniu odpisów, składzie, kompilacji, transmisji, transkrypcji, systematyzacji pisemnych informacji (komunikatów) oraz rejestrowaniu a także wykorzystaniu lub kompilacji danych matematycznych lub statystycznych oraz zarządzaniu zbiorami informatycznymi, usługi w zakresie: reklamy, badania rynku, telefonicznego udzielania informacji, organizacji wystaw lub targów handlowych i reklamowych, pośrednictwa

w zawieraniu umów kupna-sprzedaży poprzez telefon i Internet, usługi telekomunikacyjne on-line polegające na umożliwieniu: zlecenia usług, świadczenia usług, zawierania umów, umów pośrednictwa, umów kupna-sprzedaży, wykonywania umów, informacja o działalności gospodarczej, handlu, reklamie, promocji, lokalizacji obiektów, agencje informacji handlowej, elektroniczny serwis informacji typu on-line polegający na tworzeniu, prowadzeniu baz danych i udostępnianiu informacji z możliwością elektronicznego przyjmowania i przekazywania wiadomości, zgrupowanie na rzecz osób trzecich towarów: kosmetyki, wody perfumowane i perfumy, kosmetyczki, świece, skrobaczki do szyb, samochodowe osłony przeciwsłoneczne, elektroniczne urządzenia do tłumaczeń językowych, elektroniczne urządzenia ze słownikiem, kalkulatory, radioodbiorniki, odtwarzacze płyt kompaktowych i kaset, tłumacze polsko-angielskie, podkładki pod mysz, terkotki, medale, banery, bloczki post-it, breloczki, clipboardy, długopisy, galanteria papierowa, kalendarze, linijki, materiały biurowe i szkolne, pudełka, naklejki i nalepki, notesy, ołówki, opakowania na napoje, organizery, papiery pakowe, piórniki, wizytowniki, zegary ściennie, zegarki, etui skórzane na długopisy, etui skórzane na wizytówki, plecaki, pokrowce na telefony, portfele, sakwy rowerowe, sakwy podróżne, siatki, teczki skórzane, torby i torebki, worki żeglarskie, krzeselka, wyroby ze szkła i porcelany, kieliszki i szklanki, termosy, otwieracze do butelek, pałeczki chińskie, kubki, karafki, podkładki pod kubki, apaszki jedwabne, bandanki, bezrękawniki, bluzy, chorągiewki, czapki, daszki, flagi, galanteria odzieżowa damska i męska, galanteria skórzana, kapelusze, koszulki polo, krawaty, kurtki, obrusy, parasole, parasolki, parawany, para jedwabne, pompony, rękawiczki, ręczniki, stroje dla personelu, szale, szaliki, t-shirty, baloniki, bombki, maskotki, zabawki, piłki, fido-dido, joja, trąbki, antystresery, latawce, konstrukcje dmuchane i balony, słodycze, torciki, postery, potykacze, standy, tablice, płotki, znaczki z logo, pozwalające nabywcy wygodnie oglądać i kupować te towary: w sklepie, w hurtowni, z katalogu różnych artykułów, na stronie internetowej, za pośrednictwem usługi elektronicznej, za pośrednictwem systemu telezakupów, wykorzystując zamówienie korespondencyjne, używając środków telekomunikacji, **36** usługi w zakresie: pośrednictwa w zawieraniu umów ubezpieczeniowych poprzez telefon i Internet, sprawdzania stanu konta poprzez telefon i Internet, usługi telekomunikacyjne on-line polegające na umożliwieniu: zawierania umów ubezpieczeniowych, umów kredytowych, umów bankowych oraz otwierania rachunków bankowych, dokonywania operacji bankowych, dostępu do konta bankowego, **37** informacja o naprawach, **38** usługi w zakresie: rozpowszechniania systemów przekazywania dźwięku i obrazu w łączności radiofonicznej, telegraficznej, telefonicznej, telefonii komórkowej, telefaksowej, w systemie cyfrowym, usługi w zakresie łączności: radiofonicznej, telegraficznej, telefonicznej, telefonii komórkowej i poprzez Internet, telefaksowej, ustalania taryf i opłat, obsługi satelitów i przekazów satelitarnych, organizowania systemów transmisyjnych, przesyłania dźwięku, obrazu i sms-ów, usługi w zakresie: poczty elektronicznej, zleceń przywoławczych z zastosowaniem radia, telefonu lub innych środków komunikacji elektronicznej, usługi w zakresie prowadzenia: stacji radiowych, telewizyjnych oraz transmitowania dźwięku i obrazu, usługi w zakresie zbierania i przekazywania aktualności informacyjnych z wykorzystaniem: multimedii, urządzeń telekomunikacyjnych, usługi w zakresie wypożyczania telefonów, modemów i innych urządzeń telekomunikacyjnych, obsługa klientów przy wykorzystaniu sieci Internet umożliwiająca dostarczanie klientom informacji oraz otrzymywanie informacji od klientów, usługi telekomunikacyjne, informacja o telekomunikacji, usługach telekomunikacyjnych, elektronicznych i internetowych, przesyłanie informacji, gromadzenie i rozpowszechnianie wiadomości poprzez sieci komunikacyjne, w tym sieć telewizyjną, satelitarną i internet, agencje informacyjne w zakresie wiadomości i aktualności, **41** usługi w zakresie nauczania poprzez telefon, Internet, radio i telewizję, informacja o nauczaniu, kształceniu, rozrywce, działalności sportowej i kulturalnej.

(111) **190267** (220) 2002 05 21 (210) 250628
 (151) 2007 03 20 (441) 2002 12 02
 (732) Electronics Trademark Holding Company LLC, Hauppauge, US.
 (540) AR

(510), (511) **09** domowy i przenośny sprzęt audio, wideo i elektroniczny oraz akcesoria do niego, a mianowicie urządzenia do nagrywania, odbioru, transmisji lub reprodukcji dźwięku i/lub obrazu, adaptory, zegary z budzikiem, procesory dźwięku dookólnego i przestrzennego, wzmacniacze, anteny, kable audio/wideo, złącza audio/wideo, futerały i torby do przenoszenia i przechowywania urządzeń zawartych w tej klasie,

łączniki i złączki, zestawy, przyrządy i aplikatory do czyszczenia, zmieniaarki płyt kompaktowych, odbiorniki radiowe z zegarem, rozgałęźniki, systemy transferu muzyki cyfrowej, korektory, modulatory częstotliwościowe, słuchawki, systemy kina domowego, głośniki, mechanizmy oraz ich części do podtrzymywania głośników, dodawania napisów (titling) i mocowania, stojaki na głośniki, mikrofony, przemienniki częstotliwości, inwertory, systemy stojaków i regałów, urządzenia do zdalnego sterowania, przetworniki sygnału, szafki i obudowy na głośniki, selektory głośników, listwy zasilające, radia satelitarne, odbiorniki satelitarne, rozdzielacze, głośniki niskotonowe (subwoofery), urządzenia przeciwprzepięciowe, telewizory, transformatory, tunery, przełączniki do gier, głośniki wysokotonowe, monitory wideo, przełączniki sygnału z magnetowidu, telewizora i anteny, terminatory, reduktory sygnału, urządzenia do dubbingu, wzmacniacze sygnału, rozdzielacze sygnału, urządzenia do symulacji dźwięku stereo, transformatory i filtry, stabilizatory obrazu i urządzenia do wzmacniania obrazu, zespoły przełączników i skrzynki połączeniowe, urządzenia do kontroli głośności i poziomu, radiotelefony przenośne, bezprzewodowe słuchawki, głośniki, odbiorniki, urządzenia do zdalnego sterowania i nadajniki, bezprzewodowe nadajniki dźwięku i obrazu, bezprzewodowe nadajniki plików dźwiękowych i obrazowych, kable i złącza do głośników.

(111) **190268** (220) 2004 05 28 (210) 281375
 (151) 2007 03 20 (441) 2004 09 06
 (732) PERŁA-BROWARY LUBELSKIE Spółka Akcyjna, Lublin, PL.
 (540) COLMAN
 (510), (511) **32** piwo, piwo bezalkoholowe, piwo imbirowe, piwo słodowe.

(111) **190269** (220) 2004 05 28 (210) 281376
 (151) 2007 03 20 (441) 2004 09 06
 (732) PERŁA-BROWARY LUBELSKIE Spółka Akcyjna, Lublin, PL.
 (540) COOLMAN
 (510), (511) **32** piwo, piwo bezalkoholowe, piwo imbirowe, piwo słodowe.

(111) **190270** (220) 2004 05 28 (210) 281377
 (151) 2007 03 20 (441) 2004 09 06
 (732) PERŁA-BROWARY LUBELSKIE Spółka Akcyjna, Lublin, PL.
 (540) GOLMAN
 (510), (511) **32** piwo, piwo bezalkoholowe, piwo imbirowe, piwo słodowe.

(111) **190271** (220) 2004 05 28 (210) 281385
 (151) 2007 03 20 (441) 2004 09 06
 (732) PERŁA-BROWARY LUBELSKIE Spółka Akcyjna, Lublin, PL.
 (540) GULMAN
 (510), (511) **32** piwo, piwo bezalkoholowe, piwo imbirowe, piwo słodowe.

(111) **190272** (220) 2004 05 28 (210) 281397
 (151) 2007 03 20 (441) 2004 09 06
 (732) „CERAMIKA NOWA GALA” Spółka Akcyjna, Końskie, PL.
 (540)



Kolor znaku: szary, ciemnoniebieski, biały
 (531) 26.4.1, 27.5.1, 29.1.13
 (510), (511) **19** płytki niemetalowe dla budownictwa, oblicowania i okładziny niemetalowe, posadzki niemetalowe, mozaiki dla budownictwa, ceramika.

(111) **190273** (220) 2004 05 28 (210) 281398
 (151) 2007 03 20 (441) 2004 09 06
 (732) „CERAMIKA NOWA GALA” Spółka Akcyjna, Końskie, PL.
 (540)



Kolor znaku: szary, biały, ciemnoniebieski
 (531) 26.4.1, 27.5.1, 29.1.13
 (510), (511) **19** płytki niemetalowe dla budownictwa, oblicowania i okładziny niemetalowe, posadzki niemetalowe, mozaiki dla budownictwa, ceramika.

(111) **190274** (220) 2004 09 30 (210) 285976
 (151) 2007 03 15 (441) 2005 01 10
 (732) COTE AZUR PARFUM DANIEL Spółka Jawna, Zabrze, PL.
 (540) AVAHO
 (510), (511) **03** mydła i preparaty myjące, olejki eteryczne, artykuły perfumeryjne, wody toaletowe, wody kolońskie, kosmetyki, dezodoranty, wody po goleniu, zestawy artykułów perfumeryjnych i/lub kosmetyków, preparaty do mycia, pielęgnacji, układania i koloryzacji włosów.

(111) **190275** (220) 2004 09 30 (210) 285977
 (151) 2007 03 15 (441) 2005 01 10
 (732) COTE AZUR PARFUM DANIEL Spółka Jawna, Zabrze, PL.
 (540) CABELLA
 (510), (511) **03** mydła i preparaty myjące, olejki eteryczne, artykuły perfumeryjne, wody toaletowe, wody toaletowe perfumowane, kosmetyki, dezodoranty, zestawy artykułów perfumeryjnych i/lub kosmetyków, preparaty do mycia, pielęgnacji, układania i koloryzacji włosów.

(111) **190276** (220) 2004 09 30 (210) 285979
 (151) 2007 03 15 (441) 2005 01 10
 (732) COTE AZUR PARFUM DANIEL Spółka Jawna, Zabrze, PL.
 (540) BRUNANI
 (510), (511) **03** mydła i preparaty myjące, olejki eteryczne, artykuły perfumeryjne, wody toaletowe, wody toaletowe perfumowane, kosmetyki, dezodoranty, zestawy artykułów perfumeryjnych i/lub kosmetyków, preparaty do mycia, pielęgnacji, układania i koloryzacji włosów.

(111) **190277** (220) 2004 09 30 (210) 285980
 (151) 2007 03 15 (441) 2005 01 10
 (732) COTE AZUR PARFUM DANIEL Spółka Jawna, Zabrze, PL.
 (540) SANTORINI IN TEMPO
 (510), (511) **03** mydła i preparaty myjące, olejki eteryczne, artykuły perfumeryjne, wody toaletowe, wody toaletowe perfumowane, kosmetyki, dezodoranty, zestawy artykułów perfumeryjnych i/lub kosmetyków, preparaty do mycia, pielęgnacji, układania i koloryzacji włosów.

(111) **190278** (220) 2004 09 30 (210) 285981
 (151) 2007 03 14 (441) 2005 01 10
 (732) COTE AZUR PARFUM DANIEL Spółka Jawna, Zabrze, PL.
 (540) SOPHIE DAY
 (510), (511) **03** mydła i preparaty myjące, olejki eteryczne, artykuły perfumeryjne, wody toaletowe, wody toaletowe perfumowane, kosmetyki, dezodoranty, zestawy artykułów perfumeryjnych i/lub kosmetyków, preparaty do mycia, pielęgnacji, układania i koloryzacji włosów.

(111) **190279** (220) 2004 09 30 (210) 285982
 (151) 2007 03 14 (441) 2005 01 10
 (732) COTE AZUR PARFUM DANIEL Spółka Jawna, Zabrze, PL.
 (540) LAROSS PINK STYLE
 (510), (511) **03** olejki eteryczne, wyroby perfumeryjne, wody kolońskie, wody toaletowe, wody toaletowe perfumowane, zapachowe

wody po goleniu, preparaty przeciwpotowe i dezodoranty osobiste, zestawy artykułów perfumeryjnych zawarte w klasie 3.

(111) **190280** (220) 2004 09 30 (210) 285983
 (151) 2007 03 14 (441) 2005 01 10
 (732) COTE AZUR PARFUM DANIEL Spółka Jawna, Zabrze, PL.
 (540)



Kolor znaku: granatowy, czerwony, biały
 (531) 27.5.1, 29.1.13
 (510), (511) **03** artykuły perfumeryjne, wody kolońskie, wody toaletowe, perfumowane wody toaletowe, preparaty po goleniu, środki przeciwpotowe i dezodoranty osobiste.

(111) **190281** (220) 2004 09 30 (210) 285984
 (151) 2007 03 14 (441) 2005 01 10
 (732) COTE AZUR PARFUM DANIEL Spółka Jawna, Zabrze, PL.
 (540)

Côte d'Azur

DOSS
INSPIRE

(531) 27.5.1
 (510), (511) **03** mydła i preparaty myjące, olejki eteryczne, artykuły perfumeryjne, wody toaletowe, wody toaletowe perfumowane, kosmetyki, dezodoranty, zestawy artykułów perfumeryjnych i/lub kosmetyków, preparaty do mycia, pielęgnacji, układania i koloryzacji włosów.

(111) **190282** (220) 2004 10 14 (210) 286545
 (151) 2007 03 15 (441) 2005 01 24
 (732) GOLDENEGG Sp. z o. o. , Warszawa, PL.
 (540)

Goldenegg
Niezależni Doradcy Finansowi

Kolor znaku: biały, niebieski
 (531) 27.5.1, 29.1.12
 (510), (511) **35** promocja usług finansowych, ubezpieczeniowych, doradczych i szkoleniowych w zakresie planowania finansowego, **36** usługi doradztwa, informacji i pośrednictwa w zakresie: finansów, ubezpieczeń, kredytów, lokat, poręczeń, gwarancji, operacji giełdowych, inwestycji kapitałowych, zawierania transakcji, lokowania kapitału, transferu kapitału, tworzenia i zarządzania funduszami powierniczymi, inwestycyjnymi, emerytalnymi, planowania finansowego, leasingu, sponsoringu finansowego, obrotu wierzytelnościami, usługi w zakresie: zarządzania finansami, kredytowania, udzielania pożyczek, tworzenia i zarządzania funduszami inwestycyjnymi, powierniczymi, analiz, opracowań finansowych, usługi: powiernicze, brokerskie, maklerów giełdowych, wyceny majątku ruchomego i nieruchomości, finansowe związane z przygotowaniem przedsiębiorstw do wejścia na rynek, dystrybucji jednostek funduszy powierniczych, inwestycyjnych, finansowe usługi gwarancyjne, usługi subemisyjne, wszystkie wyżej wymienione usługi nie zawarte w innych klasach, **41** organizowanie i prowadzenie konferencji, sympozjów, zjazdów,

szkoleń, seminariów w zakresie finansów, ubezpieczeń, obrotu papierami wartościowymi, doradztwa i planowania finansowego.

(111) **190283** (220) 2004 10 14 (210) 286562
 (151) 2007 03 22 (441) 2005 01 24
 (732) Zakłady Tłuszczowe Kruszwica S.A., Kruszwica, PL.
 (540)



Kolor znaku: niebieski, szary, biały, żółty, srebrny, zielony, czerwony, brązowy
 (531) 8.5.1, 8.7.17, 11.1.1, 11.3.5, 11.3.20, 27.5.1, 29.1.15
 (510), (511) **29** oleje i tłuszcze jadalne.

(111) **190284** (220) 2004 10 19 (210) 286711
 (151) 2007 03 28 (441) 2005 01 24
 (732) „BARLINEK” S.A., Barlinek, PL.
 (540)



(531) 2.1.8, 21.3.13
 (510), (511) **19** deski podłogowe klejone, tarcica podłogowa, drewno pilowane, heblowane, obrobione, fornirowane, budowlane i konstrukcyjne, **40** usługi w zakresie impregnowania, w tym impregnacja i obróbka drewna konstrukcyjnego i stolarskiego z użyciem środków konserwujących lub innych substancji.

(111) **190285** (220) 2004 10 21 (210) 286811
 (151) 2007 03 19 (441) 2005 01 24
 (732) „ANCORA” Spółka z o.o., Dębica, PL.
 (540) Polska Grupa Weterynaryjna PGWet
 (510), (511) **05** odczynniki chemiczne i preparaty do celów farmaceutycznych, medycznych lub weterynaryjnych, preparaty i środki do mycia zwierząt, dodatki do pasz do celów leczniczych, dietetyczna żywność i napoje przystosowane do celów medycznych, środki do odstraszania insektów i owadów, leki dla ludzi oraz leki do celów stomatologicznych i weterynaryjnych, materiały opatrunkowe, preparaty witaminowe, zioła lecznicze, chemiczne środki antykoncepcyjne, **10** aparaty i narzędzia weterynaryjne, aparaty i instrumenty medyczne i dentystyczne, narzędzia do celów chirurgicznych, bandaże elastyczne i bandaże usztywniające ortopedyczne, aparatura porodowa dla bydła, niechemiczne środki antykoncepcyjne, **31** pasze i kiszonki dla zwierząt, dodatki do pasz nie do celów leczniczych, pokarm dla zwierząt i ptaków, produkty do tuczenia zwierząt, produkty na ściółkę dla zwierząt, proteiny dla zwierząt.

(111) **190286** (220) 2004 11 02 (210) 287237
 (151) 2007 04 25 (441) 2005 02 07
 (732) Firma Cukiernicza „Solidarność - rok założenia 1952”
 Sp. z o.o., Lublin, PL.
 (540)



(531) 5.7.6, 8.1.23, 25.7.1, 26.3.1

(510), (511) **30** wyroby cukiernicze, słodczyce, wyroby czekoladowe, galanteria czekoladowa, czekoladki nadziewane, ciastka, lody.

(111) **190287** (220) 2004 11 02 (210) 287238
 (151) 2007 04 25 (441) 2005 02 07
 (732) Firma Cukiernicza „Solidarność - rok założenia 1952”
 Sp. z o.o., Lublin, PL.
 (540)

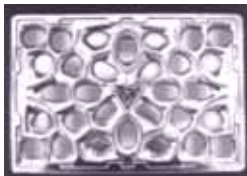

(531) 5.7.6, 8.1.23, 25.7.1, 26.1.1, 26.3.1
 (510), (511) **30** wyroby cukiernicze, słodczyce, wyroby czekoladowe, galanteria czekoladowa, czekoladki nadziewane, ciastka, lody.

(111) **190288** (220) 2004 11 02 (210) 287239
 (151) 2007 04 25 (441) 2005 02 07
 (732) Firma Cukiernicza „Solidarność - rok założenia 1952”
 Sp. z o.o., Lublin, PL.
 (540)



(531) 5.7.6, 8.1.23, 25.7.1, 26.1.1, 26.3.1
 (510), (511) **30** wyroby cukiernicze, słodczyce, wyroby czekoladowe, galanteria czekoladowa, czekoladki nadziewane, ciastka, lody.

(111) **190289** (220) 2004 03 26 (210) 278383
 (151) 2006 11 22 (441) 2004 06 28
 (732) „KROSS” S.A., Przasnysz, PL.
 (540)



Kolor znaku: niebieski, żółty

(531) 26.4.2, 27.5.1, 29.1.2, 29.1.9
 (510), (511) **06** metalowe urządzenia parkingowe dla pojazdów jednośladowych, **08** narzędzia sterowane ręcznie do naprawy, obsługi, regulacji i konserwacji pojazdów jednośladowych oraz zestawy narzędzi, **09** liczniki elektroniczne, prędkościomierze, przyrządy do rejestrowania czasu i odległości, baterie i akumulatory elektryczne, urządzenia alarmowe, mierniki ciśnienia w oponach, kaski ochronne, okulary ochronne, etui do okularów, sprzęt audio, daszki i osłony przeciwosłepieniowe, rękawice ochronne, wszystkie do pojazdów jednośladowych, **11** oświetlenie do pojazdów jednośladowych, **12** rowery, trycikle, motorowery, skutery, wózki rowerowe, części składowe 12i akcesoria do pojazdów jednośladowych, oraz pokrowce, osłony, stojaki jedno- i wielostanowiskowe, podpórki, bagażniki, siatki bagażowe, krzeselka bezpieczeństwa dla dzieci, kosze, przyczepy, urządzenia przeciwodblaskowe - wszystkie do pojazdów jednośladowych, zestawy narzędzi i wyposażenie do naprawy i obsługi tych pojazdów, **18** torby podróżne, turystyczne - wszystkie do pojazdów jednośladowych, **19** niemetalowe urządzenia parkingowe dla pojazdów jednośladowych, **28** artykuły sportowe i gimnastyczne, stacjonarne rowery i bieżnie treningowe, ochraniacze ciała, **35** zgrupowanie na rzecz osób trzecich różnych towarów pozwalających nabywcy wygodnie je oglądać i kupować w sklepach z rowerami, częściami do nich, akcesoriami i osprzętem, artykułami sportowymi i gimnastycznymi, doradztwo w zakresie organizowania i prowadzenia działalności gospodarczej, franszyza jak forma współpracy

miedzy przedsiębiorstwami, **39** usługi transportu drogowego, towarowego, wynajmowanie pojazdów jednośladowych, samochodów ciężarowych.

(111) **190290** (220) 2004 11 02 (210) 287247
 (151) 2007 03 27 (441) 2005 02 07
 (732) YARD GROUP Spółka z ograniczoną odpowiedzialnością,
 Radomsko, PL.

(540) YARD GROUP
 (510), (511) **25** bielizna, bielizna damska, bielizna wchłaniająca pot, bezrękawniki, gorsety, kąpielówki, kostiumy kąpielowe, majtki, legginsy, t-shirty, podkoszulki, slipy, staniki, odzież gotowa, sukienki, spodnie, spódnice, płaszcze, peleryny, garnitury, kurtki wełniane lub futrzane z kapturem, odzież na gimnastykę.

(111) **190291** (220) 2005 02 14 (210) 291073
 (151) 2007 03 02 (441) 2005 05 30
 (732) EKOPOLON S.A., Kielce, PL.

(540) EKOFOS
 (510), (511) **31** odżywki paszowe w postaci dodatków mineralno-witaminowo-aminokwasowych nie do celów leczniczych.

(111) **190292** (220) 2006 01 12 (210) 304798
 (151) 2007 05 29 (441) 2006 04 18
 (732) „JBG-2” Spółka z o.o., Warszawice, PL.
 (540)



Kolor znaku: granatowy, biały

(531) 26.1.2, 27.5.1, 29.1.4
 (510), (511) **11** urządzenia do ogrzewania, chłodzenia i wentylacji, armatura do tych urządzeń, aparatura i instalacje chłodnicze, elementy grzejne, urządzenia i instalacje klimatyzacyjne, **37** instalacja, montaż, konserwacja i naprawy urządzeń do ogrzewania, chłodzenia i wentylacji, armatury do tych urządzeń, aparatury i instalacji chłodniczych, elementów grzejnych, urządzeń i instalacji klimatyzacyjnych produkowanych urządzeń.

(111) **190293** (220) 2006 05 04 (210) 310295
 (151) 2007 05 22 (441) 2006 08 07
 (732) PROMAG S.A., Poznań, PL.
 (540)



Kolor znaku: czarny, zielony

(531) 26.1.2, 26.11.3, 27.5.1, 29.1.12
 (510), (511) **06** drabiny metalowe, palety metalowe: magazynowe i transportowe, pojemniki metalowe, skrzynie metalowe, taśma stalowa, bramy metalowe, zawiesia metalowe do podnoszenia ładunków, metalowe magazynki palet, metalowe zamknięcia do pojemników, **07** transportery, koła maszyn, urządzenia transportowe do załadunku i wyładunku, rampy załadunkowe, podnośniki, suwnice pomostowe, wciągarki, żurawie, maszyny do pakowania, przenośniki taśmowe, przenośniki taśmowe łukowe, przenośniki wałkowe - także łukowe: napędzane i grawitacyjne, przenośniki łańcuchowe, transfer: wałkowe, łańcuchowe i paskowe, obrotnice do zmiany kierunku ruchu przemieszczanego ładunku w linii transportowej: ręczne - wałkowe i napędzane: wałkowe, łańcuchowe i paskowe, przenośniki łańcuchowe - pionowe i podwieszane, przenośniki paskowe, urządzenia spychające w transporcie przenośnikowym, **12** wózki transportowe,

wózki podnośnikowe, **16** folia z tworzyw sztucznych do pakowania, folia z tworzyw sztucznych z pęcherzykami powietrza, **20** palety drewniane magazynowe i transportowe, palety magazynowe i transportowe z tworzyw sztucznych, pojemniki i skrzynie niemetalowe, niemetalowe zamknięcia do pojemników: metalowe regały i półki magazynowe, meble metalowe, metalowe stoły warsztatowe, metalowe wózki meblowe, metalowe szafki na apteczki, **22** zawieszia do transportu ładunków, pasy niemetalowe do transportu ładunków, materiały do pakowania nie z gumy i nie z tworzyw sztucznych, taśmy niemetalowe do związkiwania, **42** usługi w zakresie projektowania maszyn i urządzeń.

(111) **190294** (220) 2004 11 02 (210) 287290
 (151) 2007 05 10 (441) 2005 02 07
 (732) „EUROCASH” Spółka Akcyjna, Komorniki, PL.
 (540) Po sąsiedzku

(510), (511) **01** ocet winny, ocet spirytusowy, **03** kosmetyki, kremy kosmetyczne, chusteczki nasączone płynami kosmetycznymi, mydła, mydła toaletowe, mydła zapachowe, przybory toaletowe, wata dla celów kosmetycznych, mleczko kosmetyczne, olejki do celów kosmetycznych, olejki do celów perfumeryjnych, olejki toaletowe, perfumy, produkty perfumeryjne, dezodoranty do użytku osobistego, pasty, proszki, płyny do zębów, pasty do butów, pasty do podłogi i mebli, pasty do podłóg, **04** denaturat, **05** chusteczki nasączone płynami farmaceutycznymi, chleb dla diabetyków, apteczki przenośne, dezodoranty inne niż do użytku osobistego, środki dezynfekcyjne dla celów higienicznych, pieluchy higieniczne, podpaski higieniczne, majtki higieniczne, mleko w proszku dla niemowląt, **06** folia aluminiowa, folie metalowe do zawijania i pakowania, **09** baterie do latarek kieszonek, baterie do oświetlania, żelazka elektryczne, **10** butelki dla niemowląt, smoczki, gryzaki dla żąbkujących dzieci, aparaty do karmienia piersią, smoczki, smoczki dziecięce, **11** lampki elektryczne na choinki, butelki dla niemowląt podgrzewane elektrycznie, czajniki elektryczne, elektryczne ekspresy do kawy, elektryczne filtry do kawy, formy do wypiekania ciasta, formy do wypiekania wafli, **14** buzdiki, cygarniczki, **16** papierowe chusteczki do nosa, papier toaletowy, folia z tworzywa sztucznego do pakowania, pielucho - majtki niemowlęce z papieru lub celulozy, pieluchy niemowlęce z papieru lub celulozy, **18** chlebaki, **20** chodziki dla dzieci, **21** butelki dla niemowląt podgrzewane nieelektrycznie, butelki szklane, ceramika dla gospodarstw domowych, czajniki nieelektryczne, ściereczki powlekanie detergentami do czyszczenia, filtry do kawy nieelektryczne, garnki kuchenne, gąbki do celów domowych, gąbki toaletowe, dzbanki, dzbanki do parzenia kawy, **24** tekstylne chusteczki do nosa, **25** pieluszki z materiałów tekstylnych dla dzieci, serwetki z materiałów tekstylnych dla dzieci, majtki dziecięce, **28** choinki jako ozdoby, stojaki do choinek, choinki z materiałów syntetycznych, dzwonki na choinkę, ozdoby choinkowe, balony do zabawy, zabawki, klocki, lalki, **29** chrupki owocowe, chrupki ziemniaczane, chipsy owocowe, chipsy ziemniaczane, bekon, bita śmietana, sos z borówki i żurawiny, buliony, rosoly, koncentraty na rosole, daktyle, drób nieżywy, dzemy, flaki, filety z ryb, ryby konserwowane, ryby puszkowane, galaretki jadalne, grzyby konserwowane, przecier jabłkowy, jaja, jaja w proszku, kawior, kefir, zupy, zupy jarzynowe, przetwory jarzynowe, jogurty, masło kakaowe, masło kokosowe, kompoty, koncentraty, koncentrat pomidorowy, konserwy mięsne, konserwy rybne, konserwy z owocami, konserwy z warzywami, krewetki, krokiety spożywcze, małże jadalne nieżywe, margaryna, marmolada, masło, mięso, mięso konserwowane, mięso puszkowane, mięso solone, mleko, napoje mleczne lub z przewagą mleka, owoce mrożone, oleje jadalne, olej rzepakowy, olej słonecznikowy dla celów spożywczych, olej z oliwek jadalny, oliwki konserwowane, olej z orzechów palmowych, olej palmowy, produkty mleczne, przecier pomidorowy, olej kukurydziany, owoce kandyzowane, owoce konserwowane, owoce puszkowane, sałatki owocowe, sałatki warzywne, ser, smalec, tłuszcze jadalne, wędliny, kiełbasy, warzywa konserwowe, warzywa puszkowane, warzywa suszone, warzywa świeże, **30** aromaty do żywności, aromaty do napojów, biszkopty, bułki (pieczywo), chałwa, chleb, chipsy, słodycze ozdobne, przyprawy, ciasta, cukier, cukierki, czekolada, napoje na bazie czekolady drożdże, zaczyn, enzymy do ciast, galaretki owocowe, galaretki spożywcze, słodycze, glukoza do celów spożywczych, gofry, herbata, napoje na bazie herbaty, herbata mrożona, herbatniki, kakao, napoje na bazie kakao, wyroby z kakao, karmelki, kasza manna, kasze spożywcze, kawa, aromaty kawowe, napoje na bazie

kawy, keczup (sos), krakersy, mąka kukurydziana, płatki kukurydziane, lody, makarony, mąka, mąka gorczycowa, mąka pszenna, mąka spożywcza, mąka z ryżu, mąka ziemniaczana, miód, muesli, musztarda, napoje czekoladowe z mlekiem, napoje kawowe z mlekiem, napoje kakaowe z mlekiem, ocet, płatki owsiane, płatki zbożowe, ozdoby do ciast, pasztety, pizze, sosy z pomidorów, prażona kukurydza, puddingi, ryż, słodziki, sosy, sosy do mięsa, sól do konserwowania żywności, sól kuchenna, substytuty kawy, suchary, wyroby cukiernicze, **31** warzywa, owoce, owoce cytrusowe, cebulki kwiatowe, choinki, cytryny, grzyby świeże, orzechy kokosowe, korzenie jadalne, orzechy, pożywienie dla zwierząt domowych, **32** aperitify bezalkoholowe, soki, soki owocowe, soki warzywne, koktajle bezalkoholowe, lemoniada, woda mineralna, napoje, napoje bezalkoholowe, nektary owocowe, piwo, syropy do napojów, **33** napoje alkoholowe, napoje alkoholowe zawierające owoce, dżin, koktajle, likiery, miód pitny, rum, alkohol z ryżu, **34** cygara, cygaretki, papierosy, **35** badanie rynku, organizowanie działalności gospodarczej, pomoc w zarządzaniu przedsiębiorstwami handlowymi, reklamy, publikowanie tekstów reklamowych, reklamy korespondencyjne, reklamy prasowe, reklamy radiowe, reklamy telewizyjne, reklama za pośrednictwem sieci komputerowej, dystrybucja i rozpowszechnianie materiałów reklamowych, usługi prowadzenia sprzedaży towarów wskazanych w powyższych klasach, **39** magazynowanie, spedycja, składowanie, dostarczanie towarów wskazanych w wykazie towarów.

(111) **190295** (220) 2004 11 02 (210) 287291
 (151) 2007 05 10 (441) 2005 02 07
 (732) „EUROCASH” Spółka Akcyjna, Komorniki, PL.

(540) abc
 (510), (511) **01** ocet winny, ocet spirytusowy, **03** kosmetyki, kremy kosmetyczne, chusteczki nasączone płynami kosmetycznymi, mydła, mydła toaletowe, mydła zapachowe, przybory toaletowe, wata dla celów kosmetycznych, mleczko kosmetyczne, olejki do celów kosmetycznych, olejki do celów perfumeryjnych, olejki toaletowe, perfumy, produkty perfumeryjne, dezodoranty do użytku osobistego, pasty, proszki, płyny do zębów, pasty do butów, pasty do podłogi i mebli, pasty do podłóg, **04** denaturat, **05** chusteczki nasączone płynami farmaceutycznymi, chleb dla diabetyków, apteczki przenośne, dezodoranty inne niż do użytku osobistego, środki dezynfekcyjne dla celów higienicznych, pieluchy higieniczne, podpaski higieniczne, majtki higieniczne, mleko w proszku dla niemowląt, **06** folia aluminiowa, folie metalowe do zawijania i pakowania, **09** baterie do latarek kieszonek, baterie do oświetlania, żelazka elektryczne, **10** butelki dla niemowląt, smoczki, gryzaki dla żąbkujących dzieci, aparaty do karmienia piersią, smoczki, smoczki dziecięce, **11** lampki elektryczne na choinki, butelki dla niemowląt podgrzewane elektrycznie, czajniki elektryczne, elektryczne ekspresy do kawy, elektryczne filtry do kawy, formy do wypiekania ciasta, formy do wypiekania wafli, **14** buzdiki, cygarniczki, **16** papierowe chusteczki do nosa, papier toaletowy, folia z tworzywa sztucznego do pakowania, pielucho - majtki niemowlęce z papieru lub celulozy, pieluchy niemowlęce z papieru lub celulozy, **18** chlebaki, **20** chodziki dla dzieci, **21** butelki dla niemowląt podgrzewane nieelektrycznie, butelki szklane, ceramika dla gospodarstw domowych, czajniki nieelektryczne, ściereczki powlekanie detergentami do czyszczenia, filtry do kawy nieelektryczne, garnki kuchenne, gąbki do celów domowych, gąbki toaletowe, dzbanki, dzbanki do parzenia kawy, **24** tekstylne chusteczki do nosa, **25** pieluszki z materiałów tekstylnych dla dzieci, serwetki z materiałów tekstylnych dla dzieci, majtki dziecięce, **28** choinki jako ozdoby, stojaki do choinek, choinki z materiałów syntetycznych, dzwonki na choinkę, ozdoby choinkowe, balony do zabawy, zabawki, klocki, lalki, **29** chrupki owocowe, chrupki ziemniaczane, chipsy owocowe, chipsy ziemniaczane, bekon, bita śmietana, sos z borówki i żurawiny, buliony, rosoly, koncentraty na rosole, daktyle, drób nieżywy, dzemy, flaki, filety z ryb, ryby konserwowane, ryby puszkowane, galaretki jadalne, grzyby konserwowane, przecier jabłkowy, jaja, jaja w proszku, kawior, kefir, zupy, zupy jarzynowe, przetwory jarzynowe, jogurty, masło kakaowe, masło kokosowe, kompoty, koncentraty, koncentrat pomidorowy, konserwy mięsne, konserwy rybne, konserwy z owocami, konserwy z warzywami, krewetki, krokiety spożywcze, małże jadalne nieżywe, margaryna, marmolada, masło, mięso, mięso konserwowane, mięso puszkowane, mięso solone, mleko, napoje mleczne lub z przewagą mleka, owoce mrożone, oleje jadalne, olej rzepakowy, olej słonecznikowy dla celów spożywczych, olej z oliwek jadalny,

oliwki konserwowane, olej z orzechów palmowych, olej palmowy, produkty mleczne, przecier pomidorowy, olej kukurydziany, owoce kandyzowane, owoce konserwowane, owoce puszkowane, sałatki owocowe, sałatki warzywne, ser, smalec, tłuszcze jadalne, wędliny, kiełbasy, warzywa konserwowe, warzywa puszkowane, warzywa suszone, warzywa świeże, **30** aromaty do żywności, aromaty do napojów, biszkopty, bułki (pieczywo), chałka, chleb, chipsy, słodycze ozdobne, przyprawy, ciasta, cukier, cukierki, czekolada, napoje na bazie czekolady drożdże, zaczyn, enzymy do ciast, galaretki owocowe, galaretki spożywcze, słodycze, glukoza do celów spożywczych, gofry, herbata, napoje na bazie herbaty, herbata mrożona, herbatniki, kakao, napoje na bazie kakao, wyroby z kakao, karmelki, kasza manna, kasze spożywcze, kawa, aromaty kawowe, napoje na bazie kawy, keczup (sos), krakersy, mąka kukurydziana, płatki kukurydziane, lody, makarony, mąka, mąka gorczykowa, mąka pszenna, mąka spożywcza, mąka z ryżu, mąka ziemniaczana, miód, muesli, musztarda, napoje czekoladowe z mlekiem, napoje kawowe z mlekiem, napoje kakaowe z mlekiem, ocet, płatki owsiane, płatki zbożowe, ozdoby do ciast, pasztety, pizze, sosy z pomidorów, prażona kukurydza, puddingi, ryż, słodziki, sosy, sosy do mięsa, sól do konserwowania żywności, sól kuchenna, substytuty kawy, suchary, wyroby cukiernicze, **31** warzywa, owoce, owoce cytrusowe, cebulki kwiatowe, choinki, cytryny, grzyby świeże, orzechy kokosowe, korzenie jadalne, orzechy, pożywienie dla zwierząt domowych, **32** aperitify bezalkoholowe, soki, soki owocowe, soki warzywne, koktajle bezalkoholowe, lemoniada, woda mineralna, napoje, napoje bezalkoholowe, nektary owocowe, piwo, syropy do napojów, **33** napoje alkoholowe, napoje alkoholowe zawierające owoce, dżin, koktajle, likiery, miód pitny, rum, alkohol z ryżu, **34** cygara, cygaretki, papierosy, **35** badanie rynku, organizowanie działalności gospodarczej, pomoc w zarządzaniu przedsiębiorstwami handlowymi, reklamy, publikowanie tekstów reklamowych, reklamy korespondencyjne, reklamy prasowe, reklamy radiowe, reklamy telewizyjne, reklama za pośrednictwem sieci komputerowej, dystrybucja i rozpowszechnianie materiałów reklamowych, usługi prowadzenia sprzedaży towarów wskazanych w powyższych klasach, **39** magazynowanie, spedycja, składowanie, dostarczanie towarów wskazanych w wykazie towarów.

(111) **190296** (220) 2004 11 02 (210) 287293
 (151) 2007 05 10 (441) 2005 02 07
 (732) „EUROCASH” Spółka Akcyjna, Komorniki, PL.
 (540)



Kolor znaku: czerwony
 (531) 26.4.2, 27.5.1, 29.1.1

(510), (511) **01** ocet winny, ocet spirytusowy, **03** kosmetyki, kremy kosmetyczne, chusteczki nasączone płynami kosmetycznymi, mydła, mydła toaletowe, mydła zapachowe, przybory toaletowe, wata dla celów kosmetycznych, mleczko kosmetyczne, olejki do celów kosmetycznych, olejki do celów perfumeryjnych, olejki toaletowe, perfumy, produkty perfumeryjne, dezodoranty do użytku osobistego, pasty, proszki, płyny do zębów, pasty do butów, pasty do podłogi i mebli, pasty do podłóg, **04** denaturat, **05** chusteczki nasączone płynami farmaceutycznymi, chleb dla diabetyków, apteczki przenośne, dezodoranty inne niż do użytku osobistego, środki dezynfekcyjne dla celów higienicznych, pieluchy higieniczne, podpaski higieniczne, majtki higieniczne, mleko w proszku dla niemowląt, **06** folia aluminiowa, folie metalowe do zawijania i pakowania, **09** baterie do laterek kieszonkowych, baterie do oświetlania, żelazka elektryczne, **10** butelki dla niemowląt, smoczki, gryzaki dla ząbkujących dzieci, aparaty do karmienia piersią, smoczki, smoczki dziecięce, **11** lampki elektryczne na choinki, butelki dla niemowląt podgrzewane elektrycznie, czajniki elektryczne, elektryczne ekspresy do kawy, elektryczne filtry do kawy, formy do wypiekania ciasta, formy do wypiekania wafli, **14** buzdziaki, cygarniczki, **16** papierowe chusteczki do nosa, papier toaletowy, folia z tworzywa sztucznego do pakowania, pielucho - majtki niemowlęce z papieru lub celulozy, pieluchy niemowlęce z papieru lub celulozy, **18** chlebaki, **20** chodziki dla dzieci, **21** butelki dla nie-

nowłat podgrzewane nieelektrycznie, butelki szklane, ceramika dla gospodarstw domowych, czajniki nieelektryczne, ściereczki powlekane detergentami do czyszczenia, filtry do kawy nieelektryczne, garnki kuchenne, gąbki do celów domowych, gąbki toaletowe, dzbanki, dzbanki do parzenia kawy, **24** tekstylne chusteczki do nosa, **25** pieluszki z materiałów tekstylnych dla dzieci, serwetki z materiałów tekstylnych dla dzieci, majtki dzieciinne, **28** choinki jako ozdoby, stojaki do choinek, choinki z materiałów syntetycznych, dzwonki na choinkę, ozdoby choinkowe, balony do zabawy, zabawki, klocki, lalki, **29** chrupki owocowe, chrupki ziemniaczane, chipsy owocowe, chipsy ziemniaczane, bekon, bita śmietana, sos z borówki i żurawiny, buliony, rosoly, koncentraty na rosole, daktyle, drób nieżywy, dżemy, flaki, filety z ryb, ryby konserwowane, ryby puszkowane, galaretki jadalne, grzyby konserwowane, przecier jabłkowy, jaja, jaja w proszku, kawior, kefir, zupy, zupy jarzynowe, przetwory jarzynowe, jogurty, masło kakaowe, masło kokosowe, kompoty, koncentraty, koncentrat pomidorowy, konserwy mięsne, konserwy rybne, konserwy z owocami, konserwy z warzywami, krewetki, krokiety spożywcze, małe jadalne nieżywe, margaryna, marmolada, masło, mięso, mięso konserwowane, mięso puszkowane, mięso solone, mleko, napoje mleczne lub z przewagą mleka, owoce mrożone, oleje jadalne, olej rzepakowy, olej słonecznikowy dla celów spożywczych, olej z oliwek jadalny, oliwki konserwowane, olej z orzechów palmowych, olej palmowy, produkty mleczne, przecier pomidorowy, olej kukurydziany, owoce kandyzowane, owoce konserwowane, owoce puszkowane, sałatki owocowe, sałatki warzywne, ser, smalec, tłuszcze jadalne, wędliny, kiełbasy, warzywa konserwowe, warzywa puszkowane, warzywa suszone, warzywa świeże, **30** aromaty do żywności, aromaty do napojów, biszkopty, bułki (pieczywo), chałka, chleb, chipsy, słodycze ozdobne, przyprawy, ciasta, cukier, cukierki, czekolada, napoje na bazie czekolady drożdże, zaczyn, enzymy do ciast, galaretki owocowe, galaretki spożywcze, słodycze, glukoza do celów spożywczych, gofry, herbata, napoje na bazie herbaty, herbata mrożona, herbatniki, kakao, napoje na bazie kakao, wyroby z kakao, karmelki, kasza manna, kasze spożywcze, kawa, aromaty kawowe, napoje na bazie kawy, keczup (sos), krakersy, mąka kukurydziana, płatki kukurydziane, lody, makarony, mąka, mąka gorczykowa, mąka pszenna, mąka spożywcza, mąka z ryżu, mąka ziemniaczana, miód, muesli, musztarda, napoje czekoladowe z mlekiem, napoje kawowe z mlekiem, napoje kakaowe z mlekiem, ocet, płatki owsiane, płatki zbożowe, ozdoby do ciast, pasztety, pizze, sosy z pomidorów, prażona kukurydza, puddingi, ryż, słodziki, sosy, sosy do mięsa, sól do konserwowania żywności, sól kuchenna, substytuty kawy, suchary, wyroby cukiernicze, **31** warzywa, owoce, owoce cytrusowe, cebulki kwiatowe, choinki, cytryny, grzyby świeże, orzechy kokosowe, korzenie jadalne, orzechy, pożywienie dla zwierząt domowych, **32** aperitify bezalkoholowe, soki, soki owocowe, soki warzywne, koktajle bezalkoholowe, lemoniada, woda mineralna, napoje, napoje bezalkoholowe, nektary owocowe, piwo, syropy do napojów, **33** napoje alkoholowe, napoje alkoholowe zawierające owoce, dżin, koktajle, likiery, miód pitny, rum, alkohol z ryżu, **34** cygara, cygaretki, papierosy, **35** badanie rynku, organizowanie działalności gospodarczej, pomoc w zarządzaniu przedsiębiorstwami handlowymi, reklamy, publikowanie tekstów reklamowych, reklamy korespondencyjne, reklamy prasowe, reklamy radiowe, reklamy telewizyjne, reklama za pośrednictwem sieci komputerowej, dystrybucja i rozpowszechnianie materiałów reklamowych, usługi prowadzenia sprzedaży towarów wskazanych w powyższych klasach, **39** magazynowanie, spedycja, składowanie, dostarczanie towarów wskazanych w wykazie towarów.

(111) **190297** (220) 2004 11 02 (210) 287294
 (151) 2007 05 10 (441) 2005 02 07
 (732) „EUROCASH” Spółka Akcyjna, Komorniki, PL.
 (540)



Kolor znaku: pomarańczowy, zielony, czerwony
 (531) 1.3.2, 26.4.10, 27.5.1, 29.1.1, 29.1.3

(510), (511) **01** ocet winny, ocet spirytusowy, **03** kosmetyki, kremy kosmetyczne, chusteczki nasączone płynami kosmetycznymi, mydła, mydła toaletowe, mydła zapachowe, przybory toaletowe, wata dla celów kosmetycznych, mleczko kosmetyczne, olejki do celów kosmetycznych, olejki do celów perfumeryjnych, olejki toaletowe, perfumy, produkty perfumeryjne, dezodoranty do użytku osobistego, pasty, proszki, płyny do zębów, pasty do butów, pasty do podłogi i mebli, pasty do podłóg, **04** denaturat, **05** chusteczki nasączone płynami farmaceutycznymi, chleb dla diabetyków, apteczki przenośne, dezodoranty inne niż do użytku osobistego, środki dezynfekcyjne dla celów higienicznych, pieluchy higieniczne, podpaski higieniczne, majtki higieniczne, mleko w proszku dla niemowląt, **06** folia aluminiowa, folie metalowe do zawijania i pakowania, **09** baterie do latarek kieszonkowych, baterie do oświetlania, żelazka elektryczne, **10** butelki dla niemowląt, smoczki, gryzaki dla żąbkujących dzieci, aparaty do karmienia piersią, smoczki, smoczki dziecięce, **11** lampki elektryczne na choinki, butelki dla niemowląt podgrzewane elektrycznie, czajniki elektryczne, elektryczne ekspresy do kawy, elektryczne filtry do kawy, formy do wypiekania ciasta, formy do wypiekania wafli, **14** budziki, cygar-niczki, **16** papierowe chusteczki do nosa, papier toaletowy, folia z tworzywa sztucznego do pakowania, pielucho - majtki niemowlęce z papieru lub celulozy, pieluchy niemowlęce z papieru lub celulozy, **18** chlebaki, **20** chodziki dla dzieci, **21** butelki dla niemowląt podgrzewane nieelektrycznie, butelki szklane, ceramika dla gospodarstw domowych, czajniki nieelektryczne, ściereczki powlekane detergentami do czyszczenia, filtry do kawy nieelektryczne, garnki kuchenne, gąbki do celów domowych, gąbki toaletowe, dzbanki, dzbanki do parzenia kawy, **24** tekstylne chusteczki do nosa, **25** pieluszki z materiałów tekstylnych dla dzieci, serwetki z materiałów tekstylnych dla dzieci, majtki dziecięce, **28** choinki jako ozdoby, stojaki do choinek, choinki z materiałów syntetycznych, dzwonki na choinkę, ozdoby choinkowe, balony do zabawy, zabawki, klocki, lalki, **29** chrupki owocowe, chrupki ziemniaczane, chipsy owocowe, chipsy ziemniaczane, bekon, bita śmietana, sos z borówki i żurawiny, buliony, rosoly, koncentraty na rosole, daktyle, drób nieżywy, dżemy, flaki, filety z ryb, ryby konserwowane, ryby puszkowane, galaretki jadalne, grzyby konserwowane, przecier jabłkowy, jaja, jaja w proszku, kawior, kefir, zupy, zupy jarzynowe, przetwory jarzynowe, jogurty, masło kakaowe, masło kokosowe, kompoty, koncentraty, koncentrat pomidorowy, konserwy mięsne, konserwy rybne, konserwy z owocami, konserwy z warzywami, krewetki, krokiety spożywcze, małe jadalne nieżywe, margaryna, marmolada, masło, mięso, mięso konserwowane, mięso puszkowane, mięso solone, mleko, napoje mleczne lub z przewagą mleka, owoce mrożone, oleje jadalne, olej rzepakowy, olej słonecznikowy dla celów spożywczych, olej z oliwek jadalny, oliwki konserwowane, olej z orzechów palmowych, olej palmowy, produkty mleczne, przecier pomidorowy, olej kukurydziany, owoce kandyzowane, owoce konserwowane, owoce puszkowane, sałatki owocowe, sałatki warzywne, ser, smalec, tłuszcze jadalne, wędliny, kiełbasy, warzywa konserwowe, warzywa puszkowane, warzywa suszone, warzywa świeże, **30** aromaty do żywności, aromaty do napojów, biszkopty, bułki (pieczywo), chałwa, chleb, chipsy, słodczyce ozdobne, przyprawy, ciasta, cukier, cukierki, czekolada, napoje na bazie czekolady drożdże, zaczyn, enzymy do ciast, galaretki owocowe, galaretki spożywcze, słodczyce, glukoza do celów spożywczych, gofry, herbata, napoje na bazie herbaty, herbata mrożona, herbatniki, kakao, napoje na bazie kakao, wyroby z kakao, karmelki, kasza manna, kasze spożywcze, kawa, aromaty kawowe, napoje na bazie kawy, keczup (sos), kraker-sy, mąka kukurydziana, płatki kukurydziane, lody, makarony, mąka, mąka gorczycowa, mąka pszenna, mąka spożywcza, mąka z ryżu, mąka ziemniaczana, miód, muesli, musztarda, napoje czekoladowe z mlekiem, napoje kawowe z mlekiem, napoje kakaowe z mlekiem, ocet, płatki owsiane, płatki zbożowe, ozdoby do ciast, pasztety, pizze, sosy z pomidorów, prażona kukurydza, puddingi, ryż, słodziki, sosy, sosy do mięsa, sól do konserwowania żywności, sól kuchenna, substytuty kawy, suchary, wyroby cukiernicze, **31** warzywa, owoce, owoce cytrusowe, cebulki kwiatowe, choinki, cytryny, grzyby świeże, orzechy kokosowe, kzerzenie jadalne, orzechy, pożywienie dla zwierząt domowych, **32** aperitif bezalkoholowe, soki, soki owocowe, soki warzywne, koktajle bezalkoholowe, lemoniada, woda mineralna, napoje, napoje bezalkoholowe, nektary owocowe, piwo, syropy do napojów, **33** napoje alkoholowe, napoje alkoholowe zawierające owoce, dzin, koktajle, likiery, miód pitny, rum,

alkohol z ryżu, **34** cygara, cygaretki, papierosy, **35** badanie rynku, organizowanie działalności gospodarczej, pomoc w zarządzaniu przedsiębiorstwami handlowymi, reklamy, publikowanie teksów reklamowych, reklamy korespondencyjne, reklamy prasowe, reklamy radiowe, reklamy telewizyjne, reklama za pośrednictwem sieci komputerowej, dystrybucja i rozpowszechnianie materiałów reklamowych, usługi prowadzenia sprzedaży towarów wskazanych w powyższych klasach, **39** magazynowanie, spedycja, składowanie, dostarczanie towarów wskazanych w wykazie towarów.

(111) **190298** (220) 2004 11 02 (210) 287295

(151) 2007 05 10 (441) 2005 02 07

(732) „EUROCASH” Spółka Akcyjna, Komorniki, PL.

(540) Cała Polska w zasięgu ręki

(510), (511) **01** ocet winny, ocet spirytusowy, **03** kosmetyki, kremy kosmetyczne, chusteczki nasączone płynami kosmetycznymi, mydła, mydła toaletowe, mydła zapachowe, przybory toaletowe, wata dla celów kosmetycznych, mleczko kosmetyczne, olejki do celów kosmetycznych, olejki do celów perfumeryjnych, olejki toaletowe, perfumy, produkty perfumeryjne, dezodoranty do użytku osobistego, pasty, proszki, płyny do zębów, pasty do butów, pasty do podłogi i mebli, pasty do podłóg, **04** denaturat, **05** chusteczki nasączone płynami farmaceutycznymi, chleb dla diabetyków, apteczki przenośne, dezodoranty inne niż do użytku osobistego, środki dezynfekcyjne dla celów higienicznych, pieluchy higieniczne, podpaski higieniczne, majtki higieniczne, mleko w proszku dla niemowląt, **06** folia aluminiowa, folie metalowe do zawijania i pakowania, **09** baterie do latarek kieszonkowych, baterie do oświetlania, żelazka elektryczne, **10** butelki dla niemowląt, smoczki, gryzaki dla żąbkujących dzieci, aparaty do karmienia piersią, smoczki, smoczki dziecięce, **11** lampki elektryczne na choinki, butelki dla niemowląt podgrzewane elektrycznie, czajniki elektryczne, elektryczne ekspresy do kawy, elektryczne filtry do kawy, formy do wypiekania ciasta, formy do wypiekania wafli, **14** budziki, cygar-niczki, **16** papierowe chusteczki do nosa, papier toaletowy, folia z tworzywa sztucznego do pakowania, pielucho - majtki niemowlęce z papieru lub celulozy, pieluchy niemowlęce z papieru lub celulozy, **18** chlebaki, **20** chodziki dla dzieci, **21** butelki dla niemowląt podgrzewane nieelektrycznie, butelki szklane, ceramika dla gospodarstw domowych, czajniki nieelektryczne, ściereczki powlekane detergentami do czyszczenia, filtry do kawy nieelektryczne, garnki kuchenne, gąbki do celów domowych, gąbki toaletowe, dzbanki, dzbanki do parzenia kawy, **24** tekstylne chusteczki do nosa, **25** pieluszki z materiałów tekstylnych dla dzieci, serwetki z materiałów tekstylnych dla dzieci, majtki dziecięce, **28** choinki jako ozdoby, stojaki do choinek, choinki z materiałów syntetycznych, dzwonki na choinkę, ozdoby choinkowe, balony do zabawy, zabawki, klocki, lalki, **29** chrupki owocowe, chrupki ziemniaczane, chipsy owocowe, chipsy ziemniaczane, bekon, bita śmietana, sos z borówki i żurawiny, buliony, rosoly, koncentraty na rosole, daktyle, drób nieżywy, dżemy, flaki, filety z ryb, ryby konserwowane, ryby puszkowane, galaretki jadalne, grzyby konserwowane, przecier jabłkowy, jaja, jaja w proszku, kawior, kefir, zupy, zupy jarzynowe, przetwory jarzynowe, jogurty, masło kakaowe, masło kokosowe, kompoty, koncentraty, koncentrat pomidorowy, konserwy mięsne, konserwy rybne, konserwy z owocami, konserwy z warzywami, krewetki, krokiety spożywcze, małe jadalne nieżywe, margaryna, marmolada, masło, mięso, mięso konserwowane, mięso puszkowane, mięso solone, mleko, napoje mleczne lub z przewagą mleka, owoce mrożone, oleje jadalne, olej rzepakowy, olej słonecznikowy dla celów spożywczych, olej z oliwek jadalny, oliwki konserwowane, olej z orzechów palmowych, olej palmowy, produkty mleczne, przecier pomidorowy, olej kukurydziany, owoce kandyzowane, owoce konserwowane, owoce puszkowane, sałatki owocowe, sałatki warzywne, ser, smalec, tłuszcze jadalne, wędliny, kiełbasy, warzywa konserwowe, warzywa puszkowane, warzywa suszone, warzywa świeże, **30** aromaty do żywności, aromaty do napojów, biszkopty, bułki (pieczywo), chałwa, chleb, chipsy, słodczyce ozdobne, przyprawy, ciasta, cukier, cukierki, czekolada, napoje na bazie czekolady drożdże, zaczyn, enzymy do ciast, galaretki owocowe, galaretki spożywcze, słodczyce, glukoza do celów spożywczych, gofry, herbata, napoje na bazie herbaty, herbata mrożona, herbatniki, kakao, napoje na bazie kakao, wyroby z kakao, karmelki, kasza manna, kasze spożywcze, kawa, aromaty kawowe, napoje na bazie kawy, keczup (sos), kraker-

sy, mąka kukurydziana, płatki kukurydziane, lody, makarony, mąka, mąka gorczycowa, mąka pszenna, mąka spożywcza, mąka z ryżu, mąka ziemniaczana, miód, muesli, musztarda, napoje czekoladowe z mlekiem, napoje kawowe z mlekiem, napoje kakaowe z mlekiem, ocet, płatki owsiane, płatki zbożowe, ozdoby do ciast, pasztety, pizze, sosy z pomidorów, prażona kukurydza, puddingi, ryż, słodziki, sosy, sosy do mięsa, sól do konserwowania żywności, sól kuchenna, substytuty kawy, suchary, wyroby cukiernicze, **31** warzywa, owoce, owoce cytrusowe, cebulki kwiatowe, choinki, cytryny, grzyby świeże, orzechy kokosowe, korzenie jadalne, orzechy, pożywienie dla zwierząt domowych, **32** aperitify bezalkoholowe, soki, soki owocowe, soki warzywne, koktajle bezalkoholowe, lemoniada, woda mineralna, napoje, napoje bezalkoholowe, nektary owocowe, piwo, syropy do napojów, **33** napoje alkoholowe, napoje alkoholowe zawierające owoce, dzin, koktajle, likiery, miód pitny, rum, alkohol z ryżu, **34** cygara, cygaretki, papierosy, **35** badanie rynku, organizowanie działalności gospodarczej, pomoc w zarządzaniu przedsiębiorstwami handlowymi, reklamy, publikowanie tekstów reklamowych, reklamy korespondencyjne, reklamy prasowe, reklamy radiowe, reklamy telewizyjne, reklama za pośrednictwem sieci komputerowej, dystrybucja i rozpowszechnianie materiałów reklamowych, usługi prowadzenia sprzedaży towarów wskazanych w powyższych klasach, **39** magazynowanie, spedycja, składowanie, dostarczanie towarów wskazanych w wykazie towarów.

(111) **190299** (220) 2004 11 02 (210) 287297
 (151) 2007 05 10 (441) 2005 02 07
 (732) „EUROCASH” Spółka Akcyjna, Komorniki, PL.
 (540)



Kolor znaku: pomarańczowy

(531) 1.3.2, 26.4.10, 29.1.1

(510), (511) **01** ocet winny, ocet spirytusowy, **03** kosmetyki, kremy kosmetyczne, chusteczki nasączone płynami kosmetycznymi, mydła, mydła toaletowe, mydła zapachowe, przybory toaletowe, wata dla celów kosmetycznych, mleczko kosmetyczne, olejki do celów kosmetycznych, olejki do celów perfumeryjnych, olejki toaletowe, perfumy, produkty perfumeryjne, dezodoranty do użytku osobistego, pasty, proszki, płyny do zębów, pasty do butów, pasty do podłogi i mebli, pasty do podłóg, **04** denaturat, **05** chusteczki nasączone płynami farmaceutycznymi, chleb dla diabetyków, apteczki przenośne, dezodoranty inne niż do użytku osobistego, środki dezynfekcyjne dla celów higienicznych, pieluchy higieniczne, podpaski higieniczne, majtki higieniczne, mleko w proszku dla niemowląt, **06** folia aluminiowa, folie metalowe do zawijania i pakowania, **09** baterie do laterek kieszonkowych, baterie do oświetlenia, żelazka elektryczne, **10** butelki dla niemowląt, smoczki, gryzaki dla ząbkujących dzieci, aparaty do karmienia piersią, smoczki, smoczki dziecięce, **11** lampki elektryczne na choinki, butelki dla niemowląt podgrzewane elektrycznie, czajniki elektryczne, elektryczne ekspresy do kawy, elektryczne filtry do kawy, formy do wypiekania ciasta, formy do wypiekania wafli, **14** budziki, cygarniczki, **16** papierowe chusteczki do nosa, papier toaletowy, folia z tworzywa sztucznego do pakowania, pielucho - majtki niemowlęce z papieru lub celulozy, pieluchy niemowlęce z papieru lub celulozy, **18** chlebaki, **20** chodziki dla dzieci, **21** butelki dla niemowląt podgrzewane nieelektrycznie, butelki szklane, ceramika dla gospodarstw domowych, czajniki nieelektryczne, ściereczki powlekane detergentami do czyszczenia, filtry do kawy nieelektryczne, garnki kuchenne, gąbki do celów domowych, gąbki toaletowe, dzbanki, dzbanki do parzenia kawy, **24** tekstylne chusteczki do nosa, **25** pieluszki z materiałów tekstylnych dla dzieci, serwetki z materiałów tekstylnych dla dzieci, majtki dziecięce, **28** choinki jako ozdoby, stojaki do choinek, choinki z materiałów syntetycznych, dzwonki na choinkę, ozdoby choinkowe, balony do zabawy, zabawki, klocki,

lalki, **29** chrupki owocowe, chrupki ziemniaczane, chipsy owocowe, chipsy ziemniaczane, bekon, bita śmietana, sos z borówki i żurawiny, buliony, rosoly, koncentraty na rosole, daktyle, drób nieżywy, dżemy, flaki, filety z ryb, ryby konserwowane, ryby puszkowane, galaretki jadalne, grzyby konserwowane, przecier jabłkowy, jaja, jaja w proszku, kawior, kefir, zupy, zupy jarzynowe, przetwory jarzynowe, jogurty, masło kakaowe, masło kokosowe, masło, koncentraty, koncentrat pomidorowy, konserwy mięsne, konserwy rybne, konserwy z owocami, konserwy z warzywami, krewetki, krokiety spożywcze, małe jadalne nieżywe, margaryna, marmolada, masło, mięso, mięso konserwowane, mięso puszkowane, mięso solone, mleko, napoje mleczne lub z przewagą mleka, owoce mrożone, olej jadalny, olej rzepakowy, olej słonecznikowy dla celów spożywczych, olej z oliwek jadalny, oliwki konserwowane, olej z orzechów palmowych, olej palmowy, produkty mleczne, przecier pomidorowy, olej kukurydziany, owoce kandyzowane, owoce konserwowane, owoce puszkowane, sałatki owocowe, sałatki warzywne, ser, smalec, tłuszcze jadalne, wędliny, kiełbasy, warzywa konserwowe, warzywa puszkowane, warzywa suszone, warzywa świeże, **30** aromaty do żywności, aromaty do napojów, biszkopty, bułki (pieczywo), chałka, chleb, chipsy, słodczyce ozdobne, przyprawy, ciasta, cukier, cukierki, czekolada, napoje na bazie czekolady drożdże, zaczyn, enzymy do ciast, galaretki owocowe, galaretki spożywcze, słodczyce, glukoza do celów spożywczych, gofry, herbata, napoje na bazie herbaty, herbata mrożona, herbatniki, kakao, napoje na bazie kakao, wyroby z kakao, karmelki, kasza manna, kasze spożywcze, kawa, aromaty kawowe, napoje na bazie kawy, keczup (sos), krakersy, mąka kukurydziana, płatki kukurydziane, lody, makarony, mąka, mąka gorczycowa, mąka pszenna, mąka spożywcza, mąka z ryżu, mąka ziemniaczana, miód, muesli, musztarda, napoje czekoladowe z mlekiem, napoje kawowe z mlekiem, napoje kakaowe z mlekiem, ocet, płatki owsiane, płatki zbożowe, ozdoby do ciast, pasztety, pizze, sosy z pomidorów, prażona kukurydza, puddingi, ryż, słodziki, sosy, sosy do mięsa, sól do konserwowania żywności, sól kuchenna, substytuty kawy, suchary, wyroby cukiernicze, **31** warzywa, owoce, owoce cytrusowe, cebulki kwiatowe, choinki, cytryny, grzyby świeże, orzechy kokosowe, korzenie jadalne, orzechy, pożywienie dla zwierząt domowych, **32** aperitify bezalkoholowe, soki, soki owocowe, soki warzywne, koktajle bezalkoholowe, lemoniada, woda mineralna, napoje, napoje bezalkoholowe, nektary owocowe, piwo, syropy do napojów, **33** napoje alkoholowe, napoje alkoholowe zawierające owoce, dzin, koktajle, likiery, miód pitny, rum, alkohol z ryżu, **34** cygara, cygaretki, papierosy, **35** badanie rynku, organizowanie działalności gospodarczej, pomoc w zarządzaniu przedsiębiorstwami handlowymi, reklamy, publikowanie tekstów reklamowych, reklamy korespondencyjne, reklamy prasowe, reklamy radiowe, reklamy telewizyjne, reklama za pośrednictwem sieci komputerowej, dystrybucja i rozpowszechnianie materiałów reklamowych, usługi prowadzenia sprzedaży towarów wskazanych w powyższych klasach, **39** magazynowanie, spedycja, składowanie, dostarczanie towarów wskazanych w wykazie towarów.

(111) **190300** (220) 2004 11 08 (210) 287481
 (151) 2007 04 20 (441) 2005 02 21
 (732) Przedszkola „Zielona Ciuchcia” Agata Wawer, Agnieszka Sławek, Jacek Wawer Spółka Jawna, Warszawa, PL.
 (540)



Kolor znaku: pomarańczowy, zielony, czerwony, żółty, niebieski, biały

(531) 18.1.11, 27.5.1, 29.1.15

(510), (511) **41** prowadzenie przedszkoli, nauczanie w przedszkolach, **43** opieka nad dziećmi w przedszkolach.

357

**DECYZJE O ODMOWIE UDZIELENIA
PRAWA OCHRONNEGO
(wydane po ogłoszeniu o zgłoszeniu)**

Poniższe zestawienie zawiera kolejno: numer zgłoszenia znaku towarowego oraz numer i rok wydania Biuletynu Urzędu Patentowego, w którym zgłoszenie zostało ogłoszone.

243757	13/2002	277572	12/2004
251297	26/2002	277991	13/2004
254331	04/2003	277993	13/2004
255211	06/2003	278584	14/2004
255214	06/2003	278989	14/2004
257597	10/2003	279105	14/2004
257720	11/2003	279207	15/2004
258819	13/2003	279223	15/2004
261695	18/2003	279567	15/2004
261719	18/2003	280406	16/2004
262047	19/2003	280465	16/2004
262520	19/2003	280742	17/2004
264117	22/2003	280743	17/2004
264210	22/2003	280958	17/2004
264924	24/2003	280986	17/2004
264925	24/2003	280987	17/2004
264926	24/2003	281424	18/2004
265181	24/2003	282108	19/2004
265182	24/2003	282117	19/2004
265184	24/2003	283199	21/2004
265292	24/2003	283307	21/2004
265294	24/2003	283450	22/2004
265295	24/2003	283456	22/2004
265296	24/2003	283504	22/2004
265297	24/2003	283982	23/2004
265301	24/2003	283988	23/2004
265303	24/2003	284050	23/2004
265306	24/2003	284612	24/2004
266006	25/2003	285221	25/2004
267009	01/2004	285496	26/2004
267010	01/2004	285702	26/2004
268801	04/2004	285777	26/2004
269666	06/2004	285829	01/2005
269973	06/2004	285831	01/2005
269974	06/2004	285832	01/2005
269975	06/2004	285833	01/2005
270010	06/2004	285834	01/2005
270018	06/2004	285835	01/2005
270030	06/2004	285836	01/2005
270039	06/2004	286089	01/2005
270450	07/2004	286091	01/2005
270457	07/2004	286231	01/2005
272047	08/2004	286435	02/2005
272559	08/2004	286744	02/2005
272798	08/2004	286796	02/2005
273655	08/2004	286954	03/2005
274004	08/2004	287386	03/2005
274135	08/2004	287821	04/2005
274375	08/2004	288074	05/2005
274564	08/2004	288477	06/2005
275039	08/2004	289090	07/2005
275089	09/2004	289226	07/2005
275743	09/2004	289239	07/2005
275744	09/2004	289302	07/2005
275953	10/2004	289520	07/2005
275966	10/2004	289785	08/2005
275971	10/2004	289806	08/2005
277365	12/2004	289987	09/2005

289990	09/2005	292740	13/2005
290034	09/2005	292839	13/2005
290035	09/2005	292987	14/2005
290036	09/2005	293319	14/2005
290057	09/2005	293320	14/2005
290058	09/2005	293836	15/2005
290061	09/2005	293992	15/2005
290245	09/2005	294513	16/2005
290381	09/2005	294653	16/2005
290386	09/2005	295135	17/2005
290387	09/2005	295207	17/2005
290682	10/2005	295252	17/2005
290780	10/2005	295604	18/2005
290783	10/2005	295630	18/2005
291309	11/2005	295634	18/2005
291316	11/2005	295635	18/2005
291317	11/2005	295652	18/2005
291318	11/2005	296051	21/2005
291319	11/2005	296631	19/2005
291359	11/2005	296648	19/2005
291360	11/2005	297217	20/2005
291535	11/2005	297621	21/2005
291774	12/2005	297891	22/2005
291880	12/2005	297900	22/2005
291901	12/2005	298811	23/2005
292017	12/2005	298977	24/2005
292739	13/2005		

358

**DECYZJE O UMORZENIU POSTĘPOWANIA
(wydane po ogłoszeniu o zgłoszeniu)**

Poniższe zestawienie zawiera kolejno: numer zgłoszenia znaku towarowego oraz numer i rok wydania Biuletynu Urzędu Patentowego, w którym zgłoszenie zostało ogłoszone.

240230	06/2002	278666	14/2004
264800	23/2003	278986	14/2004
268444	04/2004	279800	16/2004
268451	04/2004	280012	16/2004
270959	08/2004	280720	17/2004
270960	08/2004	281108	18/2004
270961	08/2004	283880	22/2004
270962	08/2004	283901	22/2004
270963	08/2004	284060	23/2004
270964	08/2004	284061	23/2004
270965	08/2004	284195	25/2004
270966	08/2004	284210	23/2004
270967	08/2004	284533	24/2004
272744	08/2004	285620	26/2004
273447	08/2004	286237	04/2005
273450	08/2004	286558	02/2005
273451	08/2004	287105	03/2005
274744	08/2004	287106	03/2005
274972	08/2004	287163	03/2005
275450	09/2004	287652	04/2005
276405	10/2004	287747	04/2005
276800	11/2004	287752	04/2005
276801	11/2004	287766	04/2005
276866	11/2004	287768	04/2005
276869	11/2004	287985	05/2005
276870	11/2004	288013	05/2005
276871	11/2004	288073	05/2005
276872	11/2004	288179	05/2005
276873	11/2004	288194	05/2005
276975	12/2004	288440	06/2005
278534	14/2004	289048	07/2005

289304	07/2005	308434	14/2006	321503	11/2007	323625	14/2007
289527	07/2005	309292	15/2006	321536	11/2007	323679	14/2007
290063	09/2005	309342	15/2006	321550	11/2007	323680	14/2007
290203	09/2005	309571	15/2006	321587	11/2007	323780	15/2007
290305	09/2005	309588	15/2006	321628	11/2007	323930	15/2007
290658	10/2005	309663	15/2006	321695	11/2007	323931	15/2007
291315	11/2005	309687	15/2006	321698	11/2007	324471	16/2007
293321	14/2005	309688	15/2006	321703	11/2007	324672	16/2007
293890	15/2005	309697	15/2006	322370	12/2007	324856	16/2007
294191	16/2005	310045	16/2006	322371	12/2007	325005	17/2007
294201	16/2005	310046	16/2006	323101	13/2007	325058	17/2007
294288	16/2005	310108	16/2006	323284	13/2007	325112	17/2007
294575	16/2005	310187	16/2006	323554	14/2007	325238	17/2007
295030	17/2005	310229	16/2006	323602	14/2007	325239	17/2007
295195	17/2005	310326	16/2006	323617	14/2007		
295198	17/2005	310348	16/2006				
295199	17/2005	310755	17/2006				
295291	17/2005	311997	19/2006				
295293	17/2005	312030	19/2006				
295498	18/2005	312033	19/2006				
295607	18/2005	315292	25/2006				
295608	18/2005	315511	26/2006				
295712	18/2005	315690	26/2006				
296031	19/2005	317465	03/2007				
296157	19/2005	317466	03/2007				
296273	19/2005	317467	03/2007				
296455	19/2005	317468	03/2007				
296519	19/2005	319947	08/2007				
296618	19/2005	319950	08/2007				
296619	19/2005	319952	08/2007				
296620	19/2005	320059	08/2007				
296904	20/2005	320081	08/2007				
296905	20/2005	320687	10/2007				
297006	20/2005	320692	10/2007				
297220	20/2005	320735	10/2007				
297636	21/2005	320736	10/2007				
297908	22/2005	320803	10/2007				
297909	22/2005	320836	10/2007				
298626	23/2005	320871	10/2007				
298628	23/2005	320872	10/2007				
299754	25/2005	320926	10/2007				
299907	26/2005	320935	10/2007				
299916	26/2005	320938	10/2007				
300111	02/2006	320953	10/2007				
300431	01/2006	321037	10/2007				
300467	01/2006	321037	10/2007				
301069	02/2006	321045	10/2007				
301086	02/2006	321053	10/2007				
301089	02/2006	321140	10/2007				
301361	02/2006	321141	10/2007				
301935	03/2006	321160	10/2007				
301986	04/2006	321222	10/2007				
303210	09/2006	321223	10/2007				
303780	07/2006	321251	11/2007				
304746	08/2006	321283	11/2007				
305065	09/2006	321327	11/2007				
305291	09/2006	321330	11/2007				
305648	10/2006	321331	11/2007				
305929	10/2006	321332	11/2007				
306353	11/2006	321362	11/2007				
306534	11/2006	321397	11/2007				
306790	12/2006	321416	11/2007				
307395	12/2006	321427	11/2007				
307588	13/2006	321445	11/2007				
307627	13/2006	321446	11/2007				
307630	13/2006	321457	11/2007				
308104	13/2006	321484	11/2007				

359

WPISY I ZMIANY W REJESTRZE ZNAKÓW TOWAROWYCH

(nieuwzględnione w innych samodzielnych ogłoszeniach)

Poniższe zestawienie zawiera kolejno: numer rejestru znaków towarowych, datę wpisu, oznaczenie rubryki, w której dokonano wpisu lub zmiany oraz treść wpisu. Poszczególne rubryki rejestru znaków towarowych zawierają następujące dane:

- rubryka A - nazwisko i imię lub nazwę oraz adres uprawnionego z podaniem nazwy kraju,
- rubryka B - znak towarowy (wpisany znak towarowy lub jego odbitkę i klasy elementów graficznych - jeżeli znak je zawiera - oraz, jeżeli jest to niezbędne dla identyfikacji znaku, jego rodzaj np. znak przestrzenny, dźwiękowy, a także w przypadku znaków barwnych określenie kolorów),
- rubryka C - wykaz towarów przyporządkowanych do odpowiednich klas towarowych,
- rubryka D - prawa ograniczające prawo ochronne,
- rubryka E - kategorię znaku lub prawa ochronnego (wspólny znak towarowy, wspólny znak towarowy gwarancyjny, wspólne prawo ochronne) oraz regulamin znaku,
- rubryka F - wnioski i sprzeciwy oraz decyzje wydane w wyniku ich rozpoznania,
- rubryka G - rejestracja międzynarodowa (adnotacja o rejestracji międzynarodowej na podstawie zgłoszenia lub rejestracji krajowej),
- rubryka H - datę unieważnienia lub datę i przyczynę wygaśnięcia prawa ochronnego, zastąpienie rejestracji krajowej rejestracją międzynarodową.

Uwaga: Publikacji podlegają: zmiana uprawnionego, zmiana nazwy uprawnionego, prawa ograniczające prawo ochronne, zmiana regulaminu znaku wspólnego, sprostowania istotnych pomyłek.

14565 2007 08 07 A. Wprowadzono zmianę uprawnionego przez wykreślenie wpisu: Francesco Cinzano & C.ia – S.p.A., Mediolan, Włochy i dokonanie wpisu: CAMPARI – CRODO S.P.A., Mediolan, Włochy.

14565 2007 08 07 A. Wprowadzono zmianę uprawnionego przez wykreślenie wpisu: CAMPARI – CRODO S.P.A., Mediolan, Włochy i dokonanie wpisu: DAVIDE CAMPARI – MILANO S.P.A., Mediolan, Włochy.

39586 2007 08 20 A. Wprowadzono zmianę nazwy uprawnionego przez wykreślenie wpisu: KWS Kleinwanzlebener Saatucht Aktiengesellschaft varm. Rabbethge & Giesecke, Einbeck, Niemcy i dokonanie wpisu: KWS SAAT AG, Einbeck, Niemcy.

46800 2007 08 16 B. Wprowadzono zmianę przez wykreślenie całego wykazu towarów oraz wszystkich klas i dokonanie wpi-

su: włókno przędzone, nitki, siatki, namioty, plandeki, żagle, worki, materiały tapicerskie, wypełniające i obciowe; przędza i nici; tkaniny, dzianiny, włókiennicze materiały wielowarstwowe, franki, zasłony, bielizna pościelowa i stołowa; pasma z dzianin i włókienniczych materiałów wielowarstwowych, wstążki, sznurowadła, koronki, wyroby hafciarskie; dywany i maty; klasa 22, 23, 24, 26, 27.

47214 2007 08 07 A. Wprowadzono zmianę siedziby uprawnionego przez wykreślenie wpisu: Francesco Cinzano & C.ia – S.p.A., Turyn, Włochy i dokonanie wpisu: Francesco Cinzano & C.ia – S.p.A., Mediolan, Włochy.

47214 2007 08 07 A. Wprowadzono zmianę uprawnionego przez wykreślenie wpisu: Francesco Cinzano & C.ia – S.p.A., Mediolan, Włochy i dokonanie wpisu: CAMPARI – CRODO S.P.A., Mediolan, Włochy.

47214 2007 08 07 A. Wprowadzono zmianę uprawnionego przez wykreślenie wpisu: CAMPARI – CRODO S.P.A., Mediolan, Włochy i dokonanie wpisu: DAVIDE CAMPARI – MILANO S.P.A., Mediolan, Włochy.

48468 2007 08 13 A. Wprowadzono zmianę uprawnionego przez wykreślenie wpisu: Uniroyal Chemical Company, Inc. (a Delaware corporation), Middlebury, Stany Zjednoczone Ameryki i dokonanie wpisu: Chemtura USA Corporation, Middlebury, Stany Zjednoczone Ameryki.

48468 2007 08 13 A. Wprowadzono zmianę uprawnionego przez wykreślenie wpisu: Chemtura USA Corporation, Middlebury, Stany Zjednoczone Ameryki i dokonanie wpisu: CHEMTURA CORPORATION, Middlebury, Stany Zjednoczone Ameryki.

49422 2007 08 31 A. Wprowadzono zmianę uprawnionego przez wykreślenie wpisu: Fabryka Kosmetyków „Miraculum” S.A., Kraków, Polska i dokonanie wpisu: „Kolastyna Dystrybucja” Sp. z o.o., Łódź, Polska 473042450.

49422 2007 08 31 A. Wprowadzono zmianę uprawnionego przez wykreślenie wpisu: „Kolastyna Dystrybucja” Sp. z o.o., Łódź, Polska 473042450 i dokonanie wpisu: „Laboratorium Kolastyna” S. A., Kraków, Polska 472905994.

49422 2007 08 31 A. Wprowadzono zmianę nazwy uprawnionego przez wykreślenie wpisu: „Laboratorium Kolastyna” S.A., Kraków, Polska 472905994 i dokonanie wpisu: „Grupa Kolastyna” Spółka Akcyjna, Kraków, Polska 472905994.

50059 2007 08 07 A. Wprowadzono zmianę nazwy uprawnionego przez wykreślenie wpisu: „Nobiles” Kujawska Fabryka Farb i Lakierów Sp. z o.o., Włocławek, Polska i dokonanie wpisu: AKZO NOBEL COATINGS SPÓŁKA Z OGRANICZONĄ ODPOWIEDZIALNOŚCIĄ, Włocławek, Polska 910084202.

51925 2007 08 07 A. Wprowadzono zmianę nazwy uprawnionego przez wykreślenie wpisu: „Nobiles” Kujawska Fabryka Farb i Lakierów Sp. z o.o., Włocławek, Polska i dokonanie wpisu: AKZO NOBEL COATINGS SPÓŁKA Z OGRANICZONĄ ODPOWIEDZIALNOŚCIĄ, Włocławek, Polska 910084202.

51951 2007 08 07 A. Wprowadzono zmianę nazwy uprawnionego przez wykreślenie wpisu: „Nobiles” Kujawska Fabryka Farb i Lakierów Sp. z o.o., Włocławek, Polska i dokonanie wpisu: AKZO NOBEL COATINGS SPÓŁKA Z OGRANICZONĄ ODPOWIEDZIALNOŚCIĄ, Włocławek, Polska 910084202.

52476 2007 08 28 A. Wprowadzono zmianę uprawnionego przez wykreślenie wpisu: Zakład Elektrod Węglowych Spółka Akcyjna, Racibórz, Polska i dokonanie wpisu: SGL CARBON POLSKA S.A., Racibórz, Polska 271187824.

52476 2007 08 28 B. Wprowadzono zmianę przez wykreślenie całego wykazu towarów i wszystkich klas towarowych i dokonanie wpisu: od dnia 2003-11-19: elektrody piecowe, masa elektrodowa; kity chemo odporne, kity wykładzinowe, kity elektrodowe, bloki wykładzinowe do wanien do termoelektrolizy aluminium,

masa denna; bloki wykładzinowe do wykładania wielkich pieców, pieców elektrycznych hutniczych i karbidowych, masa wielkopieczowa, masa denna, kształtki grafitowe odlewnicze, kształtki grafitowe do formowania szkła; klasy: 09, 17, 19.

57466 2007 08 09 A. Wprowadzono zmianę uprawnionego przez wykreślenie wpisu: Intersnack Knabber-Gebäck GmbH & Co.KG, Köln, Niemcy i dokonanie wpisu: Lorenz Bahlsen Snack-World Holding GmbH & Co.KG, Hannover, Niemcy.

60601 2007 08 07 A. Wprowadzono zmianę nazwy uprawnionego przez wykreślenie wpisu: NOBILES Kujawska Fabryka Farb i Lakierów Spółka z o.o., Włocławek, Polska i dokonanie wpisu: AKZO NOBEL COATINGS SPÓŁKA Z OGRANICZONĄ ODPOWIEDZIALNOŚCIĄ, Włocławek, Polska 910084202.

60602 2007 08 07 A. Wprowadzono zmianę nazwy uprawnionego przez wykreślenie wpisu: NOBILES Kujawska Fabryka Farb i Lakierów Spółka z o.o., Włocławek, Polska i dokonanie wpisu: AKZO NOBEL COATINGS SPÓŁKA Z OGRANICZONĄ ODPOWIEDZIALNOŚCIĄ, Włocławek, Polska 910084202.

62079 2007 08 20 A. Wprowadzono zmianę nazwy uprawnionego przez wykreślenie wpisu: Pharmacia S.p.A., Mediolan, Włochy i dokonanie wpisu: PHARMACIA & UPJOHN S.P.A., Mediolan, Włochy.

62079 2007 08 20 A. Wprowadzono zmianę uprawnionego przez wykreślenie wpisu: PHARMACIA & UPJOHN S.P.A., Mediolan, Włochy i dokonanie wpisu: PHARMACIA ITALIA S.p.A., Mediolan, Włochy.

62422 2007 08 20 A. Wprowadzono zmianę uprawnionego przez wykreślenie wpisu: „Polifarb-Cieszyn” Spółka Akcyjna, Cieszyn, Polska i dokonanie wpisu: Polifarb Cieszyn – Wrocław S.A., Wrocław, Polska.

62422 2007 08 20 A. Wprowadzono zmianę uprawnionego przez wykreślenie wpisu: Polifarb-Cieszyn - Wrocław S.A., Wrocław, Polska i dokonanie wpisu: SigmaKalon Deco Polska Sp. z o.o., Wrocław, Polska 932708766.

62423 2007 08 20 A. Wprowadzono zmianę uprawnionego przez wykreślenie wpisu: „Polifarb-Cieszyn” Spółka Akcyjna, Cieszyn, Polska i dokonanie wpisu: Polifarb Cieszyn – Wrocław S.A., Wrocław, Polska.

62423 2007 08 20 A. Wprowadzono zmianę uprawnionego przez wykreślenie wpisu: Polifarb-Cieszyn - Wrocław S.A., Wrocław, Polska i dokonanie wpisu: SigmaKalon Deco Polska Sp. z o.o., Wrocław, Polska 932708766.

62424 2007 08 20 A. Wprowadzono zmianę uprawnionego przez wykreślenie wpisu: „Polifarb-Cieszyn” Spółka Akcyjna, Cieszyn, Polska i dokonanie wpisu: Polifarb Cieszyn – Wrocław S.A., Wrocław, Polska.

62424 2007 08 20 A. Wprowadzono zmianę uprawnionego przez wykreślenie wpisu: Polifarb-Cieszyn - Wrocław S.A., Wrocław, Polska i dokonanie wpisu: SigmaKalon Deco Polska Sp. z o.o., Wrocław, Polska 932708766.

62909 2007 08 14 A. Wprowadzono zmianę nazwy uprawnionego przez wykreślenie wpisu: Compagnie Francaise des Wins Mousseux, Tournan en Brie, Francja i dokonanie wpisu: Compagnie Francaise des Grands Vins, Tournan en Brie, Francja.

63540 2007 08 09 D. Dokonano wpisu: Zawiadomieniem o zajęciu z dnia 03 października 2005 r. Nr 420000-WEG-3150-AK-337,333,377,429,481,542, 582,652/05/PK, doręczonym Urzędowi Patentowemu RP w dniu 11 października 2005 r. Dyrektor Izby Celnej w Szczecinie dokonał zajęcia prawa ochronnego na znak towarowy R-63540.

63565 2007 08 09 D. Dokonano wpisu: Zawiadomieniem o zajęciu z dnia 03 października 2005 r. Nr 420000-WEG-3150-AK-337,333,377,429,481,542, 582,652/05/PK, doręczonym Urzędowi

Patentowemu RP w dniu 11 października 2005 r. Dyrektor Izby Celnej w Szczecinie dokonał zajęcia prawa ochronnego na znak towarowy R-63565.

63797 2007 08 07 A. Wprowadzono zmianę nazwy uprawnionego przez wykreślenie wpisu: „Nobiles” Kujawska Fabryka Farb i Lakierów Sp. z o.o., Włocławek, Polska i dokonanie wpisu: AKZO NOBEL COATINGS SPÓŁKA Z OGRANICZONĄ ODPOWIEDZIALNOŚCIĄ, Włocławek, Polska 910084202.

64875 2007 08 09 D. Dokonano wpisu: Zawiadomieniem o zajęciu z dnia 03 października 2005 r. Nr 420000-WEG-3150-AK-337,333,377,429,481,542, 582,652/05/PK, doręczonym Urzędowi Patentowemu RP w dniu 11 października 2005 r. Dyrektor Izby Celnej w Szczecinie dokonał zajęcia prawa ochronnego na znak towarowy R-64875.

64876 2007 08 09 D. Dokonano wpisu: Zawiadomieniem o zajęciu z dnia 03 października 2005 r. Nr 420000-WEG-3150-AK-337,333,377,429,481,542, 582,652/05/PK, doręczonym Urzędowi Patentowemu RP w dniu 11 października 2005 r. Dyrektor Izby Celnej w Szczecinie dokonał zajęcia prawa ochronnego na znak towarowy R-64876

69997 2007 08 13 A. Wprowadzono zmianę uprawnionego przez wykreślenie wpisu: CABLE NEWS NETWORK LP, LLLP, Atlanta, Stany Zjednoczone Ameryki i dokonanie wpisu: CNN Investment Company, Inc., Atlanta, Stany Zjednoczone Ameryki.

69997 2007 08 13 A. Wprowadzono zmianę nazwy uprawnionego przez wykreślenie wpisu: CNN Investment Company, Inc., Atlanta, Stany Zjednoczone Ameryki i dokonanie wpisu: Cable News Network, Inc., Atlanta, Stany Zjednoczone Ameryki.

70604 2007 08 13 A. Wprowadzono zmianę uprawnionego przez wykreślenie wpisu: CABLE NEWS NETWORK LP, LLLP, Atlanta, Stany Zjednoczone Ameryki i dokonanie wpisu: CNN Investment Company, Inc., Atlanta, Stany Zjednoczone Ameryki.

70604 2007 08 13 A. Wprowadzono zmianę nazwy uprawnionego przez wykreślenie wpisu: CNN Investment Company, Inc., Atlanta, Stany Zjednoczone Ameryki i dokonanie wpisu: Cable News Network, Inc., Atlanta, Stany Zjednoczone Ameryki.

70761 2007 08 13 A. Wprowadzono zmianę uprawnionego przez wykreślenie wpisu: Kryptane Systems LLC, Louisville, Colorado, Stany Zjednoczone Ameryki i dokonanie wpisu: Argonies, Inc., Marquette, Stany Zjednoczone Ameryki.

71735 2007 08 09 D. Dokonano wpisu: Zawiadomieniem o zajęciu z dnia 03 października 2005 r. Nr 420000-WEG-3150-AK-337,333,377,429,481,542, 582,652/05/PK, doręczonym Urzędowi Patentowemu RP w dniu 11 października 2005 r. Dyrektor Izby Celnej w Szczecinie dokonał zajęcia prawa ochronnego na znak towarowy R-71735.

72365 2007 08 09 D. Dokonano wpisu: Zawiadomieniem o zajęciu z dnia 03 października 2005 r. Nr 420000-WEG-3150-AK-337,333,377,429,481,542, 582,652/05/PK, doręczonym Urzędowi Patentowemu RP w dniu 11 października 2005 r. Dyrektor Izby Celnej w Szczecinie dokonał zajęcia prawa ochronnego na znak towarowy R-72365.

72886 2007 08 09 D. Dokonano wpisu: Zawiadomieniem o zajęciu z dnia 03 października 2005 r. Nr 420000-WEG-3150-AK-337,333,377,429,481,542, 582,652/05/PK, doręczonym Urzędowi Patentowemu RP w dniu 11 października 2005 r. Dyrektor Izby Celnej w Szczecinie dokonał zajęcia prawa ochronnego na znak towarowy R-72886.

74942 2007 08 07 A. Wprowadzono zmianę nazwy uprawnionego przez wykreślenie wpisu: NOBILES Kujawska Fabryka Farb i Lakierów Sp. z o.o., Włocławek, Polska i dokonanie wpisu: AKZO NOBEL COATINGS SPÓŁKA Z OGRANICZONĄ ODPOWIEDZIALNOŚCIĄ, Włocławek, Polska 910084202.

74952 2007 08 07 A. Wprowadzono zmianę nazwy uprawnionego przez wykreślenie wpisu: NOBILES Kujawska Fabryka Farb i Lakierów Sp. z o.o., Włocławek, Polska i dokonanie wpisu: AKZO NOBEL COATINGS SPÓŁKA Z OGRANICZONĄ ODPOWIEDZIALNOŚCIĄ, Włocławek, Polska 910084202.

74953 2007 08 07 A. Wprowadzono zmianę nazwy uprawnionego przez wykreślenie wpisu: NOBILES Kujawska Fabryka Farb i Lakierów Sp. z o.o., Włocławek, Polska i dokonanie wpisu: AKZO NOBEL COATINGS SPÓŁKA Z OGRANICZONĄ ODPOWIEDZIALNOŚCIĄ, Włocławek, Polska 910084202.

74954 2007 08 07 A. Wprowadzono zmianę nazwy uprawnionego przez wykreślenie wpisu: NOBILES Kujawska Fabryka Farb i Lakierów Sp. z o.o., Włocławek, Polska i dokonanie wpisu: AKZO NOBEL COATINGS SPÓŁKA Z OGRANICZONĄ ODPOWIEDZIALNOŚCIĄ, Włocławek, Polska 910084202.

75071 2007 08 13 A. Wprowadzono zmianę uprawnionego przez wykreślenie wpisu: CABLE NEWS NETWORK LP, LLLP, Atlanta, Stany Zjednoczone Ameryki i dokonanie wpisu: CNN Investment Company, Inc., Atlanta, Stany Zjednoczone Ameryki.

75071 2007 08 13 A. Wprowadzono zmianę nazwy uprawnionego przez wykreślenie wpisu: CNN Investment Company, Inc., Atlanta, Stany Zjednoczone Ameryki i dokonanie wpisu: Cable News Network, Inc., Atlanta, Stany Zjednoczone Ameryki.

75098 2007 08 13 A. Wprowadzono zmianę uprawnionego przez wykreślenie wpisu: CABLE NEWS NETWORK LP, LLLP, Atlanta, Stany Zjednoczone Ameryki i dokonanie wpisu: CNN Investment Company, Inc., Atlanta, Stany Zjednoczone Ameryki.

75098 2007 08 13 A. Wprowadzono zmianę nazwy uprawnionego przez wykreślenie wpisu: CNN Investment Company, Inc., Atlanta, Stany Zjednoczone Ameryki i dokonanie wpisu: Cable News Network, Inc., Atlanta, Stany Zjednoczone Ameryki.

77256 2007 08 09 A. Wprowadzono zmianę uprawnionego przez wykreślenie wpisu: Leasplan car Leasing Spółka z o.o., Warszawa, Polska i dokonanie wpisu: LEASEPLAN FLEET MANAGEMENT (POLSKA) SPÓŁKA Z OGRANICZONĄ ODPOWIEDZIALNOŚCIĄ, Warszawa, Polska 017174770.

77436 2007 08 08 A. Wprowadzono zmianę siedziby uprawnionego przez wykreślenie wpisu: LRC PRODUCTS LIMITED, Broxbourne, Wielka Brytania i dokonanie wpisu: LRC PRODUCTS LIMITED, Londyn, Wielka Brytania.

77436 2007 08 08 A. Wprowadzono zmianę uprawnionego przez wykreślenie wpisu: LRC PRODUCTS LIMITED, Londyn, Wielka Brytania i dokonanie wpisu: Regent Medical Limited, Londyn, Wielka Brytania.

77551 2007 08 13 A. Wprowadzono zmianę uprawnionego przez wykreślenie wpisu: DuPont Performance Coatings GmbH & Co. KG., Wuppertal, Niemcy i dokonanie wpisu: E.I. du Pont de Nemours and Company, Wilmington, Stany Zjednoczone Ameryki.

79447 2007 08 07 A. Wprowadzono zmianę nazwy uprawnionego przez wykreślenie wpisu: NOBILES Kujawska Fabryka Farb i Lakierów Sp. z o.o., Włocławek, Polska i dokonanie wpisu: AKZO NOBEL COATINGS SPÓŁKA Z OGRANICZONĄ ODPOWIEDZIALNOŚCIĄ, Włocławek, Polska 910084202.

79589 2007 08 13 A. Wprowadzono zmianę uprawnionego przez wykreślenie wpisu: Chiron Corporation, Emeryville, Stany Zjednoczone Ameryki i dokonanie wpisu: Novartis Vaccines and Diagnostics, Inc., Emeryville, Stany Zjednoczone Ameryki.

79943 2007 08 13 A. Wprowadzono zmianę nazwy uprawnionego przez wykreślenie wpisu: Dunkin' Donuts Incorporated, Randolph, Stany Zjednoczone Ameryki i dokonanie wpisu: Dunkin' Donuts LLC, Randolph, Stany Zjednoczone Ameryki.

79943 2007 08 13 A. Wprowadzono zmianę siedziby uprawnionego przez wykreślenie wpisu: Dunkin' Donuts LLC, Randolph,

Stany Zjednoczone Ameryki i dokonanie wpisu: Dunkin' Donuts LLC, Canton, Stany Zjednoczone Ameryki.

79943 2007 08 13 A. Wprowadzono zmianę uprawnionego przez wykreślenie wpisu: Dunkin' Donuts LLC, Canton, Stany Zjednoczone Ameryki i dokonanie wpisu: DD IP Holder LLC, Canton, Stany Zjednoczone Ameryki.

80005 2007 08 28 A. Wprowadzono zmianę nazwy uprawnionego przez wykreślenie wpisu: Pacułt Hanna Laboratorium Farmaceutyczno-Kosmetyczne „FEMI”, Gdańsk, Polska i dokonanie wpisu: FEMI Laboratorium Farmaceutyczno-Kosmetyczne Hanna Łopuchow, Gdańsk, Polska.

80325 2007 08 08 A. Wprowadzono zmianę nazwy uprawnionego przez wykreślenie wpisu: De Danske Spritfabrikker A/S, Kopenhaga, Dania i dokonanie wpisu: V & S Danmark A/S, Kopenhaga, Dania.

80326 2007 08 08 A. Wprowadzono zmianę nazwy uprawnionego przez wykreślenie wpisu: De Danske Spritfabrikker A/S, Kopenhaga, Dania i dokonanie wpisu: V & S Danmark A/S, Kopenhaga, Dania.

80385 2007 08 31 C. Wprowadzono zmianę przez wykreślenie całego wykazu towarów i wszystkich klas towarowych i dokonanie wpisu: Od dnia 19.04.1993 r. Karnisze do zasłon, kółka z tworzyw sztucznych do zasłon, kółka do zasłon, szyny do zasłon, haki do zasłon i wieszaki na zasłony; montaż karniszy i artystyczne modelowanie zasłon; klasy 20,37.

81058 2007 08 06 A. Wprowadzono zmianę nazwy uprawnionego przez wykreślenie wpisu: NOBILES Kujawska Fabryka Farb i Lakierów Spółka z o.o., Włocławek, Polska i dokonanie wpisu: AKZO NOBEL COATINGS Spółka z ograniczoną odpowiedzialnością, Włocławek, Polska 910084202.

83313 2007 08 06 A. Wprowadzono zmianę nazwy uprawnionego przez wykreślenie wpisu: NOBILES Kujawska Fabryka Farb i Lakierów, Włocławek, Polska i dokonanie wpisu: AKZO NOBEL COATINGS Spółka z ograniczoną odpowiedzialnością, Włocławek, Polska 910084202.

83592 2007 08 13 A. Wprowadzono zmianę nazwy uprawnionego przez wykreślenie wpisu: Dunkin' Donuts Incorporated, Randolph, Stany Zjednoczone Ameryki i dokonanie wpisu: Dunkin' Donuts LLC, Randolph, Stany Zjednoczone Ameryki.

83592 2007 08 13 A. Wprowadzono zmianę siedziby uprawnionego przez wykreślenie wpisu: Dunkin' Donuts LLC, Randolph, Stany Zjednoczone Ameryki i dokonanie wpisu: Dunkin' Donuts LLC, Canton, Stany Zjednoczone Ameryki.

83592 2007 08 13 A. Wprowadzono zmianę uprawnionego przez wykreślenie wpisu: Dunkin' Donuts LLC, Canton, Stany Zjednoczone Ameryki i dokonanie wpisu: DD IP Holder LLC, Canton, Stany Zjednoczone Ameryki.

83765 2007 08 08 A. Wprowadzono zmianę nazwy uprawnionego przez wykreślenie wpisu: PRIMA Przedsiębiorstwo Spółka Akcyjna, Poznań, Polska i dokonanie wpisu: Prima-Sara Lee Coffee and Tea Poland Spółka Akcyjna, Poznań, Polska.

83766 2007 08 08 A. Wprowadzono zmianę nazwy uprawnionego przez wykreślenie wpisu: PRIMA Przedsiębiorstwo Spółka Akcyjna, Poznań, Polska i dokonanie wpisu: Prima-Sara Lee Coffee and Tea Poland Spółka Akcyjna, Poznań, Polska.

84868 2007 08 13 D. Dokonano wpisu: W dniu 1 stycznia 2004 r., zawarto umowę licencyjną wyłączną na czas określony do 31 grudnia 2020 r. na używanie znaku towarowego ELEMENTS przez firmę Procter & Gamble International Operations S.A., Peti Lancy 1, Szwajcaria.

84916 2007 08 06 A. Wprowadzono zmianę nazwy uprawnionego przez wykreślenie wpisu: NOBILES Kujawska Fabryka Farb i Lakierów Spółka z o.o., Włocławek, Polska i dokonanie wpisu:

AKZO NOBEL COATINGS Spółka z ograniczoną odpowiedzialnością, Włocławek, Polska 910084202.

86469 2007 08 13 A. Wprowadzono zmianę uprawnionego przez wykreślenie wpisu: The Cartoon Network LP, LLLP, Atlanta, Stany Zjednoczone Ameryki i dokonanie wpisu: The Cartoon Network, Inc., Atlanta, Stany Zjednoczone Ameryki.

88778 2007 08 13 A. Wprowadzono zmianę uprawnionego przez wykreślenie wpisu: ARKEMA FRANCE, Puteaux, Francja i dokonanie wpisu: CRAY VALLEY SA, Courbevoie, Francja.

89493 2007 08 13 A. Wprowadzono zmianę uprawnionego przez wykreślenie wpisu: DuPont Performance Coatings GmbH & Co. KG., Wuppertal, Niemcy i dokonanie wpisu: E.I. du Pont de Nemours and Company, Wilmington, Stany Zjednoczone Ameryki.

89494 2007 08 13 A. Wprowadzono zmianę uprawnionego przez wykreślenie wpisu: DuPont Performance Coatings GmbH & Co. KG., Wuppertal, Niemcy i dokonanie wpisu: E.I. du Pont de Nemours and Company, Wilmington, Stany Zjednoczone Ameryki.

91030 2007 08 28 A. Wprowadzono zmianę nazwy uprawnionego przez wykreślenie wpisu: KALISZANKA Fabryka Pieczywa Cukierniczego Spółka z o.o., Kalisz, Polska i dokonanie wpisu: FABRYKA PIECZYWA CUKIERNICZEGO SPÓŁKA Z OGRANICZONĄ ODPOWIEDZIALNOŚCIĄ, Kalisz, Polska 250030160.

91030 2007 08 28 A. Wprowadzono zmianę uprawnionego przez wykreślenie wpisu: FABRYKA PIECZYWA CUKIERNICZEGO SPÓŁKA Z OGRANICZONĄ ODPOWIEDZIALNOŚCIĄ, Kalisz, Polska 250030160 i dokonanie wpisu: KALISZANKA SPÓŁKA Z OGRANICZONĄ ODPOWIEDZIALNOŚCIĄ, Kalisz, Polska 300446241.

92159 2007 08 09 A. Wprowadzono zmianę nazwy uprawnionego przez wykreślenie wpisu: LOTS AB, Sztokholm, Szwecja i dokonanie wpisu: ÖPWC Vasagatan AB, Sztokholm, Szwecja.

92159 2007 08 09 A. Wprowadzono zmianę uprawnionego przez wykreślenie wpisu: ÖPWC Vasagatan AB, Sztokholm, Szwecja i dokonanie wpisu: Öhrlings PricewaterhouseCoopers AB, Sztokholm, Szwecja.

92159 2007 08 09 A. Wprowadzono zmianę uprawnionego przez wykreślenie wpisu: Öhrlings PricewaterhouseCoopers AB, Sztokholm, Szwecja i dokonanie wpisu: Lotscenter AB, Uppsala, Szwecja.

92269 2007 06 18 A. Wprowadzono zmianę nazwy uprawnionego przez wykreślenie wpisu: Skibicki Bogdan, Skibicki Marek, Joanna Skibicka, Poznań, Polska i dokonanie wpisu: Mares Packaging Co. M.B.J., Skibiccy Sp.J., Poznań, Polska 630370321, 778-10-23-731.

92461 2007 08 06 A. Wprowadzono zmianę nazwy uprawnionego przez wykreślenie wpisu: NOBILES Kujawska Fabryka Farb i Lakierów Spółka z o.o., Włocławek, Polska i dokonanie wpisu: AKZO NOBEL COATINGS Spółka z ograniczoną odpowiedzialnością, Włocławek, Polska 910084202.

92464 2007 08 06 A. Wprowadzono zmianę nazwy uprawnionego przez wykreślenie wpisu: NOBILES Kujawska Fabryka Farb i Lakierów Spółka z o.o., Włocławek, Polska i dokonanie wpisu: AKZO NOBEL COATINGS Spółka z ograniczoną odpowiedzialnością, Włocławek, Polska 910084202.

93521 2007 08 06 A. Wprowadzono zmianę nazwy uprawnionego przez wykreślenie wpisu: NOBILES Kujawska Fabryka Farb i Lakierów Spółka z o.o., Włocławek, Polska i dokonanie wpisu: AKZO NOBEL COATINGS Spółka z ograniczoną odpowiedzialnością, Włocławek, Polska 910084202.

93522 2007 08 06 A. Wprowadzono zmianę nazwy uprawnionego przez wykreślenie wpisu: NOBILES Kujawska Fabryka Farb i Lakierów Spółka z o.o., Włocławek, Polska i dokonanie wpisu: AKZO NOBEL COATINGS Spółka z ograniczoną odpowiedzialnością, Włocławek, Polska 910084202.

93526 2007 08 06 A. Wprowadzono zmianę nazwy uprawnionego przez wykreślenie wpisu: NOBILES Kujawska Fabryka Farb i Lakierów Spółka z o.o., Włocławek, Polska i dokonanie wpisu: AKZO NOBEL COATINGS Spółka z ograniczoną odpowiedzialnością, Włocławek, Polska 910084202.

93527 2007 08 06 A. Wprowadzono zmianę nazwy uprawnionego przez wykreślenie wpisu: NOBILES Kujawska Fabryka Farb i Lakierów Spółka z o.o., Włocławek, Polska i dokonanie wpisu: AKZO NOBEL COATINGS Spółka z ograniczoną odpowiedzialnością, Włocławek, Polska 910084202.

94302 2007 08 06 A. Wprowadzono zmianę nazwy uprawnionego przez wykreślenie wpisu: NOBILES Kujawska Fabryka Farb i Lakierów Spółka z o.o., Włocławek, Polska i dokonanie wpisu: AKZO NOBEL COATINGS Spółka z ograniczoną odpowiedzialnością, Włocławek, Polska 910084202.

94303 2007 08 06 A. Wprowadzono zmianę nazwy uprawnionego przez wykreślenie wpisu: NOBILES Kujawska Fabryka Farb i Lakierów Spółka z o.o., Włocławek, Polska i dokonanie wpisu: AKZO NOBEL COATINGS Spółka z ograniczoną odpowiedzialnością, Włocławek, Polska 910084202.

94314 2007 08 06 A. Wprowadzono zmianę nazwy uprawnionego przez wykreślenie wpisu: NOBILES Kujawska Fabryka Farb i Lakierów Spółka z o.o., Włocławek, Polska i dokonanie wpisu: AKZO NOBEL COATINGS Spółka z ograniczoną odpowiedzialnością, Włocławek, Polska 910084202.

94315 2007 08 06 A. Wprowadzono zmianę nazwy uprawnionego przez wykreślenie wpisu: NOBILES Kujawska Fabryka Farb i Lakierów Spółka z o.o., Włocławek, Polska i dokonanie wpisu: AKZO NOBEL COATINGS Spółka z ograniczoną odpowiedzialnością, Włocławek, Polska 910084202.

94927 2007 08 07 A. Wprowadzono zmianę uprawnionego przez wykreślenie wpisu: MAKO Cukiernictwo-Handel Koperski Marian, Rogowo, Polska i dokonanie wpisu: CUKIERNICTWO-HANDEL „MAKO” SPÓŁKA Z OGRANICZONĄ ODPOWIEDZIALNOŚCIĄ, Rogowo, Polska 340249740.

97582 2007 08 28 A. Wprowadzono zmianę uprawnionego przez wykreślenie wpisu: Łódzkie Przedsiębiorstwo Farmaceutyczne „POLON” Spółka z o.o., Łódź, Polska i dokonanie wpisu: BIOGENED SPÓŁKA AKCYJNA, Łódź, Polska 472338733.

97662 2007 08 28 A. Wprowadzono zmianę nazwy uprawnionego przez wykreślenie wpisu: KALISZANKA Fabryka Pieczywa Cukierniczego Spółka z o.o., Kalisz, Polska i dokonanie wpisu: FABRYKA PIECZYWA CUKIERNICZEGO SPÓŁKA Z OGRANICZONĄ ODPOWIEDZIALNOŚCIĄ, Kalisz, Polska 250030160.

97662 2007 08 28 A. Wprowadzono zmianę uprawnionego przez wykreślenie wpisu: FABRYKA PIECZYWA CUKIERNICZEGO SPÓŁKA Z OGRANICZONĄ ODPOWIEDZIALNOŚCIĄ, Kalisz, Polska 250030160 i dokonanie wpisu: KALISZANKA SPÓŁKA Z OGRANICZONĄ ODPOWIEDZIALNOŚCIĄ, Kalisz, Polska 300446241.

97977 2007 08 09 D. Dokonano wpisu: Zawiadomieniem o zajęciu z dnia 03 października 2005 r. Nr 420000-WEG-3150-AK-337,333,377,429,481,542, 582,652/05/PK, doręczonym Urzędowi Patentowemu RP w dniu 11 października 2005 r. Dyrektor Izby Celnej w Szczecinie dokonał zajęcia prawa ochronnego na znak towarowy R-97977.

98106 2007 08 13 A. Wprowadzono zmianę uprawnionego przez wykreślenie wpisu: Aktiebolaget Electrolux, Stockholm, Szwecja i dokonanie wpisu: Husqvarna AB, Huskvarna, Szwecja.

98190 2007 08 06 A. Wprowadzono zmianę uprawnionego przez wykreślenie wpisu: Szarżanowicz Jerzy, Wiszniewski Andrzej, Szczecin, Polska i dokonanie wpisu: „TERBET” Spółka z o.o., Szczecin, Polska 810664055.

99100 2007 08 13 A. Wprowadzono zmianę uprawnionego przez wykreślenie wpisu: Ahold Retail Services AG, Klosters, Szwajcaria i dokonanie wpisu: Ahold Licensing SA, Genewa, Szwajcaria.

99381 2007 08 31 A. Wprowadzono zmianę uprawnionego przez wykreślenie wpisu: TRIADA Zawistowski Piotr, Markiewicz Marek, Truskolaski Maciej, Warszawa, Polska i dokonanie wpisu: TRIADA Biuro Podróży Sp. z o.o., Warszawa, Polska 017241510.

99709 2007 08 13 A. Wprowadzono zmianę uprawnionego przez wykreślenie wpisu: Ahold Retail Services AG, Klosters, Szwajcaria i dokonanie wpisu: Ahold Licensing SA, Genewa, Szwajcaria.

100140 2007 08 10 A. Wprowadzono zmianę uprawnionego przez wykreślenie wpisu: Bank Gospodarki Żywnościowej Spółka Akcyjna, Warszawa, Polska i dokonanie wpisu: MAZOWIECKI BANK REGIONALNY SPÓŁKA AKCYJNA, Warszawa, Polska 011936747.

101890 2007 08 09 A. Wprowadzono zmianę uprawnionego przez wykreślenie wpisu: Kalle GmbH & Co. KG, Wiesbaden, Niemcy i dokonanie wpisu: Kalle Holding GmbH, Wiesbaden, Niemcy.

101890 2007 08 09 A. Wprowadzono zmianę nazwy uprawnionego przez wykreślenie wpisu: Kalle Holding GmbH, Wiesbaden, Niemcy i dokonanie wpisu: Kalle GmbH, Wiesbaden, Niemcy.

102149 2007 08 08 A. Wprowadzono zmianę nazwy uprawnionego przez wykreślenie wpisu: Przedsiębiorstwo PRIMA S.A., Poznań, Polska i dokonanie wpisu: Prima-Sara Lee Coffee and Tea Poland Spółka Akcyjna, Poznań, Polska.

103838 2007 08 13 A. Wprowadzono zmianę nazwy uprawnionego przez wykreślenie wpisu: Chiron Vaccines Limited, Oxford, Wielka Brytania i dokonanie wpisu: NOVARTIS VACCINES AND DIAGNOSTICS LIMITED, Oxford, Wielka Brytania.

103839 2007 08 13 A. Wprowadzono zmianę nazwy uprawnionego przez wykreślenie wpisu: Chiron Vaccines Limited, Oxford, Wielka Brytania i dokonanie wpisu: NOVARTIS VACCINES AND DIAGNOSTICS LIMITED, Oxford, Wielka Brytania.

104040 2007 08 08 A. Wprowadzono zmianę uprawnionego przez wykreślenie wpisu: Kowalski Marek Firma Handlowa „Kowalski”, Gułtowy, Polska i dokonanie wpisu: Kowalska Aldona Cecylia Przedsiębiorstwo Handlowo-Usługowe „ALKOS”, Gułtowy, Polska 300504352.

104179 2007 08 08 A. Wprowadzono zmianę uprawnionego przez wykreślenie wpisu: PRZEDSIĘBIORSTWO GASTRONOMICZNO-HANDLOWE „BAZYLISEK” Mieczysław Jachacy, Warszawa, Polska i dokonanie wpisu: „DIGESTA” Spółka z ograniczoną odpowiedzialnością, Warszawa, Polska 014933650.

105153 2007 08 07 B. Wprowadzono zmianę przez wykreślenie z wykazu towarów: „farby; klasa 2” i dokonanie wpisu: farby, wyłączając coil coatings będące preparatami przeznaczonymi do powlekania metodą ciągłego malowania na walcach lub powłokami przemysłowymi do stosowania w przemyśle metalowym; klasa 2.

105295 2007 08 08 A. Wprowadzono zmianę uprawnionego przez wykreślenie wpisu: Szlegiel Piotr Przedsiębiorstwo Handlowe PULSAR, Gorzów Wlkp., Polska i dokonanie wpisu: Piotr Szlegiel, Gorzów Wlkp., Polska.

110408 2007 08 09 A. Wprowadzono zmianę uprawnionego przez wykreślenie wpisu: Aytemizler Orgu Ve Dokuma Urunleri Uretim Limited Sirketi, Ankara, Turcja i dokonanie wpisu: A VE A TEKSTIL SANAYI VE PAZARLAMA LIMITED SIRKETI, Istanbuł, Turcja.

110894 2007 08 08 A. Wprowadzono zmianę nazwy uprawnionego przez wykreślenie wpisu: Przedsiębiorstwo PRIMA S.A., Poznań, Polska i dokonanie wpisu: Prima-Sara Lee Coffee and Tea Poland Spółka Akcyjna, Poznań, Polska.

110896 2007 08 08 A. Wprowadzono zmianę nazwy uprawnionego przez wykreślenie wpisu: Przedsiębiorstwo PRIMA S.A.,

Poznań, Polska i dokonanie wpisu: Prima-Sara Lee Coffee and Tea Poland Spółka Akcyjna, Poznań, Polska.

110897 2007 08 08 A. Wprowadzono zmianę nazwy uprawnionego przez wykreślenie wpisu: Przedsiębiorstwo PRIMA S.A., Poznań, Polska i dokonanie wpisu: Prima-Sara Lee Coffee and Tea Poland Spółka Akcyjna, Poznań, Polska.

110898 2007 08 08 A. Wprowadzono zmianę nazwy uprawnionego przez wykreślenie wpisu: Przedsiębiorstwo PRIMA S.A., Poznań, Polska i dokonanie wpisu: Prima-Sara Lee Coffee and Tea Poland Spółka Akcyjna, Poznań, Polska.

110878 2007 08 08 A. Wprowadzono zmianę nazwy uprawnionego przez wykreślenie wpisu: Przedsiębiorstwo PRIMA S.A., Poznań, Polska i dokonanie wpisu: Prima-Sara Lee Coffee and Tea Poland Spółka Akcyjna, Poznań, Polska.

112121 2007 08 09 A. Wprowadzono zmianę uprawnionego przez wykreślenie wpisu: Ahold Retail Services AG;, Klosters, Szwajcaria i dokonanie wpisu: Ahold Licensing SA, Genewa, Szwajcaria.

112713 2007 08 13 A. Wprowadzono zmianę uprawnionego przez wykreślenie wpisu: Ahold Retail Services AG;, Klosters, Szwajcaria i dokonanie wpisu: Ahold Licensing SA, Genewa, Szwajcaria.

112955 2007 08 06 A. Wprowadzono zmianę nazwy uprawnionego przez wykreślenie wpisu: Kujawska Fabryka Farb i Lakierów NOBILES Spółka z o.o., Włocławek, Polska i dokonanie wpisu: AKZO NOBEL COATINGS Spółka z ograniczoną odpowiedzialnością, Włocławek, Polska 910084202.

112956 2007 08 06 A. Wprowadzono zmianę nazwy uprawnionego przez wykreślenie wpisu: Kujawska Fabryka Farb i Lakierów NOBILES Spółka z o.o., Włocławek, Polska i dokonanie wpisu: AKZO NOBEL COATINGS Spółka z ograniczoną odpowiedzialnością, Włocławek, Polska 910084202.

112963 2007 08 08 A. Wprowadzono zmianę nazwy uprawnionego przez wykreślenie wpisu: Kujawska Fabryka Farb i Lakierów NOBILES Spółka z o.o., Włocławek, Polska i dokonanie wpisu: AKZO NOBEL COATINGS SPÓŁKA Z OGRANICZONĄ ODPOWIEDZIALNOŚCIĄ, Włocławek, Polska 910084202.

113202 2007 08 08 A. Wprowadzono zmianę uprawnionego przez wykreślenie wpisu: Laboratori Royal S.n.c., Parma, Włochy i dokonanie wpisu: Laboratori Royal s.r.l., Parma, Włochy.

113202 2007 08 08 A. Wprowadzono zmianę siedziby uprawnionego przez wykreślenie wpisu: Laboratori Royal s.r.l., Parma, Włochy i dokonanie wpisu: Laboratori Royal s.r.l., Sorbolo (PR), Włochy.

114355 2007 08 09 A. Wprowadzono zmianę uprawnionego przez wykreślenie wpisu: Wielkopolski Klub Piłkarski LECH Poznań, Polska i dokonanie wpisu: „DJH INVESTMENT” Spółka z o.o., Poznań, Polska 300285890.

114355 2007 08 09 A. Wprowadzono zmianę uprawnionego przez wykreślenie wpisu: „DJH INVESTMENT” Spółka z o.o., Poznań, Polska 300285890 i dokonanie wpisu: Sidegrove Holdings Limited, Nicosia, Cypr.

114355 2007 08 09 A. Wprowadzono zmianę uprawnionego przez wykreślenie wpisu: Sidegrove Holdings Limited, Nicosia, Cypr i dokonanie wpisu: „KKS LECH POZNAŃ” Sportowa Spółka Akcyjna, Poznań, Polska 634359262.

115006 2007 08 10 A. Wprowadzono zmianę uprawnionego przez wykreślenie wpisu: Where International L.P., a Limited Partnership of 1228154 Ontario Limited and Where International Holdings LL.C., Toronto, Kanada i dokonanie wpisu: Where International L.P., a Delaware Limited Partnership of Miller Publishing Group LLC and Where International Holdings LL.C., Toronto, Kanada.

115006 2007 08 10 A. Wprowadzono zmianę uprawnionego przez wykreślenie wpisu: Where International L.P., a Delaware Limited Partnership of Miller Publishing Group LLC and Where Inter-

national Holdings LL.C., Toronto, Kanada i dokonanie wpisu: MVP Global LLC, Augusta, Stany Zjednoczone Ameryki.

115421 2007 08 09 A. Wprowadzono zmianę uprawnionego przez wykreślenie wpisu: DuPont Performance Coatings GmbH & Co. KG., Wuppertal, Niemcy i dokonanie wpisu: E.I. du Pont de Nemours and Company, Wilmington, Stany Zjednoczone Ameryki.

115881 2007 08 09 A. Wprowadzono zmianę nazwy uprawnionego przez wykreślenie wpisu: Chiron Corporation, Emeryville, Stany Zjednoczone Ameryki i dokonanie wpisu: Novartis Vaccines and Diagnostics, Inc., Emeryville, Stany Zjednoczone Ameryki.

116054 2007 08 13 A. Wprowadzono zmianę uprawnionego przez wykreślenie wpisu: Rohm and Haas Company, Filadelfia, Stany Zjednoczone Ameryki i dokonanie wpisu: ALM INTERNATIONAL S.A., Paryż, Francja.

116054 2007 08 13 B. Wprowadzono zmianę przez wykreślenie klasy 5.

116230 2007 08 09 A. Wprowadzono zmianę uprawnionego przez wykreślenie wpisu: Aytemizler Örgü Ve Dokuma Ürünleri Üretim Limited Sirketi, Ankara, Turcja i dokonanie wpisu: A VE A TEKSTİL SANAYI VE PAZARLAMA LIMITED SİRKETİ, Istambuł, Turcja.

116260 2007 08 20 A. Wprowadzono zmianę siedziby uprawnionego przez wykreślenie wpisu: Zakłady Przemysłu Cukierniczego MIESZKO S.A., Racibórz, Polska i dokonanie wpisu: Zakłady Przemysłu Cukierniczego MIESZKO S.A., Warszawa, Polska 273243857.

116261 2007 08 20 A. Wprowadzono zmianę siedziby uprawnionego przez wykreślenie wpisu: Zakłady Przemysłu Cukierniczego MIESZKO S.A., Racibórz, Polska i dokonanie wpisu: Zakłady Przemysłu Cukierniczego MIESZKO S.A., Warszawa, Polska 273243857.

116979 2007 08 20 A. Wprowadzono zmianę uprawnionego przez wykreślenie wpisu: POLIFARB Wrocław Spółka Akcyjna, Wrocław, Polska i dokonanie wpisu: POLIFARB CIESZYN-WROCŁAW S.A., Wrocław, Polska.

116979 2007 08 20 A. Wprowadzono zmianę uprawnionego przez wykreślenie wpisu: POLIFARB CIESZYN-WROCŁAW S.A., Wrocław, Polska i dokonanie wpisu: SigmaKalon Deco Polska Sp. z o.o., Wrocław, Polska 932708766.

117206 2007 08 20 A. Wprowadzono zmianę siedziby uprawnionego przez wykreślenie wpisu: NOVOL Spółka z o.o., Luboń, Polska i dokonanie wpisu: NOVOL Spółka z o.o., Komorniki, Polska 004864559.

117770 2007 08 08 A. Wprowadzono zmianę nazwy uprawnionego przez wykreślenie wpisu: Kujawska Fabryka Farb i Lakierów NOBILES Spółka z o.o., Włocławek, Polska i dokonanie wpisu: AKZO NOBEL COATINGS SPÓŁKA Z OGRANICZONĄ ODPOWIEDZIALNOŚCIĄ, Włocławek, Polska 910084202.

117773 2007 08 20 A. Wprowadzono zmianę nazwy uprawnionego przez wykreślenie wpisu: DAEWOO-FSO MOTOR S.A., Warszawa, Polska i dokonanie wpisu: Fabryka Samochodów Osobowych Spółka Akcyjna, Warszawa, Polska 011646854.

117774 2007 08 20 A. Wprowadzono zmianę nazwy uprawnionego przez wykreślenie wpisu: DAEWOO-FSO MOTOR S.A., Warszawa, Polska i dokonanie wpisu: Fabryka Samochodów Osobowych Spółka Akcyjna, Warszawa, Polska 011646854.

117996 2007 08 09 A. Wprowadzono zmianę uprawnionego przez wykreślenie wpisu: Ahold Retail Services AG;, Klosters, Szwajcaria i dokonanie wpisu: Ahold Licensing SA, Genewa, Szwajcaria.

118075 2007 08 09 A. Wprowadzono zmianę nazwy i siedziby uprawnionego przez wykreślenie wpisu: Lawrenceburg Distillers and Importers, LLC, White Plains, Stany Zjednoczone Ameryki i dokonanie wpisu: PERNOD RICARD USA, LLC, Purchase, Stany Zjednoczone Ameryki.

118091 2007 08 09 A. Wprowadzono zmianę nazwy i siedziby uprawnionego przez wykreślenie wpisu: Lawrenceburg Distillers and Importers, LLC, White Plains, Stany Zjednoczone Ameryki i dokonanie wpisu: PERNOD RICARD USA, LLC, Purchase, Stany Zjednoczone Ameryki.

118119 2007 08 09 A. Wprowadzono zmianę uprawnionego przez wykreślenie wpisu: Telia AB, Farsta, Szwecja i dokonanie wpisu: TeliaSonera Aktiebolag, Farsta, Szwecja.

118119 2007 08 09 A. Wprowadzono zmianę siedziby uprawnionego przez wykreślenie wpisu: TeliaSonera Aktiebolag, Farsta, Szwecja i dokonanie wpisu: TeliaSonera Aktiebolag, Sztokholm, Szwecja.

118119 2007 08 09 A. Wprowadzono zmianę uprawnionego przez wykreślenie wpisu: TeliaSonera Aktiebolag, Sztokholm, Szwecja i dokonanie wpisu: Generic Mobile Systems Sweden AB, Nacka, Szwecja.

118583 2007 08 08 A. Wprowadzono zmianę nazwy uprawnionego przez wykreślenie wpisu: Przedsiębiorstwo PRIMA S.A., Poznań, Polska i dokonanie wpisu: Prima-Sara Lee Coffee and Tea Poland Spółka Akcyjna, Poznań, Polska.

118584 2007 08 08 A. Wprowadzono zmianę nazwy uprawnionego przez wykreślenie wpisu: Przedsiębiorstwo PRIMA S.A., Poznań, Polska i dokonanie wpisu: Prima-Sara Lee Coffee and Tea Poland Spółka Akcyjna, Poznań, Polska.

118707 2007 08 20 A. Wprowadzono zmianę uprawnionego przez wykreślenie wpisu: Zarębski Maciej, Zarębski Dariusz DEVELOP S.C., Warszawa, Polska i dokonanie wpisu: Zarębski Maciej DEVELOP, Warszawa, Polska.

118737 2007 08 10 A. Wprowadzono zmianę uprawnionego przez wykreślenie wpisu: SOLARIS BUS & COACH Sp. z o.o., Bolechowo, Polska i dokonanie wpisu: SOLARIS BUS & COACH SPÓŁKA AKCYJNA, Bolechowo-Osiedle, Polska 010498995.

118738 2007 08 10 A. Wprowadzono zmianę uprawnionego przez wykreślenie wpisu: SOLARIS BUS & COACH Sp. z o.o., Bolechowo, Polska i dokonanie wpisu: SOLARIS BUS & COACH SPÓŁKA AKCYJNA, Bolechowo-Osiedle, Polska 010498995.

118793 2007 08 20 A. Wprowadzono zmianę uprawnionego przez wykreślenie wpisu: Wasilewski Piotr Agencja Wasilewski, Kraków, Polska i dokonanie wpisu: Agata Wasilewska, Kraków, Polska.

119239 2007 08 08 A. Wprowadzono zmianę nazwy uprawnionego przez wykreślenie wpisu: Przedsiębiorstwo PRIMA S.A., Poznań, Polska i dokonanie wpisu: Prima-Sara Lee Coffee and Tea Poland Spółka Akcyjna, Poznań, Polska.

119240 2007 08 08 A. Wprowadzono zmianę nazwy uprawnionego przez wykreślenie wpisu: Przedsiębiorstwo PRIMA S.A., Poznań, Polska i dokonanie wpisu: Prima-Sara Lee Coffee and Tea Poland Spółka Akcyjna, Poznań, Polska.

119242 2007 08 20 A. Wprowadzono zmianę nazwy uprawnionego przez wykreślenie wpisu: Przedsiębiorstwo PRIMA S.A., Poznań, Polska i dokonanie wpisu: Prima-Sara Lee Coffee and Tea Poland Spółka Akcyjna, Poznań, Polska.

119243 2007 08 08 A. Wprowadzono zmianę nazwy uprawnionego przez wykreślenie wpisu: Przedsiębiorstwo PRIMA S.A., Poznań, Polska i dokonanie wpisu: Prima-Sara Lee Coffee and Tea Poland Spółka Akcyjna, Poznań, Polska.

119290 2007 08 28 A. Wprowadzono zmianę nazwy uprawnionego przez wykreślenie wpisu: Fabryka Pieczywa Cukierniczego „Kaliszanka” Spółka z o.o., Kalisz, Polska i dokonanie wpisu: FABRYKA PIECZYWA CUKIERNICZEGO SPÓŁKA Z OGRANICZONĄ ODPOWIEDZIALNOŚCIĄ, Kalisz, Polska 250030160.

119290 2007 08 28 A. Wprowadzono zmianę uprawnionego przez wykreślenie wpisu: FABRYKA PIECZYWA CUKIERNICZEGO SPÓŁKA Z OGRANICZONĄ ODPOWIEDZIALNOŚCIĄ, Kalisz, Polska

250030160 i dokonanie wpisu: KALISZANKA SPÓŁKA Z OGRANICZONĄ ODPOWIEDZIALNOŚCIĄ, Kalisz, Polska 300446241.

119313 2007 08 09 A. Wprowadzono zmianę uprawnionego przez wykreślenie wpisu: Ahold Retail Services AG, Klosters, Szwajcaria i dokonanie wpisu: Ahold Licensing SA, Genewa, Szwajcaria.

119376 2007 08 09 A. Wprowadzono zmianę uprawnionego przez wykreślenie wpisu: Texas Farm Products Holding Company, Nacogdoches, Stany Zjednoczone Ameryki i dokonanie wpisu: KODO Inc., St. Helena, Stany Zjednoczone Ameryki.

119455 2007 08 08 A. Wprowadzono zmianę nazwy uprawnionego przez wykreślenie wpisu: Nobiles Kujawska Fabryka Farb i Lakierów Spółka z o.o., Włocławek, Polska i dokonanie wpisu: AKZO NOBEL COATINGS SPÓŁKA Z OGRANICZONĄ ODPOWIEDZIALNOŚCIĄ, Włocławek, Polska 910084202.

119532 2007 08 09 A. Wprowadzono zmianę nazwy uprawnionego przez wykreślenie wpisu: Maersk Medical A/S, Lyngø, Dania i dokonanie wpisu: UNOMEDICAL A/S, Lyngø, Dania.

119532 2007 08 09 A. Wprowadzono zmianę siedziby uprawnionego przez wykreślenie wpisu: UNOMEDICAL A/S, Lyngø, Dania i dokonanie wpisu: UNOMEDICAL A/S, Birkerød, Dania.

119555 2007 08 28 A. Wprowadzono zmianę nazwy uprawnionego przez wykreślenie wpisu: Fabryka Pieczywa Cukierniczego „Kaliszanka” Spółka z o.o., Kalisz, Polska i dokonanie wpisu: FABRYKA PIECZYWA CUKIERNICZEGO SPÓŁKA Z OGRANICZONĄ ODPOWIEDZIALNOŚCIĄ, Kalisz, Polska 250030160.

119555 2007 08 28 A. Wprowadzono zmianę uprawnionego przez wykreślenie wpisu: FABRYKA PIECZYWA CUKIERNICZEGO SPÓŁKA Z OGRANICZONĄ ODPOWIEDZIALNOŚCIĄ, Kalisz, Polska 250030160 i dokonanie wpisu: KALISZANKA SPÓŁKA Z OGRANICZONĄ ODPOWIEDZIALNOŚCIĄ, Kalisz, Polska 300446241.

119795 2007 08 20 A. Wprowadzono zmianę nazwy uprawnionego przez wykreślenie wpisu: Grabowski Stanisław GRAFORM, Bydgoszcz, Polska i dokonanie wpisu: „GRAFORM” Zakład Produkcji Form Narzędzi Specjalnych i Przetwórstwa Tworzyw Sztucznych, Bydgoszcz, Polska 002504791.

120169 2007 08 09 A. Wprowadzono zmianę uprawnionego przez wykreślenie wpisu: Gizińska Mariola, Giziński Leszek Zakład Konfekcji Dziecięcej PINOKIO, Piotrków Trybunalski, Polska i dokonanie wpisu: Zakład Konfekcji Dziecięcej „Pinokio” Mariola i Leszek Gizińscy Spółka Jawna, Piotrków Trybunalski, Polska 592255030.

120271 2007 08 09 A. Wprowadzono zmianę uprawnionego przez wykreślenie wpisu: Redyk Hanna Przedsiębiorstwo Handlowe RETMARK, Radzymin, Polska i dokonanie wpisu: „RETMARK DYSTRYBUCJA” SPÓŁKA Z OGRANICZONĄ ODPOWIEDZIALNOŚCIĄ, Radzymin, Polska 015881061.

120301 2007 08 07 A. Wprowadzono zmianę uprawnionego przez wykreślenie wpisu: Zakłady Tworzyw Sztucznych „Erg-Bieruń” S.A., Bieruń, Polska i dokonanie wpisu: NITROERG SPÓŁKA AKCYJNA, Bieruń, Polska 240484673.

120488 2007 08 09 A. Wprowadzono zmianę uprawnionego przez wykreślenie wpisu: Merita Bank Plc, Merita, Finlandia i dokonanie wpisu: NCF Bank Abp, Helsinki, Finlandia.

120488 2007 08 09 A. Wprowadzono zmianę nazwy uprawnionego przez wykreślenie wpisu: NCF Bank Abp, Helsinki, Finlandia i dokonanie wpisu: Merita Bank Abp, Helsinki, Finlandia.

120488 2007 08 09 A. Wprowadzono zmianę uprawnionego przez wykreślenie wpisu: Merita Bank Abp, Helsinki, Finlandia i dokonanie wpisu: NORDEA BANK FINLAND PLC, Helsinki, Finlandia.

120500 2007 08 20 A. Wprowadzono zmianę nazwy uprawnionego przez wykreślenie wpisu: Przedsiębiorstwo Produkcyjno Handlowe SOKPOL Spółka z o.o., Myszków, Polska i dokonanie wpisu: „SOKPOL” Spółka z ograniczoną odpowiedzialnością, Myszków, Polska 150550945.

120573 2007 08 08 A. Wprowadzono zmianę nazwy uprawnionego przez wykreślenie wpisu: Jobi-düfa-Polska Spółka z o.o., Częstochowa, Polska i dokonanie wpisu: „JOBİ FARBWERVE POLSKA” Sp. z o.o., Częstochowa, Polska 150076320.

120573 2007 08 08 A. Wprowadzono zmianę nazwy uprawnionego przez wykreślenie wpisu: „JOBİ FARBWERVE POLSKA” Sp. z o.o., Częstochowa, Polska 150076320 i dokonanie wpisu: „HUFFGARD OPTOLITH BAUPRODUKTE POLSKA” Spółka z o.o., Częstochowa, Polska 150076320.

120846 2007 08 20 A. Wprowadzono zmianę uprawnionego przez wykreślenie wpisu: „101 STUDIO DTP” TOMASZ TĘGI I SPÓŁKA SPÓŁKA JAWNA, Łódź, Polska i dokonanie wpisu: 101 STUDIO DTP Tomasz Tęgi i Spółka Spółka z ograniczoną odpowiedzialnością, Łódź, Polska 471358410.

120892 2007 08 09 A. Wprowadzono zmianę nazwy uprawnionego przez wykreślenie wpisu: DRESTER AB, Arlöv, Szwecja i dokonanie wpisu: Hedson Technologies AB, Arlöv, Szwecja.

120931 2007 08 31 A. Wprowadzono zmianę uprawnionego przez wykreślenie wpisu: „KONSULTANT” Centrum Finansowo-Doradcze Spółka z o.o., Konin, Polska 311610516 i dokonanie wpisu: „MANKS” Spółka z ograniczoną odpowiedzialnością, Biała Podlaska, Polska. 030947354.

120931 2007 08 31 A. Wprowadzono zmianę siedziby uprawnionego przez wykreślenie wpisu: „MANKS” Spółka z ograniczoną odpowiedzialnością, Biała Podlaska, Polska. 030947354 i dokonanie wpisu: „MANKS” Spółka z ograniczoną odpowiedzialnością, Warszawa, Polska. 030947354.

120980 2007 08 16 A. Wprowadzono zmianę nazwy uprawnionego przez wykreślenie wpisu: Przedsiębiorstwo Produkcji Maszyn Mleczarskich HUGART Spółka z o.o., Jejkowice, Polska i dokonanie wpisu: HUGART SPÓŁKA Z OGRANICZONĄ ODPOWIEDZIALNOŚCIĄ, Jejkowice, Polska.

121067 2007 08 20 B. Wprowadzono zmianę przez wykreślenie całego wykazu towarów i wszystkich klas towarowych i dokonanie wpisu: usługi hotelarskie i gastronomiczne; klasa 43.

121175 2007 08 09 A. Wprowadzono zmianę nazwy uprawnionego przez wykreślenie wpisu: ANTYPARTIA PRO OMNIA Gabański Antoni, Warszawa, Polska i dokonanie wpisu: Fundacja „Seniorzy – Seniorom”, Warszawa, Polska.

121267 2007 08 08 A. Wprowadzono zmianę nazwy uprawnionego przez wykreślenie wpisu: Przedsiębiorstwo PRIMA S.A., Poznań, Polska i dokonanie wpisu: Prima-Sara Lee Coffee and Tea Poland Spółka Akcyjna, Poznań, Polska.

121276 2007 08 09 A. Wprowadzono zmianę nazwy uprawnionego przez wykreślenie wpisu: „SOBIESKI DYSTRYBUCJA” SPÓŁKA Z OGRANICZONĄ ODPOWIEDZIALNOŚCIĄ, Warszawa, Polska i dokonanie wpisu: „SOBIESKI” SPÓŁKA Z OGRANICZONĄ ODPOWIEDZIALNOŚCIĄ, Warszawa, Polska.

121284 2007 08 08 A. Wprowadzono zmianę nazwy uprawnionego przez wykreślenie wpisu: Przedsiębiorstwo PRIMA S.A., Poznań, Polska i dokonanie wpisu: Prima-Sara Lee Coffee and Tea Poland Spółka Akcyjna, Poznań, Polska.

121796 2007 08 20 A. Wprowadzono zmianę nazwy uprawnionego przez wykreślenie wpisu: DAEWOO-FSO MOTOR Spółka Akcyjna, Warszawa, Polska i dokonanie wpisu: Fabryka Samochodów Osobowych Spółka Akcyjna, Warszawa, Polska 01164854.

121797 2007 08 20 A. Wprowadzono zmianę nazwy uprawnionego przez wykreślenie wpisu: DAEWOO-FSO MOTOR Spółka Akcyjna, Warszawa, Polska i dokonanie wpisu: Fabryka Samochodów Osobowych Spółka Akcyjna, Warszawa, Polska 011646854.

122222 2007 08 03 A. Wprowadzono zmianę uprawnionego przez wykreślenie wpisu: Urzędowski Janusz, Wrocław, Polska i dokonanie wpisu: Urzędowski Sp. z o.o., Wrocław, Polska.

122222 2007 08 03 A. Wprowadzono zmianę siedziby uprawnionego przez wykreślenie wpisu: Urzędowski Sp. z o.o., Wrocław, Polska i dokonanie wpisu: Urzędowski Sp. z o.o., Ziębice, Polska 932276717.

122222 2007 08 03 A. Wprowadzono zmianę nazwy uprawnionego przez wykreślenie wpisu: Urzędowski Sp. z o.o., Ziębice, Polska 932276717 i dokonanie wpisu: Urzędowski II Sp. z o.o., Ziębice, Polska 932276717.

122222 2007 08 03 D. Dokonano wpisu: W dniu 28 grudnia 2000 r. zawarto umowę licencyjną niewyłączną i pełną (zakres obejmuje klasy: 6, 19, 40) pomiędzy licencjodawcą: (URZĘDOWSKI Sp. z o.o. Ziębice, Polska) a licencjobjorcą: (Janusz URZĘDOWSKI Stolarstwo, Ziębice, Polska) na używanie znaku towarowego na czas nieokreślony, z możliwością jej rozwiązania przez obie strony za uprzednim sześciomiesięcznym okresem wypowiedzenia.

122439 2007 08 07 A. Wprowadzono zmianę siedziby uprawnionego przez wykreślenie wpisu: Lewandowska Dorota Przedsiębiorstwo Produkcyjno-Handlowe MAT, Konin, Polska i dokonanie wpisu: Przedsiębiorstwo Produkcyjno-Handlowe MAT Dorota Lewandowska, Kraśnica Kolonia, Polska 310163920.

123151 2007 08 09 A. Wprowadzono zmianę siedziby uprawnionego przez wykreślenie wpisu: Quante Aktiengesellschaft, Wuppertal, Niemcy i dokonanie wpisu: Quante Aktiengesellschaft, Neuss, Niemcy.

123550 2007 08 20 A. Wprowadzono zmianę uprawnionego przez wykreślenie wpisu: „101 STUDIO DTP” TOMASZ TĘGI I SPÓŁKA SPÓŁKA JAWNA, Łódź, Polska i dokonanie wpisu: 101 STUDIO DTP Tomasz Tęgi i Spółka Spółka z ograniczoną odpowiedzialnością, Łódź, Polska 471358410.

123775 2007 08 20 A. Wprowadzono zmianę uprawnionego przez wykreślenie wpisu: Heliasz Irena, Bydgoszcz, Polska i dokonanie wpisu: Przedsiębiorstwo Hotel Centralny Anna Szczuka, Miłosz Heliasz, Jarosław Heliasz, Bydgoszcz, Polska.

123786 2007 08 07 A. Wprowadzono zmianę uprawnionego przez wykreślenie wpisu: Świątoniowska Danuta, Świątoniowski Kazimierz Zakład Produkcyjno-Handlowo-Usługowy PARTNER S.C., Rzeszów, Polska i dokonanie wpisu: „PARTNER” DANUTA I KAZIMIERZ ŚWIĄTONIOWSCY SPÓŁKA JAWNA, Rzeszów, Polska 690093211.

123787 2007 08 07 A. Wprowadzono zmianę uprawnionego przez wykreślenie wpisu: Zakłady Tworzyw Sztucznych NITRON S.A., Krupski Młyn, Polska i dokonanie wpisu: NITROERG SPÓŁKA AKCYJNA, Bieruń, Polska 240484673

124882 2007 08 09 A. Wprowadzono zmianę uprawnionego przez wykreślenie wpisu: Chiron Corporation (a Delaware corporation), Emeryville, Stany Zjednoczone Ameryki i dokonanie wpisu: Novartis Vaccines and Diagnostics, Inc., Emeryville, Stany Zjednoczone Ameryki.

124913 2007 08 08 A. Wprowadzono zmianę uprawnionego przez wykreślenie wpisu: Vogel und Noot Warmetechnik Aktiengesellschaft, Wartberg, Austria i dokonanie wpisu: Rettig Group Oy Ab, Helsinki, Finlandia.

125257 2007 08 07 A. Wprowadzono zmianę uprawnionego przez wykreślenie wpisu: Gajdel Mieczysław, Szmyciński Henryk DREWOPOL HMH S.C., Kliniska, Polska i dokonanie wpisu: „DREWOPOL” HMH MIECZYSLAW GAJDEL, HENRYK SZMYCIŃSKI SPÓŁKA JAWNA, Kliniska Wielkie, Polska 008289129.

125257 2007 08 07 A. Wprowadzono zmianę uprawnionego przez wykreślenie wpisu: „DREWOPOL” HMH MIECZYSLAW GAJDEL, HENRYK SZMYCIŃSKI SPÓŁKA JAWNA, Kliniska Wielkie, Polska 008289129 i dokonanie wpisu: „DREWOPOL” HMH MIECZYSLAW GAJDEL, HENRYK SZMYCIŃSKI, GRZEGORZ SOBOLWSKI SPÓŁKA JAWNA, Osina, Polska 008289129.

125258 2007 08 07 A. Wprowadzono zmianę uprawnionego przez wykreślenie wpisu: Gajdel Mieczysław, Szmyciński Henryk DREWOPOL HMM S.C., Kliniska, Polska i dokonanie wpisu: „DREWOPOL” HMM MIECZYSLAW GAJDEL, HENRYK SZMYCIŃSKI SPÓŁKA JAWNA, Kliniska Wielkie, Polska 008289129.

125258 2007 08 07 A. Wprowadzono zmianę uprawnionego przez wykreślenie wpisu: „DREWOPOL” HMM MIECZYSLAW GAJDEL, HENRYK SZMYCIŃSKI SPÓŁKA JAWNA, Kliniska Wielkie, Polska 008289129 i dokonanie wpisu: „DREWOPOL” HMM MIECZYSLAW GAJDEL, HENRYK SZMYCIŃSKI, GRZEGORZ SOBOLEWSKI SPÓŁKA JAWNA, Osina, Polska 008289129.

125575 2007 08 09 A. Wprowadzono zmianę uprawnionego przez wykreślenie wpisu: Chiron Corporation, Emeryville, Stany Zjednoczone Ameryki i dokonanie wpisu: Novartis Vaccines and Diagnostics, Inc., Emeryville, Stany Zjednoczone Ameryki.

125604 2007 08 20 A. Wprowadzono zmianę uprawnionego przez wykreślenie wpisu: Kubicka Magdalena Magic Records, Milańówek, Polska i dokonanie wpisu: Magic Records Spółka z ograniczoną odpowiedzialnością, Warszawa, Polska 013058788.

125605 2007 08 20 A. Wprowadzono zmianę uprawnionego przez wykreślenie wpisu: Kubicka Magdalena Magic Records, Milańówek, Polska i dokonanie wpisu: Magic Records Spółka z ograniczoną odpowiedzialnością, Warszawa, Polska 013058788.

126072 2007 08 08 A. Wprowadzono zmianę nazwy uprawnionego przez wykreślenie wpisu: Kujawska Fabryka Farb i Lakierów NOBILES Spółka z o.o., Włocławek, Polska i dokonanie wpisu: AKZO NOBEL COATINGS Spółka z ograniczoną odpowiedzialnością, Włocławek, Polska 910084202.

126116 2007 08 10 A. Wprowadzono zmianę siedziby uprawnionego przez wykreślenie wpisu: WILK LEKTRONIK S.A., Tychy, Polska i dokonanie wpisu: WILK ELEKTRONIK S.A., Łaziska Górne, Polska 276675936.

128104 2007 08 31 A. Wprowadzono zmianę nazwy uprawnionego przez wykreślenie wpisu: Budownictwo Przemysłowe Uniserv Spółka Akcyjna, Katowice, Polska i dokonanie wpisu: Chłodnie Kominowe – Uniserv S.A., Katowice, Polska.

128104 2007 08 31 A. Wprowadzono zmianę uprawnionego przez wykreślenie wpisu: Chłodnie Kominowe – Uniserv S.A., Katowice, Polska i dokonanie wpisu: Piecbud – Bytom S.A., Katowice, Polska 278146917.

128925 2007 08 08 A. Wprowadzono zmianę nazwy uprawnionego przez wykreślenie wpisu: Nobiles Kujawska Fabryka Farb i Lakierów Spółka z o.o., Włocławek, Polska i dokonanie wpisu: AKZO NOBEL COATINGS Spółka z ograniczoną odpowiedzialnością, Włocławek, Polska 910084202.

128926 2007 08 08 A. Wprowadzono zmianę nazwy uprawnionego przez wykreślenie wpisu: Nobiles Kujawska Fabryka Farb i Lakierów Spółka z o.o., Włocławek, Polska i dokonanie wpisu: AKZO NOBEL COATINGS Spółka z ograniczoną odpowiedzialnością, Włocławek, Polska 910084202.

128973 2007 08 08 A. Wprowadzono zmianę nazwy uprawnionego przez wykreślenie wpisu: Nobiles Kujawska Fabryka Farb i Lakierów Spółka z o.o., Włocławek, Polska i dokonanie wpisu: AKZO NOBEL COATINGS Spółka z ograniczoną odpowiedzialnością, Włocławek, Polska 910084202.

129652 2007 08 07 A. Wprowadzono zmianę uprawnionego przez wykreślenie wpisu: Biba Franciszek, Biba Zbigniew, Michalska Małgorzata Zakład Produkcyjno-Handlowy BIBA S.C., Poznań, Polska i dokonanie wpisu: „BIBA” Zakład Produkcyjno-Handlowy S.C. Franciszek Biba, Zbigniew Biba, Poznań, Polska 632270055.

129652 2007 08 07 A. Wprowadzono zmianę uprawnionego przez wykreślenie wpisu: „BIBA” Zakład Produkcyjno-Handlowy S.C. Franciszek Biba, Zbigniew Biba, Poznań, Polska 632270055 i doko-

nanie wpisu: „BIBA” Zakład Produkcyjno-Handlowy S.C. Franciszek Biba, Kazimierz Biba, Poznań, Polska 632270055.

130136 2007 08 08 A. Wprowadzono zmianę nazwy uprawnionego przez wykreślenie wpisu: Nobiles Kujawska Fabryka Farb i Lakierów Spółka z o.o., Włocławek, Polska i dokonanie wpisu: AKZO NOBEL COATINGS Spółka z ograniczoną odpowiedzialnością, Włocławek, Polska 910084202.

130725 2007 08 09 A. Wprowadzono zmianę siedziby uprawnionego przez wykreślenie wpisu: Union Carbide Chemicals & Plastics Technology Corporation, Danbury, Stany Zjednoczone Ameryki i dokonanie wpisu: Union Carbide Chemicals & Plastics Technology Corporation, Midland, Stany Zjednoczone Ameryki.

131071 2007 08 28 A. Wprowadzono zmianę nazwy uprawnionego przez wykreślenie wpisu: Fabryka Pieczywa Cukierniczego KALISZANKA Spółka z o.o., Kalisz, Polska i dokonanie wpisu: FABRYKA PIECZYWA CUKIERNICZEGO SPÓŁKA Z OGRANICZONĄ ODPOWIEDZIALNOŚCIĄ, Kalisz, Polska 250030160.

131071 2007 08 28 A. Wprowadzono zmianę uprawnionego przez wykreślenie wpisu: FABRYKA PIECZYWA CUKIERNICZEGO SPÓŁKA Z OGRANICZONĄ ODPOWIEDZIALNOŚCIĄ, Kalisz, Polska 250030160 i dokonanie wpisu: KALISZANKA SPÓŁKA Z OGRANICZONĄ ODPOWIEDZIALNOŚCIĄ, Kalisz, Polska 300446241.

131577 2007 08 13 A. Wprowadzono zmianę siedziby uprawnionego przez wykreślenie wpisu: Futurekids, Inc. (a California corporation), Los Angeles, Stany Zjednoczone Ameryki i dokonanie wpisu: Futurekids, Inc. (a California corporation), Long Beach, Stany Zjednoczone Ameryki.

131593 2007 08 08 A. Wprowadzono zmianę uprawnionego przez wykreślenie wpisu: V&S Vin & Sprit Aktiebolag, Sztokholm, Szwecja i dokonanie wpisu: V&S Vin & Sprit Aktiebolag (publ), Sztokholm, Szwecja.

131594 2007 08 08 A. Wprowadzono zmianę uprawnionego przez wykreślenie wpisu: V&S Vin & Sprit Aktiebolag, Sztokholm, Szwecja i dokonanie wpisu: V&S Vin & Sprit Aktiebolag (publ), Sztokholm, Szwecja.

132171 2007 08 08 A. Wprowadzono zmianę nazwy uprawnionego przez wykreślenie wpisu: Kujawska Fabryka Farb i Lakierów NOBILES Spółka z o.o., Włocławek, Polska i dokonanie wpisu: AKZO NOBEL COATINGS Spółka z ograniczoną odpowiedzialnością, Włocławek, Polska 910084202.

132315 2007 08 09 A. Wprowadzono zmianę uprawnionego przez wykreślenie wpisu: THE CARTOON NETWORK LP, LLLP, Atlanta, Stany Zjednoczone Ameryki i dokonanie wpisu: The Cartoon Network, Inc., Atlanta, Stany Zjednoczone Ameryki.

132338 2007 08 20 A. Wprowadzono zmianę nazwy uprawnionego przez wykreślenie wpisu: KDC Spółka z o.o., Przeźmierowo, Polska i dokonanie wpisu: KDC POMORZANKA Sp. z o.o., Przeźmierowo, Polska 639852493.

132339 2007 08 20 A. Wprowadzono zmianę nazwy uprawnionego przez wykreślenie wpisu: KDC Spółka z o.o., Przeźmierowo, Polska i dokonanie wpisu: KDC POMORZANKA Sp. z o.o., Przeźmierowo, Polska 639852493.

132414 2007 08 01 A. Wprowadzono zmianę nazwy uprawnionego przez wykreślenie wpisu: THE CARTOON NETWORK LP, LLLP, Atlanta, Stany Zjednoczone Ameryki i dokonanie wpisu: The Cartoon Network, Inc., Atlanta, Stany Zjednoczone Ameryki.

132752 2007 08 29 A. Wprowadzono zmianę nazwy uprawnionego przez wykreślenie wpisu: Kutnowskie Zakłady Farmaceutyczne Polfa Spółka Akcyjna, Kutno, Polska i dokonanie wpisu: TEVA KUTNO S.A., Kutno, Polska 610023500.

133594 2007 08 07 A. Wprowadzono zmianę nazwy uprawnionego przez wykreślenie wpisu: Przedsiębiorstwo Handlowe ALMA-COLOR Spółka z o.o., Gniew, Polska i dokonanie wpisu: ALMA-

-COLOR SPÓŁKA Z OGRANICZONĄ ODPOWIEDZIALNOŚCIĄ, Gniew, Polska 190559731.

134191 2007 08 31 A. Wprowadzono zmianę nazwy uprawnionego przez wykreślenie wpisu: Laboratorium Kosmetyków Nowej Generacji DERMİKA Sp. z o.o., 00-666 Warszawa ul. Noakowskiego 12 m 7, Polska i dokonanie wpisu: DERMİKA Spółka z o.o., Warszawa, Polska 016216555.

134195 2007 08 31 A. Wprowadzono zmianę nazwy uprawnionego przez wykreślenie wpisu: Laboratorium Kosmetyków Nowej Generacji DERMİKA Sp. z o.o., 00-666 Warszawa ul. Noakowskiego 12 m 7, Polska i dokonanie wpisu: DERMİKA Spółka z o.o., Warszawa, Polska 016216555.

134755 2007 08 28 A. Wprowadzono zmianę nazwy uprawnionego przez wykreślenie wpisu: Fabryka Pieczywa Cukierniczego KALISZANKA Spółka z o.o., 62-800 Kalisz, ul. Majkowska 32, Polska i dokonanie wpisu: FABRYKA PIECZYWA CUKIERNICZEGO SPÓŁKA Z OGRANICZONĄ ODPOWIEDZIALNOŚCIĄ, Kalisz, Polska 250030160.

134755 2007 08 28 A. Wprowadzono zmianę uprawnionego przez wykreślenie wpisu: FABRYKA PIECZYWA CUKIERNICZEGO SPÓŁKA Z OGRANICZONĄ ODPOWIEDZIALNOŚCIĄ, Kalisz, Polska 250030160 i dokonanie wpisu: KALISZANKA SPÓŁKA Z OGRANICZONĄ ODPOWIEDZIALNOŚCIĄ, Kalisz, Polska 300446241.

135033 2007 08 31 A. Wprowadzono zmianę adresu uprawnionego przez wykreślenie wpisu: WAWEL SPÓŁKA AKCYJNA, 31-534 Kraków ul. Masarska 6/8, Polska i dokonanie wpisu: WAWEL S.A., Kraków, Polska 350035154.

135479 2007 08 01 A. Wprowadzono zmianę nazwy uprawnionego przez wykreślenie wpisu: Chiron Behring GmbH & Co., Emil-von-Behring-Str. 76, Postfach 1630 D-35006 Marburg, Niemcy i dokonanie wpisu: CHIRON Behring GmbH & Co. KG, Marburg, Niemcy.

135479 2007 08 01 A. Wprowadzono zmianę nazwy uprawnionego przez wykreślenie wpisu: CHIRON Behring GmbH & Co. KG, Marburg, Niemcy i dokonanie wpisu: Novartis Vaccines and Diagnostics GmbH & Co. KG, Marburg, Niemcy.

136057 2007 08 01 A. Wprowadzono zmianę nazwy uprawnionego przez wykreślenie wpisu: THE CARTOON NETWORK LP, LLLP, One CNN Center Atlanta Georgia 30348-5366, Stany Zjednoczone Ameryki i dokonanie wpisu: The Cartoon Network, Inc., Atlanta, Stany Zjednoczone Ameryki.

136115 2007 08 01 A. Wprowadzono zmianę nazwy uprawnionego przez wykreślenie wpisu: THE CARTOON NETWORK LP, LLLP, One CNN Center Atlanta Georgia 30348-5366, Stany Zjednoczone Ameryki i dokonanie wpisu: The Cartoon Network, Inc., Atlanta, Stany Zjednoczone Ameryki.

136116 2007 08 01 A. Wprowadzono zmianę nazwy uprawnionego przez wykreślenie wpisu: THE CARTOON NETWORK LP, LLLP, One CNN Center Atlanta Georgia 30348-5366, Stany Zjednoczone Ameryki i dokonanie wpisu: The Cartoon Network, Inc., Atlanta, Stany Zjednoczone Ameryki.

136135 2007 08 01 A. Wprowadzono zmianę nazwy uprawnionego przez wykreślenie wpisu: The Cartoon Network LP, LLLP, One CNN Center Atlanta Georgia 30348-5366, Stany Zjednoczone Ameryki i dokonanie wpisu: The Cartoon Network, Inc., Atlanta, Stany Zjednoczone Ameryki.

136136 2007 08 01 A. Wprowadzono zmianę nazwy uprawnionego przez wykreślenie wpisu: The Cartoon Network LP, LLLP, One CNN Center Atlanta Georgia 30348-5366, Stany Zjednoczone Ameryki i dokonanie wpisu: The Cartoon Network, Inc., Atlanta, Stany Zjednoczone Ameryki.

136455 2007 08 08 A. Wprowadzono zmianę nazwy uprawnionego przez wykreślenie wpisu: Przedsiębiorstwo PRIMA S.A.,

61-612 Poznań ul. Rubież 46, Polska i dokonanie wpisu: Prima-Sara Lee Coffee and Tea Poland Spółka Akcyjna, Poznań, Polska.

136997 2007 08 09 A. Wprowadzono zmianę adresu uprawnionego przez wykreślenie wpisu: „FEDRUS” Spółka Akcyjna, 60-195 Poznań ul. Fedrusa 12, Polska i dokonanie wpisu: FEDRUS S.A., Poznań, Polska 639606222.

137109 2007 08 01 A. Wprowadzono zmianę nazwy uprawnionego przez wykreślenie wpisu: Chiron Vaccines Limited, Florey House, Robert Robinson Avenue, The Oxford Science Park, Oxford, Oxfordshire OX4 4GA, Wielka Brytania i dokonanie wpisu: NOVARTIS VACCINES AND DIAGNOSTICS LIMITED, Oxford, Wielka Brytania.

137176 2007 08 01 A. Wprowadzono zmianę uprawnionego przez wykreślenie wpisu: Chiron Corporation, 4560 Horton Street Emeryville Kalifornia 94662-8097, Stany Zjednoczone Ameryki i dokonanie wpisu: Novartis Vaccines and Diagnostics, Inc., Emeryville, Stany Zjednoczone Ameryki.

137324 2007 08 08 A. Wprowadzono zmianę nazwy uprawnionego przez wykreślenie wpisu: Przedsiębiorstwo PRIMA S.A., 61-612 Poznań ul. Rubież 46, Polska i dokonanie wpisu: Prima-Sara Lee Coffee and Tea Poland Spółka Akcyjna, Poznań, Polska.

138353 2007 08 07 D. Dokonano wpisu: W dniu 01 sierpnia 2002 r. zawarto umowę licencyjną pełną, wyłączną na używanie znaku R-138353 na okres od dnia 1 sierpnia 2002 r. do dnia 31 lipca 2022 r. przez firmę Fabryka Wódek Gdańskich w Starogardzie Gdańskim S.A., Starogard Gdański, Polska.

138353 2007 08 07 D. Wprowadzono zmianę licencjodawcy przez wykreślenie wpisu: Fabryka Wódek Gdańskich w Starogardzie Gdańskim S.A., Starogard Gdański, Polska i dokonanie wpisu: Destylarnia Sobieski Spółka Akcyjna, Starogard Gdański, Polska.

138525 2007 08 08 A. Wprowadzono zmianę uprawnionego przez wykreślenie wpisu: Zjawin Małgorzata, Zjawin Zbigniew Centrum Obrotu Nieruchomościami FAKTOR, 65-001 Zielona Góra ul. Reja 8/3, Polska i dokonanie wpisu: Centrum Obrotu Nieruchomościami FAKTOR S.C. Zbigniew Zjawin, Małgorzata Zjawin, Zielona Góra, Polska 080030361.

138819 2007 08 09 A. Wprowadzono zmianę uprawnionego przez wykreślenie wpisu: Onet.pl S.A., 31-035 Kraków ul. Starowiślna 48, Polska i dokonanie wpisu: Grupa Onet.pl S.A., Kraków, Polska 001337730.

139068 2007 08 20 A. Wprowadzono zmianę adresu uprawnionego przez wykreślenie wpisu: Króźel Arkadiusz Agencja Zaopatrzenia Technicznego REALL, 20-954 Lublin ul. Inżynierska 8, Polska i dokonanie wpisu: Króźel Arkadiusz Agencja Zaopatrzenia Technicznego REALL, Lublin, Polska 430904993.

139535 2007 08 10 A. Wprowadzono zmianę uprawnionego przez wykreślenie wpisu: SOLARIS BUS & COACH Sp. z o.o., 62-005 Owińska Bolechowo ul. Obornicka 1, Polska i dokonanie wpisu: SOLARIS BUS & COACH SPOLKA AKCYJNA, Bolechowo-Osiedle, Polska 010498995.

139768 2007 08 01 A. Wprowadzono zmianę nazwy uprawnionego przez wykreślenie wpisu: The Cartoon Network LP, LLLP, One CNN Center Atlanta Georgia 30348-5366, Stany Zjednoczone Ameryki i dokonanie wpisu: The Cartoon Network, Inc., Atlanta, Stany Zjednoczone Ameryki.

139896 2007 08 29 A. Wprowadzono zmianę nazwy uprawnionego przez wykreślenie wpisu: Kutnowskie Zakłady Farmaceutyczne POLFA S.A., 99-300 Kutno ul. Sienkiewicza 25, Polska i dokonanie wpisu: TEVA KUTNO S.A., Kutno, Polska 610023500.

139912 2007 08 31 A. Wprowadzono zmianę adresu uprawnionego przez wykreślenie wpisu: WAWEL SPÓŁKA AKCYJNA, 31-534 Kraków ul. Masarska 6/8, Polska i dokonanie wpisu: WAWEL S.A., Kraków, Polska 350035154.

139913 2007 08 31 A. Wprowadzono zmianę adresu uprawnionego przez wykreślenie wpisu: WAWEL SPÓŁKA AKCYJNA, 31-534 Kraków ul. Masarska 6/8, Polska i dokonanie wpisu: WAWEL S.A., Kraków, Polska 350035154.

139960 2007 08 29 A. Wprowadzono zmianę nazwy uprawnionego przez wykreślenie wpisu: Kutnowskie Zakłady Farmaceutyczne POLFA S.A., 99-300 Kutno ul. Sienkiewicza 25, Polska i dokonanie wpisu: TEVA KUTNO S.A., Kutno, Polska 610023500.

139964 2007 08 07 A. Wprowadzono zmianę uprawnionego przez wykreślenie wpisu: Centrum Metodyczne Pomocy Psychologiczno-Pedagogicznej MEN, 00-644 Warszawa ul. Polna 46 a, Polska i dokonanie wpisu: CENTRUM METODYCZNE POMOCY PSYCHOLOGICZNO-PEDAGOGICZNEJ, Warszawa, Polska.

140537 2007 08 08 A. Wprowadzono zmianę nazwy uprawnionego przez wykreślenie wpisu: Kujawska Fabryka Farb i Lakierów NOBILES Spółka z o.o., 87-800 Włocławek ul. Duninowska 9, Polska 910084202 i dokonanie wpisu: AKZO NOBEL COATINGS Spółka z ograniczoną odpowiedzialnością, Włocławek, Polska 910084202.

140538 2007 08 08 A. Wprowadzono zmianę nazwy uprawnionego przez wykreślenie wpisu: Kujawska Fabryka Farb i Lakierów NOBILES Spółka z o.o., 87-800 Włocławek ul. Duninowska 9, Polska 910084202 i dokonanie wpisu: AKZO NOBEL COATINGS Spółka z ograniczoną odpowiedzialnością, Włocławek, Polska 910084202.

140540 2007 08 08 A. Wprowadzono zmianę nazwy uprawnionego przez wykreślenie wpisu: Kujawska Fabryka Farb i Lakierów NOBILES Spółka z o.o., 87-800 Włocławek ul. Duninowska 9, Polska 910084202 i dokonanie wpisu: AKZO NOBEL COATINGS Spółka z ograniczoną odpowiedzialnością, Włocławek, Polska 910084202.

141623 2007 08 10 A. Wprowadzono zmianę uprawnionego przez wykreślenie wpisu: SOLARIS BUS & COACH Spółka z o.o., 62-005 Bolechowo ul. Obornicka 1, Polska i dokonanie wpisu: SOLARIS BUS & COACH SPÓŁKA AKCYJNA, Bolechowo-Osiedle, Polska 010498995.

141921 2007 08 21 D. Wprowadzono zmianę przez wykreślenie wpisu: W dniu 03 kwietnia 2000 r. zawarto umowę licencyjną nie wyłączną, pełną na czas nieokreślony na użytkowanie znaku towarowego przez „Edipresse Polska S.A. Warszawa, Polska” i dokonanie wpisu: W dniu 03 kwietnia 2000 r. zawarto umowę licencyjną wyłączną, pełną na czas nieokreślony na użytkowanie znaku towarowego przez „Edipresse Polska S.A., Warszawa, Polska”.

142513 2007 08 08 A. Wprowadzono zmianę adresu uprawnionego przez wykreślenie wpisu: LRC Products Limited, London International Mouse, Turnford Place Broxbourne Hertfordshire EN10 6LN, Wielka Brytania i dokonanie wpisu: LRC Products Limited, Londyn, Wielka Brytania.

142513 2007 08 05 A. Wprowadzono zmianę uprawnionego przez wykreślenie wpisu: LRC Products Limited, Londyn, Wielka Brytania i dokonanie wpisu: Regent Medical Limited, Londyn, Wielka Brytania.

144711 2007 08 20 A. Wprowadzono zmianę siedziby uprawnionego przez wykreślenie wpisu: Zakłady Pralnicze ALBA Spółdzielnia Pracy, 00-728 Warszawa ul. Bobrowiecka 3, Polska i dokonanie wpisu: Zakłady Pralnicze ALBA Spółdzielnia Pracy, Słupno, Polska 000422445.

146901 2007 08 08 A. Wprowadzono zmianę nazwy uprawnionego przez wykreślenie wpisu: CLOETTA FAZER POLSKA Spółka z o.o., 80-381 Gdańsk ul. Droszyńskiego 8/11, Polska i dokonanie wpisu: CLOETTA FAZER POLSKA Spółka z o.o. w likwidacji, Gdańsk, Polska 190124370.

146901 2007 08 08 A. Wprowadzono zmianę uprawnionego przez wykreślenie wpisu: CLOETTA FAZER POLSKA Spółka z o.o. w likwidacji, Gdańsk, Polska 190124370 i dokonanie wpisu: Przed-

siębiorstwo Produkcyjno-Handlowo-Uslugowe Bomilla Sp. z o.o., Włocławek, Polska 911297992.

147123 2007 08 01 A. Wprowadzono zmianę uprawnionego przez wykreślenie wpisu: DiamondCluster International IC LLC, Centerville Roadm Suite 4000 Wilmington Delaware, Stany Zjednoczone Ameryki i dokonanie wpisu: Mercer Speciality Consulting S.L., Barcelona, Hiszpania.

147198 2007 08 07 D. Dokonano wpisu: W dniu 01 sierpnia 2002 r. zawarto umowę licencyjną pełną, wyłączną na używanie znaku R-147198 na okres od dnia 1 sierpnia 2002 r. do dnia 31 lipca 2022 r. przez firmę Fabryka Wódek Gdańskich w Starogardzie Gdańskim S.A., Starogard Gdański, Polska.

147198 2007 08 07 D. Wprowadzono zmianę licencjodawcy przez wykreślenie wpisu: Fabryka Wódek Gdańskich w Starogardzie Gdańskim S.A., Starogard Gdański, Polska i dokonanie wpisu: Destylarnia Sobieski Spółka Akcyjna, Starogard Gdański, Polska.

147362 2007 08 08 A. Wprowadzono zmianę nazwy uprawnionego przez wykreślenie wpisu: Nobiles Kujawska Fabryka Farb i Lakierów Spółka z o.o., 87-800 Włocławek ul. Duninowska 9, Polska i dokonanie wpisu: AKZO NOBEL COATINGS Spółka z ograniczoną odpowiedzialnością, Włocławek, Polska 910084202.

147507 2007 08 08 A. Wprowadzono zmianę nazwy uprawnionego przez wykreślenie wpisu: Nobiles Kujawska Fabryka Farb i Lakierów Spółka z o.o., 87-800 Włocławek ul. Duninowska 9, Polska i dokonanie wpisu: AKZO NOBEL COATINGS Spółka z ograniczoną odpowiedzialnością, Włocławek, Polska 910084202.

147793 2007 08 07 A. Wprowadzono zmianę nazwy i siedziby uprawnionego przez wykreślenie wpisu: THERMOPLAST DISTRIBUTION Spółka z o.o., 00-716 Warszawa ul. Bartycka 26, Polska i dokonanie wpisu: THERMOPLAST SPÓŁKA Z OGRANICZONĄ ODPOWIEDZIALNOŚCIĄ, Lubiąż, Polska 001397229.

148004 2007 08 31 A. Wprowadzono zmianę adresu uprawnionego przez wykreślenie wpisu: WAWEL SPÓŁKA AKCYJNA, 31-534 Kraków ul. Masarska 6/8, Polska 350035154 i dokonanie wpisu: WAWEL S.A., Kraków, Polska 350035154.

148062 2007 08 29 A. Wprowadzono zmianę nazwy uprawnionego przez wykreślenie wpisu: Kutnowskie Zakłady Farmaceutyczne POLFA S.A., 99-300 Kutno ul. Sienkiewicza 25, Polska i dokonanie wpisu: TEVA KUTNO S.A., Kutno, Polska 610023500.

149112 2007 08 31 A. Wprowadzono zmianę adresu uprawnionego przez wykreślenie wpisu: WAWEL SPÓŁKA AKCYJNA, 31-534 Kraków ul. Masarska 6/8, Polska 350035154 i dokonanie wpisu: WAWEL S.A., Kraków, Polska 350035154.

150586 2007 08 09 A. Wprowadzono zmianę uprawnionego przez wykreślenie wpisu: EUROSAP-LTD Artur Marciniak, Eugeniusz Klowan, 70-763 Szczecin ul. Tarniny 28, Polska i dokonanie wpisu: „EUROSAP-LTD Eugeniusz Klowan”, Szczecin, Polska 320279260.

151450 2007 08 10 A. Wprowadzono zmianę uprawnionego przez wykreślenie wpisu: „Kancelaria Radców Prawnych P. Stopczyk & R. Mikulski” Spółka Komandytowa, 00-764 Warszawa ul. Sobieskiego 104 lok. 44, Polska i dokonanie wpisu: KANCELARIA RADCÓW PRAWNYCH PLUCIŃSKA STOPCZYK MIKULSKI SPÓŁKA KOMANDYTOWA, Warszawa, Polska 016324871.

151468 2007 08 07 A. Wprowadzono zmianę siedziby uprawnionego przez wykreślenie wpisu: Firma Handlowo-Uslugowa „JIMMY” Tomasz Michał Chrzęszcz, Małgorzata Stanisława Chrzęszcz, 80-297 Banino 99C, Polska i dokonanie wpisu: Firma Handlowo-Uslugowa „JIMMY” Tomasz Michał Chrzęszcz, Małgorzata Stanisława Chrzęszcz, Żukowo, Polska.

152422 2007 08 09 A. Wprowadzono zmianę adresu uprawnionego przez wykreślenie wpisu: FEDRUS S.A., 60-195 Poznań ul. Fedrusa 12, Polska i dokonanie wpisu: FEDRUS S.A., Poznań, Polska 639606222.

152249 2007 08 10 A. Wprowadzono zmianę uprawnionego przez wykreślenie wpisu: „Kancelaria Radców Prawnych P. Stopczyk & R. Mikulski” Spółka Komandytowa, 00-764 Warszawa ul. Sobieskiego 104/44, Polska i dokonanie wpisu: KANCELARIA RADCÓW PRAWNYCH PLUCIŃSKA STOPCZYK MIKULSKI SPÓŁKA KOMANDYTOWA, Warszawa, Polska 016324871.

154129 2007 08 09 A. Wprowadzono zmianę uprawnionego przez wykreślenie wpisu: Apteka Bankowa S.C. Andrzej Szklorz, Leszek Jargan, 41-300 Dąbrowa Górnicza ul. Sobieskiego 23, Polska i dokonanie wpisu: INDRA SP. Z O.O., Sosnowiec, Polska 277668281.

154617 2007 08 07 A. Wprowadzono zmianę siedziby uprawnionego przez wykreślenie wpisu: Holifa Polska Sp. z o.o., 01-312 Warszawa ul. Siemiatycka 1/53, Polska i dokonanie wpisu: „HOLIFA POLSKA” SPÓŁKA Z OGRANICZONĄ ODPOWIEDZIALNOŚCIĄ, Pruszków, Polska 015206201.

156565 2007 08 31 A. Wprowadzono zmianę adresu uprawnionego przez wykreślenie wpisu: WAWEL SPÓŁKA AKCYJNA, 31-534 Kraków ul. Masarska 6/8, Polska 350035154 i dokonanie wpisu: WAWEL S.A., Kraków, Polska 350035154.

156684 2007 08 08 A. Wprowadzono zmianę uprawnionego przez wykreślenie wpisu: DELTA ICE-CREAM S.A. (23673/01/B/91/30(93)), 3, Kerkyras street 177 78 Tavros, Grecja i dokonanie wpisu: Societe des Produits Nestle S.A., Vevey, Szwajcaria.

156686 2007 08 09 A. Wprowadzono zmianę nazwy i siedziby uprawnionego przez wykreślenie wpisu: Dow Jones Reuters Business Interactive LLC., Route One at Ridge Road South Brunswick New Jersey 08852, Stany Zjednoczone Ameryki i dokonanie wpisu: Factiva, LLC, South Brunswick, Stany Zjednoczone Ameryki.

156686 2007 08 09 A. Wprowadzono zmianę uprawnionego przez wykreślenie wpisu: Factiva, LLC, South Brunswick, Stany Zjednoczone Ameryki i dokonanie wpisu: Factiva (U.S.), LLC, South Brunswick, Stany Zjednoczone Ameryki.

156686 2007 08 09 A. Wprowadzono zmianę uprawnionego przez wykreślenie wpisu: Factiva (U.S.), LLC, South Brunswick, Stany Zjednoczone Ameryki i dokonanie wpisu: Factiva, Inc., Monmouth Junction, Stany Zjednoczone Ameryki.

156761 2007 08 28 A. Wprowadzono zmianę nazwy uprawnionego przez wykreślenie wpisu: Fabryka Pieczywa Cukierniczego „KALISZANKA” Spółka z o.o., 62-800 Kalisz, ul. Majkowska 32, Polska i dokonanie wpisu: FABRYKA PIECZYWA CUKIERNICZEGO SPÓŁKA Z OGRANICZONĄ ODPOWIEDZIALNOŚCIĄ, Kalisz, Polska 250030160.

156761 2007 08 28 A. Wprowadzono zmianę uprawnionego przez wykreślenie wpisu: FABRYKA PIECZYWA CUKIERNICZEGO SPÓŁKA Z OGRANICZONĄ ODPOWIEDZIALNOŚCIĄ, Kalisz, Polska 250030160 i dokonanie wpisu: KALISZANKA SPÓŁKA Z OGRANICZONĄ ODPOWIEDZIALNOŚCIĄ, Kalisz, Polska 300446241.

156762 2007 08 28 A. Wprowadzono zmianę nazwy uprawnionego przez wykreślenie wpisu: Fabryka Pieczywa Cukierniczego „KALISZANKA” Spółka z o.o., 62-800 Kalisz, ul. Majkowska 32, Polska i dokonanie wpisu: FABRYKA PIECZYWA CUKIERNICZEGO SPÓŁKA Z OGRANICZONĄ ODPOWIEDZIALNOŚCIĄ, Kalisz, Polska 250030160.

156762 2007 08 28 A. Wprowadzono zmianę uprawnionego przez wykreślenie wpisu: FABRYKA PIECZYWA CUKIERNICZEGO SPÓŁKA Z OGRANICZONĄ ODPOWIEDZIALNOŚCIĄ, Kalisz, Polska 250030160 i dokonanie wpisu: KALISZANKA SPÓŁKA Z OGRANICZONĄ ODPOWIEDZIALNOŚCIĄ, Kalisz, Polska 300446241.

156789 2007 08 28 A. Wprowadzono zmianę nazwy uprawnionego przez wykreślenie wpisu: Fabryka Pieczywa Cukierniczego „KALISZANKA” Spółka z o.o., 62-800 Kalisz, ul. Majkowska 32, Polska i dokonanie wpisu: FABRYKA PIECZYWA CUKIERNICZEGO SPÓŁKA Z OGRANICZONĄ ODPOWIEDZIALNOŚCIĄ, Kalisz, Polska 250030160.

156789 2007 08 28 A. Wprowadzono zmianę uprawnionego przez wykreślenie wpisu: FABRYKA PIECZYWA CUKIERNICZEGO SPÓŁKA Z OGRANICZONĄ ODPOWIEDZIALNOŚCIĄ, Kalisz, Polska 250030160 i dokonanie wpisu: KALISZANKA SPÓŁKA Z OGRANICZONĄ ODPOWIEDZIALNOŚCIĄ, Kalisz, Polska 300446241.

157579 2007 08 10 A. Wprowadzono zmianę nazwy uprawnionego przez wykreślenie wpisu: KLK-2 TECHNOLOGIE INFORMACYCZNE Spółka z o.o., 40-310 Katowice ul. Pod Młynem 1c, Polska i dokonanie wpisu: „KLK - TECHNOLOGIE INFORMATYCZNE” Spółka z o.o., Katowice, Polska 276930771.

157579 2007 08 10 A. Wprowadzono zmianę nazwy uprawnionego przez wykreślenie wpisu: „KLK - TECHNOLOGIE INFORMATYCZNE” Spółka z o.o., Katowice, Polska 276930771 i dokonanie wpisu: KLK Spółka z o.o., Katowice, Polska 276930771.

157873 2007 08 31 A. Wprowadzono zmianę adresu uprawnionego przez wykreślenie wpisu: „WAWEL” S.A., 31-534 Kraków ul. Masarska 6/8, Polska i dokonanie wpisu: WAWEL S.A., Kraków, Polska 350035154.

158932 2007 08 31 A. Wprowadzono zmianę adresu uprawnionego przez wykreślenie wpisu: „WAWEL” S.A., 31-534 Kraków ul. Masarska 6/8, Polska 350035154 i dokonanie wpisu: WAWEL S.A., Kraków, Polska 350035154.

159281 2007 08 29 A. Wprowadzono zmianę nazwy uprawnionego przez wykreślenie wpisu: Kutnowskie Zakłady Farmaceutyczne POLFA S.A., 99-300 Kutno ul. Sienkiewicza 25, Polska i dokonanie wpisu: TEVA KUTNO S.A., Kutno, Polska 610023500.

159282 2007 08 29 A. Wprowadzono zmianę nazwy uprawnionego przez wykreślenie wpisu: Kutnowskie Zakłady Farmaceutyczne POLFA S.A., 99-300 Kutno ul. Sienkiewicza 25, Polska i dokonanie wpisu: TEVA KUTNO S.A., Kutno, Polska 610023500.

159283 2007 08 29 A. Wprowadzono zmianę nazwy uprawnionego przez wykreślenie wpisu: Kutnowskie Zakłady Farmaceutyczne POLFA S.A., 99-300 Kutno ul. Sienkiewicza 25, Polska i dokonanie wpisu: TEVA KUTNO S.A., Kutno, Polska 610023500.

159839 2007 08 28 A. Wprowadzono zmianę nazwy uprawnionego przez wykreślenie wpisu: Fabryka Pieczywa Cukierniczego „KALISZANKA” Spółka z o.o., 62-800 Kalisz, ul. Majkowska 32, Polska i dokonanie wpisu: FABRYKA PIECZYWA CUKIERNICZEGO SPÓŁKA Z OGRANICZONĄ ODPOWIEDZIALNOŚCIĄ, Kalisz, Polska 250030160.

159839 2007 08 28 A. Wprowadzono zmianę uprawnionego przez wykreślenie wpisu: FABRYKA PIECZYWA CUKIERNICZEGO SPÓŁKA Z OGRANICZONĄ ODPOWIEDZIALNOŚCIĄ, Kalisz, Polska 250030160 i dokonanie wpisu: KALISZANKA SPÓŁKA Z OGRANICZONĄ ODPOWIEDZIALNOŚCIĄ, Kalisz, Polska 300446241.

159840 2007 08 28 A. Wprowadzono zmianę nazwy uprawnionego przez wykreślenie wpisu: Fabryka Pieczywa Cukierniczego „KALISZANKA” Spółka z o.o., 62-800 Kalisz, ul. Majkowska 32, Polska i dokonanie wpisu: FABRYKA PIECZYWA CUKIERNICZEGO SPÓŁKA Z OGRANICZONĄ ODPOWIEDZIALNOŚCIĄ, Kalisz, Polska 250030160.

159840 2007 08 28 A. Wprowadzono zmianę uprawnionego przez wykreślenie wpisu: FABRYKA PIECZYWA CUKIERNICZEGO SPÓŁKA Z OGRANICZONĄ ODPOWIEDZIALNOŚCIĄ, Kalisz, Polska 250030160 i dokonanie wpisu: KALISZANKA SPÓŁKA Z OGRANICZONĄ ODPOWIEDZIALNOŚCIĄ, Kalisz, Polska 300446241.

160284 2007 08 31 A. Wprowadzono zmianę adresu uprawnionego przez wykreślenie wpisu: WAWEL Spółka Akcyjna, 31-534 Kraków ul. Masarska 6/8, Polska 350035154 i dokonanie wpisu: WAWEL S.A., Kraków, Polska 350035154.

160285 2007 08 31 A. Wprowadzono zmianę adresu uprawnionego przez wykreślenie wpisu: WAWEL S. A., 31-534 Kraków ul. Masarska 6/8, Polska i dokonanie wpisu: WAWEL S.A., Kraków, Polska 350035154.

161117 2007 08 31 A. Wprowadzono zmianę adresu uprawnionego przez wykreślenie wpisu: „WAWEL” Spółka Akcyjna, 31-534 Kraków ul. Masarska 6/8, Polska i dokonanie wpisu: WAWEL S.A., Kraków, Polska 350035154.

161153 2007 08 08 A. Wprowadzono zmianę nazwy uprawnionego przez wykreślenie wpisu: Nobiles Kujawska Fabryka Farb i Lakierów Spółka z o.o., 87-800 Włocławek ul. Duninowska 9, Polska i dokonanie wpisu: AKZO NOBEL COATINGS Spółka z ograniczoną odpowiedzialnością, Włocławek, Polska 910084202.

161327 2007 08 07 A. Wprowadzono zmianę uprawnionego przez wykreślenie wpisu: Przedsiębiorstwo Handlowo-Usługowo-Produkcyjne „EUROPLAST” S.C. Waldemar Ambroszkiewicz, Paweł Nowak, 35-210 Rzeszów ul. Instalatorów 3, Polska i dokonanie wpisu: EUROPLAST SPÓŁKA Z OGRANICZONĄ ODPOWIEDZIALNOŚCIĄ, Rzeszów, Polska NIP-813-31-89-584.

162819 2007 08 01 A. Wprowadzono zmianę nazwy uprawnionego przez wykreślenie wpisu: The Cartoon Network LP, LLLP, Atlanta, Stany Zjednoczone Ameryki i dokonanie wpisu: The Cartoon Network, Inc., Atlanta, Stany Zjednoczone Ameryki.

162970 2007 08 08 A. Wprowadzono zmianę nazwy uprawnionego przez wykreślenie wpisu: „NOBILES” Kujawska Fabryka Farb i Lakierów Spółka z o.o., Włocławek, Polska 910084202 i dokonanie wpisu: AKZO NOBEL COATINGS Spółka z ograniczoną odpowiedzialnością, Włocławek, Polska 910084202.

162972 2007 08 29 A. Wprowadzono zmianę nazwy uprawnionego przez wykreślenie wpisu: Kutnowskie Zakłady Farmaceutyczne „Polfa” Spółka Akcyjna, Kutno, Polska 610023500 i dokonanie wpisu: TEVA KUTNO S.A., Kutno, Polska 610023500.

163607 2007 08 29 A. Wprowadzono zmianę nazwy uprawnionego przez wykreślenie wpisu: Kutnowskie Zakłady Farmaceutyczne „Polfa” Spółka Akcyjna, Kutno, Polska 610023500 i dokonanie wpisu: TEVA KUTNO S.A., Kutno, Polska.

164841 2007 08 31 A. Wprowadzono zmianę uprawnionego przez wykreślenie wpisu: Wytwórnia Klejów i Zapraw Budowlanych „Atlas” Grzelak i Wspólnicy Spółka Jawna, Łódź, Polska 470501376 i dokonanie wpisu: ATLAS SPÓŁKA Z OGRANICZONĄ ODPOWIEDZIALNOŚCIĄ, Łódź, Polska 100253695.

165158 2007 08 20 C. Wprowadzono zmianę przez wykreślenie całego wykazu towarów oraz klasę 5 i dokonanie wpisu: preparaty farmaceutyczne do modulowania poziomu wapnia, fosforu, hormonu przytarczycy we krwi oraz do leczenia nadczynności przytarczycy i hiperkalcemii lub metabolizmu kości związanych z dolegliwościami i chorobami; klasa 5.

165344 2007 08 29 A. Wprowadzono zmianę nazwy uprawnionego przez wykreślenie wpisu: BETA Spółka z ograniczoną odpowiedzialnością, Warszawa, Polska 006229583 i dokonanie wpisu: BETASOAP Sp. z o.o., Warszawa, Polska 006229583.

165515 2007 08 01 A. Wprowadzono zmianę uprawnionego przez wykreślenie wpisu: Chiron Corporation, Emeryville, Stany Zjednoczone Ameryki i dokonanie wpisu: Novartis Vaccines and Diagnostics, Inc., Emeryville, Stany Zjednoczone Ameryki.

166151 2007 08 20 A. Wprowadzono zmianę nazwy uprawnionego przez wykreślenie wpisu: „WestfaliaSurge Polska” Spółka z o.o., Bydgoszcz, Polska 091420731 i dokonanie wpisu: „WESTFALIASURGE” Spółka z o.o., Bydgoszcz, Polska 091420731.

166265 2007 08 29 A. Wprowadzono zmianę nazwy uprawnionego przez wykreślenie wpisu: Kutnowskie Zakłady Farmaceutyczne „Polfa” Spółka Akcyjna, Kutno, Polska 610023500 i dokonanie wpisu: TEVA KUTNO S.A., Kutno, Polska.

166436 2007 08 01 A. Wprowadzono zmianę uprawnionego przez wykreślenie wpisu: Chiron Corporation, Emeryville, Stany Zjednoczone Ameryki i dokonanie wpisu: Novartis Vaccines and Diagnostics, Inc., Emeryville, Stany Zjednoczone Ameryki.

166632 2007 08 01 A. Wprowadzono zmianę uprawnionego przez wykreślenie wpisu: „ASTER CITY CABLE” Spółka z o.o., Warszawa, Polska 010772031 i dokonanie wpisu: ASTER Sp. z o.o., Warszawa, Polska 140282228.

166632 2007 08 01 D. Dokonano wpisu: W dniu 18 kwietnia 2006 r. zawarto umowę licencyjną wyłączną, nieograniczoną, na czas określony na użytkowanie znaku towarowego przez Zielonogórską Telewizję Przewodową Sp. z o.o.

166632 2007 08 01 D. Dokonano wpisu: W dniu 30 września 2005 r. zawarto umowę licencyjną niewyłączną, nieograniczoną, na czas określony na użytkowanie znaku towarowego przez Regionalną Telewizję Kablową AUTOCOM Sp. z o.o., Kraków, Polska.

166632 2007 08 01 D. Wprowadzono zmianę przez wykreślenie wpisu: W dniu 30 września 2005 r. zawarto umowę licencyjną niewyłączną, nieograniczoną, na czas określony na użytkowanie znaku towarowego przez Regionalną Telewizję Kablową AUTOCOM Sp. z o.o., Kraków, Polska i dokonanie wpisu: W dniu 30 września 2005 r. zawarto umowę licencyjną niewyłączną, nieograniczoną, na czas określony na użytkowanie znaku towarowego przez ASTER Kraków Sp. z o.o., Kraków, Polska.

167793 2007 08 28 A. Wprowadzono zmianę uprawnionego przez wykreślenie wpisu: Łódzkie Przedsiębiorstwo Farmaceutyczne „POLON” Spółka z o.o., Łódź, Polska 472338733 i dokonanie wpisu: BIOGENED SPÓŁKA AKCYJNA, Łódź, Polska 472338733.

168067 2007 06 28 A. Stwierdzono oczywistą omyłkę w decyzji administracyjnej, w części dotyczącej siedziby uprawnionego powinno być: Roman Łagódka, Sułkowice, Polska.

168068 2007 06 28 A. Stwierdzono oczywistą omyłkę w decyzji administracyjnej, w części dotyczącej siedziby uprawnionego powinno być: Roman Łagódka, Sułkowice, Polska.

168069 2007 06 28 A. Stwierdzono oczywistą omyłkę w decyzji administracyjnej, w części dotyczącej siedziby uprawnionego powinno być: Roman Łagódka, Sułkowice, Polska.

168070 2007 06 28 A. Stwierdzono oczywistą omyłkę w decyzji administracyjnej, w części dotyczącej siedziby uprawnionego powinno być: Roman Łagódka, Sułkowice, Polska.

168071 2007 06 28 A. Stwierdzono oczywistą omyłkę w decyzji administracyjnej, w części dotyczącej siedziby uprawnionego powinno być: Roman Łagódka, Sułkowice, Polska.

168072 2007 06 28 A. Stwierdzono oczywistą omyłkę w decyzji administracyjnej, w części dotyczącej siedziby uprawnionego powinno być: Roman Łagódka, Sułkowice, Polska.

168596 2007 08 28 A. Wprowadzono zmianę uprawnionego przez wykreślenie wpisu: Łódzkie Przedsiębiorstwo Farmaceutyczne „POLON” Spółka z o.o. Łódź, Polska 472338733 i dokonanie wpisu: BIOGENED SPÓŁKA AKCYJNA, Łódź, Polska 472338733.

168598 2007 08 28 A. Wprowadzono zmianę uprawnionego przez wykreślenie wpisu: Łódzkie Przedsiębiorstwo Farmaceutyczne „POLON” Spółka z o.o. Łódź, Polska 472338733 i dokonanie wpisu: BIOGENED SPÓŁKA AKCYJNA, Łódź, Polska 472338733.

168599 2007 08 28 A. Wprowadzono zmianę uprawnionego przez wykreślenie wpisu: Łódzkie Przedsiębiorstwo Farmaceutyczne „POLON” Spółka z o.o. Łódź, Polska 472338733 i dokonanie wpisu: BIOGENED SPÓŁKA AKCYJNA, Łódź, Polska 472338733.

168600 2007 08 28 A. Wprowadzono zmianę uprawnionego przez wykreślenie wpisu: Łódzkie Przedsiębiorstwo Farmaceutyczne „POLON” Spółka z o.o. Łódź, Polska 472338733 i dokonanie wpisu: BIOGENED SPÓŁKA AKCYJNA, Łódź, Polska 472338733.

168601 2007 08 28 A. Wprowadzono zmianę uprawnionego przez wykreślenie wpisu: Łódzkie Przedsiębiorstwo Farmaceutyczne „POLON” Spółka z o.o. Łódź, Polska 472338733 i dokonanie wpisu: BIOGENED SPÓŁKA AKCYJNA, Łódź, Polska 472338733.

168602 2007 08 28 A. Wprowadzono zmianę uprawnionego przez wykreślenie wpisu: Łódzkie Przedsiębiorstwo Farmaceutyczne „POLON” Spółka z o.o., Łódź, Polska 472338733 i dokonanie wpisu: BIOGENED SPÓŁKA AKCYJNA, Łódź, Polska 472338733.

169126 2007 08 09 A. Wprowadzono zmianę siedziby uprawnionego przez wykreślenie wpisu: „STEELPRESS” Spółka z o.o., Poznań, Polska 630876747 i dokonanie wpisu: „STEELPRESS” Sp. z o.o., Luboń, Polska.

169176 2007 08 31 A. Wprowadzono zmianę uprawnionego przez wykreślenie wpisu: Gołębska Elżbieta, Buś Jerzy EUROLOGISTICS S.C., Poznań, Polska 639768410 i dokonanie wpisu: Adam Buś, Monika Szafranska Eurologistics, Suchy Las, Polska.

169753 2007 08 09 A. Wprowadzono zmianę siedziby uprawnionego przez wykreślenie wpisu: AGROFARM Spółka z ograniczoną odpowiedzialnością, Racibórz, Polska 010337460 i dokonanie wpisu: Agrofirma Sp. z o.o., Warszawa, Polska 010337460.

169948 2007 08 01 A. Wprowadzono zmianę nazwy uprawnionego przez wykreślenie wpisu: THE CARTOON NETWORK LP, LLLP, Atlanta, Stany Zjednoczone Ameryki i dokonanie wpisu: The Cartoon Network, Inc., Atlanta, Stany Zjednoczone Ameryki.

170204 2007 08 31 A. Wprowadzono zmianę uprawnionego przez wykreślenie wpisu: Przedsiębiorstwo Produkcyjno-Handlowe „PRYMAT” Ryszard Lechowski, Jastrzębie Zdrój, Polska i dokonanie wpisu: Arkadiusz Ostrowski, Legnica, Polska 52042503177.

170408 2007 08 01 A. Wprowadzono zmianę uprawnionego przez wykreślenie wpisu: AKTIEBOLAGET ELECTROLUX, Stockholm, Szwecja i dokonanie wpisu: Husqvarna AB, Husqvarna, Szwecja.

170785 2007 08 28 A. Wprowadzono zmianę uprawnionego przez wykreślenie wpisu: Łódzkie Przedsiębiorstwo Farmaceutyczne „POLON” Spółka z o.o., Łódź, Polska 472338733 i dokonanie wpisu: BIOGENED SPÓŁKA AKCYJNA, Łódź, Polska 472338733.

170786 2007 08 28 A. Wprowadzono zmianę uprawnionego przez wykreślenie wpisu: Łódzkie Przedsiębiorstwo Farmaceutyczne „POLON” Spółka z o.o., Łódź, Polska 472338733 i dokonanie wpisu: BIOGENED SPÓŁKA AKCYJNA, Łódź, Polska 472338733.

170787 2007 08 28 A. Wprowadzono zmianę uprawnionego przez wykreślenie wpisu: Łódzkie Przedsiębiorstwo Farmaceutyczne „POLON” Spółka z o.o., Łódź, Polska 472338733 i dokonanie wpisu: BIOGENED SPÓŁKA AKCYJNA, Łódź, Polska 472338733.

170788 2007 08 28 A. Wprowadzono zmianę uprawnionego przez wykreślenie wpisu: Łódzkie Przedsiębiorstwo Farmaceutyczne „POLON” Spółka z o.o., Łódź, Polska 472338733 i dokonanie wpisu: BIOGENED SPÓŁKA AKCYJNA, Łódź, Polska 472338733.

170850 2007 08 08 A. Wprowadzono zmianę uprawnionego przez wykreślenie wpisu: TROJAN PRESS Marta Trojan, Warszawa, Polska 015300288 i dokonanie wpisu: Marta Kowalska, Warszawa, Polska.

170851 2007 08 08 A. Wprowadzono zmianę uprawnionego przez wykreślenie wpisu: TROJAN PRESS Marta Trojan, Warszawa, Polska 015300288 i dokonanie wpisu: Marta Kowalska, Warszawa, Polska.

171187 2007 08 01 A. Wprowadzono zmianę nazwy uprawnionego przez wykreślenie wpisu: Chiron S.r.l., Siena, Włochy i dokonanie wpisu: NOVARTIS VACCINES AND DIAGNOSTICS S.r.l., Siena, Włochy.

171389 2007 08 09 A. Wprowadzono zmianę uprawnionego przez wykreślenie wpisu: Wielkopolski Klub Piłkarski LECH POZNAŃ, Poznań, Polska 630233759 i dokonanie wpisu: „DJH INVESTMENT” Spółka z o.o., Poznań, Polska 300285890.

171389 2007 08 09 A. Wprowadzono zmianę uprawnionego przez wykreślenie wpisu: „DJH INVESTMENT” Spółka z o.o., Poznań, Polska 300285890 i dokonanie wpisu: Sidegrove Holdings Limited, Nicosia, Cypr.

171389 2007 08 09 A. Wprowadzono zmianę uprawnionego przez wykreślenie wpisu: Sidegrove Holdings Limited, Nicosia,

Cypr i dokonanie wpisu: „KKS LECH POZNAŃ” Sportowa Spółka Akcyjna, Poznań, Polska 634359262.

171390 2007 08 08 A. Wprowadzono zmianę uprawnionego przez wykreślenie wpisu: Wielkopolski Klub Piłkarski LECH POZNAŃ, Poznań, Polska 630233759 i dokonanie wpisu: „DJH INVESTMENT” Spółka z o.o., Poznań, Polska 300285890.

171390 2007 08 08 A. Wprowadzono zmianę uprawnionego przez wykreślenie wpisu: „DJH INVESTMENT” Spółka z o.o., Poznań, Polska 300285890 i dokonanie wpisu: Sidegrove Holdings Limited, Nicosia, Cypr.

171390 2007 08 08 A. Wprowadzono zmianę uprawnionego przez wykreślenie wpisu: Sidegrove Holdings Limited, Nicosia, Cypr i dokonanie wpisu: „KKS LECH POZNAŃ” Sportowa Spółka Akcyjna, Poznań, Polska 634359262.

171391 2007 08 09 A. Wprowadzono zmianę uprawnionego przez wykreślenie wpisu: Wielkopolski Klub Piłkarski LECH POZNAŃ, Poznań, Polska 630233759 i dokonanie wpisu: „DJH INVESTMENT” Spółka z o.o., Poznań, Polska 300285890.

171391 2007 08 09 A. Wprowadzono zmianę uprawnionego przez wykreślenie wpisu: „DJH INVESTMENT” Spółka z o.o., Poznań, Polska 300285890 i dokonanie wpisu: Sidegrove Holdings Limited, Nicosia, Cypr.

171391 2007 08 09 A. Wprowadzono zmianę uprawnionego przez wykreślenie wpisu: Sidegrove Holdings Limited, Nicosia, Cypr i dokonanie wpisu: „KKS LECH POZNAŃ” Sportowa Spółka Akcyjna, Poznań, Polska 634359262.

171392 2007 08 09 A. Wprowadzono zmianę uprawnionego przez wykreślenie wpisu: Wielkopolski Klub Piłkarski LECH POZNAŃ, Poznań, Polska 630233759 i dokonanie wpisu: „DJH INVESTMENT” Spółka z o.o., Poznań, Polska 300285890.

171392 2007 08 09 A. Wprowadzono zmianę uprawnionego przez wykreślenie wpisu: „DJH INVESTMENT” Spółka z o.o., Poznań, Polska 300285890 i dokonanie wpisu: Sidegrove Holdings Limited, Nicosia, Cypr.

171392 2007 08 09 A. Wprowadzono zmianę uprawnionego przez wykreślenie wpisu: Sidegrove Holdings Limited, Nicosia, Cypr i dokonanie wpisu: „KKS LECH POZNAŃ” Sportowa Spółka Akcyjna, Poznań, Polska 634359262.

171711 2007 08 08 A. Wprowadzono zmianę uprawnionego przez wykreślenie wpisu: Wielkopolski Klub Piłkarski LECH POZNAŃ, Poznań, Polska 630233759 i dokonanie wpisu: „DJH INVESTMENT” Spółka z o.o., Poznań, Polska 300285890.

171711 2007 08 08 A. Wprowadzono zmianę uprawnionego przez wykreślenie wpisu: „DJH INVESTMENT” Spółka z o.o., Poznań, Polska 300285890 i dokonanie wpisu: Sidegrove Holdings Limited, Nicosia, Cypr.

171711 2007 08 08 A. Wprowadzono zmianę uprawnionego przez wykreślenie wpisu: Sidegrove Holdings Limited, Nicosia, Cypr i dokonanie wpisu: „KKS LECH POZNAŃ” Sportowa Spółka Akcyjna, Poznań, Polska 634359262.

171712 2007 08 08 A. Wprowadzono zmianę uprawnionego przez wykreślenie wpisu: Wielkopolski Klub Piłkarski LECH POZNAŃ, Poznań, Polska 630233759 i dokonanie wpisu: „DJH INVESTMENT” Spółka z o.o., Poznań, Polska 300285890.

171712 2007 08 08 A. Wprowadzono zmianę uprawnionego przez wykreślenie wpisu: „DJH INVESTMENT” Spółka z o.o., Poznań, Polska 300285890 i dokonanie wpisu: Sidegrove Holdings Limited, Nicosia, Cypr.

171712 2007 08 08 A. Wprowadzono zmianę uprawnionego przez wykreślenie wpisu: Sidegrove Holdings Limited, Nicosia, Cypr i dokonanie wpisu: „KKS LECH POZNAŃ” Sportowa Spółka Akcyjna, Poznań, Polska 634359262.

171761 2007 08 01 A. Wprowadzono zmianę uprawnionego przez wykreślenie wpisu: Poland Construction and Property Research Spółka z o.o., Warszawa, Polska i dokonanie wpisu: Eurobuild Sp. z o.o., Warszawa, Polska.

171786 2007 08 07 A. Wprowadzono zmianę nazwy uprawnionego przez wykreślenie wpisu: Jogo-HURT Spółka Jawna Konrad Krasieński, Roman Wągrowski, Przemysław Wągrowski, Elżbieta Wągrowka, Małgorzata Wągrowka, Łódź, Polska 471147132 i dokonanie wpisu: „JOGO-HURT” SPÓŁKA JAWNA - WĄGROWSKI, Łódź, Polska 471147132.

171787 2007 08 07 A. Wprowadzono zmianę nazwy uprawnionego przez wykreślenie wpisu: Jogo-HURT Spółka Jawna Konrad Krasieński, Roman Wągrowski, Przemysław Wągrowski, Elżbieta Wągrowka, Małgorzata Wągrowka, Łódź, Polska 471147132 i dokonanie wpisu: „JOGO-HURT” SPÓŁKA JAWNA - WĄGROWSKI, Łódź, Polska 471147132.

171979 2007 08 28 A. Wprowadzono zmianę uprawnionego przez wykreślenie wpisu: Łódzkie Przedsiębiorstwo Farmaceutyczne „POLON” Spółka z o.o., Łódź, Polska 472338733 i dokonanie wpisu: BIOGENED SPÓŁKA AKCYJNA, Łódź, Polska 472338733.

172079 2007 08 28 A. Wprowadzono zmianę uprawnionego przez wykreślenie wpisu: Łódzkie Przedsiębiorstwo Farmaceutyczne „POLON” Spółka z o.o., Łódź, Polska 472338733 i dokonanie wpisu: BIOGENED SPÓŁKA AKCYJNA, Łódź, Polska 472338733.

172080 2007 08 28 A. Wprowadzono zmianę uprawnionego przez wykreślenie wpisu: Łódzkie Przedsiębiorstwo Farmaceutyczne „POLON” Spółka z o.o., Łódź, Polska 472338733 i dokonanie wpisu: BIOGENED SPÓŁKA AKCYJNA, Łódź, Polska 472338733.

174125 2007 08 07 A. Wprowadzono zmianę uprawnionego przez wykreślenie wpisu: Zakład Produkcyjno-Usługowo-Handlowy DAŚTAL Bogdan Dądela, Rędziny, Polska 150003054 i dokonanie wpisu: Bogdan Dądela, Rędziny, Polska NIP - 573-000-36-05.

174680 2007 05 29 A. Sprostowano oczywistą omyłkę, prawidłowo powinno być: Karl Hamacher GmbH Maschinen- und Anlagentechnik, Bochum, Niemcy.

174769 2007 08 09 A. Wprowadzono zmianę uprawnionego przez wykreślenie wpisu: STANMET - NOWAK Spółka Jawna, Popowo, Polska 570037527 i dokonanie wpisu: DYNAXO SPÓŁKA Z OGRANICZONĄ ODPOWIEDZIALNOŚCIĄ, Wronki, Polska 570037527.

174928 2007 08 29 A. Wprowadzono zmianę uprawnionego przez wykreślenie wpisu: EVERET Wiktor Tsymbal, Sulejówec, Polska 916316191 i dokonanie wpisu: EVERET Wiktorija Lemeshko, Konstancin-Jeziorna, Polska 016316191 952-176-56-78.

175034 2007 08 29 A. Wprowadzono zmianę nazwy uprawnionego przez wykreślenie wpisu: Kutnowskie Zakłady Farmaceutyczne „Polfa” Spółka Akcyjna, Kutno, Polska 610023500 i dokonanie wpisu: TEVA KUTNO S.A., Kutno, Polska.

175035 2007 08 29 A. Wprowadzono zmianę nazwy uprawnionego przez wykreślenie wpisu: Kutnowskie Zakłady Farmaceutyczne „Polfa” Spółka Akcyjna, Kutno, Polska 610023500 i dokonanie wpisu: TEVA KUTNO S.A., Kutno, Polska.

175801 2007 08 07 A. Wprowadzono zmianę uprawnionego przez wykreślenie wpisu: PC FACTORY Sp. z o.o., Lubieszyn, Polska i dokonanie wpisu: PC FACTORY SPÓŁKA AKCYJNA, Lubieszyn, Polska.

175806 2007 08 29 A. Wprowadzono zmianę nazwy uprawnionego przez wykreślenie wpisu: Kutnowskie Zakłady Farmaceutyczne „Polfa” Spółka Akcyjna, Kutno, Polska 610023500 i dokonanie wpisu: TEVA KUTNO S.A., Kutno, Polska 610023500.

176033 2007 08 28 A. Wprowadzono zmianę uprawnionego przez wykreślenie wpisu: Łódzkie Przedsiębiorstwo Farmaceutyczne „POLON” Spółka z o.o., Łódź, Polska 472338733 i dokonanie wpisu: BIOGENED SPÓŁKA AKCYJNA, Łódź, Polska 472338733.

176034 2007 08 28 A. Wprowadzono zmianę uprawnionego przez wykreślenie wpisu: Łódzkie Przedsiębiorstwo Farmaceutyczne „POLON” Spółka z o.o., Łódź, Polska 472338733 i dokonanie wpisu: BIOGENED SPÓŁKA AKCYJNA, Łódź, Polska 472338733.

176270 2007 08 29 A. Wprowadzono zmianę uprawnionego przez wykreślenie wpisu: Fabryka Okien i Drzwi „DZIADEK” Grzegorz Seroczyński, Krotoszyny Bielice, Polska 870529793 i dokonanie wpisu: Fabryka Okien i Drzwi „DZIADEK” Sp. z o.o., Bielice, Polska 519640380.

176322 2007 08 28 A. Wprowadzono zmianę uprawnionego przez wykreślenie wpisu: Grupa ANIMEX Spółka Akcyjna, Morliny, Polska i dokonanie wpisu: „GRUPA ANIMEX” Spółka z o.o., Morliny, Polska 016398958.

176322 2007 08 28 A. Wprowadzono zmianę uprawnionego przez wykreślenie wpisu: „GRUPA ANIMEX” Spółka z o.o., Morliny, Polska 016398958 i dokonanie wpisu: ZAKŁADY MIĘSNE „AGRYF” SPÓŁKA AKCYJNA, Morliny, Polska 811046431.

176322 2007 08 28 A. Wprowadzono zmianę nazwy uprawnionego przez wykreślenie wpisu: ZAKŁADY MIĘSNE „AGRYF” SPÓŁKA AKCYJNA, Morliny, Polska 811046431 i dokonanie wpisu: GRUPA ANIMEX SPÓŁKA AKCYJNA, Morliny, Polska 811046431.

176324 2007 08 29 A. Wprowadzono zmianę nazwy uprawnionego przez wykreślenie wpisu: Kutnowskie Zakłady Farmaceutyczne „Polfa” Spółka Akcyjna, Kutno, Polska 610023500 i dokonanie wpisu: TEVA KUTNO S.A., Kutno, Polska 610023500.

176376 2007 08 09 A. Wprowadzono zmianę nazwy uprawnionego przez wykreślenie wpisu: KARAT sp.j. Aleksander Dur, Jacek Matuszewski, Poznań, Polska 6315000487 i dokonanie wpisu: DŪMA Spółka Jawna Aleksander Dur, Jacek Matuszewski, Poznań, Polska.

176994 2007 08 01 A. Wprowadzono zmianę uprawnionego przez wykreślenie wpisu: Aktiebolaget Electrolux, Sztokholm, Szwecja i dokonanie wpisu: Husqvarna AB, Huskvarna, Szwecja.

177119 2007 08 09 A. Wprowadzono zmianę uprawnionego przez wykreślenie wpisu: Mirosława Karlsson, Warszawa, Polska i dokonanie wpisu: MEDIA SUKCES S.C. Dorota i Włodzimierz Wróblewscy, Warszawa, Polska 015691656.

177242 2007 08 01 A. Wprowadzono zmianę uprawnionego przez wykreślenie wpisu: RADFARM Sp.j. A.Radoń, J. Fuksiewicz, Warszawa, Polska i dokonanie wpisu: Radfarm Sp. z o.o., Warszawa, Polska.

177243 2007 08 01 A. Wprowadzono zmianę uprawnionego przez wykreślenie wpisu: RADFARM Sp.j. A.Radoń, J. Fuksiewicz, Warszawa, Polska i dokonanie wpisu: Radfarm Sp. z o.o., Warszawa, Polska.

177500 2007 08 29 A. Wprowadzono zmianę uprawnionego przez wykreślenie wpisu: „SHARMAN” Wioletta Józefiak, Renata Ogórek Spółka Jawna, Kliniska, Polska 811624282 i dokonanie wpisu: „SHARMAN” Sp. z o.o., Pyrzyce, Polska.

177806 2007 08 09 A. Wprowadzono zmianę uprawnionego przez wykreślenie wpisu: SaneChem Spółka z ograniczoną odpowiedzialnością, Warszawa, Polska 010301640 i dokonanie wpisu: SaneChem S.A., Warszawa, Polska.

177910 2007 08 29 A. Wprowadzono zmianę nazwy uprawnionego przez wykreślenie wpisu: Kutnowskie Zakłady Farmaceutyczne POLFA S.A., Kutno, Polska 610023500 i dokonanie wpisu: TEVA KUTNO S.A., Kutno, Polska

177991 2007 08 09 A. Wprowadzono zmianę nazwy i siedziby uprawnionego przez wykreślenie wpisu: PolTelkom S.A., Wrocław-Psary, Polska 932674375 i dokonanie wpisu: TELFORCEONE S.A., Wrocław, Polska 932674375.

177938 2007 08 29 A. Wprowadzono zmianę nazwy uprawnionego przez wykreślenie wpisu: Kutnowskie Zakłady Farmaceutyczne

tyczne „POLFA” Spółka Akcyjna, Kutno, Polska 610023500 i dokonanie wpisu: TEVA KUTNO S.A., Kutno, Polska 610023500.

177939 2007 08 29 A. Wprowadzono zmianę nazwy uprawnionego przez wykreślenie wpisu: Kutnowskie Zakłady Farmaceutyczne „POLFA” Spółka Akcyjna, Kutno, Polska 610023500 i dokonanie wpisu: TEVA KUTNO S.A., Kutno, Polska 610023500.

178441 2007 08 29 A. Wprowadzono zmianę nazwy uprawnionego przez wykreślenie wpisu: Kutnowskie Zakłady Farmaceutyczne POLFA S.A., Kutno, Polska 610023500 i dokonanie wpisu: TEVA KUTNO S.A., Kutno, Polska 610023500.

178579 2007 08 07 A. Wprowadzono zmianę uprawnionego przez wykreślenie wpisu: WIPOL SPÓŁKA JAWNA H. STĘPIEŃ, D.KUN B.SAR, Radom, Polska 672765883 i dokonanie wpisu: BFRESH M. STĘPIEŃ, M. SAR SPÓŁKA JAWNA, Radom, Polska.

178583 2007 08 31 A. Wprowadzono zmianę uprawnionego przez wykreślenie wpisu: „KOMFORT” Sp. z o.o., Szczecin, Polska 810717395 „KOMFORT” S.A., Szczecin, Polska 810532856 i dokonanie wpisu: „KOMFORT” Sp. z o.o., Szczecin, Polska 810717395.

178583 2007 08 31 A. Wprowadzono zmianę uprawnionego przez wykreślenie wpisu: „KOMFORT” Sp. z o.o., Szczecin, Polska 810717395 i dokonanie wpisu: „KOMFORT MARKET” Sp. z o.o., Szczecin, Polska 320245484.

178583 2007 08 31 E. Wprowadzono zmianę przez wykreślenie wpisu: „Wspólne prawo ochronne.

178640 2007 08 28 A. Wprowadzono zmianę uprawnionego przez wykreślenie wpisu: „GRUPA ANIMEX” Sp. z o.o., Morliny, Polska i dokonanie wpisu: ZAKŁADY MIĘSNE „AGRYF” SPÓŁKA AKCYJNA, Morliny, Polska 811046431.

178640 2007 08 28 A. Wprowadzono zmianę nazwy uprawnionego przez wykreślenie wpisu: ZAKŁADY MIĘSNE „AGRYF” SPÓŁKA AKCYJNA, Morliny, Polska 811046431 i dokonanie wpisu: GRUPA ANIMEX SPÓŁKA AKCYJNA, Morliny, Polska 811046431.

178660 2007 08 28 A. Wprowadzono zmianę uprawnionego przez wykreślenie wpisu: „GRUPA ANIMEX” Sp. z o.o., Morliny, Polska i dokonanie wpisu: ZAKŁADY MIĘSNE „AGRYF” SPÓŁKA AKCYJNA, Morliny, Polska 811046431.

178660 2007 08 28 A. Wprowadzono zmianę nazwy uprawnionego przez wykreślenie wpisu: ZAKŁADY MIĘSNE „AGRYF” SPÓŁKA AKCYJNA, Morliny, Polska 811046431 i dokonanie wpisu: GRUPA ANIMEX SPÓŁKA AKCYJNA, Morliny, Polska 811046431.

178780 2007 08 08 A. Wprowadzono zmianę uprawnionego przez wykreślenie wpisu: Pizzeria KROKODYL Wojciech Mokrzycki, Gdańsk, Polska 192619644 i dokonanie wpisu: Mokrzycki Wojciech Stanisław Pizzeria „KROKODYL” K.W. Mokrzyccy, Gdańsk, Polska.

179430 2007 08 07 A. Wprowadzono zmianę nazwy uprawnionego przez wykreślenie wpisu: LOKUS SERVIS SECURITY Sp. z o.o., Warszawa, Polska 012606118 i dokonanie wpisu: „EPART SECURITY” SPÓŁKA Z OGRANICZONĄ ODPOWIEDZIALNOŚCIĄ, Warszawa, Polska 012606118.

179708 2007 08 31 A. Wprowadzono zmianę uprawnionego przez wykreślenie wpisu: ALPA, s.r.o., Velké Meziříčí, Republika Czeska i dokonanie wpisu: ALPA, s.r.o., Velké Meziříčí, Republika Czeska.

179872 2007 08 29 D. Dokonano wpisu: W celu zabezpieczenia wierzytelności przysługujących spółce Bank BPH S.A z siedzibą w Krakowie wobec Bakoma S.A. z siedzibą w Warszawie wynikających z umowy kredytu zawartej w dniu 19 grudnia 2006 r., Bakoma S.A. ustanowiła na rzecz spółki Bank BPH S.A zastaw na prawie ochronnym na znak towarowy R-179872, zgodnie z umową zastawu z dnia 19 grudnia 2006 r.

179873 2007 08 29 D. Dokonano wpisu: W celu zabezpieczenia wierzytelności przysługujących spółce Bank BPH S.A z siedzibą w Krakowie wobec Bakoma S.A. z siedzibą w Warszawie wynikających z umowy kredytu zawartej w dniu 19 grudnia 2006 r., Bako-

ma S.A. ustanowiła na rzecz spółki Bank BPH S.A zastaw na prawie ochronnym na znak towarowy R-179873, zgodnie z umową zastawu z dnia 19 grudnia 2006 r.

179874 2007 08 29 D. Dokonano wpisu: W celu zabezpieczenia wierzytelności przysługujących spółce Bank BPH S.A z siedzibą w Krakowie wobec Bakoma S.A. z siedzibą w Warszawie wynikających z umowy kredytu zawartej w dniu 19 grudnia 2006 r., Bakoma S.A. ustanowiła na rzecz spółki Bank BPH S.A zastaw na prawie ochronnym na znak towarowy R-179874, zgodnie z umową zastawu z dnia 19 grudnia 2006 r.

179875 2007 08 29 D. Dokonano wpisu: W celu zabezpieczenia wierzytelności przysługujących spółce Bank BPH S.A z siedzibą w Krakowie wobec Bakoma S.A. z siedzibą w Warszawie wynikających z umowy kredytu zawartej w dniu 19 grudnia 2006 r., Bakoma S.A. ustanowiła na rzecz spółki Bank BPH S.A zastaw na prawie ochronnym na znak towarowy R-179875, zgodnie z umową zastawu z dnia 19 grudnia 2006 r.

179997 2007 08 29 A. Wprowadzono zmianę uprawnionego przez wykreślenie wpisu: WÓLCZANKA Spółka Akcyjna, Łódź, Polska 004339617 i dokonanie wpisu: VISTULA & WÓLCZANKA Spółka Akcyjna, Łódź, Polska.

180378 2007 08 31 A. Wprowadzono zmianę uprawnionego przez wykreślenie wpisu: Marquardt Media Polska Sp. z o.o., Warszawa Polska 010279247 i dokonanie wpisu: MARQUARD COMMUNICATION & MEDIA SPÓŁKA Z OGRANICZONĄ ODPOWIEDZIALNOŚCIĄ, Warszawa, Polska 140771312.

180379 2007 08 31 A. Wprowadzono zmianę uprawnionego przez wykreślenie wpisu: Marquardt Media Polska Sp. z o.o., Warszawa Polska 010279247 i dokonanie wpisu: MARQUARD COMMUNICATION & MEDIA SPÓŁKA Z OGRANICZONĄ ODPOWIEDZIALNOŚCIĄ, Warszawa, Polska 140771312.

180441 2007 08 31 A. Wprowadzono zmianę uprawnionego przez wykreślenie wpisu: Przedsiębiorstwo Produkcyjno-Handlowe „JAWA” Jarosław Wyszkowski, Anna Wyszowska, Niowa Iwiczna, Polska 012501678 i dokonanie wpisu: „JAWA Wyszkowski Bartłomiej”, Nowa Iwiczna, Polska.

180442 2007 08 31 A. Wprowadzono zmianę uprawnionego przez wykreślenie wpisu: Przedsiębiorstwo Produkcyjno-Handlowe „JAWA” Jarosław Wyszkowski, Anna Wyszowska, Niowa Iwiczna, Polska 012501678 i dokonanie wpisu: „JAWA Wyszkowski Bartłomiej”, Nowa Iwiczna, Polska.

180467 2007 08 29 D. Dokonano wpisu: W celu zabezpieczenia wierzytelności przysługujących spółce Bank BPH S.A z siedzibą w Krakowie wobec Bakoma S.A. z siedzibą w Warszawie wynikających z umowy kredytu zawartej w dniu 19 grudnia 2006 r., Bakoma S.A. ustanowiła na rzecz spółki Bank BPH S.A zastaw na prawie ochronnym na znak towarowy R-180467, zgodnie z umową zastawu z dnia 19 grudnia 2006 r.

180468 2007 08 29 D. Dokonano wpisu: W celu zabezpieczenia wierzytelności przysługujących spółce Bank BPH S.A z siedzibą w Krakowie wobec Bakoma S.A. z siedzibą w Warszawie wynikających z umowy kredytu zawartej w dniu 19 grudnia 2006 r., Bakoma S.A. ustanowiła na rzecz spółki Bank BPH S.A zastaw na prawie ochronnym na znak towarowy R-180468, zgodnie z umową zastawu z dnia 19 grudnia 2006 r.

180469 2007 08 29 D. Dokonano wpisu: W celu zabezpieczenia wierzytelności przysługujących spółce Bank BPH S.A z siedzibą w Krakowie wobec Bakoma S.A. z siedzibą w Warszawie wynikających z umowy kredytu zawartej w dniu 19 grudnia 2006 r., Bakoma S.A. ustanowiła na rzecz spółki Bank BPH S.A zastaw na prawie ochronnym na znak towarowy R-180469, zgodnie z umową zastawu z dnia 19 grudnia 2006 r.

180471 2007 08 29 D. Dokonano wpisu: W celu zabezpieczenia wierzytelności przysługujących spółce Bank BPH S.A z siedzibą

w Krakowie wobec Bakoma S.A. z siedzibą w Warszawie wynikających z umowy kredytu zawartej w dniu 19 grudnia 2006 r., Bakoma S.A. ustanowiła na rzecz spółki Bank BPH S.A. zastaw na prawie ochronnym na znak towarowy R-180468, zgodnie z umową zastawu z dnia 19 grudnia 2006 r.

180605 2007 08 07 A. Wprowadzono zmianę uprawnionego przez wykreślenie wpisu: Wytwórnia Klejów i Zapraw Budowlanych ATLAS Grzelak i wspólnicy spółka jawna, Łódź, Polska 470501376 i dokonanie wpisu: ATLAS SPÓŁKA Z OGRANICZONĄ ODPOWIEDZIALNOŚCIĄ, Łódź, Polska 100253695.

180808 2007 08 09 A. Wprowadzono zmianę nazwy uprawnionego przez wykreślenie wpisu: Sieć Handlowa „RABAT” Spółka Akcyjna, Bielsko-Biała, Polska 070792676 i dokonanie wpisu: „EURO SKLEP” Spółka Akcyjna, Bielsko-Biała, Polska 070792676.

180905 2007 08 01 A. Wprowadzono zmianę nazwy uprawnionego przez wykreślenie wpisu: Chiron S.r.l., Siena, Włochy i dokonanie wpisu: NOVARTIS VACCINES AND DIAGNOSTICS S.r.l., Siena, Włochy.

180941 2007 08 09 A. Wprowadzono zmianę uprawnionego przez wykreślenie wpisu: Fabryka Mebli BODZIO Bogdan Szewczyk, Goszcz, Polska 930573049 i dokonanie wpisu: Fabryka Mebli BODZIO Bogdan Szewczyk S.J., Goszcz, Polska.

180948 2007 08 31 A. Wprowadzono zmianę uprawnionego przez wykreślenie wpisu: Pol-Nil Spółka z o.o., Warszawa, Polska i dokonanie wpisu: Pol-Nil S.A., Warszawa, Polska.

181063 2007 08 28 A. Wprowadzono zmianę uprawnionego przez wykreślenie wpisu: Wytwórnia Klejów i Zapraw Budowlanych ATLAS Grzelak i wspólnicy spółka jawna, Łódź, Polska 470501376 i dokonanie wpisu: ATLAS SPÓŁKA Z OGRANICZONĄ ODPOWIEDZIALNOŚCIĄ, Łódź, Polska 100253695.

181073 2007 08 28 A. Wprowadzono zmianę uprawnionego przez wykreślenie wpisu: Wytwórnia Klejów i Zapraw Budowlanych ATLAS Grzelak i wspólnicy spółka jawna, Łódź, Polska 470501376 i dokonanie wpisu: ATLAS SPÓŁKA Z OGRANICZONĄ ODPOWIEDZIALNOŚCIĄ, Łódź, Polska 100253695.

181107 2007 08 29 A. Wprowadzono zmianę uprawnionego przez wykreślenie wpisu: KORONA Sp. z o.o., Wieluń, Polska 730031975 i dokonanie wpisu: KORONA S.A., Wieluń, Polska.

181110 2007 08 29 A. Wprowadzono zmianę uprawnionego przez wykreślenie wpisu: KORONA Sp. z o.o., Wieluń, Polska 730031975 i dokonanie wpisu: KORONA S.A., Wieluń, Polska.

181111 2007 08 29 A. Wprowadzono zmianę uprawnionego przez wykreślenie wpisu: KORONA Sp. z o.o., Wieluń, Polska 730031975 i dokonanie wpisu: KORONA S.A., Wieluń, Polska.

181337 2007 08 29 A. Wprowadzono zmianę uprawnionego przez wykreślenie wpisu: Przedsiębiorstwo Handlu Zagranicznego „ZIMAX” Wiesław i Helena Zimochowie Spółka Jawna, Białystok, Polska 050018780 i dokonanie wpisu: Wiesław Józef Zimnoch, Białystok, Polska 200054917.

181815 2007 08 10 A. Wprowadzono zmianę uprawnionego przez wykreślenie wpisu: Wytwórnia Klejów i Zapraw Budowlanych ATLAS Grzelak i Wspólnicy Spółka Jawna, Łódź, Polska i dokonanie wpisu: ATLAS SPÓŁKA Z OGRANICZONĄ ODPOWIEDZIALNOŚCIĄ, Łódź, Polska 100253695.

181816 2007 08 10 A. Wprowadzono zmianę uprawnionego przez wykreślenie wpisu: Wytwórnia Klejów i Zapraw Budowlanych ATLAS Grzelak i Wspólnicy Spółka Jawna, Łódź, Polska i dokonanie wpisu: ATLAS SPÓŁKA Z OGRANICZONĄ ODPOWIEDZIALNOŚCIĄ, Łódź, Polska 100253695.

181863 2007 08 31 A. Wprowadzono zmianę uprawnionego przez wykreślenie wpisu: „SZYBKA PACZKA” Spółka z o.o., Gądkki, Polska 630999119 i dokonanie wpisu: General Logistics Systems Poland Spółka z o.o., Gądkki, Polska 631058749.

182303 2007 08 10 A. Wprowadzono zmianę nazwy uprawnionego przez wykreślenie wpisu: Kutnowskie Zakłady Farmaceutyczne „Polfa” S.A., Kutno, Polska 610023500 i dokonanie wpisu: TEVA KUTNO Spółka Akcyjna, Kutno, Polska 610023500.

182304 2007 08 10 A. Wprowadzono zmianę nazwy uprawnionego przez wykreślenie wpisu: Kutnowskie Zakłady Farmaceutyczne „Polfa” S.A., Kutno, Polska 610023500 i dokonanie wpisu: TEVA KUTNO Spółka Akcyjna, Kutno, Polska 610023500.

182805 2007 08 28 A. Wprowadzono zmianę nazwy uprawnionego przez wykreślenie wpisu: Fabryka Pieczywa Cukiernicze-go „Kaliszanka” Spółka z o.o., Kalisz, Polska 250030160 i dokonanie wpisu: FABRYKA PIECZYWA CUKIERNICZEGO SPÓŁKA Z OGRANICZONĄ ODPOWIEDZIALNOŚCIĄ, Kalisz, Polska 250030160.

182805 2007 08 28 A. Wprowadzono zmianę uprawnionego przez wykreślenie wpisu: FABRYKA PIECZYWA CUKIERNICZEGO SPÓŁKA Z OGRANICZONĄ ODPOWIEDZIALNOŚCIĄ, Kalisz, Polska 250030160 i dokonanie wpisu: KALISZANKA SPÓŁKA Z OGRANICZONĄ ODPOWIEDZIALNOŚCIĄ, Kalisz, Polska 300446241.

182852 2007 08 28 A. Wprowadzono zmianę nazwy uprawnionego przez wykreślenie wpisu: Fabryka Pieczywa Cukiernicze-go „Kaliszanka” Spółka z o.o., Kalisz, Polska 250030160 i dokonanie wpisu: FABRYKA PIECZYWA CUKIERNICZEGO SPÓŁKA Z OGRANICZONĄ ODPOWIEDZIALNOŚCIĄ, Kalisz, Polska 250030160.

182852 2007 08 28 A. Wprowadzono zmianę uprawnionego przez wykreślenie wpisu: FABRYKA PIECZYWA CUKIERNICZEGO SPÓŁKA Z OGRANICZONĄ ODPOWIEDZIALNOŚCIĄ, Kalisz, Polska 250030160 i dokonanie wpisu: KALISZANKA SPÓŁKA Z OGRANICZONĄ ODPOWIEDZIALNOŚCIĄ, Kalisz, Polska 300446241.

183168 2007 08 14 A. Wprowadzono zmianę siedziby uprawnionego przez wykreślenie wpisu: EUROLPOL Sp. z o.o., Feliksów, Polska i dokonanie wpisu: EUROLPOL Sp. z o.o., Żyrardów, Polska.

183411 2007 08 29 A. Wprowadzono zmianę nazwy uprawnionego przez wykreślenie wpisu: Paczkowskie Zakłady Chemii Gospodarczej „Pollena” Sp. z o.o., Paczków, Polska 530859864 i dokonanie wpisu: Pollena Silesia Sp. z o.o., Paczków, Polska 530859864.

183879 2007 08 31 A. Wprowadzono zmianę uprawnionego przez wykreślenie wpisu: BROS s.c. Bogusława Miranowska, Piotr Miranowski, Poznań, Polska 634540398 i dokonanie wpisu: BROS Spółka Jawna B.P.Miranowscy, Poznań, Polska.

184492 2007 08 09 A. Wprowadzono zmianę nazwy uprawnionego przez wykreślenie wpisu: „GTT KRZYSZTOF CZMIEL” - Krzysztof Czmiel, Kielce, Poznań 290989026 i dokonanie wpisu: „GTT” Krzysztof Czmiel, Kielce, Polska 2909890276.

184641 2007 08 09 A. Wprowadzono zmianę nazwy uprawnionego przez wykreślenie wpisu: Bohemia Sekt, Českomoravská vinařská akciová společnost, Starý Plzenec, Republika Czeska i dokonanie wpisu: Bohemia Sekt, a.s., Starý Plzenec, Republika Czeska.

360

DECYZJE O WYGAŚNIĘCIU PRAWA OCHRONNEGO

Poniższe zestawienie zawiera kolejno: numer prawa ochronnego na znaki towarowe i datę wygaśnięcia prawa ochronnego. W przypadku wygaśnięcia prawa tylko dla części towarów (usług) wymienia się te towary (usługi).

146 901 2006 11 16 Prawo wygasło w całości. Wnioskiem z dnia 2006-09-25 uprawniony poinformował Urząd o rezygnacji z dalszej ochrony przedmiotowego znaku towarowego.

170 204 2006 11 30 Prawo wygasło w całości. Wnioskiem z dnia 30 listopada 2006 r. wnioskodawca poinform-

- mował Urząd o rezygnacji z dalszej ochrony przedmiotowego znaku towarowego.
- 114 709 2006 11 04 Prawo wygasło w części dla towarów i usług: broszury, etykiety, czasopisma, periodyki, kalendarze, książki, almanachy, materiały do nauczania, materiały szkoleniowe, prospekty, afisze, katalogi, plakaty, inne publikacje, druki, formularze; usługi w zakresie zarządzania zbiorami informatycznymi, bazami danych; usługi instalowania, konserwacji i napraw komputerów, modemów, fax-modemów, instalowanie i konserwacja łączy telekomunikacyjnych z zastosowaniem do komunikacji między komputerami, przyłączenie do sieci INTERNET i analogicznych; usługi w zakresie projektowania układów i systemów do przetwarzania zasobów informatycznych, projektowania układów i systemów automatycznego sterowania procesami ciągłymi i dyskretnymi oraz komputerowo zintegrowanych systemów przetwarzania; doradztwo, opiniowanie i ekspertyzy, programowanie komputerów, projektowanie oraz wdrażanie w zakresie systemów informatycznych i elektronicznych wykorzystywanych do prowadzenia i zarządzania przedsiębiorstwami, wzornictwo przemysłowe; klasa 16, 35, 37, 42.
- 117 343 2007 03 24 Prawo wygasło w części dla usług: usługi marketingowe, usługi w zakresie produkcji reklam, usługi badania rynku; usługi związane z organizowaniem imprez sportowych, turystycznych, rekreacyjnych, wypożyczenie sprzętu sportowego, turystycznego; klasa 35, 41.
- 118 707 2007 03 20 Prawo wygasło w części dla towarów: silniki, siłowniki, napędy do urządzeń i maszyn systemów automatyki i sterowania; narzędzia o napędzie elektrycznym, hydraulicznym, pneumatycznym, mechanicznym do wiercenia, ścierania, szlifowania, obcinania, wyciskania; urządzenia i aparaty pomiarowe, kontrolne, sygnalizacyjne automatyki i sterowania; części do instalacji sanitarnych, wodociągowych, grzewczych, klimatyzacyjnych zawarte w tej klasie; rury, kształtki, uszczelki i części z tworzyw sztucznych oraz gumy, wyroby z tworzyw sztucznych w stanie półprzetworzonym; klasa 7, 8, 9, 11, 17.
- 118 793 2007 03 26 Prawo wygasło w części dla usług: usługi reklamowe, projektowanie materiałów reklamowych, produkcja filmów reklamowych, publikowanie tekstów reklamowych, rozpowszechnianie materiałów reklamowych, prowadzenie kampanii reklamowych, organizacja wystaw, badania rynku, usługi marketingowe, doradztwo w zakresie reklamy; klasa 35.
- 120 931 2005 06 20 Prawo wygasło w części dla towarów: grzebienie i klatki; klasa 21.
- 130 700 2007 04 22 Prawo wygasło w części dla towarów: chemikalia stosowane w przemyśle i w pracach badawczych jak również w rolnictwie, ogrodnictwie i leśnictwie; podłoża; nawozy; preparaty do użyźniania gleby; minerały; mieszaniny gaszące ogień; preparaty do odpuszczania i lutowania metali; substancje garbujące; kleje (spoiwa) stosowane w przemyśle; metale nieszlachetne i ich stopy; pojemniki metalowe do transportu lub przechowywania; kotwice, kowadła, budowlane materiały metalowe; tory kolejowe i inne materiały metalowe do budowy torów kolejowych; łańcuchy (z wyjątkiem gąsiennic do pojazdów); kable i przewody (nie elektryczne); rury i tuby metalowe; kule stalowe; gwoździe i śruby; wyroby z metali nieszlachetnych nie ujęte w innych klasach; rudy (kruszcze); sprzęt i aparaty do oczyszczania płynów a zwłaszcza do oczyszczania wody; tworzywa sztuczne do celów przemysłowych w formie płyt, sztabek, prętów i granulatu; materiały uszczelniające i izolacyjne, w tym materiały termoizolacyjne, wełna mineralna, wełna szklana, wełna żużlowa i wełna celulozowa; uszczelnienia, mika i towary z w/w produktów; materiały zespolone wykonane z włókien surowych, tkanin, metali, lin, drutu i kruszców do uszczelnień silników; rury elastyczne (niemetalowe); materiały budowlane (niemetalowe), zaprawy murarskie wyrównujące i wykończające, tektura budowlana, prefabrykowane elementy budowlane z rdzeniem drewnianym lub wykonanym z materiałów lekkich i pokryte tekturą budowlaną lub blachą cynową; dachówki i pokrycia dachowe; klepka sufitowa, elementy betonowe, rozbieralne płyty wewnętrzne i deski poszycia ścian, płyty ceramiczne; mieszanki wiążące, rury betonowe; podstawowe materiały budowlane, w tym cement, płytki, kit, wapno, żużel, piasek, żwir, materiały skalne, gips i zaprawa murarska; domy prefabrykowane, domy przenośne i domy do montażu jak również elementy betonowe prefabrykowane i prefabrykowane elementy budowlane z innych substancji mineralnych; klasa 1, 6, 11, 17, 19.
- 131 577 2007 06 05 Prawo wygasło w części dla towarów i usług: papier, tektura i wyroby z tych materiałów nie ujęte w innych klasach; druki i publikacje drukowane: komiksy, historyjki obrazkowe, żarty rysunkowe, odbitki z rysunkami lub historyjkami obrazkowymi, książki z obrazkami lub żartami rysunkowymi; materiały introligatorskie, oprawy książek oraz materiały piśmienne; fotografie; kleje do materiałów piśmiennych lub do celów domowych; materiały dla artystów; pędzle malarskie; maszyny do pisania i sprzęt biurowy (z wyjątkiem mebli); materiały szkoleniowe i instruktażowe (z wyjątkiem aparatów); papierowe materiały do nauczania w dziedzinie komputerów; drukowane materiały instruktażowe, edukacyjne i szkoleniowe dotyczące komputerów; książki do celów edukacyjnych dotyczące komputerów; materiały szkoleniowe z obrazkami dla dzieci; materiały szkoleniowe dla dzieci w formie komiksów; materiały z tworzyw sztucznych do pakowania (nie ujęte w innych klasach); karty do gry; czcionki drukarskie; usługi w zakresie dystrybucji materiałów szkoleniowych; klasa 16 i 39.

361

**DECYZJE O ZMIANIE LUB UCHYLENIU DECYZJI
(opublikowanych w Wiadomościach Urzędu Patentowego)**

Poniższe zestawienie zawiera kolejno: numer prawa ochronnego na znak towarowy, numer i rok wydania Wiadomości Urzędu Patentowego, w którym zmieniona lub uchylona decyzja została ogłoszona oraz datę i treść decyzji, w której zmieniono lub uchylono decyzję poprzednią.

- 79 447 02/1995 2007 05 08 Sprostowano oczywistą omyłkę w decyzji o udzieleniu prawa ochronnego na znak towarowy z dnia 5 maja 1994 r. w następujący sposób:
- w części dotyczącej nazwy uprawnionego. Powinno być: NOBILES Kujawska Fabryka Farb i Lakierów Sp. z o.o., Włocławek, Polska.
- 175 619 12/2006 2007 01 30 Sprostowano oczywistą omyłkę w decyzji o udzieleniu prawa ochronnego na znak towarowy z dnia 02.06.2006 r. w następujący sposób:
- w części dotyczącej nazwy uprawnionego powinno być: Centrum Hotelowe Nowa Gdynia Spółka z o.o., Łódź, Polska.
- 177 003 01/2007 2007 06 04 Sprostowano oczywistą omyłkę w decyzji o udzieleniu prawa ochronnego na znak towarowy z dnia 20.07.2006 r. w części dotyczącej klasyfikacji wiedeńskiej.
Powinno być: klasyfikacja wiedeńska 27.5.1
- 178 974 02/2007 2007 03 09 Sprostowano oczywistą omyłkę w decyzji o udzieleniu prawa ochronnego na znak towarowy z dnia 14.09.2006 r. w następujący sposób:
- w części dotyczącej klasyfikacji niemieckiej powinno być: 29, 32.
- 182 650 05/2007 2007 06 15 Sprostowano oczywistą omyłkę w decyzji o udzieleniu prawa ochronnego na znak towarowy z dnia 07.11.2006 r. w następujący sposób:
- w części dotyczącej nazwy uprawnionego powinno być: Jerzy Rzeszutko, Wola Lubicka, Polska
Marek Kocoń, Czeladź, Polska.
- 182 681 05/2007 2007 07 04 Sprostowano oczywistą omyłkę w decyzji o udzieleniu prawa ochronnego na znak towarowy z dnia 25.10.2006 r. w następujący sposób:
- w części dotyczącej klasyfikacji wiedeńskiej powinno być: 17.4.1, 14.7.3, 26.2.7, 26.5.4, 27.5.1, 29.1.1, 29.1.3, 29.1.6
- w części dotyczącej zastrzeżenia kolorów powinno być: biały, zielony, czerwony.
- 183 090 05/2007 2007 05 24 Sprostowano oczywistą omyłkę w decyzji o udzieleniu prawa ochronnego na znak towarowy z dnia 12.09.2006 r. w części dotyczącej klasyfikacji wiedeńskiej.
Powinno być: 16.1.4, 24.15.21, 26.3.1, 27.5.1, 29.1.1, 29.1.6
w części dotyczącej zastrzeżenia kolorów powinno być: szary, biały, czerwony.

- 183 092 05/2007 2007 05 24 Sprostowano oczywistą omyłkę w decyzji o udzieleniu prawa ochronnego na znak towarowy z dnia 23.10.2006 r. w części dotyczącej klasyfikacji wiedeńskiej.
Powinno być: klasyfikacja wiedeńska: 26.1.2, 27.5.1, 29.1.1, 29.1.6, 29.1.8
- w części dotyczącej zastrzeżenia kolorów powinno być: czerwony, czarny, biały.
- 183 104 05/2007 2007 05 23 Sprostowano oczywistą omyłkę w decyzji o udzieleniu prawa ochronnego na znak towarowy z dnia 14.09.2006 r. w części dotyczącej klasyfikacji wiedeńskiej.
Powinno być: klasyfikacja wiedeńska: 4.3.3, 25.5.2, 29.1.13, 27.5.1.
- 183 190 06/2007 2007 05 30 Sprostowano oczywistą omyłkę w decyzji o udzieleniu prawa ochronnego na znak towarowy z dnia 25.10.2006 r. w części dotyczącej wykazu towarów powinno być: 35 zgrupowanie na rzecz osób trzecich różnych artykułów, pozwalające nabywcy wygodnie je oglądać i kupować w sklepie hurtowni, oferując towary zawarte w wyżej wymienionych klasach 9, 11.
- 183 627 06/2007 2007 06 15 Sprostowano oczywistą omyłkę w decyzji o udzieleniu prawa ochronnego na znak towarowy z dnia 06.11.2006 r. w części dotyczącej nazwy zgłaszającego.
Powinno być: „TRAK” Augustyn Szczepaniak, Sulejewo, Polska.
- 183 566 06/2007 2007 06 15 Sprostowano oczywistą omyłkę w decyzji o udzieleniu prawa ochronnego na znak towarowy z dnia 16.11.2006 r. w części dotyczącej klasyfikacji wiedeńskiej.
Powinno być: klasyfikacja wiedeńska 28.07.00.
- 184 506 06/2007 2007 06 18 Sprostowano oczywistą omyłkę w decyzji o udzieleniu prawa ochronnego na znak towarowy z dnia 19.04.2006 r. w części dotyczącej nazwy zgłaszającego.
Powinno być: Kos Pharmaceuticals, Inc., Floryda Corporation, Miami, Stany Zjednoczone Ameryki.

362

REJESTRACJA MIĘDZYNARODOWA UZNANA W POLSCE

Poniższe zestawienie zawiera kolejno: numer międzynarodowego rejestru znaków towarowych, określenie znaku towarowego przedstawionego w postaci liter bądź cyfr oraz - jeżeli dotyczy - wskazanie symboli klas elementów graficznych znaku i w razie potrzeby rodzaju znaku, określenie klas towarowych, nazwisko i imię lub nazwę uprawnionego, jego miejsce zamieszkania lub siedzibę oraz kod kraju, datę rejestracji międzynarodowej, datę zamieszczenia informacji o tej rejestracji w Biuletynie Urzędu Patentowego oraz datę notyfikacji bądź datę rozszerzenia terytorialnego.

- 264896** Macrolex 02
Lanxess Deutschland GmbH, 51369 Leverkusen (DE)
1963 01 25 2007 02 05 2006 10 26

268877	Levanox	02
Lanxess Deutschland GmbH, 51369 Leverkusen (DE)		
1963 05 02	2007 02 05	2006 10 26
308204	ROSTA	07 12
CFE: 26.1.11, 26.4.3		
ROSTA AG, CH-5502 Hunzenschwil (CH)		
1966 01 26	2007 02 19	2006 11 06
379672	H HAZEMAG	07
CFE: 15.1.1, 24.1.13, 24.1.15, 26.5.18, 27.5.21		
HAZEMAG & EPR GmbH, 75, Brokweg 48249 Dülmen (DE)		
1971 06 18	2007 03 19	2006 04 27
402606	Mario's PRODUCT of SPAIN	29
CFE: 6.7.25, 26.1.16, 27.5.2		
INTERNACIONAL OLIVARERA, S.A., Garcilaso de la Vega, E-41700 DOS HERMANAS, Sevilla (ES)		
1973 11 06	2007 02 05	2006 09 18
416144	1, 2, 3 Auto Service	01 02 03 04 05 06 07 08 09 11 12 16 20 21 24 27
CFE: 26.11.3, 26.11.6, 26.11.9, 27.5.1, 27.7.1		
Temot-Autoteile GmbH, Max-Planck-Strasse 23 70736 Fellbach (DE)		
1975 06 05	2007 02 05	2006 03 24
419143	UTP.	01 06 07 09
CFE: 27.1.1, 27.5.1, 27.5.21, 27.5.22, 27.5.23		
UTP Schweissmaterial GmbH, Elsässer Straße 20 79189 Bad Krozingen (DE)		
1975 11 18	2007 03 19	2006 12 05
419200	T	07 09 10 11 17 19 21
CFE: 26.7.25, 27.1.1		
Technische Glaswerke Ilmenau GmbH, Am Vogelherd 74 98693 Ilmenau (DE)		
1975 07 24	2007 02 05	2006 10 18
420814	PHYSIODERM	05
Physioderm GmbH & Co. KG, Woellnerstrasse 26 67065 Ludwigshafen (DE)		
1976 01 31	2007 02 05	2006 10 18
424050	LORADO	29
Wünsche Handelsgesellschaft International mbH & Co. KG, Domstrasse 19 20095 Hamburg (DE)		
1976 08 05	2007 02 05	2006 10 13
465398	JEAN-CHARLES BROSSEAU	03 05 14 18 25
JEAN-CHARLES BROSSEAU S.A., 129, avenue Daumesnil F-75012 PARIS (FR)		
1981 12 11	2007 02 05	2006 06 08
486480	MULTIMILES	01 03 04
CFE: 24.15.1, 26.1.1, 26.1.12, 26.1.18, 27.5.1		
JEAN W. HULDI, 6, Churfürstenstrasse, CH-8304 WALLISELLEN (CH)		
1984 06 27	2007 03 19	2006 10 12
520455	SYNERGEN	03 05
Dirk Rossmann GmbH, Isernhägener Strasse 16 30938 Burgwedel (DE)		
1988 01 20	2006 11 13	2006 04 19
530375	LEVANYL	02
Lanxess Deutschland GmbH, 51369 Leverkusen (DE)		
1988 12 06	2007 02 05	2006 10 26
573190	Physioderm	03
Physioderm GmbH & Co. KG, Woellnerstrasse 26 67065 Ludwigshafen (DE)		
1991 06 24	2007 02 05	2006 10 18
582834	I MASTRI VERNACOLI	33
CAVIT CANTINA VITICOLTORI CONSORZIO CANTINE SOCIALI DEL TRENTO Società Cooperativa, Via del Ponte, 31 I-38040 RAVINA (Trento) (IT)		
1992 01 30	2007 03 19	2006 09 27
584709	Cubis	20
Wilkhahn Wilkening + Hahne GmbH + Co., Fritz-Hahne-Str. 8 31848 Bad Münder (DE)		
1992 03 13	2007 03 19	2006 12 13
585787	StoFlexyl	19
STO AKTIENGESELLSCHAFT, 1, Ehrenbachstrasse, 79780 STÜHLINGEN (DE)		
1992 04 08	2007 02 05	2006 07 04
589773 A	Viamax	05
BioNordica Cosmetics and Supplements AB, Box 3205 SE-103 64 Stockholm (SE)		
1992 08 04	2007 03 19	2006 12 08
601348	INTEGROH	06 09 10 11 17 20 21
Hansgrohe AG, Auestrasse 5-9 77761 Schiltach (DE)		
1992 12 23	2005 06 13	2004 12 23
652980	TOTAL PLUS	10
Alcon, Inc., Bösch 69 CH-6331 Hünenberg (CH)		
1996 02 23	2007 03 19	2006 12 20
655251	ALLIABOX	16 39 42
ALLIABOX, Société par Actions Simplifiée, 69, rue Ampere F-75017 Paris (FR)		
1996 05 28	2007 03 19	2006 06 01
665322	HELIO CARE	03
INDUSTRIAL FARMACEUTICA CANTABRIA, S.A., Arequipa, 1 E-28036 MADRID (ES)		
1996 11 13	2004 11 29	2004 08 19
683523	PEAU D'ANGE	03
INSTITUT JEANNE PIAUBERT (Société par Actions Simplifiée), 76/78, Avenue des Champs Elysées F-75008 PARIS (FR)		
1997 11 13	2007 03 19	2006 05 29
690089	IMIT	09
CFE: 27.5.1		
IMIT S.p.A., Via Varallo Pombia 19, Castelletto Ticino (Novara) (IT)		
1998 02 05	2006 02 20	2005 09 15
722806	FLUCON	05
Alcon, Inc., Bösch 69 CH-6331 Hünenberg (CH)		
1999 10 04	2007 03 19	2006 12 20
726112	TSI	04 07 12 28 37
Volkswagen Aktiengesellschaft, 38436 Wolfsburg (DE)		
1999 11 29	2003 09 08	2003 06 16
730178	SIMSEK	29 30
CFE: 27.5.1		
ŞİMŞEK BİSKÜVİ VE GIDA SANAYİ ANONİM ŞİRKETİ, Organize Sanayi Bölgesi KARAMAN (TR)		
2000 02 01	2007 03 19	2006 11 29
759438	BURTI	03
Burnus Gesellschaft mbH, Rösslerstr. 94 64293 Darmstadt (DE)		
2001 04 04		2001 07 19
760301	B DESIGN	14 18 25
CFE: 26.4.1, 27.5.1, 29.1.4, 29.1.6		
SANTOS ANTUNES & FILHOS, LDA, Alameda D. Afonso Henriques, 3 o Esq. LISBOA (PT)		
2001 06 21	2007 03 19	2006 11 03
763703	FULCRUM	12
CAMPAGNOLO S.R.L., Via della Chimica, 4 I-36100 VICENZA (VI) (IT)		
2001 04 26	2007 03 19	2006 10 31
771931	TONALIN	05 29
Natural ASA, Strandveien 15 N-1325 Lysaker (NO)		
2001 07 05	2002 03 25	2002 01 24
778406	BIRDEM	25
CFE: 26.7.1, 27.5.1		

BIRDEM ETEK SANAYI VE TICARET LIMITED ŞİRKETİ, Vatan Caddesi No: 86 ÇAGLAYAN-KAGITHANE-ISTANBUL (TR)			
2002 03 18	2007 03 19	2006 11 06	
778805 Soff			
CFE: 26.1.2, 26.1.4, 27.5.1		16	
SOFFASS SPA, Via Fossa Nuova, 59 I-55016 PORCARI (LU) (IT)			
2001 12 14	2007 02 05	2006 06 15	
780117 EPISINDAN			05
ACTAVIS SRL, Bvd. Ion Mihalache, nr. 11, sector 1 Bucuresti (RO)			
2002 04 19	2007 03 19	2006 11 02	
784961 VEPY			29 30
VEPY, s.r.o., Oravická 31 SK-028 01 Trstená (SK)			
2001 10 09	2002 10 21	2002 08 29	
785435 EUCERIN HYDRO BALANCE			03 05
Beiersdorf AG, Unnastrasse 48 20253 Hamburg (DE)			
2002 07 20	2006 11 13	2006 06 24	
788749 Terapia			
CFE: 26.11.12, 27.5.1, 29.1.12		05 35	
TERAPIA S.A., Str. Fabricii nr. 124, Cluj-Napoca RO-3400 Judetul Cluj (RO)			
2002 08 30	2002 12 30	2002 10 31	
792795 ZITROLID			05
Otkrytoe Aktsionernoe Obchtchestvo „Otetchestvennye lekarstva”, stroenie 5, d.4, ul. Gilyarovskogo RU-129090 Moscow (RU)			
2002 05 15	2007 03 19	2006 10 13	
804170 IODASE			03 05 29 30
NATURAL PROJECT S.R.L., Via di Montramito, 116 - Scala D I-55049 VIAREGGIO (LU) (IT)			
2003 04 16	2007 02 05	2006 06 08	
805167 PADMA BASIC			05 30
Padma Aktiengesellschaft für tibetische Heilmittel, Wilenstrasse 174 CH-8832 Wilen b. Wollerau (CH)			
2003 06 17	2005 09 19	2005 06 30	
807105 PHENOTROPIL			05
Akhapkina Valentina Ivanovna, app. 24, bld. 33, 5th Parkovaya Str. RU-105264 Moscow (RU)			
2003 05 30	2007 02 05	2006 10 13	
810080 GALAXY			06 11
Tiger Products B.V., Winde 3 NL-5667 AX Geldrop (NL)			
2003 06 27	2003 12 01	2003 10 16	
810383 CFE: 28.5.0			33
Closed Joint Stock Company „Region - AM”, Building 7, house 5, Raspletina street RU-123060 Moscow (RU)			
2003 08 25	2007 03 19	2006 11 02	
814266 LANCO			06 19
LANCO Lange Fenster- und Fassadenbau GmbH, Reinhard-Rube- Strasse 4 37077 Göttingen (DE)			
2003 10 16	2004 02 09	2003 12 18	
814640 QuickZap			
CFE: 27.5.1		09 10 16 35 41	
Fritonex AG, Breiten 67 CH-3636 Forst b. Längenbühl (CH)			
2003 06 30	2005 04 18	2005 01 27	
815562 PODEM			
CFE: 27.5.1		07 09	
“PODEMCRAN” AD, Oulitsa „Gen. Nikolov” 1 BG-5300 GABROVO (BG)			
2003 11 24	2007 02 05	2006 10 30	
818745 NATURAL PROJECT			
CFE: 5.3.14, 26.1.2, 27.5.1		03 05 29 30	
NATURAL PROJECT S.R.L., Via di Montramito, 116 - Scala D I-55049 VIAREGGIO (LU) (IT)			
2003 04 07	2007 02 05	2006 06 08	
823864 CLIO 200 tablets			
CFE: 25.3.1, 27.5.1, 29.1.12		01	
Instantina Nahrungsmittel Entwicklungs- und Produktions Gesellschaft mbH, Am Heumarkt 13 A-1030 Wien (AT)			
2004 04 09	2007 02 05	2006 05 22	
827623 ELENA MIRO'			24 25
MIROGLIO S.P.A., Via S. Margherita 23 I-12051 ALBA (CN) (IT)			
2004 01 14	2007 02 05	2006 05 11	
831482 SUPERSKIP			09
Koninklijke Philips Electronics N.V., Groenewoudseweg 1 NL-5621 BA Eindhoven (NL)			
2004 06 22	2004 11 02	2004 09 23	
832015 VARISPEED			
CFE: 26.3.23, 27.5.1		28	
SHIMANO INC., 3-77, Oimatsu-cho, Sakai-shi Osaka 590-8577 (JP)			
2004 07 12	2004 11 15	2004 10 07	
832655 MONTE CASTELLO			29 30 31
MARKANT Handels- und Service GmbH, Hanns-Martin-Schleyer- Strasse 2 77656 Offenburg (DE)			
2004 03 03	2004 11 29	2004 10 14	
833961 JOSSI			
CFE: 27.5.1, 29.1.1		18 25 35	
REALKOM TEKSTIL ÜRÜNLERİ SANAYİ PAZARLAMA VE DIŞ TICARET ANONİM ŞİRKETİ, Galeri Caddesi, No. 14, Küçükköy İstanbul (TR)			
2004 05 12	2004 12 13	2004 11 04	
834505 Lynette			03 05
Dr. August Wolff GmbH & Co. KG Arzneimittel, Sudbrackstrasse 56 33611 Bielefeld (DE)			
2004 08 12	2004 12 27	2004 11 11	
838081 Red.J			
CFE: 1.1.1, 25.1.9, 26.1.1, 27.5.1, 29.1.12		18 25 35	
KIRMIZI ELMA TEKSTİL AYAKKABI TURİZM İNŞAAT SANAYİ VE TICARET LIMITED ŞİRKETİ, Mahmutbey Mahallesi, Karaoglanoglu caddesi konut sokak no:11 Bağcılar - İSTANBUL (TR)			
2004 05 28	2007 02 05	2006 06 15	
839185 SHOP 24			
CFE: 26.1.1, 26.1.4, 26.1.17, 26.1.18, 26.1.21, 27.1.1, 29.1.13		35 39 42 43	
MOL Magyar Olaj-és Gázipari Részvénytársaság, Október huszonharmadika u. 18 H-1117 Budapest (HU)			
2004 07 14	2005 03 07	2005 01 20	
842545 Astral			09 10
AS Audio Service GmbH, Zeppelinstrasse 9 32051 Herford (DE)			
2004 10 30	2005 05 02	2005 03 17	
842583 glamu			
CFE: 26.15.15		06 11 17 19 20 21	
MUNCH Paul-Jean, 629, les Evaux F-68910 Labaroche (FR)			
2004 08 05	2005 05 02	2005 03 17	
844229 FAMMILKY			05 30 32
Robert Bilko, Lyžbice 113 CZ-739 61 Třinec (CZ)			
2004 07 28	2005 05 30	2005 04 07	
844287 BIOFARM Aus kontrolliert biologischem Anbau			
CFE: 6.3.14, 6.19.9, 7.1.9, 27.5.1, 29.1.15		29 30 31	
Herbert Kluth (GmbH & Co. KG), Heidekoppel 31 24558 Henstedt- Ulzburg (DE)			
2004 07 28	2005 05 30	2005 04 07	
847539 GLOBALINK			
CFE: 1.5.1, 26.4.2, 27.3.1, 27.5.1, 29.1.3, 29.1.6		01 02 03 04 05 06 07 08 09 10 11 12 13 14 15 16 17 18 19 20 21 22 23 24 25 26 27 28 29 30 31 32 33 34 35 36 37 38 39 40 41 42 43 44 45	

Tovarichtchestvo s ogranitchennoy otvetstvennostyu „GLOBALINK“ Transportation and Logistics Worldwide, 90, Charipova Almaty (KZ)		
2005 01 07	2005 07 11	2005 05 19
848624	Romantic Road	
CFE: 7.1.24, 25.1.9, 26.4.3, 27.5.1		35 41 43
Touristik Arbeitsgemeinschaft Romantische Straße GbR, Waaggässlein 1 91550 Dinkelsbühl (DE)		
2004 01 27	2005 07 25	2005 06 02
849044	SELECT	
CFE: 26.3.1, 26.3.4, 26.3.6, 27.5.1		25 28
Select Sport A/S, Fabriksparken 46 DK-2600 Glostrup (DK)		
2005 01 05	2007 02 05	2006 09 12
849276	C	
CFE: 1.15.23, 27.5.1, 29.1.15		05
ALTANA Pharma AG, Byk-Gulden-Str. 2 78467 Konstanz (DE)		
2005 04 01	2005 07 25	2005 06 09
849277	P	
CFE: 1.15.23, 27.5.1, 29.1.15		05
ALTANA Pharma AG, Byk-Gulden-Str. 2 78467 Konstanz (DE)		
2005 04 01	2005 07 25	2005 06 09
850384	PRE VENT AG	
CFE: 24.17.2, 26.1.19, 27.5.1		01 03 05 17
Preventag Vertriebs GmbH, Frauenfelderstrasse 25 CH-8555 Müllheim Dorf (CH)		
2005 01 25	2005 08 08	2005 06 23
850476	GIBBS	03 08 21
EVYAP SABUN YAG GLISERIN SANAYI VE TICARET ANONIM ŞİRKETİ, Ayazaga, Cendere Yolu 10 TR-34396 Levent-Istanbul (TR)		
2005 02 10	2007 02 19	2006 12 08
850494	SWATER	03 05 32
Société d'exploitation des eaux thermales et minérales de Val-d'Illeiez SA, CH-1873 Val-d'Illeiez (CH)		
2005 06 02	2005 08 08	2005 06 23
850527	SUPERCERAM	11 21
VILLEROY ET BOCH SOCIETE GENERALE DE CARRELAGES, 82, rue d'Hauteville F-75010 PARIS (FR)		
2005 04 29	2005 08 08	2005 06 23
851256	TEXTILE CARE	09 11
CALOR, Place Ambroise Courtois F-69008 LYON (FR)		
2005 04 21	2005 08 22	2005 07 07
851558	IZZI	
CFE: 5.5.20, 26.1.15, 26.1.24		25 32
IZZI AG, Kirchweg 5 CH-4532 Feldbrunnen (CH)		
2005 06 09	2005 09 05	2005 07 14
852548	TRAVIATA	33 35 39
Vinska klet „Goriška Brda“ zadruga, kmetijstvo, proizvodnja vina in trgovine z.o.o. Dobrovo, Zadružna cesta 9 SI-5212 Dobrovo (SI)		
2005 04 19	2005 09 19	2005 07 21
852574	TKK TEKASIL	
CFE: 26.4.7, 26.4.18, 26.11.12, 27.5.1, 29.1.13		01 02 17 19
TKK proizvodnja kemičnih izdelkov Srpencia ob Soči d.d., Srpencia, 1 SI-5224 Srpencia (SI)		
2005 05 04	2005 09 19	2005 09 22
852576	TKK TEKASIL	
CFE: 26.4.7, 26.4.18, 26.11.12, 27.5.1, 29.1.15		01 02 17 19
TKK proizvodnja kemičnih izdelkov Srpencia ob Soči d.d., Srpencia, 1 SI-5224 Srpencia (SI)		
2005 05 04	2005 09 19	2005 07 21
853344	Glukometer 3000	09 10
ABT Advanced Bioanalytical Technology GmbH, Heidestrasse 70 01454 Radeberg (DE)		
2005 05 23	2005 09 19	2005 08 04
853369	THE MYSTERY CHANNEL	
CFE: 26.1.18, 26.1.24, 27.5.1		16 38 41
FRATTARUOLO MASSIMO, Via Martiri delle Foibe, 7 I-47100 FORLI (IT)		
2004 10 27	2005 09 19	2005 08 04
853419	TEKASIL	01 02 04 17 19
TKK proizvodnja kemičnih izdelkov Srpencia ob Soči d.d., Srpencia, 1 SI-5224 Srpencia (SI)		
2004 10 28	2005 10 03	2005 08 11
854188	TRIANON	06 11 19
ALTOR INDUSTRIE, Parc Industriel de Tabari, Rue des Châtaigniers F-44190 CLISSON (FR)		
2005 05 20	2005 10 03	2005 08 11
855628	ACTIVILONG	03
MISS ANTILLES INTERNATIONAL (Société à responsabilité limitée), 2, avenue du Montboulon - ZI du Sauvoy F-77165 Saint-Soupplets (FR)		
2005 03 31	2007 02 19	2006 10 19
855750	TRAVELSKY	
CFE: 28.3.0		06 18 22
ZHANG GEN BIAO, 12-4-401, Yuanda Garden Gongshu District, Hangzhou Zhejiang Province (CN)		
2004 08 18	2007 02 19	2006 07 28
857331	SENORTECHNOLOGY	10 25 41
Masai Marketing & Trading AG, Badstrasse 14 CH-8590 Romanshorn (CH)		
2005 03 22	2005 10 31	2005 09 08
857347	billionaire	
CFE: 27.3.1, 27.5.1		03 09 14 18 25 41 43
LARIDEL PARTICIPATIONS S.A., 241 route de Longwy L-1941 LUXEMBOURG (LU)		
2005 08 04	2005 10 31	2005 09 08
857766	AUTO KELLY	03 04 07 17 35
Auto Kelly, a.s., K Červenému dvoru 10 CZ-100 00 Praha 10 (CZ)		
2004 08 25	2005 10 31	2005 09 15
857798	HYDRONIC	12
HYDRONIC Handelsges.m.b.H., Berggasse 2 A-4962 Mining (AT)		
2004 12 02	2005 10 31	2005 09 15
857892	Capital	
CFE: 26.4.18, 27.5.1, 27.5.24		09 16 41 42
Gruner + Jahr AG & Co KG, Am Baumwall 11 20459 Hamburg (DE)		
2005 04 06	2005 10 31	2005 09 15
858138	DESINTEC	
CFE: 1.15.15, 26.4.3		03 05
AGRAVIS Raiffeisen AG, Industrieweg 110 48155 Münster (DE)		
2005 05 11	2007 02 05	2006 10 30
858845	BIONA	29 30 32
Noel Mc Donald, 6 Lower Kings Rd., Kingston upon Thames Surrey KT2 5HR (GB)		
2005 03 14	2005 11 14	2005 09 22
858881	Amisa	29 30
Noel Mc Donald, 6 Lower Kings Rd., Kingston upon Thames Surrey KT2 5HR (GB)		
2005 03 14	2005 11 14	2006 07 06
861633	TEKAFLEX	01 02 17 19
TKK proizvodnja kemičnih izdelkov Srpencia ob Soči d.d., Srpencia 1 SI-5224 Srpencia (SI)		
2005 03 15	2005 11 28	2005 10 06
861634	TEKADOM	01 02 17 19
TKK proizvodnja kemičnih izdelkov Srpencia ob Soči d.d., Srpencia, 1 SI-5224 Srpencia (SI)		
2005 03 15	2005 11 28	2005 10 06
861998	Mr. Park	
CFE: 25.3.1, 27.5.1		29 30 31

EDNOLITCHNO DROUJESTVO S OGRANITCHENA OTGOVORNOST
„CHOICE”, boul. „Tcherni vrah” N 47 BG-1407 SOFIA (BG)
2005 07 18 2005 11 28 2005 10 13

862038 CLIMBER BY CUNO
CFE: 26.3.23, 27.5.1 25
CÜNO TEKSTİL KONFEKSİYON SANAYİ VE TİCARET LIMITED
ŞİRKETİ, Kocasinan Merkez Mahallesi, Gökdere Sokak No: 13
BAHÇELİEVLER-İSTANBUL (TR)
2004 10 26 2005 11 28 2005 10 13

862743 KLAUSS AUSTRIA
CFE: 14.7.13, 27.5.1, 29.1.13 07 08
SHADA Warenhandels ges.m.b.H., Engerthstraße 169/2/5 A-1020
Wien (AT)
2005 06 17 2005 12 12 2005 10 20

864305 adilnasanovel 05
SANOVEL İlaç Sanayi ve Ticaret Anonim Şirketi, Büyükdere
Caddesi Dereboyu Sokak Zagra Is Merkezi C Blok TR-34398
Maslak/Istanbul (TR)
2005 07 20 2005 12 27 2005 11 03

864349 MAGNET 16 25 35 39
CEMOD - CZ a.s., Prumyslová 390 CZ-532 36 Pardubice (CZ)
2004 10 14 2005 12 27 2005 11 03

864509 TAURUS RUBENS 30 32 33
Mag. Andrea Rinnhofer, Telepark 2 A-8572 Bärnbach (AT)
2005 08 01 2005 12 27 2005 11 03

864566 EOS
CFE: 26.4.18, 26.11.3, 27.5.1, 29.1.13 35 36 41 42 45
Deutscher Inkasso-Dienst GmbH & Co. KG, Steindamm 71 20099
Hamburg (DE)
2005 02 08 2005 12 27 2005 11 03

864614 vinocafe 30 33
Marcos Garcia, Notkerstrasse 18 CH-9000 St.Gallen (CH)
2005 08 11 2005 12 27 2005 11 03

866635 EAU BLEUE 01 05 31
PROCÉDÉS ROLAND PIGEON (société par actions simplifiée), 7 rue
Armand Moisan F-75015 PARIS (FR)
2005 10 12 2006 01 09 2005 11 24

867358 V-Press 07
HSM-Pressen GmbH + Co. KG, Bahnhofstraße 115 88682 Salem (DE)
2005 06 21 2006 01 23 2005 12 01

867505 OPW Engineered Systems
CFE: 27.5.1, 27.5.11 06 07 09
Delaware Capital Formation, Inc., Suite 102, 1403 Foulk Road
Wilmington, DE 19803 (US)
2005 02 02 2006 01 23 2005 12 01

867506 OPW
CFE: 27.5.1 06 07 09
Delaware Capital Formation, Inc., Suite 102, 1403 Foulk Road
Wilmington, DE 19803 (US)
2005 02 02 2006 01 23 2005 12 01

867508 Rival 20 21 27
Gerhard Haas KG, Heinrich-Fahr-Str. 17-19 78333
Stockach (DE)
2004 12 21 2006 01 23 2005 12 01

868078 A MYQUEEN 03
CFE: 27.5.1
AUTUMNPAPER LIMITED, Chalegrove House, 34-36 Perrymount
Road Haywards Heath, West Sussex RH16 3DN (GB)
2005 09 30 2005 12 08

870076 EXTEND
CFE: 7.1.20, 7.1.24, 27.5.1, 29.1.13 06 22 24 35 37 43
EXTEND S.R.L., Via delle Sorgenti 1 I-35013 CITTADILLA (PD) (IT)
2005 06 06 2007 02 05 2006 09 18

871418 N
CFE: 26.1.1, 26.1.6, 27.5.1 11
NORITZ CORPORATION, 93, Edo-machi, Chuo-ku, Kobe-shi Hyogo
650-0033 (JP)
2004 06 14 2007 02 19 2006 11 24

872950 ALL IN PACK 11 36 37 40
OTV SA (Société Anonyme), Immeuble l'Aquarène - 1, place
Montgolfier F-94410 SAINT-MAURICE (FR)
2005 11 18 2007 03 19 2006 12 13

885533 CLS 35 37 39 41
Rheinmetall Landsysteme GmbH, Falckensteiner Strasse 2 24159
Kiel (DE)
2005 07 13 2006 08 21 2006 06 29

885557 Promentor 09 41 42
Promentor Solutions Oy, Tekniikantie 12 FI-02150 ESPOO (FI)
2005 08 04 2006 08 21 2006 06 29

885597 TONDACH STEINBRÜCK 19 35 37 39
TONDACH SLOVENSKO, s.r.o., Nádražná 79/28 SK-972 13 Nitrianske
Pravno (SK)
2006 04 07 2006 08 21 2006 06 29

885645 Safety First
CFE: 2.1.23, 27.5.1 09 16 35 37 39 41 45
BUNGE SA, 13, route de Florissant CH-1206 Genève (CH)
2006 03 29 2006 08 21 2006 06 29

887774 BALTIC OPEN CHAMPIONSHIP IN POKER
CFE: 26.13.25, 27.5.1 41
Olympic Entertainment Group OÜ, Pronksi 19, EE-10124 Tallinn, (EE)
2006 04 28 2006 09 04 2006 07 20

887840 DALVIA 03
Lidl Stiftung & Co. KG, Stiftsbergstrasse 1 74172 Neckarsulm (DE)
2006 04 27 2006 09 04 2006 07 20

887916 GENUINE NATURAL POSITIV POLED 7 CRYSTAL WATER
CFE: 25.1.9, 27.5.1, 27.7.1, 29.1.12 03 05 32
Thomas Lochmann, Schwarzenberg Promenade 75 A-5026
Salzburg (AT)
2005 12 14 2006 09 04 2006 07 20

888531 Terra Australis 33
A. Racke GmbH + Co., Gaustrasse 20 55411 Bingen (DE)
2006 05 03 2006 09 18 2006 07 27

891682 INKER 11 21
INKER, industrija keramike i porculana d.d., Industrijska 1 HR-
10290 Zapešić (HR)
2005 12 07 2007 02 19 2006 10 11

891764 inker 11 21
CFE: 26.4.16, 27.5.1, 29.1.12
INKER, industrija keramike i porculana d.d., Industrijska 1 HR-
10290 Zapešić (HR)
2005 12 07 2007 02 19 2006 10 11

892142 BARRICADE 05
SYNGENTA PARTICIPATIONS AG, Schwarzwaldallee 215 CH-4058
Basel (CH)
2006 07 14 2007 02 05 2006 11 14

892621 The BEAR MILL 28
CFE: 1.15.11, 3.1.14, 7.1.13, 27.5.1, 29.1.15
The Bear Mill, Inc., 2755 E Nettleton Gulch Coeur D Alene,
ID 83815 (US)
2006 04 17 2007 02 19 2006 11 01

894020 FRUITLEY 29 30 31 32
riha Richard Hartinger Getränke GmbH & Co. Handels-KG,
Behrenstraße 44-64 31737 Rinteln (DE)
2006 04 03 2006 11 13 2006 09 21

898068 PW 06 12
CFE: 27.5.1

NINGBO POWERWAY GROUP CO., LTD., Yunlong Town, Yinzhou District Ningbo, Zhejiang 315135 (CN)			YENI GÖKKUŞAĞI TEKSTİL SANAYİ VE TİCARET LIMITED ŞİRKETİ, Karayollari Mahallesi Cebeci Caddesi 562, Sokak No: 12/A KÜÇÜKKÖY/İSTANBUL (TR)		
2006 03 23	2006 12 11	2006 10 19	2006 06 28	2007 01 22	2006 11 30
898169	SPARTANA	19 37 42	903334	d dirinler	
Kronimus AG, Josef-Hermann-Straße 4-6 76473 Iffezheim (DE)			CFE: 26.1.18 07		
2005 11 17	2006 12 11	2006 10 26	DIRINLER MAKİNA SANAYİ VE TİCARET ANONİM ŞİRKETİ, Atatürk Organize Sanayi Bölgesi 10036 Sok. No: 7 ÇİGLİ/İZMİR (TR)		
898272	Kinder BREAK FAST		2006 02 02	2007 01 22	2006 11 30
CFE: 27.5.3, 29.1.13 30			903337 Great Star		
SOREMARTEC S.A., Drève de l'Arc-en-Ciel 102 B-6700 Schoppach-Arlon (BE)			CFE: 27.5.24 08		
2006 09 06	2006 12 11	2006 10 26	HANGZHOU GREAT STAR TOOLS CO., LTD., No. 35 Jiu Huan Road, Jiang Gan Zone HANGZHOU (CN)		
898304	WITTMANN	29 30 32	2006 09 26	2007 01 22	2006 11 30
I. WITTMANN & SYN, s.r.o., M. R. Štefánika 1396/52 SK-960 01 Zvolen (SK)			904429 STA keros		
2006 06 06	2006 12 11	2006 10 26	CFE: 27.5.10, 29.1.4 05 10		
898713	WEST FINANCE&CREDIT BANK	36	DIAGNOSTICA STAGO, 9, rue des Frères Chausson F-92600 ASNIERES (FR)		
ALTINBAS HOLDING ANONİM ŞİRKETİ, Alemdar Mah. Divanyolu Cad. No: 80 Kat: 1 Sultanahmet İstanbul (TR)			2006 10 20	2007 02 05	2006 12 07
2006 03 07	2006 12 11	2006 10 26	904439 BUROMAX		
898754	SMOOTH SKIN	25	CFE: 26.11.9, 27.5.1, 29.1.13 16 18 35		
Huber Tricot GmbH, Exerzierplatz 1 A-6841 Mäder (AT)			Tovarystvo z obmezhenoyu vidpovidalnistyu „Import-Office“, 12/7, vul. Husovskogo, m. Kyiv (UA)		
2006 07 14	2007 03 19	2007 01 25	2005 06 25	2007 02 05	2006 12 07
901254	CFE: 3.4.2, 3.4.13, 22.3.5	16 28 30	904442 OLMA Energy iN!		
TSI GmbH & Co. KG, Südring 26 27404 Zeven (DE)			OLMA, a.s., Pavelkova 18 CZ-779 00 Olomouc (CZ)		
2006 05 10	2007 01 08	2006 11 16	2006 07 24	2007 02 05	2006 12 07
901321	SWISSVAX		904447 x-clusive jeans		
CFE: 26.4.3, 26.4.7, 26.4.24, 27.5.24 03			CFE: 1.7.6, 26.4.13, 29.1.13 25		
Anwander + Co. AG, Tämperlistrasse 3 CH-8117 Fällanden (CH)			ÖZ-GÜR TEKSTİL SANAYİ VE DIŞ TİCARET LIMITED ŞİRKETİ, Firuzköy Yolu, Bağlar Mevkii, Esenyurt Caddesi, 73, Kat: 3 AVCILAR-İSTANBUL (TR)		
2006 10 06	2007 01 08	2006 11 16	2006 01 30	2007 02 05	2006 12 07
902194	MOVEO	06 07 19	904453 Jollyyce		
DORMA GmbH + Co. KG, Breckerfelder Str. 42-48 58256 Ennepetal (DE)			CFE: 27.5.2, 27.5.7 29 30		
2006 03 09	2007 01 22	2006 11 23	NASZÁLYTEJ TEJFELDOLGOZÓ ÉS KERESKEDELMI ZRT., Deákvári Fásor 10 H-2006 Vác (HU)		
902581	SHAPE	05 29 30 32	2006 09 13	2007 02 05	2006 12 07
Staatliche Molkerei Weihenstephan GmbH & Co. KG, Milchstrasse 1 85354 Freising (DE)			904454 STARTEX		
2006 08 29	2007 01 22	2006 11 23	CFE: 4.5.2, 19.13.13, 24.15.13 03 05 10		
903286	heine		Foresee Line sprl, Rue de Limbourg 109 B-4800 Verviers (BE)		
CFE: 27.5.1 35			2006 08 17	2007 02 05	2006 12 07
Handelsgesellschaft Heinrich Heine GmbH, Windeckstraße 15 76135 Karlsruhe (DE)			904456 PIROSTOP		
2006 04 28	2007 01 22	2006 11 30	CFE: 27.5.1, 29.1.12 02		
903300	Oeko Maxx		CHROMOS BOJE I LAKOVI, dioničko društvo za proizvodnju boja i lakova, Radnička cesta 173 d HR-10000 Zagreb (HR)		
CFE: 26.4.2, 26.4.11, 26.11.1, 27.5.1, 29.1.1, 29.1.6, 29.1.8 20 21			2006 09 29	2007 02 05	2006 12 07
PEKA-METALL AG, Luzernerstrasse 19a CH-6295 MOSEN (CH)			904465 CANOVATE		
2006 06 29	2007 01 22	2006 11 30	CFE: 27.5.1, 29.1.12 09		
903315	DEKWOOD	19 42	CANOVATE ELEKTRONIK ENDÜSTRİ VE TİCARET ANONİM ŞİRKETİ, Alemdag Caddesi No: 169 Ümraniye-İstanbul (TR)		
DEKTRADE a.s., Tiskařská 10/257 CZ-108 28 Praha 10, Malešice (CZ)			2006 03 27	2007 02 05	2006 12 07
2006 02 14	2007 01 22	2006 11 30	904469 Mika		
903321	LIGHTSTYLE		CFE: 27.5.24, 29.1.12 09 29		
CFE: 26.1.19, 26.11.12 11			Lactalis KS, s.r.o., Dřevěnice 1 CZ-507 13 Pošta Železnice (CZ)		
"SIRIUS LIGHTS" EOOD, zh.k „Studentski grad“, bl. 53, vh.b et 7, ap. 703 BG-1734 Sofia (BG)			2006 05 10	2007 02 05	2006 12 07
2006 10 26	2007 01 22	2006 11 30	904484 Greta Garbo		
903329	Jim Bay Bay		CFE: 27.5.13 16 18 42		
CFE: 26.11.1, 27.5.1 32 33 35			Harriet Brown and Company, Inc., 450 East 52nd Street, #5 New York, NY 10022 (US)		
OBSHESTVO S OGRANICHENNOY OTVETVENNOSTYU „TUSSON“, Leninsky prosp. 128, pom.3 RU-198216 Sankt-Petersburg (RU)			2006 05 24	2007 02 05	2006 12 07
2006 05 23	2007 01 22	2006 11 30	903331 MW Maxway		
903331	MW Maxway		CFE: 27.5.17 25		
CFE: 27.5.17 25					

904488	Cenaman	05 09 10 16		904871	SAINT ELOI	29 30	
Assist Heimpflege-Bedarf GmbH, In der Bruchwies 10 66663 Merzig (DE)				ITM ENTREPRISES (Société Anonyme), 24 rue Auguste-Chabrières F-75015 PARIS (FR)			
2006 07 06	2007 02 05	2006 12 07		2006 11 03	2007 02 05	2006 12 07	
904491	PIN I CUT			904883	FASA	09	
CFE: 14.7.20, 27.5.2 25 35				CFE: 27.5.17 09			
LAFEM GIYIM İNŞAAT SANAYI VE TICARET LIMITED ŞİRKETİ, Adil Mahallesi Bosna Bulvarı No:91, Sultanbeyli İSTANBUL (TR)				LI ZHENGBIN, No. 48 Jindu Garden, Duqiao, Linhai Zhejiang Province (CN)			
2006 07 24	2007 02 05	2006 12 07		2006 11 06	2007 02 05	2006 12 07	
904677	Geisha			904890	Infinova	09	
CFE: 27.5.1 25 35				CFE: 27.5.1 09			
REDSTAR TEKSTİL SANAYI VE TICARET ANONİM ŞİRKETİ, Bağlar Mahallesi Atatürk Caddesi No:78 Kat:3/A Güneşli Bağcılar İstanbul (TR)				INFINOVA (SHENZHEN) LTD., 6/F, H-3, East Industrial Zone, Overseas Chinese Town Shenzhen 518053 (CN)			
2006 03 16	2007 02 05	2006 12 07		2006 06 05	2007 02 05	2006 12 07	
904794	LONGJIA			904891	Q2	12	
CFE: 25.3.1, 28.3.0 12				FIAT AUTO S.p.A., Corso Giovanni Agnelli, 200 I-10135 TORINO (IT)			
NINGBO LONGJIA MOTORCYCLE CO., LTD. (ningboshi longjia motuoche youxian gongsi), Zonghan Gongyequ, Cixi, Zhejiang 315301 (CN)				2006 05 22 2007 02 05 2006 12 07			
2006 11 06	2007 02 05	2006 12 07		905174	belinka toplasar	02	
904800	KAMAPREN	01 17		CFE: 7.15.5, 19.3.1, 29.1.14 02			
Otkrytoe Aktsionernoje Obshchestvo „Nizhnekamskneftekhim“, RU-423574 Nizhnekamsk, Respublika Tatarstan (RU)				BELINKA HOLDING, D.D., Zasavska cesta 95 SI-1000 Ljubljana (SI)			
2006 10 06	2007 02 05	2006 12 07		2006 11 09	2007 02 05	2006 12 14	
904805	X.RAY ENERGY DRINK			905187	EVT	16	
CFE: 25.1.15, 29.1.13 32				Sheaffer Pen Corporation, 301 Avenue H Fort Madison, IA 52627 (US)			
Harboes Bryggeri A/S, Spegerborgvej 34 DK-4230 Skælskør (DK)				2006 11 14 2007 02 05 2006 12 14			
2006 10 26	2007 02 05	2006 12 07		905205	CFE: 24.13.25, 26.1.1, 26.1.6	09 11 15	
904823	biosyn	05 29 30		ALGAM, Parc d'Activités des Petites Landes, Rue de Milan F-44470 THOUARE SUR LOIRE (FR)			
biosyn Arzneimittel GmbH, Schorndorfer Strasse 32 70734 Fellbach (DE)				2006 05 24 2007 02 05 2006 12 14			
2006 09 25	2007 02 05	2006 12 07		905209	XENOMAX	17	
904841	belinka Email Universal			TOYO BOSEKI KABUSHIKI KAISHA, 2-8, Dojima Hama 2-Chome Kita-Ku, Osaka-Shi OSAKA 530-8230 (JP)			
CFE: 2.9.14, 7.15.22, 19.3.1, 20.1.5, 29.1.13 02				2006 11 02 2007 02 05 2006 12 14			
BELINKA HOLDING, D.D., Zasavska cesta 95 SI-1000 Ljubljana (SI)				905214 33			
2006 11 09	2007 02 05	2006 12 07		OTKRYTOE AKZIONERNOE OBSHECHESTVO „MOSKOVSKII ZAVOD „KRISTALL“, 4, Samokatnaya uliza RU-111033 Moscow (RU)			
904843	belinka exterior			2006 08 21 2007 02 05 2006 12 14			
CFE: 7.1.24, 19.3.1, 29.1.13 02				905223 AES CHEMUNEX The Rapid Microbiology Company			
BELINKA HOLDING, D.D., Zasavska cesta 95 SI-1000 Ljubljana (SI)				CFE: 27.1.1, 27.5.1, 29.1.1, 29.1.4, 29.1.6 01 05 09 10 11			
2006 11 09	2007 02 05	2006 12 07		AES Chemunex, Route de Dol - BP 54 F-35270 COMBOURG (FR)			
904848	HUIKANG			2006 06 16 2007 02 05 2006 12 14			
CFE: 28.3.0 30				905227 Zana-san 05 17 25			
FUJIAN HUIKANG FOODS INDUSTRY CO., LTD, No. 41, Houlin Gongyexiqu, Luoshan Town, Jinjiang City Fujian Province 362200 (CN)				Arslan Ademi, Ul. „Metodija Mitevski“ br. 1/5-7 MK-1000 Skopje (MK)			
2006 11 06	2007 02 05	2006 12 07		2006 11 17 2007 02 05 2006 12 14			
904851	ömersan			905251	OCB Premium	34	
CFE: 26.1.12, 29.1.12 07				CFE: 5.7.2, 27.5.17 34			
ÖMERSAN MAKİNA SANAYI VE TICARET LIMITED ŞİRKETİ, Yukarı Dudullu Sanayi Bölgesi and Sanayi Sitesi G-131 Sok. No:55 ÜMRANIYE/İSTANBUL (TR)				REPUBLIC TECHNOLOGIES (INTERNATIONAL) SAS, 3750, avenue Julien Panhot F-66000 PERPIGNAN (FR)			
2006 04 21	2007 02 05	2006 12 07		2006 09 04	2007 02 05	2006 12 14	
904863	KAZZINC			905253	LOLICE	30	
CFE: 1.5.11, 19.1.3, 29.1.12 01 02 06 14 16 35				Akcionarsko društvo za proizvodnju konditorskih proizvoda „Soko Nada Štark“, Kumodraška 249 11000 BEOGRAD (RS)			
AKTSIONERNOE OBCHTCHESTVO „KAZZINC“, 1, ul. Promyshlennaya, 070002 g. Oust-Kamenogorsk (KZ)				2006 09 12 2007 02 05 2006 12 14			
2006 06 06	2007 02 05	2006 12 07		905510	NPS Nanometric Painting System	02 17 19	
904865	MAGNA AIR			CFE: 26.1.6, 26.1.18, 26.1.24, 27.5.24 02 17 19			
SAUNIER DUVAL EAU CHAUDE CHAUFFAGE, 8, avenue Pablo Picasso F-94120 FONTENAY-SOUS-BOIS (FR)				SIGMAKALON EURIDEP, Les Fontaines, 10, rue Henri Sainte Claire Deville F-92565 RUEIL MALMAISON CEDEX (FR)			
2006 05 04	2007 02 05	2006 12 07		2006 09 12	2007 02 05	2006 12 14	
				905512	Membrane Ventilation System 1	25	
				CFE: 26.4.18, 27.5.1, 29.1.13 25			

Polo Expressversand GmbH & Co. KG, Reisholzer Werftstraße 76 40589 Düsseldorf (DE)					
2006 11 09	2007 02 05	2006 12 14			
905521	CFE: 19.3.25		29		
FROMAGERIES BEL, 16, boulevard Malesherbes F-75008 PARIS (FR)					
2006 10 31	2007 02 05	2006 12 14			
905540	GRUPO INVERCONS				
CFE: 26.1.6, 29.1.11			11 36 37		
PROMOCIONES INVERSIONES INVERCONS, S.A., Avda. Raval del Carmen, 17 E-25300 TARREGA (LERIDA) (ES)					
2006 09 21	2007 02 05	2006 12 14			
905544	eminence				
CFE: 25.1.9, 27.5.1, 29.1.11			08 11 21		
MEHTAP MUTFAK EŞYALARI SAN. VE TIC. A.Ş., Akpınar Mah. Kanuni Cad. No:2 TR-34885 SAMANDIRA ISTANBUL (TR)					
2006 02 28	2007 02 05	2006 12 14			
905555	CFE: 5.11.13, 26.1.15, 28.3.0		33		
SICHUAN MIANZHU JIAN NAN CHUN DISTILLERY CO., LTD, No. 289, Chunyijie Street Mianzhu Sichuan (CN)					
2006 09 26	2007 02 05	2006 12 14			
905559	EX SMOKER		05 16		
"SOPHARMA" AD, Oulitsa „Iliensko chausse" 16 BG-1220 Sofia (BG)					
2006 10 31	2007 02 05	2006 12 14			
905560	EnBW				
CFE: 26.11.8, 27.5.1, 29.1.12		04 06 07 09 11 12 16 19 32 35 36 37 38 39 40 41 42 43 44 45			
Energie Baden-Württemberg AG, Durlacher Allee 93 76131 Karlsruhe (DE)					
2005 05 25	2007 02 05	2006 12 14			
905562	Summertime		31		
Dümmen GmbH, Dammweg 18-20 47495 Rheinberg (DE)					
2006 10 07	2007 02 05	2006 12 14			
905563	EnBW				
CFE: 26.11.8, 27.5.1		04 06 07 09 11 12 16 19 32 35 36 37 38 39 40 41 42 43 44 45			
Energie Baden-Württemberg AG, Durlacher Allee 93 76131 Karlsruhe (DE)					
2005 05 25	2007 02 05	2006 12 14			
905583	MN				
CFE: 27.5.17, 29.1.4		04 16 35 38 39			
AKCINĖ BENDROVĖ „MAŽEIKIŲ NAFTA", Juodeikiai LT-89467 Mažeikių r, (LT)					
2006 10 17	2007 02 05	2006 12 14			
905614	Sunny Susy		31		
Jungpflanzen Grünewald GmbH, Kochstrasse 6 59379 Selm (DE)					
2006 07 17	2007 02 05	2006 12 14			
905649	Doyle & Bodie		18 25		
Dirk Bodem, Riestestr. 16a 32105 Bad Salzuflen (DE)					
2006 09 29	2007 02 05	2006 12 14			
905656	Bankamiz		35 36 38 42		
Deutsche Bank Aktiengesellschaft, Taunusanlage 12 60325 Frankfurt/Main (DE)					
2006 09 18	2007 02 05	2006 12 14			
905657	db bankamiz		35 36 38 42		
Deutsche Bank Aktiengesellschaft, Taunusanlage 12 60325 Frankfurt/Main (DE)					
2006 09 18	2007 02 05	2006 12 14			
905667	FLEXXPRESS		02 07		
Akzo Nobel Coatings International B.V., Velperweg 76 NL-6824 BM Arnhem (NL)					
2006 10 19	2007 02 05	2006 12 14			
905685	CFE: 7.1.24, 26.4.3		11 19 20		
HANGZHOU JINDI JIASI ZHUANGSHI YOUXIAN GONGSI, Dangshan Zhen, Xiaoshan Qu, Hangzhou Zhejiang 311245 (CN)					
2006 11 06	2007 02 05	2006 12 14			
905693	HAKUSHU		33		
SUNTORY LIMITED, 1-40, Dojimahama 2-chome, Kita-ku Osaka-shi Osaka 530-8203 (JP)					
2006 11 01	2007 02 05	2006 12 14			
905711	LEVINSON				
CFE: 3.1.22, 24.1.25, 24.9.1, 29.1.12			35		
LEVINSON DERI SANAYI VE TICARET LIMITED SIRKETI, BESTELSIZ MAHALLESİ DR. SADIK AHMET SOKAK NO: 2 ZEYTINBURNU- ISTANBUL (TR)					
2006 10 18	2007 02 05	2006 12 14			
905732	SAFETRED		19 27		
TARKETT SAS, 2, rue de l'Egalité F-92000 NANTERRE (FR)					
2006 10 20	2007 02 05	2006 12 14			
905745	Philipiak				
CFE: 24.15.2, 27.5.1			21		
SILGA S.P.A., Via Veneto, 15 I-20090 BUCCINASCO (MILANO) (IT)					
2006 09 25	2007 02 05	2006 12 14			
905755	SHANGBIN				
CFE: 26.4.4, 26.4.16, 28.3.0			25		
TAIZHOU TAIJIANG SHOES CO., LTD., Huichuanwang, Hengfeng Street Wenling City, Zhejiang Province (CN)					
2006 09 20	2007 02 05	2006 12 14			
905759	comandini				
CFE: 27.5.1			25 35		
FERAH TRIKO TEKSTİL İNŞAAT MAKİNA SANAYİ İÇ VE DIŞ TICARET LIMITED ŞİRKETİ, Cumhuriyet Mahallesi Disbudak, Sokak No. 21, Küçükçekmece İstanbul (TR)					
2006 10 13	2007 02 05	2006 12 14			
905767	WET TAPE		28		
MARES S.p.A., Salita Bonsen, 4 Rapallo I-16035 Genova (IT)					
2006 10 23	2007 02 05	2006 12 14			
905773	duraproof				
CFE: 27.5.1, 29.1.12			17 19 37 42		
Duraproof Dichtungssysteme GmbH, Eisenbahnstrasse 24 66687 Wadern-Büschfeld (DE)					
2006 04 11	2007 02 05	2006 12 14			
905787	VADOLEX		05		
Aksionerno droujestvo „SOPHARMA", Oulitsa „Iliensko chausse" 16 BG-1220 SOFIA (BG)					
2006 10 18	2007 02 05	2006 12 14			
905806			33		
OTKRYTOE AKZIONERNOE OBSHECHESTVO „MOSKOVSKII ZAVOD „KRISTALL", 4, Samokatnaya uliza RU-111033 Moscow (RU)					
2006 08 21	2007 02 05	2006 12 14			
905809	NEKSON		06 07 08 16		
Barsukov Sergey Dmitrievich, 20 Yaroslavskoe Highway, case 1, ap. 100 RU-129337 Moscow (RU)					
2006 10 05	2007 02 05	2006 12 14			
905814	BRAINW()RX ideas & solutions				
CFE: 24.17.25, 29.1.12			42		
Dipl.-Ing. Walter Moser, Müllnerfeld 224 A-5325 Plainfeld (AT)					
2006 09 25	2007 02 05	2006 12 14			
905825	SilicoTec TECHNOLOGY				
CFE: 1.15.15, 26.4.16, 26.4.18, 27.1.12			01 17 19		
Henkel KGaA, Henkelstrasse 67 40589 Düsseldorf (DE)					
2006 09 26	2007 02 05	2006 12 14			
905826	bilakis				
CFE: 26.13.25, 29.1.12			30 43		

PAR TURIZM RESTORANT VE KAFE İŞLETMELERİ RICARET LIMITED ŞİRKETİ, Büyükdere Caddesi No: 171/234 Levent - ISTANBUL (TR) 2006 10 19 2007 02 05 2006 12 14	906087 CALCIFOLAN 01 05 44 Dr. Schrag GmbH, Donaustasse 23 94491 Hengersberg (DE) 2006 11 07 2007 02 19 2006 12 21
905836 OSPHOS 05 Omnimed GbR, Westfalendamm 98 44141 Dortmund (DE) 2006 08 31 2007 02 05 2006 12 14	906106 NIRTA 09 ION BEAM APPLICATIONS S.A. en abrégé IBA, Chemin du Cyclotron 3 B-1348 LOUVAIN-LA-NEUVE (BE) 2006 08 02 2007 02 19 2006 12 21
905843 Freor 11 CFE: 27.5.2, 29.1.12 UAB „NPI“, S. Dariaus ir S. Girėno g. 99 LT-02189 Vilnius (LT) 2006 11 03 2007 02 05 2006 12 14	906112 CFE: 18.1.7, 18.1.9 12 Dr. Ing. H.c.F. Porsche AG, Porscheplatz 1 70435 Stuttgart (DE) 2006 09 21 2007 02 19 2006 12 21
905877 OROPERIDYS 05 PIERRE FABRE MEDICAMENT, 45, place Abel Gance F-92100 BOULOGNE (FR) 2006 11 03 2007 02 05 2006 12 14	906264 DAVIDOFF PRIMEROS 14 34 Davidoff & Cie SA, 2 rue de Rive CH-1200 Geneva (CH) 2006 11 15 2007 02 19 2006 12 21
905878 KAISO 05 NUFARM, 28, boulevard Camélinat F-92230 GENNEVILLIERS (FR) 2006 11 03 2007 02 05 2006 12 14	906265 PRIMEROS 14 34 Davidoff & Cie SA, 2 rue de Rive CH-1200 Geneva (CH) 2006 11 15 2007 02 19 2006 12 21
905883 S100 02 03 Dr. O.K. Wack Chemie GmbH, Bunsenstr. 6 85053 Ingolstadt (DE) 2006 10 25 2007 02 05 2006 12 14	906266 QUIKTABS 05 CFE: 1.15.1, 26.11.12 Mepha AG, Dornacherstrasse 114, Postfach 445 CH-4147 Aesch BL (CH) 2006 11 17 2007 02 19 2006 12 21
905893 Donmarra 25 MERVAN BALKAN, Yildirim Mahallesi, Öztekin Sokak, No. 30, Bayrampaşa Istanbul (TR) 2006 06 15 2007 02 05 2006 12 14	906275 ACTILAIT 31 Evalis SA, Talhouët F-56250 SAINT NOLFF (FR) 2006 11 03 2007 02 19 2006 12 21
905895 Micro Rolly 16 Henkel KGaA, 40589 Düsseldorf (DE) 2006 09 20 2007 02 05 2006 12 14	906278 eG seed 01 07 ALCHIMER, 15, rue du Buisson aux Fraises, Zone Industrielle de la Bonde F-91300 MASSY (FR) 2006 10 31 2007 02 19 2006 12 21
905935 Formedical serviced by BLOCK GROUP 06 09 10 11 17 19 20 37 42 CFE: 27.5.11, 27.5.24 BLOCK a.s., Stulíková 1392 CZ-198 00 Praha 9 (CZ) 2006 02 20 2007 02 05 2006 12 14	906302 SUPERALPHA 28 CASTELL, Benton, 123, rue Duguesclin F-69006 Lyon (FR) 2006 10 27 2007 02 19 2006 12 21
905952 BASICS PLUS 05 29 30 32 CFE: 26.4.1, 26.11.2, 27.5.1, 29.1.1, 29.1.2, 29.1.8 PM-International AG, 17, rue des Gaulois L-1618 Luxembourg (LU) 2006 06 01 2007 02 05 2006 12 14	906310 Mister Wong 35 38 42 konstruktiv GmbH, Haferwende 1 28357 Bremen (DE) 2006 09 13 2007 02 19 2006 12 21
905962 Pommette 03 05 08 09 10 11 12 15 CFE: 3.1.14, 25.1.9, 27.5.8 16 18 20 21 24 25 26 28	906331 7 29 30 32 CFE: 1.15.9, 2.7.10, 26.1.14, 27.7.3, 29.1.15 COMPAGNIE GERVAIS DANONE, 17 boulevard Haussmann F-75009 PARIS (FR) 2006 10 13 2007 02 19 2006 12 21
ITM ENTREPRISES (Société Anonyme), 24 rue Auguste-Chabrières F-75015 PARIS (FR) 2006 10 02 2007 02 05 2006 12 14	906349 ERGSTE 06 Zapp (GB) Limited, The Granary, Crowhill Farm, Ravensden Road Wilden, Bedford MK44 2QS (GB) 2006 10 21 2007 02 19 2006 12 21
905966 SIDEALE 03 05 LABORATOIRE PHYTODERM, 35, avenue Franklin Roosevelt F-75008 PARIS (FR) 2006 09 25 2007 02 05 2006 12 14	906364 ELCEZA 05 Zentiva, a.s., U Kabelovny 130 CZ-102 37 Praha 10 - Dolní Měcholupy (CZ) 2006 08 24 2007 02 19 2006 12 21
905983 INTERNET CASH 09 28 35 37 41 42 CFE: 27.5.2 MILO STRATIEV BORISSOV, 1, „Zaburde“ Str. BG-1408 SOFIA (BG) 2006 09 14 2007 02 05 2006 12 14	906365 ELCEZIN 05 Zentiva, a.s., U Kabelovny 130 CZ-102 37 Praha 10 - Dolní Měcholupy (CZ) 2006 08 24 2007 02 19 2006 12 21
906068 EPOLOGIC 05 Fresenius Medical Care Deutschland GmbH, Else-Kröner-Strasse 1 61352 Bad Homburg (DE) 2006 10 19 2007 02 19 2006 12 21	906374 VeriEasy 16 20 21 ACORN (FRANCE) FRA S.A.S., 4 place Berthe Morisot, Parc Technologique F-69792 Saint-Priest Cedex (FR) 2006 10 30 2007 02 19 2006 12 21
906077 FERROLOGIC 05 Fresenius Medical Care Deutschland GmbH, Else-Kröner-Strasse 1 61352 Bad Homburg (DE) 2006 10 19 2007 02 19 2006 12 21	906378 BESCHLE Chocolatier Suisse 29 30 31 CFE: 27.5.1 Monrosa AG, Falknerstrasse 52 CH-4001 Basel (CH) 2006 10 09 2007 02 19 2006 12 21
906082 Diacap 10 B. Braun Medizintechnologie GmbH, Schwarzenberger Weg 73-79 34212 Melsungen (DE) 2006 11 07 2007 02 19 2006 12 21	906394 Sindopower 09 Semikron International GmbH, Sigmundstrasse 200 90431 Nürnberg (DE) 2006 10 06 2007 02 19 2006 12 21

906397	@			
CFE: 24.17.17, 25.1.9, 29.1.12			32 33	
KIRLAENUDE & KINNISVARA AS, Tartu mnt 51-7a EE-10115 Tallinn (EE)				
2006 07 27	2007 02 19		2006 12 21	
906408	SWISSCUT		06 40 41	
Steeltec AG, Postfach CH-6021 Emmenbrücke (CH)				
2006 07 17	2007 02 19		2006 12 21	
906411	MEXCAR		05	
Zentiva, a.s., U Kabelovny 130 CZ-102 37 Praha 10 (CZ)				
2006 07 24	2007 02 19		2006 12 21	
906423	IDAGOR		05	
BIOFARMA, 22, rue Garnier F-92200 NEUILLY-SUR-SEINE (FR)				
2006 07 13	2007 02 19		2006 12 21	
906424	IDACTOR		05	
BIOFARMA, 22, rue Garnier F-92200 NEUILLY-SUR-SEINE (FR)				
2006 07 13	2007 02 19		2006 12 21	
906444	lara manni		18 25	
CALZATURIFICIO LARA MANNI DI MANNI LUCIANO & C. S.N.C., 12/14, via Consorzio San Filippo I-63018 Porto Sant'Elpidio (AP) (IT)				
2006 09 08	2007 02 19		2006 12 21	
906445	VSK KENTAVAR		07 25	
CFE: 4.2.1, 15.7.1, 28.5.0, 29.1.11				
"VSK KENTAVAR" EOOD, „Ogosta" Str. 1 BG-1124 SOFIA (BG)				
2006 10 13	2007 02 19		2006 12 21	
906456	Medicwash		07 11	
Miele & Cie. KG, Carl-Miele-Strasse 29 33332 Gütersloh (DE)				
2006 10 18	2007 02 19		2006 12 21	
906465	POW Paradise Of Water		32 33 43	
CFE: 19.7.1, 26.1.1, 26.7.5, 27.1.1, 29.1.1, 29.1.8				
Evelyn Gebel, Eichenweg 7 82234 Weßling (DE)				
2006 05 30	2007 02 19		2006 12 21	
906517	NOVACAM		05	
AST Beheer bv, Willeskop 212 NL-3421 GW Oudewater (NL)				
2006 10 25	2007 02 19		2006 12 21	
906519	PHENORAL		05	
AST Beheer bv, Willeskop 212 NL-3421 GW Oudewater (NL)				
2006 10 19	2007 02 19		2006 12 21	
906528	ANIMAL COPYRIGHT		35 45	
Animal Copyright Foundation, 210 East 5th Street New York, NY 10003 (US)				
2006 08 08	2007 02 19		2006 12 21	
906532	OPTRALUB		05	
PIERRE FABRE MEDICAMENT, 45, Place Abel Gance F-92100 BOULOGNE (FR)				
2006 10 31	2007 02 19		2006 12 21	
906537	MULTIGUM		17 19 37	
Tovaristvo z obmezhenoyu vidpovidalnistyu „BITUM UKRAINA", 14/1, vul. Dovzhenka, app. 39 Kyiv 03057 (UA)				
2006 10 11	2007 02 19		2006 12 21	
906548	PERFECT TOUCH YVESSAINTLAURENT		03	
YVES SAINT LAURENT PARFUMS, 28/34 boulevard du Parc F-92200 NEUILLY-SUR-SEINE (FR)				
2006 11 15	2007 02 19		2006 12 21	
906549	ÜM		07 09 11	
CFE: 26.1.1, 27.1.1				
A.u.K. Müller GmbH & Co KG, Dresdner Str. 162 40595 Düsseldorf (DE)				
2006 06 01	2007 02 19		2006 12 21	
906554	RP Capital Group		35 36 38 39 40 41 42	
CFE: 27.5.1, 27.5.11, 29.1.13				
PPF a.s., Na Pankráci 1658 CZ-140 21 Praha 4 (CZ)				
2006 04 19	2007 02 19		2006 12 21	
906556	VAN LINNEN		25	
CFE: 27.5.9, 27.5.11				
MIP METRO Group Intellectual Property GmbH & Co. KG, Metro- Strasse 1 40235 Düsseldorf (DE)				
2006 10 23	2007 02 19		2006 12 21	
906563	CFE: 25.7.25		06 11 19	
SAINT-GOBAIN PAM, 91, avenue de la Libération F-54000 NANCY (FR)				
2006 09 08	2007 02 19		2006 12 21	
906598	PRONTOFLEX		03 05	
CYATHUS Exquirere PharmaforschungsGmbH, Angererstrasse 22 A-1210 Wien (AT)				
2006 08 21	2007 02 19		2006 12 21	
906623	BLUE MAG Le magazine de la Marque Peugeot		16 35	
AUTOMOBILES PEUGEOT, 75 avenue de la Grande Armée F-75116 Paris (FR)				
2006 10 25	2007 02 19		2006 12 21	
906626	Vadaaaaa!		09 36	
CFE: 24.17.4, 27.5.1, 29.1.11				
YAPI VE KREDI BANKASI A.S., Yapi Kredi Plaza, Camlik Sokak, D Blok, Levent ISTANBUL (TR)				
2006 01 20	2007 02 19		2006 12 21	
906637	avitale		03 05 29 30	
CFE: 26.3.23, 26.7.25, 27.5.1, 29.1.13				
Mikro-Shop Handels-GmbH, Carl-Zeiss-Straße 8 25451 Quickborn (DE)				
2006 09 07	2007 02 19		2006 12 21	
906640	THE DRIVING FORCE		07 12	
The Gates Corporation, Delaware corporation, 1551 Wewatta Street Denver, Colorado 80202 (US)				
2006 07 27	2007 02 19		2006 12 21	
906645	easy lift		02 16	
Sigel GmbH, Bäumenheimer Straße 10 86690 Mertingen (DE)				
2006 07 11	2007 02 19		2006 12 21	
906659	Reelite		25	
ADEM UGUREL, Eskil Londra Asfalti Güven Mah. Simge Işhani No: 85/A K: 1-3-5 GÜNGÖREN/ISTANBUL (TR)				
2006 05 29	2007 02 19		2006 12 21	
906667	TIGARBO		01 07 12 19	
CFE: 26.1.3, 26.4.18, 27.5.24, 29.1.13				
Zakritoe Akcionernoje Obchtchestvo „KOMZ-Export", Zavodskaya ul. 16, pos. Zavodskoy, Rostovskaya obl. RU-347825 Kamensk- Shahtinskiy (RU)				
2006 05 31	2007 02 19		2006 12 21	
906668	LASTING		25	
CFE: 26.4.2, 26.4.7, 27.5.1, 29.1.1, 29.1.8				
LASTING SPORT, s.r.o., Mánesova 1770 CZ-356 05 Sokolov (CZ)				
2006 06 09	2007 02 19		2007 03 15	
906671	Secure fit		09 10 38	
Sennheiser electronic GmbH & Co. KG, Am Labor 1 30900 Wedemark (DE)				
2006 05 04	2007 02 19		2006 12 21	
906681	LOBSTER		14 18 25	
CFE: 26.7.9, 26.7.11, 27.5.1				
Limited Liability Company Ukrainian and Cyprian Joint Venture „MTI", blvr. L. Ukrainky, 4 Kyiv 01023 (UA)				
2006 09 27	2007 02 19		2006 12 21	
906683	KIDDITOP		14 18 25 35	
Limited Liability Company Ukrainian and Cyprian Joint Venture „MTI", blvr. L. Ukrainky, 4 Kyiv 01023 (UA)				
2006 09 27	2007 02 19		2006 12 21	
906684	INTERTOP		14 18 25 35	
CFE: 27.5.1, 28.5.0				

Limited Liability Company Ukrainian and Cyprian Joint Venture „MTI”, blvr. L. Ukrainky, 4 Kyiv 01023 (UA) 2006 09 27	2007 02 19	2006 12 21	906810 PANVITA Kmetijsko gospodarstvo Rakičan d.d., Lendavska 5, Rakičan SI-9000 MURSKA SOBOTA (SI) 2006 11 20	29 30 31 35 40
906703 BOHEMIA LÁZNE KARLOVY VARY CFE: 1.1.1, 1.1.4, 1.1.10, 27.5.1	03 09 14 16 18 24 25 29 30 32 33 34 35 36 37 38 39 41 42 44		906835 Well Lead GUANGZHOU WELL LEAD MEDICAL CO., LTD, Building 1, A4, Jinhu Industrial Park, Hualong Town, Panyu District Guangzhu, Guangdong 511434 (CN) 2006 11 10	10
BOHEMIA-LÁZNĚŠ a.s., Sadová 5 CZ-360 01 Karlovy Vary (CZ) 2006 04 26	2007 02 19	2006 12 21	906859 LUCIDOT CLARIANT AG, Rothausstrasse 61 CH-4132 Muttenz (CH) 2006 11 15	02
906704 Mabelle WALMARK, a.s., Oldřichovice 44 CZ-739 61 Třinec (CZ) 2006 09 25	2007 02 19	2006 12 21	906861 NA 39 CFE: 27.5.22, 27.7.1, 29.1.12	14
906715 EMULTRANS PIERRE FABRE MEDICAMENT, 45, place Abel Gance F-92100 BOULOGNE (FR) 2006 11 03	2007 02 19	2006 12 21	DNH TEKSTIL ITHALAT IHRACAT SANAYI VE TICARET LIMITED SİRKETİ, Cubuklu, Cubuklu Cad. karsisi, Sazak villari Kat:2 D:2 Kanlica-Istanbul (TR) 2006 10 02	2006 12 21
906726 EMOVE CFE: 26.1.18, 26.11.8, 27.5.10, 29.1.13		09 12 37	906882 B.FLEX CFE: 27.5.24	20
Accel Duitsland B.V., Industrieweg 4 NL-8444 AR Heerenveen (NL) 2006 08 16	2007 02 19	2006 12 21	BELLARIA MOBILI SPA, Località Giarnera Grande I-71022 ASCOLI SARIANO (FG) (IT) 2006 11 02	2006 12 21
906727 EMOVE CFE: 27.5.1, 29.1.3		09 12 37	906884 BODIQUE Hunkemöller B.V., Liebergerweg 28 NL-1221 JS HILVERSUM (NL) 2006 11 10	03 18 25 35
Accel Duitsland B.V., Industrieweg 4 NL-8444 AR Heerenveen (NL) 2006 08 16	2007 02 19	2006 12 21	907287 WEIYE CFE: 27.5.17, 28.3.0	21
906761 BBI ELECTRIC CFE: 26.11.7, 27.5.17		09	GUANGDONG WEIYE TAOCI SHIYE YOUXIAN GONGSI, Ruyilu Gongyequ, Fengxiqiu, Chaozhoushi Guangdongsheng 521000 (CN) 2006 11 28	2006 12 28
BBI ELECTRIC S.p.A., Via Einaudi, 18/24 I-25030 TORBOLE CASAGLIA (Brescia) (IT) 2006 10 23	2007 02 19	2006 12 21	907320 Tulipe CFE: 5.5.3, 20.5.21, 29.1.15	03 04 05 08 16 21
906768 EFIDIUM LA BROSSE ET DUPONT, Immeuble Niagara - Paris Nord 2, 6 Allées des Cascades, BP 60092 Villepinte F-95973 ROISSY CHARLES DE GAULLE CEDEX (FR) 2006 07 24	2007 02 19	2006 12 21	ITM ENTREPRISES (Société Anonyme), 24 rue Auguste-Chabrières F-75015 PARIS (FR) 2006 09 29	2006 12 28
906770 VODKA BAJORU DEGTINE CFE: 5.3.6, 24.3.12, 25.1.15, 29.1.13		33	907357 CAFFINI CFE: 5.3.11, 26.11.1, 27.5.1	07
Akinė bendrovė „VILNIAUS DEGTINĖ“, Panerių g. 47/2 LT-03202 Vilnius (LT) 2006 11 03	2007 02 19	2006 12 21	CAFFINI S.p.A., Via G. Marconi, 2 I-37050 Palù (VR) (IT) 2006 05 31	2006 12 28
906784 Bekosan CFE: 27.5.17		31	907359 alpenliebe LOLLIPOP CFE: 6.1.2, 8.1.19, 8.1.24, 29.1.15	30
Sano - Moderní výživa zvířat spol. s r.o., Npor. O. Bartoška 15 CZ-344 01 Domažlice (CZ) 2006 05 10	2007 02 19	2006 12 21	Perfetti Van Melle S.p.A., Via XXV Aprile 7 I-20020 Lainate MI (IT) 2006 09 05	2006 12 28
906788 PACHA CFE: 5.7.16, 27.5.2, 29.1.12		05 30	907360 BRANALDI BRANALDI, s.r.o., U Jízdárny 381 CZ-250 01 Brandýs nad Labem (CZ) 2006 08 24	2006 12 28
NUBE, S.L., Avda. 8 de Agosto, 27 E-07800 IBIZA (BALEARES) (ES) 2006 11 22	2007 02 19	2006 12 21	907390 BRASKA CFE: 27.1.1, 29.1.4	14 18 25
906789 PACHA CFE: 5.7.16, 27.5.2, 29.1.12		16	Limited Liability Company Ukrainian and Cyprian Joint Venture „MTI”, blvr. L. Ukrainky, 4 Kyiv 01023 (UA) 2006 07 03	2006 12 28
NUBE, S.L., Avda. 8 de Agosto, 27 E-07800 IBIZA (BALEARES) (ES) 2006 11 22	2007 02 19	2006 12 21	907406 SwissTile CFE: 27.5.1, 29.1.12	19
906800 CROSSWAY IVECO FRANCE, 1, rue des Combats du 24 Août 1944, Porte E F-69200 VENISSIEUX (FR) 2006 11 10	2007 02 19	2006 12 21	SES Société d'Énergie Solaire SA, Route de Saint-Julien 129 CH-1228 Plan-les-Ouates (CH) 2006 09 12	2006 12 28
906801 CREALIS IVECO FRANCE, 1, rue des Combats du 24 Août 1944, Porte E F-69200 VENISSIEUX (FR) 2006 11 10	2007 02 19	2006 12 21	907431 CFE: 2.1.20, 3.3.17, 3.3.24, 26.1.2	03 04 05 06 08 09 11 12 16 18 20 21 25 28 31 39 41 43 44
906804 Logic Port Logicreal Holding GmbH, Philipp-Reis-Strasse 14 63303 Dreieich (DE) 2006 08 25	2007 02 19	2006 12 21	DECATHLON, 4, Boulevard de Mons F-59650 VILLENEUVE D'ASCQ (FR) 2005 12 28	2006 12 28

907440	K&J&G			
CFE: 25.1.6			06	
KOLLÁR & JURÍK & GOMBARČÍK, spol. s r.o., Družstevná 746 SK-916				
21 Čachtice (SK)				
2006 06 06		2007 02 19		2006 12 28
907470	WAREX		06 37 43	
WAREX spol. s r.o., Na Radosti 184 CZ-155 21 Praha 5 - Zličín (CZ)				
2006 06 26		2007 02 19		2006 12 28
907474	WIKIPEDIA		09 35 38 41 42	
Wikimedia Foundation, Inc., 200 Second Avenue South, #358 St.				
Petersburg, FL 33701 (US)				
2006 09 20		2007 02 19		2006 12 28
907526	ICE LEGEND		25	
AYKEM DIŞ TICARET VE TEKSTİL SANAYİ LIMITED ŞİRKETİ,				
Sancaktepe Mahallesi Tekin Sokak No 29 Kat: 5				
IKITELLI/ISTANBUL (TR)				
2006 02 06		2007 02 19		2006 12 28
907531	CORVINUS		29 30 32 33	
CFE: 24.7.1, 25.3.1, 26.1.16, 29.1.15				
MIP METRO Group Intellectual Property GmbH & Co. KG,				
Metro-Strasse 1 40235 Düsseldorf (DE)				
2006 10 30		2007 02 19		2006 12 28
907533	YSK		18 25	
CFE: 26.4.1, 27.5.1				
KOÇ KEMER VE DERİ ÜRÜNLERİ SANAYİ TICARET LIMITED ŞİRKETİ,				
Vasif Çınar Cad. Üçkapılı Kismet Han No: 3/85 Mercan, Istanbul				
(TR)				
2006 09 11		2007 02 19		2006 12 28
907535	FARALLON		36	
Farallon Capital Management, L.L.C., One Maritime Plaza, Suite				
1325 San Francisco, CA 94111 (US)				
2006 12 01		2007 02 19		2006 12 28
907536	RBI		07	
CFE: 26.4.24, 27.5.24				
NINGBO RB INTERNATIONAL CO. LTD., 1401-C, Fazhandadao,				
Baoshuiqu, Ningbo (CN)				
2006 11 28		2007 02 19		2006 12 28
907539	TRIARCH		02	
Dryvit Systems, Inc., One Energy Way West Warwick, RI 02893 (US)				
2006 12 01		2007 02 19		2006 12 28
907545	YTIN		07	
CFE: 27.5.17				
YITONG INDUSTRY (NINGBO) CO., LTD. (yitong shiye (ningbo)				
youxian gongsi), No.1, Yitong Road, Zhenhai District, Ningbo City				
ZHEJIANG 315221 (CN)				
2006 11 28		2007 02 19		2006 12 28
907553	SNOL		09 11 35	
Kommercheskaya organizatsia s inostrannyimi investitsiyami v				
forme obshchestva s ogranichennoy otvetstvennostyu „SNOL-				
TERM“, prospect 50 let Oktyabrya, 3B, office 701B RU-170024				
Tver (RU)				
2006 04 12		2007 02 19		2006 12 28
907554	E-Booster		09 16 42	
SMART PACKAGING SOLUTIONS, Avenue Olivier Perroy - Z.I. de				
Rousset F-13106 ROUSSET (FR)				
2006 07 28		2007 02 19		2006 12 28
907558	ENTRIQE		25	
Mehmet Fatih Köken, Fatih Cad. Gülsever Sok., Aynali Çarsi				
No:4/16 Merter/Güngören/Istanbul (TR)				
2006 05 18		2007 02 19		2006 12 28
907616	FEZAN		05	
OXON ITALIA S.P.A., 44, via Manzoni, I-20121 MILANO (IT)				
2006 11 09		2007 02 19		2006 12 28
907625	BARON D'ARAMIS		33	
DUNKRI KAUBANDUSE AS, Pärnu mnt 232/9 EE-11314 Tallinn (EE)				
2006 11 09		2007 02 19		2006 12 28
907651	CHEESGURT		29 30	
Chistyakova Anastasiya Anatolyevna, ul. Kachalova, d.26, kv.16,				
Rybinsk RU-152914 Jaroslavskaya oblast (RU)				
2006 08 17		2007 02 19		2006 12 28
907668	OLIFLEX		11	
OLIVER INTERNATIONAL, S.r.l., Località Piani di Mura I-25070				
CASTO (BS) (IT)				
2006 11 09		2007 02 19		2006 12 28
907672	Mr. Medic		03 05 29 30 35	
CFE: 25.3.3, 26.1.18, 27.5.24				
Mr. MEDIC s.r.o., Březhradská 148 CZ-503 22 Hradec Králové (CZ)				
2006 03 22		2007 02 19		2006 12 28
907680	PleasureTV		09 16 25 35 38 41 42	
Datawings AG, Wängistrasse 12 CH-8142 Uitikon (CH)				
2006 03 09		2007 02 19		2006 12 28
907707	SYNTEGRA		07 12	
Siemens Aktiengesellschaft, Wittelsbacherplatz 2 80333				
München (DE)				
2006 08 01		2007 02 19		2006 12 28
907709	IFRIENDS		09 35 38 41 42 45	
WebPower, Inc., 7765 Lake Worth Rd., Suite 341 Lake Worth,				
FL 33467 (US)				
2006 02 15		2007 02 19		2006 12 28
907717	navax		09 35 37 38 41 42	
CFE: 27.5.1, 29.1.11				
NAVICONCONSULT EDV-Systemlösungen AG, Altmannsdorfer Straße				
89 A-1120 Wien (AT)				
2006 05 03		2007 02 19		2006 12 28
907732	GARANTI BONUS		09 36	
TÜRKİYE GARANTI BANKASI ANONİM ŞİRKETİ, Levent Nispetiye				
Mahallesi, Aydar Caddesi No: 2 Beşiktaş Istanbul (TR)				
2006 10 02		2007 02 19		2006 12 28
907738	HAHNENKAMM		25	
H-Sport AB, Gruvgatan 39 A SE-421 30 Västra Frölunda (SE)				
2006 11 20		2007 02 19		2006 12 28
907782	FORTIS		35 36 42	
CFE: 25.7.8, 26.1.6, 26.7.25, 29.1.12				
Fortis N.V.; Fortis SA/NV, Archimedeslaan 6 NL-3584 BA Utrecht (NL)				
2006 11 17		2007 02 19		2006 12 28
907786	FLEUR DU PAYS		34	
Imperial Tobacco Limited, P.O. Box 244 Southville,				
Bristol BS99 7UJ (GB)				
2006 11 17		2007 02 19		2006 12 28
907797	Mitická		32	
Trenčianske minerálne vody, a.s., Jašíkova 2 SK-821 03 Bratislava (SK)				
2006 11 09		2007 02 19		2006 12 28
907806	COLORISE		05	
CFE: 26.11.9				
ZHERMACK S.r.l., Via Bovazecchino, 100 I-44021 BADIA POLESINE				
(RO) (IT)				
2006 10 03		2007 02 19		2006 12 28
907817	ICE TO ICE		29 30 32	
Monsieur Emmanuel FERNANDEZ, Résidence „Le Sisley“ - 25,				
avenue André Malraux F-92300 LEVALLOIS PERRET (FR); Monsieur				
Pascal MAIRE, 10, boulevard Augier F-75016 PARIS (FR)				
2006 09 22		2007 02 19		2006 12 28
907824	CFE: 2.7.1, 2.9.1, 5.5.22, 29.1.15		29 30 31	
Jungpflanzen Grünwald GmbH, Kochstr. 6 59379 Selm (DE)				
2006 11 07		2007 02 19		2006 12 28

907828	RL	06 11 17 19 20	
Hans Straub Gebäudesystemtechnik GmbH, Von-Krafft-Straße 5 73337 Bad Überkingen (DE)			
2006 05 16	2007 02 19	2006 12 28	
907850	CFE: 26.11.13, 28.5.0	16 39	
Nekomertcheskoe Partnerstvo „Gruppa Kompany „Norma-Kholding“, 12, corp. 1 oulitsa Isakovskogo RU-123181 Moscou (RU)			
2006 07 10	2007 02 19	2006 12 28	
907861	Bethel		
CFE: 24.13.25, 27.5.2			
Anstalt Bethel, Königsweg 1 33617 Bielefeld (DE)			
2006 04 28	2007 02 19	2006 12 28	
907881	LOTN LETECKÉ OPRAVOVNE TRENCÍN		
CFE: 3.7.17, 26.4.24, 27.5.24			
Letecké opravovne Trenčín, a.s., Legionárska 160 SK-911 04 Trenčín (SK)			
2006 10 10	2007 02 19	2006 12 28	
907900	Franz Reh	33	
Reh Kendermann GmbH Weinkellerei, Am Ockenheimer Graben 35 55411 Bingen (DE)			
2006 11 22	2007 02 19	2006 12 28	
907911	CFE: 3.7.17, 26.1.16	12 37	
AVIA, a.s., Beranových 140 CZ-199 03 Praha, Letňany (CZ)			
2005 11 28	2007 02 19	2006 12 28	
907925	CALLISTO	05	
Ivoclar Vivadent AG, Bendererstrasse 2 FL-9494 Schaan (LI)			
2006 03 23	2007 02 19	2006 12 28	
907928	CALLISTO IMPLANT	05	
Ivoclar Vivadent AG, Bendererstrasse 2 FL-9494 Schaan (LI)			
2006 03 23	2007 02 19	2006 12 28	
907947	ACCESS FRESH AIR	08	
CALOR, Place Ambroise Courtois F-69008 LYON (FR)			
2006 11 09	2007 02 19	2006 12 28	
907952	FRESH AIR		
CFE: 15.1.13, 26.11.12			
CALOR, Place Ambroise Courtois F-69008 LYON (FR)			
2006 11 09	2007 02 19	2006 12 28	
907992	MCS MARCO STAR		
CFE: 1.1.1, 27.5.1			
HÜSEYİN YURT, Zafer Mah. Atatürk Cad. Top Sok. No: 5 Yenibosna- Istanbul (TR)			
2006 08 29	2007 02 19	2006 12 28	
907997	CASHFINDER	35 36 41	
Martin WERDENICH, Mondscheingasse 12/15 A-1070 Wien (AT)			
2006 08 31	2007 02 19	2006 12 28	
908000	CFE: 26.13.25	21	
Chaozhou Yuri Ceramics Making CO., LTD, North Of Railway Station Chaozhou, Guangdong (CN)			
2006 12 07	2007 02 19	2006 12 28	
908020	CALLISTO CP	05	
Ivoclar Vivadent AG, Bendererstrasse 2 FL-9494 Schaan (LI)			
2006 03 23	2007 02 19	2006 12 28	
908027	AUDIOVOX	09 12	
Audiovox Corporation, 150 Marcus Boulevard Hauppauge, NY 11788 (US)			
2006 05 05	2007 02 19	2006 12 28	
908141	KNIPAREN	17	
Essve Produkter AB, P.O. Box 770 SE-191 27 Sollentuna (SE)			
2006 11 17	2007 02 19	2006 12 28	
908148	URANIUM	14 18 25	
NININ Nadine, 41, rue Lafaurie de Monbadon F-33000 BORDEAUX (FR)			
2006 06 12	2007 02 19	2006 12 28	
908151	TILMOVET	05 31	
Aksionerno Droujestvo „HUVEPHARMA“, 33, bul. „James Baoucher“ BG-1417 Sofia (BG)			
2006 09 15	2007 02 19	2006 12 28	
908152	BIFLUX		
CFE: 26.11.13, 27.5.11			
LAICA S.p.A., Viale del Lavoro, 10 I-36020 Barbarano Vicentino (Vicenza) (IT)			
2006 09 15	2007 02 19	2006 12 28	
908158	PERFECTWIND	07 40	
PERFECT WIND, 92, rue de Courcelles F-75008 PARIS (FR)			
2006 07 17	2007 02 19	2006 12 28	
908162	Virtual SightSeeing	09	
YDREAMS-INFORMÁTICA, S.A., Madan Parque, Quinta da Torre, Ed. Centro de Excelência para o Ambiente P-2829-516 Costa da Caparica (PT)			
2006 07 06	2007 02 19	2006 12 28	
908165	REGENERATOR	32	
DRINKS UNION, a.s., Drážďanská 80 CZ-400 00 Ústí nad Labem (CZ)			
2006 07 24	2007 02 19	2006 12 28	
908175	LAG	09 11 15	
ALGAM, Parc d'Activités des Petites Landes, Rue de Milan F-44470 THOUARE SUR LOIRE (FR)			
2006 05 12	2007 02 19	2006 12 28	
908177	Lubeca	17 40	
GUMMIFABRIK LUBECA GmbH & Co. TeGu KG, Spenglerstraße 3 23556 Lübeck (DE)			
2006 10 31	2007 02 19	2006 12 28	
908190	WILD Noblesse		
CFE: 5.3.2, 25.1.6, 27.5.24			
Josef Maier GmbH & Co. KG, Leonhard-Oberhäuser-Str. 6 86825 Bad Wörishofen (DE)			
2006 05 19	2007 02 19	2006 12 28	
908192	Squeasy	01 16	
Henkel KGaA, 40589 Düsseldorf (DE)			
2006 06 28	2007 02 19	2006 12 28	
908193	SNACKFIT	30	
EMCO Spol. s r.o., Žirovnická 2389 CZ-106 00 Praha 10 (CZ)			
2006 08 28	2007 02 19	2006 12 28	
908210	ASTOR AQUA RESERVE	03	
Coty Deutschland GmbH, Fort Malakoff Park, Rheinstrasse 4E 55116 Mainz (DE)			
2006 11 08	2007 02 19	2006 12 28	
908211	ASTOR DOUBLE POWER	03	
Coty Deutschland GmbH, Fort Malakoff Park, Rheinstrasse 4E 55116 Mainz (DE)			
2006 11 09	2007 02 19	2006 12 28	
908235	KEMA		
CFE: 26.3.5, 27.5.17, 29.1.12			
KEMA Puconci d.d., Puconci 109 SI-9201 PUCONCI (SI)			
2006 06 13	2007 02 19	2006 12 28	
908275	SELOS	07 09 35 37 42	
Ing. Kamil Lipták, Pred Pol'om 376/19 SK-911 01 Trenčín (SK)			
2006 01 13	2007 03 05	2007 01 04	
908278	inWin		
CFE: 27.5.1, 28.3.0			
			08

Canton Inwin Groupe Industriale SARL, Jiangchun Gonglu, Tangweixu, Hongfengzhen, Yangdongxian Guangdong 529500 (CN)	2006 07 07	2007 03 05	2007 01 04	908466 Autroprime CFE: 27.5.1, 29.1.1, 29.1.6	09
				Autronica Fire and Security AS, N-7005 Trondheim (NO)	
				2006 10 31	2007 03 05
908333 Airgamer			16 35 38 41	908469 WINGS CFE: 3.7.17, 27.5.4	09 37 41
Christian Schellenberger, Nesselwanger Str. 4 81476 München (DE)	2006 06 06	2007 03 05	2007 01 04	Synot W, a.s., Vinohradská 907 CZ-686 05 Uherské Hradiště - Mařatice (CZ)	
				2006 07 24	2007 03 05
908346 CFE: 26.3.23, 26.4.1, 26.4.10, 26.7.9			09 11 18 20 21 22 25 28	908479 HYDROFOAM	05
TESCO STORES LIMITED, Tesco House, Delamare Road Cheshunt, Hertfordshire EN8 9SL (GB)	2006 06 15	2007 03 05	2007 01 04	PAUL HARTMANN AG, Paul-Hartmann-Str. 12 89522 Heidenheim (DE)	
				2006 10 31	2007 03 05
908356 PANHAEMINE			05	908482 BAWANG	03
Vifor (International) AG, (Vifor (International) Ltd) (Vifor (International) Inc.), Rechenstrasse 37 CH-9014 St-Gallen (CH)	2006 11 29	2007 03 05	2007 01 04	GUANGZHOU BAWANG COSMETIC CO., LTD., No. 8, North Huanan Road, Xinshi Town, Baiyun District Guangzhou, Guangdong (CN)	
				2006 12 11	2007 03 05
908357 ENUPAN			05	908485 IZMIR EXPO 2015	16 35 41
Vifor (International) AG, (Vifor (International) Ltd) (Vifor (International) Inc.), Rechenstrasse 37 CH-9014 St-Gallen (CH)	2006 11 29	2007 03 05	2007 01 04	IZMIR TICARET ODASI, Atatürk Caddesi, No. 126, Pasaport, Alsancak Izmir (TR)	
				2006 04 27	2007 03 05
908358 Cardinali			29	908551 avodaq	09 37 38 41 42
CFE: 25.1.6, 29.1.12				avodaq AG, Wendenstraße 21b 20097 Hamburg (DE)	
S.C. SCANDIA ROMANA S.A., Str. Morilor, nr. 45 550197 Sibiu, Judetul Sibiu (RO)	2006 08 04	2007 03 05	2007 01 04	2006 06 22	2007 03 05
				908552 LINER ARTIST	03
908373 CobiNet			09 16 37 38 42	Coty Deutschland GmbH, Fort Malakoff Park, Rheinstrasse 4E 55116 Mainz (DE)	
CFE: 27.5.1				2006 11 09	2007 03 05
CobiNet Fernmelde- und Datennetzkomponenten GmbH, Robert-Bosch-Straße 31-33 68542 Heddeshheim (DE)	2006 07 07	2007 03 05	2007 01 04	908594 GO-FORWARD	16 42 44
				Janssen Pharmaceutica N.V., Turnhoutseweg 30 B-2340 BEERSE (BE)	
908374 CARBOMAG			01 05	2006 11 28	2007 03 05
SOLVAY SA, Rue du Prince Albert 33 B-1050 Bruxelles (BE)	2006 10 19	2007 03 05	2007 06 14	908599 CFE: 28.5.0	07 09 20 35 42
				GROUPE RASEC, Société par actions simplifiée, 11, rue de Téhéran F-75008 PARIS (FR)	
908377 BRÜHLPROFILER			25 26	2006 11 02	2007 03 05
C. Brühl GmbH & Co. KG, Bürgerstrasse, 12 36199 Rotenburg/Fulda (DE)	2006 11 23	2007 03 05	2007 01 04	908609 Kultex Leopard	
				CFE: 3.1.16, 29.1.13	25 35
908402 YOTA			06	KULTEKS TEKSTİL KOT SANAYİ İC VE DİŞ TİCARET LIMITED ŞİRKETİ, Mesihpaşa Cad. Özmen Pasajı No. 90 Laleli Eminönü İSTANBUL (TR)	
CFE: 27.5.1, 29.1.4				2006 05 04	2007 03 05
Aivars Grigulis, Hospitālu iela 19 dz. 3 LV-1013 Rīga (LV)	2006 09 18	2007 03 05	2007 01 04	908612 Reval Inn	
				CFE: 26.1.16, 26.13.1, 29.1.12	41 43
908404 YOTA			09 37 38	Reval Hotel Management OÜ, Liivalaia 33 EE-10118 Tallinn (EE)	
CFE: 25.3.1, 29.1.4				2006 11 16	2007 03 05
Aivars Grigulis, Hospitālu iela 19 dz. 3 LV-1013 Rīga (LV)	2006 09 18	2007 03 05	2007 01 04	908625 MIXRAY	
				CFE: 27.5.1, 29.1.12	23 25
908428 Jinli			11	Ray Triko Tekstil Sanayi ve Ticaret Limited Sirketi, Orta Mah. Numunebag Cad. Muhendisler Ishani No:8/29 Bayrampasa/ Istanbul (TR)	
CFE: 26.11.12				2006 08 01	2007 03 05
Liu Ren Chao, No. 9, 6F., Unit 4 of Tower 7, No. 20 Wangjiang Road, Wujin Town, Xinjin County Sichuan (CN)	2006 12 07	2007 03 05	2007 01 04	908641 INLEA International Learning Association	41
				ASOCIACION INLEA, Aribau, 39, Principal 1 a E-08011 BARCELONA (ES)	
908441 VINYL SHOCK			03	2006 10 27	2007 03 05
Coty Deutschland GmbH, Fort Malakoff Park, Rheinstrasse 4E 55116 Mainz (DE)	2006 11 06	2007 03 05	2007 01 04	908644 G Guanflex	
				CFE: 26.1.18	18 25
908447 AEROCOPY			16	JOSE JOAQUIN PEREZ IBARRA, Poligono Industrial „Les Pedreres“, C/ Aparadores, 13 A E-03610 PETRER (ALICANTE) (ES)	
TORRAPAPEL, S.A., Gran Vía Corts Catalanes, 678 E-08010 BARCELONA (ES)	2006 11 24	2007 03 05	2007 01 04	2006 09 01	2007 03 05
				908646 Cuzco	06 19
908454 DUOFLORE			06 16 20 24	CFE: 22.5.10, 27.5.1, 29.1.15	
Hunter Douglas Holding GmbH & Co. KG, Erich-Ollenhauer-Str. 7 40595 Düsseldorf (DE)	2005 10 20	2007 03 05	2007 01 04		

PROFILS SYSTEMES S.A.S., Parc d'activités de Massane, Rue Alfred Sauvy F-34670 BAILLARGUES (FR)			
2006 11 09	2007 03 05	2007 01 04	
908649 GARBIS DEVAR		14 18 25	
GARBIS DEVAR, 4, rue Gaspard André F-69002 LYON (FR)			
2006 10 12	2007 03 05	2007 01 04	
908652 PREVAXIM		05	
SANOFI PASTEUR, 2, avenue Pont Pasteur F-69007 LYON (FR)			
2006 11 23	2007 03 05	2007 01 04	
908654 UNIFIVE		05	
SANOFI PASTEUR, 2, avenue Pont Pasteur F-69007 LYON (FR)			
2006 11 23	2007 03 05	2007 01 04	
908656 MENAXIM		05	
SANOFI PASTEUR, 2, avenue Pont Pasteur F-69007 LYON (FR)			
2006 11 23	2007 03 05	2007 01 04	
908671 NetdB		09	
01dB-Metravib, 200, chemin des Ormeaux F-69760 LIMONEST (FR)			
2006 09 12	2007 03 05	2007 01 04	
908675 MR MILLÎRE		36	
CFE: 27.1.1, 27.5.1, 29.1.4, 29.1.6			
Milli Reasürans T.A.Ş., Tesvikiye Cad. 43/57 TR-34367 Tesvikiye Istanbul (TR)			
2006 06 19	2007 03 05	2007 01 04	
908684 Dai Viêt PREMIUM QUALITY		32 35	
CFE: 5.5.16, 5.7.2, 25.1.15, 29.1.15			
CONG TY SAN XUAT KINH DOANH XUAT NHAP KHAU HUONG SEN (VN), No. 18, Tran Thai Tong Street, Bo Xuyen Ward Thai Binh city, Thai Binh Province (VN)			
2006 10 12	2007 03 05	2007 01 04	
908698 ACÔUSMA		25	
CFE: 27.5.1			
RONG ZHIGUO, Room 4053, Jili Plaza, First No. 5, Yabao Road, Chaoyang District Beijing (CN)			
2006 12 11	2007 03 05	2007 01 04	
908712 VANDA PHARMACEUTICALS INC.		05 42	
CFE: 26.5.1, 26.5.3, 26.5.24, 27.5.1			
Vanda Pharmaceuticals Inc., 9605 Medical Center Drive, Suite 300 Rockville, MD 20850 (US)			
2006 04 10	2007 03 05	2007 01 04	
908715		03	
GUANGZHOU BAWANG COSMETIC CO., LTD., No. 8, North Huanan Road, Xinshi Town, Baiyun District Guangzhou, Guangdong (CN)			
2006 12 11	2007 03 05	2007 01 04	
908727 SkyEurope Airlines	12 16 35 36 37 39 41 42 43		
SkyEurope Airlines, a.s., Ivanská cesta 26 SK-821 04 Bratislava (SK)			
2006 05 09	2007 03 05	2007 01 04	
908728 SKY EUROPE airlines		12 16 35 36 37 39 41 42 43	
CFE: 27.5.1			
SkyEurope Airlines, a.s., Ivanská cesta 26 SK-821 04 Bratislava (SK)			
2006 05 09	2007 03 05	2007 01 04	
908729 SKYEUROPE airlines		12 16 35 36 37 39 41 42 43	
CFE: 26.11.1, 27.5.1, 29.1.12			
SkyEurope Airlines, a.s., Ivanská cesta 26 SK-821 04 Bratislava (SK)			
2006 05 09	2007 03 05	2007 01 04	
908735 ZHONGGUOWENHUAZHONGXIN		43	
CFE: 2.1.23, 2.3.23, 28.3.0			
Xiao Tian Wang, Unit 6 108 Walpole Street KEW VIC 3101 (AU)			
2006 10 23	2007 03 05	2007 01 04	
908739 HONCHA		07	
CFE: 27.3.1, 27.5.1, 28.3.0			
FUJIAN QUANZHOU HONGCHANG JIXIE ZHIZAO YOUXIAN GONGSI, 3-16(B), Qingmeng Kejigongyeyuan Quanzhou, Fujian 362000 (CN)			
2006 12 11	2007 03 05	2007 01 04	
908751 Semeraro		11 16 20 21 24 27 28	
CFE: 27.5.24			
ECOTRADING S.R.L., Via Rovato, 21 Fraz. Villa Pedergrana I-25030 ERBUSCO (Brescia) (IT)			
2006 10 25	2007 03 05	2007 01 04	
908775 Zugspitze	08 09 14 16 18 21 22 25 28 35 39 41		
VISUALIS Werbeagentur für Markenerlebnis GmbH, Friedenstraße 87 75173 Pforzheim (DE)			
2006 08 10	2007 03 05	2007 01 04	
908776 Desiro ML		09 12	
Siemens Aktiengesellschaft, Wittelsbacherplatz 2 80333 München (DE)			
2006 11 09	2007 03 05	2007 01 04	
908791 sealskin		03 06 11 20 21 24 27	
CFE: 3.11.17, 26.1.18			
Van Loon/Sealskin B.V., Tuinstraat 26 NL-5144 NT Waalwijk (NL)			
2006 11 20	2007 03 05	2007 01 04	
908799 pictureforunity		41	
CFE: 27.5.10, 29.1.15			
Picture for Unity Ltd., 126 Aldersgate Street London EC1A 4JQ (GB)			
2006 09 29	2007 03 05	2007 01 04	
908806 DURUN		12 17	
CFE: 26.11.12, 27.5.1, 28.3.0			
SHANDONG YONGTAI CHEMICAL GROUP CO., LTD., 14# Yingchun Road, Dawang Guangrao, Shandong (CN)			
2006 03 28	2007 03 05	2007 01 04	
908807 GROUPE SNEF		37	
CFE: 27.5.10, 29.1.13			
SNEF SA, 87, avenue des Aygalades F-13015 Marseille (FR)			
2006 08 17	2007 03 05	2007 01 04	
908814 TD JEANS		25	
Cofemel - Sociedade de Vestuário, S.A., Rua da Mabor 104, Lousado P-4760-813 Vila Nova de Famalicão (PT)			
2006 11 20	2007 03 05	2007 01 04	
908832 LIONETTE		18 25 35	
CFE: 3.1.1, 27.5.1			
KÜCÜKARSLAN TEKSTİL SANAYİ VE DIŞ TICARET LIMITED ŞİRKETİ, Sanayi Mahallesi Kanarya Caddesi Kanarya Ishani No: 11/3 Güngören, Istanbul (TR)			
2006 03 21	2007 03 05	2007 01 04	
908862 FLOWCOMP Q2		09 37 42	
Elster-Instromet Systems GmbH, Schloßstr. 95a 44357 Dortmund (DE)			
2006 03 17	2007 03 05	2007 01 04	
908875 COTRADOL		05	
Zentiva, a.s., U Kabelovny 130 CZ-102 37 Praha 10 - Dolní Měcholupy (CZ)			
2006 09 25	2007 03 05	2007 01 04	
908882 PHILIPPE BRETON		14	
CFE: 26.1.18			
Closed joint-stock company „CHRONOLUX“ (JSC „CHRONOLUX“), 35B, korp.3, Vorontsovskaya ul. RU-109147 Moscow (RU)			
2006 08 21	2007 03 05	2007 01 04	
908885 OUVERTURE SOLEIL		05	
Georgia-Pacific S.à.r.l., 25 route d'Esch L-1470 Luxembourg (LU)			
2006 10 19	2007 03 05	2007 01 04	
908886 SOLEIL		05	
Georgia-Pacific S.à.r.l., 25 route d'Esch L-1470 Luxembourg (LU)			
2006 10 19	2007 03 05	2007 01 04	
908894 SINTEC		01	
CFE: 28.5.0			

OOO „OBNINSKORGSINTEZ”, 57, Kievskoye Shosse RU-249032 Obrninsk, Kaluga region (RU) 2006 05 25	2007 03 05	2007 01 04	Medhat Helmi IBRAHIM, Selias 1B CH-7026 Maladers (CH) 2006 12 07	2007 03 05	2007 01 04
908927 FLASH CFE: 2.1.8, 25.3.1, 27.5.1		09 38	909074 HP LOK		06
Beeone Communications SA (Beeone Communications AG) (Beeone Communications Ltd), Route des Jeunes 6 Lancy (CH) 2006 11 21	2007 03 05	2007 01 04	United States Pipe and Foundry Company, LLC, 3300 First Avenue North Birmingham, AL 35222 (US) 2006 06 12	2007 03 05	2007 01 04
908936 RESVIDA		01 05 29 30 32	909085 RGA		36
DSM IP Assets B.V., Het Overloon 1 NL-6411 TE Heerlen (NL) 2006 11 06	2007 03 05	2007 01 04	REINSURANCE GROUP OF AMERICA, INC., 1370 Timberlake Manor Parkway Chesterfield, MO 63017 (US) 2006 09 01	2007 03 05	2007 01 04
908937 MINTEK CHARGED FLAVOUR TECHNOLOGY		34	909107 CFE: 1.15.23, 26.11.21, 29.1.12		05
British American Tobacco (Brands) Limited, Globe House, 4 Temple Place London WC2R 2PG (GB) 2006 11 08	2007 03 05	2007 01 04	Astellas Pharma Inc., 3-11, Nihonbashi-Honcho 2-chome, Chuo-ku Tokyo 103-8411 (JP) 2006 12 01	2007 03 05	2007 01 04
908967 L.P.M. CFE: 5.1.5, 27.5.1		01 35 44	909127 DEKORAMA CFE: 27.5.2		24
Mathias Schmidt, Leipziger Straße 1 04509 Krostitz OT Krensitz (DE) 2006 10 10	2007 03 05	2007 01 04	ÖNCÜ GRUP KAGIT PLASTIK VE MATBAACILIK SANAYI TICARET ANONIM ŞİRKETİ, Maltepe Caddesi, No. 10 TOPKAPI - ISTANBUL (TR) 2006 07 28	2007 03 05	2007 01 04
908978 Neyir T.M. CFE: 27.5.13		25	909131 REDCORD		09 10 16 28 41 44
NEYIR TEKSTİL SANAYİ TICARET ANONİM ŞİRKETİ, Cebeci Caddesi 564, Sokak No:22 Küçükköy - İstanbul (TR) 2006 10 31	2007 03 05	2007 01 04	Nordisk Terapi AS, Kilsund N-4920 Staubø (NO) 2006 10 06	2007 03 05	2007 01 04
908997 Joalis CFE: 1.15.15, 26.1.19, 27.5.1		05 30 32	909142 CKM CFE: 27.5.17		09 38 41
JOALIS s.r.o., Na Florenci 19 CZ-110 00 Praha 1 (CZ) 2006 10 23	2007 03 05	2007 01 04	Marquard Media AG, Baarerstrasse 22 CH-6300 Zug (CH) 2006 10 19	2007 03 05	2007 01 04
909001 LIVING ROOM MONTECARLO		41	909163 MICROGEL		28
Monsieur Ange-Michel PIEPOLI, Les Acanthes - 6, avenue des Citronniers MC-98000 MONACO (MC) 2006 11 07	2007 03 05	2007 01 04	Head Technology GmbH, Wuhrkopfweg 1 A-6921 Kennelbach (AT) 2006 09 29	2007 03 05	2007 01 04
909003 Antibiotice CFE: 24.17.7, 27.5.1, 29.1.12		01 03 05 35 42	909181 DELIXI CFE: 27.5.1		09
SC ANTIBIOTICE SA, Str. Valea Lupului nr. 1 707410 Iasi (RO) 2006 03 15	2007 03 05	2007 01 04	DELIXI GROUP CO., LTD., (DELIXI Mansion, Liuqing Road) Liushi Industry Zone, Yueqing, Zhejiang 325600 (CN) 2006 06 06	2007 03 05	2007 01 04
909006 VECTIO		09	909184 GYNOMAX		05
ION BEAM APPLICATIONS S.A. en abrégé IBA, Chemin du Cyclotron 3 B-1348 LOUVAIN-LA-NEUVE (BE) 2006 08 02	2007 03 05	2007 01 04	Zentiva, a.s., U Kabelovny 130 CZ-102 37 Praha 10 (CZ) 2006 08 24	2007 03 05	2007 01 04
909014 Park Lane Tarrington House CFE: 5.5.2, 27.5.1		20 24 27	909190 ELMINO		05
MIP METRO Group Intellectual Property GmbH & Co. KG, Metro- Strasse 1 40235 Düsseldorf (DE) 2006 05 23	2007 03 05	2007 01 04	Zentiva, a.s., U Kabelovny 130 CZ-102 37 Praha 10 - Dolní Měcholupy (CZ) 2006 09 25	2007 03 05	2007 01 04
909030 MCLOGI CFE: 26.11.1, 27.1.1, 27.5.1, 29.1.4		06 20 35 36 39 42	909192 GEONAUTE		09 20 25
Mitsubishi Corporation LT, Inc., 10-1, Yurakucho 2-chome, Chiyoda-ku Tokyo 100-0006 (JP) 2006 07 20	2007 03 05	2007 01 04	DECATHLON, 4, Boulevard de Mons F-59650 VILLENEUVE D'ASCQ (FR) 2006 09 25	2007 03 05	2007 01 04
909041 AEB CFE: 26.4.9, 26.4.24, 27.5.8		07 09 37	909206 ULTRACOD		05
A.E.B. S.r.l., Via dell'Industria, 20 I-42025 CAVRIAGO (REGGIO EMILIA) (IT) 2006 09 15	2007 03 05	2007 01 04	Zentiva, a.s., U Kabelovny 130 CZ-102 37 Praha 10 - Dolní Měcholupy (CZ) 2006 09 25	2007 03 05	2007 01 04
909053 GECAM CFE: 24.17.2, 26.3.23, 27.5.1		09 36 42	909225 CFE: 25.1.19, 29.1.13		03
German Capital Management AG, Am Engelberg 8 88239 Wangen (DE) 2006 09 19	2007 03 05	2007 01 04	YVES SAINT LAURENT PARFUMS, 28/34 boulevard du Parc F-92200 NEUILLY-SUR-SEINE (FR) 2006 11 23	2007 03 05	2007 01 11
909058 Bentley's Salmon House CFE: 27.5.1		29	909232 WOOM CFE: 26.4.24, 27.5.24		25
			DERIN GIYIM TEKSTİL SANAYİ VE TICARET LIMITED ŞİRKETİ, Buca Organize Sanayi Bölgesi, Doguş Caddesi, 3/19 Sokak No. 12 Buca/İZMİR (TR) 2006 05 04	2007 03 05	2007 01 11
			909239 PEELACT		03 05
			PIERRE FABRE DERMATOLOGIE, 45 Place Abel Gance F-92100 BOULOGNE (FR) 2006 12 01	2007 03 05	2007 01 11

909242	OKKA				
CFE: 27.5.1, 29.1.12		29 30 32			
BYS DIŞ TICARET ANONİM ŞİRKETİ, Evren Mahallesi, Atatürk Bulvarı, No: 35 KARACAILYAS-MERSİN (TR)					
2006 05 04	2007 03 05		2007 01 11		
909273	ACCESSCANADA			39	
Schneider National, Inc., 3101 S. Packerland Drive, P.O. Box 2545 Green Bay, WI 54306 (US)					
2006 12 09	2007 03 05		2007 01 11		
909274	MYSUMIT			42	
Schneider National, Inc., 3101 South Packerland Drive Green Bay, WI 53402 (US)					
2006 12 12	2007 03 05		2007 01 11		
909286	SCHNEIDER MANAGING THE WORLD'S FREIGHT				
CFE: 27.5.11		35 39			
Schneider National, Inc., P.O. Box 2545 Green Bay, WI 54306 (US)					
2006 12 11	2007 03 05		2007 01 11		
909293	BASF	01 02 03 04 05 06 07 09 10 12 16 17 18 19 22 24 25 27 28 29 30 31 32 35 36 37 39 41 42 44			
BASF Aktiengesellschaft, Carl-Bosch-Strasse 38 67063 Ludwigshafen am Rhein (DE)					
2006 10 31	2007 03 05		2007 01 11		
909308	METREL				
CFE: 17.1.1, 17.1.25, 29.1.12		37 41 42			
METREL merilna in regulacijska oprema d.d., Ljubljanska cesta 77 SI-1354 HORJUL (SI)					
2006 10 27	2007 03 05		2007 01 11		
909309	CFE: 26.5.10	06 09 11 19 35 36 37 38 39 40 42			
DICHKO PROKOPIEV PROKOPIEV, j.k. 2, bloc 66, entr. B, floor 4, apt. 12 BG-3320 KOZLODUJ (BG)					
2006 07 12	2007 03 05		2007 01 11		
909347	PIENA			25 35	
KAPLAN GIYIM SAN. VE TIC. LTD. STI., Mesrutiyet Mah. Haci Mansur Sok. No: 96-98-100 Sisli/Istanbul (TR)					
2006 05 09	2007 03 05		2007 01 11		
909352	LIGACAST			10	
THUASNE, 118-120 rue Marius-Aufan, B.P. 243 F-92307 LEVALLOIS-PERRET Cedex (FR)					
2006 10 27	2007 03 05		2007 01 11		
909362	ORGAZMIK		09 25 35 38 39 41		
Orgazmik Media AG, Werdstrasse 36 CH-8004 Zürich (CH)					
2006 12 01	2007 03 05		2007 01 11		
909385	DAILY TOURYS				
CFE: 26.11.12, 27.5.2		12			
IVECO FRANCE, 1 rue des Combats du 24 Août 1944 F-69200 VENISSIEUX (FR)					
2006 12 01	2007 03 19		2007 01 18		
909386	DAILY CITIS				
CFE: 26.11.12, 27.5.2		12			
IVECO FRANCE, 1 rue des Combats du 24 Août 1944 F-69200 VENISSIEUX (FR)					
2006 12 01	2007 03 19		2007 01 18		
909387	DAILY TOURYS				
CFE: 26.11.12, 27.5.2		12			
IVECO FRANCE, 1 rue des Combats du 24 Août 1944 F-69200 VENISSIEUX (FR)					
2006 12 01	2007 03 19		2007 01 18		
909389	ARWAY				12
IVECO FRANCE, 1, rue des Combats du 24 Août 1944, Porte E F-69200 VENISSIEUX (FR)					
2006 12 01	2007 03 19		2007 01 18		
909408	D-TEC				06 11 20 21 28
Markus Börgens, 40219 Düsseldorf (DE)					
2006 03 18	2007 03 19		2007 01 18		
909420	MAGNESIA EXTRA POWER			03 30 32	
Karlovarské minerální vody, a.s., Horova 3 CZ-360 21 Karlovy Vary (CZ)					
2006 05 24	2007 03 19		2007 01 18		
909424	fuza				
CFE: 26.7.25, 27.5.17		18 25 35			
Fuza Clothing v/Jesper Toft, Nordre Frihavnsgade 16 DK-2100 Copenhagen Ø (DK)					
2006 06 22	2007 03 19		2007 01 18		
909446	Arc				
CFE: 24.17.5, 26.1.1, 26.1.2, 27.5.1, 29.1.1, 29.1.3, 29.1.6		05 32 35			
Arc-Kranj, d.o.o., Hrastje 52k SI-4000 Kranj (SI)					
2006 06 27	2007 03 19		2007 01 18		
909452	PISICO				
CFE: 1.5.2, 1.5.9, 5.1.1, 27.5.1, 29.1.13		20 30 35			
TONG CONG TY SAN XUAT DAU TU DICH VU XUAT NHAP KHAU BINH DINH (VN) (GENERAL PRODUCTION INVESTMENT SERVICE IMPORT EXPORT COMPANY (PISICO)), 198 Trau Hung Dao, Thanh Pho Quy Nhon Binh Dinh (VN)					
2006 07 12	2007 03 19		2007 01 18		
909479	FLOP				
CFE: 27.5.1		05 08 09 19 21			
Zakrytoe akcionerhoe obchtchestvo „ASD-imeks“, 5, oulitsa Fonvizina RU-127322 Moscou (RU)					
2006 05 23	2007 03 19		2007 01 18		
909494	schubra			35 36 42	
Schultze & Braun GmbH, Eisenbahnstr. 19-23 77855 Achern (DE)					
2006 06 12	2007 03 19		2007 01 18		
909497	DOMAINE DE BROIX				33
SCI DES BROIX, Les Broix F-16120 Touzac (FR)					
2006 10 11	2007 03 19		2007 01 18		
909500	NGJ				
CFE: 27.5.22		18 25			
B.A.G. S.p.A., Via dell'Industria, 11 I-63010 MONTE SAN PIETRANGELI (AP) (IT)					
2006 11 06	2007 03 19		2007 01 18		
909508	CHORUS				
CFE: 5.13.25, 27.5.1		14 24 25 26			
RICAMIFICIO UMBRO DI BARTOLUCCI ROBERTO E C. SAS, Via delle Industrie, 13 I-06080 BASTIA UMBRA (PG) (IT)					
2006 01 16	2007 03 19		2007 01 18		
909509	TanQuid			35 36 37 39 42	
Deukalion Tanklager GmbH & Co. KG, Neue Mainzer Straße 75 60311 Frankfurt am Main (DE)					
2006 04 18	2007 03 19		2007 01 18		
909530	Speedmeet				
CFE: 25.5.1, 26.1.6, 29.1.12		35 41 45			
Holland Evenementen Groep BV, Zoelensestraatje 3 NL-4011 LT Zoelen (NL)					
2006 11 15	2007 03 19		2007 01 18		
909532	Fepren				
CFE: 26.4.4, 26.4.18, 26.4.24, 27.5.1, 27.5.24		01 02 19			
PRECHEZA a.s., Nábřeží Dr. E. Beneše 24 CZ-751 62 Přerov (CZ)					
2005 01 26	2007 03 19		2007 01 18		
909565	Mighty Brighty				01 02 17
Vogel's Holding B.V., Hondsruglaan 93 NL-5628 DB Eindhoven (NL)					
2006 11 09	2007 03 19		2007 01 18		
909567	CEVITANA				30 32
PI „VITAMINKA“ A.D. Prilep, ul. „Lece Koteski“ br. 23 7500 Prilep (MK)					
2006 11 17	2007 03 19		2007 01 18		

909590	CF MITCHELL	36
S. W. Mitchell Capital LLP, 52 Jermyn Street London SW1Y 6LX (GB)		
2006 09 18	2007 03 19	2007 01 18
909611	CFE: 26.1.1, 26.1.5, 26.1.10	06 19 35 36 37 42
Inova Haus GmbH, Industriestrasse 10 89081 Ulm-Lehr (DE)		
2006 07 04	2007 03 19	2007 01 18
909614	CFE: 2.9.14	35 38
Prisdirekt Svenska AB, Majorsgatan 4 SE-114 47 Stockholm (SE)		
2006 08 09	2007 03 19	2007 01 25
909619	Empirum	
CFE: 27.5.11, 29.1.6		
matrix42 AG, Dornhofstrasse 34 63263 Neu-Isenburg (DE)		
2006 08 17	2007 03 19	2007 01 25
909627	PANABOND	
CFE: 26.3.23, 27.5.1, 29.1.12		
Tsivenko Oleksiy Ulisovitch, 3a, vul. Oleksijvska, app. 36 Kijv 03110 (UA)		
2006 07 04	2007 03 19	2007 01 25
909628	TIMBERTHERM	09 11 42
Vaillant GmbH, Berghauser Str. 40 42859 Remscheid (DE)		
2006 09 14	2007 03 19	2007 01 25
909629	TIMBATHERM	09 11 42
Vaillant GmbH, Berghauser Str. 40 42859 Remscheid (DE)		
2006 09 14	2007 03 19	2007 01 25
909638	COMDOM	09 16 35 38 41 42
ProWeb Consulting, a.s., Komenského 11/A SK-040 01 Košice (SK)		
2006 02 09	2007 03 19	2007 01 25
909639	VILLASEAL	17
VILLAS Austria GmbH, Industriestraße 18 A-9586 FÜRNICHTZ (AT)		
2006 11 06	2007 03 19	2007 01 25
909640	SENIORVILLE	
CFE: 1.3.9, 5.3.15, 29.1.14		
DPD Services, a.s., L'adová 8 SK-811 05 Bratislava (SK)		
2006 10 12	2007 03 19	2007 01 25
909641	INNO ARTISTICO	
CFE: 26.11.8, 27.5.1		
INNOARTISTICO GmbH, Industriestrasse 1 CH-8372 Hinwil (CH)		
2006 07 26	2007 03 19	2007 01 25
909649	Pitons	32 33 43
Karlsberg Holding GmbH, Karlsbergstraße 62 66424 Homburg (DE)		
2006 11 10	2007 03 19	2007 01 25
909677	RIMMEL COOL SHINE	03
Coty Deutschland GmbH, Fort Malakoff Park, Rheinstrasse 4E 55116 Mainz (DE)		
2006 11 15	2007 03 19	2007 01 25
909693	CFE: 15.9.10, 24.15.13, 26.15.1, 29.1.12	07 08 09 10 11 14 15 16 21 28 35 36 39 40 41 42
Der Grüne Punkt Duales System Deutschland AG, Frankfurter Straße 720-726 51145 Köln (DE)		
2006 02 08	2007 03 19	2007 01 25
909701	so natural Dr. Lionis Cosmetics	
CFE: 5.3.15, 29.1.12		
LIONIS SAVVAS & SIA ETERRORRITHMI ETAIRIA, Themistokleous Str. 1 GR-106 77 Athens (GR)		
2006 10 19	2007 03 19	2007 01 25
909706	CFE: 3.11.17, 26.1.18	03 06 11 20 21 24 27
Van Loon/Sealskin B.V., Tuinstraat 26 NL-5144 NT Waalwijk (NL)		
2006 11 20	2007 03 19	2007 01 25
909723	CELSTAR	07
Shanghai Kinglion Sewing Machine Co., Ltd., No. 88, 1299 Nong, Jiasongzhonglu, Huaxinzhen, Qingpuqu 201708 Shanghai (CN)		
2006 06 29	2007 03 19	2007 01 25
909725	FINAMEF	05
Mepha AG, Dornacherstrasse 114, Postfach 445 CH-4147 Aesch BL (CH)		
2006 12 12	2007 03 19	2007 01 25
909727	ELAZOP	05
Alcon, Inc., Bösch 69 CH-6331 Hünenberg (CH)		
2006 12 18	2007 03 19	2007 01 25
909740	Cerea	
CFE: 26.1.2, 26.1.3, 26.1.24, 26.11.13, 27.5.24		
DELTA PEKÁRNY a.s., Bohunická 512/24 CZ-619 00 Brno (CZ)		
2006 09 04	2007 03 19	2007 01 25
909744	WANGZHIHE	
CFE: 2.3.1, 28.3.0		
BEIJING WANGZHIHE FOOD CO., LTD., No. 19, Zaolinqian Street, Xuanwu District 100053 Beijing (CN)		
2006 12 15	2007 03 19	2007 01 25
909749	static	
CFE: 2.9.19, 26.4.7		
C.A.S.I. S.r.l., Via Confalonieri, 24 I-23811 BALLABIO (LECCO) (IT)		
2006 03 28	2007 03 19	2007 01 25
909761	AQUA SELECT	01 11
AQUA Select GmbH, Kabelkamp 11 30179 Hannover (DE)		
2006 03 20	2007 03 19	2007 01 25
909775	Florista	
CFE: 27.5.8, 29.1.13		
SANEM ITHALAT IHRACAAT MAKINA SANAYI VE TICARET LIMITED ŞİRKETİ, Fatih Mah., 141 Sok., No.5 Sarnıcı GAZIEMİR IZMIR (TR)		
2006 08 28	2007 03 19	2007 01 25
909777	SILOMAT	06 07 08 09 20
Knauf PFT GmbH & Co. KG, Einersheimer Strasse 53 97346 Iphofen (DE)		
2006 03 09	2007 03 19	2007 01 25
909790	TRESOR TREASURE OF PLEASURE	
CFE: 3.1.2, 10.1.25, 14.5.1, 14.5.2, 25.1.19		
AKTIONERNO DROUJESTVO „BULGARTABAC HOLDING“, „Graf Ignatiev“ Str. 62 BG-1000 SOFIA (BG)		
2006 11 09	2007 03 19	2007 01 25
909791	MAGIC BOXER SPRINGFIELD	25
CORTEFIEL, S.A., Avda. Llano Castellano 51 E-28034 MADRID (ES)		
2006 10 16	2007 03 19	2007 01 25
909808	ALPURE	03
M&J Cosmetics S.A., Impasse Colombelle 8 CH-1218 Le Grand-Saconnex (CH)		
2006 12 18	2007 03 19	2007 01 25
909821	LADORA	
CFE: 7.11.10, 27.5.8, 29.1.13		
BOGOSLAVETS YURY VASILYEVICH, kv. 22, d. 55a, ul. Starovskogo RU-167017 g. Syktyvkar, Respublika Komi (RU)		
2006 11 09	2007 03 19	2007 01 25
909833	PRO	
CFE: 27.5.8		
Barsukov Sergey Dmitrievich, 20 Yaroslavskoe Highway, case 1, ap. 100 RU-129337 Moscow (RU)		
2006 10 05	2007 03 19	2007 01 25
909834	CENTIMETRIC	03 05 29
CASTER, 35, avenue Franklin Roosevelt F-75008 PARIS (FR)		
2006 08 01	2007 03 19	2007 01 25

909853	Caribic Premium				
	CFE: 2.9.1, 27.5.1		32		
	McCarter a.s., Miletičova, 1 SK-821 08 Bratislava (SK)				
	2006 03 06	2007 03 19		2007 01 25	
909856	O' WIN collection		25		
	INTERIMEX CZ a.s., Tyršova 141 CZ-411 55 Terezín (CZ)				
	2006 10 25	2007 03 19		2007 01 25	
909857	JAY2				
	CFE: 27.7.11			08 09 11 21	
	Jaguar Stahlwarenfabrik GmbH & Co. KG, Ketzberger Strasse 34				
	42653 Solingen (DE)				
	2006 04 20	2007 03 19		2007 01 25	
909867	spool2go			09 35 38 39 42	
	Georg Kohl GmbH, Georg-Kohl-Straße 42 74336 Brackenheim (DE)				
	2006 09 29	2007 03 19		2007 01 25	
909885	DAILY CITIS				
	CFE: 26.11.12, 27.5.2			12	
	IVECO FRANCE, 1 rue des Combats du 24 Août 1944 F-69200				
	VENISSIEUX (FR)				
	2006 12 01	2007 03 19		2007 01 25	
909887	cassioli				
	CFE: 24.17.2, 26.3.4, 29.1.1			07 09 12	
	CASSIOLI S.R.L., Località Guardavalle, 63 I-53049 TORRITA DI SIENA				
	(SI) (IT)				
	2006 11 06	2007 03 19		2007 01 25	
909889	REVLON SHINY SHEERS			03	
	REVLON (Suisse) S.A., Badenerstrasse 116 CH-8952 Schlieren (CH)				
	2006 11 29	2007 03 19		2007 01 25	
909890	SECRET OF NATURE				
	CFE: 26.13.25			24 25	
	BIG IDEAS GmbH, Ifangstrasse 12 CH-8603 Schwerzenbach (CH)				
	2006 11 29	2007 03 19		2007 01 25	
909892	BROOME ESTATE				33
	Plus Warenhandelsgesellschaft mbH, Wissollstrasse 5-43 45478				
	Mülheim an der Ruhr (DE)				
	2006 11 09	2007 03 19		2007 01 25	
909893	ESSEN & TRINKEN VIVA MIT VITAL GENUSS & VERSTAND				
	CFE: 26.4.1, 26.11.8, 27.5.1			16 35	
	Plus Warenhandelsgesellschaft mbH, Wissollstrasse 5-43 45478				
	Mülheim an der Ruhr (DE)				
	2006 06 08	2007 03 19		2007 01 25	
909894	Luca Carlino				33
	Plus Warenhandelsgesellschaft mbH, Wissollstrasse 5-43 45478				
	Mülheim an der Ruhr (DE)				
	2006 11 09	2007 03 19		2007 01 25	
909895	POLTAR CRYSTAL 24% LEAD				
	CFE: 21.1.1, 25.1.15, 26.4.2, 26.4.7, 29.1.6, 29.1.8			21	
	SLOVGLASS, a.s., 13, januára SK-987 01 Poltár (SK)				
	2006 06 06	2007 03 19		2007 01 25	
909909	BILLIX			02 03 04 05 06 07 08 09 11 12 13	
				14 15 16 17 18 20 21 22 23 24 25	
				26 27 28 29 30 31 32 33 34 35	
	Plus Warenhandelsgesellschaft mbH, Wissollstrasse 5-43 45478				
	Mülheim an der Ruhr (DE)				
	2006 05 29	2007 03 19		2007 01 25	
909921	MG OSSEUS				10
	MOZO-GRAU, S.L., San Felipe Neri, 2 E-47002 VALLADOLID (ES)				
	2006 10 10	2007 03 19		2007 01 25	
909936	MODOR				
	CFE: 26.1.18			25	
	ISTANBUL INTER TEKSTIL SANAYI VE DIS TICARET LIMITED SIRKETI,				
	Çakmaklı Koyu Orhan Veli Cad. 2 Cad No: 15 BUYUKCEKMECE/				
	ISTANBUL (TR)				
	2006 11 03	2007 03 19		2007 01 25	

G. SPROSTOWANIA OPISÓW PATENTOWYCH I OPISÓW OCHRONNYCH

363

Poniższe zestawienie zawiera kolejno: kod rodzaju patentu, numer patentu oraz przyczynę i treść sprostowania.

OPISY PATENTOWE

(B1)172348 Postanowiono opis ponownie wydrukować ze względu na stwierdzone błędy drukarskie

(B1)190162 Sprostowano błąd drukarski w treści opisu: str. 4 wiersz 6 od dołu z „w temperaturze 3°C” na „w temperaturze 32°C”

(B1)192069 Sprostowano błędy drukarskie w treści opisu: str. 4 wiersz 1 od góry z „piperydyny” na „piperydynyl”; str. 33 wiersz 7 od dołu z „oznacza C₁₋₆” na „oznacza C₁₋₆-alkil”; str. 35 wiersz od dołu z „wahkomycynooporne” na „wankomycynooporne”

(B1)192079 Sprostowano błędy drukarskie w treści opisu: str. 1 wiersz 11 od góry oraz str. 19 wiersz 7 od dołu z „ilość pierydinyloalkanolu” na „ilość piperydinyloalkanolu”; str. 8 wiersz 19 od góry z „DYB” na „DVB”; str. 10 wiersz 3 w tabeli 1 z „Piperydinyloalkanol” na „Piperydinyloalkanol¹”; str. 13 wiersz 10 od góry z „piperydinyloalkanolowego” na „piperydinyloalkanolowego¹”; str. 19 wiersz 9 od góry z „kapsułek” na „kapsułek”

(B1)192118 Sprostowano błędy drukarskie w treści opisu: str. 3 wiersz 25 od dołu z „prosty” na „prostaty”; str. 7 Tabela 2 wiersz 6 od góry z „0,25±0,33” na „0,25±0,03” oraz Tabela 2 wiersz 12 od góry z „Genisteina” na „genisteina”; str. 9 wiersz 21 od góry z „zarobki” na „zaróbki”

(B1)192459 Postanowiono opis ponownie wydrukować ze względu na stwierdzone błędy drukarskie

(B1)192497 Sprostowano błąd drukarski w zastrz.1 na str. 1 wiersz 1 od dołu oraz str. 2 wiersz 5 od dołu z „wypełnione cieczą (14)” na „wypełnione cieczą (4)”

(B1)192628 Postanowiono opis ponownie wydrukować ze względu na stwierdzone błędy drukarskie

(B1)192660 Postanowiono opis ponownie wydrukować ze względu na stwierdzone błędy drukarskie

(B1)192691 Postanowiono opis ponownie wydrukować ze względu na stwierdzone błędy drukarskie

(B1)193039 Postanowiono opis ponownie wydrukować ze względu na stwierdzone błędy drukarskie

(B1)193132 Postanowiono opis ponownie wydrukować ze względu na stwierdzone błędy drukarskie

(B1)193227 Postanowiono opis ponownie wydrukować ze względu na stwierdzone błędy drukarskie

(B1)193255 Sprostować błąd drukarski w treści opisu: str. 3 wiersz 19 od dołu z „1,1” na „0,1”

(B1)193266 Postanowiono opis ponownie wydrukować ze względu na stwierdzone błędy drukarskie

(B1)193273 Postanowiono opis ponownie wydrukować ze względu na stwierdzone błędy drukarskie

(B1)193300 Sprostowano błędy drukarskie w treści opisu: str. 4 wiersz 16 od dołu z „{3H}-tymidyny” na „{³H}-tymidyny”; str. 5 wiersz 3 od dołu z „(10 µg kopolimeru- 1 µg Con A)” na „(10 µg kopolimeru-1; 1µg Con A)”; str. 9 wiersz 9 pod tabelą 4 z „Tabela 6” na „Tabela 6”

(B1)193315 Sprostowano błędy drukarskie w treści opisu: str. 3 wiersz 20 od dołu z „eterem benzylowe” na „eterem benzylowo”; str. 5 wiersz 4 od dołu z „przeciestrogenowy” na „przeciwestroge-nowy”

(B1)193396 Sprostowano błędy drukarskie w treści opisu: str. 3 wiersz 16 od góry z „Znaną” na „Znana”; str. 6 wiersz 1 od dołu z „Ca-CO₃” na „CaCO₃”; str. 15 wiersz 11 od dołu z „w zastrz. 22” na „w zastrz. 23”

(B1)193416 Postanowiono opis ponownie wydrukować ze względu na stwierdzone błędy drukarskie

(B1)193450 Postanowiono opis ponownie wydrukować ze względu na stwierdzone błędy drukarskie

(B1)193486 Sprostowano błędy drukarskie w treści opisu: str. 2 wiersz 7 od góry z „WO 95/24674.” Na „WO 98/24674.”; str. 2 wiersz 12 od dołu z „DE 44 29 869 A1” na „DE 44 29 889 A1” str. 3 wiersz 5 od dołu z „jarzmo 8, zwłaszcza” na „jarzmo 8 zwłaszcza”; str. 4 wiersz 22 od góry z „sprzęgło 2:2” na „sprzęgło 22”; str. 4 wiersz 28 od góry z „jednoczęściowe” na „jednoczęściowo”

(B1)193566 Postanowiono opis ponownie wydrukować ze względu na stwierdzone błędy drukarskie

(B1)193590 Sprostowano błąd drukarski na str. tytułowej w poz. (73) z „Uprawiony i twórca wynalazku:” na „Uprawiony z patentu:”

(B1)193669 Postanowiono opis ponownie wydrukować ze względu na stwierdzone błędy drukarskie

(B1)193674 Postanowiono opis ponownie wydrukować ze względu na stwierdzone błędy drukarskie

(B1)193700 Sprostowano błąd drukarski na stronie tytułowej w poz.(22) z „24.02.1999” na „23.02.1999”

(B1)193724 Postanowiono opis ponownie wydrukować ze względu na stwierdzone błędy drukarskie

(B1)193781 Sprostowano błędy drukarskie w treści opisu: str. 8 tabela 1 kolumna 13 z „12,7” na „13,7” oraz kolumna 14 z „10,7” na „10,1”

(B1)193803 Sprostowano błędy drukarskie w treści opisu: str. 1 wiersz 6 od góry z „(108, 208, 308, 406, 510)” na „(108, 208, 308, 408, 510)”; str. 10 wiersz 8 od dołu z „(108, 308, 406, 510)” na „(108, 308, 408, 510)”; str. 8 wiersz 11 od góry z „Doprowadzenie 614” na „Doprowadzenie 814”, wiersz 12 od góry z „elektrodę 617” na „elektrodę 817”, wiersz 13 od góry z „Doprowadzenia 614” na „Doprowadzenia 814”, wiersz 10 od dołu z „telemetryczny 644” na „telemetryczny 844”, wiersz 2 od dołu z „w pamięci 340” na „w pamięci 840”

(B1)193823 Postanowiono opis ponownie wydrukować ze względu na stwierdzone błędy drukarskie

(B1)193827 Sprostowano błąd drukarski w treści opisu: str. 9 wiersz 20 od góry z „po wygrzewaniu w 100°C” na „po wygrzewaniu w 1000°C”

(B1)193855 Postanowiono opis ponownie wydrukować ze względu na stwierdzone błędy drukarskie

(B1)193879 Sprostowano błąd drukarski na str. tytułowej w poz. (72) z Jürgen Hämmerle” na „Jürgen Hämmerle”

(B1)193920 Sprostowano błędy drukarskie w treści opisu: str. 7 wiersz 15 od góry z „(poli)alkoholu winylowego)” na „poli(alkoholu winylowego)” oraz wiersz 20 od dołu z „ciśnienia 60·10⁵Pa” na „ciśnienia 60·10⁵Pa”

(B1)194008 Sprostowano błędy drukarskie w treści opisu: str. 12 wiersz 25 od góry z „0-60° ppm” na 0-600 ppm”; str. 13 wiersz 10 od dołu z „przez kanał 3” na „przez kanał 8”; str. 14 wiersz 16 od góry oraz wiersz 19 od góry z „w kąpeli szklarskiej 1” na „w kąpeli szklarskiej 7”; str. 15 wiersz 13 od góry z „elementów ognioodpornych 22” na „elementów ognioodpornych 23”; str. 16 wiersz 10 od dołu z „ulegających zeszkleniu (1)” na „ulegających zeszkleniu (7)”

(B1)194030 Sprostowano błędy drukarskie w treści opisu: str. 2 wiersz 15 od góry z „Nr S1302496.5” na Nr 81302496.5”; str. 3 wiersz 27 od góry z „przelocie 5” na „przelocie 6” oraz wiersz 18 od dołu z „szczeliny K1” na „szczeliny 11”; str. 4 wiersz 6 od góry z „1°C” na „10°C”; str. 5 wiersz 1 od góry z „6b” na „8b”

(B1)194039 Sprostowano błędy drukarskie w treści opisu: str. 2 wiersz 15 od góry z „leczenia. Zwracano” na „leczenia, zwracano”; str. 3 wiersz 20 od góry z „Reboksetyną” na „Reboksetyna”; str. 4 wiersz 4 od góry z „Psychiatrie” na „Psychiatric”

(B1)194046 Sprostowano błąd drukarski w treści opisu: str. 6 tabela 1, 2 i 3 kolumna 6 z „hydrofobów” na „hydrofobowość”

(B1)194061 Sprostowano błąd drukarski w treści opisu: str. 2 wiersz 25 od góry z „FR 2247D04” na „FR 2247004”

(B1)194062 Sprostowano błędy drukarskie na str. tytułowej w poz. (72) z „Jürgen Pries, Lochristi, DE” na „Jürgen Pries, Hameln, DE” oraz z „Daniel Balthau, Hameln, BE” na „Daniel Balthau, Lochristi, BE”

(B1)194118 Postanowiono opis ponownie wydrukować ze względu na stwierdzone błędy drukarskie”

(B1)194176 Sprostowano błąd drukarski w zastrz. 8 na str. 4 wiersz 1 od góry z „według zastrz. 5” na „według zastrz. 5 albo 6”

(B1)194195 Postanowiono opis ponownie wydrukować ze względu na stwierdzone błędy drukarskie

(B1)194228 Postanowiono opis ponownie wydrukować ze względu na stwierdzone błędy drukarskie

(B1)194236 Postanowiono opis ponownie wydrukować ze względu na stwierdzone błędy drukarskie

(B1)194267 Postanowiono opis ponownie wydrukować ze względu na stwierdzone błędy drukarskie

(B1)194285 Sprostowano błąd drukarski na str. tytułowej w poz. (74) z „Sp.y o.o.” na „Sp. z o.o.”

(B1)194400 Sprostowano błąd drukarski na str. tytułowej w poz. (73) z „Uniwersytet” na „Uniwersytet”

(B1)195041 Sprostowano błąd drukarski na str. tytułowej w poz. (51) z „A16B” na „A61B”

(B1)195128 Postanowiono opis ponownie wydrukować ze względu na stwierdzone błędy drukarskie

H. OGŁOSZENIA

364

**OGŁOSZENIA O ZDJĘCIU KLAUZUL TAJNOŚCI
PATENTÓW NA WYNAZKI I PRAW OCHRONNYCH
NA WZORY UŻYTKOWE**

Poniższe zestawienie zawiera kolejno: numer patentu, numer zgłoszenia wynalazku, datę zgłoszenia wynalazku, symbol Międzynarodowej Klasyfikacji Patentowej, nazwisko i imię twórcy (twórców), nazwisko i imię lub nazwę uprawnionego z patentu oraz miejsce zamieszkania lub siedzibę i w nawiasie kod kraju, tytuł wynalazku. Opisy patentowe (ochronne) są dostępne w Czytelni Urzędu Patentowego Rzeczypospolitej Polskiej.

PATENTY

B1 (11) **02** (21) 73185 (22) 1948 08 07
(51) **C06B 21/00** (2006.01)
C06B 25/32 (2006.01)
(72) Jańczyk Edward
(73) MON, Warszawa (PL)
(54) Sposób stabilizacji pentrytu lub podobnych nitrozwiązków w stanie surowym

B1 (11) **03** (21) 75646 (22) 1950 12 05
(51) **C07C 15/20** (2006.01)
(72) Świątosławski Wojciech, Szczepanik Ryszard
(73) Ministerstwo Przemysłu Chemicznego, Warszawa (PL)
(54) Sposób wydzielania naftalenu z mieszaniny związków organicznych

B1 (11) **04** (21) 76243 (22) 1951 11 30
(51) **C07C 17/06** (2006.01)
(72) Kulesza Jan
(73) Ministerstwo Przemysłu Chemicznego, Warszawa (PL)
(54) Sposób wytwarzania sześcioclorocykloheksanu o zawartości izomeru gamma do 80%

B1 (11) **05** (21) 76563 (22) 1952 03 26
(51) **D01C 1/04** (2006.01)
(72) Kubicki Jan
(73) Instytut Przemysłu Włókien Łykowych, Poznań (PL)
(54) Sposób rosenia słomy roślin łykowych

B1 (11) **06** (21) 76543 (22) 1952 03 13
(51) **C06B 21/00** (2006.01)
C06B 25/02 (2006.01)
C08B 31/06 (2006.01)
(72) Urbański T., Hackel J.
(73) MON, Warszawa (PL)
(54) Sposób stabilizowania nitroskrobi

B1 (11) **07** (21) 76544 (22) 1952 03 13
(51) **C06B 21/00** (2006.01)
C06B 25/02 (2006.01)
C08B 31/06 (2006.01)
(72) Urbański T., Hackel J.

(73) MON, Warszawa (PL)
(54) Sposób stabilizowania nitroskrobi

B1 (11) **08** (21) 76645 (22) 1952 03 13
(51) **C06B 21/00** (2006.01)
C06B 25/02 (2006.01)
C08B 31/06 (2006.01)
(72) Urbański T., Hackel J.
(73) MON, Warszawa (PL)
(54) Sposób stabilizowania nitroskrobi

B1 (11) **09** (21) 77640 (22) 1953 05 03
(51) **B63G 9/06** (2006.01)
(72) Manczarski Stefan, Ryciak Zygmunt
(73) Ministerstwo Żeglugi, Warszawa (PL)
(54) Sposób rozmagnesowywania okrętów przy pomocy impulsów prądu elektrycznego

B1 (11) **011** (21) 78323 (22) 1953 11 12
(51) **C01F 7/00** (2006.01)
(72) Bretsznajder Stanisław
(73) Instytut Chemii Ogólnej, Warszawa (PL)
(54) Sposób otrzymywania zasadowego ałunu glinowo-amonowego z roztworu siarczanu glinowego

B1 (11) **012** (21) 78119 (22) 1953 09 24
(51) **B23F 21/28** (2006.01)
(72) Adamowicz Franciszek
(73) Ministerstwo Przemysłu Chemicznego, Warszawa (PL)
(54) Sposób do produkcji proszku z bloku magnezowego wykonywany na obrabiarce

B1 (11) **013** (21) 78440 (22) 1953 12 03
(51) **C01F 7/00** (2006.01)
(72) Bretsznajder Stanisław
(73) Instytut Chemii Ogólnej, Warszawa (PL)
(54) Sposób otrzymywania zasadowego siarczanu glinowego i zasadowego ałunu glinowo-amonowego nie zawierających związków żelaza

B1 (11) **014** (21) 78441 (22) 1953 12 03
(51) **C01F 7/74** (2006.01)
(72) Bretsznajder Stanisław
(73) Instytut Chemii Ogólnej, Warszawa (PL)
(54) Sposób usuwania związków żelaza z roztworów siarczanu glinowego

B1 (11) **016** (21) 78418 (22) 1953 11 28
(51) **C01G 11/00** (2006.01)
(72) Gołębiowski Kazimierz
(73) Instytut Metalurgii Żelaza, Gliwice (PL)
(54) Urządzenie do wytwarzania tlenku kadmu

B1 (11) **018** (21) 78083 (22) 1953 09 11
(51) **C09H 3/00** (2006.01)
A23J 3/06 (2006.01)
(72) Czapke Karol
(73) Morski Instytut Rybacki, Gdynia (PL)
(54) Sposób otrzymywania żelatyny z odpadów dorsza

B1 (11) **019** (21) 78439 (22) 1953 12 03
 (51) **C01B 21/38** (2006.01)
 (72) Bretsznajder Stanisław
 (73) Instytut Chemii Ogólnej, Warszawa (PL)
 (54) Sposób otrzymywania stężonego kwasu azotowego

B1 (11) **020** (21) 80453 (22) 1955 02 04
 (51) **G01S 7/495** (2006.01)
 (72) Banczer Stanisław
 (73) Komitet ds. Radiofonii „Polskie Radio”, Warszawa (PL)
 (54) Urządzenie antenowe uniemożliwiające bezpośrednią pelengację radiostacji krótkofalowych na fali przyziemnej

B1 (11) **021** (21) 80009 (22) 1954 11 25
 (51) **C07D 257/06** (2006.01)
 (72) Sterniński Andrzej, Stachura Ryszard
 (73) Instytut Chemii Stosowanej, Warszawa (PL)
 (54) Sposób otrzymywania tetrazenu

B1 (11) **022** (21) 80010 (22) 1954 11 25
 (51) **C07C 279/00** (2006.01)
 (72) Sterniński Andrzej, Stachura Ryszard
 (73) Instytut Chemii Stosowanej, Warszawa (PL)
 (54) Sposób otrzymywania kwaśnego siarczanu aminoguanidyny z roztworu po redukcji nitroguanidyny

B1 (11) **023** (21) 81237 (22) 1955 06 22
 (51) **B21B 37/44** (2006.01)
 (72) Pawłowicz Roman
 (73) Zakłady Przemysłu Metalowego, Poznań (PL)
 (54) Sposób ogrzewania końców tulei oraz urządzenie do wykonywania tego sposobu

B1 (11) **024** (21) 81141 (22) 1955 05 31
 (51) **C06B 25/04** (2006.01)
C06B 21/00 (2006.01)
 (72) Urbański Tadeusz, Lewańska Kazimiera
 (73) MON, Warszawa (PL)
 (54) Sposób otrzymywania palnych substancji organicznych, nadających się jako składniki mieszanin wybuchowych lub pirotechnicznych

B1 (11) **025** (21) 80452 (22) 1955 10 28
 (51) **G09C 1/00** (2006.01)
 (72) Banczer Stanisław
 (73) Komitet ds. Radiofonii „Polskie Radio”, Warszawa (PL)
 (54) Urządzenie do szyfrowania i deszyfrowania

B1 (11) **026** (21) 81079 (22) 1955 05 08
 (51) **C08G 59/04** (2006.01)
 (72) Studziński Czesław, Studzińska Louise, Ptaszewski Teodor, Gołębiowski Czesław
 (73) MON, Warszawa (PL)
 (54) Sposób otrzymywania żywicy etoksylinowej

B1 (11) **027** (21) 81080 (22) 1955 11 08
 (51) **C09J 163/00** (2006.01)
C09J 163/02 (2006.01)
 (72) Studziński Czesław, Studzińska Louise, Ptaszewski Teodor, Gołębiowski Czesław
 (73) Ministerstwo Przemysłu Chemicznego, Warszawa (PL)
 (54) Sposób otrzymywania kleju etoksylinowego

B1 (11) **028** (21) 81081 (22) 1955 11 08
 (51) **C07C 39/16** (2006.01)
C07C 37/20 (2006.01)
 (72) Studziński Czesław, Studzińska Louise, Ptaszewski Teodor, Gołębiowski Czesław

(73) Ministerstwo Przemysłu Chemicznego, Warszawa (PL)
 (54) Sposób otrzymywania p.p'-dwohydroksydwufenylodwumetylometanu

B1 (11) **029** (21) 81082 (22) 1955 11 08
 (51) **C07C 31/34** (2006.01)
 (72) Studziński Czesław, Studzińska Louise, Ptaszewski Teodor, Gołębiowski Czesław
 (73) Ministerstwo Przemysłu Chemicznego, Warszawa (PL)
 (54) Sposób otrzymywania dwuchlorohydryny gliceryny

B1 (11) **030** (21) 81140 (22) 1955 05 31
 (51) **C06C 9/00** (2006.01)
 (72) Roztoczył Stanisław, Szczepanik Zenon
 (73) MON, Warszawa (PL)
 (54) Sposób otrzymywania mieszanek zagęszczonych zapalających

B1 (11) **032** (21) 81871 (22) 1955 10 17
 (51) **G01N 19/02** (2006.01)
 (72) Rotnicki Juliusz
 (73) Instytut Chemii Stosowanej, Warszawa (PL)
 (54) Aparat do badania wrażliwości materiałów inicjujących na tarcie

B1 (11) **033** (21) 82033 (22) 1955 11 15
 (51) **C01B 33/20** (2006.01)
 (72) Skalmowski Włodzimierz, Karczewski Stanisław, Skłodowska Bronisława, Beręsewicz Józef, Badowska Halina, Kluz Tomasz, Araszkiwicz Władysław
 (73) Politechnika Warszawa, Warszawa (PL)
 (54) Sposób otrzymywania sproszkowanego szkła wodnego rozpuszczalnego w wodzie

B1 (11) **034** (21) 82520 (22) 1956 01 16
 (51) **G21F 1/00** (2006.01)
G21C 11/06 (2006.01)
 (72) Niewęglowski Jan, Wowczuk Michał
 (73) Instytut Techniki Budowlanej, Warszawa (PL)
 (54) Sposób wytwarzania izolacji przeciw promieniowaniu, towarzyszącemu wyzwalaniu energii jądrowej

B1 (11) **035** (21) 83127 (22) 1956 03 22
 (51) **G01N 27/00** (2006.01)
 (72) Wysoczyński Jan
 (73) Politechnika Gdańska, Gdańsk (PL)
 (54) Sposób zdalnego pomiaru słabych pól magnetycznych oraz urządzenie elektronowe do stosowania tego sposobu

B1 (11) **036** (21) 80875 (22) 1955 04 19
 (51) **C01F 7/02** (2006.01)
 (72) Bretsznajder Stanisław, Leśniewicz Leonard
 (73) Instytut Chemii Ogólnej, Warszawa (PL)
 (54) Sposób otrzymywania tlenku glinu

B1 (11) **037** (21) 82071 (22) 1955 11 22
 (51) **B21D 51/54** (2006.01)
 (72) Wusetowski Roman
 (73) Instytut Metalurgii im. Stanisława Stasica, Gliwice (PL)
 (54) Sposób wyrobu mosiężnych łusek amunicyjnych

B1 (11) **038** (21) 82072 (22) 1955 11 22
 (51) **B21D 51/54** (2006.01)
 (72) Wusetowski Roman
 (73) Instytut Metalurgii im. Stanisława Stasica, Gliwice (PL)
 (54) Sposób wyrobu stalowych łusek armatnich

B1 (11) **039** (21) 85412 (22) 1956 12 14
 (51) **C07C 49/23** (2006.01)
 (72) Kędroń Józef, Bogacki Jerzy, Kawka Zenon

(73) Nadodrzańskie Zakłady Przemysłu Organicznego „Rokita”,
Brzeg Dolny (PL)

(54) Sposób otrzymywania monochloroacetofenonu z acetofenonu

B1 (11) **040** (21) 85926 (22) 1957 02 22

(51) **C02F 9/04** (2006.01)

C02F 103/36 (2006.01)

(72) Partyka Kazimierz, Sterniński Andrzej

(73) Instytut Chemii Stosowanej, Warszawa (PL)

(54) Sposób usuwania nitrogliceryny z wód popłucznych w wytwórniach nitrogliceryny

B1 (11) **041** (21) 85670 (22) 1957 01 21

(51) **G01 37/00** (2006.01)

(72) Kroszczyński Jan

(73) Przemysłowy Instytut Telekomunikacji, Warszawa (PL)

(54) Sposób zabezpieczenia się w radiolokacji przed wpływem szkodliwej modulacji odbieranych impulsów oraz urządzenie pracujące tym sposobem

B1 (11) **042** (21) 85067 (22) 1956 10 27

(51) **C07D 257/06** (2006.01)

(72) Rotnicki Julian, Stachura Ryszard, Pęczek Piotr, Majerczyk Ryszard

(73) Instytut Chemii Stosowanej, Warszawa (PL)

(54) Sposób wytwarzania tetrazenu bez wyodrębniania soli aminoguanidyny

B1 (11) **043** (21) 84051 (22) 1956 06 25

(51) **H05F 1/00** (2006.01)

(72) Sochański Jerzy

(73) Instytut Chemii Stosowanej, Warszawa (PL)

(54) Sposób zapobiegania powstawaniu ładunków elektryczności statycznej przy produkcji drobnziarnistych materiałów wybuchowych inicjujących

B1 (11) **044** (21) 84052 (22) 1956 06 25

(51) **H05F 1/00** (2006.01)

(72) Sochański Jerzy

(73) Instytut Chemii Stosowanej, Warszawa (PL)

(54) Sposób zapobiegania powstawaniu ładunków elektryczności statycznej przy operowaniu niegrafitowanymi prochami bezdymnymi

B1 (11) **045** (21) 88100 (22) 1957 12 19

(51) **C01G 43/00** (2006.01)

(72) Kapusta Mieczysław, Krygowski Stanisław, Subik Marian, Kluszczyński Aleksander, Czajowski Wojciech, Kozdrój Kazimierz, Potocki Mikołaj, Fuchs Witold

(73) Zakłady Górnicze „Konrad” P.P., Iwiny (PL)

(54) Sposób wzbogacania niskoprocentowych rud uranowych

B1 (11) **046** (21) 83499 (22) 1956 04 20

(51) **C07C 31/08** (2006.01)

(72) Nowak Marian

(73) Zakłady Chemiczne „Pronit”, Pionki (PL)

(54) Sposób oczyszczania spirytusu powrotnego otrzymywanego z odwodnienia nitrocelulozy

B1 (11) **047** (21) 88070 (22) 1957 12 13

(51) **F42B 12/36** (2006.01)

(72) Tuszyński Kazimierz

(73) Instytut Chemii Ogólnej, Warszawa (PL)

(54) Sposób ciągłego wytwarzania mgły maskującej i przyrząd do wykonywania tego sposobu

B1 (11) **048** (21) 86049 (22) 1957 03 05

(51) **C01B 17/20** (2006.01)

(72) Bretsznajder Stanisław

(73) Polska Akademia Nauk, Warszawa (PL)

(54) Sposób rozkładania wielosiarczków

B1 (11) **049** (21) 86050 (22) 1957 03 05

(51) **C01B 17/033** (2006.01)

(72) Bretsznajder Stanisław

(73) Polska Akademia Nauk, Warszawa (PL)

(54) Sposób wydobywania siarki ze złóż podziemnych

B1 (11) **050** (21) 88144 (22) 1957 12 20

(51) **F42B 3/00** (2006.01)

(72) Szteke Edward, Malinowski Włodzimierz

(73) Instytut Mechaniki Precyzyjnej, Warszawa (PL)

(54) Wielowarstwowa składana wkładka kumulacyjna

B1 (11) **051** (21) 85558 (22) 1957 01 05

(51) **C06B 25/04** (2006.01)

C07C 205/06 (2006.01)

(72) Partyka Kazimierz, Zdrojek Tadeusz

(73) Instytut Przemysłu Organicznego, Warszawa (PL)

(54) Ciągły sposób wytwarzania trój nitrofenylometylonitroaminy (tetrylu)

B1 (11) **052** (21) 85522 (22) 1957 01 02

(51) **F42B 12/42** (2006.01)

(72) Szteke Edward, Malinowski Włodzimierz

(73) Instytut Mechaniki Precyzyjnej, Warszawa (PL)

(54) Pocisk brzechwowy oświetlający

B1 (11) **053** (21) 86444 (22) 1957 04 13

(51) **F42C 1/00** (2006.01)

(72) Szteke Edward, Lenart Tadeusz

(73) Instytut Mechaniki Precyzyjnej, Warszawa (PL)

(54) Zapalnik głowicowy kumulacyjny do pocisku

B1 (11) **054** (21) 88773 (22) 1958 03 15

(51) **F42B 12/00** (2006.01)

(72) Kołakowski Janusz

(73) Instytut Mechaniki Precyzyjnej, Warszawa (PL)

(54) Pocisk kumulacyjno-napalmowy

B1 (11) **055** (21) 88774 (22) 1958 03 15

(51) **F42B 27/00** (2006.01)

(72) Kołakowski Janusz

(73) Instytut Mechaniki Precyzyjnej, Warszawa (PL)

(54) Ręczny granat napalmowy

365

OŚWIADCZENIA O GOTOWOŚCI UDZIELENIA LICENCJI (LICENCJA OTWARTA)

Patenty

Poniższe zestawienia zawierają kolejno: kod rodzaju patentu, numer patentu, datę zgłoszenia, numer i rok wydania Wiadomości Urzędu Patentowego, w którym ogłoszono o udzieleniu patentu, wysokość opłaty licencyjnej (jeżeli uprawniony ją podał) i datę złożenia oświadczenia oraz tytuł wynalazku oraz nazwisko i imię (nazwę) uprawnionego z adresem.

PATENTY

(B1)195951 2000 12 29 11/2007 (-) 2007 06 06

Urządzenie do wytwarzania powłok z gradientem składu chemicznego

Politechnika Lubelska

20-109 Lublin, ul. Bernardyńska 13

(B1)195952 2000 12 29 11/2007 (-) 2007 06 06
Urządzenie do wytwarzania powłok na elementach obrotowych,
zwłaszcza grzybkach zaworów
Politechnika Lubelska
20-109 Lublin, ul. Bernardyńska 13

(B1)195967 2000 01 21 11/2007 (-) 2007 06 06
Sposób oraz układ do utylizacji zaolejonych odpadów hutniczych
Główny Instytut Górnictwa
40-166 Katowice, Plac Gwarków 1

(B1)195991 2000 03 08 11/2007 (10%) 2007 06 18
Moduł kapilarny do destylacji membranowej
Politechnika Szczecińska
70-310 Szczecin, Aleja Piastów 17

(B1)195992 2000 03 08 11/2007 (10%) 2007 06 18
Moduł kapilarny do destylacji membranowej
Politechnika Szczecińska
70-310 Szczecin, Aleja Piastów 17

KOMUNIKAT

Urząd Patentowy Rzeczypospolitej Polskiej poszukuje kandydatów na stanowiska aplikantów eksperckich w Departamencie Badań Patentowych

Liczba lub wymiar etatu: 2

Główne obowiązki:

- klasyfikacja wstępna zgłoszeń wynalazków i wzorów użytkowych,
- badanie ustawowych warunków ochrony prawnej wynalazków i wzorów użytkowych na podstawie dokumentacji patentowej i literatury fachowej polskiej oraz zagranicznej, w tym sporządzanie sprawozdań ze stanu techniki,
- prowadzenie korespondencji ze zgłaszającymi w ramach czynności związanych z przygotowaniem decyzji w sprawie.

Kandydat powinien posiadać kwalifikacje:

- wykształcenie wyższe techniczne w dziedzinie:
 - mechaniki ze znajomością zagadnień związanych z technologią szkła – 1 etat,
 - włókiennictwa – 1 etat,
- znajomość języka angielskiego, niemieckiego lub francuskiego w mowie i piśmie, w tym co najmniej jednego na poziomie dobrym.

Wymagania pożądane:

- znajomość zagadnień dotyczących problematyki ochrony własności przemysłowej,
- znajomość kodeksu postępowania administracyjnego,
- umiejętność posługiwania się komputerem (Windows, Word),
- umiejętność dokonywania analizy porównawczej tekstów i jasnego formułowania wniosków,
- łatwość podejmowania decyzji,
- umiejętność pracy w zespole, komunikatywność i kreatywność.

Wymagane dokumenty i oświadczenia:

- kopia pierwszych trzech stron dowodu osobistego (lub dwóch nowego dowodu osobistego),
- odpis dyplomu ukończenia studiów,
- oświadczenie kandydata o korzystaniu w pełni z praw publicznych i o niekaralności za przestępstwo popełnione umyślnie,
- oświadczenie kandydata o wyrażeniu zgody na przetwarzanie danych osobowych do celów rekrutacji,
- życiorys,
- list motywacyjny.

Kopie innych dokumentów i oświadczeń:

- oświadczenie kandydata o wyrażeniu zgody na przeprowadzenie postępowania sprawdzającego, umożliwiającego dostęp do informacji niejawnych, zgodnie z przepisami ustawy z dnia 22 stycznia 1999 r. o ochronie informacji niejawnych (Dz.U. Nr 11, poz. 95),
- kopie świadectw pracy.

Oferty pracy należy przesłać do dnia 31 grudnia 2007 roku pod adresem:

**Urząd Patentowy RP
Wydział Kadr i Szkolenia
Al. Niepodległości 188
00-950 Warszawa**

Inne informacje:

Oferty odrzucone zostaną komisyjnie zniszczone.

Szczegółowe informacje można uzyskać pod. tel. (0-22) 579-00-67

TABLE OF CONTENTS

Part II Notices of rights granted

A. Inventions	
333. Granted patents (from N° 195 867 to N° 196 066)	2880
334. Translation of European Patents	2899
335. Decisions on refusal to grant patents (taken after the publication of the particulars of the applications)	2900
336. Decisions on refusal to supplementary protection rights	2901
337. Decisions on discontinuance of the proceedings (taken after the publication of the particulars of the applications)	2901
338. Decisions declaring the decisions on the grant of the patents lapsed	2902
339. Entries and changes in the Patent Register (not published in other separate publications)	2902
340. Decisions on invalidation of patents	2904
341. Decisions on the lapse of the supplementary of the protection rights	2904
342. Decisions on the change or reversal of the decisions (published in Wiadomości Urzędu Patentowego)	2905
B. Utility models	
343. Granted rights of protection (from N° 63 479 to N° 63 520)	2906
344. Decisions on refusal to grant rights of protection (take after the publication of the particulars of the application)	2909
345. Decisions on discontinuance of the proceedings (taken after the publication of the particulars of the applications)	2909
346. Decisions declaring the decisions on the grant of the rights of protection lapsed	2909
347. Entries and changes in the Utility Model Register (not inserted in other separate publications)	2909
348. Decisions on the lapse of rights of protection	2909
C. Industrial designs	
349. Registration (from N° 11 919 to N° 12 054)	2910
350. Entries and changes in the Industrial Designs Register (not published in other separate publications)	2929
351. Decisions declaring the decisions on the grant of rights in registration lapsed	2929
352. Decisions on the invalidation of rights in registration	2929
353. Decisions on the lapse of rights in registration	2929
354. Decisions on the change or reversal of the decisions (published in Wiadomości Urzędu Patentowego)	2930
C'. Ornamental designs	
355. Decisions on the lapse of rights in registration	2930
D. Trademarks	
356. Granted rights of protection for trademarks (from N° 188 901 to N° 190 300)	2931
357. Decisions on refusal to grant rights of protection (take after publication of the particulars of the application)	3155
358. Decisions on discontinuance of the proceedings (taken after publication of the particulars of the application)	3155
359. Entries and changes in the Trademark Register (not published in other separate publications)	3156
360. Decisions on the lapse of rights protection	3172
361. Decisions on the change or reversal of the decisions (published in Wiadomości Urzędu Patentowego)	3174
362. International registrations recognised in Poland	3174
G. Rectifications of patent specifications and other specifications	
363. Patent specifications	3193
H. Announcements	
364. Communications on removing secrecy clauses for patents for inventions and for protection rights for utility models	3195
365. Declarations of willingness to grant licences (open licences) - patents	3197

Part III Information

Jurisdiction and explanations

Foreign regulations. Statistics. Miscellaneous

Corrections

(of announcements published in the Wiadomości Urzędu Patentowego)
