



URZĄD PATENTOWY RZECZYPOSPOLITEJ POLSKIEJ

# WIADOMOŚCI

Urzędu  
Patentowego

12

ISSN - 0043 - 5201 • Cena 20,00 zł • Warszawa

Grudzień 2007

## SPIS TREŚCI

CZĘŚĆ I  
KOMUNIKATY URZĘDOWE

366. Lista rzeczników patentowych (wpisy i zmiany) .....	3199
--	------

CZĘŚĆ II  
OGŁOSZENIA O UDZIELONYCH PRAWACH

<b>A. Wynalazki</b>	
367. Udzielone patenty (od nr 196 067 do nr 196 426) .....	3201
368. Tłumaczenia patentów europejskich .....	3233
369. Decyzje o odmowie udzielenia patentu (wydane po ogłoszeniu o zgłoszeniu) .....	3234
370. Decyzje o umorzeniu postępowania (wydane po ogłoszeniu o zgłoszeniu) .....	3235
371. Decyzje stwierdzające wygaśnięcie decyzji o udzieleniu patentu .....	3235
372. Wpisy i zmiany w rejestrze patentowym (nieuwzględnione w innych samodzielnych ogłoszeniach) .....	3236
373. Decyzje o wygaśnięciu patentu .....	3238
<b>B. Wzory użytkowe</b>	
374. Udzielone prawa ochronne (od nr 63 521 do nr 63 560) .....	3239
375. Decyzje stwierdzające wygaśnięcie decyzji o udzieleniu prawa ochronnego .....	3242
376. Wpisy i zmiany w rejestrze praw ochronnych (nieuwzględnione w innych samodzielnych ogłoszeniach) .....	3242
377. Decyzje o unieważnieniu prawa ochronnego .....	3242
378. Decyzje o wygaśnięciu prawa ochronnego .....	3242
<b>C. Wzory przemysłowe</b>	
379. Rejestracja (od nr 12 055 do nr 12 204) .....	3243
380. Wpisy i zmiany w rejestrze wzorów przemysłowych (nieuwzględnione w innych samodzielnych ogłoszeniach) .....	3263
381. Decyzje stwierdzające wygaśnięcie decyzji o udzieleniu prawa z rejestracji .....	3264
382. Decyzje o unieważnieniu prawa z rejestracji .....	3264
383. Decyzje o wygaśnięciu prawa z rejestracji .....	3264
384. Decyzje o zmianie lub uchyleniu decyzji (opublikowanych w Wiadomościach Urzędu Patentowego) .....	3265
<b>C'. Wzory zdobnicze</b>	
385. Wpisy i zmiany w rejestrze wzorów zdobniczych (nieuwzględnione w innych samodzielnych ogłoszeniach) .....	3266
386. Decyzje o wygaśnięciu prawa z rejestracji .....	3266
<b>D. Znaki towarowe</b>	
387. Udzielone prawa ochronne na znaki towarowe (od nr 190 301 do nr 191 800) .....	3267
388. Decyzje o odmowie udzielenia prawa ochronnego (wydane po ogłoszeniu o zgłoszeniu) .....	3489
389. Decyzje o umorzeniu postępowania (wydane po ogłoszeniu o zgłoszeniu) .....	3489
390. Decyzje stwierdzające wygaśnięcie decyzji o udzieleniu prawa ochronnego .....	3490
391. Wpisy i zmiany w rejestrze znaków towarowych (nieuwzględnione w innych samodzielnych ogłoszeniach) .....	3492
392. Decyzje o unieważnieniu prawa ochronnego .....	3512
393. Decyzje o wygaśnięciu prawa ochronnego .....	3512
394. Decyzje o zmianie lub uchyleniu decyzji (opublikowanych w Wiadomościach Urzędu Patentowego) .....	3513
395. Rejestracja międzynarodowa uznana w Polsce .....	3517
<b>G. Sprostowania opisów patentowych i opisów ochronnych</b>	
396. Opisy patentowe .....	3526
<b>H. Ogłoszenia</b>	
397. Ogłoszenia o zdjęciu klauzul tajności patentów na wynalazki i praw ochronnych na wzory użytkowe .....	3527
398. Oświadczenia o gotowości udzielenia licencji (licencja otwarta)	
- patenty .....	3530
399. Sprostowania ogłoszeń opublikowanych w Wiadomościach Urzędu Patentowego	
- znaki towarowe .....	3531

Część III  
Informacje

Orzecznictwo i wyjaśnienia

Ustawodawstwo zagraniczne. Statystyka. Informacje

Korekta

(ogłoszeń zamieszczonych w Wiadomościach Urzędu Patentowego)

WYDAWNICTWO URZĘDU PATENTOWEGO RZECZYPOSPOLITEJ POLSKIEJ  
Redakcja i administracja: Urząd Patentowy RP, Al. Niepodległości 188, skr. poczt. 203, 00-950 Warszawa  
tel. (0 22) 579 04 53

Informacja o cenach i warunkach prenumeraty na 2008 r. - dla czasopisma: WIADOMOŚCI URZĘDU PATENTOWEGO

## Warunki prenumeraty:

1. Cena prenumeraty na 2008 r. wynosi 240,00 zł.

2. Wpłaty i zamówienia na prenumeratę przyjmuje Urząd Patentowy RP, 00-950 Warszawa, Al. Niepodległości 188/192 w pok. 22 w godz. 8<sup>30</sup> - 15<sup>30</sup> lub na konto NBP O/O Warszawa Nr 93101010100025832231000000.

Egzemplarze archiwalne można nabyć w Urzędzie Patentowym RP, Al. Niepodległości 188, skr. poczt. 203, 00-950 Warszawa w Wydziale Rozpowszechniania Wydawnictw UP - telefon (0 22) 579 01 07, (0 22) 579 02 24.

Cena 20,00 zł.

Urząd Patentowy RP. Zam. 702/2007. Nakład 355 egz. Obj. ark. druk. 41,62.



# WIADOMOŚCI

## URZĘDU PATENTOWEGO RP

Warszawa, 2007 12 31

Nr 12

Poz. 366 - 399

### CZĘŚĆ I

## KOMUNIKATY URZĘDOWE

366

#### **LISTA RZECZNIKÓW PATENTOWYCH (wpisy i zmiany)**

*Decyzją Prezes Urzędu Patentowego RP z dnia 12 listopada 2007 roku, wydaną na podstawie art. 25 ust. 1 w związku z art. 24 ust. 2 pkt 1 ustawy z dnia 11 kwietnia 2001 roku o rzecznikach patentowych (Dz. U. Nr 49, poz. 509 z późniejszymi zmianami), skreślono w tym dniu z listy rzeczników patentowych w poz. nr:*

2127	Wysocki Marek	Warszawa
1874	Szacik Jan	Dębica
1619	Knura Krystian	Jaworzno

*Decyzją Prezes Urzędu Patentowego RP z dnia 12 listopada 2007 roku, wydaną na podstawie art. 25 ust. 1 w związku z art. 24 ust. 2 pkt 6 ustawy z dnia 11 kwietnia 2001 roku o rzecznikach patentowych (Dz. U. Nr 49, poz. 509 z późniejszymi zmianami), skreślono w tym dniu z listy rzeczników patentowych w poz. nr:*

2747	Frączek Ewa	Mysłowice
------	-------------	-----------

## C Z Ę Ś Ć II

## OGŁOSZENIA O UDZIELONYCH PRAWACH

*Cyfrowe kody identyfikujące (według normy WIPO ST. 9), które poprzedzają informacje o udzielonych patentach oraz prawach ochronnych oznaczają:*

- (11) – numer patentu lub prawa ochronnego
- (21) – numer zgłoszenia wynalazku lub wzoru użytkowego
- (22) – data zgłoszenia wynalazku lub wzoru użytkowego
- (23) – data pierwszeństwa z wystawienia wynalazku lub wzoru użytkowego na wystawie i nazwa wystawy
- (30) – dane dotyczące pierwszeństwa konwencyjnego (numer zgłoszenia priorytetowego, data wniesienia zgłoszenia priorytetowego, kod kraju)
- (41) – data ogłoszenia o zgłoszeniu wynalazku lub wzoru użytkowego
- (51) – symbol Międzynarodowej Klasyfikacji Patentowej
- (54) – tytuł wynalazku lub wzoru użytkowego
- (61) – numer patentu głównego
- (62) – numer zgłoszenia macierzystego (pod którym dane zgłoszenie było ogłoszone)
- (68) – numer patentu podstawowego dla dodatkowego prawa ochronnego
- (72) – nazwisko i imię twórcy wynalazku lub wzoru użytkowego
- (73) – nazwisko i imię lub nazwa uprawnionego z patentu lub prawa ochronnego oraz miejsce zamieszkania lub siedziba i w nawiasie kod kraju
- (76) – nazwisko i imię twórcy i jednocześnie uprawnionego z patentu lub prawa ochronnego oraz miejsce zamieszkania lub siedziba i w nawiasie kod kraju
- (86) – data i numer zgłoszenia międzynarodowego
- (87) – data i numer publikacji zgłoszenia międzynarodowego
- (93) – numer i data pierwszego zezwolenia na wprowadzenie na rynek produktu objętego dodatkowym prawem ochronnym oraz wskazanie organu, który zezwolenie wydał
- (94) – data, od której powstaje i czas trwania dodatkowego prawa ochronnego
- (95) – oznaczenie produktu opisanego w zezwoleniu na wprowadzenie na rynek produktu objętego dodatkowym prawem ochronnym
- (97) – data i numer publikacji patentu europejskiego

*Przed cyfrowym kodem identyfikującym (11) lub przed numerem patentu lub prawa ochronnego umieszczone są literowo-cyfrowe kody identyfikujące (kod rodzaju dokumentu), zgodnie z przyjętymi symbolami (wg normy WIPO ST. 16):*

Patent	– (B1)
Patent dodatkowy do patentu	– (B3)
Prawo ochronne	– (Y1)
Tłumaczenie na język polski patentu europejskiego	– (T3)
Poprawione tłumaczenie patentu europejskiego	– (T4)
Zmienione po sprzeciwie tłumaczenie patentu europejskiego	– (T5)

## A. WYNAŁAZKI

367

### UDZIELONE PATENTY

(od nr 196 067 do nr 196 426 )

B1 (11) **196073** (41) 2002 02 11  
 (51) **A01C 15/02** (2006.01)  
 (21) 341781 (22) 2000 07 31  
 (72) Ossowski Witold, Dubielecki Andrzej  
 (73) KWAZAR CORPORATION Spółka z o.o., Budy Grzybek (PL)  
 (54) Ręczny aplikator nawozów

B1 (11) **196138** (41) 2003 05 19  
 (51) **A01K 91/06** (2006.01)  
**A01K 97/00** (2006.01)  
 (21) 350643 (22) 2001 11 12  
 (72) Cisowski Tadeusz  
 (73) Więckowicz Teresa, Opole (PL); Cisowski Tadeusz, Tułowice (PL)  
 (54) Urządzenie do zacinania ryby

B1 (11) **196307** (41) 2002 01 14  
 (51) **A01N 25/04** (2006.01)  
**A01N 25/30** (2006.01)  
**A01N 43/54** (2006.01)  
 (21) 346007 (22) 1999 08 09  
 (30) 98 9817354 1998 08 11 GB  
 (86) 1999 08 09 PCT/GB99/02437  
 (87) 2000 02 24 WO00/08931, PCT Gazette nr 08/00  
 (72) Dimitrova Galia  
 (73) Bayer CropScience GmbH,, Frankfurt nad Menem (DE)  
 (54) Wodny preparat koncentratu suspensji zawierający pirymetanił

B1 (11) **196416** (41) 2000 11 06  
 (51) **A01N 25/22** (2006.01)  
**A01N 47/04** (2006.01)  
 (21) 339851 (22) 2000 04 21  
 (30) 99 19918730 1999 04 24 DE  
 (72) Buschhaus Hans-Ulrich, Spetmann Peter, Jaetsch Thomas, Kugler Martin  
 (73) LANXESS DEUTSCHLAND GmbH, Leverkusen (DE)  
 (54) Stabilny wodny układ preparatu, zastosowanie środków wiążących, sposób stabilizowania wrażliwych na hydrolizę substancji czynnych

B1 (11) **196394** (41) 2002 08 12  
 (51) **A01N 3/00** (2006.01)  
**A01N 25/02** (2006.01)  
**A01N 25/04** (2006.01)  
 (21) 351181 (22) 2001 12 13  
 (72) Rudko Tadeusz  
 (73) Polska Akademia Nauk Instytut Agrofizyki im. Bohdana Dobrzańskiego, Lublin (PL)  
 (54) Preparat ograniczający pęknięcie strąków roślin strączkowych i łuszczyn rzepaku oraz sposób sporządzania cieczy użytkowej

B1 (11) **196077** (41) 2001 07 30  
 (51) **A01N 37/02** (2006.01)  
**A01N 31/04** (2006.01)  
**A01P 1/00** (2006.01)

(21) 343030 (22) 1999 03 16  
 (30) 98 387 1998 03 19 DK  
 (86) 1999 03 16 PCT/DK99/00130  
 (87) 1999 09 23 WO99/46987, PCT Gazette nr 38/99  
 (72) Brandsborg Erik, Borelli Preben  
 (73) BIFODAN A/S, Hundested (DK)  
 (54) Kompozycja dezynfekująca

B1 (11) **196088** (41) 2002 01 02  
 (51) **A21B 3/04** (2006.01)  
**A21B 1/04** (2006.01)  
 (21) 341075 (22) 2000 06 27  
 (72) Wrotyński Mieczysław, Wrotyński Krzysztof  
 (73) Wrotyński Krzysztof, Leszno (PL)  
 (54) Sposób i układ dostarczania powietrza do spalania paliwa stałego w piecu piekarniczym

B1 (11) **196351** (41) 2001 08 27  
 (51) **A23C 11/00** (2006.01)  
**A23C 11/06** (2006.01)  
 (21) 338688 (22) 2000 02 26  
 (76) Mokrysz Teresa - Firma Produkcyjno-Uslugowo-Handlowa MOKATE, Ustroń (PL)  
 (54) Zabeliacz

B1 (11) **196353** (41) 2001 08 27  
 (51) **A23C 11/00** (2006.01)  
**A23C 11/06** (2006.01)  
 (21) 338687 (22) 2000 02 26  
 (76) Mokrysz Teresa - Firma Produkcyjno-Uslugowo-Handlowa MOKATE, Ustroń (PL)  
 (54) Zabeliacz

B1 (11) **196105** (41) 2002 11 04  
 (51) **A23C 11/00** (2006.01)  
**A23C 11/04** (2006.01)  
 (21) 350091 (22) 1999 12 30  
 (30) 99 99200241 1999 01 28 EP  
 (86) 1999 12 30 PCT/EP99/10492  
 (87) 2000 08 03 WO00/44238, PCT Gazette nr 31/00  
 (72) Chmiel Oliver, Furrer Marc, Maier Hanspeter, Wyss Heinz  
 (73) SOCIETE DES PRODUITS NESTLE S.A., Vevey (CH)  
 (54) Aromatyzowana rozpuszczalna śmietanka w proszku, rozpuszczalny napój w proszku i sposób wytwarzania aromatyzowanej, rozpuszczalnej śmietanki w proszku

B1 (11) **196126** (41) 2002 07 01  
 (51) **A23J 1/08** (2006.01)  
**A23L 1/32** (2006.01)  
**A23K 1/00** (2006.01)  
**A61P 1/12** (2006.01)  
 (21) 349076 (22) 1999 12 14

(30) 98 9804393 1998 12 17 SE  
 (86) 1999 12 14 PCT/SE99/02340  
 (87) 2000 07 06 WO00/38535, PCT Gazette nr 27/00  
 (72) Lange Stefan, Göransson Leif, Lönnroth Ivar  
 (73) RURAL PATENT SVENSKA AB, Sztokholm (SE)  
 (54) Zastosowanie żółtek jaj do wytwarzania produktów żywnościowych oraz farmaceutycznych

B1 (11) **196104** (41) 2002 11 18  
 (51) **A23J 3/30** (2006.01)  
**A23J 3/00** (2006.01)  
**A23L 1/305** (2006.01)  
**A61K 38/00** (2006.01)  
 (21) 350227 (22) 2000 03 01  
 (30) 99 99200753 1999 03 12 EP  
 (86) 2000 03 01 PCT/EP00/01744  
 (87) 2000 09 21 WO00/54603, PCT Gazette nr 38/00  
 (72) Garcia-Rodenas Clara L., Finot Paul-André, Maire Jean-Claude, Balleve Olivier, Donnet-Hughes Anne, Haschke Ferdinand  
 (73) SOCIETE DES PRODUITS NESTLE S.A., Vevey (CH)  
 (54) Żywnościowa kompozycja dojelitowa przeznaczona do wspomagania wzrostu i dojrzewania niedojrzałych przewodów żołądkowo-jelitowych u młodych ssaków oraz zastosowanie kompozycji

B1 (11) **196419** (41) 2002 11 04  
 (51) **A23K 1/17** (2006.01)  
**A23K 1/18** (2006.01)  
 (21) 350079 (22) 2000 04 06  
 (30) 99 288431 1999 04 08 US  
 (86) 2000 04 06 PCT/US00/09128  
 (87) 2000 10 19 WO00/60952, PCT Gazette nr 42/00  
 (72) Huq Abu S., Shao Zezhi J., Varma Kanval J.  
 (73) SCHERING-PLOUGH LTD., Lucerne (CH)  
 (54) Zastosowanie emamektyny albo jej soli do wytwarzania leczniczej karmy dla ryb, lecznicza karma dla ryb oraz premiks do wytwarzania leczniczej karmy dla ryb

B1 (11) **196322** (41) 2002 06 17  
 (51) **A23L 2/38** (2006.01)  
**C02F 1/76** (2006.01)  
**C02F 1/68** (2006.01)  
 (21) 348874 (22) 1999 09 14  
 (30) 98 98126656 1998 12 16 UA  
 (86) 1999 09 14 PCT/UA99/00020  
 (87) 2000 06 22 WO00/35815, PCT Gazette nr 25/00  
 (76) Melnichenko Vasily Nikolaevich, Kijów (UA); Yaroschuk Anatoly Petrovich, Kijów (UA)  
 (54) Sposób jodowania wody i napojów

B1 (11) **196339** (41) 2003 06 16  
 (51) **A24C 5/47** (2006.01)  
 (21) 357659 (22) 2002 12 10  
 (30) 01 10160822 2001 12 11 DE  
 (72) Maiwald Berthold, Dombek Manfred, Folger Manfred, Pawelko Karl-Heinz, Rottmann Franz  
 (73) Hauni Maschinenbau AG, Hamburg (DE)  
 (54) Maszyna do osadzania filtrów w przemyśle przetwórstwa tytoniowego oraz sposób eksploatacji maszyny do osadzania filtrów

B1 (11) **196400** (41) 2004 07 26  
 (51) **A47B 61/00** (2006.01)  
 (21) 357771 (22) 2001 02 21  
 (30) 00 0005551 2000 04 25 FR  
 (86) 2001 02 21 PCT/FR01/00501  
 (87) 2001 11 01 WO01/80688, PCT Gazette nr 44/01  
 (72) Cattoire Michel  
 (73) SOGAL FRANCE, Paris (FR)  
 (54) Zespół do przechowywania z podwójną szafką do wieszania

B1 (11) **196137** (41) 2001 09 10  
 (51) **A47B 96/14** (2006.01)  
 (21) 346284 (22) 2001 03 06  
 (30) 00 20004227 2000 03 07 DE  
 (72) Bohnacker Ulrich  
 (73) Tegometall (International) AG, Lengwil (CH)  
 (54) Stojak regalowy

B1 (11) **196422** (41) 2004 08 23  
 (51) **A47J 31/40** (2006.01)  
 (21) 359286 (22) 2001 04 13  
 (30) 00 00110102 2000 05 09 EP  
 (86) 2001 04 13 PCT/EP01/04315  
 (87) 2001 11 15 WO01/84993, PCT Gazette nr 46/01  
 (72) Kollep Alexandre, Yoakim Alfred, Cahen Antoine  
 (73) SOCIETE DES PRODUITS NESTLE S.A., Vevey (CH)  
 (54) Urządzenie do ekstrakcji substancji

B1 (11) **196424** (41) 2004 11 02  
 (51) **A47J 31/40** (2006.01)  
 (21) 362479 (22) 2001 11 20  
 (30) 00 00125972 2000 11 28 EP  
 (86) 2001 11 20 PCT/EP01/13544  
 (87) 2002 06 06 WO02/43541, PCT Gazette nr 23/02  
 (72) Yoakim Alfred, Masek Petr  
 (73) SOCIETE DES PRODUITS NESTLE S.A., Vevey (CH)  
 (54) Urządzenie perkolacyjne, maszyna do przygotowania gorących napojów, zawierająca urządzenie perkolacyjne i zestaw urządzenia perkolacyjnego i kapsulek o rozmaitych wymiarach, zawierających dawki substancji do zaparzania gorących napojów

B1 (11) **196425** (41) 2005 01 10  
 (51) **A47J 31/40** (2006.01)  
 (21) 365730 (22) 2001 10 04  
 (30) 00 00203855 2000 11 03 EP  
 (86) 2001 10 04 PCT/EP01/11486  
 (87) 2002 05 10 WO02/35977, PCT Gazette nr 19/02  
 (72) Jarisch Christian, Kollep Alexandre  
 (73) SOCIETE DES PRODUITS NESTLE S.A., Vevey (CH)  
 (54) Urządzenie do ekstrakcji substancji spożywczej zawartej w zamkniętym wkładzie i sposób ekstrakcji substancji spożywczej zawartej w zamkniętym wkładzie

B1 (11) **196358** (41) 2004 08 23  
 (51) **A47J 31/46** (2006.01)  
 (21) 359530 (22) 2001 04 10  
 (30) 00 00109495 2000 05 04 EP  
 (86) 2001 04 10 PCT/EP01/04076  
 (87) 2001 11 08 WO01/82760, PCT Gazette nr 45/01  
 (72) Kollep Alexandre, Fischer Daniel, Stieger Mischa  
 (73) SOCIETE DES PRODUITS NESTLE S.A., Vevey (CH)  
 (54) Urządzenie do ekstrakcji substancji w celu przyrządzenia napoju

B1 (11) **196297** (41) 2003 03 24  
 (51) **A47J 43/08** (2006.01)  
 (21) 349681 (22) 2001 09 13  
 (72) Boćko Tadeusz, Dymek Marek, Jankisz Piotr, Kotowicz Tadeusz, Żołdak Władysław  
 (73) ZELMER SA, Rzeszów (PL)  
 (54) Zespół napędowy do urządzeń gospodarstwa domowego

B1 (11) **196103** (41) 2003 01 27  
 (51) **A47K 3/16** (2006.01)  
**E03C 1/01** (2006.01)  
 (21) 350661 (22) 2000 03 18  
 (30) 99 29911304 1999 03 23 DE  
 99 19929497 1999 06 28 DE  
 (86) 2000 03 18 PCT/EP00/02432

(87) 2000 09 28 WO00/56988, PCT Gazette nr 39/00  
 (72) Iglhaut Karl, Stielow Michael  
 (73) ILLBRUCK SANITÄRTECHNIK GMBH, Bad Wildungen (DE)  
 (54) Wspornik wannowy, połączony z przednim elementem ściennym

B1 (11) **196255** (41) 2004 09 06  
 (51) **A61B 5/15** (2006.01)  
 (21) 360436 (22) 2001 10 30  
 (30) 00 10053974 2000 10 31 DE  
 (86) 2001 10 30 PCT/EP01/12527  
 (87) 2002 05 10 WO02/36010, PCT Gazette nr 19/02  
 (72) Fritz Michael, Sacherer Klaus-Dieter, List Hans, Weiss Thomas, Deck Frank, Immekus Claudio  
 (73) F.HOFFMANN-LA ROCHE AG, Bazylea (CH)  
 (54) Układ do pobierania płynów ustrojowych, sposób tymczasowego wysuwania igły z urządzenia do pobierania płynów ustrojowych oraz jednostka nakłuwająca

B1 (11) **196284** (41) 2003 09 08  
 (51) **A61B 5/15** (2006.01)  
 (21) 352649 (22) 2002 03 06  
 (72) Wyszogrodzki Wojciech  
 (73) HTL-STREFA Spółka z o.o, Ozorków (PL)  
 (54) Przyrząd do nakłuwania ze wskazaniem nastawionej głębokości nakłucia

B1 (11) **196285** (41) 2003 09 08  
 (51) **A61B 5/15** (2006.01)  
 (21) 352660 (22) 2002 03 07  
 (72) Sarna Wojciech, Wyszogrodzki Wojciech  
 (73) HTL-STREFA Spółka z o.o, Ozorków (PL)  
 (54) Przyrząd do nakłuwania z nastawianiem głębokości nakłucia

B1 (11) **196396** (41) 2002 10 21  
 (51) **A61C 17/14** (2006.01)  
 (21) 347143 (22) 2001 04 20  
 (76) Osytek Jan, Komorów (PL)  
 (54) Jednorazowa nakładka na spluwaczkę dentystyczną

B1 (11) **196102** (41) 2004 04 19  
 (51) **A61C 19/10** (2006.01)  
**B65D 5/42** (2006.01)  
 (21) 355423 (22) 2000 10 31  
 (30) 99 99203640 1999 11 04 EP  
 (86) 2000 10 31 PCT/EP00/10748  
 (87) 2001 05 10 WO01/32097, PCT Gazette nr 19/01  
 (72) Maini Anna  
 (73) UNILEVER N.V., Rotterdam (NL)  
 (54) Zestaw wskaźnika do doboru odcienia koloru zęba z opakowaniem

B1 (11) **196282** (41) 2003 02 10  
 (51) **A61G 10/02** (2006.01)  
**A61G 13/00** (2006.01)  
 (21) 350771 (22) 2000 03 06  
 (30) 99 9900868 1999 03 09 SE  
 (86) 2000 03 06 PCT/SE00/00435  
 (87) 2000 09 14 WO00/53143, PCT Gazette nr 37/00  
 (72) Blomqvist Tomas, Kinigalakis George, Hyass Per  
 (73) BIOMETRON AB, Västermik (SE)  
 (54) Stanowisko do umieszczania pacjenta

B1 (11) **196140** (41) 2000 08 14  
 (51) **A61G 21/00** (2006.01)  
**B60P 3/34** (2006.01)  
 (21) 337364 (22) 1999 04 09  
 (30) 98 9800880 1998 04 24 ES  
 (86) 1999 04 09 PCT/ES99/00092

(87) 1999 11 04 WO99/55279, PCT Gazette nr 44/99  
 (72) Becedas Nieto Moises  
 (73) INTERPYRAMID, S.A., Valladolid (ES)  
 (54) Dom pogrzebowy ruchomy

B1 (11) **196346** (41) 2002 12 02  
 (51) **A61J 3/00** (2006.01)  
**A61J 1/22** (2006.01)  
**B65D 1/02** (2006.01)  
**G01F 13/00** (2006.01)  
 (21) 350280 (22) 2000 03 14  
 (30) 99FI 52 1999 03 16 IT  
 (86) 2000 03 14 PCT/EP00/02222  
 (87) 2000 09 21 WO00/54724, PCT Gazette nr 38/00  
 (72) Angeli Roberto  
 (73) MOLTENI L.E.C. DEI FRATELLI ALITTI SOCIETA' DI ESERCIZIO S.P.A., Scandicci (IT)  
 (54) Dozownik do precyzyjnego dawkowania płynu i sposób dawkowania płynu

B1 (11) **196334** (41) 2003 11 17  
 (51) **A61K 31/197** (2006.01)  
**A61K 31/662** (2006.01)  
**A61P 25/34** (2006.01)  
 (21) 353373 (22) 2000 06 30  
 (30) 99MI 1715 1999 07 30 IT  
 (86) 2000 06 30 PCT/EP00/06120  
 (87) 2001 02 08 WO01/08675, PCT Gazette nr 06/01  
 (72) Gessa Gian Luigi, Colombo Giancarlo, Pani Luca, Fratta Walter  
 (73) L.MOLTENI & C. DEI FRATELLI ALITTI SOCIETA' DI ESERCIZIO S.P.A., Scandicci (IT)  
 (54) Zastosowanie agonistów receptorów GABA<sub>B</sub> i ich farmaceutycznie dopuszczalnych pochodnych w terapii abstynencji nikotynowej u uzależnionych od nikotyny pacjentów

B1 (11) **196267** (41) 2004 09 06  
 (51) **A61K 31/335** (2006.01)  
**A61K 9/48** (2006.01)  
**A61P 35/00** (2006.01)  
 (21) 359924 (22) 1999 06 18  
 (86) 1999 06 18 PCT/US99/13821  
 (87) 2000 12 28 WO00/78247, PCT Gazette nr 52/00  
 (72) Gutierrez-Rocca Jose C., Cacace Janice L., Selim Sami, Testman Robert, Rutledge J. Michael  
 (73) IVAX RESEARCH, INC., Miami (US)  
 (54) Doustna kompozycja farmaceutyczna zawierająca taksany oraz jej zastosowanie

B1 (11) **196145** (41) 2000 09 25  
 (51) **A61K 31/37** (2006.01)  
**A61K 41/00** (2006.01)  
**A61P 13/10** (2006.01)  
**A61P 1/00** (2006.01)  
 (21) 338071 (22) 1998 07 08  
 (30) 97 60052101 1997 07 10 US  
 (86) 1998 07 08 PCT/US98/14118  
 (87) 1999 01 21 WO99/02215, PCT Gazette nr 03/99  
 (72) Zeldis Jerome, McLaughlin Susan, Stouch Bruce, Knobler Robert  
 (73) THERAKOS, INC., Exton (US)  
 (54) Zastosowanie związku fotoaktywowalnego obejmującego psolaren lub jego pochodną

B1 (11) **196163** (41) 2001 03 26  
 (51) **A61K 31/4439** (2006.01)  
**A61P 9/50** (2006.01)  
 (21) 341055 (22) 1998 12 08

(30) 97 19754324 1997 12 08 DE  
 98 19822549 1998 05 20 DE  
 (86) 1998 12 08 PCT/EP98/08036  
 (87) 1999 06 17 WO99/29320, PCT Gazette nr 24/99  
 (72) Linder Rudolf, Dietrich Rango  
 (73) ALTANA Pharma AG, Konstancja (DE)  
 (54) Nowa postać leku do podawania doustnego związków aktywnych nietrwających w środowisku kwaśnym, zastosowanie jednostek związku aktywnego do wytwarzania leku do podawania doustnego oraz sposób wytwarzania nowej postaci leku do podawania doustnego

B1 (11) **196263** (41) 2002 05 20  
 (51) **A61K 31/495** (2006.01)  
**A61K 9/22** (2006.01)  
**A61P 9/00** (2006.01)  
 (21) 348249 (22) 1999 09 09  
 (30) 98 60099804 1998 09 10 US  
 99 321522 1999 05 27 US  
 (86) 1999 09 09 PCT/US99/20967  
 (87) 2000 03 16 WO00/13686, PCT Gazette nr 11/00  
 (72) Wolff Andrew A., Baker Fiona, Langride John  
 (73) CV THERAPEUTICS, INC., Palo Alto (US); SYNTEX (USA) LLC., Palo Alto (US)  
 (54) Farmaceutyczna postać dawkowania o przedłużonym uwalnianiu ranolazyny do stosowania ustnego

B1 (11) **196406** (41) 2002 07 29  
 (51) **A61K 31/616** (2006.01)  
**A61P 29/00** (2006.01)  
 (21) 345430 (22) 2001 01 25  
 (72) Borkowski Krzysztof T., Dziedzic Stanisława, Grodzki Henryk, Pietrzak Anna, Majewska-Białasik Elżbieta, Szymański Andrzej, Sobieszek Krystyna, Markiewicz Iwona  
 (73) Zakłady Farmaceutyczne POLFA-ŁÓDŹ S.A., Łódź (PL)  
 (54) Preparat farmaceutyczny o działaniu przeciwwzapalnym i przeciwgorączkowym, zawierający kwas acetylosalicylowy, sole wapniowe i witaminę C

B1 (11) **196114** (41) 2004 07 12  
 (51) **A61K 39/00** (2006.01)  
**C07K 16/20** (2006.01)  
**A61P 33/10** (2006.01)  
 (21) 358081 (22) 2002 12 31  
 (72) Płucienniczak Andrzej, Kęsik Małgorzata, Porębska Anna, Wędrychowicz Halina, Jedlina-Panasiuk Luiza  
 (73) Instytut Biotechnologii i Antybiotyków, Warszawa (PL); Instytut Parazytologii PAN, Warszawa (PL)  
 (54) Ciałka inkluzyjne jako antygeny do doustnej immunizacji zwierząt

B1 (11) **196094** (41) 2002 11 04  
 (51) **A61K 47/48** (2006.01)  
**A61K 38/09** (2006.01)  
 (21) 350054 (22) 2000 01 29  
 (30) 99 60119076 1999 02 08 US  
 (86) 2000 01 29 PCT/EP00/00697  
 (87) 2000 08 17 WO00/47234, PCT Gazette nr 33/00  
 (72) Bauer Horst, Deger Wolfgang, Sarlikiotis Werner, Damm Michael  
 (73) ZENTARIS GmbH, Frankfurt nad Menem (DE)  
 (54) Środek farmaceutyczny zawierający sole farmaceutycznie czynnych peptydów oraz sposób jego wytwarzania

B1 (11) **196417** (41) 2001 07 02  
 (51) **A61K 8/34** (2006.01)  
**A61K 8/36** (2006.01)  
**A61K 8/37** (2006.01)  
**A61K 8/72** (2006.01)

**A61Q 15/00** (2006.01)  
**A61Q 19/00** (2006.01)  
 (21) 342652 (22) 1999 03 02  
 (30) 98 35483 1998 03 05 US  
 (86) 1999 03 02 PCT/US99/04526  
 (87) 1999 09 10 WO99/44576, PCT Gazette nr 36/99  
 (72) Hall-Puzio Patricia Ann, Gale Anne Elisabeth Vickery  
 (73) COLGATE-PALMOLIVE COMPANY, Nowy Jork (US)  
 (54) Kompozycja żelowana oparta na mydle

B1 (11) **196079** (41) 2002 03 11  
 (51) **A61K 8/36** (2006.01)  
**A61K 8/365** (2006.01)  
**A61K 31/19** (2006.01)  
**A61Q 19/00** (2006.01)  
**A61Q 19/08** (2006.01)  
 (21) 346866 (22) 1999 05 05  
 (30) 98 150841 1998 09 10 US  
 (86) 1999 05 05 PCT/EP99/03234  
 (87) 2000 03 23 WO00/15179, PCT Gazette nr 12/00  
 (72) Weinkauff Ronni Lynn, Santhanam Uma, Palanker Laura Rose, Januario Thomas Eugene, Brinker Anita Maria  
 (73) UNILEVER N.V., Rotterdam (NL)  
 (54) Kompozycja kosmetyczna

B1 (11) **196218** (41) 2000 04 10  
 (51) **A61K 8/891** (2006.01)  
**A61K 8/31** (2006.01)  
**A61Q 15/00** (2006.01)  
 (21) 335189 (22) 1998 02 11  
 (30) 97 9703261 1997 02 17 GB  
 (86) 1998 02 11 PCT/EP98/00812  
 (87) 1998 08 20 WO98/35648, PCT Gazette nr 33/98  
 (72) Temple John  
 (73) UNILEVER N.V., Rotterdam (NL)  
 (54) Zasadniczo bezwodna aerozolowa kompozycja przeciwpotowa

B1 (11) **196087** (41) 2001 10 22  
 (51) **A61K 9/08** (2006.01)  
**A61K 31/715** (2006.01)  
 (21) 344246 (22) 1999 04 16  
 (30) 98 98108902 1998 05 15 CN  
 (86) 1999 04 16 PCT/CN99/00055  
 (87) 1999 11 25 WO99/59602, PCT Gazette nr 47/99  
 (76) Zhao Chaoying, Szanghaj (CN)  
 (54) Nowe kompozycje farmaceutyczne do leczenia i ratowania rannych oraz sposób otrzymywania tych kompozycji

B1 (11) **196371** (41) 2002 10 21  
 (51) **A61K 9/107** (2006.01)  
**A61K 31/593** (2006.01)  
 (21) 346954 (22) 2001 04 09  
 (72) Marchlewska-Cela Zofia, Osik Jacek, Janicki Stanisław, Sznitowska Małgorzata, Zaremba Andrzej, Szelejowski Wiesław, Kutner Andrzej, Michta Edyta  
 (73) Instytut Farmaceutyczny, Warszawa (PL)  
 (54) Preparat dermatologiczny do stosowania miejscowego

B1 (11) **196261** (41) 2000 03 27  
 (51) **A61K 9/12** (2006.01)  
**A61K 47/34** (2006.01)  
 (21) 335020 (22) 1998 02 04  
 (30) 97 797803 1997 02 07 US  
 (86) 1998 02 04 PCT/US98/00074  
 (87) 1998 08 13 WO98/34596, PCT Gazette nr 32/98  
 (72) Stefely James S., Schultz David W., Schallinger Luke E., Perman Craig A., Leach Chester L., Duan Daniel C.



(73) MINNESOTA MINING AND MANUFACTURING COMPANY, Saint Paul (US)  
 (54) Lecznicza formuacja aerozolowa

B1 (11) **196269** (41) 2002 06 17  
 (51) **A61K 9/12** (2006.01)  
**A61K 31/58** (2006.01)  
**A61P 11/06** (2006.01)  
 (21) 348975 (22) 1999 12 17  
 (30) 98 215279 1998 12 18 US  
 (86) 1999 12 17 PCT/US99/30171  
 (87) 2000 06 22 WO00/35458, PCT Gazette nr 25/00  
 (72) Blondino Frank E., Brucato Michael, Buenafe Maria W., Cavanaugh Kelly A., Medina Raul A.  
 (73) IVAX RESEARCH, INC, Miami (US)  
 (54) Preparat aerozolowy roztworu, dostosowany do zastosowania w ciśnieniowym pojemniku aerozolowym, zawierający budesonid, wodorofluoroalkan i współrozpuszczalnik

B1 (11) **196369** (41) 2001 07 30  
 (51) **A61K 9/16** (2006.01)  
**B01D 9/00** (2006.01)  
 (21) 343170 (22) 1999 02 10  
 (30) 98 30388 1998 02 25 US  
 (86) 1999 02 10 PCT/IB99/00233  
 (87) 1999 09 02 WO99/43304, PCT Gazette nr 35/99  
 (72) Savoir John Claude, Uribe Juan Angeles, De Gyves Aurelio, Gomez Abraham  
 (73) Savoir John Claude, Mexico (MX)  
 (54) Zbiór trwałych podczas przechowywania cząstek i sposób wywoływania krystalizacji w stanie stałym

B1 (11) **196159** (41) 2001 08 27  
 (51) **A61K 9/22** (2006.01)  
**A61K 9/52** (2006.01)  
 (21) 343691 (22) 1999 03 08  
 (30) 98 60083636 1998 04 30 US  
 (86) 1999 03 08 PCT/US99/05187  
 (87) 1999 11 11 WO99/56731, PCT Gazette nr 45/99  
 (72) Bernstein Howard, Chickering Donald, Khattak Sarwat, Straub Julie  
 (73) ACUSPHERE, INC., Cambridge (US)  
 (54) Matryca polimeryczna do dostarczania środka terapeutycznego albo profilaktycznego, sposób wytwarzania matrycy polimerycznej do dostarczania terapeutycznego albo profilaktycznego czynnika i sposób przygotowania terapeutycznego albo profilaktycznego środka z wykorzystaniem matrycy polimerycznej

B1 (11) **196290** (41) 2002 11 18  
 (51) **A61K 9/26** (2006.01)  
**A61K 31/4402** (2006.01)  
 (21) 350232 (22) 2000 02 28  
 (30) 99MI 454 1999 03 05 IT  
 (86) 2000 02 28 PCT/EP00/01642  
 (87) 2000 09 14 WO00/53162, PCT Gazette nr 37/00  
 (72) Fabiani Flavio, Frimonti Enrico, Valenti Mauro  
 (73) FARMACEUTICI FORMENTI S.P.A., Mediolan (IT)  
 (54) Tabletko o kontrolowanym uwalnianiu zawierająca betahistynę

B1 (11) **196256** (41) 2000 11 06  
 (51) **A61K 9/70** (2006.01)  
**A61P 31/18** (2006.01)  
**A61L 15/44** (2006.01)  
 (21) 338439 (22) 1998 06 09  
 (30) 97 874425 1997 06 13 US  
 (86) 1998 06 09 PCT/US98/11956  
 (87) 1998 12 17 WO98/56325, PCT Gazette nr 50/98  
 (72) Visser Michelle Olga Patricia Giesteira

(73) VIRODENE PHARMACEUTICAL HOLDINGS (PROPRIETARY) LIMITED, Rietfontein (ZA)  
 (54) Układ do dostarczania leków i zastosowanie przezskórnej kompozycji terapeutycznej

B1 (11) **196086** (41) 2000 04 10  
 (51) **A61K 9/70** (2006.01)  
**A61K 31/485** (2006.01)  
 (21) 335306 (22) 1998 02 24  
 (30) 97 60038919 1997 02 24 US  
 97 939068 1997 09 29 US  
 (86) 1998 02 24 PCT/US98/03584  
 (87) 1998 08 27 WO98/36728, PCT Gazette nr 34/98  
 (72) Reder Robert F., Goldenheim Paul D., Kaiko Robert F.  
 (73) EURO-CELTIQUE, S.A., Luxembourg (LU)  
 (54) Zastosowanie buprenorfiny do wytwarzania przezskórnego systemu dostarczania do leczenia bólu

B1 (11) **196413** (41) 2002 11 18  
 (51) **A61K 9/70** (2006.01)  
**A61K 9/12** (2006.01)  
 (21) 350186 (22) 2000 02 07  
 (30) 99BOM 92 1999 02 05 IN  
 99BOM 93 1999 02 05 IN  
 99BOM 382 1999 05 20 IN  
 99BOM 582 1999 08 17 IN  
 99GB 9902998 1999 09 09 WO  
 00BOM 43 2000 01 13 IN  
 00BOM 44 2000 01 13 IN  
 (86) 2000 02 07 PCT/GB00/00366  
 (87) 2000 08 10 WO00/45795, PCT Gazette nr 32/00  
 (72) Lulla Amar, Malhotra Geena, Raut Preeti  
 (73) CIPLA LIMITED, Mumbai Central (IN)  
 (54) Kompozycja lecznicza, dozownik zawierający kompozycję leczniczą, sposób przygotowania dozownika i zastosowanie kompozycji

B1 (11) **196210** (41) 2004 07 26  
 (51) **A61L 2/00** (2006.01)  
 (21) 357266 (22) 2000 12 14  
 (30) 99 19962344 1999 12 23 DE  
 (86) 2000 12 14 PCT/EP00/12693  
 (87) 2001 07 05 WO01/47565, PCT Gazette nr 27/01  
 (72) Biering Holger, Glasmacher Rudolf, Schwidden Hubert, Sorns Joerg  
 (73) HENKEL ECOLAB GmbH & Co. OHG, Düsseldorf (DE)  
 (54) Sposób czyszczenia i odkażania delikatnego sprzętu medycznego

B1 (11) **196220** (41) 2004 06 28  
 (51) **A61L 2/28** (2006.01)  
 (21) 356333 (22) 2000 12 18  
 (30) 00 0002382 2000 02 03 GB  
 (86) 2000 12 18 PCT/GB00/04873  
 (87) 2001 08 09 WO01/56618, PCT Gazette nr 32/01  
 (72) Bancroft Richard  
 (73) ALBERT BROWNE LIMITED, Leicester (GB)  
 (54) Urządzenie do testowania sterylizatora oraz urządzenie krętotorowe, zwłaszcza do urządzenia do testowania sterylizatora

B1 (11) **196080** (41) 2001 12 03  
 (51) **A61M 15/00** (2006.01)  
**A61M 16/00** (2006.01)  
 (21) 345179 (22) 1999 05 19  
 (30) 98 60087929 1998 06 04 US  
 99 312434 1999 05 14 US  
 (86) 1999 05 19 PCT/US99/11180  
 (87) 1999 12 09 WO99/62495, PCT Gazette nr 49/99  
 (72) Burr John D., Smith Adrian E., Hall Randy K., Snyder Herm, Schuler Carlos, Axford George S., Ray Charles

(73) NEKTAR THERAPEUTICS, San Carlos (US)  
 (54) Urządzenie do przekształcania sproszkowanego leku w aerozol

B1 (11) **196150** (41) 2002 08 12  
 (51) **A61M 5/00** (2006.01)  
**A61M 5/50** (2006.01)  
**A61M 5/315** (2006.01)  
 (21) 349564 (22) 2000 01 05  
 (30) 99 199900010 1999 01 07 DK  
 (86) 2000 01 05 PCT/EP00/00028  
 (87) 2000 07 13 WO00/40280, PCT Gazette nr 28/00  
 (72) Hetting Mikael  
 (73) ORESUNDSHOJ MEDICO APS., Charlottenlund (DK)  
 (54) Strzykawka jednorazowego użytku

B1 (11) **196380** (41) 2003 02 24  
 (51) **A61M 5/28** (2006.01)  
 (21) 349176 (22) 2001 08 15  
 (76) Ogrodnik Adam, Tarnów (PL)  
 (54) Fiolka szklana do insuliny podawanej wstrzykiwaczami typu pen

B1 (11) **196089** (41) 2002 08 12  
 (51) **A61M 5/315** (2006.01)  
**A61M 5/24** (2006.01)  
**A61M 5/31** (2006.01)  
 (21) 349598 (22) 2000 01 11  
 (30) 99 19900827 1999 01 12 DE  
 (86) 2000 01 11 PCT/CH00/00016  
 (87) 2000 07 20 WO00/41752, PCT Gazette nr 29/00  
 (72) Kirchhofer Fritz, Gurtner Thomas  
 (73) TECPHARMA LICENSING AG, Burgdorf (CH)  
 (54) Urządzenie do dawkowego podawania wstrzykiwanych produktów

B1 (11) **196090** (41) 2002 06 17  
 (51) **A61M 5/315** (2006.01)  
**A61M 5/24** (2006.01)  
**A61M 5/31** (2006.01)  
 (21) 348893 (22) 2000 01 11  
 (30) 99 19900792 1999 01 12 DE  
 (86) 2000 01 11 PCT/CH00/00017  
 (87) 2000 07 20 WO00/41753, PCT Gazette nr 29/00  
 (72) Kirchhofer Fritz, Gurtner Thomas  
 (73) TECPHARMA LICENSING AG, Burgdorf (CH)  
 (54) Urządzenie do dawkowego podawania wstrzykiwanych produktów

B1 (11) **196398** (41) 2003 02 10  
 (51) **A61M 5/315** (2006.01)  
 (21) 349115 (22) 2001 08 09  
 (76) Ogrodnik Adam, Tarnów (PL)  
 (54) Tłoczek do wyciskania ze szklanych fiolek, leków podawanych w formie zastrzyków

B1 (11) **196249** (41) 2002 02 25  
 (51) **A62B 17/00** (2006.01)  
**A62D 5/00** (2006.01)  
**B32B 23/06** (2006.01)  
 (21) 342104 (22) 2000 08 22  
 (72) Gonera Henryk, Kubacki Zygmunt, Kornaś Stanisław, Marcinkowski Tomasz, Mik Tomasz, Pościk Adam, Owczarek Grzegorz, Gramatyka Tadeusz, Gołyń Piotr  
 (73) Centralny Instytut Ochrony Pracy, Warszawa (PL); Instytut Celulozowo-Papierniczy, Łódź (PL); Bielska Spółdzielnia Niewidomych BIELSIN, Bielsko-Biała (PL); Gołyń Piotr, Kolonia Zaradzyńska (PL)  
 (54) Sposób wytwarzania korpusów osłon ochronnych, zwłaszcza korpusów osłon spawalniczych

B1 (11) **196342** (41) 2002 07 01  
 (51) **A62C 13/00** (2006.01)  
 (21) 344771 (22) 2000 12 20  
 (72) Wolny Antoni, Pliszka Krzysztof, Czyżewski Krzysztof  
 (73) Katowickie Zakłady WYROBÓW METALOWYCH S.A., Siemianowice Śląskie (PL)  
 (54) Sposób zmniejszenia intensywności wypływu środka gaśniczego w urządzeniach gaśniczych sprzętu elektronicznego

B1 (11) **196151** (41) 2001 12 17  
 (51) **A62D 1/00** (2006.01)  
**H01H 9/30** (2006.01)  
**H01H 85/18** (2006.01)  
 (21) 347881 (22) 2001 06 05  
 (30) 00 00810495 2000 06 07 EP  
 (72) Kaltenborn Uwe, Rocks Jens, Skryten Pal Kristian  
 (73) ABB Research Ltd., Zürich (CH)  
 (54) Środek gaśniczy w postaci od pastowatej do stałej, do gaszenia łuków elektrycznych, zastosowanie środka gaśniczego oraz sposób wytwarzania urządzenia elektrycznego

B1 (11) **196355** (41) 2002 07 15  
 (51) **A63B 5/22** (2006.01)  
 (21) 344962 (22) 2001 01 04  
 (76) Szczepanik Wiesław, Piotrków Trybunalski (PL)  
 (54) Płotek lekkoatletyczny

B1 (11) **196402** (41) 2002 12 02  
 (51) **B01D 25/168** (2006.01)  
 (21) 347744 (22) 2001 05 24  
 (72) Jurga Włodzimierz, Czuhorski Andrzej, Trusz Juliusz  
 (73) Ośrodek Badawczo-Rozwojowy Budowy Urządzeń Chemicznych CEBEA, Kraków (PL)  
 (54) Filtr ciśnieniowy

B1 (11) **196271** (41) 2002 01 28  
 (51) **B01D 29/11** (2006.01)  
**B01D 35/00** (2006.01)  
 (21) 341688 (22) 2000 07 24  
 (72) Wasyleczko Zenon, Bojko Nikołaj Zelmanowicz  
 (73) HERT Spółka z o.o., Mysłowice (PL)  
 (54) Filtr dynamiczny do cieczy

B1 (11) **196214** (41) 2002 10 21  
 (51) **B01D 47/08** (2006.01)  
 (21) 346994 (22) 2001 04 09  
 (72) Szydło Zbigniew, Bednarek Kazimierz  
 (73) Akademia Górniczo-Hutnicza im. Stanisława Staszica, Kraków (PL)  
 (54) Sposób oraz urządzenie do oczyszczania sprężonego powietrza z kropel oleju

B1 (11) **196359** (41) 2002 09 23  
 (51) **B01D 61/36** (2006.01)  
**C02F 1/44** (2006.01)  
 (21) 346481 (22) 2001 03 14  
 (72) Gryta Marek, Morawski Antoni Waldemar  
 (73) Politechnika Szczecińska, Szczecin (PL)  
 (54) Sposób zatężania roztworów soli metodą destylacji membranowej połączonej z krystalizacją soli oraz układ do zatężania roztworów soli metodą destylacji membranowej połączonej z krystalizacją soli

B1 (11) **196199** (41) 2001 04 09  
 (51) **B01F 7/08** (2006.01)  
**B65B 3/28** (2006.01)  
 (62) 335784  
 (21) 380681 (22) 1999 09 30

(72) Chmielowiec Kazimierz, Czajkowski Ryszard, Dziedzic Witold, Semeniuk Władysław, Gryglak Roman, Piątkowski Wiesław, Pietrow Wasili, Turbiarz Henryk

(73) Zakłady Chemiczne SIARKOPOL TARNOBRZEG Spółka z o.o., Tarnobrzeg (PL)

(54) Sposób wytwarzania mieszanek z materiałów sypkich

B1 (11) **196319** (41) 2003 01 27

(51) **B01J 19/08** (2006.01)

**H05H 1/24** (2006.01)

(21) 348708 (22) 2001 07 17

(72) Czernichowski Albin, Krawczyk Krzysztof, Opalińska Teresa, Schmidt-Szałowski Krzysztof, Sentek Jan

(73) Politechnika Warszawska, Warszawa (PL)

(54) Reaktor elektroplazmowy

B1 (11) **196361** (41) 2003 05 05

(51) **B01J 20/26** (2006.01)

**B01J 47/00** (2006.01)

**G21F 9/12** (2006.01)

(21) 350468 (22) 2001 10 31

(72) Szeglowski Zdzisław, Kubica Barbara, Tuteja-Krysa Maria, Fiałkowski Roman

(73) Instytut Fizyki Jądrowej, Kraków (PL)

(54) Kompozytowy magnetyczny wymiennicz jonowy

B1 (11) **196268** (41) 2002 01 14

(51) **B01J 29/80** (2006.01)

**B01J 29/40** (2006.01)

**C10G 47/16** (2006.01)

(21) 345812 (22) 1999 07 30

(30) 98 98306162 1998 08 03 EP

(86) 1999 07 30 PCT/EP99/05575

(87) 2000 02 17 WO00/07724, PCT Gazette nr 07/00

(72) Gosselink Johan Willem, Van Veen Johannes Anthonius Robert, Van Welsenens Arend Jan

(73) SHELL INTERNATIONALE RESEARCH MAATSCHAPPIJ B.V., Haga (NL)

(54) Sposób wytwarzania kompozycji katalitycznej oraz zastosowanie kompozycji katalitycznej

B1 (11) **196181** (41) 1998 11 09

(51) **B01J 37/02** (2006.01)

**B01J 23/44** (2006.01)

**B01J 23/62** (2006.01)

**C01B 15/023** (2006.01)

(21) 326147 (22) 1998 05 05

(30) 97 97850074 1997 05 05 EP

(72) Sellin Annicka, Nyström Mats

(73) Akzo Nobel N.V., Arnhem (NL)

(54) Sposób wytwarzania katalizatora oraz zastosowanie katalizatora na bazie palladu

B1 (11) **196356** (41) 2003 02 10

(51) **B01J 8/28** (2006.01)

**B01J 8/44** (2006.01)

(21) 348994 (22) 2001 07 31

(72) Pabiś Aleksander, Zając Zdzisław

(73) Politechnika Krakowska im. Tadeusza Kościuszki, Kraków (PL)

(54) Urządzenie do fluidyzacji materiałów drobnociarnistych i pylistych, zwłaszcza wykazujących skłonność do zbrylania

B1 (11) **196219** (41) 2004 06 14

(51) **B02C 4/02** (2006.01)

**B02C 4/28** (2006.01)

(21) 356139 (22) 2001 01 19

(30) 00 200000147 2000 01 28 DK

(86) 2001 01 19 PCT/IB01/00057

(87) 2001 08 02 WO01/54818, PCT Gazette nr 31/01

(72) Touborg Jorn

(73) F.L. SMIDTH & CO. A/S, Valby (DK)

(54) Urządzenie do rozdrabniania materiału stałego

B1 (11) **196093** (41) 2002 12 02

(51) **B04B 3/00** (2006.01)

(21) 350399 (22) 2001 10 29

(23) 2001 05 22 PLASTPOL V MTPTSIG

(72) Antoniewicz Jerzy

(73) Zakład Urządzeń Metalowych METAL-CHEM A.Pocheć,

L. Szymański, M. Aplas - spółka jawna, Rudki (PL)

(54) Urządzenie do płukania i odwadniania rozdrobnionych tworzyw sztucznych w procesie recyklingu

B1 (11) **196378** (41) 2003 11 17

(51) **B04B 5/02** (2006.01)

(21) 360378 (22) 2003 05 28

(72) Kubica Krystian

(73) Uniwersytet Przyrodniczy we Wrocławiu, Wrocław (PL)

(54) Wirówka

B1 (11) **196227** (41) 2003 02 24

(51) **B07B 13/05** (2006.01)

**B07C 5/342** (2006.01)

(21) 349199 (22) 2001 08 17

(72) Choszcz Dariusz, Konopka Stanisław, Wierzbicki Kazimierz

(73) Uniwersytet Warmińsko-Mazurski, Olsztyn-Kortowo (PL)

(54) Separator fotoelektryczny do czyszczenia mieszanin nasiennych

B1 (11) **196286** (41) 2004 07 26

(51) **B08B 9/023** (2006.01)

**B08B 1/00** (2006.01)

(21) 357649 (22) 2000 07 12

(30) 00 2306546 2000 04 20 CA

(86) 2000 07 12 PCT/CA00/00814

(87) 2001 11 01 WO01/81019, PCT Gazette nr 44/01

(72) Wang Demao, Sotirakos Bill

(73) PHOTOSCIENCE JAPAN CORPORATION, Tokyo (JP)

(54) Skrobaczka oraz sposób do usuwania osadów z zewnętrznych części elementu rurowego

B1 (11) **196075** (41) 2004 04 05

(51) **B09B 3/00** (2006.01)

**B01J 2/00** (2006.01)

**C10L 5/48** (2006.01)

(21) 356285 (22) 2002 09 25

(72) Kaczmarczyk Marek, Król Edyta Ewa

(73) Kaczmarczyk Marek, Lublin (PL)

(54) Sposób zagospodarowywania odpadów przemysłowych

B1 (11) **196338** (41) 2001 11 19

(51) **B09B 3/00** (2006.01)

**C01D 3/06** (2006.01)

**C02F 1/04** (2006.01)

(21) 340190 (22) 2000 05 18

(72) Bunikowska Barbara, Trefler Bronisław, Synowiec Piotr, Marszałek Jeremii

(73) Instytut Chemii Nieorganicznej, Gliwice (PL)

(54) Sposób utylizacji roztworów odpadowych z warzelni soli i wytwórni sody amoniakalnej

B1 (11) **196196** (41) 2002 03 25

(51) **B09C 1/06** (2006.01)

**B09C 1/00** (2006.01)

**B09B 3/00** (2006.01)

(21) 342633 (22) 2000 09 18

(72) Soroka Jacek, Ciukowska Katarzyna  
 (73) Politechnika Szczecińska, Szczecin (PL)  
 (54) Układ do wydzielenia węglowodorów z gruntu oraz sposób wydzielenia węglowodorów z gruntu

B1 (11) **196124** (41) 2003 12 29

(51) **B09C 1/08** (2006.01)

**B09C 1/10** (2006.01)

(21) 354693 (22) 2002 06 24

(72) Królik Wojciech, Macuda Jan, Zawisza Ludwik

(73) Akademia Górniczo-Hutnicza im. St. Staszica, Kraków (PL)

(54) Sposób remediacji gruntów zanieczyszczonych substancjami ropopochodnymi

B1 (11) **196123** (41) 2003 11 17

(51) **B09C 1/10** (2006.01)

(21) 353714 (22) 2002 05 06

(72) Macuda Jan, Królik Wojciech, Zawisza Ludwik

(73) Akademia Górniczo-Hutnicza im. St. Staszica, Kraków (PL)

(54) Sposób oczyszczania gruntów zanieczyszczonych substancjami ropopochodnymi

B1 (11) **196341** (41) 2003 04 22

(51) **B21D 28/14** (2006.01)

**B31B 1/14** (2006.01)

(21) 350119 (22) 2001 10 15

(72) Przeorek Janusz, Tyksiński Rafał

(73) ExpressMap Polska Sp. z o.o., Warszawa (PL)

(54) Moduł tnący stempla do wycinania szczelin w arkuszach papieru

B1 (11) **196328** (41) 2004 10 18

(51) **B21D 9/03** (2006.01)

(21) 361489 (22) 2003 07 28

(30) 03 702 2003 04 17 CH

(72) Del Fante Carlo

(73) Otin Investments N.V., Curacao (AN)

(54) Sposób gięcia rur wydechowych do silników spalinowych

B1 (11) **196287** (41) 2001 10 08

(51) **B23B 31/117** (2006.01)

**B23Q 3/12** (2006.01)

(21) 346998 (22) 2001 04 10

(72) Kulikowski Tadeusz, Gajdziński Janusz, Piekarski Anatol

(73) Fabryka Przyrządów i Uchwytów BISON-BIAL Spółka Akcyjna, Białystok (PL)

(54) Zespół oprawki szybkoobrotowej i sposób wyważania zespołu oprawki szybkoobrotowej

B1 (11) **196302** (41) 2003 01 13

(51) **B23B 31/12** (2006.01)

(21) 348562 (22) 2001 07 06

(72) Gronostajski Jerzy, Gronostajski Zbigniew, Jaśkiewicz Karol, Misiólek Norbert, Weiler Wojciech

(73) Politechnika Wrocławska, Wrocław (PL)

(54) Uchwyt mechaniczny

B1 (11) **196423** (41) 2004 06 28

(51) **B23K 20/16** (2006.01)

**B23K 20/24** (2006.01)

**B23K 35/00** (2006.01)

(21) 356431 (22) 2001 02 21

(30) 00 20000409 2000 02 23 FI

(86) 2001 02 21 PCT/FI01/00169

(87) 2001 08 30 WO01/62432, PCT Gazette nr 35/01

(72) Polvi Veikko, Taskinen Pekka, Suortti Tuija

(73) OUTOKUMPU OYJ, Espoo (FI)

(54) Sposób tworzenia połączenia między miedzią i stalą nierdzewną

B1 (11) **196404** (41) 2002 09 09

(51) **B23K 26/24** (2006.01)

**B23K 26/18** (2006.01)

(21) 346354 (22) 2001 03 07

(72) Klimpel Andrzej

(73) Politechnika Śląska, Gliwice (PL)

(54) Sposób spawania laserem złączy z aluminium i stopów aluminium

B1 (11) **196279** (41) 2001 10 08

(51) **B23P 19/04** (2006.01)

**F22B 27/00** (2006.01)

(21) 346603 (22) 2001 03 22

(30) 00 10014758 2000 03 24 DE

(72) Heidrich Jürgen

(73) ALSTOM Power Boiler Service GmbH, Neumark (DE)

(54) Sposób montażu wytwnicy pary i wytwnica pary

B1 (11) **196168** (41) 2002 10 07

(51) **B23P 19/10** (2006.01)

**H01H 73/14** (2006.01)

(21) 346680 (22) 2001 03 26

(72) Doughty Dennis John, Christensen Dave Scot

(73) GENERAL ELECTRIC COMPANY, Schenectady (US)

(54) Zespół do mocowania różka łukowego

B1 (11) **196183** (41) 2000 12 04

(51) **B24D 5/16** (2006.01)

**B24D 7/16** (2006.01)

(21) 340484 (22) 2000 06 02

(30) 99 325201 1999 06 03 US

(72) Knowlton Glenn R.

(73) Norton Company, Worcester (US)

(54) Podkładka podporowa dla tarczy ściernej

B1 (11) **196390** (41) 2002 11 04

(51) **B27D 1/10** (2006.01)

(21) 350078 (22) 2001 02 21

(30) 00 10011207 2000 03 08 DE

(86) 2001 02 21 PCT/EP01/01980

(87) 2001 09 13 WO01/66321, PCT Gazette nr 37/01

(72) Runge Carsten, von Mutius Michael

(73) HEINRICH KUPER GMBH & CO. KG, Rietberg (DE)

(54) Sposób poprzecznego klejenia wstęg forniru i urządzenie do poprzecznego klejenia wstęg forniru

B1 (11) **196091** (41) 2001 12 17

(51) **B27N 3/00** (2006.01)

**C07C 69/738** (2006.01)

**C07F 7/00** (2006.01)

**C08G 18/22** (2006.01)

(21) 345450 (22) 1999 06 24

(30) 98 9815029 1998 07 11 GB

(86) 1999 06 24 PCT/GB99/01982

(87) 2000 01 20 WO00/02885, PCT Gazette nr 03/00

(72) Skinner Christopher John

(73) JOHNSON MATTHEY PLC, Londyn (GB)

(54) Kompozycja metaloorganiczna

B1 (11) **196344** (41) 2004 04 05

(51) **B27N 3/06** (2006.01)

**D21H 13/28** (2006.01)

(21) 355175 (22) 2001 10 13

(30) 00 20019180 2000 11 10 DE

(86) 2001 10 13 PCT/DE01/03934

(87) 2002 05 16 WO02/38345, PCT Gazette nr 20/02

(72) Rathgeb Erich

(73) MUNKSJÖE PAPER GmbH, Aalen (DE)  
 (54) Sposób wytwarzania kształtki

B1 (11) **196336** (41) 2005 01 10  
 (51) **B27N 3/14** (2006.01)  
 (21) 365748 (22) 2000 07 10  
 (30) 99 19991647 1999 07 26 FI  
 (86) 2000 07 10 PCT/FI00/00638  
 (87) 2001 02 01 WO01/07220, PCT Gazette nr 05/01  
 (72) Saukkonen Seppo  
 (73) METSO PANELBOARD OY, Nastola (FI)  
 (54) Zespół walców

B1 (11) **196128** (41) 2004 06 14  
 (51) **B28D 5/00** (2006.01)  
**B24B 57/00** (2006.01)  
**B01D 21/01** (2006.01)  
 (21) 356160 (22) 2000 10 31  
 (30) 99 19960380 1999 12 14 DE  
 (86) 2000 10 31 PCT/DE00/03858  
 (87) 2001 06 21 WO01/43933, PCT Gazette nr 25/01  
 (72) Eisner Peter, Malberg Andreas, Menner Michael, Borchering Axel  
 (73) FRAUNHOFER-GESELLSCHAFT ZUR FÖRDERUNG DER ANGEWANDTEN FORSCHUNG E.V., Monachium (DE)  
 (54) Sposób frakcjonowania zawiesiny skrawającej

B1 (11) **196099** (41) 2004 06 28  
 (51) **B29C 44/22** (2006.01)  
**B29C 47/06** (2006.01)  
**B29C 47/90** (2006.01)  
**B29C 44/50** (2006.01)  
 (21) 356637 (22) 2000 12 18  
 (30) 99 19961306 1999 12 18 DE  
 (86) 2000 12 18 PCT/EP00/12882  
 (87) 2001 06 21 WO01/43939, PCT Gazette nr 25/01  
 (72) Topp Alfons  
 (73) VEKA AG, Sendenhorst (DE)  
 (54) Sposób wytwarzania profilu z tworzywa sztucznego oraz urządzenie do wytwarzania profilu z tworzywa sztucznego

B1 (11) **196144** (41) 2002 10 21  
 (51) **B29C 45/00** (2006.01)  
**A61K 9/28** (2006.01)  
**B29B 7/84** (2006.01)  
 (21) 349961 (22) 2000 12 09  
 (30) 99 19961334 1999 12 17 DE  
 (86) 2000 12 09 PCT/EP00/12467  
 (87) 2001 06 21 WO01/43935, PCT Gazette nr 25/01  
 (72) Petereit Hans-Ulrich, Beckert Thomas, Assmus Manfred, Höss Werner, Fuchs Wolfgang, Schikowsky Hartmut  
 (73) RÖHM GMBH & CO. KG, Darmstadt (DE)  
 (54) Sposób wytwarzania kształtek przez odlewanie wtryskowe, kształtka wytworzona tym sposobem oraz zastosowanie tej kształtki

B1 (11) **196204** (41) 2004 10 04  
 (51) **B29C 47/12** (2006.01)  
**B29C 47/32** (2006.01)  
**C11D 13/18** (2006.01)  
 (21) 361877 (22) 2000 10 30  
 (30) 99 9927682 1999 11 23 GB  
 (86) 2000 10 30 PCT/EP00/10738  
 (87) 2001 05 31 WO01/38071, PCT Gazette nr 22/01  
 (72) Edmondson Brian, Irving Graeme Neil  
 (73) UNILEVER N.V., Rotterdam (NL)  
 (54) Sposób wytwarzania kształtowego pręta i urządzenie do wytwarzania kształtowego pręta

B1 (11) **196386** (41) 2002 08 26  
 (51) **B29C 47/40** (2006.01)  
**B29C 47/64** (2006.01)  
 (21) 345869 (22) 2001 02 13  
 (72) Stasiak Joachim  
 (73) Instytut Przetwórstwa Tworzyw Sztucznych METALCHEM, Toruń (PL)  
 (54) Wytłaczarka wieloślismakowa

B1 (11) **196420** (41) 2003 04 07  
 (51) **B30B 11/28** (2006.01)  
**B30B 11/20** (2006.01)  
**B01J 2/12** (2006.01)  
 (21) 349944 (22) 2001 10 01  
 (76) Nawrocki Bolesław, Żnin (PL)  
 (54) Rolka wygniatająca, zwłaszcza do granulacji pasz

B1 (11) **196348** (41) 2002 02 25  
 (51) **B32B 27/42** (2006.01)  
**C09J 161/06** (2006.01)  
 (21) 342106 (22) 2000 08 22  
 (72) Ostrysz Ryszard, Piotrowska Zofia, Ruta Janina, Mięsko Eleonora, Modzelewska Anna  
 (73) Instytut Chemii Przemysłowej, Warszawa (PL)  
 (54) Spoiwo fenolowo-formaldehadowe

B1 (11) **196153** (41) 2005 01 24  
 (51) **B41J 2/14** (2006.01)  
 (21) 366093 (22) 2001 01 26  
 (30) 00 621922 2000 07 24 US  
 (86) 2001 01 26 PCT/US01/02601  
 (87) 2002 01 31 WO02/07979, PCT Gazette nr 05/02  
 (72) Torgerson Joseph M., Hurst David M.  
 (73) HEWLETT-PACKARD COMPANY, Palo Alto (US)  
 (54) Głowica drukująca drukarki atramentowej

B1 (11) **196122** (41) 2000 08 14  
 (51) **B60C 9/22** (2006.01)  
**B60C 13/00** (2006.01)  
 (21) 337347 (22) 1998 05 04  
 (30) 97 871261 1997 06 09 US  
 (86) 1998 05 04 PCT/US98/09046  
 (87) 1998 12 17 WO98/56599, PCT Gazette nr 50/98  
 (72) Roesgen Alain Emile Francois, Smits Atte, Thise-Fourgon Marie-Rita Catherine Amelie, Packbier Eric Gerard Marie, Craig David Peterson  
 (73) THE GOODYEAR TIRE & RUBBER COMPANY, Akron (US)  
 (54) Opona radialna pneumatyczna

B1 (11) **196288** (41) 2001 01 29  
 (51) **B60N 2/02** (2006.01)  
 (21) 334599 (22) 1999 07 23  
 (76) Skibiński Waldemar, Piotrków Trybunalski (PL)  
 (54) Siedzenie rozkładane, zwłaszcza pojazdu

B1 (11) **196184** (41) 2002 01 14  
 (51) **B60P 1/02** (2006.01)  
**B60P 3/055** (2006.01)  
 (21) 346009 (22) 1999 08 04  
 (30) 98 29813993 1998 08 05 DE  
 (86) 1999 08 04 PCT/EP99/05653  
 (87) 2000 02 17 WO00/07843, PCT Gazette nr 07/00  
 (76) Hurler Walter, Stadtbergen (DE)  
 (54) Pojazd ze skrzyniami ładunkowymi, w których umieszcza się ładunek

B1 (11) **196321** (41) 2002 01 28  
 (51) **B60Q 3/02** (2006.01)  
**F21W 101/08** (2006.01)

(21) 348283 (22) 2001 06 25  
 (30) 00 10035528 2000 07 21 DE  
 (72) Celik Fahri, Jäckel Helmut  
 (73) Happich Fahrzeug- und Industrieteile GmbH,  
 Wuppertal (DE)  
 (54) Oprawa oświetleniowa, zwłaszcza oprawa oświetleniowa lampki do czytania w pojazdach

B1 (11) **196362** (41) 2001 02 26  
 (51) **B60R 19/36** (2006.01)  
 (21) 335146 (22) 1999 08 25  
 (76) Pyrkosz Florian, Lubliniec (PL)  
 (54) Bezpieczny zderzak samochodowy

B1 (11) **196349** (41) 2000 11 06  
 (51) **B61F 5/52** (2006.01)  
 (21) 340112 (22) 2000 05 10  
 (72) Suwalski Ryszard Maria, Sosiński Andrzej, Gajewski Edward  
 (73) Bombardier Transportation Polska Spółka z o.o., Wrocław (PL)  
 (54) Rama wózka pojazdu szynowego, zwłaszcza do wagonów towarowych

B1 (11) **196305** (41) 2001 07 16  
 (51) **B61F 7/00** (2006.01)  
 (21) 344497 (22) 2000 12 11  
 (23) 2000 06 12 72MTP  
 (72) Suwalski Ryszard Maria  
 (73) Poznańskie Zakłady Naprawcze Taboru Kolejowego Poznań SA, Poznań (PL)  
 (54) Wózek dwuosioowy

B1 (11) **196097** (41) 2002 01 14  
 (51) **B61K 5/00** (2006.01)  
 (21) 341493 (22) 2000 07 13  
 (76) Lisowski Edward, Kraków (PL)  
 (54) Urządzenie do wymiany zestawów kołowych pojazdów szynowych

B1 (11) **196410** (41) 2000 11 06  
 (51) **B61L 23/30** (2006.01)  
 (21) 340200 (22) 2000 05 20  
 (72) Sabat Roman, Małas Jacek, Stasiun Robert  
 (73) Sabat Roman, Wrocław (PL)  
 (54) Przekątnikowa półsamoczynna blokada liniowa dla zabezpieczenia ruchu pociągów pomiędzy dwiema sąsiadującymi stacjami

B1 (11) **196397** (41) 2003 03 10  
 (51) **B62M 1/14** (2006.01)  
 (21) 349472 (22) 2001 09 03  
 (76) Czochralski Adam, Józefów (PL)  
 (54) Ręczny napęd przedniego koła roweru

B1 (11) **196301** (41) 2004 02 09  
 (51) **B62M 11/16** (2006.01)  
 (21) 354680 (22) 2000 12 15  
 (30) 99 9957970 1999 12 15 KR  
 00 66916 2000 11 11 KR  
 (86) 2000 12 15 PCT/KR00/01472  
 (87) 2001 06 21 WO01/44042, PCT Gazette nr 25/01  
 (72) Yoo Moon-Soo  
 (73) WORLD INDUSTRY CO., LTD., Cheongju-si (KR)  
 (54) Urządzenie do zmiany prędkości roweru

B1 (11) **196167** (41) 2002 01 14  
 (51) **B64C 27/12** (2006.01)  
**F16F 15/126** (2006.01)  
 (21) 348739 (22) 2001 07 18  
 (72) Perkowski Witold, Niedziałek Bogusław, Gryglewski Waldemar

(73) Instytut Lotnictwa, Warszawa (PL)  
 (54) Tłumik drgań giętych wału nadkrytycznego

B1 (11) **196266** (41) 1999 08 16  
 (51) **B65B 11/02** (2006.01)  
 (21) 331335 (22) 1999 02 09  
 (30) 98 980315 1998 02 11 FI  
 (72) Suolahti Yrjo  
 (73) Oy M.Haloila Ab, Masku (FI)  
 (54) Urządzenie do pakowania

B1 (11) **196084** (41) 2002 06 17  
 (51) **B65C 9/18** (2006.01)  
**B65C 9/44** (2006.01)  
 (21) 348772 (22) 1999 11 27  
 (30) 98 60111230 1998 12 07 US  
 98 60111311 1998 12 07 US  
 99 422683 1999 10 21 US  
 (86) 1999 11 27 PCT/EP99/09233  
 (87) 2000 06 15 WO00/34130, PCT Gazette nr 24/00  
 (72) Williamson Jimmy Dale  
 (73) GERRO PLAST GMBH, Düsseldorf (DE)  
 (54) Urządzenie do etykietowania i sposób wytwarzania etykiet

B1 (11) **196295** (41) 2005 01 24  
 (51) **B65D 19/40** (2006.01)  
 (21) 366107 (22) 2001 11 13  
 (30) 00 200001694 2000 11 13 DK  
 (86) 2001 11 13 PCT/IB01/02748  
 (87) 2002 05 16 WO02/38471, PCT Gazette nr 20/02  
 (72) Dickner Allan  
 (73) INTER IKEA SYSTEMS B.V., Delft (NL)  
 (54) Element nośny

B1 (11) **196426** (41) 2001 06 18  
 (51) **B65D 33/36** (2006.01)  
**B31B 1/84** (2006.01)  
 (21) 342580 (22) 1999 02 17  
 (30) 98 9800450 1998 02 17 SE  
 (86) 1999 02 17 PCT/SE99/00206  
 (87) 1999 08 19 WO99/41155, PCT Gazette nr 33/99  
 (72) Sjöholm Johan, Mossberg Ulf  
 (73) ECO LEAN Research & Development A/S, Kopenhaga (DK)  
 (54) Pojemnik i sposób wytwarzania pojemnika do wyrobów ciekłych lub sypkich oraz sposób i urządzenie do napełniania pojemnika wyrobami ciekłymi lub sypkimi

B1 (11) **196070** (41) 2005 02 07  
 (51) **B65D 39/00** (2006.01)  
 (21) 366797 (22) 2001 11 22  
 (30) 01VI 180 2001 08 30 IT  
 (86) 2001 11 22 PCT/IB01/02215  
 (87) 2002 07 18 WO02/055397, PCT Gazette nr 29/02  
 (76) Musaragno Marco, Portogruaro (VE) (IT)  
 (54) Zatyczka do butelkowania win

B1 (11) **196370** (41) 2001 11 05  
 (51) **B65D 71/00** (2006.01)  
 (21) 344395 (22) 1999 06 01  
 (30) 98 86729 1998 05 29 US  
 (86) 1999 06 01 PCT/US99/12176  
 (87) 1999 12 02 WO99/61341, PCT Gazette nr 48/99  
 (72) Oliff James R.  
 (73) MEADWESTVACO PACKAGING SYSTEMS LLC, Stamford (US)  
 (54) Zespół łączny płatów opakowania

B1 (11) **196264** (41) 2000 08 28  
 (51) **B65D 71/08** (2006.01)  
**B29C 63/40** (2006.01)

(21) 337666 (22) 1999 04 26  
 (30) 98 156557 1998 04 28 JP  
 (86) 1999 04 26 PCT/JP99/02214  
 (87) 1999 11 04 WO99/55595, PCT Gazette nr 44/99  
 (72) Hanaoka Yuji, Wada Fusazo, Okamoto Mina  
 (73) GUNZE LIMITED, Kyoto (JP)  
 (54) Pakiet owinięty i obkurczony i sposób wytwarzania pakietu owiniętego i obkurczonego

B1 (11) **196243** (41) 2001 08 13  
 (51) **B65D 81/32** (2006.01)  
 (21) 343468 (22) 1999 04 16  
 (30) 98 98107357 1998 04 22 EP  
 (86) 1999 04 16 PCT/EP99/02592  
 (87) 1999 10 28 WO99/54229, PCT Gazette nr 43/99  
 (72) Reichinger Richard  
 (73) BALL PACKAGING EUROPE GmbH, Ratingen (DE)  
 (54) Dwuprzędziowy pojemnik do wprowadzania dodatku do napoju pojemnik do napojów oraz sposób mieszania dodatku do napoju z napojem

B1 (11) **196345** (41) 2005 09 05  
 (51) **B65D 81/34** (2006.01)  
 (21) 373491 (22) 2002 12 13  
 (30) 01 20120253 2001 12 14 DE  
 02 10211593 2002 03 15 DE  
 (86) 2002 12 13 PCT/EP02/14242  
 (87) 2003 06 26 WO03/051745, PCT Gazette nr 26/03  
 (72) Fenn-Barrabass Christian, Rieder Gerhard  
 (73) HUHTAMAKI RONSBERG ZWEIGNIEDERLASSUNG DER HUHTAMAKI DEUTSCHLAND GmbH & CO. KG, Ronsberg (DE)  
 (54) Opakowanie i narzędzie do wykonywania uszczelnienia

B1 (11) **196187** (41) 2001 05 07  
 (51) **B65D 85/10** (2006.01)  
 (21) 341905 (22) 1999 01 07  
 (30) 98 19802800 1998 01 26 DE  
 (86) 1999 01 07 PCT/EP99/00042  
 (87) 1999 07 29 WO99/37559, PCT Gazette nr 30/99  
 (72) Focke Heinz, Buse Henry  
 (73) FOCKE & CO. (GmbH & CO.KG), Verden (DE)  
 (54) Opakowanie zwłaszcza do papierosów

B1 (11) **196289** (41) 2001 03 12  
 (51) **B65D 85/10** (2006.01)  
**B65D 75/58** (2006.01)  
 (21) 340911 (22) 1998 12 02  
 (30) 97 9725768 1997 12 04 GB  
 (86) 1998 12 02 PCT/GB98/03590  
 (87) 1999 06 10 WO99/28212, PCT Gazette nr 23/99  
 (72) Parker Michael Patrick  
 (73) BRITISH AMERICAN TOBACCO (INVESTMENTS) LIMITED, London (GB)  
 (54) Opakowanie na artykuły tytoniowe i urządzenie do wytwarzania opakowań na artykuły tytoniowe

B1 (11) **196165** (41) 2001 05 07  
 (51) **B65F 3/04** (2006.01)  
 (21) 343453 (22) 2000 10 25  
 (30) 99 19952483 1999 10 29 DE  
 (72) Silhavy Frantisek  
 (73) ZÖLLER-KIPPER GmbH, Mainz (DE)  
 (54) Urządzenie ryglujące dla umieszczonych obok siebie wózków podnośnych

B1 (11) **196152** (41) 2002 09 09  
 (51) **B65G 33/14** (2006.01)

(21) 346328 (22) 2001 03 06  
 (72) Szal Andrzej, Orzech Krzysztof, Szwed Wojciech, Woźniak Krzysztof  
 (73) Fabryka Aparatury i Urządzeń FAMET SA, Kędzierzyn-Koźle (PL)  
 (54) Urządzenie do transportu osadów z piaskownika w oczyszczalni ścieków

B1 (11) **196115** (41) 2002 07 01  
 (51) **B65G 47/51** (2006.01)  
**B65G 47/71** (2006.01)  
 (21) 349037 (22) 1999 12 29  
 (30) 99 2259816 1999 01 18 CA  
 (86) 1999 12 29 PCT/CA99/01245  
 (87) 2000 07 20 WO00/41955, PCT Gazette nr 29/00  
 (72) Petrovic Zmaj  
 (73) GEBO CONVEYORS CONSULTANTS & SYSTEMS INC., Laval (CA)  
 (54) Urządzenie do poziomego transportowania i magazynowania międzyoperacyjnego półwyrobów

B1 (11) **196117** (41) 2002 12 02  
 (51) **B65G 47/74** (2006.01)  
**A24C 5/35** (2006.01)  
 (21) 347731 (22) 2001 05 25  
 (72) Sikora Leszek, Owczarek Radosław  
 (73) INTERNATIONAL TOBACCO MACHINERY Poland Ltd., Radom (PL)  
 (54) Sposób oddzielania strumieni przemieszczających się wielowarstwowych stosów elementów prętopodobnych oraz urządzenie zaworowe do oddzielania strumieni przemieszczających się wielowarstwowych stosów elementów prętopodobnych

B1 (11) **196347** (41) 2001 09 24  
 (51) **B66C 23/36** (2006.01)  
**B66F 9/12** (2006.01)  
 (21) 338996 (22) 2000 03 13  
 (72) Bortkiewicz Władysław  
 (73) Przemysłowy Instytut Maszyn Budowlanych, Kobyłka (PL)  
 (54) Składany osprzęt widłowy przesuwny po ruchomym członie wysięgnika teleskopowego

B1 (11) **196158** (41) 2001 02 12  
 (51) **B67C 9/00** (2006.01)  
 (21) 341888 (22) 2000 08 07  
 (30) 99 371209 1999 08 10 US  
 00 609782 2000 07 05 US  
 (72) Furner Paul E., Uick Heidi J., Connelly John P.  
 (73) S.C. JOHNSON & SON, INC., Racine (US)  
 (54) Zestaw dozujący materiałów dyspergujących, wciskany bierny dozownik oraz dozownik dwupojemnościowy

B1 (11) **196231** (41) 2004 11 29  
 (51) **C01B 25/163** (2006.01)  
**C07C 31/00** (2006.01)  
 (21) 360273 (22) 2003 05 21  
 (72) Soroka Mirosław, Goldeman Waldemar, Małysa Piotr, Stochaj Monika  
 (73) Politechnika Wrocławska, Wrocław (PL)  
 (54) Sposób wytwarzania kwasu fosforawego oraz halogenohydryd

B1 (11) **196232** (41) 2004 11 29  
 (51) **C01B 25/163** (2006.01)  
**C07C 31/00** (2006.01)  
 (21) 360275 (22) 2003 05 21  
 (72) Soroka Mirosław, Goldeman Waldemar, Małysa Piotr, Stochaj Monika

(73) Politechnika Wrocławska, Wrocław (PL)  
 (54) Sposób wytwarzania kwasu fosforowego i halogenohydryn

B1 (11) **196166** (41) 2002 01 02  
 (51) **C01B 25/41** (2006.01)  
 (21) 341169 (22) 2000 06 29  
 (72) Zorska Edwarda, Cholewa Janusz, Gadomski Zbigniew, Olech Mirosław  
 (73) Zakłady Chemiczne ALWERNIA S.A., Alwernia (PL)  
 (54) Sposób wytwarzania trójpolifosforanu sodu o wysokoim ciężarze nasypowym

B1 (11) **196368** (41) 2003 12 01  
 (51) **C01B 31/12** (2006.01)  
**B01J 20/20** (2006.01)  
 (21) 354146 (22) 2002 05 27  
 (72) Lebeda Roman, Skubiszewska-Zięba Jadwiga, Guńko Władimir M., Turow Władimir W., Palijczuk Dorota, Ziętek Stefan  
 (73) Uniwersytet Marii Curie-Skłodowskiej, Lublin (PL)  
 (54) Sposób modyfikacji tekstury porowatej adsorbentów, zwłaszcza węgla aktywnych

B1 (11) **196132** (41) 2004 05 31  
 (51) **C01B 39/00** (2006.01)  
 (21) 357254 (22) 2002 11 21  
 (72) Adamczyk Zdzisław, Białecka Barbara  
 (73) Główny Instytut Górnictwa, Katowice (PL)  
 (54) Sposób otrzymywania zeolitów typu Na-P1 i analcytu z popiołów lotnych pochodzących ze spalania węgla kamiennych w kotłach pyłowych

B1 (11) **196258** (41) 2001 12 17  
 (51) **C02F 1/36** (2006.01)  
**B01J 19/10** (2006.01)  
 (21) 345323 (22) 1999 07 06  
 (30) 98 19830132 1998 07 06 DE  
 (86) 1999 07 06 PCT/EP99/04739  
 (87) 2000 01 13 WO00/01620, PCT Gazette nr 02/00  
 (76) Pöschl Ulrich, Oberasbach (DE)  
 (54) Sposób i urządzenie do poddawania cieczy działaniu energii ultradźwiękowej

B1 (11) **196121** (41) 2001 03 12  
 (51) **C02F 1/64** (2006.01)  
**C02F 1/28** (2006.01)  
**B01J 20/34** (2006.01)  
 (21) 340961 (22) 1998 12 02  
 (30) 97 9715303 1997 12 04 FR  
 (86) 1998 12 02 PCT/FR98/02594  
 (87) 1999 06 17 WO99/29631, PCT Gazette nr 24/99  
 (72) Jauffret Henri  
 (73) COMPAGNIE GERVAIS DANONE, Levallois-Perret (FR)  
 (54) Sposób odzeleniania żelazistych wód mineralnych bogatych w dwutlenek węgla

B1 (11) **196374** (41) 2002 01 02  
 (51) **C02F 3/12** (2006.01)  
**C02F 1/36** (2006.01)  
 (21) 348544 (22) 2001 07 06  
 (72) Bień January, Wójcik-Szwedzińska Maria  
 (73) Politechnika Częstochowska, Częstochowa (PL)  
 (54) Sposób zapobiegania nitkowatemu pęcznieniu osadu czynnego

B1 (11) **196177** (41) 2002 03 11  
 (51) **C02F 3/30** (2006.01)  
 (21) 342324 (22) 2000 08 31  
 (72) Błażejowski Ryszard

(73) Spochacz Bolesław, Ruszkowo (PL)  
 (54) Zbiornik reaktorowy

B1 (11) **196366** (41) 2004 07 26  
 (51) **C03B 37/05** (2006.01)  
 (21) 357500 (22) 2000 09 28  
 (30) 99 99119021 1999 09 28 EP  
 00 0019999 2000 08 14 GB  
 (86) 2000 09 28 PCT/EP00/09913  
 (87) 2001 04 05 WO01/23312, PCT Gazette nr 14/01  
 (72) Grove-Rasmussen Svend  
 (73) ROCKWOOL INTERNATIONAL A/S, Hedehusene (DK)  
 (54) Ściśnięty i spakowany rulon związanego płata ze sztucznych włókien szklanych (MMVF) o małej gęstości, sposób wytwarzania wstęgi jako półfabrykatu przy wytwarzaniu takiego rulonu oraz sposób wytwarzania związanego płata ze sztucznych włókien szklanych o małej gęstości

B1 (11) **196110** (41) 2004 09 20  
 (51) **C03B 5/42** (2006.01)  
 (21) 361031 (22) 2001 10 17  
 (30) 00 0013308 2000 10 18 FR  
 (86) 2001 10 17 PCT/FR01/03204  
 (87) 2002 04 25 WO02/32819, PCT Gazette nr 17/02  
 (72) Cottonec Herve, Delahalle Gerard  
 (73) SAINT-GOBAIN ISOVER, Courbevoie (FR)  
 (54) Piec do elektrycznego wytopienia szkła

B1 (11) **196118** (41) 2002 05 20  
 (51) **C03B 7/088** (2006.01)  
**C03B 7/08** (2006.01)  
 (21) 350703 (22) 2001 11 15  
 (30) 00 713430 2000 11 15 US  
 (72) Cirincione Ronald A., Scott Garrett L.  
 (73) OWENS-BROCKWAY GLASS CONTAINER, INC., Toledo (US)  
 (54) Urządzenie do formowania strumienia powlekanego szkła, zespół pierścienia otworów oraz sposób wytwarzania zespołu pierścienia otworów urządzenia do formowania powlekanego szkła

B1 (11) **196149** (41) 2002 07 01  
 (51) **C03B 7/16** (2006.01)  
**C03B 7/094** (2006.01)  
 (21) 351275 (22) 2001 12 19  
 (30) 00 747803 2000 12 22 US  
 (72) Bennett Stanley  
 (73) Owens-Brockway Glass Container Inc., Toledo (US)  
 (54) Sposób regulacji chłodzenia cieczowego w układzie do formowania wyrobów szklanych i układ do formowania wyrobów szklanych zawierający zespół regulacji chłodzenia

B1 (11) **196254** (41) 2004 09 06  
 (51) **C03C 4/02** (2006.01)  
 (21) 359757 (22) 2001 06 14  
 (30) 00 00202125 2000 06 19 EP  
 (86) 2001 06 14 PCT/EP01/06861  
 (87) 2001 12 27 WO01/98221, PCT Gazette nr 52/01  
 (72) Foguegne Marc, Coster Dominique, Delmotte Laurent  
 (73) GLAVERBEL, Bruksela (Watermael-Boitsfort) (BE)  
 (54) Barwne szkło sodowo-wapniowe

B1 (11) **196160** (41) 2001 12 03  
 (51) **C04B 14/10** (2006.01)  
**C04B 20/02** (2006.01)  
**E02D 19/18** (2006.01)  
 (21) 345156 (22) 1999 05 21  
 (30) 98 19823045 1998 05 22 DE  
 (86) 1999 05 21 PCT/DE99/01536  
 (87) 1999 12 02 WO99/61388, PCT Gazette nr 48/99  
 (72) Brenner Bern



(73) IKO Minerals GmbH, Marl (DE)  
 (54) Mikroporowaty proszek iłu mineralnego, jego zastosowanie oraz sposób suszenia mikroporowatego proszku iłu mineralnego

B1 (11) **196299** (41) 2003 02 10  
 (51) **C04B 18/30** (2006.01)  
**C04B 18/12** (2006.01)  
 (21) 348961 (22) 2001 07 28  
 (72) Nabożny Marian, Pasierb Jan, Woźniacki Zdzisław, Łuczaj Krzysztof, Dąbrowski Bogdan, Marku Piotr Zenon  
 (73) Dąbrowski Bogdan, Białystok (PL)  
 (54) Sposób i urządzenie do wytwarzania lekkiego kruszywa budowlanego

B1 (11) **196230** (41) 2005 07 11  
 (51) **C05C 5/04** (2006.01)  
**C05D 3/02** (2006.01)  
**C01F 11/38** (2006.01)  
 (21) 364284 (22) 2003 12 31  
 (72) Nastaj Stanisław  
 (73) Instytut Nawozów Sztucznych, Puławy (PL)  
 (54) Sposób wytwarzania płynnej saletry wapniowo-magnezowej

B1 (11) **196106** (41) 2003 10 20  
 (51) **C05F 7/00** (2006.01)  
 (21) 353323 (22) 2002 04 11  
 (72) Kalembasa Stanisław, Kalembasa Dorota, Godlewska Agnieszka, Kuziemska Beata  
 (73) Akademia Podlaska w Siedlcach, Siedlce (PL)  
 (54) Sposób utylizacji odpadów energetycznych i osadów ściekowych

B1 (11) **196399** (41) 2005 05 16  
 (51) **C06D 3/00** (2006.01)  
 (21) 363291 (22) 2003 11 04  
 (72) Wertejuk Zbigniew, Nyszko Grzegorz, Daniluk Ewa, Mazierski Arkadiusz, Majewski Krzysztof, Dąbrowski Waldemar, Zygmunt Bogdan, Bąbol Zdzisław, Moszczyński Grzegorz, Gałła Andrzej, Maziejuk Mirosław, Zaremba Jacek  
 (73) Wojskowy Instytut Chemii i Radiometrii, Warszawa (PL)  
 (54) Dymotwórcza mieszanina pirotechniczna

B1 (11) **196236** (41) 2005 03 21  
 (51) **C07C 13/00** (2006.01)  
**C07C 13/567** (2006.01)  
 (21) 362192 (22) 2003 09 15  
 (72) Sołoducho Jadwiga  
 (73) Politechnika Wrocławska, Wrocław (PL)  
 (54) Nowa pochodna dipodstawionego fluorenu i sposób jej wytwarzania

B1 (11) **196237** (41) 2005 03 21  
 (51) **C07C 13/00** (2006.01)  
**C07C 13/567** (2006.01)  
 (21) 362193 (22) 2003 09 15  
 (72) Sołoducho Jadwiga  
 (73) Politechnika Wrocławska, Wrocław (PL)  
 (54) Nowy 9-heksadecylofluoren i sposób jego wytwarzania

B1 (11) **196252** (41) 2002 07 29  
 (51) **C07C 209/10** (2006.01)  
**C07C 211/52** (2006.01)  
 (21) 349434 (22) 1999 12 10  
 (30) 98 9816164 1998 12 17 FR  
 (86) 1999 12 10 PCT/FR99/03090  
 (87) 2000 06 22 WO00/35851, PCT Gazette nr 25/00  
 (72) Ancel Jean-Erick, Darnand Eliane

(73) BASF AGRO B.V., Arnhem (NL), Wädenswil-Branch (CH)  
 (54) Sposób wytwarzania polifluorowcowanych pochodnych trifluorometyloaniliny

B1 (11) **196354** (41) 2001 02 26  
 (51) **C07C 213/04** (2006.01)  
 (21) 335010 (22) 1999 08 20  
 (72) Brzozowski Robert, Kwiatkowski Jacek, Jarosz Małgorzata, Tęcza Witold, Goś Andrzej  
 (73) Instytut Chemii Przemysłowej im. Prof. I. Mościckiego, Warszawa (PL)  
 (54) Sposób wytwarzania mieszaniny monoalkanoloaminy i dialkanoloaminy

B1 (11) **196116** (41) 2002 06 03  
 (51) **C07C 217/44** (2006.01)  
**C07C 213/08** (2006.01)  
 (21) 348572 (22) 1999 09 20  
 (30) 98 9802014 1998 09 28 ES  
 (86) 1999 09 20 PCT/ES99/00294  
 (87) 2000 04 06 WO00/18722, PCT Gazette nr 14/00  
 (72) Bessa Bellmunt Jordi, Dalmases Barjoan Pere, Marquillas Olondriz Francisco  
 (73) INKE, S.A., Castellbisbal (ES)  
 (54) Związek pochodnej 6-(4-fenylobutoksy)heksyloaminy, sposób jego otrzymywania oraz sposób wytwarzania Salmeterolu

B1 (11) **196233** (41) 2005 03 21  
 (51) **C07C 233/00** (2006.01)  
**C07C 13/00** (2006.01)  
 (21) 362189 (22) 2003 09 15  
 (72) Sołoducho Jadwiga  
 (73) Politechnika Wrocławska, Wrocław (PL)  
 (54) Nowa pochodna dipodstawionego fluorenu i sposób jej wytwarzania

B1 (11) **196225** (41) 2005 11 28  
 (51) **C07C 233/11** (2006.01)  
**C07C 231/02** (2006.01)  
**C07C 13/00** (2006.01)  
 (21) 368087 (22) 2004 05 19  
 (72) Sołoducho Jadwiga  
 (73) Politechnika Wrocławska, Wrocław (PL)  
 (54) Nowa pochodna dipodstawionego fluorenu i sposób jej wytwarzania

B1 (11) **196235** (41) 2005 03 21  
 (51) **C07C 253/00** (2006.01)  
**C07C 13/00** (2006.01)  
 (21) 362191 (22) 2003 09 15  
 (72) Sołoducho Jadwiga  
 (73) Politechnika Wrocławska, Wrocław (PL)  
 (54) Nowa pochodna dipodstawionego fluorenu i sposób jej wytwarzania

B1 (11) **196198** (41) 2004 03 22  
 (51) **C07C 273/02** (2006.01)  
**C07C 273/00** (2006.01)  
 (21) 356198 (22) 2002 09 20  
 (72) Pajer Tomasz, Capała Wiesław, Michalska Magdalena, Ratajczak Włodzimierz, Wielicka Jolanta, Ptasiowicz-Malinowska Anna, Jędrych Tomasz, Minda Dariusz, Kaniewska Bożena  
 (73) Zakłady Azotowe PUŁAWY Spółka Akcyjna, Puławy (PL); Instytut Chemii Przemysłowej im. prof. Ignacego Mościckiego, Warszawa (PL)  
 (54) Sposób wytwarzania wodoronadtlenku mocznika

B1 (11) **196408** (41) 2001 10 22

(51) **C07C 323/25** (2006.01)

**C07C 319/20** (2006.01)

(21) 339714 (22) 2000 04 14

(72) Soroka Mirosław, Haik Agnieszka, Iwańczyk Dorota

(73) Politechnika Wrocławska, Wrocław (PL)

(54) Sposób wytwarzania nowych N-(triarylometylo)-2-amino-4-alkilotiobutanonitryli

B1 (11) **196331** (41) 2001 10 22

(51) **C07C 323/45** (2006.01)

**C07C 319/20** (2006.01)

(21) 339715 (22) 2000 04 14

(72) Soroka Mirosław, Iwańczyk Dorota, Haik Agnieszka

(73) Politechnika Wrocławska, Wrocław (PL)

(54) Sposób wytwarzania nowych N-(triarylometylo)-3-alkilotiopropanimin

B1 (11) **196234** (41) 2005 03 21

(51) **C07C 51/00** (2006.01)

**C07C 13/00** (2006.01)

(21) 362190 (22) 2003 09 15

(72) Sołoducho Jadwiga

(73) Politechnika Wrocławska, Wrocław (PL)

(54) Nowa pochodna dipodstawionego fluorenu i sposób jej wytwarzania

B1 (11) **196238** (41) 2005 03 21

(51) **C07C 51/08** (2006.01)

**C07C 13/00** (2006.01)

(21) 362194 (22) 2003 09 15

(72) Sołoducho Jadwiga

(73) Politechnika Wrocławska, Wrocław (PL)

(54) Nowa pochodna dipodstawionego fluorenu i sposób jej wytwarzania

B1 (11) **196298** (41) 2001 09 10

(51) **C07C 53/122** (2006.01)

**C07C 53/134** (2006.01)

(21) 338759 (22) 2000 02 29

(72) Witek Stanisław, Oświęcimska Małgorzata, Pasternak Aleksy

(73) Politechnika Wrocławska, Wrocław (PL)

(54) Nowe sole dietyloamoniowe pochodne aminoestru kwasu  $\beta$ -(3,5-di-t-butyl-4-hydroksy)fenylopropionowego

B1 (11) **196226** (41) 2007 01 08

(51) **C07C 67/03** (2006.01)

**C07C 13/38** (2006.01)

(21) 376063 (22) 2005 07 05

(72) Lochyński Stanisław, Frąckowiak Bożena, Gajcy Kamila

(73) Politechnika Wrocławska, Wrocław (PL)

(54) Nowy chiralny ester etylowy 2-metyleno-3,6,6-trimetylobicyklo[3.1.0]heksanu i sposób jego wytwarzania

B1 (11) **196291** (41) 2003 12 15

(51) **C07C 69/533** (2006.01)

**C07C 67/00** (2006.01)

(21) 360887 (22) 2003 06 26

(72) Obara Robert, Nagielska Anna, Wawrzeńczyk Czesław

(73) Uniwersytet Przyrodniczy we Wrocławiu, Wrocław (PL)

(54) Nowy ester zapachowy i sposób jego wytwarzania

B1 (11) **196372** (41) 2004 04 05

(51) **C07C 69/608** (2006.01)

**C07C 67/00** (2006.01)

(21) 362877 (22) 2003 10 15

(72) Dams Iwona, Wawrzeńczyk Czesław

(73) Uniwersytet Przyrodniczy we Wrocławiu, Wrocław (PL)

(54) Nowe estry etylowe kwasu 3-metylo-3-(4-metylo-1-cykloheksen-1-yl)butanowego i sposób ich wytwarzania

B1 (11) **196329** (41) 2000 05 22

(51) **C07D 211/08** (2006.01)

**A61K 31/445** (2006.01)

**A61P 25/00** (2006.01)

(21) 336607 (22) 1999 11 17

(30) 98 9802420 1998 11 18 ES

(72) Orjales Venero Aurelio, Toledo Avello Antonio, Pumar Duran Carmen

(73) FAES, FABRICA ESPANOLA DE PRODUCTOS QUIMICOS Y FARMACEUTICOS, S.A., Leioa (ES)

(54) 4-podstawione piperydiny, kompozycja farmaceutyczna zawierająca takie związki oraz zastosowanie

B1 (11) **196314** (41) 2004 09 20

(51) **C07D 211/90** (2006.01)

(21) 359045 (22) 2003 03 07

(72) Włostowski Marek, Synoradzki Ludwik

(73) Politechnika Warszawska, Warszawa (PL)

(54) Sposób wytwarzania benzenosulfonianu amlodypiny

B1 (11) **196109** (41) 2000 10 23

(51) **C07D 231/54** (2006.01)

(21) 332676 (22) 1999 04 20

(72) Han Stanisław

(73) Przedsiębiorstwo Produkcji Farmaceutycznej HASCO - LEK Spółka Akcyjna, Wrocław (PL)

(54) Sposób wytwarzania chlorowodoru benzydaminu

B1 (11) **196201** (41) 2004 10 04

(51) **C07D 261/10** (2006.01)

**A61K 31/42** (2006.01)

**A61P 35/00** (2006.01)

(21) 359295 (22) 2003 03 24

(72) Wagner Edwin, Opolski Adam, Wietrzyk Joanna

(73) Akademia Medyczna im. Piastów Śląskich we Wrocławiu, Wrocław (PL)

(54) Nowa pochodna izoksazolu i sposób wytwarzania nowej pochodnej izoksazolu

B1 (11) **196202** (41) 2004 10 04

(51) **C07D 261/10** (2006.01)

**A61K 31/42** (2006.01)

**A61P 35/00** (2006.01)

(21) 359296 (22) 2003 03 24

(72) Wagner Edwin, Opolski Adam, Wietrzyk Joanna

(73) Akademia Medyczna im. Piastów Śląskich we Wrocławiu, Wrocław (PL)

(54) Nowa pochodna izoksazolu i sposób wytwarzania nowej pochodnej izoksazolu

B1 (11) **196363** (41) 2004 07 12

(51) **C07D 275/03** (2006.01)

**A61K 31/425** (2006.01)

**A61P 29/00** (2006.01)

**A61P 31/00** (2006.01)

(21) 358033 (22) 2002 12 30

(72) Machoń Zdzisław, Szymaniec Stanisław, Międzyborski Ryszard, Szelejewski Wiesław, Kutner Andrzej, Kaczmarek Łukasz, Balicki Roman

(73) Instytut Farmaceutyczny, Warszawa (PL)

(54) Fenylbenzamidynowe pochodne 3-metylo-5-amino-4-karboxyizotiazolu, sposób ich wytwarzania i zawierające je środki farmaceutyczne

B1 (11) **196292** (41) 2003 10 20  
 (51) **C07D 307/58** (2006.01)  
 (21) 359879 (22) 2003 04 25  
 (72) Szumny Antoni, Wawrzeńczyk Czesław, Nagielska Anna  
 (73) Uniwersytet Przyrodniczy we Wrocławiu, Wrocław (PL)  
 (54) Nowy związek zapachowy (Z)-5-(1,5-dimetyloheks-4-enylideno)dihydrofu ran-2(3H)-on i sposób jego otrzymywania

B1 (11) **196293** (41) 2003 10 20  
 (51) **C07D 307/58** (2006.01)  
 (21) 359878 (22) 2003 04 25  
 (72) Szumny Antoni, Wawrzeńczyk Czesław, Nagielska Anna  
 (73) Uniwersytet Przyrodniczy we Wrocławiu, Wrocław (PL)  
 (54) Nowy związek zapachowy (E)-5-(1,5-dimetyloheks-4-enylideno)dihydrofu ran-2(3H)-on i sposób jego otrzymywania

B1 (11) **196388** (41) 2003 12 15  
 (51) **C07D 307/58** (2006.01)  
 (21) 360890 (22) 2003 06 26  
 (72) Obara Robert, Nagielska Anna, Wawrzeńczyk Czesław  
 (73) Uniwersytet Przyrodniczy we Wrocławiu, Wrocław (PL)  
 (54) Nowy nienasycony  $\gamma$ -lakton zapachowy i sposób jego wytwarzania

B1 (11) **196389** (41) 2004 02 09  
 (51) **C07D 307/58** (2006.01)  
 (21) 361609 (22) 2003 08 11  
 (72) Obara Robert, Wzorek Alicja, Kula Józef, Gibka Julia, Wawrzeńczyk Czesław  
 (73) Uniwersytet Przyrodniczy we Wrocławiu, Wrocław (PL)  
 (54) Nowy nienasycony  $\gamma$ -lakton oraz sposób jego otrzymywania

B1 (11) **196395** (41) 2004 04 05  
 (51) **C07D 307/94** (2006.01)  
 (21) 362878 (22) 2003 10 15  
 (72) Dams Iwona, Gibka Julia, Wawrzeńczyk Czesław  
 (73) Uniwersytet Przyrodniczy we Wrocławiu, Wrocław (PL)  
 (54) Nowy nasycony  $\gamma$ -spiroolakton i sposób jego wytwarzania

B1 (11) **196316** (41) 2003 04 22  
 (51) **C07D 333/16** (2006.01)  
**C08F 234/04** (2006.01)  
**C08G 61/10** (2006.01)  
 (21) 350008 (22) 2001 10 08  
 (72) Czerwiński Wojciech, Kania Krystyna, Nowaczyk Jacek, Malicki Michał  
 (73) Uniwersytet Mikołaja Kopernika, Toruń (PL)  
 (54) Nowe poli(3-alkilotiofeny) z grupą tienylową oraz sposób ich wytwarzania

B1 (11) **196317** (41) 2003 04 22  
 (51) **C07D 333/16** (2006.01)  
**C08F 234/04** (2006.01)  
**C08G 61/10** (2006.01)  
 (21) 350005 (22) 2001 10 08  
 (72) Czerwiński Wojciech, Malicki Michał, Kania Krystyna, Nowaczyk Jacek  
 (73) Uniwersytet Mikołaja Kopernika, Toruń (PL)  
 (54) Nowe poli(3-alkilotiofeny) z grupą benzoilową oraz sposób ich wytwarzania

B1 (11) **196074** (41) 2001 11 19  
 (51) **C07D 337/08** (2006.01)  
**C07K 5/068** (2006.01)  
**A61K 31/38** (2006.01)  
**A61P 1/16** (2006.01)  
**A61P 3/06** (2006.01)  
**A61P 9/10** (2006.01)

(21) 344827 (22) 1999 05 28  
 (30) 98 19825804 1998 06 10 DE  
 (86) 1999 05 28 PCT/EP99/03701  
 (87) 1999 12 16 WO99/64410, PCT Gazette nr 50/99  
 (72) Frick Wendelin, Enhsen Alfons, Glombik Heiner, Heuer Hubert  
 (73) SANOFI-AVENTIS DEUTSCHLAND GmbH, Frankfurt nad Menem (DE)  
 (54) Pochodne 1,1-ditlenku benzo(b)tiapiny, sposób ich wytwarzania, środek farmaceutyczny zawierający te związki oraz ich zastosowanie

B1 (11) **196367** (41) 2002 04 22  
 (51) **C07D 401/14** (2006.01)  
**C07D 403/04** (2006.01)  
**C07D 403/14** (2006.01)  
**C07D 411/04** (2006.01)  
**C07D 411/14** (2006.01)  
**C07D 413/04** (2006.01)  
**C07D 413/14** (2006.01)  
**A61K 31/4184** (2006.01)  
**A61K 31/454** (2006.01)  
**A61P 25/00** (2006.01)  
 (21) 347884 (22) 1999 11 23  
 (30) 98 19854933 1998 11 27 DE  
 99 19916460 1999 04 12 DE  
 (86) 1999 11 23 PCT/EP99/09004  
 (87) 2000 06 08 WO00/32579, PCT Gazette nr 23/00  
 (72) Lubisch Wilfried, Kock Michael, Höger Thomas, Schult Sabine, Grandel Roland, Müller Reinhold  
 (73) BASF AKTIENGESELLSCHAFT, Ludwigshafen (DE)  
 (54) Podstawione benzimidazole, ich zastosowanie jako inhibitorów PARP oraz środek leczniczy

B1 (11) **196318** (41) 2003 04 22  
 (51) **C07D 409/14** (2006.01)  
**C08F 234/04** (2006.01)  
**C08G 61/10** (2006.01)  
 (21) 350007 (22) 2001 10 08  
 (72) Czerwiński Wojciech, Kreja Ludwik, Nowaczyk Jacek, Kania Krystyna, Malicki Michał  
 (73) Uniwersytet Mikołaja Kopernika, Toruń (PL)  
 (54) Nowe rozpuszczalne kopolimery pirołu-tiofenu-3-decylo-tiofenu oraz sposób ich wytwarzania

B1 (11) **196078** (41) 2002 04 22  
 (51) **C07D 471/04** (2006.01)  
**A61K 31/4709** (2006.01)  
 (21) 347785 (22) 1999 11 15  
 (30) 98 19854355 1998 11 25 DE  
 (86) 1999 11 15 PCT/EP99/08776  
 (87) 2000 06 02 WO00/31076, PCT Gazette nr 22/00  
 (72) Himmler Thomas, Hallenbach Werner, Rast Hubert  
 (73) BAYER AKTIENGESELLSCHAFT, Leverkusen (DE)  
 (54) Kwas 8-cyjano-1-cyklopropylo-7-(1S,6S-2,8-diazabicyklo-[4.3.0]nonan-8-yl)-6-fluoro-1,4-dihydro-4-okso-3-chinolinokarbonylowy (CCDC) o krystalicznej modyfikacji B, sposób jego wytwarzania i zastosowanie oraz środek leczniczy go zawierający

B1 (11) **196085** (41) 2002 04 22  
 (51) **C07D 471/04** (2006.01)  
**A01N 43/90** (2006.01)  
 (21) 347786 (22) 1999 11 15  
 (30) 98 19854356 1998 11 25 DE  
 (86) 1999 11 15 PCT/EP99/08775  
 (87) 2000 06 02 WO00/31075, PCT Gazette nr 22/00  
 (72) Himmler Thomas, Hallenbach Werner, Rast Hubert

(73) BAYER AKTIENGESELLSCHAFT, Leverkusen (DE)  
 (54) Kwas 8-cyjano-1-cyklopropylo-7-(1S,6S-2,8-diazabicyklo[4.3.0]nonan-8-yl)-6-fluoro-1,4-dihydro-4-okso-3-chinolinokarbonylowego (CCDC) o krystalicznej modyfikacji A, sposób jego wytwarzania, jego zastosowanie i środek leczniczy go zawierający

B1 (11) **196300** (41) 2001 10 22  
 (51) **C07D 471/04** (2006.01)  
 (21) 339819 (22) 2000 04 20  
 (72) Zaworska Alicja, Dzikowska Jadwiga, Cybulski Jacek, Bańkowski Krzysztof, Szelejowski Wiesław  
 (73) Instytut Farmaceutyczny, Warszawa (PL)  
 (54) Sposób otrzymywania N,N,6-trimetylo-2-(4-metylofenylo)-imidazo[1,2-a]pirydyno-3-acetamidu

B1 (11) **196194** (41) 2005 05 02  
 (51) **C07D 471/18** (2006.01)  
**C07D 487/02** (2006.01)  
**C07D 487/22** (2006.01)  
**A61K 31/4353** (2006.01)  
**A61P 35/00** (2006.01)  
 (21) 363141 (22) 2003 10 27  
 (72) Liszkiewicz Hanna, Nawrocka Wanda Paulina, Opolski Adam, Wietrzyk Joanna  
 (73) Akademia Medyczna im. Piastów Śląskich we Wrocławiu, Wrocław (PL)  
 (54) Nowy tricykliczny związek organiczny i sposób jego wytwarzania

B1 (11) **196262** (41) 2002 05 20  
 (51) **C07D 471/20** (2006.01)  
**A61K 31/547** (2006.01)  
 (21) 348295 (22) 1999 12 15  
 (30) 98 98204347 1998 12 19 EP  
 (86) 1999 12 15 PCT/EP99/10176  
 (87) 2000 06 29 WO00/37470, PCT Gazette nr 26/00  
 (72) Janssens Frans Eduard, Leenaerts Joseph Elisabeth  
 (73) JANSSEN PHARMACEUTICA N.V., Beerse (BE)  
 (54) Przeciwhistaminowy związek spiranowy, sposób jego otrzymywania i zastosowanie oraz kompozycja farmaceutyczna i związek spiranowy oraz sposób jego otrzymywania

B1 (11) **196216** (41) 2000 12 18  
 (51) **C07D 487/04** (2006.01)  
**C07C 303/04** (2006.01)  
**C07C 309/04** (2006.01)  
 (21) 339452 (22) 1998 09 18  
 (30) 97 938385 1997 09 26 US  
 97 60093039 1997 09 26 US  
 (86) 1998 09 18 PCT/US98/19560  
 (87) 1999 04 08 WO99/16742, PCT Gazette nr 14/99  
 (72) Kjell Douglas Patton, Slattery Brian James, Barnett Charles Jackson  
 (73) ELI LILLY AND COMPANY, Indianapolis (US)  
 (54) Sposób wytwarzania 5-podstawionych związków pirolo[2,3-d]pirymidyny

B1 (11) **196278** (41) 2005 02 21  
 (51) **C07D 487/04** (2006.01)  
**A61K 31/4985** (2006.01)  
**A61P 3/10** (2006.01)  
 (21) 367279 (22) 2002 07 05  
 (30) 01 60303474 2001 07 06 US  
 (86) 2002 07 05 PCT/US02/21349  
 (87) 2003 01 16 WO03/04498, PCT Gazette nr 03/03  
 (72) Edmondson Scott D., Fisher Michael H., Kim Dooseop, MacCoss Malcolm, Parmee Emma R., Weber Ann E., Xu Jinyou

(73) MERCK & CO., INC., Rahway (US)  
 (54) Związki pochodne beta-amino-tetrahydroimidazo[1,2-a]pirazyyny lub tetrahydrotriazolo[4,3-a]pirazyyny, zawierająca je kompozycja farmaceutyczna oraz ich zastosowanie

B1 (11) **196068** (41) 1999 09 13  
 (51) **C07D 495/04** (2006.01)  
**A61K 31/55** (2006.01)  
**A61P 25/18** (2006.01)  
 (62) 332482  
 (21) 381479 (22) 1997 09 18  
 (30) 96 60026487 1996 09 23 US  
 (86) 1997 09 18 PCT/US97/16499  
 (87) 1998 03 26 WO98/12199, PCT Gazette nr 12/98  
 (72) Bunnell Charles A., Larsen Samuel D., Nichols John R., Reutzel Susan M., Stephenson Gregory A.  
 (73) ELI LILLY AND COMPANY, Indianapolis (US)  
 (54) Związek będący krystalicznym polimorfem, Dihydratem E olanzapiny i sposób wytwarzania zasadniczo czystej postaci II olanzapiny

B1 (11) **196069** (41) 1999 09 13  
 (51) **C07D 495/04** (2006.01)  
**A61K 31/55** (2006.01)  
**A61P 25/18** (2006.01)  
 (62) 332482  
 (21) 381478 (22) 1997 09 18  
 (30) 96 60026487 1996 09 23 US  
 (86) 1997 09 18 PCT/US97/16499  
 (87) 1998 03 26 WO98/12199, PCT Gazette nr 12/98  
 (72) Bunnell Charles A., Larsen Samuel D., Nichols John R., Reutzel Susan M., Stephenson Gregory A.  
 (73) ELI LILLY AND COMPANY, Indianapolis (US)  
 (54) Sposób wytwarzania zasadniczo czystej postaci II olanzapiny

B1 (11) **196311** (41) 2005 07 11  
 (51) **C07F 1/08** (2006.01)  
**B01J 31/22** (2006.01)  
 (21) 364298 (22) 2003 12 31  
 (72) Szłyk Edward, Barwiołek Magdalena  
 (73) Uniwersytet Mikołaja Kopernika, Toruń (PL)  
 (54) Nowe kompleksy Cu(II) z optycznie czynnymi zasadami Schiffa oraz sposób ich otrzymywania

B1 (11) **196310** (41) 2005 07 11  
 (51) **C07F 15/00** (2006.01)  
**A61P 35/00** (2006.01)  
 (21) 364299 (22) 2003 12 31  
 (72) Łakomska Iwona, Szłyk Edward  
 (73) Uniwersytet Mikołaja Kopernika, Toruń (PL)  
 (54) Nowe dichlorkowe kompleksy platyny (II) z 5,7-dipodstawioną 1,2,4-triazolo [1,5-a] pirymidyną i sposób ich wytwarzania

B1 (11) **196312** (41) 2005 07 11  
 (51) **C07F 15/04** (2006.01)  
**B01J 31/22** (2006.01)  
**A61P 31/10** (2006.01)  
**A61P 35/00** (2006.01)  
 (21) 364297 (22) 2003 12 31  
 (72) Szłyk Edward, Barwiołek Magdalena  
 (73) Uniwersytet Mikołaja Kopernika, Toruń (PL)  
 (54) Nowe kompleksy Ni(II) z asymetrycznymi zasadami Schiffa oraz sposób ich wytwarzania

B1 (11) **196170** (41) 2004 01 12  
 (51) **C07F 7/21** (2006.01)  
**C08G 77/24** (2006.01)  
 (21) 354357 (22) 2000 10 05  
 (30) 99 416266 1999 10 12 US

(86) 2000 10 05 PCT/FI00/00858  
 (87) 2001 04 19 WO01/27121, PCT Gazette nr 16/01  
 (72) Paulasaari Jyri Kalevi, Weber William P.  
 (73) UNIVERSITY OF SOUTHERN CALIFORNIA,  
 Los Angeles (US)  
 (54) Cyklotrisiloksany podstawione fluoroalkilem, sposób wytwarzania homopolimeru i sposób wytwarzania kopolimeru blokowego lub kopolimeru bezładnego

B1 (11) **196098** (41) 2004 09 20  
 (51) **C07F 7/26** (2006.01)  
 (21) 359117 (22) 2003 03 12  
 (72) Jaworski Krzysztof  
 (73) Politechnika Warszawska, Warszawa (PL)  
 (54) Sposób wytwarzania tetrametyloolowiu lub tetraetyloolowiu

B1 (11) **196313** (41) 2005 07 11  
 (51) **C07F 7/28** (2006.01)  
**C23C 14/08** (2006.01)  
 (21) 364296 (22) 2003 12 31  
 (72) Piszczek Piotr, Grodzicki Antoni, Richert Monika  
 (73) Uniwersytet Mikołaja Kopernika, Toruń (PL)  
 (54) Nowy okta- $\mu$ 3 oxohexadeca- $\mu$ -trimetylooctanocyclooktatan (IV) oraz sposób jego wytwarzania

B1 (11) **196357** (41) 2004 02 23  
 (51) **C07F 9/38** (2006.01)  
**A61P 19/10** (2006.01)  
 (21) 355515 (22) 2002 08 14  
 (72) Kłosiński Paweł Stanisław, Szczęsny Jerzy Zygmunt  
 (73) Przedsiębiorstwo Produkcyjno-Wdrożeniowe IFOTAM Sp. z o.o., Łódź (PL)  
 (54) Sposób wytwarzania pochodnych kwasów hydroksymetylenobisfosfonowych

B1 (11) **196222** (41) 2005 10 03  
 (51) **C07F 9/40** (2006.01)  
 (21) 366668 (22) 2004 03 29  
 (72) Soroka Mirosław, Goldeman Waldemar  
 (73) Politechnika Wrocławska, Wrocław (PL)  
 (54) Sposób wytwarzania estrów diarylowych kwasów 1-alkiloksykarbonyloaminoalkilofosfonowych

B1 (11) **196223** (41) 2005 10 03  
 (51) **C07F 9/40** (2006.01)  
 (21) 366669 (22) 2004 03 29  
 (72) Soroka Mirosław, Goldeman Waldemar  
 (73) Politechnika Wrocławska, Wrocław (PL)  
 (54) Sposób wytwarzania estrów diarylowych kwasów 1-alkiloksykarbonyloaminoalkilofosfonowych

B1 (11) **196224** (41) 2005 10 03  
 (51) **C07F 9/40** (2006.01)  
 (21) 366670 (22) 2004 03 29  
 (72) Soroka Mirosław, Goldeman Waldemar  
 (73) Politechnika Wrocławska, Wrocław (PL)  
 (54) Nowe estry diarylowe kwasów 1-alkilo-1-alkiloksykarbonyloaminoalkilofosfo nowych i sposób ich wytwarzania

B1 (11) **196265** (41) 2000 02 28  
 (51) **C07J 9/00** (2006.01)  
**C07C 67/08** (2006.01)  
**A23D 7/01** (2006.01)  
**A61K 31/575** (2006.01)  
 (21) 335069 (22) 1999 08 24  
 (30) 99 336773 1999 06 21 US  
 (72) Roden Allan, Williams James L., Bruce Ruey, Detraino Frank, Boyer Marie H., Higgins John D. III

(73) McNeil-PPC, Inc., Skillman (US)  
 (54) Sposób wytwarzania estrów stanolu/sterolu

B1 (11) **196260** (41) 2000 04 25  
 (51) **C07K 14/47** (2006.01)  
**C12N 15/12** (2006.01)  
**C12N 5/10** (2006.01)  
**C12N 1/21** (2006.01)  
**C12N 15/62** (2006.01)  
**A61K 39/00** (2006.01)  
**A61K 38/17** (2006.01)  
**A61P 35/00** (2006.01)  
 (21) 335348 (22) 1998 02 25  
 (30) 97 806099 1997 02 25 US  
 (86) 1998 02 25 PCT/US98/03492  
 (87) 1998 08 27 WO98/37093, PCT Gazette nr 34/98  
 (72) Xu Jiangchun, Dillon Davin C.  
 (73) CORIXA CORPORATION, Seattle (US)  
 (54) Polipeptyd, cząsteczka DNA, komórka gospodarza, białko fuzyjne, kompozycja farmaceutyczne i szczepionki do leczenia raka prostaty

B1 (11) **196229** (41) 2001 01 29  
 (51) **C08F 120/06** (2006.01)  
**C08F 8/30** (2006.01)  
**C08F 8/34** (2006.01)  
 (21) 334644 (22) 1999 07 27  
 (72) Janik Ryszard, Kucharski Stanisław  
 (73) Politechnika Wrocławska, Wrocław (PL)  
 (54) Sposób wytwarzania nowych polimetakrylanów zawierających boczne ugrupowania chromoforowe

B1 (11) **196228** (41) 2001 01 29  
 (51) **C08F 220/06** (2006.01)  
**C08F 8/30** (2006.01)  
**C08F 8/34** (2006.01)  
 (21) 334645 (22) 1999 07 27  
 (72) Janik Ryszard, Kucharski Stanisław  
 (73) Politechnika Wrocławska, Wrocław (PL)  
 (54) Sposób wytwarzania nowych kopolimerów metakrylowych zawierających boczne ugrupowania chromoforowe

B1 (11) **196095** (41) 2000 08 28  
 (51) **C08F 293/00** (2006.01)  
 (21) 337608 (22) 1998 06 23  
 (30) 97 9707764 1997 06 23 FR  
 (86) 1998 06 23 PCT/FR98/01316  
 (87) 1998 12 30 WO98/58974, PCT Gazette nr 52/98  
 (72) Corpart Pascal, Charmot Dominique, Biadatti Thibaud, Zard Samir, Michelet Daniel  
 (73) RHODIA CHIMIE, Courbevoie Cedex (FR)  
 (54) Sposób wytwarzania polimerów blokowych i polimer blokowy

B1 (11) **196403** (41) 2001 12 03  
 (51) **C08G 18/00** (2006.01)  
 (21) 340392 (22) 2000 05 30  
 (72) Florjańczyk Zbigniew, Sobczak Marcin, Listoś Tomasz, Dębek Cezary  
 (73) Politechnika Warszawska, Warszawa (PL)  
 (54) Sposób wytwarzania elastomerów poliuretanowych z segmentami węglanowymi

B1 (11) **196384** (41) 2006 07 24  
 (51) **C08G 63/08** (2006.01)  
**A61K 31/192** (2006.01)  
**A61K 31/196** (2006.01)  
**A61K 31/60** (2006.01)  
**A61K 31/40** (2006.01)

**A61K 31/465** (2006.01)

**A61P 29/00** (2006.01)

(21) 372181 (22) 2005 01 11

(72) Jedliński Zbigniew, Łuczyk-Juzwa Maria, Zawidlak-Węgrzyńska Barbara, Kaczmarczyk Bożena, Bosek Izabela, Wanic Andrzej

(73) Centrum Materiałów Polimerowych i Węglowych Polskiej Akademii Nauk, Zabrze (PL)

(54) Nowe estry niesteroidowych leków przeciwzapalnych i sposób ich wytwarzania

B1 (11) **196401** (41) 2004 05 31

(51) **C08G 63/68** (2006.01)

**C08G 63/688** (2006.01)

**G01J 3/00** (2006.01)

**G02F 1/35** (2006.01)

(21) 357227 (22) 2002 11 20

(72) Zadrożna Irmina, Kasiura Krzysztof, Arndt Marzena, Kraska Anna

(73) Politechnika Warszawska, Warszawa (PL)

(54) Nowe poliarylany z bocznymi grupami azowymi

B1 (11) **196217** (41) 1999 08 30

(51) **C08J 3/12** (2006.01)

(21) 332251 (22) 1997 09 23

(30) 96 1691 1996 09 24 AT

(86) 1997 09 23 PCT/AT97/00206

(87) 1998 04 02 WO98/13411, PCT Gazette nr 13/98

(72) Haupt Martin, Axmann Heinz

(73) BCD ROHSTOFFE FÜR BAUCHEMIE HANDELSGMBH,

Klosterneuburg (AT)

(54) Zastosowanie redyspersyjowalnej, rozpyłowo suszonej zawiesiny polimeru na osnowie octanu winylu, styrenu, estru kwasu akrylowego i ich kopolimerów

B1 (11) **196185** (41) 2000 11 20

(51) **C08L 23/08** (2006.01)

**C08L 23/12** (2006.01)

**C08L 51/06** (2006.01)

**C08K 5/54** (2006.01)

(21) 338731 (22) 1999 06 22

(30) 98 102492 1998 06 22 US

(86) 1999 06 22 PCT/US99/14019

(87) 1999 12 29 WO99/67330, PCT Gazette nr 52/99

(72) Schombourg Jacques F., Kraxner Peter, Furrer Willy, Abderrazig Abdellatif

(73) GENERAL ELECTRIC COMPANY, Schenectady (US)

(54) Termoplastyczna kompozycja wulkanizatu i sposób wytwarzania termoplastycznego wulkanizatu

B1 (11) **196195** (41) 2000 07 03

(51) **C08L 25/06** (2006.01)

**C08L 53/02** (2006.01)

(21) 337356 (22) 1999 12 21

(30) 98MI 2769 1998 12 22 IT

(72) Custro Sergio, Cavallo Claudio, Gobbi Cristina

(73) POLIMERI EUROPA S.p.A, Brindisi (IT)

(54) Silnie przezroczysta kompozycja polimerowa

B1 (11) **196352** (41) 2001 10 08

(51) **C08L 27/06** (2006.01)

**C08L 75/06** (2006.01)

(21) 339354 (22) 2000 03 31

(72) Świercz-Motysia Barbara, Kozakiewicz Janusz, Przybylski Jarosław, Łuniewska Wanda, Sylwestrzak Krystyna

(73) Instytut Chemii Przemysłowej im. Prof. Ignacego Mościckiego, Warszawa (PL)

(54) Kompozycja polichlorowinylova o podwyższonej trwałości

B1 (11) **196303** (41) 2004 07 26

(51) **C09K 3/18** (2006.01)

(21) 357531 (22) 2001 02 27

(30) 00 60185482 2000 02 28 US

(86) 2001 02 27 PCT/US01/06291

(87) 2001 09 07 WO01/64811, PCT Gazette nr 36/01

(72) Koefod Robert S., Rose Richard H. III

(73) CARGILL, INCORPORATED, Minneapolis (US)

(54) Kompozycja środka przeciwołdzeniowego

B1 (11) **196147** (41) 2003 11 17

(51) **C09K 5/10** (2006.01)

(21) 353836 (22) 2002 05 13

(72) Steinmec Franciszek, Gaździk Barbara, Gryś Stefan, Szpak Eugeniusz, Wesołowski Józef, Tadeusz Jan

(73) Instytut Technologii Nafty im. Prof. S. Pilata, Kraków (PL)

(54) Płyn do układów chłodzenia silników pojazdów mechanicznych

B1 (11) **196081** (41) 2005 02 21

(51) **C10G 45/72** (2006.01)

(21) 367044 (22) 2002 08 06

(30) 01 01402144 2001 08 08 EP

(86) 2002 08 06 PCT/EP02/08807

(87) 2003 02 20 WO03/14264, PCT Gazette nr 08/03

(72) Martin Bernard, Rouby Jean-Luc Christian, Timmermans Wouter Frederik, Viel Frederic

(73) SHELL INTERNATIONALE RESEARCH MAATSCHAPPIJ B.V., The Hague (NL)

(54) Sposób ciągłego wytwarzania produktu węglowodorowego o żądanej zawartości siarki

B1 (11) **196111** (41) 2003 01 13

(51) **C10G 49/22** (2006.01)

(21) 354888 (22) 2002 07 04

(30) 01 0109055 2001 07 06 FR

(72) Brunard Nathalie, Gauthier Thierry, Lepage Jean-Paul

(73) INSTITUT FRANCAIS DU PETROLE, Rueil Malmaison Cedex (FR)

(54) Urządzenie wewnętrzne do rozdzielania mieszaniny zawierającej co najmniej jedną fazę gazową i fazę ciekłą

B1 (11) **196409** (41) 2005 02 21

(51) **C10G 65/10** (2006.01)

(21) 367266 (22) 2002 06 10

(30) 01 174073 2001 06 08 JP

(86) 2002 06 10 PCT/EP02/06665

(87) 2002 12 19 WO02/100980, PCT Gazette nr 51/02

(72) Abe Satoshi, Fujita Katsuhisa

(73) NIPPON KETJEN CO., LTD., Tokio (JP)

(54) Sposób obróbki wodorem ciężkiego oleju węglowodorowego i kombinacja katalizatorów do obróbki wodorem ciężkiego oleju węglowodorowego

B1 (11) **196221** (41) 2005 02 21

(51) **C10G 65/12** (2006.01)

(21) 367202 (22) 2002 03 05

(30) 01 01400562 2001 03 05 EP

01 01402181 2001 08 16 EP

(86) 2002 03 05 PCT/EP02/02449

(87) 2002 09 12 WO02/70630, PCT Gazette nr 37/02

(72) Germaine Gilbert Robert Bernard, Wedlock David John

(73) SHELL INTERNATIONALE RESEARCH MAATSCHAPPIJ B.V., Haga (NL)

(54) Sposób wytwarzania rafinowanego produktu woskowego oraz jego zastosowanie

B1 (11) **196119** (41) 2003 10 06

(51) **C10L 1/19** (2006.01)

(21) 352953 (22) 2002 03 22  
 (72) Nolte Marek, Zięba Adam  
 (73) Nolte Marek, Świebodzice (PL)  
 (54) Ekologiczne paliwo pędné

B1 (11) **196146** (41) 2003 11 03  
 (51) **C10L 1/19** (2006.01)  
 (21) 353662 (22) 2002 04 29  
 (72) Łukasik Zofia, Skręt Iwona, Stanik Winicjusz, Ziemiański Leszek, Baranik Marta, Duda Anna, Lubowicz Jan  
 (73) Instytut Technologii Nafty im. prof. S. Pilata, Kraków (PL)  
 (54) Olej napędowy zawierający biokomponenty

B1 (11) **196335** (41) 2003 11 03  
 (51) **C10L 1/19** (2006.01)  
 (21) 353663 (22) 2002 04 29  
 (72) Łukasik Zofia, Skręt Iwona, Stanik Winicjusz, Ziemiański Leszek, Baranik Marta, Duda Anna, Lubowicz Jan  
 (73) Instytut Technologii Nafty im. prof. S. Pilata, Kraków (PL)  
 (54) Biopaliwo do silników z zapłonem samoczynnym

B1 (11) **196418** (41) 2000 10 09  
 (51) **C11D 3/22** (2006.01)  
**C11D 3/37** (2006.01)  
**C11D 17/06** (2006.01)  
 (21) 339271 (22) 2000 03 28  
 (30) 99 99106370 1999 03 29 EP  
 (72) Hartan Hans Georg, Pöschmann Rainer, Souren Jürgen, Philippsen-Neu Elke  
 (73) Dalli-Werke Wäsche und Körperpflege GmbH & Co. KG, Stolberg (DE); , ()  
 (54) Skondensowany granulát substancji rozsadzającej, sposób jego wytwarzania i zastosowanie

B1 (11) **196120** (41) 2003 12 01  
 (51) **C11D 7/50** (2006.01)  
 (21) 354016 (22) 2002 05 20  
 (72) Hehn Zygmunt, Sajewicz Jolanta, Bubicz Jolanta, Marek Zofia, Stępiński Edward  
 (73) Instytut Ciężkiej Syntezy Organicznej BLACHOWNIA, Kędzierzyn-Koźle (PL)  
 (54) Rozpuszczalnik ulegający destrukcji biologicznej

B1 (11) **196082** (41) 2005 01 24  
 (51) **C11D 7/50** (2006.01)  
**C11D 7/60** (2006.01)  
**C11D 7/22** (2006.01)  
 (21) 361262 (22) 2003 07 14  
 (72) Kolczyński Janusz, Dzięgielewski Wojciech, Gołębiowski Tomasz  
 (73) Instytut Techniczny Wojsk Lotniczych, Warszawa (PL)  
 (54) Środek do usuwania zabrudzeń, a zwłaszcza wosków, z powierzchni materiałów

B1 (11) **196076** (41) 2001 07 30  
 (51) **C12N 15/03** (2006.01)  
**C12N 1/20** (2006.01)  
**C12N 15/31** (2006.01)  
**A61K 39/108** (2006.01)  
 (21) 343246 (22) 1999 03 25  
 (30) 98 9806449 1998 03 25 GB  
 (86) 1999 03 25 PCT/GB99/00935  
 (87) 1999 09 30 WO99/49026, PCT Gazette nr 39/99  
 (72) Chatfield Steven Neville  
 (73) PEPTIDE THERAPEUTICS LIMITED, Cambridge (GB)  
 (54) Bakteria atenuowana, szczepionka, bakteria do zastosowania, enterotoksyczna komórka E. Coli i zastosowanie bakterii

B1 (11) **196247** (41) 1999 06 07  
 (51) **C12N 15/86** (2006.01)  
**C12N 15/38** (2006.01)  
**C12N 7/01** (2006.01)  
**A61K 39/295** (2006.01)  
**C07K 14/015** (2006.01)  
**C07K 14/115** (2006.01)  
**C07K 14/13** (2006.01)  
**C07K 14/145** (2006.01)  
 (21) 330879 (22) 1997 06 23  
 (30) 96 9608242 1996 06 27 FR  
 (86) 1997 06 23 PCT/FR97/01115  
 (87) 1997 12 31 WO97/49825, PCT Gazette nr 57/97  
 (72) Audonnet Jean-Christophe, Baudu Philippe  
 (73) MÈRIAL, Lyon (FR)  
 (54) Rekombinowany psi wirus herpes (CHV), kompozycja immunologiczna i poliwalentna kompozycja immunologiczna, ich zastosowania oraz sposób wyrażania polipeptydu

B1 (11) **196148** (41) 2004 05 17  
 (51) **C12N 7/00** (2006.01)  
**A61P 37/06** (2006.01)  
 (21) 356853 (22) 2002 11 15  
 (76) Górski Andrzej, Wrocław (PL)  
 (54) Zastosowanie bakteriofagów

B1 (11) **196107** (41) 2004 06 28  
 (51) **C12Q 1/04** (2006.01)  
**C12Q 1/02** (2006.01)  
 (21) 357920 (22) 2002 12 20  
 (72) Kawiorska Barbara, Koterska Barbara, Urbańska Ewa  
 (73) Laboratorium Analiz Mleka LAB-MLEK Spółka z o.o., Olsztyn (PL)  
 (54) Preparat do wykrywania obecności antybiotyków i sulfonamidów, zwłaszcza w materiale płynnym, identyfikacji penicylin i sulfonamidów oraz ilościowego oznaczania penicylin w tym materiale, a także sposób przygotowywania płytki testowej do badań i sposób standaryzacji szczepu testowego

B1 (11) **196209** (41) 2004 05 31  
 (51) **C12Q 1/68** (2006.01)  
 (21) 357172 (22) 2002 11 18  
 (72) Słota Ewa, Natonek Małgorzata, Żyga Agata, Rejduch Barbara  
 (73) Instytut Zootechniki - Państwowy Instytut Badawczy, Kraków (PL)  
 (54) Sposób identyfikacji materiału pochodzenia zwierzęcego w mieszkankach paszowych

B1 (11) **196171** (41) 2004 11 29  
 (51) **C21B 13/00** (2006.01)  
**F27B 1/20** (2006.01)  
 (21) 363515 (22) 2001 08 27  
 (30) 00 1613 2000 09 22 AT  
 (86) 2001 08 27 PCT/EP01/09853  
 (87) 2002 04 04 WO02/27043, PCT Gazette nr 14/02  
 (72) Kastner Rainer-Walter, Pum Reinhard, Wieder Kurt, Wurm Johann, Heckmann Hado  
 (73) VOEST-ALPINE INDUSTRIEANLAGENBAU GMBH & CO., Linz (AT)  
 (54) Sposób i urządzenie do wytwarzania złoża stałego

B1 (11) **196203** (41) 2004 09 20  
 (51) **C21C 5/52** (2006.01)  
**C21C 7/068** (2006.01)  
 (21) 360842 (22) 2001 09 27  
 (30) 00 10051803 2000 10 18 DE  
 01 10115779 2001 03 29 DE  
 01 10134880 2001 07 18 DE  
 01 10137761 2001 08 01 DE

(86) 2001 09 27 PCT/EP01/11190  
 (87) 2002 04 25 WO02/33130, PCT Gazette nr 17/02  
 (72) Göttinger Karl Reiner, Lemke Stefan, Reichel Johann, Rollinger Bernd  
 (73) SMS DEMAG AKTIENGESELLSCHAFT, Düsseldorf (DE)  
 (54) Sposób wytwarzania stali nierdzewnych, zwłaszcza stali stopowych, zawierających chrom oraz chrom i nikiel

B1 (11) **196270** (41) 2002 01 28

(51) **C22B 1/242** (2006.01)

**C22B 7/02** (2006.01)

(21) 341496 (22) 2000 07 14  
 (72) Woliński Jacek, Balak Czesław, Kaszewski Wiesław, Zimmer Marian, Drzymała Zygmunt, Hryniewicz Marek, Maćków Edward, Bocho Jan, Olszowski Stanisław, Łuczyński Ryszard, Kostro Jerzy  
 (73) Mittal Steel Poland Spółka Akcyjna, Katowice (PL)  
 (54) Sposób wytwarzania kompozytu opartego na uwodnionych, drobnoziarnistych odpadach żelazonośnych

B1 (11) **196275** (41) 2002 01 28

(51) **C22B 1/242** (2006.01)

**C22B 7/02** (2006.01)

(21) 341495 (22) 2000 07 14  
 (72) Bróg Remigiusz, Balak Czesław, Kaszewski Wiesław, Zimmer Marian, Drzymała Zygmunt, Hryniewicz Marek, Maćków Edward, Kućmierz Jerzy, Skupień Stanisław, Łędzki Andrzej  
 (73) Mittal Steel Poland Spółka Akcyjna, Katowice (PL)  
 (54) Sposób wytwarzania kompozytu opartego na uwodnionych, drobnoziarnistych odpadach żelazonośnych

B1 (11) **196071** (41) 2005 01 10

(51) **C22B 15/00** (2006.01)

(21) 365757 (22) 2001 07 25  
 (30) 00 60220673 2000 07 25 US  
 (86) 2001 07 25 PCT/US01/23366  
 (87) 2002 01 31 WO02/08475, PCT Gazette nr 05/02  
 (72) Marsden John O., Brewer Robert E., Robertson Joanna M., Hazen Wayne W., Thompson Philip, Baughman David R., Schmidt Roland  
 (73) PHELPS DODGE CORPORATION, Phoenix (US)  
 (54) Sposób odzyskiwania miedzi z surowca zawierającego miedź

B1 (11) **196360** (41) 2003 06 30

(51) **C22B 5/12** (2006.01)

**B22F 9/16** (2006.01)

(21) 351210 (22) 2001 12 17  
 (72) Arabczyk Walerian, Lendzion-Bieluń Zofia  
 (73) Politechnika Szczecińska, Szczecin (PL)  
 (54) Sposób otrzymywania drobnokrystalicznych metali przejściowych, zwłaszcza żelaza, kobaltu, miedzi, ołowiu i niklu oraz ich stopów

B1 (11) **196191** (41) 2004 05 31

(51) **C22B 7/02** (2006.01)

**C22B 1/242** (2006.01)

(21) 357464 (22) 2002 11 29  
 (72) Niesler Marian, Misiun Tomasz  
 (73) Instytut Metalurgii Żelaza im. Stanisława Staszica, Gliwice (PL)  
 (54) Sposób przygotowania mieszanki pyłów poszlifierskich, miazgu węglowego i/lub koksiku do utylizacji w procesie wielkopieczowym

B1 (11) **196101** (41) 2004 07 26

(51) **C22B 7/02** (2006.01)

(21) 357865 (22) 2001 05 03  
 (30) 00 0001661 2000 05 05 SE  
 (86) 2001 05 03 PCT/SE01/00947  
 (87) 2001 11 15 WO01/86011, PCT Gazette nr 46/01  
 (72) Gripenberg Henrik, Von Scheele Joachim  
 (73) AGA AKTIEBOLAG, Lidingo (SE)  
 (54) Sposób odzyskiwania metali

B1 (11) **196192** (41) 2004 08 09

(51) **C22C 19/07** (2006.01)

**C03B 37/095** (2006.01)

(21) 358176 (22) 2001 05 23  
 (30) 00 0006583 2000 05 23 FR  
 (86) 2001 05 23 PCT/FR01/01590  
 (87) 2001 11 29 WO01/90429, PCT Gazette nr 48/01  
 (72) Berthod Patrice, Bernard Jean-Luc, Liebaut Christophe  
 (73) SAINT-GOBAIN ISOVER, Courbevoie (FR)  
 (54) Stop na bazie kobaltu, wyrób wykonany ze stopu, sposób wytwarzania wyrobu i jego zastosowanie oraz sposób wytwarzania wełny mineralnej

B1 (11) **196365** (41) 2004 01 12

(51) **C23C 22/18** (2006.01)

(21) 354447 (22) 2000 09 20  
 (30) 99 19947232 1999 09 30 DE  
 (86) 2000 09 20 PCT/EP00/09193  
 (87) 2001 04 05 WO01/23638, PCT Gazette nr 14/01  
 (72) Nittel Klaus-Dieter, Seifert Detlev, Stickler Ralf  
 (73) CHEMETALL GmbH, Frankfurt nad Menem (DE)  
 (54) Sposób fosforowania powierzchni z żelaza lub stali i zastosowanie sposobu

B1 (11) **196412** (41) 2004 04 19

(51) **C25B 1/46** (2006.01)

(21) 356620 (22) 2002 10 14  
 (72) Pisarska Bożenna, Dylewski Rafał  
 (73) Instytut Chemii Nieorganicznej, Gliwice (PL)  
 (54) Sposób przetwarzania siarczynu sodu na kwas siarkowy i wodorotlenek sodu

B1 (11) **196414** (41) 2003 07 28

(51) **C25B 11/06** (2006.01)

**H01M 4/92** (2006.01)

(21) 352129 (22) 2000 05 26  
 (30) 99 320900 1999 05 27 US  
 (86) 2000 05 26 PCT/EP00/04833  
 (87) 2000 12 07 WO00/73538, PCT Gazette nr 49/00  
 (72) Allen Robert J., Giallombardo James R., De Castro Emory S., Czerwiec Daniel, Shaikh Khaleda  
 (73) DE NORA ELETTRODI S.P.A., Milan (IT)  
 (54) Dyfuzyjna elektroda gazowa, zespół elektrody membranowej, zastosowanie dyfuzyjnej elektrody gazowej i ogniwo elektrochemiczne

B1 (11) **196213** (41) 2004 02 09

(51) **D01F 6/62** (2006.01)

**D06M 13/13** (2006.01)

(21) 355299 (22) 2002 08 01  
 (72) Bucheńska Jadwiga, Słomkowski Stanisław, Tazbir Józef, Timler Dariusz, Sobolewska Elżbieta, Karaszewska Agnieszka  
 (73) Politechnika Łódzka, Łódź (PL)  
 (54) Sposób nadawania włóknom poliestrowym właściwości antibakteryjnych

B1 (11) **196172** (41) 2004 07 12

(51) **D01H 13/14** (2006.01)

**D01H 13/26** (2006.01)

(21) 358066 (22) 2002 12 31  
 (72) Wiejak Jan  
 (73) Instytut Technologii Eksploatacji, Radom (PL)  
 (54) Mechanizm odciążający uchwyt cewki maszyn włókienniczych

B1 (11) **196173** (41) 2004 07 12

(51) **D01H 13/14** (2006.01)

**D01H 13/26** (2006.01)



(21) 358067 (22) 2002 12 31  
 (72) Wiejak Jan  
 (73) Instytut Technologii Eksploatacji, Radom (PL)  
 (54) Mechanizm odciążający uchwyt cewki maszyn włókienniczych

B1 (11) **196174** (41) 2004 07 12  
 (51) *D01H 13/14* (2006.01)  
*D01H 13/26* (2006.01)  
 (21) 358068 (22) 2002 12 31  
 (72) Wiejak Jan  
 (73) Instytut Technologii Eksploatacji, Radom (PL)  
 (54) Mechanizm odciążający uchwyt cewki maszyn włókienniczych

B1 (11) **196175** (41) 2004 07 12  
 (51) *D01H 13/14* (2006.01)  
*D01H 13/26* (2006.01)  
 (21) 358077 (22) 2002 12 31  
 (72) Wiejak Jan, Reizer Ryszard  
 (73) Instytut Technologii Eksploatacji, Radom (PL)  
 (54) Mechanizm odciążający uchwyt cewki maszyny włókienniczej

B1 (11) **196385** (41) 2005 02 21  
 (51) *D03D 15/00* (2006.01)  
*B60R 21/16* (2006.01)  
 (21) 367456 (22) 2002 09 27  
 (30) 01 10147641 2001 09 27 DE  
 (86) 2002 09 27 PCT/EP02/10851  
 (87) 2003 04 10 WO03/029540, PCT Gazette nr 15/03  
 (72) Buskamp Heinz, Becker Michael, Eschbach Thomas, Huber Norbert  
 (73) BST Safety Textiles GmbH, Maulburg (DE)  
 (54) Sposób wytwarzania tkanych poduszek powietrznych

B1 (11) **196251** (41) 2002 06 03  
 (51) *D04H 1/56* (2006.01)  
*D04H 3/07* (2006.01)  
*A41D 13/00* (2006.01)  
*B65H 54/82* (2006.01)  
*D01D 39/06* (2006.01)  
*D06H 7/12* (2006.01)  
 (21) 348662 (22) 1999 02 25  
 (30) 98 181205 1998 10 28 US  
 (86) 1999 02 25 PCT/US99/04104  
 (87) 2000 05 04 WO00/24954, PCT Gazette nr 18/00  
 (72) Berrigan Michael R., Dyrud James F., Erickson Stanley C., Erickson Luther E.  
 (73) MINNESOTA MINING AND MANUFACTURING COMPANY, Saint Paul (US)  
 (54) Urządzenie i sposób do wytwarzania wstęgi z włókien dmuchanych w stanie roztopionym, sposób wytwarzania filtra i maski zawierających naładowaną elektrycznie wstęgę oraz wielowarstwowa wstęga z włókien dmuchanych w stanie roztopionym i maska ją zawierająca

B1 (11) **196135** (41) 2002 07 01  
 (51) *D04H 11/08* (2006.01)  
*D04H 3/08* (2006.01)  
 (21) 344909 (22) 2000 12 29  
 (72) Dombek Henryk, Imiełowski Józef, Dąbrowska Elżbieta, Jędryka Agnieszka, Sojka Bożena, Makarski Józef  
 (73) Zakłady LENTEX Spółka Akcyjna, Lubliniec (PL)  
 (54) Włóknina na artykuły gospodarstwa domowego

B1 (11) **196200** (41) 2003 01 13  
 (51) *D07B 1/20* (2006.01)  
 (21) 348440 (22) 2001 07 02

(72) Sikora Robert, Lakutowicz Jerzy, Klepka Tomasz, Bociąga Elżbieta, Runowicz Jerzy  
 (73) Politechnika Lubelska, Lublin (PL)  
 (54) Sposób wytwarzania segmentowych rurkowych elementów pławnych

B1 (11) **196324** (41) 2002 08 26  
 (51) *D21C 1/00* (2006.01)  
*D21H 17/24* (2006.01)  
 (21) 346091 (22) 2001 02 22  
 (72) Mucha Maria, Miśkiewicz Dariusz  
 (73) Politechnika Łódzka, Łódź (PL)  
 (54) Sposób modyfikacji właściwości wytrzymałościowych papieru

B1 (11) **196244** (41) 2001 07 02  
 (51) *D21F 11/14* (2006.01)  
*D21F 3/02* (2006.01)  
*B31D 1/02* (2006.01)  
 (21) 344739 (22) 2000 12 21  
 (30) 99 19962708 1999 12 23 DE  
 (72) Scherb Thomas Thoröe, Schmidt-Hebbel Harald  
 (73) Voith Paper Patent GmbH, Heidenheim (DE)  
 (54) Układ prasujący

B1 (11) **196245** (41) 2001 07 02  
 (51) *D21F 3/02* (2006.01)  
*D21F 11/14* (2006.01)  
 (21) 344740 (22) 2000 12 21  
 (30) 99 19962706 1999 12 23 DE  
 (72) Scherb Thomas Thoröe, Schmidt-Hebbel Harald  
 (73) Voith Paper Patent GmbH, Heidenheim (DE)  
 (54) Część prasująca

B1 (11) **196323** (41) 2002 07 29  
 (51) *D21H 21/18* (2006.01)  
*D21H 17/24* (2006.01)  
 (21) 345438 (22) 2001 01 24  
 (72) Mucha Maria, Miśkiewicz Dariusz  
 (73) Politechnika Łódzka, Łódź (PL)  
 (54) Sposób poprawy właściwości mechanicznych papieru

B1 (11) **196113** (41) 1999 01 04  
 (51) *D21H 27/26* (2006.01)  
*D21H 17/00* (2006.01)  
*B32B 29/00* (2006.01)  
 (21) 327120 (22) 1998 06 30  
 (30) 97 19728250 1997 07 02 DE  
 (72) Matscheko Horst  
 (73) Koehler decor GmbH & Co. KG, Ettlingen (DE)  
 (54) Sposób wytwarzania preimpregnatu, preimpregnat, zastosowanie tego preimpregnatu oraz kąpiel impregnacyjna

B1 (11) **196391** (41) 2000 07 31  
 (51) *E01B 29/06* (2006.01)  
 (21) 337910 (22) 2000 01 17  
 (30) 99 92 1999 01 25 AT  
 (72) Theurer Josef, Brunninger Manfred  
 (73) FRANZ PLASSER BAHNBAUMASCHINEN-INDUSTRIEGESELLSCHAFT M.B.H., Wien (AT)  
 (54) Maszyna do ciągłego układania nowych podkładów

B1 (11) **196375** (41) 2001 06 18  
 (51) *E01C 23/00* (2006.01)  
*E01C 21/00* (2006.01)  
 (21) 337047 (22) 1999 12 06  
 (72) Kukiełka Jan, Kukiełka Jerzy  
 (73) Politechnika Lubelska, Lublin (PL)  
 (54) Sposób zwiększania sztywności eksploatowanych warstw bitumicznych nawierzchni drogowych

B1 (11) **196208** (41) 2003 08 25

(51) **E01F 8/00** (2006.01)

**E04B 1/86** (2006.01)

(21) 352140 (22) 2002 02 11

(72) Studnicka Frantisek

(73) Wytwórnia Podkładów Strunobetonowych STRUNBET

Spółka z o.o., Bogumiłowice (PL)

(54) Panel ekranu dźwiękochłonnego

B1 (11) **196067** (41) 2001 07 30

(51) **E02B 3/12** (2006.01)

(21) 338113 (22) 2000 01 28

(76) Majcherczyk Janina, Wesoła (PL)

(54) Sposób umacniania wałów przeciwpowodziowych i zbiornik do umacniania wałów przeciwpowodziowych

B1 (11) **196205** (41) 2002 06 03

(51) **E03B 3/40** (2006.01)

(21) 344031 (22) 2000 11 20

(72) Marek Adam, Kowal Apolinary, Klich Jerzy

(73) Instytut Górnictwa Odkrywkowego POLTEGOR-INSTYTUT, Wrocław (PL)

(54) Sposób oczyszczania wód powierzchniowych

B1 (11) **196340** (41) 2004 01 26

(51) **E03D 13/00** (2006.01)

(21) 358611 (22) 2003 02 06

(30) 02 10232535 2002 07 18 DE

(72) Herkt Ronald

(73) KERAMAG Keramische Werke Aktiengesellschaft, Ratingen (DE)

(54) Sposób eksploatacji suchego pisuaru i suchy pisuar

B1 (11) **196083** (41) 2002 08 26

(51) **E03D 9/03** (2006.01)

(21) 349703 (22) 1999 12 15

(30) 99 19900821 1999 01 12 DE

(86) 1999 12 15 PCT/EP99/09973

(87) 2000 07 20 WO00/42261, PCT Gazette nr 29/00

(72) Hautmann Horst, Schönbeck Heinz-Dieter, Wagner Kurt

(73) JEYES DEUTSCHLAND GMBH, Neuburg/Donau (DE)

(54) Urządzenie, dozujące substancję aktywną do wody splukującej, zwłaszcza w miskach toaletowych

B1 (11) **196281** (41) 2001 09 24

(51) **E03F 3/02** (2006.01)

**E03F 5/02** (2006.01)

(21) 339066 (22) 2000 03 15

(72) Kowalska Wanda, Prystaj Andrzej, Wieczysty Artur

(73) Politechnika Krakowska im. Tadeusza Kościuszki, Kraków (PL)

(54) Sposób rozbudowy sieci kanalizacyjnej, zwłaszcza ogólnospławnej i studzienka kanalizacyjna z przyłączem

B1 (11) **196189** (41) 2002 05 20

(51) **E03F 5/02** (2006.01)

**F16L 27/06** (2006.01)

**E02D 29/12** (2006.01)

(21) 348420 (22) 1999 12 23

(30) 98 1010902 1998 12 24 NL

(86) 1999 12 23 PCT/NL99/00801

(87) 2000 07 06 WO00/39411, PCT Gazette nr 27/00

(72) Besten Markus Wilhelmus Johannes, Van Dijk Berend Jan

(73) WAVIN B.V., Zwolle (NL)

(54) Studnia kanału ściekowego i kanał ściekowy ze studnią

B1 (11) **196257** (41) 2001 03 26

(51) **E04C 5/06** (2006.01)

**E04B 5/43** (2006.01)

(21) 341207 (22) 1998 12 10

(30) 97 19756358 1997 12 18 DE

(86) 1998 12 10 PCT/EP98/08031

(87) 1999 07 01 WO99/32737, PCT Gazette nr 26/99

(72) Ernst Peter, Schrader Gerhard

(73) DEHA ANKERSYSTEME GMBH & CO. KG, Gross-Gerau (DE)

(54) Zbrojenie dla stropów płaskich

B1 (11) **196309** (41) 2001 01 15

(51) **E04H 17/02** (2006.01)

**B21F 29/00** (2006.01)

(21) 334421 (22) 1999 07 14

(23) 1999 02 25 Targi Budownictwa INTERBUD

(76) Majewski Mieczysław, Łódź (PL)

(54) Kapturek ochronny

B1 (11) **196212** (41) 2002 03 25

(51) **E05B 27/00** (2006.01)

(21) 347242 (22) 1999 10 11

(30) 98BO 586 1998 10 15 IT

(86) 1999 10 11 PCT/EP99/07611

(87) 2000 04 20 WO00/22263, PCT Gazette nr 16/00

(72) Donatini Livio

(73) CISA S.P.A., Bologna (IT)

(54) Zespół zamka bębnowego i klucza

B1 (11) **196421** (41) 2002 10 07

(51) **E05C 9/02** (2006.01)

(21) 349895 (22) 2000 02 09

(30) 99 19911894 1999 03 17 DE

(86) 2000 02 09 PCT/EP00/01014

(87) 2000 09 21 WO00/55459, PCT Gazette nr 38/00

(72) Loos Horst

(73) SIEGENIA-AUBI KG, Wilnsdorf (DE)

(54) Krawędziowy mechanizm zamykający

B1 (11) **196241** (41) 2002 12 16

(51) **E05D 7/00** (2006.01)

(21) 350426 (22) 2000 02 01

(30) 99 29904070 1999 03 05 DE

(86) 2000 02 01 PCT/EP00/00773

(87) 2000 09 14 WO00/53874, PCT Gazette nr 37/00

(72) Heller Mladen

(73) DR. HAHN GmbH & CO. KG, Mönchengladbach (DE)

(54) Zawias dla drzwi, okien i temu podobnych

B1 (11) **196188** (41) 2000 06 05

(51) **E05F 3/04** (2006.01)

**E05F 5/10** (2006.01)

(21) 336862 (22) 1999 11 30

(30) 98 29821364 1998 11 30 DE

99 29907931 1999 05 04 DE

99 29910626 1999 06 17 DE

(72) Salice Luciano

(73) Arturo Salice S.p.A., Novedrate/Como (IT)

(54) Rama z urządzeniem opóźniającym hamowanie

B1 (11) **196250** (41) 2001 07 16

(51) **E05F 3/10** (2006.01)

(21) 342839 (22) 2000 01 07

(30) 99 19901035 1999 01 14 DE

(86) 2000 01 07 PCT/EP00/00078

(87) 2000 07 20 WO00/42283, PCT Gazette nr 29/00

(72) Ginzel Lothar

(73) DORMA GmbH + CO. KG, Ennepetal (DE)

(54) Samozamykacz drzwiowy

B1 (11) **196326** (41) 2002 11 18  
 (51) *E06B 1/38* (2006.01)  
*E06B 5/16* (2006.01)  
 (21) 348948 (22) 2001 07 27  
 (30) 01 01111740 2001 05 15 EP  
 (72) Schmid Claus, Wiedemann Guenter  
 (73) Promat GmbH, Ratingen (DE); Holzbau Schmid GmbH Co.KG, Adelberg (DE)  
 (54) Przeciwpozarowa ściana z szyb ognioodpornych

B1 (11) **196186** (41) 2000 10 23  
 (51) *E06B 3/968* (2006.01)  
*E06B 3/96* (2006.01)  
 (21) 339509 (22) 2000 04 07  
 (30) 99 19917192 1999 04 16 DE  
 (72) Rothert Klaus, Cieslik Frank  
 (73) Novoferm GmbH, Rees (DE)  
 (54) Łącznik do przyłączania wspornika skrzynkowego do ram lub profili skrzydeł okiennych lub drzwiowych

B1 (11) **196193** (41) 1998 06 08  
 (51) *E06B 7/14* (2006.01)  
*E04D 3/08* (2006.01)  
*E04B 2/96* (2006.01)  
 (21) 323445 (22) 1997 12 02  
 (30) 96 19649942 1996 12 03 DE  
 (72) Schulz Harald, Klein Jürgen, Bauch Joachim  
 (73) Norsk Hydro ASA, Oslo (NO)  
 (54) Konstrukcja ramowa składająca się ze słupków i rygli w postaci pustych profili

B1 (11) **196129** (41) 2002 06 03  
 (51) *E06B 9/26* (2006.01)  
*B21D 28/26* (2006.01)  
 (21) 343989 (22) 2000 11 21  
 (76) Zbęk Marek, Zduńska Wola (PL); Ciompała Władysław, Zduńska Wola (PL)  
 (54) Urządzenie do wytwarzania żaluzji okiennych

B1 (11) **196092** (41) 2003 06 30  
 (51) *E21B 33/12* (2006.01)  
*E21F 15/02* (2006.01)  
 (21) 351218 (22) 2001 12 17  
 (72) Rogaliński Marcin, Biały Elżbieta, Zebzda Stanisław, Kasza Piotr  
 (73) Instytut Nafty i Gazu, Kraków (PL); Polskie Górnictwo Naftowe i Gazownictwo S.A., Warszawa (PL)  
 (54) Sposób wytwarzania środka podszkawkowego do zabiegów hydraulicznego szczelinowania

B1 (11) **196155** (41) 2005 01 10  
 (51) *E21B 33/124* (2006.01)  
 (21) 365452 (22) 2001 02 14  
 (30) 00 60182687 2000 02 15 US  
 00 60244258 2000 10 30 US  
 (86) 2001 02 14 PCT/US01/04635  
 (87) 2001 08 23 WO01/61146, PCT Gazette nr 34/01  
 (72) Tolman Randy C., Carlson Lawrence O., Kinison David A., Nygaard Kris J., Goss Glenn S., Sorem William A., Shafer Lee L.  
 (73) EXXONMOBIL UPSTREAM RESEARCH COMPANY, Houston (US)  
 (54) Sposób i urządzenie do perforowania i obróbki licznych warstw jednej lub kilku podziemnych formacji przeciętych przez odwiert oraz układ stymulacyjny stosowany przy perforowaniu i obróbce licznych warstw jednej lub kilku podziemnych formacji, przeciętych przez odwiert

B1 (11) **196190** (41) 2003 06 30  
 (51) *E21D 11/14* (2006.01)  
 (21) 351206 (22) 2001 12 17  
 (72) Kwieciński Daniel, Szyguła Marek, Senderski Juliusz, Pierewicz Lucjan, Diederichs Ryszard  
 (73) Centrum Mechanizacji Górnictwa KOMAG, Gliwice (PL); Instytut Metali Nieżelaznych, Gliwice (PL)  
 (54) Obudowa wyrobisk małowagarytowych, zwłaszcza ratowniczych

B1 (11) **196277** (41) 2003 08 25  
 (51) *E21D 23/00* (2006.01)  
*E21F 13/08* (2006.01)  
 (21) 352261 (22) 2002 02 15  
 (72) Stachura Józef, Wardas Aleksander, Kurpanik Michał, Dubiel Grzegorz, Jurkowski Marian, Grzenik Zenon  
 (73) Kompania Węglowa Spółka Akcyjna, Katowice (PL)  
 (54) Sposób i urządzenie do zabezpieczania skrzyżowania ściany z chodnikiem

B1 (11) **196393** (41) 2003 06 30  
 (51) *E21F 17/103* (2006.01)  
*G05B 11/26* (2006.01)  
 (21) 351286 (22) 2001 12 20  
 (72) Stączek Adam, Simka Andrzej, Krause Eugeniusz, Gruszka Andrzej, Szapert Leszek, Kozubowski Piotr  
 (73) Główny Instytut Górnictwa, Katowice (PL)  
 (54) Układ do regulacji ciśnienia przed tamą izolującą podziemny zbiornik metanu lub pole pożarowe

B3 (11) **196178** (41) 2002 01 28  
 (51) *F01C 1/063* (2006.01)  
*F02B 53/00* (2006.01)  
*F03C 2/00* (2006.01)  
 (21) 341545 (22) 2000 07 19  
 (61) 194584  
 (76) Zniszczyński Andrzej, Lublin (PL)  
 (54) Maszyna wirnikowo-wyporowa

B1 (11) **196211** (41) 2001 04 23  
 (51) *F01N 3/28* (2006.01)  
 (21) 341510 (22) 1999 01 07  
 (30) 98 19800926 1998 01 13 DE  
 (86) 1999 01 07 PCT/EP99/00047  
 (87) 1999 07 22 WO99/36682, PCT Gazette nr 29/99  
 (72) Maus Wolfgang  
 (73) EMITEC GESELLSCHAFT FÜR EMISSIONSTECHNOLOGIE MBH, Lohmar (DE)  
 (54) Układ korpusu o strukturze plastra miodu

B1 (11) **196325** (41) 2002 07 15  
 (51) *F02B 53/00* (2006.01)  
 (21) 344973 (22) 2001 01 06  
 (76) Jamróz Włodzimierz, Wadowice (PL); Korzeniowski Zbigniew, Wadowice (PL)  
 (54) Silnik spalinowy o dwóch wirujących współpracujących tłokach

B1 (11) **196143** (41) 1999 12 06  
 (51) *F02M 61/04* (2006.01)  
 (21) 333390 (22) 1999 05 26  
 (30) 98 98810499 1998 05 29 EP  
 (72) Imhasly David  
 (73) Wärtsilä Schweiz AG, Winterthur (CH)  
 (54) Dysza paliwowa i silnik wysokoprężny

B1 (11) **196337** (41) 2001 08 27  
 (51) *F04B 23/02* (2006.01)  
 (21) 338662 (22) 2000 02 25

(76) Wowk Józef, Leszno (PL)  
(54) Układ pompowy, hydroforowy

B1 (11) **196332** (41) 2001 11 05  
(51) **F04B 49/06** (2006.01)  
(21) 339978 (22) 2000 04 28  
(76) Wowk Józef, Leszno (PL)  
(54) Sposób sterowania pracą pomp dwupompowej pompowni hydroforowej

B1 (11) **196308** (41) 2002 05 06  
(51) **F04D 29/24** (2006.01)  
(21) 348037 (22) 1999 11 05  
(30) 98 7508 1998 12 04 AU  
(86) 1999 11 05 PCT/AU99/00981  
(87) 2000 06 15 WO00/34663, PCT Gazette nr 24/00  
(72) Burgess Kevin Edward  
(73) WARMAN INTERNATIONAL LIMITED, Artarmon (AU)  
(54) Napędzany wirnik pompy zwłaszcza do pompy odśrodkowej i pompa odśrodkowa do spienionych albo lepkich płynów

B1 (11) **196387** (41) 2000 04 25  
(51) **F15B 15/22** (2006.01)  
**E21D 15/51** (2006.01)  
(21) 336456 (22) 1999 11 04  
(76) Fudała Stefan, Jaworzno (PL); Fudała Piotr, Jaworzno (PL)  
(54) Siłownik, zwłaszcza hydrauliczny

B1 (11) **196276** (41) 2001 07 30  
(51) **F16B 11/00** (2006.01)  
(21) 345633 (22) 2001 02 01  
(76) Jurek Sławomir, Prusice (PL)  
(54) Złącze

B1 (11) **196248** (41) 2000 08 14  
(51) **F16B 13/06** (2006.01)  
(21) 338257 (22) 2000 02 04  
(30) 99 19904876 1999 02 06 DE  
99 19936927 1999 08 05 DE  
(72) Haug Willi, Fischer Rainer  
(73) fischerwerke Artur Fischer GmbH & Co.KG, Waldachtal (DE)  
(54) Kołek z tworzywa sztucznego

B1 (11) **196240** (41) 2002 09 23  
(51) **F16K 11/06** (2006.01)  
**F16K 31/06** (2006.01)  
(21) 346382 (22) 2001 03 09  
(72) Bieniaszewski Andrzej, Zawartko Henryk  
(73) MB-PNEUMATYKA Spółka z o.o., Sulechów (PL)  
(54) Pneumatyczny zawór rozdzielający

B1 (11) **196415** (41) 2004 09 06  
(51) **F16L 37/092** (2006.01)  
(21) 360387 (22) 2001 08 03  
(30) 00 606 2000 08 22 AT  
(86) 2001 08 03 PCT/AT01/00261  
(87) 2002 02 28 WO02/16817, PCT Gazette nr 09/02  
(72) Salfinger Manfred, Pohn Franz Johann  
(73) E.HAWLE ARMATURENWERKE GmbH, Vöcklabruck (AT)  
(54) Złącze rur ochronnych

B1 (11) **196343** (41) 2000 12 18  
(51) **F16L 59/14** (2006.01)  
(21) 340851 (22) 2000 06 15  
(76) Korff Michael, Dreieich (DE)  
(54) Uchwyt mocujący przewód rurowy

B1 (11) **196411** (41) 2003 11 17  
(51) **F23D 11/10** (2006.01)

(21) 353403 (22) 2001 08 06  
(30) 00 10039152 2000 08 06 DE  
(86) 2001 08 06 PCT/EP01/09065  
(87) 2002 02 14 WO02/12792, PCT Gazette nr 07/02  
(72) Wolf Felix, Mittmann Bernd, Sallinger Christine  
(73) WEBASTO THERMOSYSTEME INTERNATIONAL GMBH, Stockdorf (DE)  
(54) Palnik rozpylający

B1 (11) **196283** (41) 2003 10 06  
(51) **F23G 5/14** (2006.01)  
(21) 359319 (22) 2003 03 24  
(30) 02 10213787 2002 03 27 DE  
(72) Martin Johannes, Gohlke Oliver  
(73) Martin GmbH für Umwelt- und Energietechnik, Monachium (DE); Mitsubishi Heavy Industries Ltd., Tokio (JP)  
(54) Sposób minimalizacji stężenia toksycznych organicznych szkodliwych substancji w pyłach lotnych

B1 (11) **196072** (41) 2004 07 26  
(51) **F23G 7/06** (2006.01)  
**F23C 10/00** (2006.01)  
(21) 357636 (22) 2001 01 19  
(30) 00 0000424 2000 02 11 SE  
(86) 2001 01 19 PCT/SE01/00092  
(87) 2001 08 16 WO01/59367, PCT Gazette nr 33/01  
(76) MEGTEC Systems AB, Göteborg (SE)  
(54) Skrzynka powietrzna w regeneracyjnym utleniaczu termicznym

B1 (11) **196259** (41) 2001 07 30  
(51) **F23J 3/02** (2006.01)  
(21) 345445 (22) 2001 01 26  
(30) 00 10003713 2000 01 28 DE  
(72) Bauer Günter, Lankes Franz  
(73) Siemens Aktiengesellschaft, Monachium (DE)  
(54) Urządzenie do czyszczenia rur grzejnych wytwornicy pary oraz sposób czyszczenia rur grzejnych wytwornicy pary

B1 (11) **196273** (41) 2001 08 13  
(51) **F23M 5/02** (2006.01)  
(21) 345754 (22) 2001 02 07  
(30) 00 10005426 2000 02 08 DE  
(72) Wilhelmi Bruno, Eichler Klaus, Kinne Herbert, Horn Markus, Köpf Max, Frey Alfred  
(73) Didier-Werke AG, Wiesbaden (DE)  
(54) Ogniotrwała płyta ceramiczna obudowy ściany pieca do spalania i obudowa ściany pieca do spalania

B1 (11) **196407** (41) 2001 07 30  
(51) **F24C 7/04** (2006.01)  
**H01K 7/00** (2006.01)  
(21) 337880 (22) 2000 01 18  
(72) Karłowski Jerzy, Szulc Robert  
(73) Instytut Budownictwa Mechanizacji i Elektryfikacji Rolnictwa, Warszawa (PL)  
(54) Promiennik podczerwieni

B1 (11) **196383** (41) 2001 02 26  
(51) **F24D 3/14** (2006.01)  
**H05B 3/06** (2006.01)  
(21) 341914 (22) 2000 08 07  
(76) Kramarz Józef, Dębica (PL)  
(54) Wielofunkcyjny listwowy grzejnik podłogowy

B1 (11) **196161** (41) 2001 09 24  
(51) **F24F 11/00** (2006.01)  
(21) 346490 (22) 2001 03 16

(30) 00 0000914 2000 03 17 SE  
 (72) Engdahl Fredrik, Svensson Anders  
 (73) Stifab Farex AB, Tomelilla (SE)  
 (54) Sposób sterowania układem wentylacyjnym i układ wentylacyjny

B1 (11) **196350** (41) 2000 07 17  
 (51) **F24F 13/12** (2006.01)  
 (21) 337683 (22) 2000 01 05  
 (30) 99 990015 1999 01 07 FI  
 (72) Gronlund Christer, Paananen Tapio  
 (73) SANHEM-KONSULTIT OY, Vantaa (FI)  
 (54) Nastawnik klimatyzatora

B1 (11) **196253** (41) 2003 12 01  
 (51) **F24J 2/38** (2006.01)  
**F24J 2/54** (2006.01)  
**G05D 3/10** (2006.01)  
 (21) 354104 (22) 2002 05 23  
 (72) Kiryluk Bohdan  
 (73) Instytut Obróbki Plastycznej, Poznań (PL)  
 (54) Układ do regulacji położenia płaszczyzny aktywnej względem kierunku padania promieni słonecznych

B1 (11) **196376** (41) 2002 11 18  
 (51) **F24J 3/00** (2006.01)  
 (21) 347598 (22) 2001 05 17  
 (72) Myczko Andrzej, Piotrowski Mariusz, Karłowski Jerzy, Nawrocki Lech  
 (73) Instytut Budownictwa, Mechanizacji i Elektryfikacji Rolnictwa, Warszawa (PL)  
 (54) Urządzenie do odzysku ciepła z odchodów zwierząt inwentarskich

B1 (11) **196197** (41) 2002 11 18  
 (51) **F25C 3/02** (2006.01)  
**E01C 13/10** (2006.01)  
 (21) 347530 (22) 2001 05 14  
 (76) Kulewski Ryszard, Warszawa (PL); Galas Jerzy Bogdan, Warszawa (PL)  
 (54) Sposób zamrażania i podtrzymywania stanu zamrożenia struktur lodowych obiektów, zwłaszcza sportowych

B1 (11) **196100** (41) 2004 09 06  
 (51) **F27D 23/02** (2006.01)  
**F23J 3/00** (2006.01)  
 (21) 360308 (22) 2001 06 20  
 (30) 00 20001547 2000 06 29 FI  
 (86) 2001 06 20 PCT/FI01/00590  
 (87) 2002 01 03 WO02/01131, PCT Gazette nr 01/02  
 (72) Saarinen Risto, Hugg Aero  
 (73) OUTOKUMPU OYJ, Espoo (FI)  
 (54) Urządzenie do usuwania narostów popiołu z zawieszinowego pieca do wytopiania

B1 (11) **196379** (41) 2001 04 23  
 (51) **F28D 21/00** (2006.01)  
 (21) 341715 (22) 2000 07 25  
 (76) Kramarz Józef, Dębica (PL)  
 (54) Ściekowy absorber ciepła

B1 (11) **196246** (41) 2004 09 20  
 (51) **F28F 27/00** (2006.01)  
**F28D 9/00** (2006.01)  
 (21) 361175 (22) 2000 12 07  
 (30) 99 9904498 1999 12 08 SE  
 (86) 2000 12 07 PCT/SE00/02452

(87) 2001 06 14 WO01/42729, PCT Gazette nr 24/01  
 (72) Helin PerOla Magnus, Engström Anders  
 (73) ALFA LAVAL AB, Tumba (SE)  
 (54) Sposób kontrolowania przepływem płynu przez układ płytowego wymiennika ciepła i układ płytowego wymiennika ciepła

B1 (11) **196306** (41) 2002 07 01  
 (51) **F42B 5/00** (2006.01)  
 (21) 344703 (22) 2000 12 18  
 (76) Kaczmarek Grzegorz, Łódź (PL)  
 (54) Ładunek miotający broni lufowej na paliwo ciekłe

B1 (11) **196180** (41) 2002 08 26  
 (51) **G01C 3/00** (2006.01)  
**G01C 3/04** (2006.01)  
 (21) 346027 (22) 2001 02 20  
 (72) Podśędkowski Leszek  
 (73) Politechnika Łódzka, Łódź (PL)  
 (54) Urządzenie do odchyłania wiązki światła, zwłaszcza przestrzennych dalmierzy laserowych

B1 (11) **196133** (41) 2001 08 13  
 (51) **G01C 5/00** (2006.01)  
**G01C 15/00** (2006.01)  
 (21) 345935 (22) 2001 02 16  
 (72) Ćmielewski Kazimierz, Bryś Henryk  
 (73) Uniwersytet Przyrodniczy we Wrocławiu, Wrocław (PL)  
 (54) Przyrząd do pomiarów wysokościowych elementów konstrukcyjnych budowli inżynierskich

B1 (11) **196108** (41) 2003 01 13  
 (51) **G01D 21/02** (2006.01)  
**G08C 19/00** (2006.01)  
 (21) 348652 (22) 2001 07 11  
 (72) Nabelec Jerzy, Markowski Dariusz, Wojtasiński Paweł  
 (73) Akademia Górniczo-Hutnicza im. Stanisława Staszica, Kraków (PL)  
 (54) Sposób i układ do zdalnego przekazywania sygnałów pomiarowych

B1 (11) **196274** (41) 2003 04 07  
 (51) **G01F 1/84** (2006.01)  
 (21) 351325 (22) 2000 03 15  
 (30) 99 272150 1999 03 19 US  
 (86) 2000 03 15 PCT/US00/06748  
 (87) 2000 09 28 WO00/57141, PCT Gazette nr 39/00  
 (72) Crisfield Matthew T., Johnston Steven James, McCarthy John Richard  
 (73) MICRO MOTION, INC., Boulder (US)  
 (54) Przepływomierz wibracyjny typu Coriolisa z rurą przepływową w kształcie litery U

B1 (11) **196156** (41) 2000 09 11  
 (51) **G01F 15/04** (2006.01)  
**G01F 3/22** (2006.01)  
**F16H 21/18** (2006.01)  
 (21) 338656 (22) 2000 02 25  
 (30) 99 19909025 1999 03 02 DE  
 (72) Penning Klaus  
 (73) G.Kromschröder Aktiengesellschaft, Osnabrück (DE)  
 (54) Mechanizm kompensacji temperaturowej dla przepływomierza, zwłaszcza przepływomierza miechowego

B1 (11) **196333** (41) 2002 12 30  
 (51) **G01K 17/00** (2006.01)  
**G01K 7/02** (2006.01)  
**G01K 13/02** (2006.01)  
 (21) 348173 (22) 2001 06 20

(76) Targosiński Tomasz, Warszawa (PL)  
 (54) Sposób pomiaru temperatury w instalacji centralnego ogrzewania oraz układ do pomiaru temperatury w instalacji centralnego ogrzewania

B1 (11) **196377** (41) 2003 01 27  
 (51) **G01K 17/20** (2006.01)  
**G01N 25/18** (2006.01)  
 (21) 348841 (22) 2001 07 19  
 (72) Jakóbczak Antoni  
 (73) Politechnika Lubelska, Lublin (PL)  
 (54) Urządzenie do pomiaru przewodności cieplnej ciała stałego

B1 (11) **196136** (41) 2002 05 20  
 (51) **G01L 13/00** (2006.01)  
**G12B 9/00** (2006.01)  
 (21) 343973 (22) 2000 11 17  
 (72) Korczak Ludwik, Budziszewski Andrzej  
 (73) Centrum Elektryfikacji i Automatykacji Górnictwa EMAG, Katowice (PL)  
 (54) Iskrobezpieczne urządzenie do pomiaru różnicy ciśnień

B1 (11) **196304** (41) 2002 05 06  
 (51) **G01M 3/02** (2006.01)  
**B65D 90/50** (2006.01)  
 (21) 343572 (22) 2000 10 26  
 (72) Brańka Stanisław, Kołodyński Marek, Mazur Mirosław, Rogowski Ludwik, Wójtowicz Tomasz  
 (73) Ośrodek Badawczo-Rozwojowy Górnictwa Surowców Chemicznych CHEMKOP, Kraków (PL)  
 (54) Sposób badania szczelności zacementowania kolumny rur otworu do komory magazynowej

B1 (11) **196320** (41) 2002 07 01  
 (51) **G01N 1/00** (2006.01)  
**B01D 11/04** (2006.01)  
 (21) 344725 (22) 2000 12 21  
 (72) Buszewski Bogusław, Ligor Tomasz  
 (73) Uniwersytet Mikołaja Kopernika, Toruń (PL)  
 (54) Sposób ekstrakcji substancji organicznych z fazy ciekłej, zwłaszcza do analiz chromatograficznych

B1 (11) **196296** (41) 2003 02 10  
 (51) **G01N 27/31** (2006.01)  
 (21) 348983 (22) 2001 08 01  
 (72) Dybko Artur, Wróblewski Wojciech, Chudy Michał, Wojciechowski Kamil, Brzózka Zbigniew  
 (73) Politechnika Warszawska, Warszawa (PL)  
 (54) Elektroda jonoselektywna i sposób jej wytwarzania

B1 (11) **196294** (41) 2002 07 01  
 (51) **G01N 3/20** (2006.01)  
**G01N 3/32** (2006.01)  
 (21) 344919 (22) 2000 12 29  
 (72) Barchan Adam, Dzioba Ihor, Vasylin Bogdan  
 (73) Politechnika Świętokrzyska, Kielce (PL)  
 (54) Przyrząd do badań na zginanie płaskich próbek, zwłaszcza z materiałów o niskim module sprężystości

B1 (11) **196179** (41) 2002 05 20  
 (51) **G01N 3/32** (2006.01)  
**G01N 17/00** (2006.01)  
**G01N 3/20** (2006.01)  
 (21) 343742 (22) 2000 11 06  
 (72) Pałka Krzysztof, Weroński Andrzej  
 (73) Politechnika Lubelska, Lublin (PL)  
 (54) Urządzenie do badania korozji zmęczeniowej materiałów metalicznych

B1 (11) **196330** (41) 2002 04 22  
 (51) **G01N 3/56** (2006.01)  
**G01M 3/00** (2006.01)  
 (21) 343384 (22) 2000 10 19  
 (72) Szydło Zbigniew, Czachórska Ewa  
 (73) Akademia Górniczo-Hutnicza im. Stanisława Staszica, Kraków (PL)  
 (54) Głowica pomiarowa do badania charakterystyk tribologicznych i szczelności ślizgowych uszczelnień czołowych

B1 (11) **196373** (41) 2003 07 14  
 (51) **G01N 30/02** (2006.01)  
**G01N 33/02** (2006.01)  
**G01N 33/15** (2006.01)  
 (21) 351639 (22) 2002 01 10  
 (72) Mroczek Tomasz, Głowniak Kazimierz  
 (73) Akademia Medyczna w Lublinie im. Profesora Feliksa Skubiszewskiego, Lublin (PL)  
 (54) Sposób wydzielania i oznaczania alkaloidów pirolizydynowych w materiale biologicznym

B1 (11) **196315** (41) 2003 06 02  
 (51) **G01R 1/30** (2006.01)  
**H03F 1/30** (2006.01)  
**G01R 19/32** (2006.01)  
 (21) 350807 (22) 2001 11 22  
 (72) Stąpel Józef  
 (73) Lubuskie Zakłady Aparatów Elektrycznych LUMEL SA, Zielona Góra (PL)  
 (54) Układ wejściowy przyrządu pomiarowego

B1 (11) **196169** (41) 2002 06 17  
 (51) **G01R 31/04** (2006.01)  
 (21) 348890 (22) 2000 09 05  
 (30) 99 29920214 1999 11 17 DE  
 (86) 2000 09 05 PCT/EP00/08637  
 (87) 2001 05 25 WO01/36991, PCT Gazette nr 21/01  
 (72) Stengel Jürgen  
 (73) TSK PRÜFSYSTEME FÜR ELEKTRISCHE KOMPONENTEN GMBH, Porta Westfalica (DE)  
 (54) Urządzenie do testowania kabli z wtykami

B1 (11) **196096** (41) 2003 01 27  
 (51) **G01R 33/02** (2006.01)  
**G01R 33/09** (2006.01)  
 (21) 348931 (22) 2001 07 25  
 (72) Wolkenberg Andrzej, Bochenek Andrzej, Nitkiewicz Zygmunt, Przesławski Tomasz, Wrzesińska Hanna, Tokarz Adam  
 (73) Politechnika Częstochowska, Częstochowa (PL)  
 (54) Czujnik pola magnetycznego

B1 (11) **196280** (41) 2001 09 24  
 (51) **G02B 3/14** (2006.01)  
**G02B 7/04** (2006.01)  
**G02B 27/09** (2006.01)  
**G02C 7/08** (2006.01)  
 (21) 339044 (22) 2000 03 16  
 (76) Lipiński Włodzimierz, Warszawa (PL); Pawełczak Marcin, Warszawa (PL); Wiśniewska Barbara, Warszawa (PL); Wiśniewski Wojciech, Warszawa (PL)  
 (54) Sposób wykonania zespolonego wkładu optycznego do urządzeń o zmiennych właściwościach optycznych oraz takie urządzenia

B1 (11) **196139** (41) 2003 05 05  
 (51) **G02B 6/44** (2006.01)  
**G02B 6/46** (2006.01)  
 (21) 351587 (22) 2000 05 15  
 (30) 99 9911612 1999 05 19 GB  
 00 0010281 2000 04 28 GB

(86) 2000 05 15 PCT/GB00/01864  
 (87) 2000 11 30 WO00/72073, PCT Gazette nr 48/00  
 (72) Kempeneers Dirk, Mendes Luiz Neves, Van Noten Lodewijk, Kalmes Philippe, Leeman Sam, Legrand Johan, Vandepoel Jos  
 (73) TYCO ELECTRONICS RAYCHEM NV, Kessel-Lo (BE)  
 (54) Urządzenie do rozdzielania włókien kabli światłowodowych

B1 (11) **196206** (41) 2002 03 11  
 (51) *G05F 1/10* (2006.01)  
 (21) 342252 (22) 2000 08 30  
 (72) Kołodziejski Jerzy F., Magdziak Robert  
 (73) Instytut Technologii Elektronowej, Warszawa (PL)  
 (54) Zasilacz z separowaną galwanicznie przetwornicą półmostkową

B1 (11) **196207** (41) 2002 04 22  
 (51) *G05F 1/10* (2006.01)  
 (21) 343295 (22) 2000 10 17  
 (72) Wiczyński Grzegorz  
 (73) Politechnika Poznańska, Poznań (PL)  
 (54) Sposób kompensacji wahań napięcia

B1 (11) **196405** (41) 2002 05 20  
 (51) *G06F 3/00* (2006.01)  
*G01D 9/00* (2006.01)  
*G06F 17/40* (2006.01)  
 (21) 343916 (22) 2000 11 16  
 (72) Podgurniak Paweł  
 (73) Szkoła Główna Gospodarstwa Wiejskiego, Warszawa (PL)  
 (54) Sposób transmisji danych interfejsem telemetrycznym oraz interfejs telemetryczny do komputera osobistego

B1 (11) **196157** (41) 2001 01 15  
 (51) *G06K 7/00* (2006.01)  
*G06K 19/08* (2006.01)  
*G07F 7/10* (2006.01)  
 (21) 339911 (22) 1999 03 17  
 (30) 98 60082299 1998 04 17 US  
 (86) 1999 03 17 PCT/US99/05839  
 (87) 1999 10 28 WO99/54841, PCT Gazette nr 43/99  
 (72) Ramachandran Natarajan  
 (73) DIEBOLD, INCORPORATED, North Canton (US)  
 (54) Urządzenie do przeprowadzania transakcji finansowych

B1 (11) **196162** (41) 2003 02 10  
 (51) *G08B 25/04* (2006.01)  
*G08B 26/00* (2006.01)  
 (21) 350823 (22) 2000 06 06  
 (30) 99 19940700 1999 08 27 DE  
 (86) 2000 06 06 PCT/EP00/05179  
 (87) 2001 03 08 WO01/16911, PCT Gazette nr 10/01  
 (72) Röpke Gerhard  
 (73) JOB LIZENZ GmbH & CO. KG, Ahrensburg (DE)  
 (54) Sposób i urządzenie do automatycznego przypisania adresów detektora w systemie wykrywania niebezpieczeństwa

B1 (11) **196392** (41) 2004 07 12  
 (51) *H01B 7/00* (2006.01)  
 (21) 358042 (22) 2002 12 30  
 (72) Stolarski Marek, Szubski Andrzej, Fałat Wiesław, Czystkowski Jacek  
 (73) Przedsiębiorstwo Wdrożeniowo-Produkcyjne NEEL Sp. z o.o., Warszawa (PL)  
 (54) Wielodrożny kabel zasilania

B1 (11) **196381** (41) 2003 06 30  
 (51) *H01F 38/24* (2006.01)  
*G01R 15/06* (2006.01)  
*G01R 15/16* (2006.01)  
*H02H 3/33* (2006.01)

(21) 351270 (22) 2001 12 19  
 (72) Wróblewski Juliusz  
 (73) Instytut Energetyki, Warszawa (PL)  
 (54) Napięciowy przekładnik pojemnościowy

B1 (11) **196382** (41) 2003 08 11  
 (51) *H01F 38/24* (2006.01)  
*G01R 15/06* (2006.01)  
*G01R 15/18* (2006.01)  
*H02H 3/33* (2006.01)  
 (21) 351911 (22) 2002 01 29  
 (72) Wroblewski Juliusz  
 (73) Instytut Energetyki, Warszawa (PL)  
 (54) Napięciowy przekładnik indukcyjny

B1 (11) **196154** (41) 2004 11 02  
 (51) *H01H 21/16* (2006.01)  
 (21) 362857 (22) 2000 07 20  
 (30) 99 19934540 1999 07 22 DE  
 99 29912855 1999 07 22 DE  
 (86) 2000 07 20 PCT/EP00/06942  
 (87) 2001 02 01 WO01/08184, PCT Gazette nr 05/01  
 (76) Bruchmann Klaus, Coburg (DE)  
 (54) Zespół bezpiecznikowy do umieszczenia wkładki bezpiecznikowej z gniazdem dla wkładki bezpiecznikowej i korek bezpiecznikowy z gniazdem dla wkładki bezpiecznikowej

B1 (11) **196182** (41) 2000 09 25  
 (51) *H01H 71/52* (2006.01)  
 (21) 339185 (22) 2000 03 23  
 (30) 99 275066 1999 03 23 US  
 (72) Castonguay Roger Neil, Christensen Dave Scot, Hassan Girish  
 (73) GE POWER CONTROLS POLSKA Sp. z o.o., Kłodzko (PL)  
 (54) Mechanizm uruchamiający wyłącznika elektrycznego o nastawianiu ręcznym

B1 (11) **196134** (41) 2000 08 14  
 (51) *H01H 71/74* (2006.01)  
 (21) 338114 (22) 2000 01 28  
 (30) 99 19903911 1999 02 01 DE  
 (72) Reichard Matthias, Felden Walter  
 (73) GE POWER CONTROLS POLSKA Sp. z o.o., Kłodzko (PL)  
 (54) Urządzenie wyzwajające do wyłączników

B1 (11) **196125** (41) 2003 11 17  
 (51) *H01H 73/04* (2006.01)  
 (21) 353338 (22) 2000 07 11  
 (30) 99 19933919 1999 07 20 DE  
 (86) 2000 07 11 PCT/EP00/06572  
 (87) 2001 01 25 WO01/06530, PCT Gazette nr 04/01  
 (72) Bauer Rolf-Dieter, Douville Gary  
 (73) AEG NIEDERSPANNUNGSTECHNIK GmbH & CO. KG, Neumunster (DE)  
 (54) Ruchomy styk o niskiej rezystancji elektrycznej

B1 (11) **196127** (41) 2004 11 02  
 (51) *H01H 85/20* (2006.01)  
*H01H 85/54* (2006.01)  
 (21) 362771 (22) 2000 07 20  
 (30) 99 19934538 1999 07 22 DE  
 99 29912856 1999 07 22 DE  
 (86) 2000 07 20 PCT/EP00/06941  
 (87) 2001 02 01 WO01/08189, PCT Gazette nr 05/01  
 (76) Bruchmann Klaus, Coburg (DE)  
 (54) Dolny zestyk odbiorczy dla wkładki bezpiecznikowej i zespół łącznika dla wkładki bezpiecznikowej

B1 (11) **196242** (41) 2002 07 01  
 (51) *H01M 4/00* (2006.01)

**H01M 4/06** (2006.01)**H01M 4/90** (2006.01)

- (21) 344773 (22) 2000 12 20  
 (72) Gandurska Joanna, Snieżyńska Irena, Marek Anna, Szwajgierczak Dorota, Bućko Mirosław, Kulawik Jan  
 (73) Instytut Technologii Elektronowej, Warszawa (PL)  
 (54) Pasta przewodząca na bazie ceramicznych materiałów przewodzących

B1 (11) **196176** (41) 2001 08 27(51) **H01P 5/02** (2006.01)**H01P 5/18** (2006.01)

- (21) 338495 (22) 2000 02 18  
 (72) Kuliński Józef, Kur Edward  
 (73) Przemysłowy Instytut Telekomunikacji, Warszawa (PL)  
 (54) Współosiowy sprzęgacz kierunkowy

B1 (11) **196141** (41) 2000 06 19(51) **H01R 4/00** (2006.01)**H01Q 1/32** (2006.01)

- (21) 337050 (22) 1999 12 08  
 (30) 98 19856663 1998 12 09 DE  
 (72) Sauer Gerd, Maeuser Helmut  
 (73) SAINT-GOBAIN GLASS FRANCE, Courbevoie (FR)  
 (54) Urządzenie stykowe elektrycznego elementu funkcyjnego, umieszczone na szybie

B1 (11) **196327** (41) 2002 06 03(51) **H01R 9/03** (2006.01)**H01R 13/52** (2006.01)**H01R 13/506** (2006.01)

- (21) 350751 (22) 2001 11 19  
 (30) 00 10058265 2000 11 23 DE  
 (72) Tschöpe Jurgen, Frank Reiner  
 (73) DBT GmbH, Lünen (DE)  
 (54) Złącze wtykowe połączenia kabla elektrycznego, zwłaszcza górniczego

B1 (11) **196164** (41) 2000 10 23(51) **H01R 9/24** (2006.01)

- (21) 339726 (22) 2000 04 17  
 (30) 99 19917824 1999 04 20 DE  
 (72) Denter Friedrich Wilhelm, Wildner Stefan, Edelmann Wolfgang  
 (73) Quante Aktiengesellschaft, Wuppertal (DE)  
 (54) Skrzynka ochronnikowa

B1 (11) **196112** (41) 2003 12 15(51) **H02G 3/22** (2006.01)**H02G 15/013** (2006.01)**F16B 1/02** (2006.01)

- (21) 353955 (22) 2000 10 05  
 (30) 99 9903636 1999 10 08 SE  
 (86) 2000 10 05 PCT/SE00/01924  
 (87) 2001 04 19 WO01/28057, PCT Gazette nr 36/00  
 (72) Kreutz Tomas  
 (73) ROXTEC AB, Karlskrona (SE)  
 (54) Przepust kablowy

B1 (11) **196364** (41) 2004 08 23(51) **H02G 3/32** (2006.01)**F16L 3/08** (2006.01)

- (21) 359001 (22) 2001 09 20  
 (30) 00 10051120 2000 10 14 DE  
 (86) 2001 09 20 PCT/EP01/10852  
 (87) 2002 04 25 WO02/33795, PCT Gazette nr 17/02  
 (72) Gombert Stephane  
 (73) A. RAYMOND & CIE, Grenoble-Cedex (FR)  
 (54) Urządzenie do ustalania i/lub mocowania płaskich przedmiotów

B1 (11) **196130** (41) 2003 01 13(51) **H02P 27/06** (2006.01)

- (21) 348537 (22) 2001 07 06  
 (72) Kolano Jan  
 (73) Politechnika Lubelska, Lublin (PL)  
 (54) Sposób i układ sterowania elektrycznego silnika indukcyjnego zasilanego z generatora fotowoltaicznego

B1 (11) **196131** (41) 2003 01 13(51) **H02P 27/06** (2006.01)

- (21) 348535 (22) 2001 07 06  
 (72) Kolano Jan  
 (73) Politechnika Lubelska, Lublin (PL)  
 (54) Sposób i układ maksymalizacji mocy generatora fotowoltaicznego zasilającego elektryczny silnik indukcyjny

B1 (11) **196142** (41) 2000 03 27(51) **H04M 11/04** (2006.01)**H04B 7/04** (2006.01)

- (21) 335436 (22) 1999 09 15  
 (30) 98 156978 1998 09 18 US  
 (72) Shiffman Arie, Marcus Dany, Blum Yechiel, Itah Haim  
 (73) ALVARION ISRAEL (2003) Ltd, Tel Aviv (IL)  
 (54) Sposób i układ komunikacji bezprzewodowej z dupleksem czasowym

B1 (11) **196215** (41) 2002 05 20(51) **H05B 3/10** (2006.01)**G05D 23/24** (2006.01)

- (21) 343814 (22) 2000 11 13  
 (72) Kosnowski Krzysztof, Kuźma Eugeniusz  
 (73) Instytut Technologii Elektronowej, Warszawa (PL)  
 (54) Stabilizowany grzejnik termistorowy

B1 (11) **196239** (41) 2003 03 24(51) **H05K 3/46** (2006.01)**H05K 3/38** (2006.01)

- (21) 351138 (22) 2000 03 23  
 (30) 99 300762 1999 04 26 US  
 (86) 2000 03 23 PCT/GB00/01119  
 (87) 2000 11 02 WO00/65889, PCT Gazette nr 44/00  
 (72) Japp Robert, Poliiks Mark  
 (73) INTERNATIONAL BUSINESS MACHINES CORPORATION, Armonk (US)  
 (54) Rdzeń zasilający/uziemiający do płytki drukowanej

B1 (11) **196272** (41) 2001 03 26(51) **H05K 7/18** (2006.01)**H02B 1/01** (2006.01)

- (21) 342536 (22) 2000 09 14  
 (30) 99 9911693 1999 09 15 FR  
 (72) Carle Pierre, Laboch Kazmir, Pin Jean-Pierre  
 (73) SCHNEIDER ELECTRIC INDUSTRIES SA, Rueil Malmaison (FR)  
 (54) Metalowy szkielet konstrukcji, wyposażony w progresywnie zaciskające się segmenty narożne, zwłaszcza do szafki elektrycznej

INDEKS UDZIELONYCH PATENTÓW,  
 WEDŁUG SYMBOLI MKP

Symbol MKP	Nr patentu	Symbol MKP	Nr patentu
1	2	1	2
<b>A01C 15/02</b> (2006.01)	196073	<b>A01N 25/04</b> (2006.01)	196307
<b>A01K 91/06</b> (2006.01)	196138	<b>A01N 25/30</b> (2006.01)	196307*
<b>A01K 97/00</b> (2006.01)	196138*	<b>A01N 43/54</b> (2006.01)	196307*

\*) Patent oznaczony więcej niż jednym symbolem klasyfikacyjnym. Ogłoszenie dotyczące tego patentu można znaleźć pod symbolem klasyfikacyjnym odpowiadającym numerowi bez gwiazdki.











1	2	1	2
196369	A61K 9/16 (2006.01)	196398	A61M 5/315 (2006.01)
196370	B65D 71/00 (2006.01)	196399	C06D 3/00 (2006.01)
196371	A61K 9/107 (2006.01)	196400	A47B 61/00 (2006.01)
196372	C07C 69/608 (2006.01)	196401	C08G 63/68 (2006.01)
196373	G01N 30/02 (2006.01)	196402	B01D 25/168 (2006.01)
196374	C02F 3/12 (2006.01)	196403	C08G 18/00 (2006.01)
196375	E01C 23/00 (2006.01)	196404	B23K 26/24 (2006.01)
196376	F24J 3/00 (2006.01)	196405	G06F 3/00 (2006.01)
196377	G01K 17/20 (2006.01)	196406	A61K 31/616 (2006.01)
196378	B04B 5/02 (2006.01)	196407	F24C 7/04 (2006.01)
196379	F28D 21/00 (2006.01)	196408	C07C 323/25 (2006.01)
196380	A61M 5/28 (2006.01)	196409	C10G 65/10 (2006.01)
196381	H01F 38/24 (2006.01)	196410	B61L 23/30 (2006.01)
196382	H01F 38/24 (2006.01)	196411	F23D 11/10 (2006.01)
196383	F24D 3/14 (2006.01)	196412	C25B 1/46 (2006.01)
196384	C08G 63/08 (2006.01)	196413	A61K 9/70 (2006.01)
196385	D03D 15/00 (2006.01)	196414	C25B 11/06 (2006.01)
196386	B29C 47/40 (2006.01)	196415	F16L 37/092 (2006.01)
196387	F15B 15/22 (2006.01)	196416	A01N 25/22 (2006.01)
196388	C07D 307/58 (2006.01)	196417	A61K 8/34 (2006.01)
196389	C07D 307/58 (2006.01)	196418	C11D 3/22 (2006.01)
196390	B27D 1/10 (2006.01)	196419	A23K 1/17 (2006.01)
196391	E01B 29/06 (2006.01)	196420	B30B 11/28 (2006.01)
196392	H01B 7/00 (2006.01)	196421	E05C 9/02 (2006.01)
196393	E21F 17/103 (2006.01)	196422	A47J 31/40 (2006.01)
196394	A01N 3/00 (2006.01)	196423	B23K 20/16 (2006.01)
196395	C07D 307/94 (2006.01)	196424	A47J 31/40 (2006.01)
196396	A61C 17/14 (2006.01)	196425	A47J 31/40 (2006.01)
196397	B62M 1/14 (2006.01)	196426	B65D 33/36 (2006.01)

368

## TŁUMACZENIA PATENTÓW EUROPEJSKICH

Poniższe zestawienie zawiera kolejno: kod rodzaju tłumaczenia patentu europejskiego chronionego na terytorium Rzeczypospolitej Polskiej, datę publikacji o udzieleniu lub zmianie patentu europejskiego, rok wydania i numer Europejskiego Biuletynu Patentowego, w którym ogłoszono o udzieleniu lub zmianie patentu, numer patentu europejskiego

T3 (97) 11 07 2007	2007/28	EP 1631651 B1
T3 (97) 11 07 2007	2007/28	EP 1627101 B1
T3 (97) 20 06 2007	2007/25	EP 1603841 B1
T3 (97) 11 07 2007	2007/28	EP 1588824 B1
T3 (97) 11 07 2007	2007/28	EP 1574148 B1
T3 (97) 25 07 2007	2007/30	EP 1586782 B1
T3 (97) 22 08 2007	2007/34	EP 1609848 B1
T3 (97) 11 07 2007	2007/28	EP 1578144 B1
T3 (97) 11 07 2007	2007/28	EP 1574442 B1
T3 (97) 25 07 2007	2007/30	EP 1484236 B1
T3 (97) 11 07 2007	2007/28	EP 1746695 B1
T3 (97) 05 09 2007	2007/36	EP 1746273 B1
T3 (97) 04 07 2007	2007/27	EP 1644343 B1
T3 (97) 11 07 2007	2007/28	EP 1698408 B1
T3 (97) 08 08 2007	2007/32	EP 1708992 B1
T3 (97) 06 06 2007	2007/23	EP 1699459 B1
T3 (97) 11 07 2007	2007/28	EP 1697927 B1
T3 (97) 08 08 2007	2007/32	EP 1690018 B1
T3 (97) 11 07 2007	2007/28	EP 1677109 B1
T3 (97) 11 07 2007	2007/28	EP 1670681 B1
T3 (97) 25 07 2007	2007/30	EP 1647517 B1
T3 (97) 11 07 2007	2007/28	EP 1646304 B1
T3 (97) 11 07 2007	2007/28	EP 1633940 B1
T3 (97) 27 06 2007	2007/26	EP 1620392 B1

T3 (97) 11 07 2007	2007/28	EP 1620698 B1
T3 (97) 20 06 2007	2007/25	EP 1715887 B1
T3 (97) 29 08 2007	2007/35	EP 1727620 B1
T3 (97) 29 08 2007	2007/35	EP 1722051 B1
T3 (97) 25 07 2007	2007/30	EP 1718593 B1
T3 (97) 12 09 2007	2007/37	EP 1700871 B1
T3 (97) 08 08 2007	2007/32	EP 1699531 B1
T3 (97) 27 06 2007	2007/26	EP 1683924 B1
T3 (97) 26 09 2007	2007/39	EP 1670728 B1
T3 (97) 20 06 2007	2007/25	EP 1669653 B1
T3 (97) 29 08 2007	2007/35	EP 1664415 B1
T3 (97) 13 06 2007	2007/24	EP 1661783 B1
T3 (97) 01 08 2007	2007/31	EP 1658848 B1
T3 (97) 13 06 2007	2007/24	EP 1658362 B1
T3 (97) 26 09 2007	2007/39	EP 1648790 B1
T3 (97) 15 08 2007	2007/33	EP 1650240 B1
T3 (97) 01 08 2007	2007/31	EP 1648371 B1
T3 (97) 15 08 2007	2007/33	EP 1645839 B1
T3 (97) 15 08 2007	2007/33	EP 1645379 B1
T3 (97) 11 07 2007	2007/28	EP 1641377 B1
T3 (97) 01 08 2007	2007/31	EP 1636261 B1
T3 (97) 05 09 2007	2007/36	EP 1609668 B1
T3 (97) 09 05 2007	2007/19	EP 1557132 B1
T3 (97) 04 07 2007	2007/27	EP 1539561 B1
T3 (97) 04 07 2007	2007/27	EP 1633485 B1
T3 (97) 10 10 2007	2007/41	EP 1626938 B1
T3 (97) 25 07 2007	2007/30	EP 1604880 B1
T3 (97) 25 07 2007	2007/30	EP 1601753 B1
T3 (97) 18 07 2007	2007/29	EP 1533254 B1
T3 (97) 29 08 2007	2007/35	EP 1522779 B1
T3 (97) 20 06 2007	2007/25	EP 1500942 B1
T3 (97) 18 07 2007	2007/29	EP 1475552 B1
T3 (97) 18 07 2007	2007/29	EP 1473481 B1
T3 (97) 18 07 2007	2007/29	EP 1464772 B1
T3 (97) 18 07 2007	2007/29	EP 1711184 B1
T3 (97) 18 07 2007	2007/29	EP 1694611 B1
T3 (97) 18 07 2007	2007/29	EP 1636239 B1
T3 (97) 18 07 2007	2007/29	EP 1644392 B1
T3 (97) 05 09 2007	2007/36	EP 1673482 B1
T3 (97) 08 08 2007	2007/32	EP 1663798 B1
T3 (97) 18 07 2007	2007/29	EP 1660468 B1
T3 (97) 18 07 2007	2007/29	EP 1652836 B1
T3 (97) 25 07 2007	2007/30	EP 1646677 B1
T3 (97) 18 07 2007	2007/29	EP 1707074 B1
T3 (97) 25 07 2007	2007/30	EP 1737091 B1
T3 (97) 01 08 2007	2007/31	EP 1716992 B1
T3 (97) 18 07 2007	2007/29	EP 1686205 B1
T3 (97) 05 09 2007	2007/36	EP 1680497 B1
T3 (97) 18 07 2007	2007/29	EP 1688146 B1
T3 (97) 05 09 2007	2007/36	EP 1736260 B1
T3 (97) 18 07 2007	2007/29	EP 1735525 B1
T3 (97) 18 07 2007	2007/29	EP 1727669 B1
T3 (97) 18 07 2007	2007/29	EP 1725239 B1
T3 (97) 25 07 2007	2007/30	EP 1655233 B1
T3 (97) 01 08 2007	2007/31	EP 1684945 B1
T3 (97) 25 07 2007	2007/30	EP 1667939 B1
T3 (97) 25 07 2007	2007/30	EP 1568807 B1
T3 (97) 25 07 2007	2007/30	EP 1667944 B1
T3 (97) 23 05 2007	2007/21	EP 1575136 B1
T3 (97) 16 05 2007	2007/20	EP 1601916 B1
T3 (97) 25 07 2007	2007/30	EP 1561847 B1
T3 (97) 25 07 2007	2007/30	EP 1559845 B1
T3 (97) 25 07 2007	2007/30	EP 1550367 B1
T3 (97) 25 07 2007	2007/30	EP 1559668 B1
T3 (97) 17 10 2007	2007/42	EP 1639918 B1
T3 (97) 16 05 2007	2007/20	EP 1657990 B1
T3 (97) 25 07 2007	2007/30	EP 1716830 B1

T3 (97) 25 07 2007	2007/30	EP 1711612 B1
T3 (97) 08 08 2007	2007/32	EP 1696987 B1
T3 (97) 22 08 2007	2007/34	EP 1684851 B1
T3 (97) 25 07 2007	2007/30	EP 1638535 B1
T3 (97) 25 07 2007	2007/30	EP 1638880 B1
T3 (97) 14 03 2007	2007/11	EP 1629034 B1
T3 (97) 04 07 2007	2007/27	EP 1626714 B1
T3 (97) 18 07 2007	2007/29	EP 1732916 B1
T3 (97) 25 07 2007	2007/30	EP 1622652 B1
T3 (97) 25 07 2007	2007/30	EP 1617986 B1
T3 (97) 26 09 2007	2007/39	EP 1545167 B1
T3 (97) 20 06 2007	2007/25	EP 1541975 B1
T3 (97) 25 07 2007	2007/30	EP 1528268 B1
T3 (97) 25 07 2007	2007/30	EP 1481598 B1
T3 (97) 11 07 2007	2007/28	EP 1475139 B1
T3 (97) 25 07 2007	2007/30	EP 1474999 B1
T3 (97) 25 07 2007	2007/30	EP 1726079 B1
T3 (97) 25 07 2007	2007/30	EP 1748830 B1
T3 (97) 25 07 2007	2007/30	EP 1743697 B1
T3 (97) 25 07 2007	2007/30	EP 1733111 B1
T3 (97) 01 08 2007	2007/31	EP 1729579 B1
T3 (97) 08 08 2007	2007/32	EP 1728904 B1
T3 (97) 01 08 2007	2007/31	EP 1721804 B1
T3 (97) 01 08 2007	2007/31	EP 1713816 B1
T3 (97) 23 05 2007	2007/21	EP 1709829 B1
T3 (97) 15 08 2007	2007/33	EP 1697443 B1
T3 (97) 01 08 2007	2007/31	EP 1692809 B1
T3 (97) 01 08 2007	2007/31	EP 1674358 B1
T3 (97) 01 08 2007	2007/31	EP 1668180 B1
T3 (97) 18 04 2007	2007/16	EP 1668986 B1
T3 (97) 01 08 2007	2007/31	EP 1648958 B1
T3 (97) 15 08 2007	2007/33	EP 1644433 B1
T3 (97) 01 08 2007	2007/31	EP 1639805 B1
T3 (97) 01 08 2007	2007/31	EP 1633838 B1
T3 (97) 01 08 2007	2007/31	EP 1628539 B1
T3 (97) 01 08 2007	2007/31	EP 1626906 B1
T3 (97) 01 08 2007	2007/31	EP 1623005 B1
T3 (97) 01 08 2007	2007/31	EP 1562006 B1
T3 (97) 01 08 2007	2007/31	EP 1561690 B1
T3 (97) 29 08 2007	2007/35	EP 1524422 B1
T3 (97) 08 08 2007	2007/32	EP 1752318 B1
T3 (97) 08 08 2007	2007/32	EP 1742926 B1
T3 (97) 08 08 2007	2007/32	EP 1735385 B1
T3 (97) 08 08 2007	2007/32	EP 1723172 B1
T3 (97) 08 08 2007	2007/32	EP 1695678 B1
T3 (97) 27 06 2007	2007/26	EP 1694783 B1
T3 (97) 15 08 2007	2007/33	EP 1685045 B1
T3 (97) 25 07 2007	2007/30	EP 1678097 B1
T3 (97) 08 08 2007	2007/32	EP 1672759 B1
T3 (97) 08 08 2007	2007/32	EP 1664044 B1
T3 (97) 19 09 2007	2007/38	EP 1651774 B1
T3 (97) 08 08 2007	2007/32	EP 1648775 B1
T3 (97) 08 08 2007	2007/32	EP 1635774 B1
T3 (97) 03 10 2007	2007/40	EP 1628611 B1
T3 (97) 08 08 2007	2007/32	EP 1613519 B1
T3 (97) 01 08 2007	2007/31	EP 1612203 B1
T3 (97) 08 08 2007	2007/32	EP 1611423 B1
T3 (97) 08 08 2007	2007/32	EP 1609704 B1
T3 (97) 08 08 2007	2007/32	EP 1607096 B1
T3 (97) 08 08 2007	2007/32	EP 1603755 B1
T3 (97) 01 08 2007	2007/31	EP 1601355 B1
T3 (97) 01 08 2007	2007/31	EP 1599295 B1
T3 (97) 08 08 2007	2007/32	EP 1579770 B1
T3 (97) 25 07 2007	2007/30	EP 1529788 B1
T3 (97) 25 07 2007	2007/30	EP 1488894 B1
T3 (97) 08 08 2007	2007/32	EP 1477074 B1
T3 (97) 01 08 2007	2007/31	EP 1714528 B1

T3 (97) 18 04 2007	2007/16	EP 1709217 B1
T3 (97) 01 08 2007	2007/31	EP 1696765 B1
T3 (97) 11 07 2007	2007/28	EP 1582646 B1
T3 (97) 04 07 2007	2007/27	EP 1603564 B1

369

**DECYZJE O ODMOWIE UDZIELENIA PATENTU  
(wydane po ogłoszeniu o zgłoszeniu)**

*Poniższe zestawienie zawiera kolejno: numer zgłoszenia wynalazku oraz numer i rok wydania Biuletynu Urzędu Patentowego, w którym zgłoszenie zostało ogłoszone (dla zgłoszeń wydzielonych umieszczono w nawiasie numer zgłoszenia macierzystego).*

328451	06/1999	343427	17/2001
331155	17/2000	343552	18/2001
331269	17/2000	343560	18/2001
331301	17/2000	343594	18/2001
331623	18/2000	343638	18/2001
331968	20/2000	343670	18/2001
332782	22/1999	343674	18/2001
332935	24/1999	343796	19/2001
333299	25/1999	343834	19/2001
334914	05/2001	343837	19/2001
334989	05/2000	343857	11/2002
335095	04/2000	343934	19/2001
335994	09/2000	344001	19/2001
336060	09/2001	344186	21/2001
337172	13/2000	344212	12/2001
337217	17/2000	344323	13/2002
337274	14/2000	344431	13/2002
337397	14/2000	344517	23/2001
338362	17/2001	344645	24/2001
338469	23/2000	344679	24/2001
339056	25/2000	344759	14/2002
339273	01/2001	344843	24/2001
339360	26/2000	344979	24/2001
339399	20/2000	345019	24/2001
339690	22/2000	345037	24/2001
339897	23/2000	345060	24/2001
340727	05/2001	345071	25/2001
341196	02/2001	345100	25/2001
341354	08/2001	345198	25/2001
341458	03/2001	345207	25/2001
341503	03/2002	345228	16/2002
341592	09/2001	345260	25/2001
341707	09/2001	345264	25/2001
341861	10/2001	345273	25/2001
341944	10/2001	345294	16/2002
342166	11/2001	345356	26/2001
342251	05/2001	345583	26/2001
342297	12/2001	345585	26/2001
342432	12/2001	345629	01/2002
342495	12/2001	345684	01/2002
342508	07/2001	345704	01/2002
342517	13/2001	345808	01/2002
342530	07/2001	345858	02/2002
342616	13/2001	345942	18/2001
342661	14/2001	345945	18/2001
342706	14/2001	346022	02/2002
342771	14/2001	346165	03/2002
342970	15/2001	346239	03/2002
343004	16/2001	346244	03/2002
343074	16/2001	346311	19/2002
343277	17/2001	346339	04/2002
343284	17/2001	346483	19/2001

346665	05/2002	351290 <sup>u)</sup>	13/2003	340681	04/2001	350188	24/2002
346682 <sup>u)</sup>	21/2002	351355	13/2003	340928	06/2001	350244	25/2002
346776	05/2002	351487	08/2003	341051	07/2001	351089	06/2003
346800	21/2002	351546	09/2003	341178	01/2002	351090	06/2003
346894	06/2002	351554	09/2003	341182	26/2000	352071	15/2003
347035	06/2002	351574	14/2003	341878	04/2002	352709	18/2003
347081 <sup>u)</sup>	22/2002	351648	10/2003	342188	11/2001	352818	18/2003
347139	07/2002	351678	11/2003	342520	13/2001	353567	24/2003
347326	07/2002	351690	11/2003	342528	07/2001	353735	24/2003
347415	24/2002	351710	11/2003	342535	07/2001	354443	01/2004
347891	09/2002	352024	14/2003	342664	14/2001	355282	03/2004
347893	09/2002	352226	16/2003	342991	15/2001	355842	10/2004
347894	09/2002	352282	16/2003	343086	09/2002	356045	12/2004
347988	26/2002	352403	17/2003	343241	16/2001	357241	15/2004
348208	10/2002	352556	17/2003	343566	18/2001	357641	15/2004
348210	10/2002	352822	18/2003	343704	18/2001	357778	15/2004
348402	01/2003	353302	21/2002	343846	19/2001	358055	16/2004
348458	11/2002	354032	25/2003	344347	23/2001	358125	16/2004
348533	01/2003	354072	24/2003	344599	23/2001	358289	16/2004
348815	13/2002	354281	26/2003	345154	25/2001	358426	16/2004
348915	13/2002	354618	03/2004	345383	26/2001	360076	18/2004
349027	14/2002	354752	04/2004	345626	01/2002	360943	19/2004
349348	15/2002	355045	02/2004	345793	01/2002	368452	06/2005
349408	05/2003	355742	05/2004	345938	04/2002	369523	09/2005
349539	17/2002	355878	05/2004	347473	08/2002	370419	11/2005
349558	17/2002	356246	13/2004	347633	09/2002	372556	15/2005
349595	17/2002	356479	13/2004	348017	10/2002	374259	20/2005
349669	18/2002	356670	13/2004	348400	01/2002	374481	22/2005
349692	06/2003	356719	13/2004	348607	12/2002	374493	22/2005
349708	18/2002	356739	13/2004	348731	12/2002	374495	22/2005
349715	18/2002	357260	15/2004	349071	14/2002	374500	22/2005
349773	19/2002	357263	15/2004	349729	18/2002	374503	22/2005
349909	21/2002	357559	15/2004	350166	24/2002	375071	23/2005
350006	08/2003	358526	16/2004				
350086	23/2002	359361	17/2004				
350112	08/2003	362695	22/2004				
350193	24/2002	363112	23/2004				
350330	25/2002	364170	25/2004				
350485	09/2003	364249	25/2004				
350534	26/2002	364720	25/2004				
350948	11/2002	364789	25/2004				
350949	11/2002	364939	26/2004				
351202	06/2003	369414	08/2005				
351250	07/2003	370939	07/2005				
351280	07/2003						

<sup>u)</sup> zgłoszenie będzie rozpatrywane jako zgłoszenie wzoru użytkowego

### 370

#### DECYZJE O UMORZENIU POSTĘPOWANIA (wydane po ogłoszeniu o zgłoszeniu)

Poniższe zestawienie zawiera kolejno: numer zgłoszenia wynalazku oraz numer i rok wydania Biuletynu Urzędu Patentowego, w którym zgłoszenie zostało ogłoszone (dla zgłoszeń wydzielonych umieszczono w nawiasie numer zgłoszenia macierzystego).

274550	22/2005	337850	19/2000
325741	23/1999	337978	15/2000
334674	04/2000	338277	17/2001
335659	06/2001	338552	23/2000
335660	06/2001	338842	19/2001
336548	10/2000	339007	25/2000
336616	11/2000	339581	21/2001
337106	13/2000	339848	22/2000
337174	13/2000	340228	25/2001
337849	19/2000	340486	26/2000

### 371

#### DECYZJE STWIERDZAJĄCE WYGAŚNIĘCIE DECYZJI O UDZIELENIU PATENTU

Poniższe zestawienie zawiera kolejno: numer zgłoszenia wynalazku oraz numer i rok wydania Biuletynu Urzędu Patentowego, w którym zgłoszenie zostało ogłoszone (dla zgłoszeń wydzielonych umieszczono w nawiasie numer zgłoszenia macierzystego).

326266	24/1998	342048	05/2001
329371	07/1999	342076	05/2001
332706	22/2000	342198	05/2002
333515	25/2000	342333	06/2002
334034	01/2001	342910	08/2002
334177	26/1999	343233	10/2001
334779	04/2001	343297	09/2002
334888	04/2001	343728	19/2001
334991	05/2000	344370	13/2001
335781	08/2001	344940	14/2002
336054	08/2000	345786	17/2002
337915	16/2001	345826	02/2002
338320	17/2001	347176	07/2002
339750	22/2001	348394	27/2002
340439	16/2001	348955	18/2002
341043	02/2001	351255	07/2003
341467	04/2001	352487	17/2003
341618	03/2001	356768	14/2004
341852	05/2001	370851(333413)	25/1999
341987	04/2002		

372

**WPISY I ZMIANY W REJESTRZE PATENTOWYM  
(nieuwzględnione w innych samodzielnych ogłoszeniach)**

Poniższe zestawienie zawiera kolejno: kod rodzaju patentu, numer patentu, datę wpisu, oznaczenie rubryki, w której dokonano wpisu lub zmiany oraz treść wpisu. Poszczególne rubryki rejestru patentowego zawierają następujące dane:

rubryka A - nazwisko i imię albo nazwa, miejsce zamieszkania albo siedziba uprawnionego z patentu (miejscowość, kraj) oraz numer identyfikacji podatkowej NIP, a także numer PESEL albo numer identyfikacyjny REGON, o ile zgłaszający je wskazał,

rubryka B - tytuł wynalazku,

rubryka C - nazwisko i imię twórcy wynalazku oraz jego miejsce zamieszkania (miejscowość, kraj),

rubryka D - prawa ograniczające patent,

rubryka E - wpisy uzupełniające stan prawny patentu (w szczególności patenty dodatkowe, zamiana patentu dodatkowego na patent), a także numer dodatkowego prawa ochronnego, data pierwszego zezwolenia na wprowadzenie produktu na rynek w Rzeczypospolitej Polskiej i Unii Europejskiej oraz oznaczenie organu, który wydał zezwolenie,

rubryka F - wnioski o unieważnienie i sprzeciwy, wnioski o udzielenie dodatkowego prawa ochronnego oraz decyzje dotyczące danego patentu,

rubryka G - data unieważnienia lub data i przyczyna wygaśnięcia patentu, a także data stwierdzenia wygaśnięcia decyzji o udzieleniu dodatkowego prawa ochronnego lub data unieważnienia albo data i przyczyna wygaśnięcia dodatkowego prawa ochronnego.

**Uwaga:** Publikacji podlegają: zmiana uprawnionego, twórcy, zmiana nazwy uprawnionego, prawa ograniczające patent, sprostowania istotnych pomyłek.

(B1) **168140** 2007 09 24 A. Wprowadzono zmianę uprawnionego przez wykreślenie wpisu: „TES” Spółka z o.o., Gdańsk, Polska i dokonanie wpisu: Miłkowski Bogumił, Gdańsk, Polska.

(B1) **168958, 169116** 2007 09 10 A. Wprowadzono zmianę nazwy uprawnionego przez wykreślenie wpisu: Takeda Chemical Industries Ltd., Osaka Japonia i dokonanie wpisu: Takeda Pharmaceutical Company Limited, Osaka, Japonia.

(B1) **169415, 169435** 2007 09 05 A. Wprowadzono zmianę uprawnionego przez wykreślenie wpisu: ORION-YHTYMÄ OY, Espoo, Finlandia i dokonanie wpisu: ORION CORPORATION, Espoo, Finlandia.

(B1) **169451** 2007 09 10 A. Wprowadzono zmianę nazwy uprawnionego przez wykreślenie wpisu: Takeda Chemical Industries Ltd., Osaka, Japonia i dokonanie wpisu: Takeda Pharmaceutical Company Limited, Osaka, Japonia.

(B1) **169522** 2007 09 05 A. Wprowadzono zmianę uprawnionego przez wykreślenie wpisu: Orion-Yhtymä Oy, Espoo, Finlandia i dokonanie wpisu: ORION CORPORATION, Espoo, Finlandia.

(B1) **170324** 2007 09 10 A. Wprowadzono zmianę nazwy uprawnionego przez wykreślenie wpisu: Takeda Chemical Industries Ltd., Osaka, Japonia i dokonanie wpisu: Takeda Pharmaceutical Company Limited, Osaka, Japonia.

(B1) **171761** 2007 09 24 A. Wprowadzono zmianę uprawnionego przez wykreślenie wpisu: Hahm Manfrede, Aachen, Niemcy; Hahm Jürgen, Aachen, Niemcy i dokonanie wpisu: Sonoco Moulded Plastics, a division of Sonoco Products Company, Hartsville, Stany Zjednoczone Ameryki.

(B1) **171761** 2007 09 24 A. Wprowadzono zmianę uprawnionego przez wykreślenie wpisu: Sonoco Moulded Plastics, a divi-

sion of Sonoco Products Company, Hartsville, Stany Zjednoczone Ameryki i dokonanie wpisu: Sonoco Development, Inc., Hartsville, Stany Zjednoczone Ameryki

(B1) **173303** 2007 09 10 A. Wprowadzono zmianę nazwy uprawnionego przez wykreślenie wpisu: Takeda Chemical Industries Ltd., Osaka, Japonia i dokonanie wpisu: Takeda Pharmaceutical Company Limited, Osaka, Japonia.

(B1) **174775** 2007 09 24 A. Wprowadzono zmianę uprawnionego przez wykreślenie wpisu: Zakłady Naprawcze Przemysłu Węglowego „REMAG”, Katowice, Polska i dokonanie wpisu: REMAG Spółka Akcyjna, Katowice, Polska 000018796.

(B1) **176779** 2007 09 17 A. Wprowadzono zmianę uprawnionego przez wykreślenie wpisu: BELOIT TECHNOLOGIES, INC., Wilmington, Stany Zjednoczone Ameryki i dokonanie wpisu: VALMET CORPORATION, Helsinki, Finlandia.

(B1) **176779** 2007 09 17 A. Wprowadzono zmianę uprawnionego przez wykreślenie wpisu: VALMET CORPORATION, Helsinki, Finlandia i dokonanie wpisu: VALMET CORPORATION, Helsinki, Finlandia; MITSUBISHI HEAVY INDUSTRIES, LTD., Tokio, Japonia.

(B1) **176779** 2007 09 17 A. Wprowadzono zmianę nazwy pierwszego uprawnionego przez wykreślenie wpisu: VALMET CORPORATION, Helsinki, Finlandia; MITSUBISHI HEAVY INDUSTRIES, LTD., Tokio, Japonia i dokonanie wpisu: METSO PAPER, INC., Helsinki, Finlandia; MITSUBISHI HEAVY INDUSTRIES, LTD., Tokio, Japonia.

(B1) **177665** 2007 09 17 A. Wprowadzono zmianę uprawnionego przez wykreślenie wpisu: ENGELHARD CLAL SAS, Paryż, Francja i dokonanie wpisu: ENGELHARD – CLAL – TEMPLE, Paryż, Francja.

(B1) **177665** 2007 09 17 A. Wprowadzono zmianę nazwy i siedziby uprawnionego przez wykreślenie wpisu: ENGELHARD – CLAL – TEMPLE, Paryż, Francja i dokonanie wpisu: PLATEXCIS, Noisy-Le-Sec, Francja.

(B1) **177665** 2007 09 17 A. Wprowadzono zmianę uprawnionego przez wykreślenie wpisu: PLATEXCIS, Noisy-Le-Sec, Francja i dokonanie wpisu: W.C. HERAEUS GmbH, Hanau, Niemcy.

(B1) **177875, 177877** 2007 09 10 A. Wprowadzono zmianę siedziby uprawnionego przez wykreślenie wpisu: IPM International S.A., Genewa, Szwajcaria i dokonanie wpisu: IPM International S.A., Lancy, Szwajcaria.

(B1) **177895** 2007 09 18 A. Wprowadzono zmianę nazwy pierwszego uprawnionego przez wykreślenie wpisu: Octel Deutschland GmbH, Herne, Niemcy; A/S DAMPSKIBSSELSKABET SVENDBORG, Kopenhaga, Dania; DAMPSKIBSSELSKABET AF 1912 A/S, Kopenhaga, Dania i dokonanie wpisu: OCTEL MANUFACTURING EUROPE GmbH, Herne, Niemcy; A/S DAMPSKIBSSELSKABET SVENDBORG, Kopenhaga, Dania; DAMPSKIBSSELSKABET AF 1912 A/S, Kopenhaga, Dania.

(B1) **177895** 2007 09 18 A. Wprowadzono zmianę nazwy pierwszego uprawnionego przez wykreślenie wpisu: OCTEL MANUFACTURING EUROPE GmbH, Herne, Niemcy; AS DAMPSKIBSSELSKABET SVENDBORG, Kopenhaga, Dania; DAMPSKIBSSELSKABET AF 1912 A/S, Kopenhaga, Dania i dokonanie wpisu: INNOSPEC DEUTSCHLAND GmbH, Herne, Niemcy; A/S DAMPSKIBSSELSKABET SVENDBORG, Kopenhaga, Dania; DAMPSKIBSSELSKABET AF 1912 A/S, Kopenhaga, Dania.

(B1) **180016** 2007 09 05 A. Wprowadzono zmianę uprawnionego przez wykreślenie wpisu: ORION-YHTYMÄ OY, Espoo, Finlandia i dokonanie wpisu: ORION CORPORATION, Espoo, Finlandia.

(B1) **180959, 181144, 181199** 2007 09 24 A. Wprowadzono zmianę uprawnionego przez wykreślenie wpisu: Zakłady Naprawcze Przemysłu Węglowego „REMAG”, Katowice, Polska i dokonanie wpisu: REMAG Spółka Akcyjna, Katowice, Polska 000018796.

(B1) **182240** 2007 09 10 A. Wprowadzono zmianę nazwy uprawnionego przez wykreślenie wpisu: DIGITAL THEATER SYSTEMS,



INC., Agoura Hills, Stany Zjednoczone Ameryki i dokonanie wpisu: DTS, Inc., Agoura Hills, Stany Zjednoczone Ameryki.

(B1) **182765** 2007 09 10 A. Wprowadzono zmianę siedziby uprawnionego przez wykreślenie wpisu: IPM International S.A., Genewa, Szwajcaria i dokonanie wpisu: IPM International S.A., Lancy, Szwajcaria.

(B1) **182864** 2007 09 11 A. Wprowadzono zmianę uprawnionego przez wykreślenie wpisu: Sandoz AG, Bazylea, Szwajcaria i dokonanie wpisu: Nabriva Therapeutics Forschungs GmbH, Wiedeń, Austria.

(B1) **183058** 2007 09 24 A. Wprowadzono zmianę uprawnionego przez wykreślenie wpisu: Zakłady Naprawcze Przemysłu Węglowego „REMAG”, Katowice, Polska i dokonanie wpisu: REMAG Spółka Akcyjna, Katowice, Polska 000018796.

(B1) **183092, 183498** 2007 09 10 A. Wprowadzono zmianę nazwy uprawnionego przez wykreślenie wpisu: DIGITAL THEATER SYSTEMS, INC., Agoura Hills, Stany Zjednoczone Ameryki i dokonanie wpisu: DTS, Inc., Agoura Hills, Stany Zjednoczone Ameryki.

(B1) **184315** 2007 09 19 A. Wprowadzono zmianę uprawnionego przez wykreślenie wpisu: AnorMED Inc., Langley, Kanada i dokonanie wpisu: Shire International Licensing BV, Amsterdam, Holandia.

(B1) **184773** 2007 09 11 A. Wprowadzono zmianę uprawnionego przez wykreślenie wpisu: Sandoz AG, Bazylea, Szwajcaria i dokonanie wpisu: Nabriva Therapeutics Forschungs GmbH, Wiedeń, Austria.

(B1) **185124** 2007 09 12 A. Wprowadzono zmianę nazwy uprawnionego przez wykreślenie wpisu: INTERNEURON PHARMACEUTICALS, INC., Lexington, Stany Zjednoczone Ameryki i dokonanie wpisu: Indevus Pharmaceuticals, Inc., Lexington, Stany Zjednoczone Ameryki.

(B1) **185124** 2007 09 12 A. Wprowadzono zmianę uprawnionego przez wykreślenie wpisu: Indevus Pharmaceuticals, Inc., Lexington, Stany Zjednoczone Ameryki i dokonanie wpisu: Ferrer Internacional, S.A., Barcelona, Hiszpania.

(B1) **185272** 2007 09 24 A. Wprowadzono zmianę uprawnionego przez wykreślenie wpisu: Zakłady Naprawcze Przemysłu Węglowego REMAG, Katowice, Polska i dokonanie wpisu: REMAG Spółka Akcyjna, Katowice, Polska.

(B1) **186403** 2007 09 18 A. Wprowadzono zmianę uprawnionego przez wykreślenie wpisu: CONSORTIUM FÜR ELEKTROCHEMISCHE INDUSTRIE GMBH, Zielstattstrasse 20, D-81379, Monachium, Niemcy i dokonanie wpisu: Wacker Chemie AG, Monachium, Niemcy.

(B1) **186854** 2007 09 12 A. Wprowadzono zmianę adresu uprawnionego przez wykreślenie wpisu: ENCYSIVE PHARMACEUTICALS INC., 6700 West Loop South 4th Floor, Bellaire, Texas 77401, Stany Zjednoczone Ameryki i dokonanie wpisu: ENCYSIVE PHARMACEUTICALS INC., Houston, Stany Zjednoczone Ameryki.

(B1) **187036** 2007 09 19 A. Wprowadzono zmianę uprawnionego przez wykreślenie wpisu: Ośrodek Badawczo-Rozwojowy Izotopów POLATOM, 05-400 Otwock-Świerk, Polska i dokonanie wpisu: Instytut Energii Atomowej Ośrodek Badawczo-Rozwojowy Izotopów POLATOM Zakład Doświadczalny, Otwock-Świerk, Polska.

(B1) **187361** 2007 09 18 A. Wprowadzono zmianę nazwy uprawnionego przez wykreślenie wpisu: SVEDALA TRELLEX AB, Box 74, 231 21 Trelleborg, Szwecja i dokonanie wpisu: Metso Minerals (Wear Protection) AB, Trelleborg, Szwecja.

(B1) **190751** 2007 09 24 A. Wprowadzono zmianę uprawnionego przez wykreślenie wpisu: Zakłady Naprawcze Przemysłu Węglowego REMAG, Katowice, Polska 000018796 i dokonanie wpisu: REMAG Spółka Akcyjna, Katowice, Polska 000018796.

(B1) **191275** 2007 09 24 A. Wprowadzono zmianę uprawnionego przez wykreślenie wpisu: Bushuev Vladimir Andreevich, Mo-

scow, Rosja i dokonanie wpisu COOLBROOK LIMITED, Road Town, Brytyjskie Wyspy Dziewicze..

(B1) **191290** 2007 09 18 A. Wprowadzono zmianę uprawnionego przez wykreślenie wpisu: GES, FÜR WOLFRAM INDUSTRIE MBH, Traunstein, Niemcy i dokonanie wpisu: GES, FÜR WOLFRAM INDUSTRIE MBH, Traunstein, Niemcy; PLANSEE SE, Reutte/Tirol, Austria.

(B1) **192274** 2007 09 05 A. Wprowadzono zmianę uprawnionego przez wykreślenie wpisu: ORION CORPORATION, Espoo, Finlandia i dokonanie wpisu: ORION CORPORATION, Espoo, Finlandia.

(B1) **192311** 2007 09 12 A. Wprowadzono zmianę uprawnionego przez wykreślenie wpisu: ERIDANIA BEGHIN-SAY, Thumeries, Francja i dokonanie wpisu: BEGHIN-SAY, Thumeries, Francja.

(B1) **192311** 2007 09 12 A. Wprowadzono zmianę nazwy uprawnionego przez wykreślenie wpisu: BEGHIN-SAY, Thumeries, Francja i dokonanie wpisu: TEREOS SA, Thumeries, Francja.

(B1) **192311** 2007 09 12 A. Wprowadzono zmianę uprawnionego przez wykreślenie wpisu: TEREOS SA, Thumeries, Francja i dokonanie wpisu: TEREOS, Origny Sainte Benoite, Francja.

(B1) **193055** 2007 09 05 A. Wprowadzono zmianę uprawnionego przez wykreślenie wpisu: ORION CORPORATION, Espoo, Finlandia i dokonanie wpisu: ORION CORPORATION, Espoo, Finlandia.

(B1) **193133** 2007 09 11 A. Wprowadzono zmianę uprawnionego przez wykreślenie wpisu: Sandoz AG, Bazylea, Szwajcaria i dokonanie wpisu: Nabriva Therapeutics Forschungs GmbH, Wiedeń, Austria.

(B1) **193454** 2007 09 05 A. Wprowadzono zmianę uprawnionego przez wykreślenie wpisu: ORION CORPORATION, Espoo, Finlandia i dokonanie wpisu: ORION CORPORATION, Espoo, Finlandia.

(B1) **193725** 2007 09 19 A. Wprowadzono zmianę uprawnionego przez wykreślenie wpisu: Ośrodek Badawczo-Rozwojowy Izotopów POLATOM, Otwock, Polska 001404099 i dokonanie wpisu: Instytut Energii Atomowej Ośrodek Badawczo-Rozwojowy Izotopów POLATOM Zakład Doświadczalny, Otwock-Świerk, Polska.

(B1) **193826** 2007 09 18 A. Wprowadzono zmianę uprawnionego przez wykreślenie wpisu: NV TECHNOLOGY HOLDINGS, Amsterdam, Holandia i dokonanie wpisu: JAMES HARDIE INTERNATIONAL FINANCE B.V., Amsterdam, Holandia.

(B1) **194112** 2007 09 24 A. Wprowadzono zmianę uprawnionego przez wykreślenie wpisu: Zakłady Naprawcze Przemysłu Węglowego REMAG, Katowice, Polska 000018796 i dokonanie wpisu: REMAG Spółka Akcyjna, Katowice, Polska 000018796.

(B1) **194292** 2007 09 18 A. Wprowadzono zmianę uprawnionego przez wykreślenie wpisu: NV TECHNOLOGY HOLDINGS, Amsterdam, Holandia i dokonanie wpisu: JAMES HARDIE INTERNATIONAL FINANCE B.V., Amsterdam, Holandia.

(B1) **194344** 2007 09 05 A. Wprowadzono zmianę uprawnionego przez wykreślenie wpisu: ORION CORPORATION, Espoo, Finlandia i dokonanie wpisu: ORION CORPORATION, Espoo, Finlandia.

(B1) **194367** 2007 09 19 A. Wprowadzono zmianę uprawnionego przez wykreślenie wpisu: Ośrodek Badawczo-Rozwojowy Izotopów POLATOM, Świerk k/Warszawy, Polska 001404099 i dokonanie wpisu: Instytut Energii Atomowej Ośrodek Badawczo-Rozwojowy Izotopów POLATOM Zakład Doświadczalny, Otwock-Świerk, Polska.

(B1) **194460** 2007 09 24 A. Wprowadzono zmianę uprawnionego przez wykreślenie wpisu: Zakłady Naprawcze Przemysłu Węglowego REMAG, Katowice, Polska 000018796 i dokonanie wpisu: REMAG Spółka Akcyjna, Katowice, Polska 000018796.

(B1) **194623** 2007 09 24 A. Wprowadzono zmianę uprawnionego przez wykreślenie wpisu: KOLO VEIDEKKE A.S, As, Norwegia i dokonanie wpisu: Shell Internationale Research Maatschappij B.V., a Netherlands Company of, Haga, Holandia.

(B1) **194776** 2007 09 19 A. Wprowadzono zmianę uprawnionego przez wykreślenie wpisu: CELANESE GMBH, Frankfurt nad Menem, Niemcy i dokonanie wpisu: Oxea GmbH, Oberhausen, Niemcy.

(B1) **194929** 2007 09 24 A. Wprowadzono zmianę uprawnionego przez wykreślenie wpisu: Instytut Systemów Sterowania, Chorzów, Polska i dokonanie wpisu: Centrum Elektryfikacji i Automatyzacji Górnictwa EMAG, Katowice, Polska 001253163.

(B1) **194942** 2007 09 19 A. Wprowadzono zmianę nazwy uprawnionego przez wykreślenie wpisu: KKW Kulmbacher Klimageräte-Werk GmbH, Kulmbach, Niemcy i dokonanie wpisu: Glen Dimplex Deutschland GmbH, Kulmbach, Niemcy.

(B1) **194973** 2007 09 24 A. Wprowadzono zmianę uprawnionego przez wykreślenie wpisu: Bogacka Izabella, Warszawa, Polska; Lewandowski Stanisław, Warszawa, Polska; Kubiak Ho-Chi Stefan, Konstancin Jeziorna, Polska i dokonanie wpisu: Bogacka Izabella, Warszawa, Polska; Lewandowski Stanisław, Warszawa, Polska.

(B1) **195169** 2007 09 19 A. Wprowadzono zmianę uprawnionego przez wykreślenie wpisu: Gola Kazimierz, Katowice, Polska i dokonanie wpisu: GOPOL Anna Gola, Katowice, Polska 272689309.

(T3) **1464787** 2007 11 13 A. Wprowadzono zmianę nazwy uprawnionego przez wykreślenie wpisu: THYSEN POLYMER GMBH, Bogen, Niemcy i dokonanie wpisu: Inoutic/Deceuninck GmbH, Bogen, Niemcy.

(T3) **1524093** 2007 11 13 A. Wprowadzono zmianę nazwy uprawnionego przez wykreślenie wpisu: THYSEN POLYMER GMBH, Bogen, Niemcy i dokonanie wpisu: Inoutic/Deceuninck GmbH, Bogen, Niemcy.

## 373

## DECYZJE O WYGAŚNIĘCIU PATENTU

*Poniższe zestawienie zawiera kolejno: kod rodzaju patentu, numery patentów, które wygasły na podstawie art 90 ust 1 pkt 2 - 4 ustawy z dnia 30 06 2000 r - Prawo własności przemysłowej oraz datę wygaśnięcia patentu*

(B1) 163079	2006 08 30	(B1) 174776	2006 08 26
(B1) 163452	2006 08 23	(B1) 174889	2006 08 01
(B1) 165204	2006 08 23	(B1) 175021	2006 08 30
(B1) 167113	2006 08 01	(B1) 175148	2006 08 02
(B1) 167212	2006 08 26	(B1) 175339	2006 08 24
(B1) 168262	2006 08 29	(B1) 175729	2006 08 02
(B1) 168980	2005 08 27	(B1) 176191	2006 08 30
(B1) 169340	2006 08 21	(B1) 176446	2006 08 01
(B1) 169509	2006 08 26	(B1) 177157	2006 08 17
(B1) 170696	2006 08 22	(B1) 177486	2006 08 14
(B1) 171635	2006 08 25	(B1) 177659	2006 08 04
(B1) 172079	2006 08 18	(B1) 177718	2006 08 05
(B1) 173472	2006 08 11	(B1) 177970	2006 08 04

(B1) 178115	2006 08 01	(B1) 187726	2006 08 13
(B1) 178185	2006 08 07	(B1) 187806	2006 08 06
(B1) 178244	2006 08 28	(B1) 187965	2006 04 02
(B1) 178344	2006 08 04	(B1) 187997	2006 08 12
(B1) 178390	2006 08 04	(B1) 188099	2006 08 06
(B1) 178401	2006 08 04	(B1) 188153	2006 02 10
(B1) 178409	2006 08 04	(B1) 188790	2006 03 19
(B1) 179636	2006 08 16	(B1) 189048	2006 08 07
(B1) 180402	2006 08 23	(B1) 189622	2001 07 16
(B1) 180709	2006 08 22	(B1) 189854	2006 08 26
(B1) 180801	2006 08 03	(B1) 190019	2006 08 26
(B1) 180902	2006 08 30	(B1) 190035	2006 08 13
(B1) 181696	2006 08 20	(B1) 190086	2006 08 30
(B1) 182285	2006 08 10	(B1) 190087	2006 08 30
(B1) 182446	2006 08 31	(B1) 190197	2006 05 29
(B1) 182615	2006 08 18	(B1) 190291	2006 08 03
(B1) 182727	2005 11 06	(B1) 191568	2006 08 19
(B1) 182831	2006 08 25	(B1) 190664	2006 08 02
(B1) 183355	2006 08 09	(B1) 190764	2006 08 24
(B1) 183393	2006 08 30	(B1) 191046	2006 03 26
(B1) 184078	2006 08 25	(B1) 191073	2006 08 13
(B1) 184139	2006 08 18	(B1) 191322	2006 08 19
(B1) 184428	2006 08 22	(B1) 191337	2006 08 31
(B1) 184431	2006 08 22	(B1) 191404	2006 08 27
(B1) 184483	2006 08 10	(B1) 191630	2007 05 10
(B1) 184508	2006 08 17	(B1) 191675	2006 08 08
(B1) 184842	2006 08 20	(B1) 191758	2006 08 08
(B1) 185072	2006 08 25	(B1) 191759	2006 08 08
(B1) 185196	2006 08 09	(B1) 191840	2005 06 23
(B1) 185596	2006 08 05	(B1) 192170	2006 08 07
(B1) 185619	2006 08 05	(B1) 192948	2003 05 17
(B1) 185668	2006 08 05	(B1) 192968	2003 06 26
(B1) 185873	2006 08 20	(B1) 192978	2002 12 14
(B1) 186030	2006 08 08	(B1) 192993	2003 09 19
(B1) 186208	2006 08 03	(B1) 193124	2001 07 10
(B1) 186407	2006 08 10	(B1) 193128	2001 12 29
(B1) 186524	2006 01 13	(B1) 193145	2004 05 11
(B1) 176544	2006 08 31	(B1) 193146	2002 09 16
(B1) 186874	2006 08 14	(B1) 193147	2002 11 30
(B1) 186965	2006 08 19	(B1) 193148	2003 06 02
(B1) 187039	2006 08 06	(B1) 193149	2003 10 13
(B1) 187111	2006 08 03	(B1) 193150	2002 07 02
(B1) 187205	2006 08 21	(B1) 193151	2002 04 02
(B1) 187232	2006 08 05	(B1) 193170	2003 01 11
(B1) 187233	2006 08 05	(B1) 193171	2001 10 22
(B1) 187234	2006 08 07	(B1) 193172	2002 06 30
(B1) 187256	2006 08 04	(B1) 193189	2002 09 24
(B1) 187363	2006 08 17	(B1) 193208	2002 10 18
(B1) 187517	2006 08 06	(B1) 193209	2002 06 08
(B1) 187518	2006 08 31	(B1) 193210	2003 05 05
(B1) 187615	2006 08 05	(B1) 193269	2003 10 13
(B1) 187617	2006 08 10	(B1) 193288	2001 09 20
(B1) 187664	2006 08 03	(B1) 193289	2002 11 12
(B1) 187666	2006 08 11	(B1) 193351	2002 07 28
		(T3) 1493922	2006 07 02

**B. WZORY UŻYTKOWE**

374

**UDZIELONE PRAWA OCHRONNE**

(od nr 63 521 do nr 63 560)

Y1 (11) **63534** (41) 2006 06 26  
 (51) **A01D 78/14** (2006.01)  
 (21) 115191 (22) 2004 12 17  
 (72) Gach Stanisław, Jagiełło Przemysław  
 (73) Szkoła Główna Gospodarstwa Wiejskiego, Warszawa (PL)  
 (54) Maszyna do odwracania i zgrabiania podsuszanej zielonki

Y1 (11) **63537** (41) 2006 08 21  
 (51) **A01K 83/00** (2006.01)  
 (21) 115315 (22) 2005 02 14  
 (72) Hoffa Aleksander  
 (73) Firma Produkcyjno-Handlowa EXPERT Sp. z o.o., Kruszyn Krajeński (PL)  
 (54) Haczyk wędkarski z dociążeniem

Y1 (11) **63560** (41) 2006 08 21  
 (51) **A47B 13/08** (2006.01)  
 (21) 115264 (22) 2005 02 14  
 (72) Loesch Janusz  
 (73) EXPOL Sp. z o.o., Nowy Sącz (PL)  
 (54) Błat stołu

Y1 (11) **63522** (41) 2005 10 03  
 (51) **A47L 9/02** (2006.01)  
**A01K 13/00** (2006.01)  
 (21) 115393 (22) 2005 03 29  
 (30) 04 15239 2004 03 29 CZ  
 (72) Laciņa Lubomir, Kozak Marian  
 (73) ETA a.s., Hlinsko (CZ)  
 (54) Ssawka z elementem szczotkowym, zwłaszcza do pielęgnacji sierści

Y1 (11) **63550** (41) 2006 10 16  
 (51) **A47L 9/24** (2006.01)  
 (21) 115412 (22) 2005 04 11  
 (76) Brach Bronisław, Jasło (PL)  
 (54) Zestaw odsysający do odkurzacza

Y1 (11) **63527** (41) 2006 09 18  
 (51) **B01D 35/06** (2006.01)  
**C02F 1/48** (2006.01)  
 (21) 115979 (22) 2006 02 28  
 (30) 2005106595 2005 03 09 RU  
 (72) Dedelis Wojciech, Stępień Ryszard, Koturbasz Piotr  
 (73) O.B.S. SPAW-TEST Sp. z o.o., Gdańsk (PL)  
 (54) Osadnik magnetyczny

Y1 (11) **63535** (41) 2006 07 10  
 (51) **B04B 7/12** (2006.01)  
**B04B 3/00** (2006.01)  
 (21) 115229 (22) 2004 12 31  
 (72) Rosinski Wiesław, Sommer Krzysztof  
 (73) Zakład Urządzeń Technicznych WAMAG S.A., Wałbrzych (PL)  
 (54) Wirówka filtracyjna

Y1 (11) **63545** (41) 2006 08 21  
 (51) **B26F 1/02** (2006.01)  
**B26F 1/32** (2006.01)  
 (21) 115302 (22) 2005 02 07  
 (76) Warzecha Marek, Libiąż (PL); Gut Kazimierz, Libiąż (PL)  
 (54) Urządzenie do wykrawania otworów

Y1 (11) **63538** (41) 2006 09 18  
 (51) **B27D 1/10** (2006.01)  
**B27F 1/00** (2006.01)  
 (21) 115349 (22) 2005 03 07  
 (72) Janusz Renata, Janusz Piotr  
 (73) Janusz Renata, Janusz Piotr Przedsiębiorstwo Wielobranżowe, Babimost (PL)  
 (54) Złącze, zwłaszcza płyt pilśniowych

Y1 (11) **63559** (41) 2006 08 21  
 (51) **B27G 17/02** (2006.01)  
**A63C 11/06** (2006.01)  
 (21) 115321 (22) 2005 02 18  
 (76) Macieik Jan, Jasło (PL)  
 (54) Ostrzałka krawędzi nart

Y1 (11) **63532** (41) 2001 02 12  
 (51) **B60B 33/00** (2006.01)  
 (62) 334693  
 (21) 116577 (22) 1999 07 30  
 (76) Wiesiołek Janusz, Brodnica (PL)  
 (54) Zespół jezdny mebla

Y1 (11) **63536** (41) 2006 07 24  
 (51) **B62B 13/00** (2006.01)  
 (21) 115239 (22) 2005 01 10  
 (76) Kawecki Waldemar, Częstochowa (PL)  
 (54) Sanki dziecięce

Y1 (11) **63557** (41) 2006 10 02  
 (51) **B62D 33/023** (2006.01)  
 (21) 115392 (22) 2005 03 29  
 (72) Ozimek Piotr  
 (73) Ozimek Piotr - EPO-TRANS INTERNATIONALE SPEDITION UND TRANSPORTE, Tychy (PL)  
 (54) Nadwozie pojazdu, zwłaszcza nadwozie naczepy samochodowej

Y1 (11) **63542** (41) 2006 10 02  
 (51) **B65D 19/34** (2006.01)  
 (21) 115374 (22) 2005 03 21  
 (76) Parada Marian, Chełm (PL)  
 (54) Paleta ładunkowa

Y1 (11) **63544** (41) 2006 10 02  
 (51) **B65D 35/28** (2006.01)  
**B65D 77/30** (2006.01)  
 (21) 115391 (22) 2005 03 29  
 (76) Kawski Marek Czesław, Toruń (PL)  
 (54) Przyrząd do wyciskania zawartości tub

Y1 (11) **63525** (41) 2006 11 13

(51) **B65D 41/34** (2006.01)

**B29C 45/44** (2006.01)

**F16L 35/00** (2006.01)

(21) 115464 (22) 2005 05 09

(72) Bieniaszewski Andrzej, Boroch Henryk

(73) MB-PNEUMATYKA Sp. z o.o., Sulechów (PL)

(54) Osłona końcówki korpusu złącza

Y1 (11) **63555** (41) 2005 11 28

(51) **B65D 5/36** (2006.01)

**A47F 13/00** (2006.01)

(21) 114845 (22) 2004 05 25

(72) Rudnicki Józef Sławomir

(73) GAL Sp. z o.o., Warszawa (PL)

(54) Kosz sklepowy

Y1 (11) **63541** (41) 2006 10 02

(51) **B65D 90/14** (2006.01)

(21) 115372 (22) 2005 03 21

(72) Wróbel Tomasz, Fabisiak Dariusz

(73) AMZ-KUTNO Sp. z o.o., Kutno (PL)

(54) Wielozadaniowy kontener samochodowy

Y1 (11) **63524** (41) 2006 11 13

(51) **E01C 11/22** (2006.01)

(21) 115453 (22) 2005 05 05

(72) Szypulski Lech, Wódz Adam

(73) Przedsiębiorstwo Robót Inżynieryjnych Budownictwa Warszawa Sp. z o.o., Warszawa (PL)

(54) Betonowy krawężnik oporowy

Y1 (11) **63553** (41) 2005 10 03

(51) **E01F 9/012** (2006.01)

**G09F 13/16** (2006.01)

**B60Q 7/00** (2006.01)

(21) 114725 (22) 2004 04 01

(72) Maksymowicz Andrzej, Napieracz Zbigniew, Biskupski Krzysztof, Owczarek Marek

(73) SUWARY S.A., Pabianice (PL)

(54) Trójkąt ostrzegawczy

Y1 (11) **63546** (41) 2006 08 21

(51) **E04B 9/00** (2006.01)

(21) 115306 (22) 2005 02 08

(72) Raus Piotr

(73) EUROPLAST Sp. z o.o., Rzeszów (PL)

(54) Sufit podwieszany

Y1 (11) **63558** (41) 2006 08 21

(51) **E04D 13/068** (2006.01)

**E04D 13/072** (2006.01)

(21) 115322 (22) 2005 02 18

(76) Macieik Jan, Jasło (PL)

(54) Komplet haków mocujących rynnę

Y1 (11) **63523** (41) 2006 10 30

(51) **E04D 13/076** (2006.01)

**E04D 13/08** (2006.01)

(21) 115443 (22) 2005 04 28

(72) Buryło Szczepan

(73) Buryło Szczepan Galeco Project Management, Kraków (PL)

(54) Osadnik do systemu rynnowego

Y1 (11) **63552** (41) 2006 10 30

(51) **E05B 15/02** (2006.01)

(21) 115423 (22) 2005 04 18

(76) Głogowski Henryk, Suszno (PL)

(54) Szyld antywłamaniowy

Y1 (11) **63551** (41) 2006 10 30

(51) **E05B 3/06** (2006.01)

(21) 115422 (22) 2005 04 18

(76) Głogowski Henryk, Suszno (PL)

(54) Klamka okienna

Y1 (11) **63528** (41) 2000 02 14

(51) **E06B 9/11** (2006.01)

(62) 327909

(21) 116477 (22) 1998 08 07

(72) Selzer Tadeusz

(73) ALUPROF S.A., Bielsko-Biała (PL)

(54) Profil rolety

Y1 (11) **63529** (41) 2000 02 14

(51) **E06B 9/15** (2006.01)

**E06B 9/11** (2006.01)

(62) 327910

(21) 116573 (22) 1998 08 07

(72) Selzer Tadeusz

(73) ALUPROF S.A., Bielsko-Biała (PL)

(54) Profilowany element rolety

Y1 (11) **63530** (41) 2000 02 14

(51) **E06B 9/15** (2006.01)

**E06B 9/11** (2006.01)

(62) 327907

(21) 116574 (22) 1999 12 16

(72) Selzer Tadeusz

(73) ALUPROF S.A., Bielsko-Biała (PL)

(54) Profil roletowy

Y1 (11) **63531** (41) 2000 02 14

(51) **E06B 9/15** (2006.01)

**E06B 9/11** (2006.01)

(62) 327905

(21) 116575 (22) 1998 08 07

(72) Selzer Tadeusz

(73) ALUPROF S.A., Bielsko-Biała (PL)

(54) Profilowany element rolety, zwłaszcza do bram

Y1 (11) **63548** (41) 2006 10 02

(51) **E06B 9/264** (2006.01)

**E06B 3/26** (2006.01)

(21) 115382 (22) 2005 03 24

(72) Ambrożkiewicz Waldemar

(73) EUROPLAST Sp. z o.o., Rzeszów (PL)

(54) Okno z żaluzją poziomą

Y1 (11) **63556** (41) 2006 10 16

(51) **E21C 25/22** (2006.01)

**E21C 35/12** (2006.01)

(21) 116023 (22) 2006 03 22

(30) 202005005571 2005 04 07 DE

(72) Klabisch Adam, Hesse Norbert, Siepenkort Gerhard, Duhnke Klaus

(73) DBT GmbH, Lünen (DE)

(54) Element prowadzący łańcucha napędowego podziemnych urządzeń urabiających, zwłaszcza struga węglowego

Y1 (11) **63547** (41) 2006 08 21

(51) **E21F 13/02** (2006.01)

**B65G 15/30** (2006.01)

(21) 115314 (22) 2005 02 14

(76) Warzecha Marek, Libiąż (PL); Gut Kazimierz, Libiąż (PL)

(54) Złącze do taśm

Y1 (11) **63554** (41) 2006 04 18  
 (51) **F02M 21/02** (2006.01)  
 (21) 115085 (22) 2004 10 14  
 (72) Pała Michał  
 (73) Pała Michał Firma Handlowo-Uslugowa PALACAR, Skarżysko-Kamienna (PL)  
 (54) Parownik z reduktorem gazu płynnego

Y1 (11) **63521** (41) 2005 10 31  
 (51) **F23K 3/22** (2006.01)  
 (21) 114779 (22) 2004 04 26  
 (72) Merchut Artur, Rduch Ryszard, Ćmiel Janusz  
 (73) FPM Spółka Akcyjna, Mikołów (PL)  
 (54) Urządzenie do zasilania kotłowego paleniska paliwem

Y1 (11) **63540** (41) 2006 09 18  
 (51) **F24B 1/191** (2006.01)  
 (21) 115367 (22) 2005 03 16  
 (72) Barański Adam, Barański-Czyhur Krzysztof  
 (73) Barański Adam Firma Produkcyjno-Handlowa ADBAR, Tarnów (PL)  
 (54) Płaszczowy wymiennik ciepła o rozwiniętej powierzchni dla wkładów kominkowych

Y1 (11) **63533** (41) 2005 02 07  
 (51) **F24F 13/08** (2006.01)  
**E04F 17/04** (2006.01)  
 (62) 361433  
 (21) 116638 (22) 2003 07 24  
 (72) Łukasiak Edward  
 (73) Łukasiak Edward Zakład Produkcyjno-Uslugowo-Handlowy, Piastów (PL)  
 (54) Kratka wentylacyjna do podłóg podniesionych

Y1 (11) **63543** (41) 2006 10 02  
 (51) **F24H 3/08** (2006.01)  
**F24H 9/20** (2006.01)  
 (21) 115375 (22) 2005 03 23  
 (72) Smereczyński Kazimierz, Radziwon Tomasz  
 (73) ISYS Automation Ltd. Sp. z o.o., Wrocław (PL)  
 (54) Moduł grzewczy

Y1 (11) **63539** (41) 2006 09 18  
 (51) **G01G 11/00** (2006.01)  
**B65B 37/18** (2006.01)  
 (21) 115361 (22) 2005 03 14  
 (72) Cieszkowski Aleksander  
 (73) Przedsiębiorstwo Pomiarów i Automatyzacji MESKON Sp. z o.o., Katowice (PL)  
 (54) Waga do ważenia materiału transportowanego przenośnikiem taśmowym

Y1 (11) **63549** (41) 2006 10 16  
 (51) **G01N 3/02** (2006.01)  
**G01N 3/14** (2006.01)  
 (21) 115411 (22) 2005 04 11  
 (72) Mroziński Stanisław  
 (73) Uniwersytet Technologiczno-Przyrodniczy im. J.J. Śniadeckich w Bydgoszczy, Bydgoszcz (PL)  
 (54) Przetwornik momentu obrotowego

Y1 (11) **63526** (41) 2006 05 02  
 (51) **H01F 27/00** (2006.01)  
**G01N 1/14** (2006.01)  
 (21) 115743 (22) 2005 10 20  
 (30) 04 200402391 2004 10 21 ES  
 (72) Carmona Ruiz Jose Ignacio, Flores Losada Luis Gonzalo  
 (73) COTRADIS, S.L., Loeches (Madryt) (ES)  
 (54) Urządzenie do transformatorów

INDEKS UDZIELONYCH PRAW OCHRONNYCH,  
 WEDŁUG SYMBOLI MKP

Symbol MKP	Nr prawa ochronn.	Symbol MKP	Nr prawa ochronn.
1	2	1	2
<b>A01D 78/14</b> (2006.01)	63534	<b>E04D 13/068</b> (2006.01)	63558
<b>A01K 83/00</b> (2006.01)	63537	<b>E04D 13/072</b> (2006.01)	63558*
<b>A01K 13/00</b> (2006.01)	63522*	<b>E04D 13/076</b> (2006.01)	63523
<b>A47B 13/08</b> (2006.01)	63560	<b>E04D 13/08</b> (2006.01)	63523*
<b>A47F 13/00</b> (2006.01)	63555*	<b>E04F 17/04</b> (2006.01)	63533*
<b>A47L 9/02</b> (2006.01)	63522	<b>E05B 15/02</b> (2006.01)	63552
<b>A47L 9/24</b> (2006.01)	63550	<b>E05B 3/06</b> (2006.01)	63551
<b>A63C 11/06</b> (2006.01)	63559*	<b>E06B 9/11</b> (2006.01)	63528
<b>B01D 35/06</b> (2006.01)	63527	<b>E06B 9/15</b> (2006.01)	63529
<b>B04B 7/12</b> (2006.01)	63535	<b>E06B 9/11</b> (2006.01)	63529*
<b>B04B 3/00</b> (2006.01)	63535*	<b>E06B 9/15</b> (2006.01)	63530
<b>B26F 1/02</b> (2006.01)	63545	<b>E06B 9/11</b> (2006.01)	63530*
<b>B26F 1/32</b> (2006.01)	63545*	<b>E06B 9/15</b> (2006.01)	63531
<b>B27D 1/10</b> (2006.01)	63538	<b>E06B 9/11</b> (2006.01)	63531*
<b>B27F 1/00</b> (2006.01)	63538*	<b>E06B 9/264</b> (2006.01)	63548
<b>B27G 17/02</b> (2006.01)	63559	<b>E06B 3/26</b> (2006.01)	63548*
<b>B29C 45/44</b> (2006.01)	63525*	<b>E21C 25/22</b> (2006.01)	63556
<b>B60B 33/00</b> (2006.01)	63532	<b>E21C 35/12</b> (2006.01)	63556*
<b>B60Q 7/00</b> (2006.01)	63553*	<b>E21F 13/02</b> (2006.01)	63547
<b>B62B 13/00</b> (2006.01)	63536	<b>F02M 21/02</b> (2006.01)	63554
<b>B62D 33/023</b> (2006.01)	63557	<b>F16L 35/00</b> (2006.01)	63525*
<b>B65B 37/18</b> (2006.01)	63539*	<b>F23K 3/22</b> (2006.01)	63521
<b>B65D 19/34</b> (2006.01)	63542	<b>F24B 1/191</b> (2006.01)	63540
<b>B65D 35/28</b> (2006.01)	63544	<b>F24F 13/08</b> (2006.01)	63533
<b>B65D 77/30</b> (2006.01)	63544*	<b>F24H 3/08</b> (2006.01)	63543
<b>B65D 41/34</b> (2006.01)	63525	<b>F24H 9/20</b> (2006.01)	63543*
<b>B65D 5/36</b> (2006.01)	63555	<b>G01G 11/00</b> (2006.01)	63539
<b>B65D 90/14</b> (2006.01)	63541	<b>G01N 3/02</b> (2006.01)	63549
<b>B65G 15/30</b> (2006.01)	63547*	<b>G01N 3/14</b> (2006.01)	63549*
<b>C02F 1/48</b> (2006.01)	63527*	<b>G01N 1/14</b> (2006.01)	63526*
<b>E01C 11/22</b> (2006.01)	63524	<b>G09F 13/16</b> (2006.01)	63553*
<b>E01F 9/012</b> (2006.01)	63553	<b>H01F 27/00</b> (2006.01)	63526
<b>E04B 9/00</b> (2006.01)	63546		

\*) Prawo ochronne oznaczone więcej niż jednym symbolem klasyfikacyjnym. Ogłoszenie dotyczące tego prawa ochronnego można znaleźć pod symbolem klasyfikacyjnym odpowiadającym numerowi bez gwiazdki.

INDEKS NUMEROWY  
 UDZIELONYCH PRAW OCHRONNYCH

Nr prawa ochronn.	Symbol MKP	Nr prawa ochronn.	Symbol MKP
1	2	1	2
63521	<b>F23K 3/22</b> (2006.01)	63535	<b>B04B 7/12</b> (2006.01)
63522	<b>A47L 9/02</b> (2006.01)	63536	<b>B62B 13/00</b> (2006.01)
63523	<b>E04D 13/076</b> (2006.01)	63537	<b>A01K 83/00</b> (2006.01)
63524	<b>E01C 11/22</b> (2006.01)	63538	<b>B27D 1/10</b> (2006.01)
63525	<b>B65D 41/34</b> (2006.01)	63539	<b>G01G 11/00</b> (2006.01)
63526	<b>H01F 27/00</b> (2006.01)	63540	<b>F24B 1/191</b> (2006.01)
63527	<b>B01D 35/06</b> (2006.01)	63541	<b>B65D 90/14</b> (2006.01)
63528	<b>E06B 9/11</b> (2006.01)	63542	<b>B65D 19/34</b> (2006.01)
63529	<b>E06B 9/15</b> (2006.01)	63543	<b>F24H 3/08</b> (2006.01)
63530	<b>E06B 9/15</b> (2006.01)	63544	<b>B65D 35/28</b> (2006.01)
63531	<b>E06B 9/15</b> (2006.01)	63545	<b>B26F 1/02</b> (2006.01)
63532	<b>B60B 33/00</b> (2006.01)	63546	<b>E04B 9/00</b> (2006.01)
63533	<b>F24F 13/08</b> (2006.01)	63547	<b>E21F 13/02</b> (2006.01)
63534	<b>A01D 78/14</b> (2006.01)	63548	<b>E06B 9/264</b> (2006.01)

1	2	1	2
63549	G01N 3/02 (2006.01)	63555	B65D 5/36 (2006.01)
63550	A47L 9/24 (2006.01)	63556	E21C 25/22 (2006.01)
63551	E05B 3/06 (2006.01)	63557	B62D 33/023 (2006.01)
63552	E05B 15/02 (2006.01)	63558	E04D 13/068 (2006.01)
63553	E01F 9/012 (2006.01)	63559	B27G 17/02 (2006.01)
63554	F02M 21/02 (2006.01)	63560	A47B 13/08 (2006.01)

## 375

**DECYZJE STWIERDZAJĄCE WYGAŚNIĘCIE  
DECYZJI O UDZIELENIU PRAWA OCHRONNEGO**

Poniższe zestawienie zawiera kolejno: numer zgłoszenia wzoru użytkowego oraz numer i rok wydania Biuletynu Urzędu Patentowego, w którym zgłoszenie zostało ogłoszone (dla zgłoszeń wydzielonych lub przekształconych ze zgłoszenia wynalazku umieszczono w nawiasie numer zgłoszenia macierzystego).

114180	02/2005	115465	11/2006
114939	02/2006		

## 376

**WPISY I ZMIANY W REJESTRZE  
PRAW OCHRONNYCH**

**(nieuwzględnione w innych samodzielnych ogłoszeniach)**

Poniższe zestawienie zawiera kolejno: kod rodzaju prawa, numer prawa ochronnego, datę wpisu, oznaczenie rubryki, w której dokonano wpisu lub zmiany oraz treść wpisu. Poszczególne rubryki rejestru praw ochronnych zawierają następujące dane:

rubryka A - nazwisko i imię albo nazwa, miejsce zamieszkania albo siedziba uprawnionego z prawa ochronnego (miejscowość, kraj) oraz numer identyfikacji podatkowej NIP, a także numer PESEL albo numer identyfikacyjny REGON, o ile zgłaszający je wskazał,

rubryka B - tytuł wzoru użytkowego,

rubryka C - nazwisko i imię twórcy wzoru użytkowego oraz jego miejsce zamieszkania (miejscowość, kraj),

rubryka D - prawa ograniczające prawo ochronne,

rubryka E - wpisy uzupełniające stan prawny prawa ochronnego,

rubryka F - wnioski o unieważnienie i sprzeciwy oraz decyzje dotyczące danego prawa ochronnego,

rubryka G - data unieważnienia lub data i przyczyna wygaśnięcia prawa ochronnego.

**Uwaga:** Publikacji podlegają: zmiana uprawnionego, twórcy, zmiana nazwy uprawnionego, prawa ograniczające prawo ochronne, sprostowania istotnych pomyłek.

(Y1) **62364** 2007 07 10 A Wprowadzono zmianę uprawnionego przez wykreślenie wpisu: „Chomka Waldemar PPHU AWENTA,

Mińsk Mazowiecki, Polska 710146955” i dokonanie wpisu: „AWENTA E.W.A. CHOMKA Spółka jawna, Mińsk Mazowiecki, Polska 140808498”

(Y1) **63325** 2007 07 10 A Wprowadzono zmianę uprawnionego przez wykreślenie wpisu: „Zakłady Elementów Wyposażenia Budownictwa METALPLAST-BIELSKO Spółka Akcyjna, Bielsko-Biała, Polska 070424429” i dokonanie wpisu: „ALUPROF S.A., Bielsko-Biała, Polska 070424429”

## 377

**DECYZJE O UNIEWAŻNIENIU  
PRAWA OCHRONNEGO**

Poniższe zestawienie zawiera kolejno: kod rodzaju prawa, numer unieważnionego prawa ochronnego, datę unieważnienia oraz treść decyzji.

(Y1) 60704	2006 07 11	Unieważniono w całości
(Y1) 61399	2006 01 17	Unieważniono w całości

## 378

**DECYZJE O WYGAŚNIĘCIU PRAWA OCHRONNEGO**

Poniższe zestawienie zawiera kolejno: kod rodzaju prawa, numery praw ochronnych, które wygasły na podstawie art. 90 ust. 1 pkt 2 - 4 w związku z art. 100 ust. 1 ustawy z dnia 30.06.2000 r. - Prawo własności przemysłowej oraz datę wygaśnięcia prawa ochronnego.

(Y1) 59552	2005 11 04	(Y1) 61634	2006 01 08
(Y1) 59555	2006 02 02	(Y1) 61651	2006 10 26
(Y1) 59788	2006 10 29	(Y1) 61799	2006 10 01
(Y1) 59792	2006 10 29	(Y1) 61801	2006 10 26
(Y1) 59812	2006 10 15	(Y1) 61943	2006 06 07
(Y1) 59908	2006 10 28	(Y1) 61954	2006 10 18
(Y1) 59988	2006 10 13	(Y1) 62058	2006 10 01
(Y1) 59991	2006 10 12	(Y1) 62059	2006 10 09
(Y1) 60025	2006 10 02	(Y1) 62061	2006 10 31
(Y1) 60029	2006 10 02	(Y1) 62062	2006 10 31
(Y1) 60031	2006 10 17	(Y1) 62118	2006 10 01
(Y1) 60033	2006 10 26	(Y1) 62147	2006 10 08
(Y1) 60036	2006 10 30	(Y1) 62282	2006 10 01
(Y1) 60039	2006 10 09	(Y1) 62373	2006 10 22
(Y1) 60043	2006 10 15	(Y1) 62485	2006 10 27
(Y1) 60096	2006 10 09	(Y1) 62510	2006 10 02
(Y1) 60214	2006 10 30	(Y1) 62565	2006 04 07
(Y1) 60244	2006 10 08	(Y1) 62758	2006 10 29
(Y1) 60478	2006 10 27	(Y1) 62766	2006 10 07
(Y1) 60509	2006 10 15	(Y1) 62803	2006 10 06
(Y1) 60511	2006 10 15	(Y1) 62804	2006 10 07
(Y1) 60801	2006 10 02	(Y1) 62815	2006 10 27
(Y1) 61633	2006 01 08		

## C. WZORY PRZEMYSŁOWE

Cyfrowe kody identyfikacyjne (wg normy WIPO ST. 80), które poprzedzają informacje o dokonanej rejestracji oznaczają:

- (11) – numer rejestracji
- (21) – numer zgłoszenia
- (22) – data zgłoszenia
- (30) – pierwszeństwo
- (51) – symbol klasy wzoru przemysłowego
- (54) – określenie przedmiotu wzoru
- (55) – rysunek wzoru lub fotografię wzoru
- (72) – imię i nazwisko twórcy wzoru
- (73) – nazwisko i imię bądź nazwę uprawnionego

379

### REJESTRACJA

(od nr 12 055 do nr 12 204)

(51) 19-08 (11) **12055** (22) 2007 04 25 (21) 11386  
 (73) Zakłady Wytwórcze „AGRO-CHEMAT” Zakład Pracy  
 Chronionej, Sp. z o.o., Wiązowna, (PL)  
 (72) Balcerzak Robert  
 (54) Etykieta  
 (55)



(51) 07-07 (11) **12056** (22) 2006 09 19 (21) 10268  
 (73) Zakłady Wytwórcze „CHEKO” Sp. z o.o., Włocławek, (PL)  
 (72) Kmita Stanisław, Chojnacki Ryszard  
 (54) Wiadro z zawieszem  
 (55)



(51) 08-08 (11) **12057** (22) 2006 08 07 (21) 10076  
 (73) Kubicki Wiktor, Częstochowa (PL)

(72) Kubicki Wiktor  
 (54) Kołek rozporowy  
 (55)

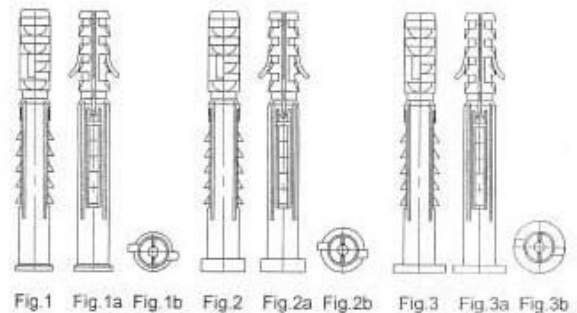

(51) 26-01 (11) **12058** (22) 2006 11 10 (21) 10571  
 (73) Manufaktura Pałac Nakomiady Sp. z o.o., Nakomiady, (PL)  
 (72) Ciszek Piotr  
 (54) Świecznik  
 (55)



(51) 26-02 (11) **12059** (22) 2007 02 01 (21) 10961  
 (73) Tartak Zbiersk Sp. z o.o., Zbiersk Cukrownia, (PL)  
 (72) Weber Ryszard, Bocian Andrzej Marian, Bronikowska  
 Małgorzata, Barański Wojciech

(54) Świeca drzewna  
(55)

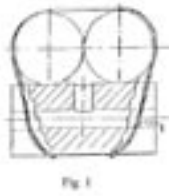

Fig. 1



Fig. 2

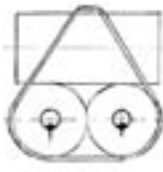

Fig. 3

(51) 02-02 (11) **12060** (22) 2007 02 12 (21) 11013  
(73) „MAGNUM” A i C Hemmerich Sp. Jawna, Janki k/Warszawy, (PL)  
(72) Hemmerich Krzysztof  
(54) Kurtka robocza ochronna ocieplana  
(55)



(51) 06-01 (11) **12061** (22) 2007 03 08 (21) 11136  
(73) Czajka Maciej, Zaniemyśl, (PL)  
(72) Czajka Maciej  
(54) Kanapa  
(55)

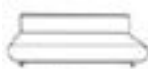

Fig. 1



Fig. 2



Fig. 3



Fig. 4

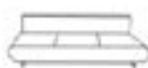

Fig. 5



Fig. 6



Fig. 7



Fig. 8

(51) 09-01 (11) **12062** (22) 2007 03 26 (21) 11229  
(73) HJ HEINZ POLSKA S.A., Pudliszki, (PL)  
(72) Wójcicki Mariusz

(54) Słoik  
(55)



Fig. 1



Fig. 2

(51) 08-08 (11) **12063** (22) 2006 08 07 (21) 11429  
(73) Kubicki Wiktor, Częstochowa, (PL)  
(72) Kubicki Wiktor  
(54) Kołek rozporowy  
(55)

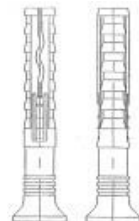

Fig. 1

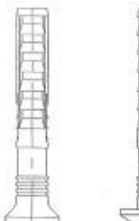

Fig. 1a

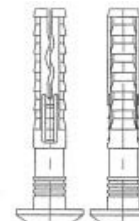

Fig. 2

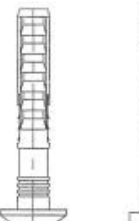

Fig. 2a

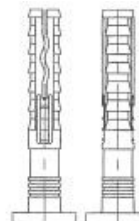

Fig. 3

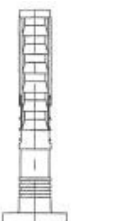

Fig. 3a

(51) 08-08 (11) **12064** (22) 2006 08 07 (21) 11430  
(73) Kubicki Wiktor, Częstochowa, (PL)  
(72) Kubicki Wiktor  
(54) Kołek rozporowy  
(55)

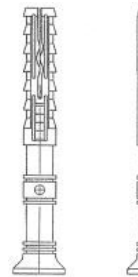

Fig. 1

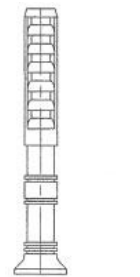

Fig. 1a

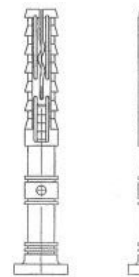

Fig. 2

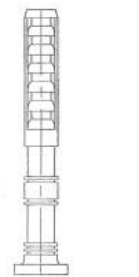

Fig. 2a

(51) 15-99 (11) **12065** (22) 2007 02 05 (21) 10977  
(73) Przedsiębiorstwo „EKO-CELKON” Jerzy Nowakowski, Brudzewo, (PL)  
(72) Nowakowski Jerzy  
(54) Urządzenie do higienizacji skratek wapnem  
(55)





(51) 09-01 (11) **12066** (22) 2006 11 15 (21) 11333  
 (73) Firma Produkcyjno-Handlowa DOLANA Zofia Gęca, Lublin, (PL)  
 (72) Wilczkiewicz Tomasz  
 (54) Butelka  
 (55)



(51) 09-01 (11) **12067** (22) 2006 11 15 (21) 11334  
 (73) Firma Produkcyjno-Handlowa DOLANA Zofia Gęca, Lublin, (PL)  
 (72) Wilczkiewicz Tomasz  
 (54) Butelka  
 (55)



(51) 09-01 (11) **12068** (22) 2006 11 15 (21) 11335  
 (73) Firma Produkcyjno-Handlowa DOLANA Zofia Gęca, Lublin, (PL)  
 (72) Wilczkiewicz Tomasz  
 (54) Butelka  
 (55)



(51) 09-01 (11) **12069** (22) 2006 11 15 (21) 11336  
 (73) Firma Produkcyjno-Handlowa DOLANA Zofia Gęca, Lublin, (PL)  
 (72) Wilczkiewicz Tomasz  
 (54) Butelka  
 (55)



(51) 09-01 (11) **12070** (22) 2007 04 27 (21) 11401  
 (73) Firma Produkcyjno-Handlowa DOLANA Zofia Gęca, Lublin, (PL)  
 (72) Wilczkiewicz Tomasz

(54) Butelka  
 (55)



(51) 09-01 (11) **12071** (22) 2007 04 27 (21) 11402  
 (73) Firma Produkcyjno-Handlowa DOLANA Zofia Gęca, Lublin, (PL)  
 (72) Wilczkiewicz Tomasz  
 (54) Butelka  
 (55)



(51) 09-01 (11) **12072** (22) 2007 04 27 (21) 11403  
 (73) Firma Produkcyjno-Handlowa DOLANA Zofia Gęca, Lublin, (PL)  
 (72) Wilczkiewicz Tomasz  
 (54) Butelka  
 (55)



(51) 26-02 (11) **12073** (22) 2006 03 23 (21) 9441  
 (73) Pieńskie Huty Szkła „ŁUŻYCE” Sp. z o.o., Pieńsk, (PL);  
 Przedsiębiorstwo Wielobranżowe „ADAM” Adam Kędziński,  
 Droszków, (PL)  
 (72) Gilowski Ryszard, Lenart Ryszard, Kędziński Adam  
 (54) Lampion  
 (55)

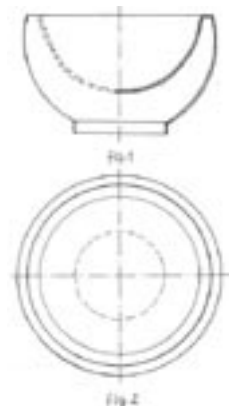

(51) 09-03 (11) **12074** (22) 2007 04 27 (21) 11397  
 (73) „TAGO” Przedsiębiorstwo Przemysłu Cukierniczego Tadeusz Gołębiewski, Ciemne, (PL)  
 (72) Stańczyk Wojciech  
 (54) Opakowanie dla wyrobu cukierniczego  
 (55)



(51) 19-02 (11) **12075** (22) 2007 01 16 (21) 10885  
 (73) Niciński Krystian, Otwock, (PL)  
 (72) Niciński Krystian  
 (54) Uchwyt do ekspozycji prasy  
 (55)



(51) 28-04 (11) **12076** (22) 2007 04 02 (21) 11284  
 (73) Kodzis Marek, Szczecin, (PL)  
 (72) Kodzis Marek  
 (54) Skrobaczka do języka  
 (55)

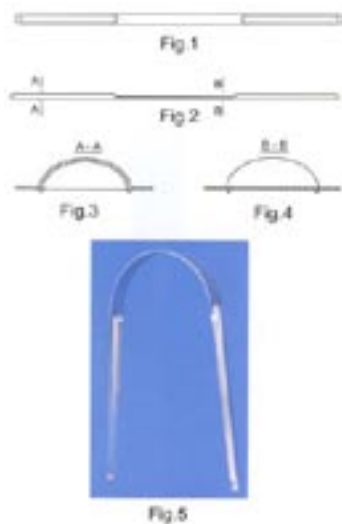

(51) 19-08 (11) **12077** (22) 2006 05 29 (21) 9759  
 (73) „PRO NATURA” s.c. M.Majdaniec, P.Kubicki, Szczecin, (PL)  
 (72) Rożenek Zbigniew  
 (54) Etykieta  
 (55)



(51) 09-03 (11) **12078** (22) 2007 03 05 (21) 11108  
 (73) „DOMO - DOMUS” Marzena Bomba-Dubiel, Katowice, (PL)  
 (72) Bomba-Dubiel Marzena  
 (54) Opakowanie kartonowe dla obrusu  
 (55)

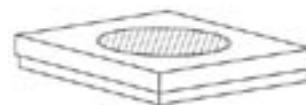

(51) 14-03 (11) **12079** (22) 2007 03 28 (21) 11252  
 (73) SARA WERNAU Sp. z o.o., Łódź, (PL)  
 (72) Trębińska Aneta  
 (54) Obudowa do pilota  
 (55)

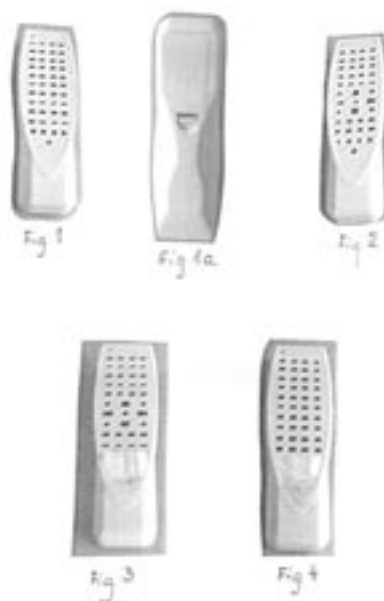

(51) 19-08 (11) **12080** (22) 2007 03 27 (21) 11235  
 (73) A - Z MEDICA Sp. z o.o., Gdańsk, (PL)

- (72) Godek Jacek
- (54) Etykieta na opakowanie produktu spożywczego
- (55)



- (51) 19-08 (11) **12081** (22) 2007 03 27 (21) 11233
- (73) A - Z MEDICA Sp. z o.o., Gdańsk, (PL)
- (72) Godek Jacek
- (54) Etykieta na opakowanie produktu spożywczego
- (55)



- (51) 19-08 (11) **12082** (22) 2007 04 16 (21) 11327
- (73) „Dr Kendy” S.A., Warszawa, (PL)

- (72) Połoński Jacek
- (54) Zestaw etykiet
- (55)



- (51) 19-08 (11) **12083** (22) 2007 04 13 (21) 11320
- (73) TOMA Sp. z o.o., Wysogotowo k/Poznań, (PL)
- (72) Tomaszewski Wojciech
- (54) Awers i rewers opakowania
- (55)



- (51) 25-01 (11) **12084** (22) 2007 04 18 (21) 11352
- (73) Przedsiębiorstwo Wielobranżowe „EKOPOL” Marzanna Kowalska, Marek Kowalski, Spółka Jawna, Nowy Sącz, (PL)
- (72) Kowalski Marek
- (54) Kształtownik, zwłaszcza na nadproża w lekkich konstrukcjach budowlanych
- (55)



- (51) 26-05 (11) **12085** (22) 2007 04 16 (21) 11338
- (73) „DTS Marcin Wasilewicz” Marcin Marek Wasilewicz, Warszawa, (PL)
- (72) Wasilewicz Marcin Marek
- (54) Abażur
- (55)



(51) 08-06 (11) **12086** (22) 2007 04 24 (21) 11385  
 (73) F.P.U.H. „AKCES-PLAST” Tomasz Kubasiak, Sucha Beskidzka, (PL)  
 (72) Kubasiak Tomasz  
 (54) Uchwyt meblowy  
 (55)

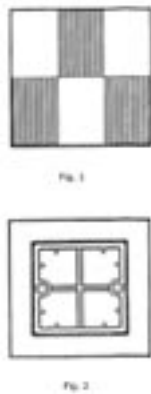

(51) 07-05 (11) **12087** (22) 2007 04 10 (21) 11307  
 (73) Łabno Tomasz, Tarnów, (PL)  
 (72) Łabno Tomasz  
 (54) Wkładka materiałowa do wanienki kąpielowej  
 (55)



(51) 07-05 (11) **12088** (22) 2007 04 10 (21) 11308  
 (73) Łabno Tomasz, Tarnów, (PL)  
 (72) Łabno Tomasz  
 (54) Leżaczek do kąpeli niemowląt  
 (55)

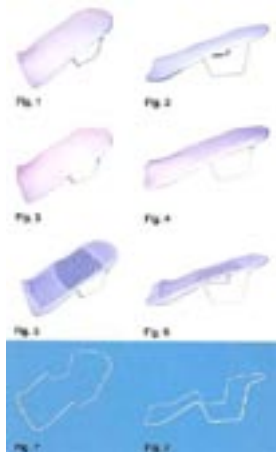

(51) 06-04 (11) **12089** (22) 2006 07 05 (21) 9957  
 (73) Gajewski Włodzimierz, Wrocław, (PL)

(72) Gajewski Włodzimierz  
 (54) Gablota transparentna  
 (55)

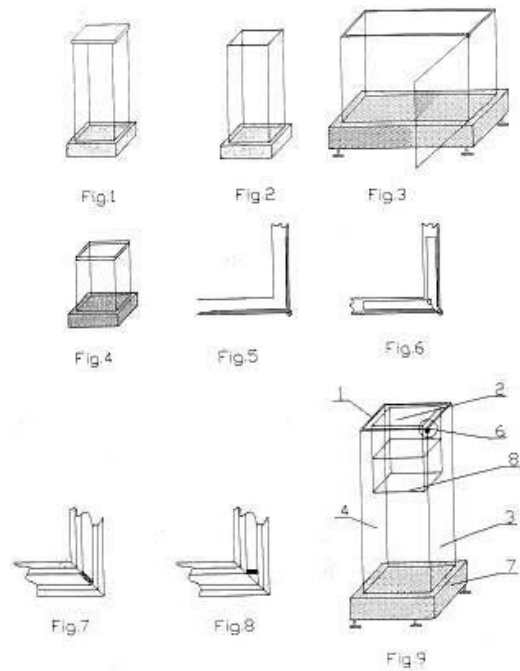

(51) 06-09 (11) **12090** (22) 2007 04 10 (21) 11311  
 (73) MARBET Sp. z o.o., Bielsko-Biała, (PL)  
 (72) Łakomik Jarosław  
 (54) Poduszka relaksacyjna  
 (55)



(51) 09-01 (11) **12091** (22) 2007 05 15 (21) 11450  
 (73) HEINZ GLAS Działdowo Sp. z o.o., Działdowo, (PL)  
 (72) Peć Grzegorz  
 (54) Butelka  
 (55)



(51) 06-01 (11) **12092** (22) 2007 03 21 (21) 11198  
 (73) „EUREX” Sp. z o.o., Gliwice, (PL)  
 (72) Żychiewicz Paweł  
 (54) Komplet foteli  
 (55)

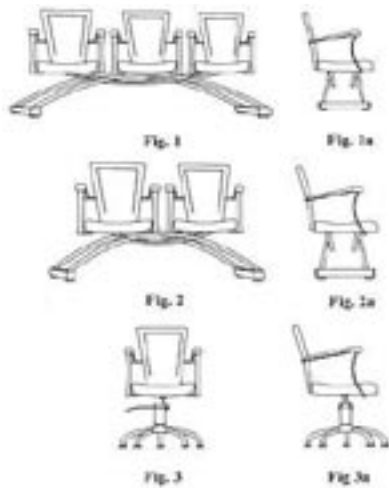

(51) 28-03 (11) **12093** (22) 2007 05 24 (21) 11490  
 (73) „EUREX” Sp. z o.o., Gliwice, (PL)  
 (72) Żychiewicz Paweł  
 (54) Myjnia fryzjerska  
 (55)

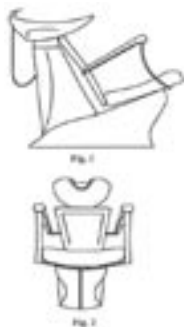

(51) 21-01 (11) **12094** (22) 2007 02 01 (21) 10962  
 (73) KATHAY-HASTER M.W. Brzostowscy, A.A. Ślebioda Spółka Jawna, Poznań, (PL)  
 (72) Brzostowski Marian  
 (54) Komputer zabawka  
 (55)



(51) 11-01 (11) **12095** (22) 2007 01 22 (21) 10896  
 (73) Rubens S.C. Rafał Bańkowski, Robert Nowak, Gdynia, (PL)  
 (72) Bańkowski Rafał, Nowak Robert  
 (54) Brelok w postaci świnki  
 (55)



(51) 06-09 (11) **12096** (22) 2006 12 04 (21) 10697  
 (73) KATHAY-HASTER M.W. Brzostowscy, A.A. Ślebioda Spółka Jawna, Poznań, (PL)  
 (72) Brzostowski Marian  
 (54) Mata dla niemowląt  
 (55)

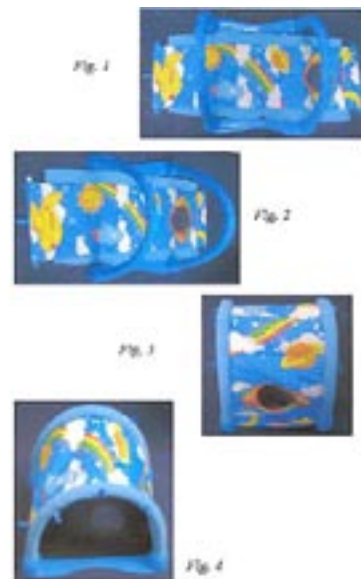

(51) 08-08 (11) **12097** (22) 2007 05 14 (21) 11448  
 (73) Zakłady Produkcyjno-Handlowe „STALPOL” Sp. z o.o., Lublin, (PL)  
 (72) Witosławski Andrzej  
 (54) Trawersa  
 (55)

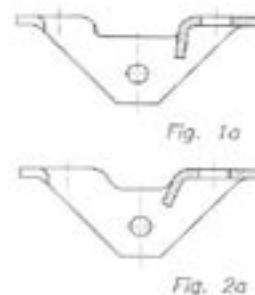

(51) 19-08 (11) **12098** (22) 2007 05 17 (21) 11461  
 (73) WEBTRADECENTER Sp. z o.o., Warszawa, (PL)  
 (72) Frątczak Maciej  
 (54) Etykieta z motywem słowno-graficznym yalu.pl  
 (55)



(51) 06-05 (11) **12099** (22) 2007 05 24 (21) 11495  
 (73) BALMA DESIGN BALCERKIEWICZ RYSZARD, Tarnowo  
 Podgórne, (PL)  
 (72) Kuchciński Piotr  
 (54) Zestaw mebli  
 (55)



(51) 09-01 (11) **12100** (22) 2007 03 06 (21) 11116  
 (73) „OBORY” Sp. z o.o., Kozienice, (PL)  
 (72) Jirka Wladimir  
 (54) Butelka  
 (55)



(51) 06-01 (11) **12101** (22) 2006 11 29 (21) 11567  
 (73) Grudziąż Rafał, Warszawa, (PL)  
 (72) Grudziąż Rafał  
 (54) Łóżko  
 (55)



(51) 06-01 (11) **12102** (22) 2006 11 29 (21) 11566  
 (73) Grudziąż Rafał, Warszawa, (PL)

(72) Grudziąż Rafał Paweł  
 (54) Łóżko  
 (55)

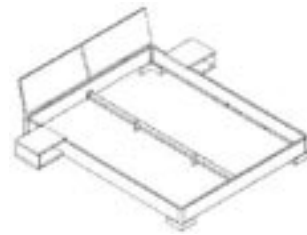

(51) 06-01 (11) **12103** (22) 2007 05 24 (21) 11497  
 (73) BALMA DESIGN BALCERKIEWICZ RYSZARD, Tarnowo  
 Podgórne, (PL)  
 (72) Augustyniak Tomasz  
 (54) Zestaw mebli  
 (55)

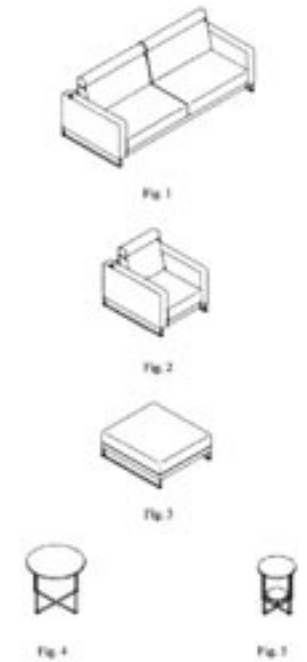

(51) 06-04 (11) **12104** (22) 2007 05 30 (21) 11517  
 (73) Fabryka Mebli „PIASKI” Henryk Kaczorowski, Piaski, (PL)  
 (72) Pencakowski Roman  
 (54) System mebli skrzyniowych  
 (55)

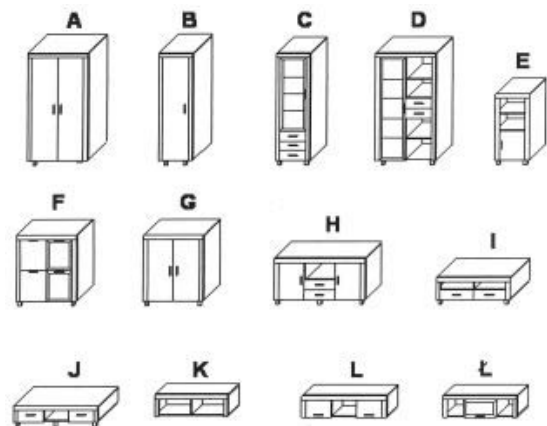

(51) 06-04 (11) **12105** (22) 2007 05 30 (21) 11516  
 (73) Fabryka Mebli „PIASKI” Henryk Kaczorowski, Piaski, (PL)  
 (72) Pencakowski Roman

(54) Zestaw mebli skrzyniowych  
(55)

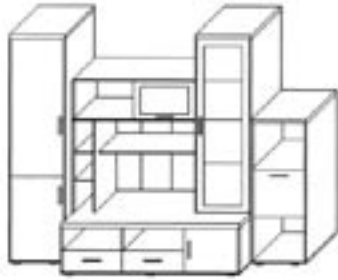

(51) 06-11 (11) **12106** (22) 2007 03 14 (21) 11171  
(73) „NDS” FIRMA HANDLOWA Dorota Dobrzańska, Bielsko-Biała, (PL)  
(72) Dobrzańska Dorota  
(54) Dywan  
(55)



(51) 06-11 (11) **12107** (22) 2007 03 14 (21) 11172  
(73) „NDS” FIRMA HANDLOWA Dorota Dobrzańska, Bielsko-Biała, (PL)  
(72) Dobrzańska Dorota  
(54) Dywan  
(55)



(51) 06-11 (11) **12108** (22) 2007 03 14 (21) 11173  
(73) „NDS” FIRMA HANDLOWA Dorota Dobrzańska, Bielsko-Biała, (PL)  
(72) Dobrzańska Dorota  
(54) Dywan  
(55)



(51) 06-11 (11) **12109** (22) 2007 03 15 (21) 11177  
(73) „NDS” FIRMA HANDLOWA Dorota Dobrzańska, Bielsko-Biała, (PL)  
(72) Dobrzańska Dorota

(54) Dywan  
(55)

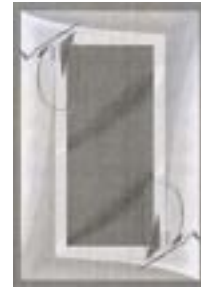

(51) 06-11 (11) **12110** (22) 2007 03 14 (21) 11174  
(73) „NDS” FIRMA HANDLOWA Dorota Dobrzańska, Bielsko-Biała, (PL)  
(72) Dobrzańska Dorota  
(54) Dywan  
(55)



(51) 06-11 (11) **12111** (22) 2007 03 15 (21) 11179  
(73) „NDS” FIRMA HANDLOWA Dorota Dobrzańska, Bielsko-Biała, (PL)  
(72) Dobrzańska Dorota  
(54) Dywan  
(55)



(51) 06-11 (11) **12112** (22) 2007 03 13 (21) 11156  
(73) „NDS” FIRMA HANDLOWA Dorota Dobrzańska, Bielsko-Biała, (PL)  
(72) Dobrzańska Dorota  
(54) Dywan  
(55)



(51) 07-01 (11) **12113** (22) 2007 01 26 (21) 10926  
(73) POLTREX Sp. z o.o., Jabłonka, (PL)  
(72) Kuhn Patrycja

(54) Karafka  
(55)

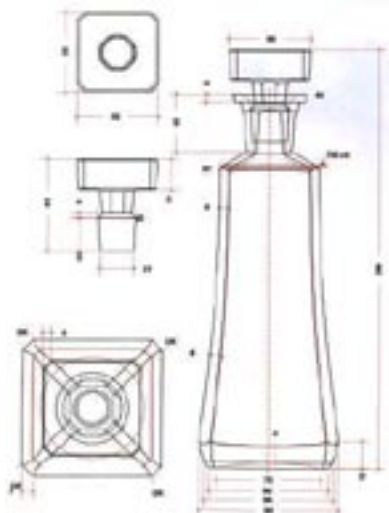

(51) 06-11 (11) **12114** (22) 2007 03 14 (21) 11162  
(73) „NDS” FIRMA HANDLOWA Dorota Dobrzańska,  
Bielsko-Biała, (PL)  
(72) Dobrzańska Dorota  
(54) Dywan  
(55)



(51) 06-11 (11) **12115** (22) 2007 03 14 (21) 11163  
(73) „NDS” FIRMA HANDLOWA Dorota Dobrzańska,  
Bielsko-Biała, (PL)  
(72) Dobrzańska Dorota  
(54) Dywan  
(55)



(51) 06-11 (11) **12116** (22) 2007 03 14 (21) 11165  
(73) „NDS” FIRMA HANDLOWA Dorota Dobrzańska,  
Bielsko-Biała, (PL)  
(72) Dobrzańska Dorota  
(54) Dywan  
(55)



(51) 06-11 (11) **12117** (22) 2007 03 14 (21) 11167  
(73) „NDS” FIRMA HANDLOWA Dorota Dobrzańska,  
Bielsko-Biała, (PL)  
(72) Dobrzańska Dorota  
(54) Dywan  
(55)



(51) 06-11 (11) **12118** (22) 2007 03 14 (21) 11168  
(73) „NDS” FIRMA HANDLOWA Dorota Dobrzańska,  
Bielsko-Biała, (PL)  
(72) Dobrzańska Dorota  
(54) Dywan  
(55)



(51) 06-11 (11) **12119** (22) 2007 03 14 (21) 11169  
(73) „NDS” FIRMA HANDLOWA Dorota Dobrzańska,  
Bielsko-Biała, (PL)  
(72) Dobrzańska Dorota  
(54) Dywan  
(55)



(51) 06-11 (11) **12120** (22) 2007 03 14 (21) 11170  
(73) „NDS” FIRMA HANDLOWA Dorota Dobrzańska,  
Bielsko-Biała, (PL)  
(72) Dobrzańska Dorota  
(54) Dywan  
(55)



(51) 10-04 (11) **12121** (22) 2006 02 17 (21) 9268  
(73) Piskorz Janusz, Warszawa, (PL)  
(72) Piskorz Janusz



- (54) Zestaw wskaźników do samochodu  
(55)

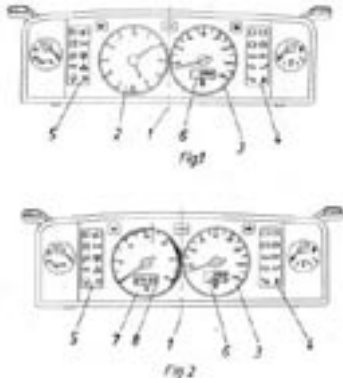

- (51) 06-05 (11) **12122** (22) 2007 04 16 (21) 11342  
(73) GiB MEBLE Gandecki i Berski Sp. Jawna, Mianowice, (PL)  
(72) Berski Sylwester  
(54) Komplet mebli wypoczynkowych  
(55)



- (51) 06-05 (11) **12123** (22) 2007 04 19 (21) 11358  
(73) GiB MEBLE Gandecki i Berski Sp. Jawna, Mianowice, (PL)  
(72) Berski Sylwester  
(54) Zestaw mebli  
(55)



- (51) 06-05 (11) **12124** (22) 2007 04 19 (21) 11359  
(73) GiB MEBLE Gandecki i Berski Sp. Jawna, Mianowice, (PL)  
(72) Berski Sylwester  
(54) Zestaw mebli  
(55)



- (51) 06-05 (11) **12125** (22) 2007 04 16 (21) 11339  
(73) GiB MEBLE Gandecki i Berski Sp. Jawna, Mianowice, (PL)  
(72) Berski Sylwester

- (54) Komplet mebli wypoczynkowych  
(55)



- (51) 06-01 (11) **12126** (22) 2007 04 16 (21) 11340  
(73) GiB MEBLE Gandecki i Berski Sp. Jawna, Mianowice, (PL)  
(72) Berski Sylwester  
(54) Kanapa narożna  
(55)



- (51) 06-05 (11) **12127** (22) 2007 04 16 (21) 11341  
(73) GiB MEBLE Gandecki i Berski Sp. Jawna, Mianowice, (PL)  
(72) Berski Sylwester  
(54) Komplet mebli wypoczynkowych  
(55)



- (51) 14-99 (11) **12128** (22) 2007 02 06 (21) 10994  
(73) Szymański Andrzej, Poznań, (PL)  
(72) Szymański Andrzej  
(54) Sterownik wielofunkcyjny  
(55)



- (51) 06-04 (11) **12129** (22) 2007 02 27 (21) 11054  
(73) „FORMES” Sp. z o.o., Konopiska, (PL)  
(72) Świerzewski Andrzej  
(54) Szafka łazienkowa  
(55)



- (51) 06-04 (11) **12130** (22) 2007 02 27 (21) 11055  
(73) „FORMES” Sp. z o.o., Konopiska, (PL)  
(72) Świerzewski Andrzej

(54) Szafka łazienkowa  
(55)



(51) 06-04 (11) **12131** (22) 2007 02 27 (21) 11056  
(73) „FORMES” Sp. z o.o., Konopiska, (PL)  
(72) Świerzewski Andrzej  
(54) Szafka łazienkowa  
(55)



(51) 06-11 (11) **12132** (22) 2007 03 15 (21) 11181  
(73) „NDS” FIRMA HANDLOWA Dorota Dobrzańska, Bielsko-Biała, (PL)  
(72) Dobrzańska Dorota  
(54) Dywan  
(55)



(51) 25-02 (11) **12133** (22) 2007 05 31 (21) 11523  
(73) „COLORAMA” Jan Zawadzki, Warszawa, (PL)  
(72) Zawadzki Jan  
(54) Listwa profilowa stanowiąca wieszak-blokadę  
(55)



(51) 02-04 (11) **12134** (22) 2007 04 23 (21) 11379  
(73) CARSONA Małgorzata Brzozowska, Warszawa, (PL)  
(72) Wilczyński Sylwester

(54) Podeszwy, szczególnie butów damskich  
(55)

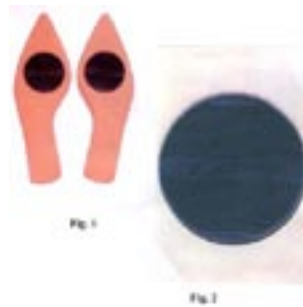

(51) 23-03 (11) **12135** (22) 2007 05 10 (21) 11439  
(73) Wąchała Krzysztof, Zakopane, (PL)  
(72) Wąchała Krzysztof  
(54) Naczynie wzbiorcze  
(55)

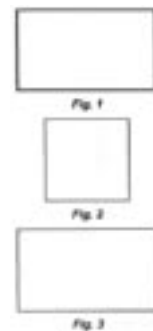

(51) 08-05 (11) **12136** (22) 2007 01 11 (21) 11509  
(73) KUBALA Sp. z o.o., Ustroń, (PL)  
(72) Kubala Roman  
(54) Uchwyt  
(55)



(51) 11-01 (11) **12137** (22) 2007 05 29 (21) 11508  
(73) Murawiec Wojciech, Warszawa, (PL)  
(72) Murawiec Wojciech  
(54) Brelok z łyżką do butów  
(55)



(51) 05-05 (11) **12138** (22) 2007 04 23 (21) 11377  
(73) FIRMA HANDLOWA „ZAWISZA” Jan Sienkiewicz, Hajnówka, (PL)  
(72) Sienkiewicz Jan

(54) Tkanina obiciowa  
(55)



(51) 05-05 (11) **12139** (22) 2007 04 23 (21) 11378  
(73) FIRMA HANDLOWA „ZAWISZA” Jan Sienkiewicz, Hajnówka, (PL)  
(72) Sienkiewicz Jan  
(54) Tkanina obiciowa  
(55)



(51) 06-11 (11) **12140** (22) 2007 03 15 (21) 11184  
(73) „NDS” FIRMA HANDLOWA Dorota Dobrzańska, Bielsko-Biała, (PL)  
(72) Dobrzańska Dorota  
(54) Dywan  
(55)



(51) 06-11 (11) **12141** (22) 2007 03 15 (21) 11183  
(73) „NDS” FIRMA HANDLOWA Dorota Dobrzańska, Bielsko-Biała, (PL)  
(72) Dobrzańska Dorota  
(54) Dywan  
(55)



(51) 21-01 (11) **12142** (22) 2007 03 21 (21) 11200  
(73) ZABAWKARSTWO Wojciech Bączek, Węgrów, (PL)  
(72) Bączek Wojciech  
(54) Zestaw zabawek do zabawy w piasku  
(55)



(51) 06-04 (11) **12143** (22) 2007 05 11 (21) 11440  
(73) Stolarstwo Ogólne Wyrób Sprzedaż i Handel Branży Przemysłowej Robert Frąckiewicz, Białka, (PL)  
(72) Frąckiewicz Robert

(54) Komoda  
(55)

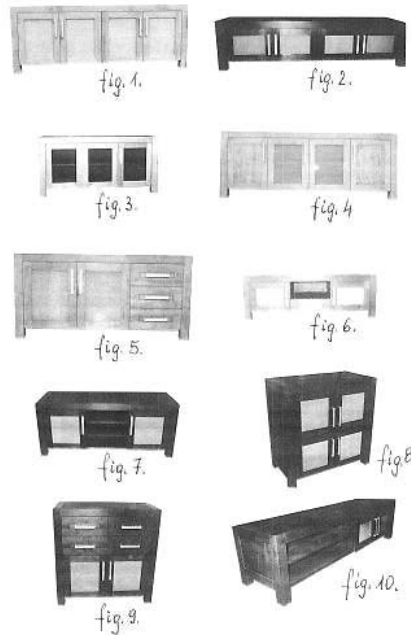

(51) 03-01 (11) **12144** (22) 2007 02 06 (21) 10986  
(73) CAMPA P.H.U. Renata Dobrowolska, Wrocław, (PL)  
(72) Dobrowolska Renata  
(54) Futerał na telefon komórkowy  
(55)

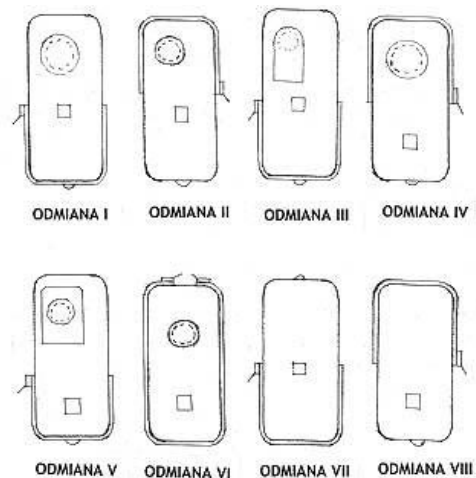

(51) 06-04 (11) **12145** (22) 2007 05 30 (21) 11515  
(73) Fabryka Mebli „PIASKI” Henryk Kaczorowski, Piaski, (PL)  
(72) Pencakowski Roman  
(54) Zestaw mebli skrzyniowych  
(55)



(51) 14-02 (11) **12146** (22) 2007 03 09 (21) 11141  
(73) Bałtruszewicz Marta, Warszawa, (PL)  
(72) Bałtruszewicz Marta

(54) Informator multimedialny  
(55)



(51) 26-02 (11) **12147** (22) 2006 08 16 (21) 10115  
(73) „KAMA-VITRUM” Huta Szkła Sp. z o.o., Kielce, (PL)  
(72) Sowiński Adam  
(54) Pojemnik znicza nagrobnego  
(55)



(51) 09-07 (11) **12148** (22) 2007 05 09 (21) 11437  
(73) Przedsiębiorstwo Produkcyjno Handlowe „PRYMAT”  
Sp. z o.o., Jastrzębie Zdrój, (PL)  
(72) Kasperowicz Radosław  
(54) Zamknięcie opakowania artykułów spożywczych  
(55)

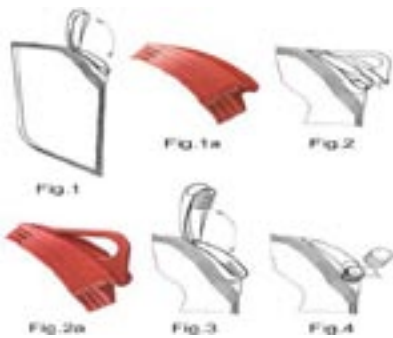

(51) 19-08 (11) **12149** (22) 2007 05 28 (21) 11505  
(73) Przedsiębiorstwo Produkcyjno Handlowe „TABIT” Sp. z o.o.,  
Otwock, (PL)  
(72) Cholewiński Krzysztof  
(54) Etykieta opakowania makaronu  
(55)



(51) 02-07 (11) **12150** (22) 2007 05 29 (21) 11511  
(73) Przedsiębiorstwo Produkcyjno - Handlowe „POLSKÓR”  
Bogdan Stasiołek, Tomaszów Mazowiecki, (PL)  
(72) Stasiołek Bogdan  
(54) Zapięcie mocujące  
(55)

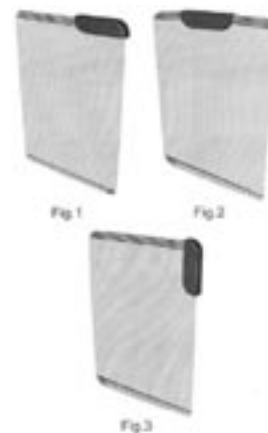

Fig.1

(51) 11-02 (11) **12151** (22) 2007 04 03 (21) 11287  
(73) Media TV Plus Sp. z o.o., Warszawa, (PL)  
(72) Pytkowski Włodzimierz  
(54) Statuetka  
(55)



(51) 09-05 (11) **12152** (22) 2007 05 09 (21) 11434  
(73) Przedsiębiorstwo Produkcyjno Handlowe „PRYMAT” Sp. z o.o.,  
Jastrzębie Zdrój, (PL)  
(72) Kasperowicz Radosław  
(54) Opakowanie do sypkich artykułów spożywczych  
(55)



(51) 09-05 (11) **12153** (22) 2007 05 09 (21) 11435  
(73) Przedsiębiorstwo Produkcyjno Handlowe „PRYMAT” Sp. z o.o.,  
Jastrzębie Zdrój, (PL)  
(72) Kasperowicz Radosław

(54) Opakowanie do sypkich artykułów spożywczych  
(55)



(51) 09-05 (11) **12154** (22) 2007 05 09 (21) 11436  
(73) Przedsiębiorstwo Produkcyjno Handlowe „PRYMAT”  
Sp. z o.o., Jastrzębie Zdrój, (PL)  
(72) Kasperowicz Radosław  
(54) Opakowanie do sypkich artykułów spożywczych  
(55)



(51) 06-05 (11) **12155** (22) 2007 04 19 (21) 11364  
(73) GiB MEBLE Gandecki i Berski Sp. Jawna, Mianowice, (PL)  
(72) Berski Sylwester  
(54) Zestaw segmentów meblowych  
(55)



(51) 06-05 (11) **12156** (22) 2007 04 19 (21) 11365  
(73) GiB MEBLE Gandecki i Berski Sp. Jawna, Mianowice, (PL)  
(72) Berski Sylwester  
(54) Zestaw segmentów meblowych  
(55)



(51) 06-05 (11) **12157** (22) 2007 04 19 (21) 11366  
(73) GiB MEBLE Gandecki i Berski Sp. Jawna, Mianowice, (PL)  
(72) Berski Sylwester  
(54) Zestaw segmentów meblowych  
(55)



(51) 06-01 (11) **12158** (22) 2007 04 19 (21) 11368  
(73) GiB MEBLE Gandecki i Berski Sp. Jawna, Mianowice, (PL)  
(72) Berski Sylwester  
(54) Kanapa  
(55)



(51) 06-05 (11) **12159** (22) 2007 04 19 (21) 11360  
(73) GiB MEBLE Gandecki i Berski Sp. Jawna, Mianowice, (PL)  
(72) Berski Sylwester  
(54) Zestaw mebli  
(55)



(51) 06-05 (11) **12160** (22) 2007 04 19 (21) 11361  
(73) GiB MEBLE Gandecki i Berski Sp. Jawna, Mianowice, (PL)  
(72) Berski Sylwester  
(54) Zestaw mebli  
(55)



(51) 30-02 (11) **12161** (22) 2007 05 16 (21) 11453  
(73) Gospodarczyk Lech, Lubiaszów, (PL); Serwik Konrad,  
Lubochnia, (PL)  
(72) Gospodarczyk Lech, Serwik Konrad

- (54) Dennica uła z poławiaczem pyłku kwiatowego  
(55)

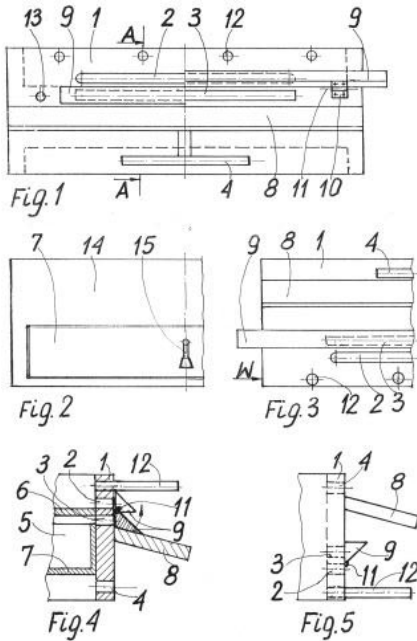

- (51) 06-05 (11) **12162** (22) 2007 04 19 (21) 11362  
(73) GiB MEBLE Gandecki i Berski Sp. Jawna, Mianowice, (PL)  
(72) Berski Sylwester  
(54) Zestaw mebli  
(55)



- (51) 06-05 (11) **12163** (22) 2007 04 19 (21) 11363  
(73) GiB MEBLE Gandecki i Berski Sp. Jawna, Mianowice, (PL)  
(72) Berski Sylwester  
(54) Zestaw mebli  
(55)



- (51) 04-02 (11) **12164** (22) 2007 04 25 (21) 11387  
(73) Wytwórnia Sprzętu Sanitarnego SANMED Sp. z o.o., Katowice, (PL)  
(72) Lejawka Jerzy, Udrycki Aleksander

- (54) Szczotka stomatologiczna do czyszczenia protez  
(55)

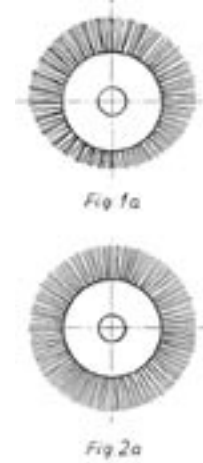

- (51) 09-03 (11) **12165** (22) 2006 12 04 (21) 10696  
(73) KATHAY-HASTER M.W.Brzostowscy, A.A.Ślebioda Spółka Jawna, Poznań, (PL)  
(72) Brzostowski Marian  
(54) Opakowanie  
(55)



Fig. 1

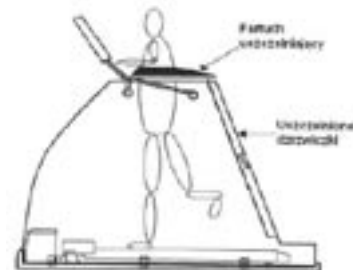

Fig. 2



Fig. 3

- (51) 21-02 (11) **12166** (22) 2007 02 14 (21) 10886  
(73) KŁOBUK YACHT Sp. z o.o., Kąjkowo, (PL)  
(72) Kołakowski Krzysztof  
(54) Urządzenie treningowo-sportowe  
(55)



- (51) 12-16 (11) **12167** (22) 2006 11 23 (21) 10661  
(73) P.P.H.U. MARKUS II Jolanta Markowska, Garno, (PL)  
(72) Markowska Jolanta

(54) Pokrowiec na siedzenia pojazdu  
(55)



(51) 11-01 (11) **12168** (22) 2006 11 20 (21) 10627  
(73) PROGRES Przedsiębiorstwo Produkcyjno Handlowe Janusz Pawlik, Gdańsk, (PL)  
(72) Pawlik Janusz Aleksander, Pawlik Barbara Danuta, Pawlik Małgorzata Barbara  
(54) Kamień biżuteryjny bursztynowy dwuobsadowy  
(55)

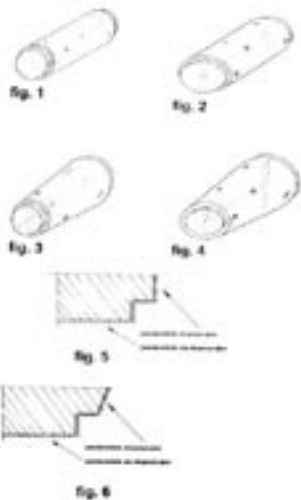

(51) 09-01 (11) **12169** (22) 2007 03 30 (21) 11277  
(73) INCO-VERITAS S.A., Warszawa, (PL)  
(72) Pniewski Bartłomiej  
(54) Opakowanie na substancje płynne  
(55)



(51) 06-03 (11) **12170** (22) 2006 12 29 (21) 10799  
(73) FABRYKA MEBLI „BODZIO” BOGDAN SZEWCZYK SPÓŁKA JAWNA, Goszcz, (PL)  
(72) Szewczyk Bogdan  
(54) Stolik szklany okrągły  
(55)



(51) 20-03 (11) **12171** (22) 2007 05 18 (21) 11446  
(73) Dąbczyński Zdzisław, Karwodrza, (PL)  
(72) Dąbczyński Zdzisław

(54) Podstawka do liter i cyfr  
(55)

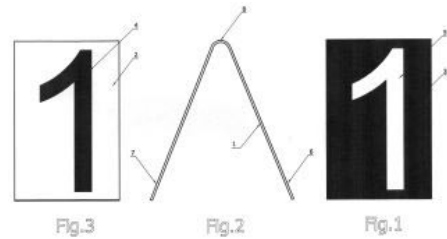

(51) 09-01 (11) **12172** (22) 2007 05 07 (21) 11426  
(73) Dr.Mielimonka GLOBAL Group Sp. z o.o., Radom, (PL)  
(72) Skrzypczak Piotr  
(54) Butelka  
(55)

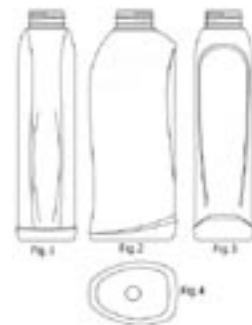

(51) 23-04 (11) **12173** (22) 2007 03 21 (21) 11201  
(73) DOSPEL Sp. z o.o., Częstochowa, (PL)  
(72) Myśliwiec Bogusław  
(54) Obudowa centrali wentylacyjnej  
(55)

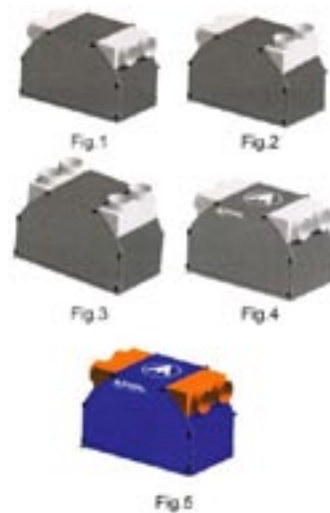

(51) 06-01 (11) **12174** (22) 2007 04 11 (21) 11312  
(73) Fabryka Mebli „BODZIO”, Bogdan Szewczyk, Spółka jawna, Goszcz, (PL)  
(72) Szewczyk Bogdan  
(54) narożnik systemowy tapicerowany  
(55)



(51) 06-05 (11) **12175** (22) 2007 02 01 (21) 10964  
 (73) FABRYKA MEBLI „BODZIO” BOGDAN SZEWCZYK SP. J.,  
 Goszcz, (PL)  
 (72) Szewczyk Bogdan  
 (54) Zestaw mebli pokojowych  
 (55)



(51) 06-03 (11) **12176** (22) 2006 12 29 (21) 10801  
 (73) FABRYKA MEBLI „BODZIO” BOGDAN SZEWCZYK SPÓŁKA  
 JAWNA, Goszcz, (PL)  
 (72) Szewczyk Bogdan  
 (54) Stolik szklany trójkątny  
 (55)



(51) 06-03 (11) **12177** (22) 2006 12 29 (21) 10802  
 (73) FABRYKA MEBLI „BODZIO” BOGDAN SZEWCZYK SPÓŁKA  
 JAWNA, Goszcz, (PL)  
 (72) Szewczyk Bogdan  
 (54) Stół rozkładany  
 (55)



(51) 06-03 (11) **12178** (22) 2006 12 29 (21) 10800  
 (73) FABRYKA MEBLI „BODZIO” BOGDAN SZEWCZYK SPÓŁKA  
 JAWNA, Goszcz, (PL)  
 (72) Szewczyk Bogdan  
 (54) Stolik szklany owalny  
 (55)



(51) 19-01 (11) **12179** (22) 2006 11 15 (21) 10590  
 (73) Inpost Sp. z o.o., Kraków, (PL)  
 (72) Kołpa Krzysztof

(54) Koperta  
 (55)



(51) 10-06 (11) **12180** (22) 2007 05 04 (21) 11420  
 (73) Zakład Mechaniki i Elektroniki „ZAMEL” Sp.J. Józef Dzida,  
 Wojciech Dzida, Katarzyna Łodzińska, Pszczyna, (PL)  
 (72) Dzida Wojciech  
 (54) Dzwonek elektromechaniczny  
 (55)



(51) 06-01 (11) **12181** (22) 2007 05 24 (21) 11496  
 (73) BALMA DESIGN BALCERKIEWICZ RYSZARD,  
 Tarnowo Podgórne, (PL)  
 (72) Kuchciński Piotr  
 (54) Zestaw mebli wypoczynkowych  
 (55)

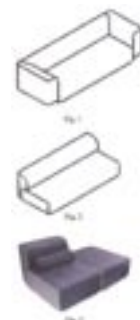



(51) 06-01 (11) **12182** (22) 2007 05 24 (21) 11494  
 (73) BALMA DESIGN BALCERKIEWICZ RYSZARD,  
 Tarnowo Podgórne, (PL)  
 (72) Kalarus Renata  
 (54) Zestaw sof  
 (55)

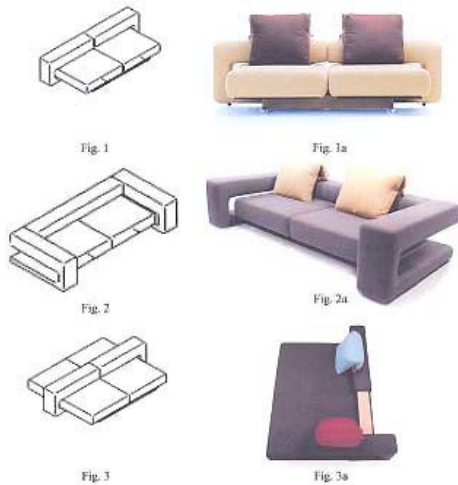

(51) 26-02 (11) **12183** (22) 2007 04 16 (21) 11343  
 (73) Baranowski Waldemar, Jaskrów, (PL)  
 (72) Baranowski Waldemar  
 (54) Lampion nagrobny  
 (55)



(51) 23-04 (11) **12184** (22) 2007 01 22 (21) 10894  
 (73) Zakład Produkcyjny „DEO line” s.c. Anna Rebowska-Paul,  
 Stefan Znamirowski, Kozłów, (PL)  
 (72) Rębowska-Paul Anna, Znamirowski Stefan  
 (54) Element zapachowy  
 (55)



(51) 23-04 (11) **12185** (22) 2007 01 22 (21) 11576  
 (73) Zakład Produkcyjny „DEO line” s.c. Anna Rębowska-Paul,  
 Stefan Znamirowski, Kozłów, (PL)  
 (72) Rębowska-Paul Anna, Znamirowski Stefan  
 (54) Element zapachowy  
 (55)



(51) 06-03 (11) **12186** (22) 2007 04 25 (21) 11389  
 (73) Dobra Forma Mariusz Stencel, Namysłów, (PL)  
 (72) Stencel Mariusz  
 (54) Stół konferencyjny  
 (55)

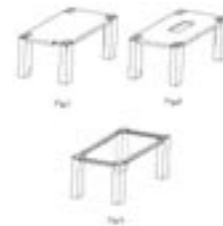

(51) 23-01 (11) **12187** (22) 2006 06 13 (21) 10881  
 (73) Krawczyk Mariusz, Katowice, (PL)  
 (72) Krawczyk Mariusz  
 (54) Przejście przez ścianę dla instalacji w szczególności basenowej  
 (55)

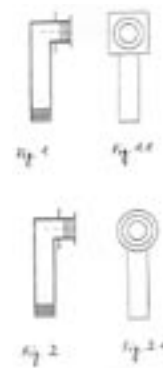

(51) 23-01 (11) **12188** (22) 2006 06 13 (21) 10882  
 (73) Krawczyk Mariusz, Katowice, (PL)  
 (72) Krawczyk Mariusz  
 (54) Spust wody dennej basenowej  
 (55)

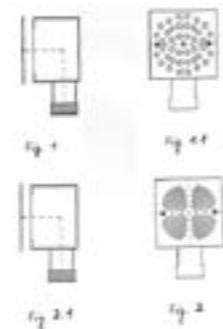

(51) 23-04 (11) **12189** (22) 2007 02 13 (21) 11018  
 (73) AWENTA E.W.A. CHOMKA SPÓŁKA JAWNA, Mińsk  
 Mazowiecki, (PL)  
 (72) Chomka Waldemar  
 (54) Kratka wentylacyjna  
 (55)

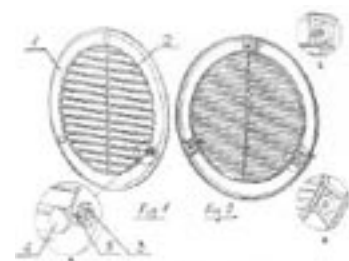

(51) 23-04 (11) **12190** (22) 2007 01 22 (21) 11580  
 (73) Zakład Produkcyjny „DEO line” s.c. Anna Rębowska-Paul,  
 Stefan Znamirowski, Kozłów, (PL)  
 (72) Rębowska-Paul Anna, Znamirowski Stefan  
 (54) Element zapachowy  
 (55)



(51) 23-04 (11) **12191** (22) 2007 01 22 (21) 11581  
 (73) Zakład Produkcyjny „DEO line” s.c. Anna Rębowska-Paul,  
 Stefan Znamirowski, Kozłów, (PL)  
 (72) Rębowska-Paul Anna, Znamirowski Stefan  
 (54) Element zapachowy  
 (55)



(51) 07-99 (11) **12192** (22) 2006 06 28 (21) 9928  
 (73) Drykowanie-Wyoblanie Paweł Szwedowski, Warszawa, (PL)  
 (72) Szwedowski Paweł  
 (54) Lejek do przetworów i marynat  
 (55)



(51) 09-07 (11) **12193** (22) 2006 11 30 (21) 10685  
 (73) „DGS” S.A., Włocławek, (PL)  
 (72) Grządziel Krzysztof  
 (54) Zakrywka ScrewCap do butelki  
 (55)

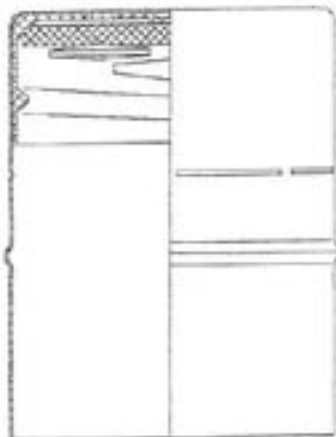

(51) 08-06 (11) **12194** (22) 2007 06 22 (21) 11613  
 (73) Kucharska Janina, Chrzanów, (PL); Kucharski Jacek, Chrzanów,  
 (PL); Kucharski Maciej, Chrzanów, (PL)  
 (72) Kucharska Janina, Kucharski Jacek, Kucharski Maciej

(54) Osłona pochwyty  
 (55)



(51) 08-06 (11) **12195** (22) 2007 06 22 (21) 11614  
 (73) Kucharska Janina, Chrzanów, (PL); Kucharski Jacek,  
 Chrzanów, (PL); Kucharski Maciej, Chrzanów, (PL)  
 (72) Kucharska Janina, Kucharski Jacek, Kucharski Maciej  
 (54) Zestaw uchwytów z szyldelem  
 (55)



(51) 07-01 (11) **12196** (22) 2007 03 02 (21) 11106  
 (73) Huta Szkła Gospodarczego Tadeusz Wrześniak, Ładna  
 k/Tarnowa, (PL)  
 (72) Wrześniak Tadeusz  
 (54) Dzbanek  
 (55)



(51) 06-01 (11) **12197** (22) 2006 11 03 (21) 10514  
 (73) Wiecha Piotr, Smarchowice Wielkie, (PL)  
 (72) Wiecha Piotr  
 (54) Stelaż fotela  
 (55)



(51) 06-01 (11) **12198** (22) 2006 11 03 (21) 10515  
 (73) Wiecha Piotr, Smarchowice Wielkie, (PL)  
 (72) Wiecha Piotr  
 (54) Siedzisko fotela  
 (55)



(51) 06-01 (11) **12199** (22) 2006 11 03 (21) 10516  
 (73) Wiecha Piotr, Smarchowice Wielkie, (PL)  
 (72) Wiecha Piotr  
 (54) Stelaż fotela  
 (55)



(51) 25-03 (11) **12200** (22) 2007 03 27 (21) 11249  
 (73) Hajski Mirosław, Racibórz, (PL)  
 (72) Goering Izabela  
 (54) Pawilon  
 (55)

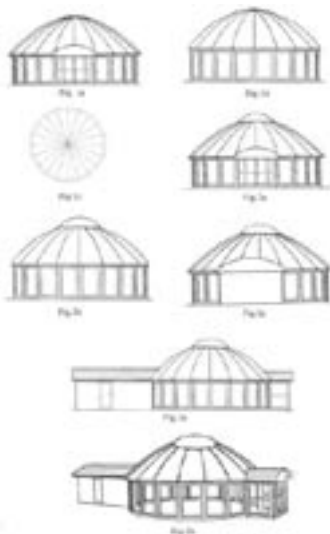

(51) 12-08 (11) **12201** (22) 2007 04 12 (21) 11313  
 (73) Kawulok Paweł, Harbutowice, (PL)  
 (72) Kawulok Paweł  
 (54) Pojazd samochodowy trójkołowy  
 (55)



(51) 19-08 (11) **12202** (22) 2007 04 16 (21) 11328  
 (73) „CHEM & POL CO” Eugeniusz Głuchowski, Warszawa, (PL)

(72) Głuchowski Eugeniusz  
 (54) Etykieta  
 (55)



(51) 09-03 (11) **12203** (22) 2007 04 24 (21) 11381  
 (73) Przetwórstwo-Rolno-Spożywcze Grzegorz Sznura, Biernatki, (PL)  
 (72) Sznura Dominik  
 (54) Opakowanie  
 (55)



(51) 09-07 (11) **12204** (22) 2007 04 27 (21) 11404  
 (73) FORMADMOLD Sp. z o.o., Warszawa, (PL)  
 (72) Dużyński Andrzej, Jabłoński Krzysztof  
 (54) Zamknięcie do butelek, zwłaszcza dla produktów spożywczych  
 (55)



380

#### WPISY I ZMIANY W REJESTRZE WZORÓW PRZEMYSŁOWYCH (nieuwzględnione w innych samodzielnych ogłoszeniach)

Poniższe zestawienie zawiera kolejno: numer rejestracji wzoru przemysłowego, datę wpisu, oznaczenie rubryki, w której dokonano wpisu lub zmiany oraz treść wpisu. Poszczególne rubryki rejestru wzorów przemysłowych zawierają następujące dane:

rubryka A - nazwisko i imię albo nazwa, miejsce zamieszkania albo siedziba uprawnionego z prawa z rejestracji wzoru przemysłowego (miejscowość, kraj) oraz numer identyfikacji podatkowej NIP, a także numer PESEL albo numer identyfikacyjny REGON, o ile zgłaszający je wskazał,

rubryka B - przedmiot wzoru przemysłowego,

rubryka C - nazwisko i imię twórcy wzoru przemysłowego oraz jego miejsce zamieszkania (miejscowość, kraj),

rubryka D - prawa ograniczające prawo z rejestracji,

rubryka E - wnioski o unieważnienie i sprzeciwy oraz decyzje dotyczące danego prawa z rejestracji,

rubryka F - data unieważnienia lub data i przyczyna wygaśnięcia prawa z rejestracji.

**Uwaga:** Publikacji podlegają: zmiana uprawnionego, twórcy, zmiana nazwy uprawnionego, prawa ograniczające prawo z rejestracji wzoru przemysłowego, sprostowania istotnych pomyłek.

**9, 3346** 2007 07 20 A Wprowadzono zmianę uprawnionego przez wykreślenie wpisu: „Lubuska Wytwórnia Gatunkowych” Polmos” w Zielonej Górze Spółka Akcyjna, Zielona Góra, Polska” i dokonanie wpisu: „V & S Luksusowa Zielona Góra Spółka, Zielona Góra Polska, 97074940”

**153, 155, 156, 157, 158, 159, 160** 2007 07 12 A Wprowadzono zmianę nazwy uprawnionego przez wykreślenie wpisu: „LEGRAND, Limoges, Francja, LEGRAND SNC, Limoges, Francja” i dokonanie wpisu: „LEGRAND FRANCE, Limoges, Francja, LEGRAND SNC, Limoges, Francja”

**475, 476** 2007 07 20 A Wprowadzono zmianę uprawnionego przez wykreślenie wpisu: „Thyssen Polymer GmbH, Bogen, Niemcy” i dokonanie wpisu: „Inoutic / Deceuninck GmbH, Bogen, Niemcy”

**2236, 2237, 2818, 3292, 5671, 5672, 5673, 5853** 2007 07 10 A Wprowadzono zmianę nazwy uprawnionego przez wykreślenie wpisu: „LEGRAND, Limoges, Francja, LEGRAND SNC, Limoges, Francja” i dokonanie wpisu: „LEGRAND FRANCE, Limoges, Francja, LEGRAND SNC, Limoges, Francja”

**2557** 2007 07 06 A Wprowadzono zmianę nazwy uprawnionego przez wykreślenie wpisu: „FINANCIERE DES APPLICATIONS DE L'ELECTRICITE S.A., Bruksela, Belgia” i dokonanie wpisu: „Schroeder S.A., Bruksela, Belgia”

**5134, 5138** 2007 07 09 A Wprowadzono zmianę uprawnionego przez wykreślenie wpisu: „TREDOR Sp. z o.o., 50-148 Wrocław ul. Biskupia 4 lok 9, Polska” i dokonanie wpisu: „GLUE- INVEST” Spółka Akcyjna, Warszawa, Polska”

**5143** 2007 07 25 A Wprowadzono zmianę uprawnionego przez wykreślenie wpisu: „Boots Healthcare International Limited, 1 Thane Road West Nottingham NG2 3AA, Wielka Brytania” i dokonanie wpisu: „Reckitt Benckiser Healthcare International Limited, Slough, Wielka Brytania”

**5143** 2007 07 25 A Wprowadzono zmianę uprawnionego przez wykreślenie wpisu: „Reckitt Benckiser Healthcare International Limited, Slough, Wielka Brytania” i dokonanie wpisu: „Reckitt Benckiser Healthcare (UK) Limited, Slough, Wielka Brytania”

**6140** 2007 07 12 A Wprowadzono zmianę uprawnionego przez wykreślenie wpisu: „Chomka Waldemar, 05-300 Mińsk Mazowiecki ul. Żeromskiego 11A, Polska” i dokonanie wpisu: „AWENTA E.W.A. CHOMKA SPÓŁKA JAWNA, Mińsk Mazowiecki, Polska 140808498 8222214711”

**6749** 2007 07 24 A Wprowadzono zmianę uprawnionego przez wykreślenie wpisu: „FERAX- IRILL Sp. z o.o., Zduńska Wola, Polska 7315911400” i dokonanie wpisu: „FERAX Sp. z o.o., Zduńska Wola, Polska 731591400, 829-10-04-247”

**7809, 8380, 9183** 2007 07 12 A Wprowadzono zmianę uprawnionego przez wykreślenie wpisu: „PPHU Awenta Waldemar Chomka, Mińsk Mazowiecki, Polska 710146955” i dokonanie wpisu: „AWENTA E.W.A. CHOMKA SPÓŁKA JAWNA, Mińsk Mazowiecki, Polska 140808498 8222214711”

**9178** 2007 07 24 A Wprowadzono zmianę uprawnionego przez wykreślenie wpisu: „EBS Sp. z o.o., Warszawa, Polska 008421273” i dokonanie wpisu: „Active Guard Spółka z ograniczoną odpowiedzialnością Warszawa, Polska”

**9485, 9486, 9487, 9523, 9524, 9525** 2007 07 24 A Wprowadzono zmianę uprawnionego przez wykreślenie wpisu: „Ferax-

-Iril Sp. z o.o., Zduńska Wola, Polska 7315911400” i dokonanie wpisu: „FERAX Sp. z o.o., Zduńska Wola, Polska 731591400, 829-10-04-247”

**10241, 10242, 10243, 10247** 2007 07 20 A Wprowadzono zmianę uprawnionego przez wykreślenie wpisu: „HABYS” Magdalena Kęderak, Jasło, Polska 370413327” i dokonanie wpisu: „HABYS Sp. z o.o., Jasło, Polska 180186290”

**10506** 2007 07 10 A Wprowadzono zmianę uprawnionego przez wykreślenie wpisu: „Tredor” Sp. z o.o., Wrocław, Polska 470013719” i dokonanie wpisu: „GLUE-INVEST” Spółka Akcyjna, Warszawa, Polska”

**10814** 2007 09 05 A Wprowadzono zmianę uprawnionego przez wykreślenie wpisu: „Multi Produkt Sp. z o.o., Warszawa, Polska 015472842” i dokonanie wpisu: „CM” Spółka z ograniczoną odpowiedzialnością Warszawa, Polska 01527610”

### 381

#### DECYZJE STWIERDZAJĄCE WYGAŚNIĘCIE DECYZJI O UDZIELENIU PRAWA Z REJESTRACJI

Poniższe zestawienie zawiera numer zgłoszenia wzoru przemysłowego.

9518	9978	10042	10463
9529	10001		

### 382

#### DECYZJE O UNIEWAŻNIENIU PRAWA Z REJESTRACJI

Poniższe zestawienie zawiera kolejno: numer rejestracji wzorów przemysłowych, datę unieważnienia prawa z rejestracji oraz treść decyzji.

493	2007 04 13	Unieważniono w całości prawo z rejestracji wzoru przemysłowego
5808	2006 10 11	Unieważniono w całości prawo z rejestracji wzoru przemysłowego

### 383

#### DECYZJE O WYGAŚNIĘCIU PRAWA Z REJESTRACJI

Poniższe zestawienie zawiera kolejno: numer rejestracji wzorów przemysłowych i datę wygaśnięcia prawa z rejestracji.

2594	2006 05 07	2640	2006 06 12
2600	2006 05 10	2641	2006 06 15
2603	2006 05 14	2643	2006 06 15
2604	2006 05 14	2644	2006 06 15
2608	2006 05 16	2645	2006 06 15
2611	2006 05 21	2646	2006 06 15
2612	2006 05 21	2649	2006 06 15
2619	2006 05 28	2650	2006 06 15
2620	2006 05 28	2651	2006 06 15
2623	2006 05 30	2658	2006 06 20
2624	2006 05 30	2661	2006 06 20
2626	2006 06 04	2666	2006 06 25
2632	2006 06 06	2668	2006 06 25
2634	2006 06 08	2670	2006 06 26
2635	2006 06 11	2671	2006 06 26
2638	2006 06 13	2672	2006 06 27

2674	2006 06 26	2940	2006 06 19
2678	2006 06 29	3424	2006 06 29
2679	2006 06 29	3425	2006 06 29
2680	2006 06 29	3440	2006 06 28
2682	2006 06 29	3441	2006 06 28
2793	2006 05 28	3442	2006 06 21
2794	2006 06 12	3443	2006 06 21
2832	2006 06 25	3444	2006 06 20
2923	2005 12 14	3445	2006 06 19
2936	2006 05 07	3448	2006 06 12
2937	2006 05 07	3449	2006 06 11

**384****DECYZJE O ZMIANIE LUB UCHYLENIU DECYZJI  
(opublikowanych w Wiadomościach Urzędu Patentowego)**

*Poniższe zestawienie zawiera kolejno: numer rejestracji wzorów przemysłowych, numer i rok wydania Wiadomości Urzędu Patentowego, w którym uchylona lub zmieniona decyzja została umieszczona, datę i treść decyzji, w której zmieniono decyzję poprzednią.*

10351 09/2006 2007 06 20 uchylono decyzję o zarejestrowaniu wzoru przemysłowego

## C'. WZORY ZDOBNICZE

385

### WPISY I ZMIANY W REJESTRZE WZORÓW ZDOBNICZYCH

(nieuwzględnione w innych samodzielnych ogłoszeniach)

Poniższe zestawienie zawiera kolejno: numer rejestru wzoru zdobniczego, datę wpisu, oznaczenie rubryki, w której dokonano wpisu lub zmiany oraz treść wpisu. Poszczególne rubryki rejestru wzorów zdobniczych zawierają następujące dane:

rubryka A - nazwisko i imię lub nazwę oraz miejsce zamieszkania lub siedzibę osoby, na rzecz której dokonano rejestracji wzoru zdobniczego,

rubryka B - tytuł wzoru zdobniczego,

rubryka C - nazwisko i imię twórcy wzoru zdobniczego,

rubryka D - prawa ograniczające wzór zdobniczy,

rubryka E - wnioski, odwołania, decyzje, (adnotacje),

rubryka F - datę wygaśnięcia prawa z rejestracji wzoru zdobniczego.

**Uwaga:** Publikacji podlegają: zmiana uprawnionego, twórcy, zmiana nazwy uprawnionego, prawa ograniczające prawo z rejestracji wzoru zdobniczego, sprostowania istotnych pomyłek.

**17467** 2007 08 03 A Wprowadzono zmianę uprawnionego przez wykreślenie wpisu: „LEGRAND, Limoges, Francja” „LEGRAND SNC, Limoges, Francja” i dokonanie wpisu: „LEGRAND FRANCE, Limoges, Francja” „LEGRAND SNC, Limoges, Francja”

**17468** 2007.08.03 A Wprowadzono zmianę uprawnionego przez wykreślenie wpisu: „LEGRAND, Limoges, Francja” „LEGRAND SNC, Limoges, Francja” i dokonanie wpisu: „LEGRAND FRANCE, Limoges, Francja” „LEGRAND SNC, Limoges, Francja”

**17581** 2007.08.03 A Wprowadzono zmianę uprawnionego przez wykreślenie wpisu: „LEGRAND , Limoges, Francja” „LEGRAND SNC, Limoges, Francja” i dokonanie wpisu: „LEGRAND FRANCE, Limoges, Francja” „LEGRAND SNC, Limoges, Francja”

**17783** 2007 08 03 A Wprowadzono zmianę uprawnionego przez wykreślenie wpisu: „LEGRAND, Limoges, Francja” „LEGRAND SNC, Limoges, Francja” i dokonanie wpisu: „LEGRAND FRANCE, Limoges, Francja” „LEGRAND SNC, Limoges, Francja”

**17784** 2007 08 03 A Wprowadzono zmianę uprawnionego przez wykreślenie wpisu: „LEGRAND, Limoges, Francja” „LEGRAND SNC, Limoges, Francja” i dokonanie wpisu: „LEGRAND FRANCE, Limoges, Francja” „LEGRAND SNC, Limoges, Francja”

**17785** 2007 08 03 A Wprowadzono zmianę uprawnionego przez wykreślenie wpisu: „LEGRAND, Limoges, Francja” „LEGRAND SNC, Limoges, Francja” i dokonanie wpisu: „LEGRAND FRANCE, Limoges, Francja” „LEGRAND SNC, Limoges, Francja”

**17786** 2007 08 03 A Wprowadzono zmianę uprawnionego przez wykreślenie wpisu: „LEGRAND, Limoges, Francja” „LEGRAND SNC, Limoges, Francja” i dokonanie wpisu: „LEGRAND FRANCE, Limoges, Francja” „LEGRAND SNC, Limoges, Francja”

**17787** 2007 08 03 A Wprowadzono zmianę uprawnionego przez wykreślenie wpisu: „LEGRAND, Limoges, Francja” „LEGRAND SNC, Limoges, Francja” i dokonanie wpisu: „LEGRAND FRANCE, Limoges, Francja” „LEGRAND SNC, Limoges, Francja”

**17788** 2007 08 03 A Wprowadzono zmianę uprawnionego przez wykreślenie wpisu: „LEGRAND, Limoges, Francja” „LEGRAND SNC, Limoges, Francja” i dokonanie wpisu: „LEGRAND FRANCE, Limoges, Francja” „LEGRAND SNC, Limoges, Francja”

**17789** 2007 08 03 A Wprowadzono zmianę uprawnionego przez wykreślenie wpisu: „LEGRAND, Limoges, Francja” „LEGRAND SNC, Limoges, Francja” i dokonanie wpisu: „LEGRAND FRANCE, Limoges, Francja” „LEGRAND SNC, Limoges, Francja”

**17791** 2007 08 03 A Wprowadzono zmianę uprawnionego przez wykreślenie wpisu: „LEGRAND, Limoges, Francja” „LEGRAND SNC, Limoges, Francja” i dokonanie wpisu: „LEGRAND FRANCE, Limoges, Francja” „LEGRAND SNC, Limoges, Francja”

**17792** 2007 08 03 A Wprowadzono zmianę uprawnionego przez wykreślenie wpisu: „LEGRAND, Limoges, Francja” „LEGRAND SNC, Limoges, Francja” i dokonanie wpisu: „LEGRAND FRANCE, Limoges, Francja” „LEGRAND SNC, Limoges, Francja”

**17889** 2007 08 03 A Wprowadzono zmianę uprawnionego przez wykreślenie wpisu: „LEGRAND, Limoges, Francja” „LEGRAND SNC, Limoges, Francja” i dokonanie wpisu: „LEGRAND FRANCE, Limoges, Francja” „LEGRAND SNC, Limoges, Francja”

**17890** 2007 08 03 A Wprowadzono zmianę uprawnionego przez wykreślenie wpisu: „LEGRAND, Limoges, Francja” „LEGRAND SNC, Limoges, Francja” i dokonanie wpisu: „LEGRAND FRANCE, Limoges, Francja” „LEGRAND SNC, Limoges, Francja”

**17891** 2007 08 03 A Wprowadzono zmianę uprawnionego przez wykreślenie wpisu: „LEGRAND, Limoges, Francja” „LEGRAND SNC, Limoges, Francja” i dokonanie wpisu: „LEGRAND FRANCE, Limoges, Francja” „LEGRAND SNC, Limoges, Francja”

386

### DECYZJE O WYGAŚNIĘCIU PRAWA Z REJESTRACJI

Poniższe zestawienie zawiera kolejno: numer rejestru wzorów zdobniczych i datę wygaśnięcia prawa z rejestracji.

17688	2006 08 10	17804	2006 06 15
17741	2006 07 08	17806	2006 06 17
17790	2006 06 16	17821	2006 07 06

17828	2006 08 01	17898	2006 08 17
17829	2006 08 04	17942	2006 08 07
17842	2006 08 14	17943	2006 08 20
17843	2006 08 14	17944	2006 08 20
17893	2006 07 06	18161	2006 07 29
17896	2006 08 17	18419	2006 04 29
17897	2006 08 17		

## D. ZNAKI TOWAROWE

Cyfrowe kody identyfikacyjne (wg normy WIPO ST. 60), które poprzedzają informacje o dokonanej rejestracji oznaczają:

- (111) – numer prawa ochronnego
- (151) – data wydania decyzji o udzieleniu prawa ochronnego
- (210) – numer zgłoszenia
- (220) – data zgłoszenia
- (441) – data ogłoszenia o zgłoszeniu
- (510) – wykaz towarów
- (511) – klasy towarowe
- (531) – symbol klasyfikacji elementów graficznych znaku
- (540) – określenie znaku towarowego ze wskazaniem kolorów
- (551) – wskazanie kategorii znaku towarowego lub udzielonego prawa jeżeli dotyczy wspólnego prawa ochronnego, wspólnego znaku towarowego albo wspólnego znaku towarowego gwarancyjnego
- (732) – nazwisko i imię lub nazwę uprawnionego, jego miejsce zamieszkania lub siedzibę oraz kod kraju

387

### REJESTRACJA

(od nr 190 301 do nr 191 800)

(111) **190301** (220) 2004 11 08 (210) 287489  
 (151) 2007 03 12 (441) 2005 02 21  
 (732) „FRESH-FAL-VITAN” Spółka Akcyjna, Kalisz, PL.  
 (540)



Kolor znaku: żółty, pomarańczowy, czerwony, czarny, biały  
 (531) 1.15.15, 24.17.8, 26.4.1, 26.4.2, 27.5.1, 29.1.15  
 (510), (511) **32** piwo, wody mineralne, gazowane oraz inne napoje bezalkoholowe, syropy i inne preparaty do przygotowywania napojów, napoje owocowe i soki owocowe.

(111) **190302** (220) 2004 11 08 (210) 287490  
 (151) 2007 03 15 (441) 2005 02 21  
 (732) „FRESH-FAL-VITAN” Spółka Akcyjna, Kalisz, PL.  
 (540)



Kolor znaku: czerwony, czarny, biały  
 (531) 1.15.15, 24.17.8, 26.4.1, 27.5.1, 29.1.13  
 (510), (511) **32** piwo, wody mineralne, gazowane oraz inne napoje bezalkoholowe, syropy i inne preparaty do przygotowywania napojów, napoje owocowe i soki owocowe.

(111) **190303** (220) 2004 11 08 (210) 287491  
 (151) 2007 03 12 (441) 2005 02 21  
 (732) „FRESH-FAL-VITAN” Spółka Akcyjna, Kalisz, PL.  
 (540)



Kolor znaku: żółty, pomarańczowy, czarny, biały  
 (531) 26.4.2, 27.5.1, 29.1.14  
 (510), (511) **32** piwo, wody mineralne, gazowane oraz inne napoje bezalkoholowe, syropy i inne preparaty do przygotowywania napojów, napoje owocowe i soki owocowe.

(111) **190304** (220) 2004 11 08 (210) 287505  
 (151) 2007 04 25 (441) 2005 02 21  
 (732) Eris Partner Katowice Sp. z o.o., Katowice, PL.  
 (540)



Kolor znaku: czerwony, ciemnoniebieski  
 (531) 27.5.1, 29.1.1, 29.1.8  
 (510), (511) **18** parasole przeciwdeszczowe i przeciwsłoneczne, kufry i walizki, torby turystyczne, torebki, galanteria skórzana i z imitacji skóry, w tym portfele, portmonetki, paski, **25** wszelka odzież z tworzyw naturalnych i sztucznych, odzież skórzana, obuwie, szaliki, apaszki, bielizna, nakrycia głowy z tkanin naturalnych i sztucznych, rajstopy i skarpety, **35** zgrupowanie na rzecz osób trzecich różnych towarów pozwalające nabywcy wygodnie je oglądać i kupować w hurtowni lub sklepie z artykułami odzieżowymi z tkanin naturalnych, sztucznych i ze skóry, obuwiem, galanterią skórzaną i z imitacji skóry oraz z galanteria odzieżową, nakryciami głowy, franchising,

reklama i promocja osób trzecich, usługi promowania marki, usługi wydawnicze w zakresie materiałów reklamowych.

(111) **190305** (220) 2004 11 08 (210) 287506  
 (151) 2007 04 25 (441) 2005 02 21  
 (732) Eris Partner Katowice Sp. z o.o., Katowice, PL.  
 (540)

*Aha!* DROGERIA

Kolor znaku: czerwony, ciemnoniebieski

(531) 27.5.1, 29.1.1, 29.1.8

(510), (511) **03** szampony, odżywki do włosów, lakiery, pianki, żele do włosów, mydła w kostkach i płynie, pasty do zębów, proszki do prania, płyny do płukania, wybielacze, kostki zapachowe, płyny do kąpieli, płyny do mycia naczyń, sole do kąpieli, dezodoranty osobiste, perfumy, wody kolońskie i toaletowe, wody po goleniu, środki higieniczne - dezynfekujące, pasty do podłóg, środki czyszczące do mebli, balsamy i mlecza do skóry, mlecza do demakijażu, toniki do twarzy, kremy, maseczki, pianki do golenia i kosmetyki kolorowe, chusteczki higieniczne nasączone płynami kosmetycznymi, **35** zgrupowanie na rzecz osób trzecich różnych towarów pozwalające nabywcy wygodnie je oglądać i kupować w hurtowni i sklepie z artykułami chemii gospodarczej, kosmetykami, wyrobami farmaceutycznymi, zielarskimi, franchising, usługi promowania marki, usługi wydawnicze w zakresie materiałów reklamowych, **39** konfekcjonowanie i opakowywanie towarów.

(111) **190306** (220) 2004 11 15 (210) 287670  
 (151) 2007 04 13 (441) 2005 02 21  
 (732) PROFI CLEAN SERWIS Wojciech Wolny, Piotr Kałymon s.c., Szczecin, PL.  
 (540)



Kolor znaku: czerwony, biały

(531) 26.4.9, 27.5.1, 29.1.1

(510), (511) **03** antystatyczne preparaty do celów domowych, kreda do czyszczenia, preparaty do czyszczenia, środki do czyszczenia glazury, preparaty do czyszczenia rur odpływowych, materiały ścierne, preparaty do odtłuszczania inne niż stosowane w procesach produkcyjnych, papier polerujący, papier ścierny, preparaty do czyszczenia papierowych tapet, wosk do parkietów, pasty do podłogi i mebli, płótno szmerglowe, płótno ścierne, preparaty do usuwania rdzy, preparaty do przetykania rur odpływowych, płyny do spryskiwania szyb, wywabiacze plam, środki do mycia podłóg i innych powierzchni, środki do usuwania powłok nablyszczających, środki myjąco-odtłuszczające, środki do konserwacji podłóg z tworzyw sztucznych, ceramicznych i kamiennych, środki do czyszczenia dywanów i wykładzin dywanowych, środki do higieny sanitarnej, płyny do mycia polerowanego marmuru, impregnaty do posadzek kamiennych, środki zabezpieczające posadzki przed ścieraniem i pyleniem, antystatyczne powłoki akrylowe do podłóg, płyny i koncentraty do czyszczenia szkła, powierzchni metalowych i z tworzyw sztucznych, płynne dezodoranty, środki czyszczące do posadzek zmywalnych, środki do czyszczenia posadzek utwardzonych, środki do czyszczenia, polerowania, szorowania, ścierania zawarte w tej klasie, **05** środki czyszczące do celów medycznych, dezodoranty inne niż do użytku osobistego, środki dezynfekcyjne, preparaty do niszczenia grzyba domowego, **07** maszyny i urządzenia elektryczne do czyszczenia, maszyny i urządzenia do czyszczenia z napędem hydraulicznym, urządzenia ręczne z napędem spalinowym do zamiatania dużych powierzchni, zamiatarki z napędem elektrycznym, maszyny i urządzenia wielofunkcyjne do pielęgnacji terenów zielonych, nawierzchni obiektów sportowych oraz terenów komunalnych, urządzenia do czyszczenia parowe, urządzenia do czyszczenia pod wysokim ciśnieniem, dmuchawy, maszyny i urządzenia elektryczne do prania

dywanów, elektryczne froterki do parkietów, urządzenia do mycia, instalacje do mycia pojazdów, kosiarki, odkurzacze, pługi śnieżne, posypywarki, urządzenia do zbierania trawy, oprzyrządowanie do odkurzaczy do rozpylania perfum lub środków dezynfekcyjnych, torby do odkurzaczy, węże do odkurzaczy, instalacje odpylające do czyszczenia, instalacje centralne do próżniowego odpylania, urządzenia do czyszczenia obuwia elektryczne, elektryczne urządzenia i sprzęt do pastowania i froterowania, elektryczne polerki, trzeparki elektryczne, zmywarki naczyń, **12** samojezdne maszyny i urządzenia wielofunkcyjne do pielęgnacji terenów zielonych, nawierzchni obiektów sportowych oraz terenów komunalnych, traktory kompaktowe do sprzątania terenów przemysłowych i komunalnych oraz terenów sportowych, zamiatarki z napędem spalinowym, wózki używane do sprzątania, przyczepy z osprzętem do czyszczenia, taczki, **21** narzędzia do czyszczenia z napędem ręcznym, odpady bawełniane i wełniane do czyszczenia, pakiety do czyszczenia, gąbki do celów domowych, ściereczki do czyszczenia, ściereczki impregnowane detergentem do czyszczenia, dozowniki mydła, froterki do parkietów nieelektryczne, odkurzacze nieelektryczne, trzepakczki do dywanów, ircha do czyszczenia, kosze i kubły na śmieci, kosze na odpadki, sprzęt ręczny do sprzątania: wózki, koszyki do wózków, mopy, miotły, wózki hotelowe, wózki serwisowe, wózki na odpady, wiadra, pokrywki na worki na odpady, wyciskarki do wiader i wózków do sprzątania, kije do mopów, uchwyty do mopów, stelaże do mopów, packi, zbieraki wody do podłogi, zbieraki wody do okien, zmywaki do okien, skrobaki, zestawy do mycia okien, przepychaczki do czyszczenia odpływu, rękawice do prac domowych, zmywaki metalowe do szorowania, ściereczki do wycierania kurzu, ściereczki do mycia podłóg, ściereczki do wycierania mebli, szczotki, szczotki z piór do wycierania kurzu, zmiotki, zmywaki ścierne do celów kuchennych, szufelki do zbierania okruszków, sygnalizatory i znaki ostrzegawcze mokrej podłogi, urządzenia do czyszczenia obuwia nieelektryczne, pojemniki do użytku w gospodarstwie domowym nie z metali szlachetnych, pojemniki na nieczystości dla zwierząt, urządzenia i aparaty nieelektryczne do polerowania dla celów domowych, wanienki do prania, wycieraczki szczotkowe, maty czyszczące podłogowe, **37** usługi czyszczenia budynków od wewnątrz i zewnątrz, wypożyczanie maszyn i urządzeń do czyszczenia, oczyszczanie dróg oraz nawierzchni sportowych i komunalnych, pielęgnacja terenów zielonych oraz nawierzchni sportowych i komunalnych, instalowanie, konserwacja i naprawy maszyn i urządzeń do czyszczenia, mycia, zamiatania i odkurzania, naprawy wózków hotelowych, informacja o naprawach sprzętu do czyszczenia, wynajem sprzętu do czyszczenia i sprzątania, czyszczenie odzieży, czyszczenie okien, piaskowanie, czyszczenie pojazdów, mycie pojazdów.

(111) **190307** (220) 2004 11 17 (210) 287814  
 (151) 2007 03 14 (441) 2005 02 21  
 (732) Firma Produkcyjno-Handlowo-Usługowa „MEAN Co.”  
 Izabela Mędrała, Kraków, PL.  
 (540)



Kolor znaku: biały, ciemnoniebieski

(531) 26.1.2, 27.5.1, 29.1.4, 29.1.6

(510), (511) **16** tektura falista, papier falisty, opakowania z papieru i tektury, książki, gazety, podręczniki, broszury, druki, czasopisma, periodyki, prospekty, katalogi, kalendarze, mapy, afisze, albumy, czcionki drukarskie, matryce, płyty drukarskie, drukowane dokumenty: informacyjne, promocyjne, firmowe, reklamowe, galanteria papiernicza, **35** zgrupowanie na rzecz osób trzecich towarów pozwalające nabywcy wygodnie je oglądać i kupować w sklepie lub hurtowni z artykułami branży wydawniczej, papierniczej, agencja reklamowa, dystrybucja artykułów reklamowych, broszur, prospektów, publikowanie tekstów reklamowych, badanie rynku i opinii publicznej, usługi kserograficzne, **40** poligrafia, introligatorstwo, skanowanie, składanie tekstu.

(111) **190308** (220) 2004 11 24 (210) 288023  
 (151) 2007 06 12 (441) 2005 03 07  
 (732) British American Tobacco (Brands) Inc., Wilmington, US.



(540)



Kolor znaku: srebrny

(531) 26.1.4, 27.5.1, 29.1.6

(510), (511) **34** papierosy, tytoń, wyroby tytoniowe, artykuły dla palących, zapalniczki, zapałki.(111) **190309** (220) 2004 12 06 (210) 288423

(151) 2007 06 05 (441) 2005 03 21

(732) Jubilerski Zakład Produkcyjny IVREA, Małgorzata Herman, Jaworzno, PL.

(540)

Jubilerski Zakład Produkcyjny  
**IVREA**

Kolor znaku: srebrny, biały

(531) 27.5.1, 29.1.6

(510), (511) **14** metale szlachetne i ich stopy, wyroby z metali szlachetnych lub pokrywane nimi, wyroby jubilerskie, kamienie szlachetne i półszlachetne, biżuteria, zegary, zegarki, przyrządy chronometryczne, **35** zgrupowanie na rzecz osób trzecich różnych towarów pozwalające nabywcy wygodnie je oglądać i kupować w sklepie i/lub hurtowni wyrobów z metali szlachetnych lub pokrywanych nimi, wyrobów jubilerskich, kamieni szlachetnych i półszlachetnych, biżuterii, zegarów, zegarków, przyrządów chronometrycznych.

(111) **190310** (220) 2004 12 06 (210) 288512

(151) 2007 03 19 (441) 2005 03 21

(732) BAKOMA Spółka Akcyjna, Warszawa, PL.

(540)



Kolor znaku: granatowy i odcienie, niebieski, żółty i odcienie, biały, czerwony i odcienie, różowy, zielony

(531) 1.15.15, 5.7.6, 5.7.8, 25.1.15, 27.5.1, 29.1.15

(510), (511) **29** jogurty.(111) **190311** (220) 2004 12 15 (210) 288856

(151) 2007 03 15 (441) 2005 03 21

(732) WILBO Spółka Akcyjna, Władysławowo, PL.

(540)



Kolor znaku: żółty, czarny, czerwony

(531) 9.1.10, 27.5.1, 29.1.1, 29.1.2

(510), (511) **29** ryby i potrawy na bazie ryb, konserwy rybne, konserwy rybno-warzywne, ryby i potrawy na bazie ryb w stanie zamrożonym, sałatki na bazie ryb, ryby marynowane, półprodukty na bazie

ryb do sporządzania potraw, ryby i wyroby na bazie ryb puszkowane, mięso i wyroby na bazie mięsa, drób i wyroby na bazie drobiu, owoce i warzywa przetworzone oraz wyroby na ich bazie, sałatki mięsne, mięsno-warzywne, sałatki owocowe i warzywne, sałatki zawierające mięso ryb lub owoce morza i warzywa, konserwy mięsne, konserwy z mieszankami składników zawartych w tej klasie, zupy, potrawy na bazie składników zawartych w tej klasie.

(111) **190312** (220) 2004 12 15 (210) 288857

(151) 2007 03 15 (441) 2005 03 21

(732) WILBO Spółka Akcyjna, Władysławowo, PL.

(540)



Kolor znaku: zielony, czarny, biały

(531) 9.1.10, 27.5.1, 29.1.3

(510), (511) **29** ryby i potrawy na bazie ryb, konserwy rybne, konserwy rybno-warzywne, ryby i potrawy na bazie ryb w stanie zamrożonym, sałatki na bazie ryb, ryby marynowane, półprodukty na bazie ryb do sporządzania potraw, ryby i wyroby na bazie ryb puszkowane, mięso i wyroby na bazie mięsa, drób i wyroby na bazie drobiu, owoce i warzywa przetworzone oraz wyroby na ich bazie, sałatki mięsne, mięsno-warzywne, sałatki owocowe i warzywne, sałatki zawierające mięso ryb lub owoce morza i warzywa, konserwy mięsne, konserwy z mieszankami składników zawartych w tej klasie, zupy, potrawy na bazie składników zawartych w tej klasie.

(111) **190313** (220) 2004 12 15 (210) 288858

(151) 2007 03 15 (441) 2005 03 21

(732) WILBO Spółka Akcyjna, Władysławowo, PL.

(540)



Kolor znaku: błękitny, czarny, biały

(531) 9.1.10, 27.5.1, 29.1.4

(510), (511) **29** ryby i potrawy na bazie ryb, konserwy rybne, konserwy rybno-warzywne, ryby i potrawy na bazie ryb w stanie zamrożonym, sałatki na bazie ryb, ryby marynowane, półprodukty na bazie ryb do sporządzania potraw, ryby i wyroby na bazie ryb puszkowane, mięso i wyroby na bazie mięsa, drób i wyroby na bazie drobiu, owoce i warzywa przetworzone oraz wyroby na ich bazie, sałatki mięsne, mięsno-warzywne, sałatki owocowe i warzywne, sałatki zawierające mięso ryb lub owoce morza i warzywa, konserwy mięsne, konserwy z mieszankami składników zawartych w tej klasie, zupy, potrawy na bazie składników zawartych w tej klasie.

(111) **190314** (220) 2004 12 22 (210) 289146

(151) 2007 06 05 (441) 2005 04 04

(732) POLSKAPRESSE Sp. z o.o., Warszawa, PL.

(540)



Kolor znaku: niebieski, biały, czerwony

(531) 26.4.2, 27.5.1, 29.1.13

(510), (511) **16** gazety, czasopisma, wydawnictwa, dzienniki, książki, **35** prowadzenie badań opinii publicznej, gromadzenie, analizowanie, sortowanie danych w bazach komputerowych, organizowanie imprez targowych i wystawienniczych w celach handlowych i reklamowych, przeprowadzanie sondaży i badania opinii, usługi w zakresie prenumeraty prasy, **38** przysyłanie wiadomości, informacji oraz ofert towarowo-usługowych za pośrednictwem poczty elektronicznej i internetu, prowadzenie on-line klubów tematycznych, **41** opraco-

wanie (redagowanie) tekstów publicystycznych dla potrzeb innych podmiotów, usługi w zakresie edycji tekstów, usługi w zakresie publikowania książek, publikowania tekstów innych niż reklamowe.

(111) **190315** (220) 2004 12 23 (210) 289247  
(151) 2007 04 12 (441) 2005 04 04

(732) JERONIMO MARTINS DYSTRYBUCJA Spółka Akcyjna, Poznań, PL.

(540) Marpacio

(510), (511) **30** ciastka, wyroby cukiernicze, wyroby piekarnicze, słodycze.

(111) **190316** (220) 2004 12 30 (210) 289452  
(151) 2007 03 27 (441) 2005 04 04

(732) RONA POLSKA Sp. z o.o., Kraków, PL.

(540)

HUNOR

Kolor znaku: granatowy

(531) 27.5.1, 29.1.5

(510), (511) **34** artykuły dla palących w tym: papierosy, cygara, cygarka, cygara obcinane, tytoń do żucia, tytoń do palenia, tytoń fajkowy, zapałki, bibułka do papierosów, gilzy do papierosów, przyrządy do skręcania papierosów.

(111) **190317** (220) 2005 01 11 (210) 289815  
(151) 2007 03 29 (441) 2005 04 18

(732) „DEVCO” Spółka z o.o., Wrocław, PL.

(540) DEVCO

(510), (511) **35** marketing, reklama, badanie rynku i opinii publicznej, doradztwo w zakresie prowadzenia działalności gospodarczej i zarządzania, usługi sekretarskie, promocja sprzedaży dla osób trzecich, zgrupowanie na rzecz osób trzecich materiałów budowlanych i wyposażenia sanitarnego, pojazdów mechanicznych, części i akcesoriów do pojazdów mechanicznych, tak aby umożliwić ich oglądanie i kupowanie w wygodnych warunkach, usługi pośrednictwa handlowego w zakresie sprzedaży maszyn i urządzeń przemysłowych, statków i samolotów, **36** wynajem nieruchomości, administrowanie i zarządzanie nieruchomościami na zlecenie, pośrednictwo w obrocie nieruchomościami, **39** usługi transportu powietrznego, transport lotniczy, wynajem środków transportu lotniczego, usługi nawigacji, usługi obsługi naziemnej transportu lotniczego, **41** usługi w zakresie pozaszkolnych form kształcenia, w tym organizacja kursów, konferencji, seminariów, usługi w zakresie tłumaczeń, **42** usługi projektowania budowlanego, urbanistycznego, technologicznego.

(111) **190318** (220) 2005 01 12 (210) 289845  
(151) 2007 03 29 (441) 2005 04 18

(732) „ADGAR POSTĘPU” Spółka z o.o., Warszawa, PL.

(540)



Kolor znaku: niebieski

(531) 3.7.19, 26.3.1, 27.5.1, 29.1.4

(510), (511) **36** prowadzenie agencji nieruchomości, obrót, administrowanie i dzierżawa nieruchomościami, wynajem powierzchni użytkowych, biurowych, handlowych, **39** wynajem magazynów, miejsc parkingowych.

(111) **190319** (220) 2005 01 12 (210) 289860  
(151) 2007 05 18 (441) 2005 04 18

(732) YAKAN Sp. z o.o., Olsztyn, PL.

(540)

AD•STORE

Kolor znaku: czarny, czerwony

(531) 24.17.1, 27.5.1, 29.1.12

(510), (511) **25** bielizna osobista w tym bielizna wchłaniająca pot, bluzki, czapki, kapelusze, kurtki, fulary, szale, szaliki, garnitury, kamizelki, swetry, stroje kąpielowe, koszule, krawaty, koszulki gimnastyczne, podkoszulki, marynarki, odzież, w tym odzież wodoodporna, paski do odzieży, piżamy, szlafroki, skarpetki, spodnie, rękawiczki, szelki, T-shirty, obuwie, w tym obuwie sportowe, getry, kombinezony i bluzki sportowe, legginsy, **26** cyfry i litery do znakowania bielizny, zamki błyskawiczne, lamówki do ubrań, łąty przyklejane na gorąco do dekoracji artykułów tekstylnych, emblematy ozdobne, zapięcia do pasków, artykuły pasmanteryjne, siatki na włosy, sprzączki do obuwia i do ubrań.

(111) **190320** (220) 2005 01 24 (210) 290225  
(151) 2007 05 29 (441) 2005 05 02

(732) ICOPAL S.A., Zduńska Wola, PL.

(540) ICOPAL WULKAN 200

(510), (511) **19** budowlane materiały niemetalowe, kominy niemetalowe.

(111) **190321** (220) 2005 02 07 (210) 290786  
(151) 2007 04 02 (441) 2005 05 16

(732) „HERBACAPS” Spółka z o.o., Stara Iwiczna, PL.

(540) HERBALAX

(510), (511) **05** produkty dietetyczne - zwłaszcza dietetyczne środki spożywcze, nowa żywność, suplementy diet - do celów leczniczych, leki, również ziołowe, komponenty produktów dietetycznych oraz leków, **35** tworzenie, wydawanie i dystrybucja materiałów promocyjno-reklamowych, także katalogów, usługi w zakresie badania rynku oraz badania opinii publicznej, organizowanie i obsługa handlowych lub reklamowych wystaw, giełd i targów, zwłaszcza branży farmaceutycznej, zielarskiej i dietetycznej, również tzw. „zdrowa żywność”, usługi w zakresie reklamy z zastosowaniem reklamy prasowej, radiowej, telewizyjnej i internetowej oraz z wykorzystaniem elektronicznych, magnetycznych i optycznych nośników informacji, zgrupowanie na rzecz osób trzecich różnych towarów pozwalające nabywcy wygodnie je oglądać i kupować w sklepach różnych branż, supermarketach i hurtowniach, zwłaszcza w aptekach, sklepach zielarskich z żywnością dietetyczną oraz z tzw. „zdrową żywnością”, usługi sprzedaży w systemie telezakupów, na stronach internetowych z wykorzystaniem środków telekomunikacji, **39** usługi w zakresie konfekcjonowania towarów, zwłaszcza produktów farmaceutycznych i dietetycznych.

(111) **190322** (220) 2005 02 07 (210) 290788  
(151) 2007 04 02 (441) 2005 05 16

(732) „HERBACAPS” Spółka z o.o., Stara Iwiczna, PL.

(540) HERBANOC

(510), (511) **05** produkty dietetyczne - zwłaszcza dietetyczne środki spożywcze, nowa żywność, suplementy diet - do celów leczniczych, leki, również ziołowe, komponenty produktów dietetycznych oraz leków, **35** tworzenie, wydawanie i dystrybucja materiałów promocyjno-reklamowych, także katalogów, usługi w zakresie badania rynku oraz badania opinii publicznej, organizowanie i obsługa handlowych lub reklamowych wystaw, giełd i targów, zwłaszcza branży farmaceutycznej, zielarskiej i dietetycznej, również tzw. „zdrowa żywność”, usługi w zakresie reklamy z zastosowaniem reklamy prasowej, radiowej, telewizyjnej i internetowej oraz z wykorzystaniem elektronicznych, magnetycznych i optycznych nośników informacji, zgrupowanie na rzecz osób trzecich różnych towarów pozwalające nabywcy wygodnie je oglądać i kupować w sklepach różnych branż, supermarketach i hurtowniach, zwłaszcza w aptekach, sklepach zielarskich z żywnością dietetyczną oraz z tzw. „zdrową żywnością”, usługi sprzedaży w systemie telezakupów, na stronach internetowych z wykorzystaniem środków telekomunikacji, **39** usługi w zakresie konfekcjonowania towarów, zwłaszcza produktów farmaceutycznych i dietetycznych.

(111) **190323** (220) 2005 02 07 (210) 290789  
 (151) 2007 04 02 (441) 2005 05 16  
 (732) „HERBACAPS” Spółka z o.o., Stara Iwiczna, PL.  
 (540) HERBAVISION  
 (510), (511) **05** produkty dietetyczne - zwłaszcza dietetyczne środki spożywcze, nowa żywność, suplementy diety - do celów leczniczych, leki, również ziołowe, komponenty produktów dietetycznych oraz leków, **35** tworzenie, wydawanie i dystrybucja materiałów promocyjno-reklamowych, także katalogów, usługi w zakresie badania rynku oraz badania opinii publicznej, organizowanie i obsługa handlowych lub reklamowych wystaw, giełd i targów, zwłaszcza branży farmaceutycznej, zielarskiej i dietetycznej, również tzw. „zdrowa żywność”, usługi w zakresie reklamy z zastosowaniem reklamy prasowej, radiowej, telewizyjnej i internetowej oraz z wykorzystaniem elektronicznych, magnetycznych i optycznych nośników informacji, zgrupowanie na rzecz osób trzecich różnych towarów pozwalające nabywcy wygodnie je oglądać i kupować w sklepach różnych branż, supermarketach i hurtowniach, zwłaszcza w aptekach, sklepach zielarskich z żywnością dietetyczną oraz z tzw. „zdrową żywnością”, usługi sprzedaży w systemie telezakupów, na stronach internetowych z wykorzystaniem środków telekomunikacji, **39** usługi w zakresie konfekcjonowania towarów, zwłaszcza produktów farmaceutycznych i dietetycznych.

(111) **190324** (220) 2005 02 14 (210) 291055  
 (151) 2007 05 22 (441) 2005 05 30  
 (732) Firma Cukiernicza „Solidarność - rok założenia 1952” Sp. z o.o., Lublin, PL.  
 (540) złote toffino  
 (510), (511) **30** cukierki, batony, czekoladki.

(111) **190325** (220) 2005 02 15 (210) 291150  
 (151) 2007 03 29 (441) 2005 05 30  
 (732) F.P.H.U. „JAKUB” Import-Export Krawiectwo-Handel-Usługi Zbigniew i Anna Jakubowscy, Pabianice, PL.  
 (540)



Kolor znaku: niebieski, czarny  
 (531) 27.5.1, 29.1.4, 29.1.8  
 (510), (511) **25** odzież, bluzki, żakiety, spodnie, spódnice, sukienki, bluzki koszulowe, dzianina (odzież z dzianiny), czapki (nakrycia głowy), beżrękawniki, **40** krawiectwo.

(111) **190326** (220) 2005 02 21 (210) 291437  
 (151) 2007 03 14 (441) 2005 05 30  
 (732) Robert Lewandowski, Warszawa, PL.  
 (540)



Kolor znaku: jasnobrązowy, ciemnobrązowy  
 (531) 26.4.2, 27.5.1, 29.1.12  
 (510), (511) **16** afisze, plakaty, reprodukcje graficzne, akwarele, albumy, makiety architektoniczne, atlasy, bloczki do pisania, bloki listowe, bloki rysunkowe, broszury, opakowania z kartonu i papieru, chorągiewki papierowe, chromolitografie, chusteczki do nosa papierowe, czasopisma, artykuły biurowe, emblematy, pieczęcie, etykiety papierowe, fotografie, gazety, mapy, kalendarze, karty okolicznościowe, karty pocztowe, książki, śpiewniki, podstawki z papieru, koperty, modele architektoniczne, obrazy, pieczęcie, ołówki, papier listowy, papeterie, prospekty, rysunki, serwetki papierowe, aparaty do wykonywania winiet, **30** pieczywo, ciasta, ciastka, cukierki, czekolada, galaretki, herbata, kawa, kakao, kukurydza prażona, lody, pro-

dukty na bazie mąki, miód, przyprawy, sałatki, sorbety, wyroby cukiernicze, preparaty zbożowe, sosy, **35** agencje reklamowe, badanie opinii publicznej, badanie rynku, doradztwo w sprawach działalności gospodarczej, dystrybucja materiałów reklamowych, informacje handlowe, wyszukiwanie danych do baz danych, obróbka tekstów reklamowych, sondaże, pokazy towarów, promocja sprzedaży dla osób trzecich, organizowanie i zarządzanie w zakresie programów lojalnościowych, reklama za pośrednictwem sieci komputerowych, publikowanie tekstów reklamowych, reklama radiowa i telewizyjna, organizowanie targów handlowych, zarządzanie i administrowanie działalnością gospodarczą, **43** bary szybkiej obsługi, domy dla ludzi w podeszłym wieku, domy turystyczne, hotele, kafeterie, kempingi, motele, wynajmowanie noclegów, pensjonaty, restauracje, snack-bary, stołówki, usługi gastronomiczne.

(111) **190327** (220) 2005 02 23 (210) 291526  
 (151) 2007 04 24 (441) 2005 05 30  
 (732) Sack Invent Trading Sp. z o.o., Warszawa, PL.  
 (540)



Kolor znaku: czarny, szary  
 (531) 25.1.5, 27.5.1, 29.1.12  
 (510), (511) **16** papier, tektura, folia i wyroby z tych materiałów, materiały introligatorskie, czcionki drukarskie, matryce, **40** usługi wydawnicze, poligraficzne i drukarskie, **41** usługi w zakresie publikowania, **42** usługi w zakresie grafiki komputerowej.

(111) **190328** (220) 2005 02 23 (210) 291527  
 (151) 2007 04 24 (441) 2005 05 30  
 (732) Sack Invent Trading Sp. z o.o., Warszawa, PL.  
 (540)

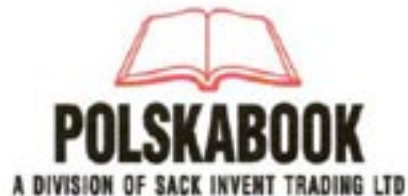

Kolor znaku: czerwony, czarny  
 (531) 20.7.1, 27.5.1, 29.1.12  
 (510), (511) **16** papier, tektura, folia i wyroby z tych materiałów, materiały introligatorskie, czcionki drukarskie, matryce, **40** usługi wydawnicze, poligraficzne i drukarskie, **41** usługi w zakresie publikowania, **42** usługi w zakresie grafiki komputerowej.

(111) **190329** (220) 2005 02 25 (210) 291605  
 (151) 2007 04 10 (441) 2005 05 30  
 (732) AGROS NOVA Sp. z o.o., Warszawa, PL.  
 (540) PYSIO

(510), (511) **32** napoje bezalkoholowe, soki, nektary i napoje owocowe, wieloowocowe, warzywne oraz owocowo-warzywne, przecierowe soki, nektary i napoje owocowe, wieloowocowe, warzywne oraz owocowo-warzywne, soki, nektary i napoje owocowe, wieloowocowe, warzywne oraz owocowo-warzywne z dodatkiem mikro- i/lub makroelementów i/lub witamin, wody mineralne, wody smakowe, napoje musujące, napoje izotoniczne i energetyczne, syropy, koncentraty, zaprawy, wyciągi, esencje i inne preparaty do produkcji napojów, proszki i pastylki do otrzymywania napojów musujących, napoje instant.

(111) **190330** (220) 2005 02 26 (210) 291677  
 (151) 2007 05 17 (441) 2005 05 30  
 (732) FPC Systemy Fiskalne i Komputerowe Mirosław Olejniczak, Łódź, PL.

(540)



Kolor znaku: czarny, biały, niebieski

(531) 26.11.3, 27.5.1, 29.1.13

(510), (511) **09** nagrane, programy komputerowe, komputerowe programy software ładowalne, software stałe, oprogramowanie komputerowe, programy gier komputerowych, kasy rejestrujące, komputery, monitory, drukarki, modemy, interfejsy, myszy, akcesoria komputerowe nie wymienione w pozostałych klasach, płyty CD, DVD, dyskietki, **37** instalowanie, konserwacja i naprawa komputerów, **38** łączność przez terminale komputerowe, przesyłanie informacji tekstowej i obrazowej za pomocą komputera, **42** instalacja oprogramowania komputerowego, aktualizacja oprogramowania komputerowego, powielanie oprogramowania komputerowego, konserwacja oprogramowania komputerowego, projektowanie oprogramowania komputerowego, wypożyczanie oprogramowania komputerowego, konwersja danych przez programy komputerowe, odzyskiwanie danych komputerowych.

(111) **190331** (220) 2005 02 28 (210) 291761

(151) 2007 05 18 (441) 2005 06 13

(732) Przedsiębiorstwo „KRISTI” Krystyna i Dariusz Tryzna, Kartuzy, PL.

(540)

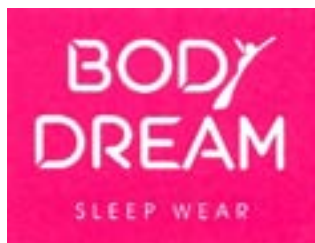

Kolor znaku: różowy, biały

(531) 2.3.25, 27.5.1, 29.1.12

(510), (511) **25** odzież, odzież skórzana, bielizna, gorsety, obuwie, nakrycia głowy, futra, płaszcze, kurtki, ubrania kostiumy, marynarki, żakiety, kamizelki, bluzy, wdzianka, spodnie, krótkie spodnie, szorty, bermudy, spódnice, koszule, bluzki, suknie, swetry, rajstopy, pończochy, kapelusze, czapki, paski jako części odzieży, apaszki, fulary, szale, szaliki, krawaty, muszki, **35** usługi prowadzenia sklepu i/lub hurtowni z artykułami odzieżowymi i obuwiem.

(111) **190332** (220) 2005 03 02 (210) 291925

(151) 2007 03 20 (441) 2005 06 13

(732) HORTEX HOLDING S.A., Warszawa, PL.

(540)



Kolor znaku: pomarańczowy, biały, czarny, żółty, brązowy, zielony, czerwony

(531) 3.1.1, 5.7.9, 5.7.13, 5.7.16, 19.3.3, 27.5.1, 29.1.14

(510), (511) **32** piwo, wody niegazowane i gazowane, wody mineralne, stołowe, sodowe, napoje bezalkoholowe, soki, napoje i nektary owocowe, warzywne i owocowo-warzywne, zagęszczone soki owocowe i warzywne, soki przecierowe owocowe i warzywne, owocowo-warzywne, soki i napoje o obniżonej wartości energetycznej, owocowe, warzywne i owocowo-warzywne soki i napoje wzbogacone witaminami i/lub wapniem, sorbety, napoje izotoniczne, napoje energetyczne, napoje serwatkowe, syropy i preparaty do sporządzania napojów, esencje do napojów, ekstrakty do napojów.

tary owocowe, warzywne i owocowo-warzywne, zagęszczone soki owocowe i warzywne, soki przecierowe owocowe i warzywne, owocowo-warzywne, soki i napoje o obniżonej wartości energetycznej, owocowe, warzywne i owocowo-warzywne soki i napoje wzbogacone witaminami i/lub wapniem, sorbety, napoje izotoniczne, napoje energetyczne, napoje serwatkowe, syropy i preparaty do sporządzania napojów, esencje do napojów, ekstrakty do napojów.

(111) **190333** (220) 2005 03 02 (210) 291926

(151) 2007 03 20 (441) 2005 06 13

(732) HORTEX HOLDING S.A., Warszawa, PL.

(540)



Kolor znaku: brązowy, zielony, pomarańczowy, żółty, biały, czerwony, czarny

(531) 3.1.1, 5.7.13, 5.7.14, 5.7.17, 19.3.3, 27.5.1, 29.1.14

(510), (511) **32** piwo, wody niegazowane i gazowane, wody mineralne, stołowe, sodowe, napoje bezalkoholowe, soki, napoje i nektary owocowe, warzywne i owocowo-warzywne, zagęszczone soki owocowe i warzywne, soki przecierowe owocowe i warzywne, owocowo-warzywne, soki i napoje o obniżonej wartości energetycznej, owocowe, warzywne i owocowo-warzywne soki i napoje wzbogacone witaminami i/lub wapniem, sorbety, napoje izotoniczne, napoje energetyczne, napoje serwatkowe, syropy i preparaty do sporządzania napojów, esencje do napojów, ekstrakty do napojów.

(111) **190334** (220) 2005 03 02 (210) 291927

(151) 2007 03 20 (441) 2005 06 13

(732) HORTEX HOLDING S.A., Warszawa, PL.

(540)



Kolor znaku: zielony, brązowy, pomarańczowy, żółty, czerwony, czarny

(531) 3.1.1, 5.7.13, 5.7.15, 5.7.21, 19.3.3, 27.5.1, 29.1.14

(510), (511) **32** piwo, wody niegazowane i gazowane, wody mineralne, stołowe, sodowe, napoje bezalkoholowe, soki, napoje i nektary owocowe, warzywne i owocowo-warzywne, zagęszczone soki owocowe i warzywne, soki przecierowe owocowe i warzywne, owocowo-warzywne, soki i napoje o obniżonej wartości energetycznej, owocowe, warzywne i owocowo-warzywne soki i napoje wzbogacone witaminami i/lub wapniem, sorbety, napoje izotoniczne, napoje energetyczne, napoje serwatkowe, syropy i preparaty do sporządzania napojów, esencje do napojów, ekstrakty do napojów.

(111) **190335** (220) 2005 03 02 (210) 291928  
 (151) 2007 03 20 (441) 2005 06 13  
 (732) HORTEX HOLDING S.A., Warszawa, PL.  
 (540)



Kolor znaku: zielony, brązowy, czarny, pomarańczowy, biały, czerwony, żółty

(531) 3.1.1, 5.7.11, 5.7.13, 5.7.14, 19.3.3, 27.5.1, 29.1.14  
 (510), (511) **32** piwo, wody niegazowane i gazowane, wody mineralne, stołowe, sodowe, napoje bezalkoholowe, soki, napoje i nektary owocowe, warzywne i owocowo-warzywne, zagęszczone soki owocowe i warzywne, soki przecierowe owocowe i warzywne, owocowo-warzywne, soki i napoje o obniżonej wartości energetycznej, owocowe, warzywne i owocowo-warzywne soki i napoje wzbogacone witaminami i/lub wapniem, sorbety, napoje izotoniczne, napoje energetyczne, napoje serwatkowe, syropy i preparaty do sporządzania napojów, esencje do napojów, ekstrakty do napojów.

(111) **190336** (220) 2005 03 10 (210) 292267  
 (151) 2007 06 05 (441) 2005 06 13  
 (732) „WOLNOŚĆ” Spółka z ograniczoną odpowiedzialnością, Elbląg, PL.  
 (540)



Kolor znaku: żółty, brązowy, czerwony  
 (531) 26.1.2, 27.5.1, 29.1.13  
 (510), (511) **30** masa cukierkowa w czekoladzie.

(111) **190337** (220) 2005 03 10 (210) 292268  
 (151) 2007 06 05 (441) 2005 06 13  
 (732) „WOLNOŚĆ” Spółka z ograniczoną odpowiedzialnością, Elbląg, PL.  
 (540)



(531) 27.5.1  
 (510), (511) **30** wyroby cukiernicze, słodczyce, cukierki.

(111) **190338** (220) 2005 03 15 (210) 292465  
 (151) 2007 03 29 (441) 2005 06 27  
 (732) Grupa Żywiec Spółka Akcyjna, Żywiec, PL.

(540)



Kolor znaku: złoty, czarny, biały, srebrny, brązowy, czerwony

(531) 7.1.1, 25.1.15, 27.5.1, 29.1.15  
 (510), (511) **06** puszki metalowe do napojów, **16** podkładki pod szklanki z papieru lub z tektury, plakaty, tablice reklamowe z papieru lub z tektury, materiały z papieru i z tektury do pakownia, **21** wyroby szklane, porcelanowe i ceramiczne nie ujęte w innych klasach, włączając szklanki, kufle i kieliszki, **25** odzież, włączając t-shirty, nakrycia głowy, włączając czapki i daszki przeciwsłoneczne, **32** piwo, **35** działalność reklamowa i promocyjna, informacja reklamowa i promocyjna, **41** organizowanie imprez rozrywkowych, kulturalnych sportowych, informacja o w/w imprezach.

(111) **190339** (220) 2005 03 15 (210) 292466  
 (151) 2007 03 29 (441) 2005 06 27  
 (732) Grupa Żywiec Spółka Akcyjna, Żywiec, PL.  
 (540)



Kolor znaku: biały, czarny, czerwony

(531) 27.5.1, 29.1.1  
 (510), (511) **06** puszki metalowe do napojów, **16** podkładki pod szklanki z papieru lub z tektury, plakaty, tablice reklamowe z papieru lub z tektury, materiały z papieru i z tektury do pakownia, **21** wyroby szklane, porcelanowe i ceramiczne nie ujęte w innych klasach, włączając szklanki, kufle i kieliszki, **25** odzież, włączając t-shirty, nakrycia głowy, włączając czapki i daszki przeciwsłoneczne, **32** piwo i napoje bezalkoholowe, **35** działalność reklamowa i promocyjna, informacja reklamowa i promocyjna, **41** organizowanie imprez rozrywkowych, kulturalnych, sportowych, informacja o w/w imprezach.

(111) **190340** (220) 2005 03 21 (210) 292723  
 (151) 2007 03 28 (441) 2005 06 27  
 (732) „Polifarb Cieszyn-Wrocław” SA, Wrocław, PL.  
 (540) Drewnochron Impregnat Premium z woskiem  
 (510), (511) **02** farby, lakiery, emalie, pokosty, bejce, koloranty, środki zabezpieczające drewno.

(111) **190341** (220) 2005 04 05 (210) 293367  
 (151) 2007 05 24 (441) 2005 07 11  
 (732) „MALWA TEA” Wojciech Fabisiak, Lubiszyn, PL.  
 (540)



Kolor znaku: zielony w odcieniach, żółty w odcieniach, biały, czerwony, popielaty, czarny, fioletowy, granatowy

(531) 5.7.9, 11.3.14, 25.1.15, 27.5.1, 29.1.15  
 (510), (511) **05** herbaty o działaniu leczniczym, **30** herbaty, herbaty owocowe, herbaty ziołowe.

(111) **190342** (220) 2005 04 05 (210) 293371  
 (151) 2007 05 24 (441) 2005 07 11  
 (732) „MALWA TEA” Wojciech Fabisiak, Lubiszyn, PL.  
 (540)



Kolor znaku: zielony w odcieniach, żółty w odcieniach, biały, czerwony, popielaty, czarny, fioletowy, granatowy  
 (531) 5.7.9, 11.3.14, 25.1.15, 27.5.1, 29.1.15  
 (510), (511) **05** herbaty o działaniu leczniczym, **30** herbaty, herbaty owocowe, herbaty ziołowe.

(111) **190342** (220) 2005 04 05 (210) 293371  
 (151) 2007 05 24 (441) 2005 07 11  
 (732) „MALWA TEA” Wojciech Fabisiak, Lubiszyn, PL.  
 (540)



Kolor znaku: zielony w odcieniach, żółty w odcieniach, biały, czerwony, popielaty, czarny  
 (531) 5.7.12, 11.3.14, 25.1.15, 27.5.1, 29.1.15  
 (510), (511) **05** herbaty o działaniu leczniczym, **30** herbaty, herbaty owocowe, herbaty ziołowe.

(111) **190344** (220) 2005 04 05 (210) 293373  
 (151) 2007 05 24 (441) 2005 07 11  
 (732) „MALWA TEA” Wojciech Fabisiak, Lubiszyn, PL.  
 (540)



Kolor znaku: zielony w odcieniach, żółty w odcieniach, biały, czerwony, popielaty, czarny, brązowy  
 (531) 5.7.13, 11.3.14, 25.1.15, 27.5.1, 29.1.15  
 (510), (511) **05** herbaty o działaniu leczniczym, **30** herbaty, herbaty owocowe, herbaty ziołowe.

(111) **190345** (220) 2005 04 05 (210) 293375  
 (151) 2007 04 16 (441) 2005 07 11  
 (732) P.U.H. „Łukasz” GOLD-DRÓB Paweł Łukasz, Oława, PL.  
 (540)



Kolor znaku: żółty, czerwony  
 (531) 26.11.3, 27.5.1, 29.1.1, 29.1.2  
 (510), (511) **16** opakowania papierowe, termiczne jednorazowego użytku i wielorazowego użytku, **20** opakowania z tworzyw sztucznych, opakowania styropianowe, pojemniki do pakowania z tworzyw

sztucznych, **43** usługi gastronomiczne, restauracje, usługi cateringowe, bary szybkiej obsługi.

(111) **190346** (220) 2005 04 11 (210) 293507  
 (151) 2007 04 04 (441) 2005 07 25  
 (732) MEDIA SYSTEMS S.C. Anna Frankiewicz, Jacek Frankiewicz, Dąbrowa Górnicza, PL.  
 (540)



Kolor znaku: czarny, biały, czerwony  
 (531) 25.5.2, 27.5.1, 29.1.13  
 (510), (511) **35** promocja sprzedaży dla osób trzecich, **36** operacje finansowe, transakcje finansowe, usługi finansowe.

(111) **190347** (220) 2005 04 18 (210) 293915  
 (151) 2007 05 29 (441) 2005 07 25  
 (732) Suder & Suder Spółka z o.o., Kraków, PL.  
 (540) NEOR  
 (510), (511) **12** bębny i tarcze hamulcowe.

(111) **190348** (220) 2005 04 26 (210) 294246  
 (151) 2007 05 23 (441) 2005 08 08  
 (732) TROTON Sp. z o.o., Ząbrowo, PL.  
 (540)



Kolor znaku: niebieski, czerwony, biały, żółty, czarny  
 (531) 3.1.8, 24.3.1, 26.1.1, 26.11.3, 27.5.1, 27.7.1, 29.1.15  
 (510), (511) **02** emalie do malowania, farby do gruntowania, lakiery podkładowe, minia, powłoki zabezpieczające podwozie pojazdów, szpachla samochodowa, smary przeciwrzdzewne.

(111) **190349** (220) 2005 04 29 (210) 294418  
 (151) 2007 05 08 (441) 2005 08 08  
 (732) GATEX Spółka Jawna Tomasz Guzik, Małgorzata Guzik, Pawłowice, PL.  
 (540)



Kolor znaku: niebieski, biały, czarny, popielaty  
 (531) 25.5.1, 27.5.1, 29.1.4, 29.1.6, 29.1.8  
 (510), (511) **01** produkty chemiczne do celów przemysłowych, naukowych i fotograficznych, papier światłoczuły, wywoływacze, utrwalacze i środki do tonowania do celów fotograficznych, światłoczułe nienaświetlone filmy, kleje przemysłowe, światłoczułe ekrany dla fotografii, papier barytowany, papier do celów fotograficznych, światłoczułe płytki fotograficzne, światłoczułe nienaświetlone filmy rentgenowskie, **09** optyczne i fotograficzne urządzenia, aparaty i przyrządy do rejestracji, odtwarzania, przybliżania, powiększania obrazu, aparaty i instrumenty fotograficzne, kinematograficzne, optyczne, wagowe, pomiarowe, sygnalizacyjne i kontrolne zwłaszcza do celów fotograficznych, kamery video, kamery cyfrowe, kamery rejestrujące, kamery filmowe, aparaty video, lunety, lornetki, barometry, kalejdoskopy, lupy, teleskopy, mikroskopy oraz ich części i wyposażenia, urządzenia z zakresu telekomunikacji, urządzenia nadawcze i odbiorcze, zwłaszcza do telefonii komórkowej, urządzenia do transmisji dźwięku, urządzenia do interkomunikacji, modemy,

aparaty i słuchawki telefoniczne, radiotelefony, telefaksy, interfejsy dla celów telekomunikacji, anteny, urządzenia do zapisu, przetwarzania, przesyłania, odtwarzania i drukowania informacji, komputery, procesory, mikroprocesory, monitory-hardware, monitory-software, klawiatury i myszki komputerowe, kalkulatory, czytniki dla celów informatyki, czytniki kodów kreskowych, czytniki optyczne, skanery, drukarki komputerowe, dyski magnetyczne, dyski optyczne, dyski optyczne kompaktowe, dyskietki, aparatura do przetwarzania informacji, interfejsy dla celów informatyki, karty magnetyczne, komparatory, magnetyczne nośniki danych, optyczne nośniki informacji, pamięci komputerowe, programy przetwarzania danych do komputerów domowych i osobistych zarejestrowane na nośnikach danych, odbiorniki audio, wideo, odtwarzacze dźwięku, magnetofony, dyktafony, aparaty i instrumenty naukowe jako sprzęt laboratoryjny, audiowizualne urządzenia do nauki, urządzenia do ładowania baterii, baterie elektryczne, baterie słoneczne, błony filmowe naświetlone, taśmy filmowe naświetlone, taśmy do rejestracji dźwięku, taśmy do czyszczenia głowic magnetofonowych, taśmy video, celowniki aparatów fotograficznych, filtry fotograficzne, filtry promieni ultrafioletowych do fotografii, fotometri, aparaty do fototelegrafii, lampy błyskowe, lampy do ciemni, suszarki do odbitek fotograficznych, statywy i trójnogi do aparatów fotograficznych, wyzwalacze migawek, kuwety fotograficzne, urządzenia do nablyszczania odbitek fotograficznych, przeciwsloneczne osłony obiektywów, przysłony fotograficzne, suszarki klisz, szpulki fotograficzne, światłomierze, ekrany fotograficzne, ekrany projekcyjne, epidiascopy, aparaty do cięcia filmów, urządzenia do fotokopiiowania, przeźrocza, aparatura kadrująca do przeźroczy, aparatura i instrumenty chemiczne, ciemnie fotograficzne, futerały na przyrządy i aparaturę fotograficzną, aparaty do stereoskopii, neony reklamowe, szklidy świecące, etui na okulary, **16** albumy, obrazy, broszury, książki, druki, ramki do fotografii, urządzenia do oprawiania i naklejania fotografii, gilotynki do papieru, noże złamujące, taśmy barwiące, szpule z taśmą barwiącą, karty zawarte w klasie 16, kartonaże, kleje do papierów i artykułów piśmiennych oraz do celów domowych, papier i artykuły piśmienne, koperty, fotografie, odbitki fotograficzne, fotoplakaty, plakaty z papieru lub tektury, karty pocztowe, urządzenia do powieliania, czasopisma, **40** usługi drukowania, usługi wywoływania filmów fotograficznych i wykonywania odbitek fotograficznych, usługi związane z powielaniem filmów naświetlonych i fotografii, usługi składu fotograficznego, **41** usługi reportaży fotograficznych, usługi wykonywania zdjęć, usługi montażu taśm video, usługi nagrywania na taśmach video i płytach DVD, **42** instalowanie, aktualizowanie i konserwowanie oprogramowania komputerowego, odzyskiwanie danych komputerowych, programowanie komputerów, konwersja danych lub dokumentów na formę elektroniczną.

(111) **190350** (220) 2005 04 29 (210) 294433  
 (151) 2007 05 08 (441) 2005 08 08  
 (732) Telewizja Polska Spółka Akcyjna, Warszawa, PL.  
 (540)



Kolor znaku: zielony i odcienie, szary, czarny, biały  
 (531) 26.4.7, 27.5.1, 29.1.3, 29.1.6  
 (510), (511) **09** nośniki do rejestracji dźwięku i danych, płyty, dyski z nagraniami, automaty sprzedające przez wrzucenie monety, sprzęt przetwarzający dane i komputery, audiowizualne urządzenia do nauki, urządzenia do transmisji multimedialnych, karty magnetyczne, pióra elektroniczne, suflery telewizyjne, programy komputerowe, telewizyjne, audycje, filmy i reportaże utrwalane w formie multimedialnej, gry telewizyjne i komputerowe, **16** wydawnictwa, czasopisma, książki, albumy, broszury, periodyki i publikacje nieperiodyczne, fotografie, materiały piśmienne, kleje do materiałów piśmiennych

lub do celów domowych, artykuły szkoleniowe i instruktażowe, adresarki, karty z życzeniami, **28** gry i zabawki, artykuły sportowe i gimnastyczne nie ujęte w innych klasach, ozdoby choinkowe, karty do gry, **35** usługi reklamowe i produkcja reklam w systemie multimedialnym, usługi marketingu i public relations, organizacja wystaw handlowych i reklamowych, dystrybucja materiałów i towarów reklamowych, zgrupowanie na rzecz osób trzecich różnych towarów pozwalające nabywcy wygodnie je oglądać w sklepie wielobranżowym i w hurtowni, **38** przekazywanie fonii i/lub wizji także w systemie cyfrowym poprzez sieci komunikacyjne, w tym sieć telewizyjną, satelitarną i internet, rozpowszechnianie programów, reportaży i konkursów telewizyjnych lub radiowych, teleturniejów, zbieranie i przekazywanie wiadomości poprzez sieci komunikacyjne, w tym sieć telewizyjną, satelitarną i internet, usługi teletekstowe i audiotekstowe, usługi organizowania systemów transmisyjnych, **41** organizowanie, montaż i produkcja programów i imprez artystycznych, estradowych, sportowych, rekreacyjnych, usługi organizowania nauki i szkoleń w dziedzinie multimedialnej, organizowanie konkursów multimedialnych, organizowanie imprez o charakterze edukacyjnym i kulturalnym, usługi wynajmu nagrań i studiów nagrań, produkcja filmów, realizacja spektakli, realizowanie usług teletekstowych i audiotekstowych, **42** opracowywanie i wdrażanie programów komputerowych, wykonywanie opinii i badań w dziedzinie multimedialnej, prognozy pogody, usługi administrowania prawami własności intelektualnej, udzielania licencji z praw własności intelektualnej, pośrednictwa w obrocie prawami własności intelektualnej.

(111) **190351** (220) 1998 10 02 (210) 192523  
 (151) 2003 11 15  
 (732) Przedsiębiorstwo Produkcyjno-Usługowo-Handlowe „PAKFOL” Krzysztof Ciołek, Karczew, PL.  
 (540)



(531) 6.1, 26.1, 27.5  
 (510), (511) **16** folie z tworzyw sztucznych do pakowania mrożonek, teorebki z tworzyw sztucznych do pakowania mrożonek.

(111) **190352** (220) 2004 10 18 (210) 286707  
 (151) 2007 04 26 (441) 2005 01 24  
 (732) DEST Dybowski Tomczak Sp.jawna, Łódź, PL.  
 (540) SPY-DOG  
 (510), (511) **09** elektroniczne urządzenia sterujące, **12** alarmy samochodowe, urządzenia zabezpieczające samochody przed kradzieżą.

(111) **190353** (220) 2004 10 25 (210) 286935  
 (151) 2007 02 07 (441) 2005 02 07  
 (732) Przedsiębiorstwo Wielobranżowe „MULTIKOM” Adam Papierski, Bydgoszcz, PL.  
 (540)



Kolor znaku: zielony, biały, czarny  
 (531) 5.3.2, 25.3.1, 27.5.1, 29.1.13  
 (510), (511) **02** atramenty i tonery do faksów, pojemniki z tuszem i tonery do drukarek laserowych, atramentowych, fotokopiarek i urządzeń powielających, **16** adresarki, zbiorniki i wkłady atramentowe, pokrowce z materiałów nietekstylnych na komputery, monitory, drukarki i kopiarki, taśmy nasączone tuszem oraz taśmy barwiące do drukarek, maszyn liczących i przetwarzających, niszczarki dokumentów i noże do papierów do użytku biurowego, papier i taśmy papierowe do maszyn rejestrujących i drukarek, tusz, **35** promocja, reklama i sprzedaż artykułów z branży: technicznych środków drukujących i powielających do drukarek i urządzeń kopiujących, sprzętu komputerowego wraz z wyposażeniem, sprzętu biurowego i papieru do drukarek, faksów i urządzeń kopiujących, **37** regene-

racja technicznych środków drukujących i powielających: tonerów, pojemników z tuszem i atramentem, regeneracja zużytych urządzeń drukujących, kopiujących i ich części.

(111) **190354** (220) 2005 02 18 (210) 291329  
 (151) 2007 04 12 (441) 2005 05 30  
 (732) ComputerLand S.A., Warszawa, PL.  
 (540)



Kolor znaku: czerwony, niebieski

(531) 26.2.7, 27.5.1, 29.1.12  
 (510), (511) **09** urządzenia i przyrządy elektryczne i elektroniczne, aparaty i przyrządy do elektronicznego przetwarzania, zapisywania i przesyłania danych, elektroniczne publikacje, ekranopisy, lampy elektronowe, telekomunikacyjne zespoły nadawcze, nadajniki, ekrany i aparaty projekcyjne, aparatura radiotelegraficzna i radio-telefoniczna, komputery, elektroniczne wizualne zespoły wyświetlające do użytku z komputerami, części i osprzęt do nich zawarte w tej klasie, programy komputerowe, taśmy magnetyczne, taśmy perforowane i karty perforowane do komputerów i do urządzeń do przetwarzania, zapisywania i przesyłania danych, kasety do taśm magnetycznych, dyski magnetyczne dla komputerów jak również ich części i akcesoria zawarte w tej klasie, elektryczne przyrządy do zapisywania i odtwarzania programów komputerowych, kable elektryczne i elektroniczne, kable elektryczne i elektroniczne izolowane, telefony, urządzenia nadawcze, telegraficzne aparaty i przewody, telewizory, wyposażenie dla ratownictwa, urządzenia monitorujące i dozoru, **16** artykuły biurowe w szczególności papier, tektura, karton i wyroby z tych materiałów, nie ujęte w innych klasach, druki, materiały introligatorskie, materiały fotograficzne, papeterie, materiały piśmienne, materiały szkoleniowe i instruktażowe (inne niż urządzenia), wszystkie wyżej wymienione towary do użycia z i w odniesieniu do urządzeń i przyrządów elektrycznych i elektronicznych do elektronicznego przetwarzania, zapisywania i przesyłania danych oraz oprogramowania do nich, maszyny do pisania, **35** usługi doradztwa technicznego i handlowego, zarządzanie zbiorami informatycznymi, usługi kompleksowej obsługi informatycznej przedsiębiorstw, usługi doradztwa w zakresie przedsięwzięć informatycznych, pozyskiwanie, systematyzacja danych do komputerowych baz danych, wyszukiwanie informacji w plikach komputerowych, wyszukiwanie w komputerowych bazach danych, komputerowe zarządzanie plikami, sortowanie danych w bazach komputerowych, służby informacyjne, transkrypcja przekazu, **37** naprawa, konserwacja i instalacja urządzeń i przyrządów elektrycznych i elektronicznych, w szczególności naprawa, konserwacja i instalacja sieci komputerowych, komputerów i związanych z nimi urządzeń peryferyjnych, usługi serwisu oprogramowania, **38** przesyłanie informacji tekstowej i obrazowej przy pomocy komputera, przydzielanie dostępu do sieci komputerowych, usługi dostarczania łączności poprzez terminale komputerowe, usługi dostarczania łączności telefonicznej i telegraficznej, wypożyczanie modemów, przesyłanie informacji, wypożyczanie urządzeń do przesyłania informacji, wynajmowanie serwerów, **39** transport i magazynowanie komputerów i urządzeń peryferyjnych do nich oraz części zapasowych i akcesoriów do nich na rzecz osób trzecich, usługi elektronicznego magazynowania danych lub dokumentów, informacja o transporcie, usługi ratownictwa, usługi nadzorowania akcji ratowniczych, **41** usługi w zakresie nauczania, usługi szkoleniowe, kursy związane tematycznie z problematyką komputerów i ich programowaniem, **42** usługi programowania komputerów, wypożyczanie komputerów, wypożyczanie sprzętu komputerowego i oprogramowania komputerowego, usługi prowadzenia badań naukowych i technicznych, usługi graficzne w zakresie opakowań, usługi udostępniania oprogramowania poprzez sieci komputerowe, usługi doradztwa w zakresie sprzętu, oprogramowania oraz programowania komputerów, usługi instalacji i integracji sieci komputerowych LAN i WAN, usługi instalacji oprogramowania komputerowego, usługi administrowania stronami komputerowymi, usługi administrowania siecią, usługi instalacji oprogramowania komputerowego, usługi aktualizacji oprogramowania komputerowego, odzyskiwanie

danych komputerowych, powielanie oprogramowania komputerowego, usługi projektowania oprogramowania komputerowego, usługi projektowania systemów komputerowych, usługi projektowania portali internetowych, konserwacja oprogramowania komputerowego, usługi konwersji danych i dokumentów z formy fizycznej na elektroniczną, konwersja danych przez programy komputerowe, usługi analizy systemów komputerowych, tworzenie i utrzymywanie stron internetowych dla osób trzecich, leasing urządzeń i przyrządów elektrycznych i elektronicznych do elektronicznego przetwarzania, zapisywania i przesyłania danych, usługi w zakresie monitoringu i diagnostyki sieci pamięciowych i inteligentnych systemów przechowywania danych, **45** komputerowe systemy zabezpieczeń, doradztwo w sprawach bezpieczeństwa, monitoring systemów bezpieczeństwa.

(111) **190355** (220) 2005 05 06 (210) 294640  
 (151) 2007 06 12 (441) 2005 08 08  
 (732) Huta Szkła Kryształowego „Violetta” S.A., Stronie Śląskie, PL.  
 (540)



Kolor znaku: ciemnoniebieski, złoty

(531) 26.4.2, 27.5.1, 29.1.12  
 (510), (511) **21** szkło kryształowe stołowe i galanteryjne, **42** wzornictwo przemysłowe, w tym w zakresie szkła kryształowego.

(111) **190356** (220) 2005 05 10 (210) 294786  
 (151) 2007 04 16 (441) 2005 08 22  
 (732) Fabryka Wyobraźni Piotr Brych, Andrzej Brzezicki  
 Spółka Jawna, Warszawa, PL.

(540) Fabryka Wyobraźni  
 (510), (511) **35** prowadzenie agencji reklamowych, projektowanie i produkcja reklam, prospektów, ulotek i plakatów, **40** usługi poligraficzne.

(111) **190357** (220) 2005 05 11 (210) 294864  
 (151) 2007 06 04 (441) 2005 08 22  
 (732) KUJAWIANKA Spółka z o.o., Włocławek, PL.  
 (540) PAPUGA

(510), (511) **30** batony, chipsy, ciasta, ciastka, cukierki, cukierki owocowe, cukierki musujące, cukierki nadziewane, czekolada, czekolada nadziewana, czekoladki, galaretki owocowe, gofry, herbatniki, karmelki, krakersy, kukurydza prażona, lody spożywcze, marcepan, wyroby cukiernicze na bazie orzechów, jadalne ozdoby do ciast, pastylki (cukierki), pierniki, pomadki (cukierki), pralinki, puddingi, słodycze, słodycze do dekoracji choinek, słodycze do ssania, sosy do polewania deserów, suchary, tarty z owocarni, wyroby cukiernicze, guma do żucia nie do celów medycznych, wafle.

(111) **190358** (220) 2005 04 22 (210) 294873  
 (151) 2007 06 04 (441) 2005 07 25

(732) EnergiaPro Koncern Energetyczny Spółka Akcyjna, Wrocław, PL.  
 (540) dom pozytywnej energii  
 (510), (511) **35** reklamy prasowe, reklamy radiowe, reklamy telewizyjne, reklama za pośrednictwem sieci komputerowej, organizowanie wystaw w celach handlowych lub reklamowych, **41** konkursy edukacyjne.

(111) **190359** (220) 2005 05 12 (210) 294901  
 (151) 2007 06 05 (441) 2005 08 22

(732) Castrol Limited, Swindon, GB.  
 (540) EDGE SPORT  
 (510), (511) **04** oleje i tłuszcze przemysłowe, smary, oleje i tłuszcze smarowe, paliwa, niechemiczne dodatki do paliw, smarów i smarów stałych, mieszaniny pochłaniające, zwilżające i wiążące pyły, środki oświetleniowe.



(111) **190360** (220) 2005 05 13 (210) 294920  
 (151) 2007 05 04 (441) 2005 08 22  
 (732) ARKUS & ROMET GROUP Spółka z o.o., Podgrodzie, PL.  
 (540)



Kolor znaku: czerwony, biały, czarny  
 (531) 26.1.2, 27.5.1, 29.1.13  
 (510), (511) **12** dętki i ogumienie rowerowe.

(111) **190361** (220) 2005 05 13 (210) 294959  
 (151) 2007 06 05 (441) 2005 08 22  
 (732) „Hasco-Lek” Przedsiębiorstwo Produkcji Farmaceutycznej  
 S.A., Wrocław, PL.  
 (540) MEMO SPEED  
 (510), (511) **05** produkty farmaceutyczne, dietetyczne środki odżywcze przystosowane do celów medycznych.

(111) **190362** (220) 2005 05 16 (210) 295047  
 (151) 2007 05 16 (441) 2005 08 22  
 (732) Uniwersytet Gdański, Gdańsk, PL.  
 (540)



Kolor znaku: szary, czerwony, żółty, niebieski  
 (531) 7.1.16, 27.5.1, 29.1.15  
 (510), (511) **09** naukowe urządzenia, mechanizmy, aparaty, akcesoria optyczne, mechaniczne, laboratoryjne, demonstracyjne, dydaktyczne, programy komputerowe, komputery i komputerowe akcesoria oraz peryferyjny sprzęt komputerowy specjalnie przystosowany do prac naukowo-badawczych i dydaktyczno-demonstracyjnych, płyty, taśmy i dyski i inne nośniki danych wypełnione informacjami związanymi z pracami naukowo-badawczymi i dydaktyczno-demonstracyjnymi, **16** dzienniki, czasopisma, druki, prospekty, ulotki, książki, skrypty prac naukowo-badawczych i dydaktyczno-demonstracyjnych, skrypty akademickie, publikacje nieperiodyczne, afisze, billboardy, wydruki i listingi programów komputerowych, zaproszenia, ogłoszenia, materiały instruktażowe i szkoleniowe, **35** eksport i import oraz zgrupowanie na rzecz osób trzecich różnych wydawnictw, opracowań, modeli, aparatów, urządzeń, sprzętu i technologii oraz know how i ofert licencyjnych w zakresie nauki i postępu organizacyjno-technicznego, pozwalające nabywcy wygodnie je oglądać, kupować lub wynajmować w specjalistycznej ofercie wystawienniczej, w witrynie internetowej oraz sklepie albo specjalistycznym składzie uczelni wyższej humanistyczno-technicznej, doradztwo gospodarczo-naukowe oraz personalne, dystrybucja materiałów naukowych, popularyzatorskich, ulotek, prospektów, ofert, pozyskiwanie i udostępnianie danych komputerowych, usługi przeglądu prasy i publikacji naukowych, reklama osiągnięć naukowych i popularyzatorskich, usługowe wyszukiwanie informacji naukowej w plikach komputerowych oraz informacji w postaci analogowej, zarządzanie zbiorami informatycznymi, **38** agencje informacji naukowej i gospodarczej, przesyłanie informacji tekstowej i obrazowej przy użyciu technik komputerowych, łączność przez terminale komputerowe, usługi poczty elektrycznej w zakresie transmisji osiągnięć naukowych, przesyłanie informacji, obsługa telekonferencji naukowych i popularno-naukowych, **41** organizowanie i prowadzenie imprez kulturalno-oświatowych i popularyzatorskich, konkursów edukacyjnych i rozrywkowych, organizowanie i obsługa seminariów, organizowanie i prowadzenie sprawdzianów pedagogicznych, konferencji, kongresów i sympozjów naukowych, wykonywanie fotoreportaży,

świadczanie informacji o edukacji, organizacja pokazów praktycznych i edukacyjnych, prowadzenie korespondencyjnych kursów, świadczenie usług wystawienniczych, obsługa nieprzesyłalnych publikacji elektronicznych on-line, usługi impresaryjne w zakresie spektakli edukacyjno-popularyzatorskich, opracowywanie scenariuszy imprez popularyzatorsko-edukacyjnych i rozrywkowych, publikacja elektroniczna on-line książek i periodyków, publikowanie tekstów naukowych, usługi reporterskie w zakresie popularyzacji osiągnięć naukowych, usługi translacyjne (tłumaczenia), wypożyczanie publikacji o charakterze naukowym i popularyzacyjnym, organizacja wystaw związanych z nauką i edukacją, poradnictwo w zakresie edukacji.

(111) **190363** (220) 2005 05 16 (210) 295056  
 (151) 2007 05 16 (441) 2005 08 22  
 (732) GRUPA ONET.PL Spółka Akcyjna, Kraków, PL.  
 (540)



Kolor znaku: czarny, żółty, biały  
 (531) 16.1.11, 27.5.1, 29.1.13  
 (510), (511) **09** programy komputerowe, komputerowe bazy danych, **35** internetowe usługi reklamowe, **38** przesyłanie informacji tekstowych i obrazowych za pośrednictwem terminali komputerowych i sieci internetowej, internetowy serwis informacyjny, usługi poczty elektronicznej, usługi telekomunikacyjne, przekaz satelitarny, usługi telefonii komórkowej, wypożyczanie urządzeń do przesyłania informacji, wypożyczanie urządzeń telekomunikacji, informacja o telekomunikacji, usługi elektronicznych ogłoszeń telekomunikacyjnych.

(111) **190364** (220) 2005 05 23 (210) 295423  
 (151) 2007 05 07 (441) 2005 09 05  
 (732) Firma Cukiernicza „SOLIDARNOŚĆ - rok założenia 1952”  
 Spółka z o.o., Lublin, PL.  
 (540)



Kolor znaku: złoty i odcienie  
 (531) 19.3.3, 27.5.1, 29.1.2  
 (510), (511) **30** wyroby cukiernicze, słodycze, wyroby czekoladowe, galanteria czekoladowa, czekoladki nadziewane, bombonierki, ciastka, lody.

(111) **190365** (220) 2005 05 24 (210) 295523  
 (151) 2007 05 29 (441) 2005 09 05  
 (732) Polskie Wydawnictwo Rolnicze Sp. z o.o., Poznań, PL.  
 (540)



Kolor znaku: czerwony, zielony  
 (531) 27.5.1, 29.1.1, 29.1.3  
 (510), (511) **16** książki, czasopisma, **35** prowadzenie akcji reklamowych, **40** usługi poligraficzne.

(111) **190366** (220) 2005 05 25 (210) 295547  
 (151) 2007 05 29 (441) 2005 09 05

(732) Przedsiębiorstwo Produkcji Lodów „KORAL”, Józef Koral,  
Spółka Jawna, Limanowa, PL.

(540) SUPER GRAND

(510), (511) **30** lody, w tym sorbetowe, rolady lodowe, torty lodowe, jogurty mrożone, desery z udziałem lodów, galaretki owocowe, budynie, kremy, musy, puddingi, sosy do deserów, napoje mrożone na bazie czekolady, herbaty, kakao lub kawy, wyroby cukiernicze, słodczyce.

(111) **190367** (220) 2005 05 25 (210) 295548  
(151) 2007 05 29 (441) 2005 09 05

(732) Przedsiębiorstwo Produkcji Lodów „KORAL”, Józef Koral,  
Spółka Jawna, Limanowa, PL.

(540)



(531) 24.9.2, 27.5.1

(510), (511) **30** lody, w tym sorbetowe, rolady lodowe, torty lodowe, jogurty mrożone, desery z udziałem lodów, galaretki owocowe, budynie, kremy, musy, puddingi, sosy do deserów, napoje mrożone na bazie czekolady, herbaty, kakao lub kawy, wyroby cukiernicze, słodczyce.

(111) **190368** (220) 2005 05 25 (210) 295549  
(151) 2007 05 29 (441) 2005 09 05

(732) Przedsiębiorstwo Produkcji Lodów „KORAL”, Józef Koral,  
Spółka Jawna, Limanowa, PL.

(540) GRAND JUNIOR

(510), (511) **30** lody, w tym sorbetowe, rolady lodowe, torty lodowe, jogurty mrożone, desery z udziałem lodów, galaretki owocowe, budynie, kremy, musy, puddingi, sosy do deserów, napoje mrożone na bazie czekolady, herbaty lub kakao, wyroby cukiernicze, słodczyce.

(111) **190369** (220) 2005 05 25 (210) 295551  
(151) 2007 05 29 (441) 2005 09 05

(732) Przedsiębiorstwo Produkcji Lodów „KORAL”, Józef Koral,  
Spółka Jawna, Limanowa, PL.

(540) IZA

(510), (511) **30** lody, w tym sorbetowe, rolady lodowe, torty lodowe, jogurty mrożone, desery z udziałem lodów, galaretki owocowe, budynie, kremy, musy, puddingi, sosy do deserów, napoje mrożone na bazie czekolady, herbaty, kakao lub kawy, wyroby cukiernicze, słodczyce.

(111) **190370** (220) 2005 05 27 (210) 295650  
(151) 2007 05 31 (441) 2005 09 05

(732) Przedsiębiorstwo Farmaceutyczne LEK-AM Sp. z o.o.,  
Zakroczym, PL.

(540) doklar

(510), (511) **05** produkty farmaceutyczne, leki.

(111) **190371** (220) 2005 05 31 (210) 295759  
(151) 2007 05 17 (441) 2005 09 05

(732) Stowarzyszenie Na Rzecz Promocji Sportów Konnych - EQUI  
SPORT, Warka, PL.

(540) equisport

(510), (511) **35** usługi w zakresie reklamy i promocji, informacja o powyższych usługach, **41** nauczanie, kształcenie, rozrywka, działalność sportowa i kulturalna, usługi w zakresie rozwijania i propagowania sportów konnych, informacja o powyższych usługach.

(111) **190372** (220) 2005 05 31 (210) 295760  
(151) 2007 05 17 (441) 2005 09 05

(732) Stowarzyszenie Na Rzecz Promocji Sportów Konnych - EQUI  
SPORT, Warka, PL.

(540)



Kolor znaku: żółty, zielony

(531) 3.3.1, 27.5.1, 29.1.2, 29.1.3

(510), (511) **35** usługi w zakresie reklamy i promocji, informacja o powyższych usługach, **41** nauczanie, kształcenie, rozrywka, działalność sportowa i kulturalna, usługi w zakresie rozwijania i propagowania sportów konnych, informacja o powyższych usługach.

(111) **190373** (220) 2005 05 31 (210) 295761  
(151) 2007 05 17 (441) 2005 09 05

(732) Stowarzyszenie Na Rzecz Promocji Sportów Konnych - EQUI  
SPORT, Warka, PL.

(540)



(531) 3.3.1

(510), (511) **35** usługi w zakresie reklamy i promocji, informacja o powyższych usługach, **41** nauczanie, kształcenie, rozrywka, działalność sportowa i kulturalna, usługi w zakresie rozwijania i propagowania sportów konnych, informacja o powyższych usługach.

(111) **190374** (220) 2005 06 02 (210) 295890  
(151) 2007 05 30 (441) 2005 09 05

(732) ZEBRA EVENTS & PR Magdalena Dybczyńska, Dąbrówka  
Wielka k/Łodzi, PL.

(540)



Kolor znaku: czarny, biały, pomarańczowy

(531) 3.6.1, 25.7.20, 27.5.1, 29.1.1, 29.1.6, 29.1.8

(510), (511) **35** usługi agencji reklamowej i agencji public relations, organizacja targów, **41** usługi w zakresie prowadzenia i organizacji imprez turystycznych, kulturalnych, sportowych, usługi w zakresie organizacji koncertów, wystaw, przyjęć, balów, konkursów rozrywkowych, usługi w zakresie organizacji szkoleń, sympozjów, zjazdów, seminariów, konferencji i kongresów.

(111) **190375** (220) 2005 06 02 (210) 295892  
(151) 2007 05 30 (441) 2005 09 05

(732) Hewlett-Packard Development Company, L.P., Houston, US.

(540) LASERJET

(510), (511) **02** kasety z tonerem, kasety z tuszem/atramentem wtryskowym, kasety ze środkami drukarskimi.

(111) **190376** (220) 2005 06 02 (210) 295894  
(151) 2007 05 30 (441) 2005 09 05

(732) REVLON (SUISSE) S.A., Schlieren, CH.

(540) COLORSTAY SOFT & SMOOTH

(510), (511) **03** kosmetyki, produkty kosmetyczne do makijażu, preparaty do pielęgnacji skóry, preparaty do pielęgnacji paznokci, preparaty do pielęgnacji włosów.

(111) **190377** (220) 2005 06 02 (210) 295895  
(151) 2007 05 30 (441) 2005 09 05

(732) BONGRAIN S.A., Viroflay, FR.

(540) HERMADUR

(510), (511) **29** jaja, mleko, sery, produkty mleczne, jadalne oleje i tłuszcze.

(111) **190378** (220) 2005 06 03 (210) 295923  
 (151) 2007 05 22 (441) 2005 09 05  
 (732) Krzysztof Borkiewicz, Izabelin, PL.  
 (540)



Kolor znaku: niebieski, srebrny

(531) 25.5.5, 27.5.1, 29.1.12  
 (510), (511) **35** sprzedaż detaliczna komputerów i oprogramowania, wynajem i dzierżawa maszyn i urządzeń biurowych, **37** wykonywanie instalacji alarmowych, przeciw włamaniowych i przeciwpożarowych, wykonywanie instalacji telekomunikacyjnych i strukturalnych sieci komputerowych, konserwacja i naprawa komputerów i komputerowego sprzętu peryferyjnego, wynajem i dzierżawa maszyn i urządzeń alarmowych.

(111) **190379** (220) 2005 06 03 (210) 295925  
 (151) 2007 05 16 (441) 2005 09 05  
 (732) „NATURAL CHEMICAL PRODUCTS” Spółka z o.o., Bydgoszcz, PL.  
 (540)



Kolor znaku: zielony, żółty, biały

(531) 3.11.10, 27.5.1, 29.1.13  
 (510), (511) **20** materace i poduszki z pianki poliuretanowej.

(111) **190380** (220) 2005 06 03 (210) 296008  
 (151) 2007 04 13 (441) 2005 09 05  
 (732) „BEBEFIELD” Sylwester Białowas, Poznań, PL.  
 (540)



Kolor znaku: biały, khaki, zielony, jasnozielony

(531) 25.5.2, 26.4.2, 27.5.1, 29.1.14  
 (510), (511) **25** odzież i obuwie z tworzyw naturalnych i sztucznych.

(111) **190381** (220) 2005 06 06 (210) 296050  
 (151) 2007 04 18 (441) 2005 09 19  
 (732) JERONIMO MARTINS DYSTRYBUCJA Spółka Akcyjna, Kostrzyn, PL.  
 (540) Rikka  
 (510), (511) **30** musztarda.

(111) **190382** (220) 2005 06 06 (210) 296057  
 (151) 2007 04 18 (441) 2005 09 19  
 (732) JERONIMO MARTINS DYSTRYBUCJA Spółka Akcyjna, Kostrzyn, PL.  
 (540)



Kolor znaku: biały, granatowy, brązowy

(531) 26.4.2, 27.5.1, 29.1.4, 29.1.6, 29.1.7  
 (510), (511) **30** płatki śniadaniowe.

(111) **190383** (220) 2005 06 06 (210) 296094  
 (151) 2007 04 10 (441) 2005 09 19  
 (732) Włodzimierz Marek Szelański, Warszawa, PL.  
 (540) Dynamic Business Process Management  
 (510), (511) **09** programy komputerowe, **35** analiza kosztów, pomoc w zarządzaniu przedsiębiorstwami handlowymi lub przemysłowymi, zarządzanie zbiorami informatycznymi, zarządzanie działalnością gospodarczą, doradztwo w zakresie organizowania i prowadzenia działalności gospodarczej, doradztwo w zakresie zarządzania personalnego, doradztwo specjalistyczne w sprawach działalności gospodarczej, **42** projektowanie oprogramowania komputerowego.

(111) **190384** (220) 2005 06 07 (210) 296130  
 (151) 2007 04 18 (441) 2005 09 19  
 (732) Zakłady Tłuszczowe „KRUSZWICA” Spółka Akcyjna, Kruszwica, PL.  
 (540)



Kolor znaku: biały, granatowy, niebieski, beżowy, brązowy

(531) 11.7.1, 19.1.4, 19.1.8, 19.3.1, 25.1.15, 27.5.1, 29.1.4, 29.1.6, 29.1.7  
 (510), (511) **29** tłuszcze jadalne.

(111) **190385** (220) 2005 06 07 (210) 296131  
 (151) 2007 04 18 (441) 2005 09 19  
 (732) Zakłady Tłuszczowe „KRUSZWICA” Spółka Akcyjna, Kruszwica, PL.  
 (540)



Kolor znaku: zielony i odcienie, oliwkowy, żółty i odcienie,

brązowy i odcienie, czerwony  
 (531) 5.5.19, 27.5.1, 29.1.1, 29.1.2, 29.1.3, 29.1.7  
 (510), (511) **29** tłuszcze jadalne.

(111) **190386** (220) 2005 06 07 (210) 296132  
 (151) 2007 04 18 (441) 2005 09 19  
 (732) Zakłady Tłuszczowe „KRUSZWICA” Spółka Akcyjna, Kruszwica, PL.  
 (540)



Kolor znaku: zielony i odcienie, biały, żółty, brązowy

(531) 5.1.1, 5.1.12, 25.1.15, 27.5.1, 29.1.2, 29.1.3, 29.1.6, 29.1.7  
 (510), (511) **29** tłuszcze jadalne.

(111) **190387** (220) 2005 06 07 (210) 296133  
 (151) 2007 04 18 (441) 2005 09 19  
 (732) Zakłady Tłuszczowe „KRUSZWICA” Spółka Akcyjna,  
 Kruszwica, PL.  
 (540)



Kolor znaku: czerwony, biały  
 (531) 25.1.15, 27.5.1, 29.1.1, 29.1.6  
 (510), (511) **29** tłuszcze jadalne.

(111) **190388** (220) 2005 06 07 (210) 296151  
 (151) 2007 04 18 (441) 2005 09 19  
 (732) Przedsiębiorstwo Handlowo-Usługowe „MAMIRA” Maciej  
 Rafalski, Łódź, PL.  
 (540)



Kolor znaku: biały, niebieski i odcienie  
 (531) 25.5.1, 27.5.1, 29.1.4, 29.1.6  
 (510), (511) **25** skarpety, rajstopy, pończochy.

(111) **190389** (220) 2005 06 14 (210) 296423  
 (151) 2007 05 16 (441) 2005 09 19  
 (732) FIRMA HANDLOWA SARIUS Artur Mańczak, Gdynia, PL.  
 (540)

**SB-23**

(531) 24.17.1, 27.5.1  
 (510), (511) **02** środki zabezpieczające zwłaszcza do metali konserwujące i antykorozyjne, **04** oleje przemysłowe i smary o dużej przenikliwości i penetracji.

(111) **190390** (220) 2005 06 14 (210) 296437  
 (151) 2007 04 17 (441) 2005 09 19  
 (732) WYTWÓRNIA OCTU I MUSZTARDY „OCTIM” Sp. z o.o.,  
 Olsztynek, PL.  
 (540)



Kolor znaku: zielony, jasnozielony, czarny, żółty, niebieski  
 (531) 1.3.2, 5.1.1, 27.5.1, 29.1.15  
 (510), (511) **29** oleje jadalne, zupy, rosoly, buliony, koncentraty bulionu, korniszony, koncentrat pomidorowy, kompoty owocowe, mrożone owoce, mrożone warzywa, sałatki warzywne, konserwy z warzywami, konserwy z owocami, przecier jabłkowy, **30** musztarda, ocet, majonezy, ketchup, sosy do sałatek, sosy pomidorowe, sosy inne niż do sałatek, **32** woda mineralna, woda stołowa, soki warzywne (napoje), soki owocowe, syropy do napojów.

(111) **190391** (220) 2005 06 14 (210) 296459  
 (151) 2007 06 05 (441) 2005 09 19  
 (732) PRZEDSIĘBIORSTWO PRODUKCYJNO - HANDLOWE „FEDOR”,  
 Wiesław Fedor, Zalec, PL.

(540)



Kolor znaku: jasnozielony, jasnoniebieski  
 (531) 5.11.1, 5.11.5, 27.5.1, 29.1.12  
 (510), (511) **31** grzyby świeże - pieczarki.

(111) **190392** (220) 2005 06 14 (210) 296469  
 (151) 2007 06 13 (441) 2005 09 19  
 (732) „DEUTSCHE SCHULE” Spółka z o.o., Warszawa, PL.  
 (540)



Kolor znaku: czarny, czerwony, żółty  
 (531) 26.4.2, 27.5.1, 29.1.1, 29.1.2  
 (510), (511) **41** nauka języków obcych i języka polskiego, tłumaczenia.

(111) **190393** (220) 2005 06 16 (210) 296594  
 (151) 2007 05 24 (441) 2005 09 19  
 (732) Platypus Wear, Inc., San Diego, US.  
 (540) BAD BOY

(510), (511) **09** okulary, okulary słoneczne, gogle narciarskie i do pływania oraz inne okulary i gogle ochronne, kamery fotograficzne, **18** skóra i imitacje skóry oraz wyroby z tych materiałów zawarte w tej klasie, paski, walizki skórzane, worki skórzane, etui skórzane, torby skórzane, portmonetki, torby szkolne, plecaki, torby podróżne, parasolki, **25** odzież, obuwie, nakrycia głowy, koszule, T-shirty, koszule trykotowe, bluzy, kamizelki, marynarki, kurtki, płaszcze, bluzki, spodnie, sukienki, szale, kapelusze, czapki, skarpety, buty, sandały.

(111) **190394** (220) 2005 06 16 (210) 296598  
 (151) 2007 05 24 (441) 2005 09 19  
 (732) AMITY Sp. z o.o., Falenty, PL.  
 (540) Vondutch

(510), (511) **25** ubiory, obuwie, ubiory głowy, **35** świadczenie usług polegających na zgrupowaniu na rzecz osób trzecich różnych towarów, pozwalających nabywcy wygodnie je oglądać i kupować w hurtowni i/lub w dużym sklepie z ubiorami, obuwiami, ubraniami głowy, prowadzenie przedstawicielstw handlowych i usługowych podmiotów zagranicznych w kraju, import towarów na potrzeby handlowe własnej sieci sklepów, import towarów na potrzeby usługowe firmy, agencje importowe-eksportowe.

(111) **190395** (220) 2005 06 16 (210) 296599  
 (151) 2007 05 24 (441) 2005 09 19  
 (732) BASF Agro B.V. Arnhem (NL), Zweigniederlassung  
 Wädenswil, Au, CH.  
 (540) CYCOCEL

(510), (511) **01** produkty chemiczne do celów rolniczych, ogrodniczych i leśnych, preparaty regulujące wzrost roślin, **05** pestycydy, w szczególności fungicydy, herbicydy, insektycydy, środki do niszczenia szkodników **05** pestycydy, w szczególności fungicydy, herbicydy, insektycydy, środki do niszczenia szkodników.

(111) **190396** (220) 2005 06 16 (210) 296600  
 (151) 2007 05 24 (441) 2005 09 19  
 (732) HOTEL JAN III SOBIESKI Sp. z o.o., Warszawa, PL.  
 (540)



Kolor znaku: żółty, biały  
 (531) 3.7.17, 23.5.1, 24.9.1, 27.5.1, 29.1.12

(510), (511) **29** mięso, ryby, drób, dziczyzna, ekstrakty mięsne, konserwowane, suszone i gotowane owoce i warzywa, galaretki, dżemy, kompoty, mleko i produkty mleczne, **30** napoje na bazie kawy, herbaty, kakao, cukier, wyroby cukiernicze, ciastka, ciasta, słodycze, lody spożywcze, pizza, popcorn, produkty zbożowe, placki, mięso w cieście, pasztety, **35** doradztwo w zakresie organizowania i prowadzenia działalności gospodarczej, doradztwo specjalistyczne w sprawach działalności gospodarczej, doradztwo w zakresie zarządzania personalnego, rekrutacja personelu, usługi sekretarskie, administrowanie i zarządzanie hotelami, reklama, organizowanie wystaw i targów w celach handlowych lub reklamowych, dystrybucja materiałów reklamowych, rozpowszechnianie ogłoszeń reklamowych, uaktualnianie materiałów reklamowych, reklama za pośrednictwem sieci komputerowej, wynajmowanie powierzchni na cele reklamowe, wypożyczanie maszyn i urządzeń dla biur, usługi zaopatrzenia osób trzecich, **37** pranie, pranie bielizny, prasowanie bielizny pościelowej, czyszczenie odzieży, pranie na sucho, **38** ogłoszenia elektroniczne, obsługa telekonferencji, przesyłanie informacji, przesyłanie informacji tekstowej i obrazowej przy pomocy komputera, **39** usługi transportowe autobusowe, biura turystyczne, turystyka, rezerwacja miejsc na podróż i wycieczki, organizowanie podróży, organizowanie wycieczek morskich, transport podróźnych, osoby towarzyszące podróźnym, pilotaż, wynajmowanie garaży i miejsc parkingowych, dostarczanie towarów, **41** doradztwo w zakresie edukacji lub kształcenia, edukacja, wyższe uczelnie, kształcenie praktyczne, organizowanie i prowadzenie konferencji, kongresów, seminariów, sympozjów, zjazdów, organizowanie wystaw z dziedziny kultury lub edukacji, organizowanie konkursów, rozrywka, organizowanie balów, konkursów piękności, przyjęć, usługi związane z organizowaniem i obsługą dyskotek, kluby nocne, gry na pieniądze, kasyna gier hazardowych, usługi związane z organizacją wypoczynku, obsługa pól golfowych, kluby zdrowia, informacja o rekreacji, informacja o rozrywce, przedstawienia teatralne, sale koncertowe, usługi artystów teatralnych, organizowanie, wystawianie i realizacja spektakli, rezerwacja miejsc na spektakle, publikowanie książek, usługi tłumaczenia, **42** administrowanie stronami komputerowymi, projektowanie budynków, dekoracja wnętrz, doradztwo budowlane, opracowywanie projektów technicznych, zarządzanie prawami autorskimi, doradztwo w zakresie własności intelektualnej, licencjonowanie własności intelektualnej, **43** hotele, pensjonaty, domy turystyczne, motele, domy opieki dla osób w podeszłym wieku, usługi barowe, kawiarnie, kafe-terie, restauracje, restauracje samoobsługowe, stołówki, przygotowanie dań na zamówienie oraz ich dostawa, rezerwacje hotelowe, rezerwowanie i wynajmowanie noclegów, rezerwacje kwater, agencje zakwaterowania, czynności związane z czasowym zakwaterowaniem, organizacja obozów wakacyjnych, rezerwacja miejsc w pensjonatach, wynajmowanie sal na posiedzenia, wynajmowanie mieszkań na pobyt czasowy, wynajmowanie krzeseł, stołów, bielizny stołowej i szklanej zastawy stołowej.

(111) **190397** (220) 2005 06 17 (210) 296614  
 (151) 2007 05 30 (441) 2005 09 19  
 (732) Przedsiębiorstwo Produkcyjno-Handlowo-Usługowe „ERGOBUD” Spółka z o.o., Warszawa, PL.  
 (540)



Kolor znaku: czerwony i odcienie

(531) 27.5.1, 29.1.1

(510), (511) **06** konstrukcje metalowe dla budownictwa, konstrukcje metalowe przenośne dla budownictwa, **19** budowlane materiały niemetalowe, beton, budowlane elementy betonowe, niemetalowe elementy budowlane: balustrady, kształtki, kształtowniki, kratownice, nadproża, ogrodzenia, palisady, płyty, płytki, belki, belki stropowe i policzkowe, podpory, słupy, stopnie, krokwie, formy odlewnicze niemetalowe, **37** instalacje metalowych elementów budowlanych, **39** samochodowy transport towarów.

(111) **190398** (220) 2005 06 17 (210) 296653  
 (151) 2007 05 22 (441) 2005 09 19  
 (732) Platypus Wear, Inc., San Diego, US.  
 (540) BAD GIRL  
 (510), (511) **09** okulary, okulary słoneczne, gogle narciarskie i do pływania oraz inne okulary i gogle ochronne, kamery fotograficzne,

**18** skóra i imitacja skóry oraz wyroby z tych materiałów zawarte w tej klasie, paski, walizki skórzane, worki skórzane, etui skórzane, torby skórzane, portmonetki, torby szkolne, plecaki, torby podróźne, parasolki, **25** odzież, obuwie, nakrycia głowy, koszule, T-shirty, koszule trykotowe, bluzy, kamizelki, marynarki, kurtki, płaszcze, bluzki, spodnie, sukienki, szale, kapelusze, czapki, skarpety, buty, sandały.

(111) **190399** (220) 2005 06 17 (210) 296654  
 (151) 2007 05 22 (441) 2005 09 19  
 (732) Pullman Matrasfabriek B.V., Zwijndrecht, NL.

(540) PULLMAN

(510), (511) **20** łózka i stelaże, materace sprężynowe, sprężyny tapicerskie, ich części i wyposażenie, nie zawarte w innych klasach, poduszki, materace.

(111) **190400** (220) 2005 06 17 (210) 296656  
 (151) 2007 05 22 (441) 2005 09 19  
 (732) LG Corporation, Seul, KR.  
 (540)



(531) 4.5.21, 27.5.1

(510), (511) **17** tworzywa sztuczne półprzetworzone, folie z tworzyw sztucznych nie do pakowania, folie z polichlorku winylu, folie z polietylenu, folie z polibutadienu, dekoracyjne arkusze z tworzyw sztucznych stosowane w meblarstwie i stolarstwie, arkusze i panele laminatów tworzyw sztucznych stosowane w produkcji lad oraz blatów meblarskich, arkusze z tworzyw sztucznych stosowane w produkcji, arkusze z tworzyw sztucznych do zastosowań ogólnoprzemysłowych, arkusze z tworzyw sztucznych do pokrywania ścian, arkusze retrorefleksyjnych tworzyw sztucznych stosowane do znaków drogowych, znaków parkingowych, znaków budowlanych, samochodowych tablic rejestracyjnych oraz tablic reklamowych, płyty z tworzyw sztucznych, rury giętkie z tworzyw sztucznych, taśmy przylepne stosowane w przemyśle oraz do pakowania w handlu, arkusze linoleum nie do pokrywania podłóg, materiały dźwiękochłonne.

(111) **190401** (220) 2004 09 20 (210) 285563  
 (151) 2007 01 26 (441) 2004 12 27  
 (732) P.H.U. „T.J.M.” S.C. Tomasz Hołyński, Janusz Rutecki, Mariusz Śmigieński, Gorzów Wlkp., PL.  
 (540)

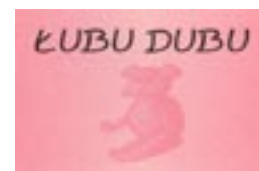

Kolor znaku: czarny, różowy i odcienie

(531) 3.1.14, 27.5.1, 29.1.1

(510), (511) **43** usługi świadczone przez restauracje i lokale gastronomiczne.

(111) **190402** (220) 2004 10 25 (210) 286983  
 (151) 2007 04 27 (441) 2005 02 07  
 (732) Lubelskie Zakłady Przemysłu Spirytusowego „POLMOS” Spółka Akcyjna, Lublin, PL.  
 (540)



Kolor znaku: niebieski, czerwony, biały

(531) 26.1.2, 26.11.1, 27.5.1, 27.7.1, 29.1.1, 29.1.4, 29.1.6  
 (510), (511) **33** wyroby alkoholowe.

(111) **190403** (220) 2005 02 23 (210) 291539  
 (151) 2007 04 25 (441) 2005 05 30  
 (732) AQUER s.c., Jarosław Kram, Maciej Dyba, Bochnia, PL.  
 (540)



Kolor znaku: granatowy, biały

(531) 26.4.9, 26.4.12, 27.5.1, 29.1.12  
 (510), (511) **06** metalowe materiały budowlane, **19** niemetalowe materiały budowlane, **35** zgrupowanie na rzecz osób trzecich różnych towarów pozwalających nabywcy wygodnie je oglądać i kupować w sklepie i hurtowni z materiałami budowlanymi.

(111) **190404** (220) 2005 06 17 (210) 296658  
 (151) 2007 05 22 (441) 2005 09 19  
 (732) Dow AgroSciences LLC, Indianapolis, US.  
 (540) DELEGATE

(510), (511) **05** pestycydy, preparaty do zwalczania szkodników, fungicydy, herbicydy i insektycydy.

(111) **190405** (220) 2005 06 17 (210) 296663  
 (151) 2007 05 22 (441) 2005 09 19  
 (732) BONGRAIN S.A., Viroflay, FR.  
 (540)



Kolor znaku: czerwony, biały, żółty

(531) 26.11.1, 27.5.1, 29.1.1, 29.1.2  
 (510), (511) **29** mleko, sery, masło i produkty mleczne, jadalne oleje i tłuszcze.

(111) **190406** (220) 2005 06 20 (210) 296693  
 (151) 2007 05 30 (441) 2005 10 03  
 (732) L'ATELIER SANDRINE JACQUES, Warszawa, PL.  
 (540)



Kolor znaku: czarny, biały, fioletowy

(531) 26.1.1, 26.1.12, 26.13.25, 27.5.1, 29.1.5, 29.1.6  
 (510), (511) **41** usługi nauczania języków obcych.

(111) **190407** (220) 2005 06 20 (210) 296701  
 (151) 2007 05 30 (441) 2005 10 03  
 (732) MAJMASZ Spółka Jawna Henryk Majsterek, Robert Majsterek, Łódź, PL.  
 (540) MAJMASZ

(510), (511) **07** części do maszyn do szycia.

(111) **190408** (220) 2005 06 20 (210) 296713  
 (151) 2007 05 30 (441) 2005 10 03  
 (732) „HADWAO” Szymon Staśko Spółka Jawna, Warszawa, PL.  
 (540)



(531) 13.1.1, 27.5.1

(510), (511) **06** armatura metalowa tj. krany, zawory, kształtki, węże prysznicowe, wężyki przyłączeniowe w oplocie metalowym, **11** wyroby sanitarne z ceramiki tj. umywalki, bidety, sedesy, kompakty.

(111) **190409** (220) 2005 06 20 (210) 296715  
 (151) 2007 05 30 (441) 2005 10 03  
 (732) Lubelski Węgiel „Bogdanka” Spółka Akcyjna, Bogdanka, PL.  
 (540) CARBON

(510), (511) **19** betonowe elementy budowlane, cegły, dachówki, drewno budowlane, kamień, materiały budowlane niemetalowe, materiały do budowy i pokryć dróg, obróbki budowlanej niemetalowe, ogrodzenia niemetalowe, rury niemetalowe, szkło budowlane, zaprawy budowlane.

(111) **190410** (220) 2005 06 20 (210) 296716  
 (151) 2007 05 30 (441) 2005 10 03  
 (732) Lubelski Węgiel „Bogdanka” Spółka Akcyjna, Bogdanka, PL.  
 (540) KARBON

(510), (511) **19** betonowe elementy budowlane, cegły, dachówki, drewno budowlane, kamień, materiały budowlane niemetalowe, materiały do budowy i pokryć dróg, obróbki budowlanej niemetalowe, ogrodzenia niemetalowe, rury niemetalowe, szkło budowlane, zaprawy budowlane.

(111) **190411** (220) 2005 06 20 (210) 296735  
 (151) 2007 06 04 (441) 2005 10 03  
 (732) Biofarm Sp. z o.o., Poznań, PL.  
 (540) DETRACIL

(510), (511) **05** produkty farmaceutyczne: leki, środki dezynfekcyjne, odkażające, produkty weterynaryjne, dietetyczne środki medyczne, produkty sanitarne: materiały opatrunkowe, plastry, podpaski higieniczne, żywność dla niemowląt.

(111) **190412** (220) 2005 06 20 (210) 296736  
 (151) 2007 06 04 (441) 2005 10 03  
 (732) Biofarm Sp. z o.o., Poznań, PL.  
 (540) DETRAXIL

(510), (511) **05** produkty farmaceutyczne: leki, środki dezynfekcyjne, odkażające, produkty weterynaryjne, dietetyczne środki medyczne, produkty sanitarne: materiały opatrunkowe, plastry, podpaski higieniczne, żywność dla niemowląt.

(111) **190413** (220) 2005 06 20 (210) 296737  
 (151) 2007 06 04 (441) 2005 10 03  
 (732) Biofarm Sp. z o.o., Poznań, PL.  
 (540) PROSTANIT

(510), (511) **05** produkty farmaceutyczne: leki, środki dezynfekcyjne, odkażające, produkty weterynaryjne, dietetyczne środki medyczne, produkty sanitarne: materiały opatrunkowe, plastry, podpaski higieniczne, żywność dla niemowląt.

(111) **190414** (220) 2005 06 20 (210) 296738  
 (151) 2007 06 04 (441) 2005 10 03  
 (732) Biofarm Sp. z o.o., Poznań, PL.  
 (540) GINKOMAG

(510), (511) **05** produkty farmaceutyczne: leki, środki dezynfekcyjne, odkażające, produkty weterynaryjne, dietetyczne środki medyczne, produkty sanitarne: materiały opatrunkowe, plastry, podpaski higieniczne, żywność dla niemowląt.

(111) **190415** (220) 2005 06 20 (210) 296753  
 (151) 2007 06 04 (441) 2005 10 03  
 (732) Revlon (Suisse) S.A., Schlieren, CH.  
 (540) COLORSTAY ACTIVE

(510), (511) **03** produkty kosmetyczne do makijażu.

(111) **190416** (220) 2005 06 20 (210) 296763  
 (151) 2007 06 04 (441) 2005 10 03  
 (732) ZAKŁADY FARMACEUTYCZNE POLPHARMA S.A., Starogard Gdański, PL.  
 (540) KETOGEŁ

(510), (511) **05** produkty farmaceutyczne.

(111) **190417** (220) 2005 06 20 (210) 296764  
 (151) 2007 06 04 (441) 2005 10 03  
 (732) ZAKŁADY FARMACEUTYCZNE POLPHARMA S.A., Starogard  
 Gdański, PL.  
 (540) REMIDIA  
 (510), (511) **05** produkty farmaceutyczne.

(111) **190418** (220) 2005 06 20 (210) 296765  
 (151) 2007 06 04 (441) 2005 10 03  
 (732) ZAKŁADY FARMACEUTYCZNE POLPHARMA S.A., Starogard  
 Gdański, PL.  
 (540) POLIDIA  
 (510), (511) **05** produkty farmaceutyczne.

(111) **190419** (220) 2005 06 21 (210) 296779  
 (151) 2007 06 04 (441) 2005 10 03  
 (732) SUN & FUN HOLIDAYS Sp. z o.o., Warszawa, PL.  
 (540)



Kolor znaku: biały, pomarańczowy, granatowy

(531) 1.3.2, 1.3.15, 27.5.1, 29.1.13  
 (510), (511) **39** biura turystyczne, organizowanie podróży, transport  
 podróży, agencje turystyczne, **41** rozrywka, informacje o wy-  
 poczynku, usługi związane z organizacją wypoczynku, **43** hotele,  
 motele, pensjonaty, restauracje, rezerwowanie noclegów, wynajem  
 noclegów, obozy wakacyjne zakwaterowanie, rezerwacje hotelowe.

(111) **190420** (220) 2005 06 21 (210) 296780  
 (151) 2007 06 04 (441) 2005 10 03  
 (732) SUN & FUN HOLIDAYS Sp. z o.o., Warszawa, PL.  
 (540)



Kolor znaku: pomarańczowy, granatowy, biały

(531) 1.3.2, 1.3.15, 27.5.1, 29.1.13  
 (510), (511) **39** biura turystyczne, organizowanie podróży, transport  
 podróży, agencje turystyczne, **41** rozrywka, informacje o wy-  
 poczynku, usługi związane z organizacją wypoczynku, **43** hotele,  
 motele, pensjonaty, restauracje, rezerwowanie noclegów, wynajem  
 noclegów, obozy wakacyjne zakwaterowanie, rezerwacje hotelowe.

(111) **190421** (220) 2005 06 21 (210) 296782  
 (151) 2007 06 04 (441) 2005 10 03  
 (732) QUALUMB Krzysztof Jakubowski, Poznań, PL.  
 (540)

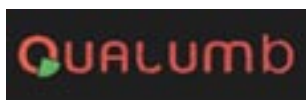

Kolor znaku: czerwony, czarny, zielony

(531) 26.1.1, 26.3.1, 26.4.2, 26.4.12, 27.5.1, 29.1.13  
 (510), (511) **06** figurki, statuetki z metali nieszlachetnych, klucze, kół-  
 ka metalowe i łańcuszki do kluczy, nasadki metalowe na laski, pojem-  
 niki metalowe, kasetki na pieniądze, pudełka metalowe, metalowe

zamknięcia do toreb, zamki do toreb metalowe, **14** etui na zegarki,  
 breloczki (biżuteria), breloczki ozdobne, breloczki i do kluczy, kołczy-  
 ki, ozdoby z kości słoniowej, spinki do krawatów, szpilki do krawatów,  
 łańcuszki, spinki do mankietów, mechanizmy do zegarków, medale,  
 monety, szpilki ozdobne, stopery, tarcze zegarów i zegarków, zegarki,  
 bransoletki do zegarków, koperty do zegarków, łańcuszki do zegar-  
 ków, szkiełka do zegarków, zegarki na rękę, zegary, mechanizmy do  
 zegarków, wskazówki do zegarków, **16** albumy, kulki do piór kulko-  
 wych, notesy podręczne, notatniki, obsadki do piór, ołówki, oprawy  
 do ołówków, pióra wieczne, plakaty, przybory do pisania (materiały  
 piśmienne), przybory do pisania (zestawy), przybory szkolne (arty-  
 kuły piśmienne), pióra ze stali, stalówki, stalówki ze złota, zakładki  
 do książek, **18** aktówki, aktówki dyplomatki, skóra bydlęca i imitacja  
 skóry, portfele na karty wizytowe, kije do parasoli, etui skórzane na  
 klucze (breloki skórzane), laski, laski (rączki), parasole, pokrowce na  
 parasole, parasole przeciwsłoneczne, parasolki, paski skórzane, pasy  
 żołnierskie, pokrowce na parasole, portfele, portmonecki, portmo-  
 netki nie z metali szlachetnych, pudełka ze skóry, rączki do parasoli,  
 sakiewki nie z metali szlachetnych, sakiewki ze skóry, skóra (imitacja),  
 skórzane paski, torebki, torebki damskie, walizki, walizeczki.

(111) **190422** (220) 2005 06 21 (210) 296799  
 (151) 2007 06 01 (441) 2005 10 03  
 (732) Smithers - Oasis Company, Cuyahoga Falls, US.  
 (540) OASIS

(510), (511) **17** pianka fenolowa używana do aranżacji kwiatowych  
 sprzedawana w bloczkach, arkuszach, plastikowych kłatkach z pod-  
 stawą z tworzyw sztucznych, na podstawie stabilizującej z tworzyw  
 sztucznych, papieru karbowanego lub uretanu i/lub zatrzymującej  
 wodę oraz zapakowane lub nie z tworzyw sztucznych zatrzymujące  
 wilgotność, do uchwytów do bukietów, ławek i do wazonów, bloczki  
 i arkusze pianki uretanowej oraz kształty uprzednio wycięte i ufor-  
 mowane.

(111) **190423** (220) 2005 06 21 (210) 296811  
 (151) 2007 06 04 (441) 2005 10 03  
 (732) ScanVet Poland Spółka z o.o., Skierszewo, PL.  
 (540) SCANOMEK  
 (510), (511) **05** preparaty farmaceutyczne i leki weterynaryjne.

(111) **190424** (220) 2005 06 21 (210) 296812  
 (151) 2007 06 04 (441) 2005 10 03  
 (732) ScanVet Poland Spółka z o.o., Skierszewo, PL.  
 (540) TIAMOSCAN  
 (510), (511) **05** preparaty farmaceutyczne i leki weterynaryjne.

(111) **190425** (220) 2005 06 21 (210) 296813  
 (151) 2007 06 04 (441) 2005 10 03  
 (732) ScanVet Poland Spółka z o.o., Skierszewo, PL.  
 (540) SCANOMOX  
 (510), (511) **05** preparaty farmaceutyczne i leki weterynaryjne.

(111) **190426** (220) 2005 06 22 (210) 296882  
 (151) 2007 05 30 (441) 2005 10 03  
 (732) MEDIA -TECH Polska Sp. z o.o., Warszawa, PL.  
 (540)



Kolor znaku: granatowy, niebieski, biały, pomarańczowy, czarny

(531) 26.4.2, 26.11.1, 27.5.1, 29.1.14  
 (510), (511) **09** głośniki, aparaty fotograficzne, czytniki kodów kres-  
 kowych, drukarki komputerowe, DVD, dyskietki, kamery filmowe,  
 kalkulatory, kasety video, karty magnetyczne, komputery, twarde  
 dyski, aparaty telefoniczne, odtwarzacze plików i dźwięku, maszy-  
 ny liczące, mikroprocesory, modemy, monitory, sprzęt peryferyjny  
 do komputerów, nośniki danych magnetyczne i optyczne, notesy  
 elektroniczne, odbiorniki audio - video, odbiorniki radiowe i tele-  
 wizyjne, odtwarzacze kaset i płyt kompaktowych, plotery, skanery,  
 płyty fonograficzne, procesory, urządzenia do przetwarzania infor-  
 macji.

(111) **190427** (220) 2005 06 22 (210) 296884  
 (151) 2007 05 30 (441) 2005 10 03  
 (732) „KW trade” Sp. z o.o., Kraków, PL.  
 (540)



Kolor znaku: biały, czerwony, czarny  
 (531) 24.15.1, 26.4.1, 26.4.9, 27.5.1, 29.1.13  
 (510), (511) **35** zgrupowanie na rzecz osób trzecich różnych towarów pozwalające nabywcy wygodnie je oglądać i kupować u hurtownika i w sklepie z artykułami biurowymi, szkolnymi, spinaczami, zszywaczami, dziurkaczami, nożyczkami, galanterią biurową, blokami, grafitami, kalkami, klejami, taśmami klejącymi, kredkami, kredami do znakowania, ołówkami, linijkami, przyrządami geometrycznymi, pędzlami, materiałami piśmiennymi, kopertami, notesami, numeratarami, obwolutami, papierami do maszyn rejestrujących, pastelami, pineskami, piórami, piórnikami, materiałami piśmiennymi, podstawkami do długopisów i ołówków, atramentami, tuszami, przyciskami do papieru, segregatorami, skorowidzami, gumkami do mazania, taliami kart, temperówkami, torbami do pakowania, wkładami atramentowymi do piór, zeszytami, papeterią.

(111) **190428** (220) 2005 06 23 (210) 296906  
 (151) 2007 05 30 (441) 2005 10 03  
 (732) Wydawnictwo Bauer Sp. z o.o. Sp.K., Warszawa, PL.  
 (540)



(531) 26.4.2, 27.5.1  
 (510), (511) **03** produkty kosmetyczne, środki do pielęgnacji włosów, perfumy, wody kolońskie, dezodoranty osobiste, **14** wyroby jubilerskie, biżuteria, kamienie szlachetne, zegarki, **16** druki, dzienniki, czasopisma, książki, kalendarze, opakowania, **18** torby, torebki, parasole, **25** odzież, obuwie, nakrycia głowy, **35** rozpowszechnianie materiałów reklamowych, publikowanie tekstów reklamowych, rozpowszechnianie ogłoszeń reklamowych, reklama radiowa i telewizyjna, organizacja pokazów promocyjnych i reklamowych, usługi marketingowe, **40** usługi poligraficzne, **41** organizowanie konkursów, **42** kopiowanie utworów wizualnych, dźwiękowych oraz wizualno-dźwiękowych, **43** usługi hotelarskie i gastronomiczne.

(111) **190429** (220) 2005 06 23 (210) 296920  
 (151) 2007 06 05 (441) 2005 10 03  
 (732) MEDIA-TECH POLSKA Sp. z o.o., Warszawa, PL.  
 (540)



Kolor znaku: szary i jego odcienie, pomarańczowy  
 (531) 26.4.2, 26.11.1, 27.5.1, 29.1.12  
 (510), (511) **09** głośniki, aparaty fotograficzne, czytniki kodów kreskowych, drukarki komputerowe, DVD, dyskietki, kamery filmowe, kalkulatory, kasety video, karty magnetyczne, komputery, twarde dyski, aparaty telefoniczne, odtwarzacze plików i dźwięku, maszyny liczące, mikroprocesory, modemy, monitory, myszy komputerowe, sprzęt peryferyjny do komputerów, nośniki danych magnetyczne i optyczne, notesy elektroniczne, odbiorniki audio - video, odbiorniki radiowe i telewizyjne, odtwarzacze kaset i płyt kompaktowych, zestawy kina domowego, plotery, skanery, płyty fonograficzne, procesory, urządzenia do przetwarzania informacji.

(111) **190430** (220) 2005 06 23 (210) 296922  
 (151) 2007 06 05 (441) 2005 10 03  
 (732) MEDIA-TECH POLSKA Sp. z o.o., Warszawa, PL.  
 (540)



Kolor znaku: biały, czerwony, czarny, pomarańczowy  
 (531) 26.4.2, 26.11.1, 27.5.1, 29.1.14  
 (510), (511) **09** głośniki, aparaty fotograficzne, czytniki kodów kreskowych, drukarki komputerowe, DVD, dyskietki, kamery filmowe, kalkulatory, kasety video, karty magnetyczne, komputery, twarde dyski, aparaty telefoniczne, odtwarzacze plików i dźwięku, maszyny liczące, mikroprocesory, modemy, monitory, myszy komputerowe, sprzęt peryferyjny do komputerów, nośniki danych magnetyczne i optyczne, notesy elektroniczne, odbiorniki audio - video, odbiorniki radiowe i telewizyjne, odtwarzacze kaset i płyt kompaktowych, zestawy kina domowego, plotery, skanery, płyty fonograficzne, procesory, urządzenia do przetwarzania informacji.

(111) **190431** (220) 2005 06 26 (210) 296996  
 (151) 2007 05 28 (441) 2005 10 03  
 (732) Firma Cukiernicza „SOLIDARNOŚĆ - rok założenia 1952”  
 Spółka z o.o., Lublin, PL.

(540) ORYGINALNE KWADRATY  
 (510), (511) **30** wyroby cukiernicze, słodczyce, cukierki, wyroby czekoladowe, tabliczki czekolady, czekoladki, ciastka, lody.

(111) **190432** (220) 2005 06 29 (210) 297189  
 (151) 2007 06 06 (441) 2005 10 03  
 (732) Oskar International Trading Sp. z o.o., Warszawa, PL.  
 (540)



(531) 27.5.1  
 (510), (511) **30** herbata, napoje na bazie herbaty, napoje w postaci herbat mrożonych.

(111) **190433** (220) 2005 06 29 (210) 297191  
 (151) 2007 05 31 (441) 2005 10 03  
 (732) Exxon Mobil Oil Corporation, Irving, US.  
 (540)

## MOBIL 1 CENTRE

(531) 27.5.1  
 (510), (511) **37** usługi z zakresu obsługi i napraw pojazdów, smarowanie pojazdów, mycie pojazdów oraz usługi stacji obsługi samochodów.

(111) **190434** (220) 2005 06 29 (210) 297192  
 (151) 2007 05 31 (441) 2005 10 03  
 (732) JOHN PAUL MITCHELL SYSTEMS, Santa Clarita, US.  
 (540) MODERN ELIXIRS

(510), (511) **03** preparaty do pielęgnacji włosów i skóry, w tym szampony, mydła, odżywki do włosów, preparaty nawilżające, płukanki, preparaty regeneracyjne inne niż lecznicze, spraye do ochrony termicznej, odżywki w sprayu, żele do włosów, żele w sprayu, pianki do układania włosów, pianki do włosów, serum do stylizacji włosów, spraye do układania włosów, lotiony do układania włosów, żele do stylizacji, spraye i pomady do włosów, preparaty do stylizacji, nabłyszczacze w sprayu, woski i preparaty nabłyszczające, produkty do pielęgnacji skóry, w tym mydło w płynie, mydło w kostkach, żele do golenia.

(111) **190435** (220) 2005 06 29 (210) 297194  
 (151) 2007 05 31 (441) 2005 10 03  
 (732) BENEFIA Towarzystwo Ubezpieczeń Majątkowych S.A., Warszawa, PL.; BENEFIA Towarzystwo Ubezpieczeń na Życie S.A., Warszawa, PL.



(540)



Kolor znaku: czerwony, czarny, biały

(531) 24.1.3, 27.5.1, 29.1.13

(510), (511) **36** usługi ubezpieczeniowe, doradztwo w sprawach ubezpieczenia, informacje w sprawach ubezpieczeń.

(551) wspólne prawo ochronne

(111) **190436** (220) 2005 06 30 (210) 297233

(151) 2007 05 09 (441) 2005 10 03

(732) Wyeth, Madison, US.

(540) NUASIS

(510), (511) **05** preparaty farmaceutyczne, w tym preparaty anty-koncepcyjne.(111) **190437** (220) 2005 07 04 (210) 297356

(151) 2007 05 29 (441) 2005 10 17

(732) Przedsiębiorstwo Produkcyjno Handlowe „Omni-gena” Michał Kochanowski, Katarzyna Kochanowska Spółka Jawna, Pruszków, PL.

(540)



(531) 5.1.3, 27.5.1

(510), (511) **07** pompy do instalacji grzewczych, pompy - maszyny, pompy - części maszyn lub silników.(111) **190438** (220) 2005 07 04 (210) 297376

(151) 2007 05 29 (441) 2005 10 17

(732) ICI Polska Sp. z o.o., Warszawa, PL.

(540) STALOCHRON

(510), (511) **02** farby, pokosty, lakiery, środki zapobiegające korozji i zabezpieczające drewno, barwniki, zaprawy farbiarskie, żywice naturalne, folie metalowe i formy proszkowe dla malarzy, dekoratorów, drukarzy i artystów.(111) **190439** (220) 2005 07 05 (210) 297422

(151) 2007 06 05 (441) 2005 10 17

(732) Przedsiębiorstwo Produkcji Farmaceutycznej „HASCO-LEK” Spółka Akcyjna, Wrocław, PL.

(540)



(531) 26.11.3, 27.5.1

(510), (511) **05** produkty farmaceutyczne, dietetyczne substancje przystosowane do celów medycznych.(111) **190440** (220) 2005 07 11 (210) 297586

(151) 2007 05 31 (441) 2005 10 17

(732) GZELLA Spółka z o.o., Osie, PL.

(540)



Kolor znaku: biały, zielony, czerwony

(531) 5.1.1, 9.1.10, 26.2.1, 27.5.1, 29.1.1, 29.1.3, 29.1.6

(510), (511) **29** bekon, flaki, kaszanka, kielbasy, konserwy mięsne, łój spożywczy, mięsa: wieprzowe, wołowe, drobiowe i z dziczyzny, ekstrakty mięsne, pieczenie mięsne, smalec, solone mięso, sosy mięsne, słonina, szpik kostny zwierzęcy jadalny, szynka, pasty zawierające tłuszcz do kanapek, tłuszcze jadalne, wątroba i wątróbki drobiowe, paszety z wątróbek drobiowych i z dziczyzny, wędliny, wędzonki, wyroby wędliniarskie i garmażeryjne, **32** aperitify, koktajle i napoje bezalkoholowe, esencje do produkcji napojów, lemoniada, oranżada, syropy do lemoniad i oranżad, nektary i soki owocowe, woda gazowana, woda mineralna jako napój, wody: stołowe, litowe, źródłane, selcerskie i sodowe, preparaty i produkty do wytwarzania wody mineralnej i gazowanej, **35** prowadzenie hurtowni i sklepów detalicznych towarów i wyrobów z mięsa w tym z importu połączone z reklamą i promocją pozwalającą nabywcom wygodnie je oglądać i kupować, organizowanie wystaw w celach handlowych, **39** paczkowanie żywności metodą próżniową, konfekcjonowanie wyrobów: wędlin i mięsa mielonego, dostarczanie towarów, wypożyczanie lodówek, wynajmowanie magazynów.

(111) **190441** (220) 2005 07 11 (210) 297594

(151) 2007 05 31 (441) 2005 10 17

(732) Fabryka Ciast i Cukrów Dr Stanisława Gurgula Spółka z o.o., Jarosław, PL.

(540)



Kolor znaku: beżowy, czerwony, żółty, biały, zielony

(531) 8.1.9, 25.7.1, 26.4.4, 27.5.1, 29.1.15

(510), (511) **30** biszkopty.(111) **190442** (220) 2005 07 11 (210) 297596

(151) 2007 05 31 (441) 2005 10 17

(732) MIWI-URMET Spółka z o.o., Łódź, PL.

(540) matibus

(510), (511) **38** komunikacja telefoniczna, przesyłanie wiadomości.(111) **190443** (220) 2005 07 11 (210) 297598

(151) 2007 05 31 (441) 2005 10 17

(732) Przedsiębiorstwo Farmaceutyczno-Kosmetyczne „OCEANIC” Wojciech Soszyński, Sopot, PL.

(540) TERBINASIL

(510), (511) **05** preparaty farmaceutyczne doustne w postaci granulatu, kropli, kapsulek, emulsji, mieszanek ziołowych, past, pigulek, płynów, proszku, syropu, zawiesiny, żelu, preparaty farmaceutyczne do stosowania w jamie ustnej w postaci aerozolu, gumy do żucia, kapsulek, koncentratu, kropli, pastylek, past, płynów, proszku, tabletek, zawiesin, żelu, preparaty farmaceutyczne do użytku dentystycznego w postaci emulsji, pasty, płynów, proszku, tabletek, zawiesiny, żelu, preparaty farmaceutyczne do inhalacji w postaci aerozolu, emulsji, gazu, maści, płynu, proszku, tabletek, zawiesiny, żelu, preparaty farmaceutyczne do tchawicy i płuc w postaci proszku, roztworu, zawiesiny, preparaty farmaceutyczne do stosowania na skórę i przeskórnice w postaci dodatku do kąpieeli leczniczej, emulsji, kąpieli, kolodium, koncentratu, kremu, maści, opatrunku, pasty, plastra, płynu, pudru, szamponu, zawiesiny, żelu, preparaty farmaceutyczne do oczu w postaci kropli, kremu, maści, płynu, rozpuszczalnika do kropli, preparaty farmaceutyczne dopochwowe w postaci tabletek dopochwowych, tamponów, zawiesin do irygacji, żelu, proszku i rozpuszczalnika do sporządzania żelu, preparaty farmaceutyczne doodbytnicze w postaci czopków, emulsji, kapsulek, koncentratu, kremu, maści, pianki, płynu, tabletek, tamponu, zawiesiny, żelu, preparaty farmaceutyczne do pęcherza i cewki moczowej w postaci płynu do płukania, proszku do przygotowania płynu, żelu, preparaty farma-

ceutyczne do uszu w postaci aerozolu-emulsji, roztworu, zawiesiny, kremu, kropli, maści, płynu, proszku, pręcika, tamponu, żelu, preparaty farmaceutyczne do nosa w postaci aerozolu-zawiesiny, płynu, kropli, maści, pudru, pręcika, preparaty farmaceutyczne dopochwowe w postaci emulsji do irygacji, globulek dopochwowych, kapsułek dopochwowych kremów dopochwowych, maści dopochwowej, pianki do pochwy, płynu do irygacji.

(111) **190444** (220) 2005 07 11 (210) 297599  
(151) 2007 05 31 (441) 2005 10 17

(732) Przedsiębiorstwo Farmaceutyczno-Kosmetyczne „OCEANIC” Wojciech Soszyński, Sopot, PL.

(540) CLINDALIN

(510), (511) **05** preparaty farmaceutyczne doustne w postaci granulatu, kropli, kapsułek, emulsji, mieszanek ziołowych, past, pigulek, płynów, proszku, syropu, zawiesiny, żelu, preparaty farmaceutyczne do stosowania w jamie ustnej w postaci aerozolu, gumy do żucia, kapsułek, koncentratu, kropli, pastylek, past, płynów, proszku, tabletek, zawiesin, żelu, preparaty farmaceutyczne do użytku dentystycznego w postaci emulsji, pasty, płynów, proszku, tabletek, zawiesiny, żelu, preparaty farmaceutyczne do inhalacji w postaci aerozolu, emulsji, gazu, maści, płynu, proszku, tabletek, zawiesiny, żelu, preparaty farmaceutyczne do tchawicy i płuc w postaci proszku, roztworu, zawiesiny, preparaty farmaceutyczne do stosowania na skórę i przezskórnie w postaci dodatku do kąpielii leczniczej, emulsji, kataplasty, kolodium, koncentratu, kremu, maści, opatrunku, pasty, plastra, płynu, pudru, szamponu, zawiesiny, żelu, preparaty farmaceutyczne do oczu w postaci kropli, kremu, maści, płynu, rozpuszczalnika do kropli, preparaty farmaceutyczne dopochwowe w postaci tabletek dopochwowych, tamponów, zawiesin do irygacji, żelu, proszku i rozpuszczalnika do sporządzania żelu, preparaty farmaceutyczne doodbytnicze w postaci czopków, emulsji, kapsułek, koncentratu, kremu, maści, pianki, płynu, tabletek, tamponu, zawiesiny, żelu, preparaty farmaceutyczne do pęcherza i cewki moczowej w postaci płynu do płukania, proszku do przygotowania płynu, żelu, preparaty farmaceutyczne do uszu w postaci aerozolu-emulsji, roztworu, zawiesiny, kremu, kropli, maści, płynu, proszku, pręcika, tamponu, żelu, preparaty farmaceutyczne do nosa w postaci aerozolu-zawiesiny, płynu, kropli, maści, pudru, pręcika, preparaty farmaceutyczne dopochwowe w postaci emulsji do irygacji, globulek dopochwowych, kapsułek dopochwowych kremów dopochwowych, maści dopochwowej, pianki do pochwy, płynu do irygacji.

(111) **190445** (220) 2005 07 11 (210) 297600  
(151) 2007 05 31 (441) 2005 10 17

(732) Przedsiębiorstwo Farmaceutyczno-Kosmetyczne „OCEANIC” Wojciech Soszyński, Sopot, PL.

(540) DICLOFEN

(510), (511) **05** preparaty farmaceutyczne doustne w postaci granulatu, kropli, kapsułek, emulsji, mieszanek ziołowych, past, pigulek, płynów, proszku, syropu, zawiesiny, żelu, preparaty farmaceutyczne do stosowania w jamie ustnej w postaci aerozolu, gumy do żucia, kapsułek, koncentratu, kropli, pastylek, past, płynów, proszku, tabletek, zawiesin, żelu, preparaty farmaceutyczne do użytku dentystycznego w postaci emulsji, pasty, płynów, proszku, tabletek, zawiesiny, żelu, preparaty farmaceutyczne do inhalacji w postaci aerozolu, emulsji, gazu, maści, płynu, proszku, tabletek, zawiesiny, żelu, preparaty farmaceutyczne do tchawicy i płuc w postaci proszku, roztworu, zawiesiny, preparaty farmaceutyczne do stosowania na skórę i przezskórnie w postaci dodatku do kąpielii leczniczej, emulsji, kataplasty, kolodium, koncentratu, kremu, maści, opatrunku, pasty, plastra, płynu, pudru, szamponu, zawiesiny, żelu, preparaty farmaceutyczne do oczu w postaci kropli, kremu, maści, płynu, rozpuszczalnika do kropli, preparaty farmaceutyczne dopochwowe w postaci tabletek dopochwowych, tamponów, zawiesin do irygacji, żelu, proszku i rozpuszczalnika do sporządzania żelu, preparaty farmaceutyczne doodbytnicze w postaci czopków, emulsji, kapsułek, koncentratu, kremu, maści, pianki, płynu, tabletek, tamponu, zawiesiny, żelu, preparaty farmaceutyczne do pęcherza i cewki moczowej w postaci płynu do płukania, proszku do przygotowania płynu, żelu, preparaty farmaceutyczne do uszu w postaci aerozolu-emulsji, roztworu, zawiesiny, kremu, kropli, maści, płynu, proszku, pręcika, tamponu, żelu, preparaty farmaceutyczne do nosa w postaci aerozolu-zawiesiny, płynu, kropli, maści, pudru, pręcika, preparaty farmaceutyczne dopochwowe w postaci emulsji do irygacji, globulek dopochwowych, kapsu-

łek dopochwowych kremów dopochwowych, maści dopochwowej, pianki do pochwy, płynu do irygacji.

(111) **190446** (220) 2005 07 11 (210) 297608  
(151) 2007 05 31 (441) 2005 10 17

(732) „BIOFARM” Spółka z o.o., Poznań, PL.

(540) KETOPLAST

(510), (511) **05** produkty farmaceutyczne: leki, środki dezynfekcyjne, odkażające, produkty weterynaryjne, dietetyczne środki medyczne, produkty sanitarne: materiały opatrunkowe, plastry, podpaski higieniczne, żywność dla niemowląt.

(111) **190447** (220) 2005 07 11 (210) 297609  
(151) 2007 05 31 (441) 2005 10 17

(732) „BIOFARM” Spółka z o.o., Poznań, PL.

(540) BIO-ZDROWIE

(510), (511) **05** produkty farmaceutyczne: leki, środki dezynfekcyjne, odkażające, produkty weterynaryjne, dietetyczne środki medyczne, produkty sanitarne: materiały opatrunkowe, plastry, podpaski higieniczne, żywność dla niemowląt.

(111) **190448** (220) 2005 07 14 (210) 297787  
(151) 2007 05 24 (441) 2005 10 17

(732) Przedsiębiorstwo Farmaceutyczne LEK-AM Sp. z o.o., Zakroczym, PL.

(540) soypan

(510), (511) **05** produkty farmaceutyczne, leki, dodatki odżywcze do żywności, żywność dietetyczna do celów leczniczych.

(111) **190449** (220) 2005 07 14 (210) 297788  
(151) 2007 05 24 (441) 2005 10 17

(732) Przedsiębiorstwo Farmaceutyczne LEK-AM Sp. z o.o., Zakroczym, PL.

(540) soyCARD

(510), (511) **05** produkty farmaceutyczne, leki, dodatki odżywcze do żywności, żywność dietetyczna do celów leczniczych.

(111) **190450** (220) 2005 07 14 (210) 297806  
(151) 2007 05 23 (441) 2005 10 17

(732) MARQUARD COMMUNICATION & MEDIA

Spółka z ograniczoną odpowiedzialnością, Warszawa, PL.

(540) PRZEGLĄD SPORTOWY CODZIENNIE NAGRODY

(510), (511) **16** gazety.

(111) **190451** (220) 2005 07 14 (210) 297815  
(151) 2007 05 23 (441) 2005 10 17

(732) Calamos Asset Management, Inc., Naperville, US.

(540) CALAMOS

(510), (511) **36** usługi finansowe, usługi w zakresie zarządzania inwestycjami, usługi w zakresie zarządzania środkami pieniężnymi, funduszami i papierami wartościowymi, usługi w zakresie zarządzania portfolio finansowym, usługi w zakresie analiz finansowych, usługi w zakresie badań rynku finansowego, usługi w zakresie inwestycji finansowych dotyczących papierów wartościowych, usługi w zakresie doradztwa, konsultacji i udzielania pomocy odnoszące się do wszystkich wyżej wymienionych usług.

(111) **190452** (220) 2005 07 15 (210) 297836  
(151) 2007 05 22 (441) 2005 10 17

(732) Zakład Produkcyjno-Handlowy „ADER” Jolanta Gwóźdź, Włostowice, PL.

(540)



Kolor znaku: biały, żółty  
(531) 19.7.1, 29.1.12

(510), (511) **29** mleko, produkty mleczne, napoje mleczne lub z przewagą mleka, serwatka, śmietana, jogurty, kefir.

(111) **190453** (220) 2005 07 15 (210) 297843  
 (151) 2007 05 22 (441) 2005 10 17  
 (732) „4FIRE” H. STĘPIEŃ, D. KUN, B. SAR, M. BERNACKI  
 Spółka Jawna, Radom, PL.  
 (540)



Kolor znaku: czerwony, biały, czarny

(531) 1.15.5, 27.5.1, 27.7.1, 29.1.13

(510), (511) **08** narzędzia ręczne do kominków, **11** kominki, **20** kratki kominkowe.

(111) **190454** (220) 2005 07 15 (210) 297849  
 (151) 2007 05 22 (441) 2005 10 17  
 (732) AMBRA S.A., Warszawa, PL.  
 (540)

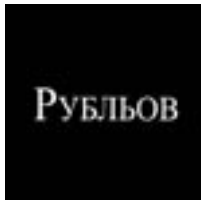

(531) 27.5.1, 28.5.0

(510), (511) **32** piwo, wody mineralne i gazowane oraz inne napoje bezalkoholowe, napoje owocowe i soki owocowe, syropy i inne preparaty do produkcji napojów, **33** napoje alkoholowe, wina, wódki, likiery.

(111) **190455** (220) 2005 07 18 (210) 297927  
 (151) 2007 06 06 (441) 2005 10 31  
 (732) CERAMIKUS Rafał Świdorski, Konin, PL.  
 (540)

**CERAMIKUS**

Kolor znaku: granatowy, niebieski

(531) 26.4.1, 27.5.1, 29.1.4

(510), (511) **35** usługi prowadzenia sprzedaży towarów do wyposażenia łazienki, kuchni oraz towarów dekoracyjnych, **39** dostarczanie towarów, **42** dekoracja wnętrz.

(111) **190456** (220) 2005 07 19 (210) 297973  
 (151) 2007 05 17 (441) 2005 10 31  
 (732) BLStream Sp. z o.o., Szczecin, PL.  
 (540)

**BLStream**

Kolor znaku: czarny, zielony, biały

(531) 26.1.16, 26.11.1, 27.5.1, 29.1.12

(510), (511) **09** programy komputerowe, **35** usługi w zakresie gromadzenia, ekspozycji i stworzenia klientom dogodnego doboru i zakupu w sklepie lub hurtowni z komputerami, materiałami instalacyjnymi i eksploatacyjnymi do komputerów, częściami zamiennymi do komputerów, drukarkami komputerowymi, monitorami, programami komputerowymi, usługi konsultingowe dotyczące sprzętu komputerowego, **38** usługi internetowe, **42** usługi konsultingowe w zakresie technologii internetowych, projektowanie oprogramowania komputerowego, instalacja programów komputerowych, pro-

jektowanie systemów komputerowych, prace badawczo-rozwojowe w dziedzinie nauk technicznych realizowane na rzecz osób trzecich.

(111) **190457** (220) 2005 07 19 (210) 297979  
 (151) 2007 05 17 (441) 2005 10 31  
 (732) LU Polska S.A., Warszawa, PL.  
 (540)



Kolor znaku: niebieski, błękitny, granatowy, żółty, biały

(531) 7.1.13, 25.1.25, 26.1.2, 27.5.1, 29.1.15

(510), (511) **30** herbata, paszteciki (słodkie lub słone), ciastka (słodkie lub słone), ciasteczka, produkty zbożowe, płatki śniadaniowe, dania gotowe częściowo lub całkowicie zrobione z wyrobów piekarniczych, chleb, sucharki, herbatniki (słodkie lub słone), wafle, wafle naleśnikowe, wszystkie te produkty zwykłe i/lub z polewą i/lub nadziewane i/lub aromatyzowane, słone lub słodkie przekąski z herbatników, wyrobów piekarniczych, ciasta, rzadkiego ciasta, wyroby cukiernicze, lody, kremy mrożone, słodczyce, batoniki, słodkie sosy, wszystkie wyżej wymienione produkty z lub bez aromatów owocowych lub zawierające owoce.

(111) **190458** (220) 2005 07 19 (210) 297980  
 (151) 2007 05 17 (441) 2005 10 31  
 (732) LU Polska S.A., Warszawa, PL.  
 (540) WIATRACZKI HOLENDRSKIE

(510), (511) **30** herbata, paszteciki (słodkie lub słone), ciastka (słodkie lub słone), ciasteczka, produkty zbożowe, płatki śniadaniowe, dania gotowe częściowo lub całkowicie zrobione z wyrobów piekarniczych, chleb, sucharki, herbatniki (słodkie lub słone), wafle, wafle naleśnikowe, wszystkie te produkty zwykłe i/lub z polewą i/lub nadziewane i/lub aromatyzowane, słone lub słodkie przekąski z herbatników, wyrobów piekarniczych, ciasta, rzadkiego ciasta, wyroby cukiernicze, lody, kremy mrożone, słodczyce, batoniki, słodkie sosy, wszystkie wyżej wymienione produkty z lub bez aromatów owocowych lub zawierające owoce.

(111) **190459** (220) 2005 07 19 (210) 297981  
 (151) 2007 05 17 (441) 2005 10 31  
 (732) LU Polska S.A., Warszawa, PL.  
 (540) WIATRACZKI ZŁOTOKŁOSE

(510), (511) **30** herbata, paszteciki (słodkie lub słone), ciastka (słodkie lub słone), ciasteczka, produkty zbożowe, płatki śniadaniowe, dania gotowe częściowo lub całkowicie zrobione z wyrobów piekarniczych, chleb, sucharki, herbatniki (słodkie lub słone), wafle, wafle naleśnikowe, wszystkie te produkty zwykłe i/lub z polewą i/lub nadziewane i/lub aromatyzowane, słone lub słodkie przekąski z herbatników, wyrobów piekarniczych, ciasta, rzadkiego ciasta, wyroby cukiernicze, lody, kremy mrożone, słodczyce, batoniki, słodkie sosy, wszystkie wyżej wymienione produkty z lub bez aromatów owocowych lub zawierające owoce.

(111) **190460** (220) 2005 07 19 (210) 297986  
 (151) 2007 05 17 (441) 2005 10 31  
 (732) Roust Incorporated, Moscow, RU.  
 (540) IMPERIA

(510), (511) **32** piwo, napoje bezalkoholowe, wody mineralne, wody gazowane, soki owocowe, soki warzywne, **33** anyżkówka (anissette), spirytus, brandy, wino, whisky, gin, wódka, alkoholowe gorzkie napoje i krople.

(111) **190461** (220) 2005 07 19 (210) 297997  
 (151) 2007 05 17 (441) 2005 10 31  
 (732) Laboratorium Kosmetyków Naturalnych FARMONA Sp. z o.o., Kraków, PL.

(540)



Kolor znaku: zielony

(531) 27.5.1, 29.1.3

(510), (511) **03** kremy do wybielania skóry, preparaty kosmetyczne do pielęgnacji skóry, ekstrakty kwiatowe do perfum, esencje eteryczne, esencje miętowe, dezodoranty do użytku osobistego, kosmetyki, zestawy kosmetyków, lakiery do paznokci, lotony do włosów, mydła, mydła kosmetyczne, maści do celów kosmetycznych, olejki do celów kosmetycznych, olejki do celów perfumeryjnych, soda krystaliczna do czyszczenia, sole kąpielowe do celów innych niż lecznicze, szampony, szminki, środki do czyszczenia zębów, środki do prania, talk kosmetyczny, terpentyna, tłuszcze do celów kosmetycznych, wazelina kosmetyczna, pasty, proszki i płyny do zębów, perfumy, woda kolońska, woda toaletowa, woda zapachowa, wywabiacze plam, **05** antyseptyki, balsamy dla celów leczniczych, biologiczne preparaty do celów medycznych, enzymy dla celów farmaceutycznych, enzymy dla celów medycznych, herbata z ziół, sole do kąpieli, maści lecznicze do celów farmaceutycznych, preparaty z mikroelementami dla ludzi i zwierząt, nalewki dla celów leczniczych, napoje dietetyczne dla celów leczniczych, oleje dla celów leczniczych, pokarm dla niemowląt, środki przeciw bólowe, środki przeczyszczające, preparaty witaminowe, wyciągi dla celów leczniczych, zioła lecznicze, cukierki dla celów leczniczych, mleko w proszku dla dzieci, środki grzybobójcze, środki dezynfekcyjne dla celów higienicznych, syropy do użytku medycznego, żywność dietetyczna dla celów leczniczych, żelatyna dla celów medycznych.

(111) **190462** (220) 2005 07 20 (210) 298018

(151) 2007 05 17 (441) 2005 10 31

(732) Danone Sp. z o.o., Warszawa, PL.

(540)



Kolor znaku: granatowy, niebieski, biały

(531) 26.11.3, 27.5.1, 29.1.4

(510), (511) **09** biuletyny, publikacje, czasopisma i periodyki w formie elektronicznej, **16** biuletyny, publikacje, czasopisma i periodyki, **41** usługi wydawnicze, usługi wydawnictw elektronicznych.

(111) **190463** (220) 2005 07 21 (210) 298075

(151) 2007 06 06 (441) 2005 10 31

(732) Zakłady Farmaceutyczne „POLPHARMA” Spółka Akcyjna, Starogard Gdański, PL.

(540) Życie bez przerwy

(510), (511) **05** produkty farmaceutyczne, **35** reklama.(111) **190464** (220) 2005 07 22 (210) 298097

(151) 2007 06 06 (441) 2005 10 31

(732) Zakłady Mięsne „NOWAK” Spółka z ograniczoną odpowiedzialnością Spółka Komandytowa, Gdańsk, PL.

(540)



Kolor znaku: czarny, biały, czerwony, żółty

(531) 3.4.4, 9.1.10, 27.5.1, 27.7.1, 29.1.1

(510), (511) **29** mięso, przetwory mięsne, przetwory z krwi, pasztety, wędliny, wyroby garmażeryjne zawarte w tej klasie, konserwy mięsne, podroby, **35** prowadzenie sklepu i/lub hurtowni z wyrobami mięsnymi i ich przetworami, zarządzanie działalnością gospodarczą, doradztwo specjalistyczne handlowe, doradztwo w zakresie prowadzenia działalności gospodarczej, pokazy towarów.

(111) **190465** (220) 2005 07 22 (210) 298129

(151) 2007 04 17 (441) 2005 10 31

(732) VTS HQ Sp. z o.o., Suchy Dwór, PL.

(540) VENTUS

(510), (511) **11** aparatura, urządzenia i instalacje do uzdatniania powietrza, instalacje i urządzenia do klimatyzacji i wentylacji, instalacje i urządzenia do suszenia, podgrzewania, chłodzenia i nawilżania powietrza, **37** usługi w zakresie, instalowania oraz naprawy urządzeń klimatyzacyjnych i wentylacyjnych, **42** usługi w zakresie, opracowania projektów technicznych w zakresie klimatyzacji i wentylacji, badania powietrza.

(111) **190466** (220) 2005 07 25 (210) 298191

(151) 2007 05 22 (441) 2005 10 31

(732) „BIOFARM” Spółka z o.o., Poznań, PL.

(540) BIOTRAL

(510), (511) **05** produkty farmaceutyczne: leki, środki dezynfekcyjne, odkażające, produkty weterynaryjne, dietetyczne środki medyczne, produkty sanitarne: materiały opatrunkowe, plastry, podpaski higieniczne, żywność dla niemowląt.

(111) **190467** (220) 2005 07 26 (210) 298262

(151) 2007 06 06 (441) 2005 10 31

(732) McDonald's Corporation, Oak Brook, US.

(540) MCFLURRY

(510), (511) **30** wyroby deserowe na bazie lodów.(111) **190468** (220) 2005 07 28 (210) 298341

(151) 2007 06 01 (441) 2005 10 31

(732) Fasy Polska Spółka z o.o., Warszawa, PL.

(540)



(531) 27.5.1

(510), (511) **09** kasy rejestrujące, **35** usługi w zakresie prowadzenia sprzedaży kas fiskalnych.

(111) **190469** (220) 2005 07 29 (210) 298382

(151) 2007 06 01 (441) 2005 10 31

(732) ARCHIBALD Spółka z ograniczoną odpowiedzialnością, Warszawa, PL.

(540)



Kolor znaku: granatowy, czerwony

(531) 26.1.1, 26.4.1, 26.4.10, 27.5.1, 29.1.12

(510), (511) **41** nauczanie: prowadzenie kursów edukacyjnych.(111) **190470** (220) 2005 08 01 (210) 298436

(151) 2007 06 04 (441) 2005 11 14

(732) „FASY POLSKA” Spółka z o.o., Warszawa, PL.

(540)



Kolor znaku: biały, granatowy

(531) 27.5.1, 29.1.4, 29.1.6

(510), (511) **09** kasy rejestrujące, **35** usługi w zakresie prowadzenia sprzedaży kas fiskalnych.

(111) **190471** (220) 2005 08 02 (210) 298542  
 (151) 2007 05 17 (441) 2005 11 14  
 (732) EKO-VIT Sp. z o.o., Łódź, PL.  
 (540) OZON  
 (510), (511) **32** napoje bezalkoholowe.

(111) **190472** (220) 2005 08 09 (210) 298729  
 (151) 2007 05 29 (441) 2005 11 14  
 (732) Waldemar Stasiak, Piechowice, PL.  
 (540)



(531) 27.5.1  
 (510), (511) **35** zaopatrzenie osób trzecich, **36** usługi finansowe, **39** dostarczanie towarów.

(111) **190473** (220) 2005 08 09 (210) 298730  
 (151) 2007 05 29 (441) 2005 11 14  
 (732) BIOFARM Spółka z o.o., Poznań, PL.  
 (540) BIOTRAL  
 (510), (511) **05** produkty farmaceutyczne: leki, środki dezynfekcyjne, odkażające, produkty weterynaryjne, dietetyczne środki medyczne, produkty sanitarne: materiały opatrunkowe, plastry, podpaski higieniczne, żywność dla niemowląt.

(111) **190474** (220) 2005 08 09 (210) 298731  
 (151) 2007 05 29 (441) 2005 11 14  
 (732) BIOFARM Spółka z o.o., Poznań, PL.  
 (540) ZOLTIS  
 (510), (511) **05** produkty farmaceutyczne: leki, środki dezynfekcyjne, odkażające, produkty weterynaryjne, dietetyczne środki medyczne, produkty sanitarne: materiały opatrunkowe, plastry, podpaski higieniczne, żywność dla niemowląt.

(111) **190475** (220) 2005 08 09 (210) 298732  
 (151) 2007 05 29 (441) 2005 11 14  
 (732) Przedsiębiorstwo Produkcji Farmaceutycznej „Hasco-Lek” Spółka Akcyjna, Wrocław, PL.  
 (540) OGRODY ZDROWIA  
 (510), (511) **05** produkty farmaceutyczne, produkty dietetyczne do celów leczniczych.

(111) **190476** (220) 2005 08 09 (210) 298735  
 (151) 2007 05 29 (441) 2005 11 14  
 (732) MKK Spółka z o.o., Golub-Dobrzyń, PL.  
 (540)



Kolor znaku: pomarańczowy, grafitowo-czarny  
 (531) 26.4.1, 27.5.1, 29.1.12  
 (510), (511) **18** plecaki, plecaki szkolne, plecaki turystyczne, torby alpinistyczne, torby do noszenia niemowląt, torby i torebki do pakowania jako koperty - woreczki wykonane ze skóry, torby myśliwskie, torby na narzędzia skórzane puste, torby na ubrania podróżne, torby na zakupy, torby plażowe, torby podróżne, torby turystyczne, torebki damskie na zakupy, tornistry szkolne, **25** berety, bielizna osobista, bluzki koszulowe, bluzy, buty narciarskie, buty piłkarskie, buty sportowe, buty sznurowane, czapki jako nakrycia głowy, daszki do czapek, getry, kalosze, kapelusze, kąpielówki, kostiumy kąpielowe,

koszule, koszulki gimnastyczne, koszulki sportowe, krawaty, kurtki wełniane, kurtki futrzane z kapturem, marynarki jako część ubrań, nakrycia głowy, nakrycia głowy jako odzież, kombinezony do jazdy na nartach wodnych, nauszniaki jako odzież, obuwie, obuwie gimnastyczne, obuwie plażowe, obuwie sportowe, odzież gotowa, odzież na gimnastykę, odzież papierowa, odzież wodoodporna, odzież z imitacji skóry, odzież ze skóry, okrycia wierzchnie jako odzież, daszki do osłony przed słońcem, peleryny, piżamy, płaszcze, płaszcze kąpielowe, podkoszulki, bielizna wchłaniająca pot, półbuty, pulowery, rękawiczki odzieżowe, rękawiczki z jednym palcem, sandały, sandały kąpielowe, skarpetki, slipy, slipy kąpielowe, spodnie, spódnice, stroje kąpielowe, stroje plażowe, sukienki, swetry, szale, szaliki, szlafroki, śniegowce, śpioszki dziecięce, trykoty ubraniowe, T-shirty, ubrania dla kolarzy, wyprawka dziecięca ubraniowa, **28** buty do rolek i wrotek, nagolenniki i nakolanniki jako artykuły sportowe, ochraniacze jako części strojów sportowych, ochraniacze ciała, ochraniacze łokci jako artykuły sportowe, rękawice jako akcesoria do gier, rękawice basebellowe, rękawice bokserskie, rękawice do szermierki, rękawice golfowe, torby dla narciarzy, torby na sprzęt do krykieta, torby na kije golfowe na kółkach lub bez.

(111) **190477** (220) 2005 08 09 (210) 298738  
 (151) 2007 05 29 (441) 2005 11 14  
 (732) Zakłady Tworzyw i Farb w Złotym Stoku Spółka z o.o., Złoty Stok, PL.  
 (540)

## storetan

Kolor znaku: ciemnoniebieski, biały  
 (531) 27.5.1, 29.1.4  
 (510), (511) **02** farby.

(111) **190478** (220) 2005 08 09 (210) 298739  
 (151) 2007 05 29 (441) 2005 11 14  
 (732) Zakłady Tworzyw i Farb w Złotym Stoku Spółka z o.o., Złoty Stok, PL.  
 (540)

## stonox

Kolor znaku: ciemnoniebieski, biały  
 (531) 27.5.1, 29.1.4  
 (510), (511) **02** farby.

(111) **190479** (220) 2005 08 10 (210) 298774  
 (151) 2007 06 11 (441) 2005 11 14  
 (732) Oskar International Trading Spółka z o.o., Warszawa, PL.  
 (540)



(531) 1.1.1, 5.3.11, 9.1.10, 26.1.1, 27.5.1  
 (510), (511) **30** herbata, napoje na bazie herbaty.

(111) **190480** (220) 2005 08 12 (210) 298867  
 (151) 2007 05 30 (441) 2005 11 14  
 (732) ABS ALCI VE BLOK SANAYI ANONIM SIRKETI, Küçükcamlica - Istanbul, TR.  
 (540)

## Saten

(531) 27.5.1  
 (510), (511) **19** gips, produkty na bazie gipsu w postaci sproszkowanej, materiały konstrukcyjne na bazie gipsu obejmujące tynk wy-

kończeniowy, tynk dekoracyjny, tynk gipsowy, tynk budowlany, tynk sztukatorski, tynk lany, tynk formowany do instalacji sanitarnych, tynk przylepny.

(111) **190481** (220) 2005 04 21 (210) 294078  
(151) 2007 06 20 (441) 2005 07 25  
(732) AFLOFARM Fabryka Leków Spółka z o.o., Ksawerów, PL.  
(540)



Kolor znaku: biały, czarny, czerwony, granatowy, jasnoniebieski  
(531) 27.5.1, 27.7.1, 29.1.15

(510), (511) **03** mydła, środki perfumeryjne, olejki eteryczne, kosmetyki, płyny do pielęgnacji włosów, środki do czyszczenia zębów, **05** produkty farmaceutyczne, środki sanitarne do celów medycznych, substancje dietetyczne do celów leczniczych, żywność dla niemowląt, **44** usługi medyczne, kosmetyczne, higieniczne.

(111) **190482** (220) 2001 10 04 (210) 241451  
(151) 2006 09 06 (441) 2002 04 08  
(732) Przedsiębiorstwo Wielobranżowe „VET-AGRO” Spółka z o.o., Lublin, PL.  
(540) imivet  
(510), (511) **05** preparaty farmaceutyczne, leki weterynaryjne, **31** pasze, **44** usługi weterynaryjne, zabiegi pielęgnacyjne zwierząt.

(111) **190483** (220) 2002 03 12 (210) 247605  
(151) 2006 07 20 (441) 2002 09 23  
(732) Agencja Impresaryjno-Koncertowa „EL MARIACHI MANAGEMENT” Mariusz Musiański, Sosnowiec, PL.  
(540) IRA  
(510), (511) **09** płyty kompaktowe, kasety wideo, dźwiękowe, **25** odzież, **41** usługi agencji impresaryjnych, usługi organizowania imprez artystycznych i rozrywkowych.

(111) **190484** (220) 2002 10 09 (210) 256083  
(151) 2006 05 17 (441) 2003 04 22  
(732) Firma Handlowa „GALICJA” Spółka z o.o., Dębica, PL.  
(540)



Kolor znaku: biały, granatowy

(531) 26.1, 27.5, 29.1

(510), (511) **08** sztućce stołowe, **09** wagi, **21** termosy, przybory kuchenne i gospodarstwa domowego.

(111) **190485** (220) 2003 11 20 (210) 272855  
(151) 2006 08 17 (441) 2004 04 19  
(732) PTJ Sp. z o.o., Nowy Dwór Mazowiecki, PL.  
(540) PTJ  
(510), (511) **29** mięso, drób, przetwory mięsne, przetwory warzywne i owocowe, **30** kawa, herbata, pieczywo, wyroby cukiernicze, lody, przyprawy, **32** napoje bezalkoholowe, piwo.

(111) **190486** (220) 2003 12 04 (210) 273467  
(151) 2006 08 25 (441) 2004 04 19  
(732) „PTJ” Spółka z o.o., Nowy Dwór Mazowiecki, PL.  
(540) WILD TIGER  
(510), (511) **32** napoje bezalkoholowe.

(111) **190487** (220) 2003 12 30 (210) 274505  
(151) 2006 08 25 (441) 2004 04 19  
(732) AGROTRADE MELKUMIAN & GAŚSIOR Sp. z o.o., Warszawa, PL.

(540)



Kolor znaku: niebiesko-fioletowy, żółty, niebiesko-granatowy, czerwony, biały

(531) 6.7.25, 25.7.15, 26.1.1, 27.5.1, 29.1.15

(510), (511) **29** mleko, masło, sery, produkty mleczne i mleczarskie.

(111) **190488** (220) 2004 01 11 (210) 274880  
(151) 2006 08 11 (441) 2004 04 19  
(732) PTJ Sp. z o.o., Nowy Dwór Mazowiecki, PL.  
(540) STEFCIA  
(510), (511) **32** napoje bezalkoholowe.

(111) **190489** (220) 2004 05 17 (210) 280865  
(151) 2007 01 12 (441) 2004 08 23  
(732) MASA Zenon Kolankowski, Słupsk, PL.  
(540)



Kolor znaku: czerwony, granatowy, biały

(531) 26.4.2, 27.5.1, 29.1.1, 29.1.4, 29.1.6

(510), (511) **09** aparaty, przyrządy i urządzenia do ważenia i ich części, **35** eksport, import, handel wewnątrzspółnotowy, reklama i zgrupowanie na rzecz osób trzecich różnych aparatów, przyrządów i urządzeń do ważenia i ich części, pozwalające nabywcy wygodnie oglądać i kupować w składzie fabrycznym lub wolnocłowym, w hurtowni, w ofercie wysyłkowej, lub w witrynie internetowej, **37** montaż, serwis oraz naprawa i renowacja aparatów, przyrządów i urządzeń do ważenia oraz ich części i podzespołów, **42** wzorcowanie oraz projektowanie, instalowanie i konserwacja oprogramowania komputerowego przetwarzania danych do urządzeń wagowych.

(111) **190490** (220) 2005 08 16 (210) 298901  
(151) 2007 05 15 (441) 2005 11 28  
(732) ZPOW DWIKOZY S.A., Dwikozy, PL.  
(540)



Kolor znaku: czarny, zielony i jego odcienie, niebieski, kremowy, biały, żółty, jasnobrązowy, czerwony

(531) 24.5.7, 24.9.1, 25.1.15, 27.5.1, 29.1.15

(510), (511) **33** napoje alkoholowe, wino owocowe.

(111) **190491** (220) 2005 08 16 (210) 298906  
(151) 2007 05 15 (441) 2005 11 28

(732) „KANLUX” Sp. o.o., Radzionków, PL.  
(540)



(531) 27.5.1, 27.7.1

(510), (511) **16** przybory do pisania, rysowania i kreślenia, piórniki i futerały do przyborów do pisania, rysowania i kreślenia, gumki do ścierania i korektory, kałamarze, wkłady do ołówek, piór i długopisów, grafiony, notesy, temperówki do ołówek, podstawki do ołówek i długopisów, przyciski do papieru, stalówki.

(111) **190492** (220) 2005 08 16 (210) 298909  
(151) 2007 05 15 (441) 2005 11 28

(732) MCR Corporation Mincer cor. Mona Liza cos. France Janina Mincer, Michałowice, PL.  
(540)

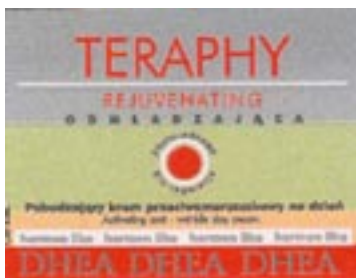

Kolor znaku: srebrny, czerwony, biały, czarny, szary, jasnoróżowy, zielony

(531) 25.5.25, 26.1.1, 27.5.1, 29.1.15

(510), (511) **03** krem, żele, balsamy, emulsje, toniki i inne preparaty kosmetyczne, **05** preparaty i substancje farmaceutyczne, lecznicze, homeopatyczne, medyczne, preparaty i substancje używane do pielęgnacji paznokci, skóry i włosów, preparaty i substancje do celów leczniczych, preparaty i substancje stosowane do masażu i terapii aromatowej.

(111) **190493** (220) 2005 08 16 (210) 298912  
(151) 2007 05 15 (441) 2005 11 28

(732) Browar VAN PUR Sp. z o.o., Warszawa, PL.  
(540)



Kolor znaku: ciemnozielony, złoty, czerwony, jasnozielony, biały, srebrny, czarny

(531) 5.7.2, 9.1.10, 24.1.5, 24.9.3, 25.1.15, 25.7.20, 27.5.1, 29.1.15

(510), (511) **32** piwo, brzeczka piwna, środki klarująco-konserwujące do piwa.

(111) **190494** (220) 2005 08 16 (210) 298922  
(151) 2007 05 15 (441) 2005 11 28

(732) Farby KABE Polska Sp. z o.o., Katowice, PL.  
(540) ARMASIL

(510), (511) **02** farby, pokosty, lakiery, barwniki, zaprawy farbiarskie, żywice naturalne, formy proszkowe dla malarzy, dekoratorów, drukarzy i artystów, **19** materiały budowlane niemetalowe.

(111) **190495** (220) 2005 08 16 (210) 298935

(151) 2007 05 15 (441) 2005 11 28

(732) Krajowa Izba Gospodarcza Elektroniki i Telekomunikacji, Warszawa, PL.  
(540)



Kolor znaku: szary, biały

(531) 26.4.2, 26.4.18, 27.5.1, 29.1.12

(510), (511) **09** urządzenia, przyrządy i aparaty elektroniczne, urządzenia do nagrywania, transmisji lub reprodukcji dźwięku i obrazu, zwłaszcza odbiorniki telewizyjne analogowe oraz do odbioru telewizji cyfrowej, urządzenia (przystawki) do odbioru telewizji cyfrowej.  
(551) wspólny znak towarowy gwarancyjny

(111) **190496** (220) 2005 08 16 (210) 298936

(151) 2007 05 15 (441) 2005 11 28

(732) Krajowa Izba Gospodarcza Elektroniki i Telekomunikacji, Warszawa, PL.  
(540)



Kolor znaku: biały, czerwony

(531) 26.4.2, 26.4.18, 27.5.1, 29.1.12

(510), (511) **09** urządzenia, przyrządy i aparaty elektroniczne, urządzenia do nagrywania, transmisji lub reprodukcji dźwięku i obrazu, zwłaszcza odbiorniki telewizyjne analogowe oraz do odbioru telewizji cyfrowej, urządzenia (przystawki) do odbioru telewizji cyfrowej.  
(551) wspólny znak towarowy gwarancyjny

(111) **190497** (220) 2005 08 16 (210) 298937

(151) 2007 05 15 (441) 2005 11 28

(732) Krajowa Izba Gospodarcza Elektroniki i Telekomunikacji, Warszawa, PL.  
(540)



Kolor znaku: biały, szary

(531) 26.4.2, 26.4.18, 27.5.1, 29.1.12

(510), (511) **09** urządzenia, przyrządy i aparaty elektroniczne, urządzenia do nagrywania, transmisji lub reprodukcji dźwięku i obrazu, zwłaszcza odbiorniki telewizyjne analogowe oraz do odbioru telewizji cyfrowej, urządzenia (przystawki) do odbioru telewizji cyfrowej.  
(551) wspólny znak towarowy gwarancyjny

(111) **190498** (220) 2005 08 16 (210) 298938

(151) 2007 05 15 (441) 2005 11 28

(732) Krajowa Izba Gospodarcza Elektroniki i Telekomunikacji, Warszawa, PL.  
(540)



Kolor znaku: biały, czerwony

(531) 26.4.2, 26.4.18, 27.5.1, 29.1.12

(510), (511) **09** urządzenia, przyrządy i aparaty elektroniczne, urządzenia do nagrywania, transmisji lub reprodukcji dźwięku i obrazu,

zwłaszcza odbiorniki telewizyjne analogowe oraz do odbioru telewizji cyfrowej, urządzenia (przystawki) do odbioru telewizji cyfrowej. (551) wspólny znak towarowy gwarancyjny

(111) **190499** (220) 2003 10 22 (210) 271542  
(151) 2006 08 30 (441) 2004 04 19  
(732) „CLASSEN-POL” Spółka Akcyjna, Zwonowice, PL.  
(540)



Kolor znaku: granatowy, zielony

(531) 5.3.11, 27.5.1, 29.1.12  
(510), (511) **19** materiały budowlane niemetalowe: drzwi, ościeżnice, podłogi panelowe, listwy wykończeniowe, **20** meble, **35** zgrupowanie na rzecz osób trzecich materiałów budowlanych niemetalowych i mebli pozwalające nabywcy wygodnie je oglądać i kupować.

(111) **190500** (220) 2005 08 17 (210) 298951  
(151) 2007 05 15 (441) 2005 11 28  
(732) CENTRUM MIĘSNE „MAKTON” Sp. z o.o., Warszawa, PL.  
(540) Duma

(510), (511) **29** mięso, ekstrakty mięsne, wędliny, drób, ryby, dziczyzna, oleje i tłuszcze, konserwy, przetwory mięsne, **35** promocja, reklama, kojarzenie kontrahentów krajowych i zagranicznych, prowadzenie negocjacji, pomoc w zawieraniu transakcji handlowych, organizowanie i prowadzenie imprez targowych i wystawienniczych w celach handlowych i reklamowych, badania rynku, pokazy towarów, marketing, prowadzenie sklepów/hurtowni z mięsem i wędlinami.

(111) **190501** (220) 2002 03 06 (210) 247307  
(151) 2007 06 04 (441) 2002 09 09  
(732) „MLEKPOL” Spółka z o.o., Wejherowo, PL.  
(540)



Kolor znaku: biały, jasnoniebieski, ciemnoniebieski

(531) 3.4, 26.4, 27.5, 29.1  
(510), (511) **35** badania rynku i opinii publicznej, **39** towarowy transport drogowy pojazdami specjalistycznymi.

(111) **190502** (220) 2002 04 05 (210) 248755  
(151) 2007 05 10 (441) 2002 10 07  
(732) Zakład Elektroniczny „SIMS” Sławomir Stusiński, Bydgoszcz, PL.  
(540)



Kolor znaku: niebieski, biały

(531) 27.5.1, 29.1.12  
(510), (511) **07** maszyny i obrabiarki: alternatory, generatory elektryczności, narzędzia mechaniczne i wyposażenie elektryczne dla obrabiarek do metali, osłony części maszyn, pompy do maszyn oraz membrany do pomp, pompy do instalacji grzewczych, prądnice prądu stałego, przekładnie do maszyn, regulatory prędkości maszyn i silników, dynamo do rowerów, schody ruchome iskrowniki zapłonowe dla silników, silniki napędowe inne niż do pojazdów lądowych, szczotki elektryczne węglowe i prądnice prądu stałego, wibratory do celów przemysłowych, wiertarki ręczne elektryczne, urządzenia do silników spalinowych z zapłonem iskrowym, złącza inne niż do pojazdów lądowych, odkurzacze, węże i instalacje do

czyszczenia, pompki napowietrzające do akwariów, roboty kuchenne elektryczne, **09** urządzenia i systemy transmisji przewodowej i bezprzewodowej głosu i danych, urządzenia do nagłośnienia oraz systemy zapisu i odtwarzania głosu, urządzenia do systemów kontroli dostępu, urządzenia i systemy biletowe, urządzenia automatyki przemysłowej w zakresie kontroli, nadzoru i sterowania procesów technologicznych, łączniki czasowe, elektroniczne tablice informacyjne oraz monitory i projektory do reklamy i prezentacji stoisk targowych wraz z urządzeniami sterującymi, regulatory temperatury, elektryczne i elektroniczne układy pomiaru, kontroli i sterowania oraz mierniki i rejestratory wartości elektrycznych i nieelektrycznych - z wyłączeniem urządzeń pomiarowo rozliczeniowych energii cieplnej, pary i wody, a w tym liczników ciepła oraz przetworników przepływu i wodomierzy, elektryczne i elektroniczne urządzenia sterownicze oświetlenia, pracy silnika, hydrauliki i pneumatyki w pojazdach samochodowych, elektryczne tablice informacyjne i reklamowe stacjonarne i ruchome, świecące i mechaniczne nieświecące, sterowniki systemów informacyjnych, wskaźniki i rejestratory czasu, komputery wraz z elementami zapewniającymi dostęp przewodowy i bezprzewodowy do sieci telekomunikacyjnych wraz z systemami komputerowymi, gry telewizyjne, **11** urządzenia do oświetlania, chłodzenia, suszenia i wentylacji, lampki elektryczne na choinki, świecące numery do domów, dyfuzory, frytkownice elektryczne, grzałki do wody, imbryki elektryczne, urządzenia do klimatyzacji, instalacje klimatyzacyjne, klimatyzacyjne instalacje w pojazdach, lampy do zawieszania, bakterioobójcze do oczyszczania powietrza, bezpieczeństwa, do akwarium, do aparatów projekcyjnych, do układania włosów, elektryczne oraz oprawki, gazowe laboratoryjne luminescencyjne do oświetlania, lutownicze, spawalnicze, tłukowe, olejowe, oświetleniowe, uliczne, wyładowcze elektryczne do oświetlenia, latarki kieszone, latarnie oświetleniowe i weneckie, zamrażarki odmrażacze do pojazdów, osłony do lamp, instalacje oświetleniowe, oświetlenie pojazdów, oświetlenie sceny-regulatory i sterowanie, oświetlenie sufitowe, lampy, reflektory do lamp, pojazdów przeszukujące, elektryczne różna obrotowe w piekarniku, światła, lampy kierunkowskazów i oprawy lamp anty-odpiegniowych do samochodów, suszarki elektryczne do bielizny, włosów i powietrza, urządzenia do suszenia, żarniki do lamp elektrycznych i ogrzewania, palniki żarowe, żarówki do kierunkowskazów pojazdów, elektryczne i oświetleniowe, elektryczne żelazka do układania włosów, żelazne formy do wypiekania ciasta-elektryczne, **28** gry: towarzyskie, stołowe, elektroniczne inne niż telewizyjne, automatyczne inne niż na żetony oraz inne niż telewizyjne, zabawki ruchome: pojazdy-modele o zmniejszonej skali w postaci samochodów osobowych i ciężarowych, pojazdów wojskowych, samolotów, łodzi, kolejek sterowanych drogą kablową radiową, optyczną i dźwiękową, stoły bilardowe na monety lub żetony do uruchamiania tych stołów, **41** organizowanie szkoleń kursów specjalistycznych w zakresie eksploatacji, użytkowania i projektowania urządzeń elektrycznych i energetycznych, **42** projektowanie projektów technicznych urządzeń elektrycznych i energetycznych.

(111) **190503** (220) 2002 05 10 (210) 250225  
(151) 2007 04 17 (441) 2002 11 18  
(732) Zakrite Aktционерne Towaristwo „TECHNOKOM”,  
Charków, UA.  
(540) MIVINA

(510), (511) **29** potrawy z ziemniaków, krokiety, frytki i chrupki ziemniaczane, koncentraty - buliony, zupy, składniki do sporządzenia zup, zupy jarzynowe **29** napoje mleczne lub z przewagą mleka, produkty mleczne, **30** potrawy na bazie mąki, wafle, wermiszel - makaron, makaron wstążki, suchary, kapary, mąka ziemniaczana do celów spożywczych, makarony, płatki zbożowe suszone, płatki owsiane, płatki kukurydziane, wafle ryżowe, spaghetti, jadalne odczo do ciast, esencje do artykułów żywnościowych z wyjątkiem esencji i olejków eterycznych, przyprawa szafran, w/w towary z wyłączeniem suplementów diety i żywności dietetycznej **30** produkty zbożowe, przyprawa chow-chow, makaroniki jako wyroby cukiernicze, przyprawy, herbatniki słodowe, herbatniki, ciastka, krakersy, aromaty do ciast inne niż olejki eteryczne, ciasto w proszku, ciasto na ciastka, w/w towary z wyłączeniem suplementów diety i żywności dietetycznej, **35** usługi w zakresie agencji importowo-eksportowych, agencji reklamowych i agencji informacji handlowej, badania marketingowe **35** usługi reklamowe, poszukiwania dla celów działalności gospodarczej.



(111) **190504** (220) 2003 01 09 (210) 259545  
 (151) 2007 04 26 (441) 2003 07 14  
 (732) Arkadiusz Barbachowski, Warszawa, PL.  
 (540)



Kolor znaku: czerwony, biały

(531) 26.4.2, 27.5.1, 29.1.12  
 (510), (511) **01** kleje, zaprawy klejowe, **02** środki impregnujące i konserwujące, preparaty do odtłuszczania, bejce, farby, lakiery, barwniki, zaprawy farbiarskie, podkłady, szpachłówki, farby do gruntowania, powłoki gruntowe, środki zabezpieczające przed rdzą i niszczeniem drewna, mury oraz inne materiały w formie preparatów proszkowych, płynnych, półpłynnych i rozpylanych (w tym w aerozolu) oraz rozcieńczalniki do powyższych związków i preparatów.

(111) **190505** (220) 2003 04 11 (210) 263483  
 (151) 2006 08 19 (441) 2003 10 20  
 (732) „SPITA” Spółka z o.o., Łódź, PL.  
 (540) LAURO BOSSI  
 (510), (511) **18** portfele i portmonetki, torebki i szaszetki, aktówki, teczki, plecaki, tornistry, torby podróżne, walizy, **25** obuwie, odzież, paski, rękawiczki.

(111) **190506** (220) 2003 05 14 (210) 264727  
 (151) 2006 07 07 (441) 2003 11 17  
 (732) Société des Encres G. et P. Brancher Frères SA, Tremblay les Villages cedex, FR.  
 (540) BRANCHER

(510), (511) **01** środki chemiczne do wytwarzania i utrwalania barwników, środki ożywiające kolory, rozpuszczalniki do lakierów i farb, papier fotograficzny, papier drukarski światłoczuły, środki odbarwiające, **02** farby i barwniki, środki antykorozyjne, pigmenty, tusze i pasty drukarskie, emalie, rozcieńczalniki do barwników, farb i lakierów, utrwalańcze, **07** maszyny drukarskie, **09** drukarki komputerowe, **16** akwarele, maszyny do pisania, atramenty, taśmy, rolki i poduszki nasączone tuszem, preparaty drukarskie, klisze, matryce i czcionki drukarskie, powielacze, tusz, farby drukarskie, **40** usługi drukowania, druku litograficznego, offsetowego i sitowego, doradztwo w sprawach usług drukarskich.

(111) **190507** (220) 2003 05 14 (210) 264728  
 (151) 2006 07 07 (441) 2003 11 17  
 (732) Société des Encres G. et P. Brancher Frères SA, Tremblay les Villages cedex, FR.  
 (540)



(531) 3.13.5, 27.5.5  
 (510), (511) **01** środki chemiczne do wytwarzania i utrwalania barwników, środki ożywiające kolory, rozpuszczalniki do lakierów i farb, papier fotograficzny, papier drukarski światłoczuły, środki odbarwiające, **02** farby i barwniki, środki antykorozyjne, pigmenty, tusze i pasty drukarskie, emalie, rozcieńczalniki do barwników, farb i lakierów, utrwalańcze, **07** maszyny drukarskie, **09** drukarki komputerowe, **16** akwarele, maszyny do pisania, atramenty, taśmy, rolki i poduszki nasączone tuszem, preparaty drukarskie, klisze, matryce i czcionki drukarskie, powielacze, tusz, farby drukarskie, **40** usługi drukowania, druku litograficznego, offsetowego i sitowego, doradztwo w sprawach usług drukarskich.

(111) **190508** (220) 2003 08 11 (210) 268470  
 (151) 2007 03 21 (441) 2004 02 23  
 (732) „VICTORIA CYMES” Spółka z ograniczoną odpowiedzialnością, Wałcz, PL.

(540)



Kolor znaku: czerwony, zielony

(531) 5.3.11, 5.3.15, 27.1.11, 27.5.1, 29.1.12  
 (510), (511) **29** konserwowane, suszone, gotowane owoce i warzywa, sałatki warzywne i owocowe, surówki, dżemy, konfitury, pikle, **30** musztarda, przyprawy, sosy, **32** napoje bezalkoholowe: gazowane, niegazowane, musujące, syropy zagęszczane do napojów, syropy do napojów, syropy do kawy, drinków i koktajli zawarte w tej klasie, soki owocowe, soki warzywne, soki owocowo-warzywne, napoje owocowe, wody mineralne, stołowe, gazowane i niegazowane, bezalkoholowe wyciągi z owoców, zaprawy do napojów, preparaty do przygotowywania napojów, koncentraty napojów.

(111) **190509** (220) 2003 08 25 (210) 268994  
 (151) 2006 06 13 (441) 2004 03 08  
 (732) „MAGRA” Spółka Jawna Marzenna Zachaj, Grzegorz Zachaj, Warszawa, PL.  
 (540) DEBEST  
 (510), (511) **25** odzież.

(111) **190510** (220) 2003 08 29 (210) 269207  
 (151) 2006 08 18 (441) 2004 03 08  
 (732) EURO CENTRUM Sp. z o.o., Poznań, PL.  
 (540)



Kolor znaku: czarny, pomarańczowy, popielaty

(531) 26.4.2, 27.5.1, 29.1.13  
 (510), (511) **35** usługi pośrednictwa w sprzedaży prowadzonej przez agentów specjalizujących się w sprzedaży towarów i usług, **39** usługi wynajmowania środków transportu lotniczego z załogą, usługi agencji turystycznych, **43** usługi hotelarskie i gastronomiczne, **44** usługi medyczne.

(111) **190511** (220) 2003 10 03 (210) 270718  
 (151) 2006 08 30 (441) 2004 04 05  
 (732) Przedsiębiorstwo Wielobranżowe „MIG” Józef Guza, Warszawa, PL.  
 (540)



Kolor znaku: czerwony, czarny

(531) 7.1.24, 7.3.11, 27.5.1, 29.1.12  
 (510), (511) **37** remonty mieszkań i budynków, malowanie, tapetowanie, prace murarsko-tynkarskie, wykończenie wnętrz.

(111) **190512** (220) 2003 10 23 (210) 271629  
 (151) 2007 03 20 (441) 2004 04 19  
 (732) F.P.H.U. „JA-RO-TEX” Tadeusz Jarosiński, Tychy, PL.  
 (540)



Kolor znaku: zielony, żółty

(531) 3.4.7, 26.1.1, 27.5.1, 27.5.11, 29.1.2, 29.1.3

(510), (511) **10** poduszki i koce wełniane dla celów leczniczych, podkłady (pledy, maty) wełniane do ćwiczeń rehabilitacyjnych, ocieplacze wełniane (stawów, tułowia) do celów zdrowotnych, wełniane wałki rehabilitacyjne, wełniane kołnierze zdrowotne, **20** poduszki, **24** narzuty i kapy na łóżka, obrusy, bielizna pościelowa, dzianina, tkaniny, ręczniki, pokrowce z tkanin, pledy, koce, koce wełniane, materiały na bieliznę osobistą, bielizna domowa, bielizna kąpielowa (z wyjątkiem odzieży), bielizna wzorzysta, bielizna stołowa, kołdry, wełniane okładziny mebli, foteli i krzesel, **25** odzież i nakrycia głowy.

(111) **190513** (220) 2003 11 11 (210) 272411  
 (151) 2006 08 29 (441) 2004 04 19  
 (732) Sławomir Bartczak, Maszna, PL.  
 (540)



Kolor znaku: pomarańczowy, czarny, biały, szary  
 (531) 3.1.4, 27.5.1, 29.1.14  
 (510), (511) **01** silikon.

(111) **190514** (220) 2003 11 21 (210) 272891  
 (151) 2007 03 15 (441) 2004 04 19  
 (732) P.P.H.U. „EDKAR” Andrzej Szychowski, Stare Koluszki, PL.  
 (540) EDKAR

(510), (511) **25** odzież, w tym konfekcja wierzchnia, płaszcze, prochowce, peleryny, kurtki, kombinezony, sukienki, kostiumy, żakiety, marynarki, kamizelki, spódnice, spodnie, legginsy, bluzki, piżamy, szlafroki, bielizna, stroje kąpielowe, krawaty, chusty, szale, szaliki, paski, nakrycia głowy, obuwie.

(111) **190515** (220) 2003 11 24 (210) 272942  
 (151) 2007 03 26 (441) 2004 04 19  
 (732) Zespół Sanatoryjno-Wczasowy „ARKA-MEGA” Spółka z o.o., Kołobrzeg, PL.  
 (540)



Kolor znaku: biały, niebieski, jasnoniebieski  
 (531) 25.5.2, 26.1.1, 26.1.16, 27.5.1, 29.1.4

(510), (511) **29** mięso, ryby, ekstrakty mięsne, konserwowane, suszone i gotowane owoce i warzywa, mleko i produkty mleczne, sery, napoje mleczne z przewagą mleka, **30** produkty zbożowe, chleb, wyroby ciastkarskie, **32** napoje bezalkoholowe, wody mineralne i gazowane, napoje i soki owocowe, warzywne i owocowo - warzywne, **35** zgrupowanie na rzecz osób trzecich różnych towarów, pozwalające nabywcy wygodnie je oglądać i kupować w sklepach wielobranżowych i wyspecjalizowanych sklepach detalicznych z wyrobami farmaceutycznymi, artykułami medycznymi i ortopedycznymi, kosmetykami i artykułami toaletowymi, sprzętem AGD i RTV, odzieżą i obuwiem, **39** usługi biur turystycznych z wyjątkiem rezerwacji hoteli i pensjonatów, organizowanie podróży i wycieczek, zwiedzanie turystyczne, rezerwowanie miejsc na wycieczki, rezerwacja miejsc w środkach transportu, usługi osoby towarzyszącej podróżnym w czasie podróży, czarterowanie, transport pasażerski lądowy, wynajmowanie środków transportu lądowego, informacja o transporcie, pośrednictwo w transporcie, wynajmowanie garaży i miejsc parkingowych, **40** usługi związane z przetwórstwem i konserwowaniem warzyw i owoców, przetwarzanie i konserwowanie ryb i produktów rybołówstwa, usługi w zakresie obróbki i przetwarzania mięsa, podrobów mięsnych i krwi, przetwórstwo mleka, **41** usługi związane z nauczaniem, rozrywką, rekreacją i kulturą fizyczną, organizowanie zabaw, konkursów rozrywkowych, gier sportowych, ćwiczeń na si-

łowni, pływania, obsługa sal gier, hal rehabilitacyjno - sportowych, kortów tenisowych, basenów rehabilitacyjno - rekreacyjnych, sal gimnastycznych, siłowni, organizowanie imprez rozrywkowych oraz ich scenografii, pikników, widowisk, koncertów muzycznych, dancin-gów z grupą muzyczną, przyjęć, uroczystości, spotkań okolicznościowych na zlecenie osób trzecich polegające na zapewnieniu rozrywki, prowadzenie obiektów kulturalnych, pokazy filmowe, wypożyczanie filmów i nagrań wideo, wydawanie i dystrybucja książek, gazet i czasopism, organizowanie i prowadzenie galerii, targów i wystaw z dziedziny kultury i edukacji, **43** usługi hotelarskie związane z rezerwacją, czasowym zakwaterowaniem oraz wyżywieniem w hotelach, motelach, sanatoriach, pensjonatach, obozach wakacyjnych, eksploatacja terenów kempingowych łącznie z polami dla samochodów i przy-czep kempingowych, usługi gastronomiczne związane z podawa-niem potraw i napojów w barach, stołówkach, restauracjach i kawiarniach, catering, obsługa imprez promocyjnych, przyjęć i bankietów na zlecenie osób trzecich polegająca na zaopatrzeniu w żywność i napoje, **44** usługi medyczne, leczenie szpitalne, wczasy lecznicze i rehabilitacyjne, wykonywanie zabiegów regeneracyjno - rehabilita-cyjnych, usługi w zakresie terapii naturalnej: hydroterapia, fizyoterapia, borowina, inhalacje, usługi kompleksowej odnowy biologicznej (masaż ręczny, masaż wodny, sauna fińska, gimnastyka, callanetics, solarium), konsultacje medyczne, prowadzenie serwisu medyczne-go, usługi salonów piękności, salonów fryzjersko - kosmetycznych.

(111) **190516** (220) 2003 11 27 (210) 273147  
 (151) 2007 03 14 (441) 2004 04 19  
 (732) „JOKER-HERBY” Firma Handlowo-Usługowo-Produkcyjna Zakład Produkcyjny Herby Krzysztof Adamik, Katarzyna Adamik, Herby, PL.  
 (540)



Kolor znaku: żółty i odcienie, czerwony, pomarańczowy, zielony, brunatny, czarny, niebieski, granatowy, fioletowy  
 (531) 3.7.3, 24.1.3, 29.1.15

(510), (511) **29** potrawy na bazie warzyw i/lub mięsa, konserwy mięsne, warzywno-mięsne i warzywne, pasztety, flaki, flaki wołowe w rosole, bigos, pulpety w sosie pomidorowym, gołąbki w sosie pomidorowym, fasolka po bretońsku, kasza gryczana z mięsem i pieczarkami, ogórki konserwowane i kwaszone, pikle, sałatki warzywne i wielowarzywne, sałatki na bazie ogórków, buraków, papryki, selera, marchwi i kapusty oraz ich mieszanek, kapusta czerwona i marchew konserwowa, ćwikła z chrzanem, chrzan tarty.

(111) **190517** (220) 2003 12 01 (210) 273249  
 (151) 2006 08 09 (441) 2004 04 19  
 (732) Niepubliczny Zakład Opieki Zdrowotnej „GORDENT” Anna Gordon i Bartłomiej Gordon, Warszawa, PL.  
 (540)



Kolor znaku: zielony, pomarańczowy, biały  
 (531) 26.4.1, 26.4.2, 27.5.1, 29.1.13

(510), (511) **44** leczenie zachowawcze zębów, chirurgia stomatologiczna rtg zębów, pantomogram, ortodoncja, protetyka, cefalometria.

(111) **190518** (220) 2003 12 02 (210) 273367  
 (151) 2006 07 21 (441) 2004 04 19

(732) Nawrocki Rafał RAINBOWNET, Łódź, PL.

(540) INACZEJ.pl

(510), (511) **41** informacja o imprezach rozrywkowych, **42** administrowanie stronami komputerowymi, analizy systemów komputerowych, doradztwo w sprawach sprzętu komputerowego, **45** horoskopy.

(111) **190519** (220) 2004 01 16 (210) 275030  
(151) 2007 03 28 (441) 2004 04 19

(732) SAGAPOL Sp.j. Zdzisław Gajos, Włodzimierz Salamon, Gliwice, PL.

(540)

## SAGAPOL

(531) 27.5.1

(510), (511) **02** farby, lakiery, materiały zapobiegające korozji i materiały zabezpieczające drewno, **19** pokrycia niemetalowe dla budownictwa, pokrycia dachowe niemetalowe, pokrycia ściennie niemetalowe, pokrycia podłogowe niemetalowe, sufity podwieszane, drobnowymiarowe elementy ceramiczne takie jak: listwy ozdobne gipsowe, cegły, luksfery, belki betonowe, szklane, gipsowe, cement, wapno, gips, niemetalowe ryny, rury i złączki niemetalowe, rury drenażowe, niemetalowe, okna niemetalowe, drzwi niemetalowe, bramy niemetalowe.

(111) **190520** (220) 2004 02 13 (210) 276354  
(151) 2007 03 27 (441) 2004 05 17

(732) „ZIAJA Ltd” Zakład Produkcji Leków Spółka z o.o., Gdańsk, PL.

(540) ODKRYWAMY POTRZEBY TWOJEJ SKÓRY

(510), (511) **03** produkty kosmetyczne, środki do mycia i pielęgnacji włosów, szampony, odżywki, batony, środki do pielęgnacji i ochrony skóry, kremy, balsamy, mlecza, emulsje, peelingi, toniki, maseczki, środki myjące, mydła, żele, płyny do higieny intymnej, preparaty do golenia, kremy, balsamy, żele, płyny po goleniu, wody toaletowe, wody kolońskie, olejki eteryczne, antyperspiranty, dezodoranty, środki do mycia zębów i pielęgnacji jamy ustnej, środki toaletowe, **05** produkty farmaceutyczne, produkty kosmetyczne o działaniu leczniczym, lecznicze środki do mycia i pielęgnacji włosów, preparaty przeciwgrzybiczne, preparaty antybakteryjne, produkty higieniczne, środki sanitarne stosowane w leczeniu i higienie osobistej, środki dezynfekcyjne.

(111) **190521** (220) 2004 05 17 (210) 280815  
(151) 2007 05 11 (441) 2004 08 23

(732) „SPEED” s.c. Szkoła Języka Angielskiego Callan Method TM Martyna Olszowska, Zbigniew Czaplą, Gliwice, PL.

(540)



Kolor znaku: biały, niebieski, czerwony

(531) 26.1.1, 26.4.1, 26.7.5, 27.5.1, 29.1.13

(510), (511) **41** edukacja, informacja o edukacji, kursy korespondencyjne, nauczanie języków obcych, nauczanie języków obcych w przedszkolach, organizowanie obozów językowych, organizowanie i prowadzenie pracowni specjalistycznych, organizowanie i prowadzenie pracowni językowych, organizowanie i prowadzenie konferencji, seminariów, zjazdów, produkcja filmów na nośnikach magnetycznych i cyfrowych, publikowanie książek, publikacja on-line książek i periodyków, usługi tłumaczenia tekstów, usługi tłumaczenia symultanicznego.

(111) **190522** (220) 2004 10 04 (210) 286106  
(151) 2007 03 16 (441) 2005 01 10

(732) BROWAR ŁOMŻA Spółka z o.o., Łomża, PL.

(540)



Kolor znaku: zielony, złoty, biały, czarny, czerwony, srebrny

(531) 3.7.3, 5.3.11, 5.7.2, 24.1.5, 25.1.5, 25.1.15, 26.13.25, 27.5.1, 29.1.1, 29.1.2, 29.1.3, 29.1.6

(510), (511) **32** brzeczka piwna, napoje piwopodobne, piwo, piwo imbirowe, piwo słodowe, wyciąg z chmielu do wytwarzania piwa.

(111) **190523** (220) 2004 10 04 (210) 286107  
(151) 2007 03 20 (441) 2005 01 10

(732) BROWAR ŁOMŻA Spółka z o.o., Łomża, PL.

(540)



Kolor znaku: złoty, biały, zielony, czerwony, czarny, srebrny

(531) 3.7.3, 25.1.5, 25.1.15, 26.13.25, 27.5.1, 29.1.1, 29.1.2, 29.1.6

(510), (511) **32** brzeczka piwna, napoje piwopodobne, piwo, piwo imbirowe, piwo słodowe, wyciąg z chmielu do wytwarzania piwa.

(111) **190524** (220) 2004 10 08 (210) 286318  
(151) 2007 04 25 (441) 2005 01 10

(732) AMITY Spółka z o.o., Raszyn, PL.

(540) john faber

(510), (511) **16** długopisy, **25** damska, męska i dziecięca gotowa bielizna i odzież, w tym odzież skórzana, z imitacji skóry, konfekcja, ubrania wierzchnie, futra, pelisy, płaszcze, peleryny, kurtki, kostiumy, sukienki, garnitury, mundury, kombinezony, kamizelki, koszule męskie, części garderoby, spodnie, marynarki, bluzy, bluzki koszulowe, pikowane, odzież z dzianiny, z dżerseju, z trykotu, piżamy, szlafrok, kostiumy jedno- i dwuczęściowe, kąpielówki, odzież plażowa, krawaty, paski, nakrycia głowy, płaszcze kąpielowe, swetry, zakietki, spodnie, szorty, spódnice, getry, rajtuzy, odzież sportowa, odzież z materiałów wodoodpornych, dresy, T-shirty, body, spodenki, obuwie, **35** świadczenie usług polegających na zgrupowaniu na rzecz osób trzecich różnych towarów, pozwalające nabywcy wygodnie je oglądać i kupować w hurtowni i/lub w dużym sklepie odzieżowym: z bielizną i odzieżą damską, męską i dziecięcą oraz materiałami piśmiennymi, prowadzenie przedstawicielstw handlowych podmiotów zagranicznych w kraju, usługi agencji importowo-eksportowej.

(111) **190525** (220) 2004 10 08 (210) 286319  
(151) 2007 03 28 (441) 2005 01 10

(732) Schering-Plough Ltd., Lucerne, CH.

(540) SLICE

(510), (511) **05** preparaty weterynaryjne stosowane w hydroponice (kulturach wodnych).

(111) **190526** (220) 2004 10 08 (210) 286328  
(151) 2007 03 28 (441) 2005 01 10

(732) FIRMA ROLESKI Marek Roleski Spółka Jawna, Zbylitowska Góra, PL.

(540)



Kolor znaku: niebieski, srebrny

(531) 19.3.1, 27.5.1, 29.1.12

(510), (511) **29** przeciery, koncentraty wszelkiego rodzaju zawarte w tej klasie, koncentraty pomidorowe, **30** musztardy, musztardy smakowe, musztardy przyprawowe, sosy, sosy mięsne, sosy do sałatek, sosy przyprawowe, sosy warzywne, sosy do mięs, sosy majonezowe, sosy sojowe, sosy pomidorowe, dresingi, dipy, majonezy, majonezy smakowe, majonezy przyprawowe, ketchupy, ketchupy smakowe, ketchupy przyprawowe, kremy smakowe.

(111) **190527** (220) 2004 10 08 (210) 286329

(151) 2007 03 28 (441) 2005 01 10

(732) FIRMA ROLESKI Marek Roleski Spółka Jawna, Zbylitowska Góra, PL.

(540)



Kolor znaku: żółty, złoty

(531) 19.3.1, 27.5.1, 29.1.12

(510), (511) **29** przeciery, koncentraty wszelkiego rodzaju zawarte w tej klasie, koncentraty pomidorowe, **30** musztardy, musztardy smakowe, musztardy przyprawowe, sosy, sosy mięsne, sosy do sałatek, sosy przyprawowe, sosy warzywne, sosy do mięs, sosy majonezowe, sosy sojowe, sosy pomidorowe, dresingi, dipy, majonezy, majonezy smakowe, majonezy przyprawowe, ketchupy, ketchupy smakowe, ketchupy przyprawowe, kremy smakowe.

(111) **190528** (220) 2004 10 08 (210) 286330

(151) 2007 03 28 (441) 2005 01 10

(732) FIRMA ROLESKI Marek Roleski Spółka Jawna, Zbylitowska Góra, PL.

(540)



Kolor znaku: czerwony, złoty

(531) 19.3.1, 29.1.12

(510), (511) **29** przeciery, koncentraty wszelkiego rodzaju zawarte w tej klasie, koncentraty pomidorowe, **30** musztardy, musztardy smakowe, musztardy przyprawowe, sosy, sosy mięsne, sosy do sałatek, sosy przyprawowe, sosy warzywne, sosy do mięs, sosy majonezowe, sosy sojowe, sosy pomidorowe, dresingi, dipy, majonezy, majonezy smakowe, majonezy przyprawowe, ketchupy, ketchupy smakowe, ketchupy przyprawowe, kremy smakowe.

(111) **190529** (220) 2004 10 08 (210) 286331

(151) 2007 03 28 (441) 2005 01 10

(732) FIRMA ROLESKI Marek Roleski Spółka Jawna, Zbylitowska Góra, PL.

(540)



Kolor znaku: zielony, złoty

(531) 19.3.1, 27.5.1, 29.1.12

(510), (511) **29** przeciery, koncentraty wszelkiego rodzaju zawarte w tej klasie, koncentraty pomidorowe, **30** musztardy, musztardy smakowe, musztardy przyprawowe, sosy, sosy mięsne, sosy do sałatek, sosy przyprawowe, sosy warzywne, sosy do mięs, sosy majonezowe, sosy sojowe, sosy pomidorowe, dresingi, dipy, majonezy, majonezy smakowe, majonezy przyprawowe, ketchupy, ketchupy smakowe, ketchupy przyprawowe, kremy smakowe.

(111) **190530** (220) 2004 10 08 (210) 286332

(151) 2007 03 28 (441) 2005 01 10

(732) FIRMA ROLESKI Marek Roleski Spółka Jawna, Zbylitowska Góra, PL.

(540)



Kolor znaku: czerwony, złoty

(531) 19.3.1, 27.5.1, 29.1.12

(510), (511) **29** przeciery, koncentraty wszelkiego rodzaju zawarte w tej klasie, koncentraty pomidorowe, **30** musztardy, musztardy smakowe, musztardy przyprawowe, sosy, sosy mięsne, sosy do sałatek, sosy przyprawowe, sosy warzywne, sosy do mięs, sosy majonezowe, sosy sojowe, sosy pomidorowe, dresingi, dipy, majonezy, majonezy smakowe, majonezy przyprawowe, ketchupy, ketchupy smakowe, ketchupy przyprawowe, kremy smakowe.

(111) **190531** (220) 2004 10 08 (210) 286333

(151) 2007 03 28 (441) 2005 01 10

(732) FIRMA ROLESKI Marek Roleski Spółka Jawna, Zbylitowska Góra, PL.

(540)



Kolor znaku: czarny, złoty

(531) 19.3.1, 29.1.12

(510), (511) **29** przeciery, koncentraty wszelkiego rodzaju zawarte w tej klasie, koncentraty pomidorowe, **30** musztardy, musztardy smakowe, musztardy przyprawowe, sosy, sosy mięsne, sosy do sałatek, sosy przyprawowe, sosy warzywne, sosy do mięs, sosy majonezowe, sosy sojowe, sosy pomidorowe, dresingi, dipy, majonezy, majonezy smakowe, majonezy przyprawowe, ketchupy, ketchupy smakowe, ketchupy przyprawowe, kremy smakowe.

(111) **190532** (220) 2004 10 08 (210) 286334

(151) 2007 03 28 (441) 2005 01 10

(732) FIRMA ROLESKI Marek Roleski Spółka Jawna, Zbylitowska Góra, PL.

(540)



Kolor znaku: żółty, złoty

(531) 19.3.1, 29.1.12

(510), (511) **29** przeciery, koncentraty wszelkiego rodzaju zawarte w tej klasie, koncentraty pomidorowe, **30** musztardy, musztardy smakowe, musztardy przyprawowe, sosy, sosy mięsne, sosy do sałatek, sosy przyprawowe, sosy warzywne, sosy do mięs, sosy majonezowe, sosy sojowe, sosy pomidorowe, dresingi, dipy, majonezy, majonezy smakowe, majonezy przyprawowe, ketchupy, ketchupy smakowe, ketchupy przyprawowe, kremy smakowe.

(111) **190533** (220) 2004 10 08 (210) 286335  
 (151) 2007 03 28 (441) 2005 01 10  
 (732) FIRMA ROLESKI Marek Roleski Spółka Jawna, Zbylitowska  
 Góra, PL.  
 (540)



Kolor znaku: zielony, złoty

(531) 19.3.1, 29.1.12

(510), (511) **29** przecieri, koncentraty wszelkiego rodzaju zawarte w tej klasie, koncentraty pomidorowe, **30** musztardy, musztardy smakowe, musztardy przyprawowe, sosy, sosy mięsne, sosy do sałatek, sosy przyprawowe, sosy warzywne, sosy do mięs, sosy majonezowe, sosy sojowe, sosy pomidorowe, dresingi, dipy, majonezy, majonezy smakowe, majonezy przyprawowe, ketchupy, ketchupy smakowe, ketchupy przyprawowe, kremy smakowe.

(111) **190534** (220) 2004 10 11 (210) 286433  
 (151) 2007 03 12 (441) 2005 01 24  
 (732) Bielenda Kosmetyki Naturalne Spółka z o.o., Kraków, PL.  
 (540) SEXY LADY

(510), (511) **03** kosmetyki pielęgnacyjne, kosmetyki pielęgnacyjne, wyroby perfumeryjne i dezodoranty, olejki, środki i preparaty do makijażu i demakijażu, środki czystości, preparaty kosmetyczne do odchudzania, kosmetyki profesjonalne, kosmetyki do stylizacji włosów, **05** preparaty farmaceutyczne, suplementy żywności dla celów leczniczych, preparaty witaminowe dla celów leczniczych.

(111) **190535** (220) 2004 10 11 (210) 286434  
 (151) 2007 03 12 (441) 2005 01 24  
 (732) Bielenda Kosmetyki Naturalne Spółka z o.o., Kraków, PL.  
 (540) MAGIC CHOCOLATE

(510), (511) **03** kosmetyki pielęgnacyjne, kosmetyki pielęgnacyjne, wyroby perfumeryjne i dezodoranty, olejki, środki i preparaty do makijażu i demakijażu, środki czystości, preparaty kosmetyczne do odchudzania, kosmetyki profesjonalne, kosmetyki do stylizacji włosów, **05** preparaty farmaceutyczne, suplementy żywności dla celów leczniczych, preparaty witaminowe dla celów leczniczych.

(111) **190536** (220) 2004 10 11 (210) 286436  
 (151) 2007 03 12 (441) 2005 01 24  
 (732) Bielenda Kosmetyki Naturalne Spółka z o.o., Kraków, PL.  
 (540) OLIWKOWY SEN

(510), (511) **03** kosmetyki pielęgnacyjne, kosmetyki pielęgnacyjne, wyroby perfumeryjne i dezodoranty, olejki, środki i preparaty do makijażu i demakijażu, środki czystości, preparaty kosmetyczne do odchudzania, kosmetyki profesjonalne, kosmetyki do stylizacji włosów, **05** preparaty farmaceutyczne, suplementy żywności dla celów leczniczych, preparaty witaminowe dla celów leczniczych.

(111) **190537** (220) 2004 10 15 (210) 286585  
 (151) 2007 03 15 (441) 2005 01 24  
 (732) MILCAR, Michał Luzar, Kraków, PL.  
 (540)



Kolor znaku: niebieski, żółty

(531) 24.9.2, 26.11.3, 27.5.1, 29.1.4, 29.1.12

(510), (511) **12** samochody osobowe, dostawcze, ciężarowe, przyczepy, pojazdy jednośladowe, części zamienne i akcesoria do pojazdów nie zawarte w innych klasach, alarmy antywłamaniowe do pojazdów, amortyzatory, antypoślizgowe środki do opon, bagażniki, ciężarki do wyważania kół, dętki, drzwi do pojazdów, hamulce, klocki hamulcowe, kierunkowskazy, klaksony, kolce do opon, koła pojazdów,

korbowody do pojazdów, korki wlewu: do paliw, do chłodziw, lusterka wsteczne, maski pojazdów, urządzenia napędowe do pojazdów lądowych, ogumienie do kół pojazdów, pasy bezpieczeństwa do siedzeń w pojazdach, pokrowce na siedzenia, pompy powietrzne samochodowe, progi do samochodów, resory, łańcuchy do pojazdów lądowych: przeciwoślizgowe, sterownicze, transmisyjne, rowerowe, zderzaki, siedzenia do pojazdów, silniki nie zawarte w innej klasie, skrzynie biegów do pojazdów lądowych, szyby do pojazdów, wycieraczki do szyb pojazdów, **35** zarządzanie przedsięwzięciami handlowymi i gospodarczymi, przedstawicielstwo handlowe podmiotów zagranicznych, pośrednictwo handlowe polegające na kojarzeniu kontrahentów, usługi doradcze i marketingowe, doradztwo w zakresie prowadzenia działalności gospodarczej, prowadzenie agencji informacji handlowej, agencji importowo-eksportowej w dziedzinie motoryzacji, dystrybucja i kolportaż broszur, prospektów, druków reklamowych, zgrupowanie na rzecz osób trzecich różnych towarów pozwalające nabywcy wygodnie je oglądać i kupować w komisie samochodowym, **37** naprawy powypadkowe samochodów, usługi w zakresie blacharstwa i mechaniki pojazdowej, diagnostyka pojazdowa, stacja obsługi samochodów, **39** usługi spedycyjne i magazynowe, pakowanie i składowanie towarów, usługi transportowe, przewóz osób i rzeczy transportem samochodowym, wynajem samochodów.

(111) **190538** (220) 2004 10 15 (210) 286586  
 (151) 2007 06 05 (441) 2005 01 24  
 (732) Przedsiębiorstwo Usług Naukowo-Technicznych  
 „PRO NOVUM” Sp. z o.o., Katowice, PL.  
 (540)

**LM SYSTEM PRO**

(531) 27.5.1

(510), (511) **42** usługi dotyczące oprogramowania komputerowego, prace badawczo-rozwojowe z zakresu urządzeń energetycznych, naukowe i techniczne usługi i badania oraz badania i projektowanie w zakresie urządzeń energetycznych, usługi analiz i badań przemysłowych w dziedzinie nauk przyrodniczych i technicznych.

(111) **190539** (220) 2004 10 20 (210) 286803  
 (151) 2007 03 19 (441) 2005 01 24  
 (732) Firma Produkcyjno-Handlowo-Usługowa „LINTA” Halina  
 Chrzan, Budy Dłutowskie, PL.  
 (540)

**vincitore**  
 collection

Kolor znaku: niebieski

(531) 27.5.1, 29.1.4

(510), (511) **25** odzież, krawaty, muszki.

(111) **190540** (220) 2004 10 21 (210) 286817  
 (151) 2007 04 03 (441) 2005 01 24  
 (732) „Ziaja Ltd” Zakład Produkcji Leków Spółka z o.o., Gdańsk, PL.  
 (540)

**ziaja**  
 PRO

serum  
 NORMATYZUJĄCE

1.041

PROGRAM OCHRONY PRAW  
 DO DZIAŁALNOŚCI

(531) 27.5.1

(510), (511) **03** produkty kosmetyczne do pielęgnacji skóry, **05** produkty kosmetyczne o działaniu leczniczym.

(111) **190541** (220) 2004 10 21 (210) 286818  
 (151) 2007 04 03 (441) 2005 01 24  
 (732) „Ziaja Ltd” Zakład Produkcji Leków Spółka z o.o., Gdańsk, PL.  
 (540)



Kolor znaku: niebieski, pomarańczowy, żółty, jasnoniebieski, biały  
 (531) 3.11.10, 25.1.15, 27.5.1, 29.1.14  
 (510), (511) **03** produkty kosmetyczne do pielęgnacji dzieci i niemowląt, środki do mycia i pielęgnacji włosów, środki do pielęgnacji i ochrony ciała, kremy, balsamy, mleczone, emulsje, maści kosmetyczne, preparaty z filtrami słonecznymi, kremy przeciwko odparzeniom dla dzieci i niemowląt, olejki, oliwki, preparaty kosmetyczne myjąco-pielęgnujące, mydła, preparaty do kąpieli, środki do czyszczenia zębów i pielęgnacji jamy ustnej dla dzieci, chusteczki nasączone płynami kosmetycznymi.

(111) **190542** (220) 2004 10 28 (210) 287109  
 (151) 2007 06 13 (441) 2005 02 07  
 (732) EXPANDER Sp. z o.o., Warszawa, PL.  
 (540)



Kolor znaku: bordowy, żółty, biały  
 (531) 26.1.2, 26.1.3, 27.5.1, 29.1.13  
 (510), (511) **36** doradztwo finansowe, wycena finansowa, ubezpieczenia, usługi bankowe, wycena nieruchomości, informacje finansowe, **38** przesyłanie informacji tekstowej i obrazowej przy pomocy komputera.

(111) **190543** (220) 2004 10 28 (210) 287110  
 (151) 2007 06 13 (441) 2005 02 07  
 (732) EXPANDER Sp. z o.o., Warszawa, PL.  
 (540)

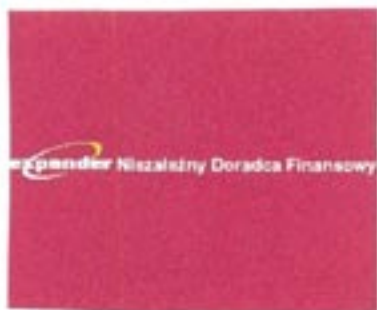

Kolor znaku: bordowy, biały, żółty  
 (531) 26.1.2, 26.1.3, 27.5.1, 29.1.13  
 (510), (511) **36** doradztwo finansowe, wycena finansowa, ubezpieczenia, usługi bankowe, wycena nieruchomości, informacje finansowe, **38** przesyłanie informacji tekstowej i obrazowej przy pomocy komputera.

(111) **190544** (220) 2004 10 28 (210) 287111  
 (151) 2007 06 13 (441) 2005 02 07  
 (732) EXPANDER Sp. z o.o., Warszawa, PL.  
 (540)



Kolor znaku: bordowy, biały, żółty  
 (531) 26.1.2, 26.1.3, 27.5.1, 29.1.13  
 (510), (511) **36** doradztwo finansowe, wycena finansowa, ubezpieczenia, usługi bankowe, wycena nieruchomości, informacje finansowe, **38** przesyłanie informacji tekstowej i obrazowej przy pomocy komputera.

(111) **190545** (220) 2004 10 28 (210) 287112  
 (151) 2007 06 13 (441) 2005 02 07  
 (732) EXPANDER Sp. z o.o., Warszawa, PL.  
 (540)



Kolor znaku: bordowy, biały, żółty  
 (531) 26.1.2, 26.1.3, 27.5.1, 29.1.13  
 (510), (511) **36** doradztwo finansowe, wycena finansowa, ubezpieczenia, usługi bankowe, wycena nieruchomości, informacje finansowe, **38** przesyłanie informacji tekstowej i obrazowej przy pomocy komputera.

(111) **190546** (220) 2004 10 28 (210) 287113  
 (151) 2007 06 13 (441) 2005 02 07  
 (732) EXPANDER Sp. z o.o., Warszawa, PL.  
 (540)



Kolor znaku: bordowy, biały, żółty  
 (531) 26.1.2, 26.1.3, 27.5.1, 29.1.13  
 (510), (511) **36** doradztwo finansowe, wycena finansowa, ubezpieczenia, usługi bankowe, wycena nieruchomości, informacje finansowe, **38** przesyłanie informacji tekstowej i obrazowej przy pomocy komputera.

(111) **190547** (220) 2004 10 28 (210) 287114  
 (151) 2007 06 13 (441) 2005 02 07  
 (732) EXPANDER Sp. z o.o., Warszawa, PL.  
 (540) expander Niezależni Doradcy Finansowi  
 (510), (511) **36** doradztwo finansowe, wycena finansowa, ubezpieczenia, usługi bankowe, wycena nieruchomości, informacje finansowe, **38** przesyłanie informacji tekstowej i obrazowej przy pomocy komputera.

(111) **190548** (220) 2004 10 28 (210) 287115  
 (151) 2007 06 13 (441) 2005 02 07  
 (732) EXPANDER Sp. z o.o., Warszawa, PL.  
 (540) expander Niezależny Doradca Finansowy  
 (510), (511) **36** doradztwo finansowe, wycena finansowa, ubezpieczenia, usługi bankowe, wycena nieruchomości, informacje finansowe, **38** przesyłanie informacji tekstowej i obrazowej przy pomocy komputera.

(111) **190549** (220) 2004 11 08 (210) 287475  
 (151) 2007 05 17 (441) 2005 02 21  
 (732) Instytut Techniki i Technologii Dzwiewiarskich „TRICOTEXTIL”,  
 Łódź, PL.  
 (540)



(531) 27.5.1  
 (510), (511) **42** usługi inżynierskie w zakresie oceny cech wyrobów włókienniczych, usługi w zakresie certyfikacji zgodności i certyfikacji na znak zgodności wyrobów tekstylnych, medycznych i papierniczych takich jak: włókna z tworzyw naturalnych i sztucznych, wyroby powroźnicze i sieciowe, przędza, nici, włóczka, przędziny, tekstylia, filce, wyroby włókiennicze, bielizna osobista i domowa, odzież, nakrycia głowy, wyroby pasmanteryjne, dywany, dywaniki, chodniki, wykładziny podłogowe, obicia ścienne z materiałów tekstylnych, zabawki i artykuły wytworzone częściowo lub w całości z materiałów tekstylnych, preparaty medyczne i farmaceutyczne, środki opatrunkowe, wyroby higieniczne i sanitarne wykonane techniką włókienniczą, papier i higieniczne wyroby z papieru oraz usługi w zakresie certyfikacji zgodności dotyczącej usług barwienia, wykończenia konserwacji wyrobów tekstylnych.

(111) **190550** (220) 2004 11 08 (210) 287476  
 (151) 2007 05 17 (441) 2005 02 21  
 (732) Instytut Techniki i Technologii Dzwiewiarskich „TRICOTEXTIL”,  
 Łódź, PL.  
 (540)



Kolor znaku: czerwony

(531) 27.5.1, 29.1.12  
 (510), (511) **42** usługi inżynierskie w zakresie oceny cech wyrobów włókienniczych, usługi w zakresie certyfikacji zgodności i certyfikacji na znak zgodności wyrobów tekstylnych, medycznych i papierniczych takich jak: włókna z tworzyw naturalnych i sztucznych, wyroby powroźnicze i sieciowe, przędza, nici, włóczka, przędziny, tekstylia, filce, wyroby włókiennicze, bielizna osobista i domowa, odzież, nakrycia głowy, wyroby pasmanteryjne, dywany, dywaniki, chodniki, wykładziny podłogowe, obicia ścienne z materiałów tekstylnych, zabawki i artykuły wytworzone częściowo lub w całości z materiałów tekstylnych, preparaty medyczne i farmaceutyczne, środki opatrunkowe, wyroby higieniczne i sanitarne wykonane techniką włókienniczą, papier i higieniczne wyroby z papieru oraz usługi w zakresie certyfikacji zgodności dotyczącej usług barwienia, wykończenia konserwacji wyrobów tekstylnych.

(111) **190551** (220) 2003 01 16 (210) 259793  
 (151) 2007 07 03 (441) 2003 07 28  
 (732) Oficyna Wydawnicza „PRESS - MEDIA” Roman Oraczewski,  
 Mielec, PL.  
 (540)



(531) 26.4.7  
 (510), (511) **16** krzyżówki, książki z krzyżówkami i zadaniami szaradziarskimi.

(111) **190552** (220) 2003 01 16 (210) 259798  
 (151) 2007 07 03 (441) 2003 07 28  
 (732) Oficyna Wydawnicza „PRESS - MEDIA” Roman Oraczewski,  
 Mielec, PL.  
 (540)



Kolor znaku: biały, czarny, brązowy

(531) 26.4.7, 29.1.13  
 (510), (511) **16** krzyżówki, książki z krzyżówkami i zadaniami szaradziarskimi.

(111) **190553** (220) 2003 08 25 (210) 269002  
 (151) 2006 08 23 (441) 2004 03 08  
 (732) „NAPRZÓD” Spółka z o.o., Białystok, PL.  
 (540)



Kolor znaku: brązowy, żółty, biały, niebieski, zielony, fioletowy, czerwony

(531) 2.7.4, 6.7.25, 27.5.1, 29.1.15  
 (510), (511) **32** napoje bezalkoholowe gazowane.

(111) **190554** (220) 2003 08 25 (210) 269003  
 (151) 2006 08 23 (441) 2004 03 08  
 (732) „NAPRZÓD” Spółka z o.o., Białystok, PL.  
 (540)



Kolor znaku: brązowy, biały, żółty, czarny

(531) 11.3.1, 25.1.1, 27.5.1, 29.1.15  
 (510), (511) **32** napoje bezalkoholowe gazowane.

(111) **190555** (220) 2003 05 30 (210) 265568  
 (151) 2007 03 21 (441) 2003 12 01  
 (732) Przedsiębiorstwo Handlowo-Usługowe „KROFIX”  
 Jan Kaszuba, Człuchów, PL.  
 (540) SANATORIUM W DOMU

(510), (511) **03** produkty chemii gospodarczej, **05** sole wód mineralnych, sole do kąpeli mineralnych, środki dezynfekcyjne do celów higienicznych, **39** usługi magazynowania, pakowania produktów chemii gospodarczej, soli wód i środków do pielęgnacji ciała.

(111) **190556** (220) 2004 01 26 (210) 274631  
 (151) 2007 05 09 (441) 2004 05 04  
 (732) POLSPED INTERNATIONAL FORWARDING Robert Polkowski,  
 Warszawa, PL.  
 (540) POLSPED INTERNATIONAL FORWARDING

(510), (511) **39** pomoc w przypadku awarii pojazdów [holowanie], czarterowanie, dystrybucja paczek, dystrybucja gazet, dystrybucja przesyłek, fracht[przewóz towarów], pośrednictwo frachtowe, magazynowanie, pośrednictwo morskie, pośrednictwo transportowe, transport powietrzny, usługi kurierskie [listy lub towary], spedycja, transport aeronautyka.

(111) **190557** (220) 2004 01 21 (210) 275247  
 (151) 2007 04 02 (441) 2004 05 04  
 (732) Glaxo Group Limited, Greenford, GB.  
 (540) KIVEXA  
 (510), (511) **05** preparaty i substancje farmaceutyczne.

(111) **190558** (220) 2004 06 24 (210) 282378  
 (151) 2007 03 14 (441) 2004 10 04  
 (732) Przedsiębiorstwo Produkcyjno-Handlowe K&D „KADAR”  
 Dariusz Myrcha, Stodzew, PL.  
 (540)



Kolor znaku: czarny, biały, szary

(531) 27.5.1, 29.1.6, 29.1.8

(510), (511) **05** artykuły żywnościowe na bazie białka do celów medycznych, żywność dietetyczna przystosowana do celów leczniczych, dodatki odżywcze do celów leczniczych, substancje dietetyczne przystosowane do celów medycznych, preparaty witaminowe, produkty uboczne procesu obróbki ziarn zbóż do celów medycznych, chleb dla diabetyków, cukier do celów medycznych, wyroby cukiernicze do celów leczniczych, cukierki do celów leczniczych, guma do żucia do celów leczniczych, napoje lecznicze, napoje dietetyczne przystosowane do celów medycznych, nalewki do celów leczniczych, mleko białkowe, żywność dla niemowląt, mleko w proszku dla niemowląt, herbaty lecznicze, herbata dla astmatyków, sole do celów medycznych, tłuszcze do celów medycznych, tran, woda morska do celów leczniczych, żelatyna do celów medycznych, **29** alginiany do celów spożywczych, bekon, białko spożywcze, bita śmietana, buliony, chrupkie produkty ziemniaczane i zbożowe produkowane metodą wytłaczania lub smażone w tłuszczu, chipsy ziemniaczane, chipsy ziemniaczane smakowe, chrupki ziemniaczane, galanteria spożywcza: muszelki ziemniaczane, muszelki ziemniaczane smakowe, pierścionki z mąki ziemniaczanej, pierścionki z mąki ziemniaczanej smakowe, serduszka ziemniaczane, płatki ziemniaczane, racuchy ziemniaczane, chrupki owocowe, daktyle, drób, dziczyzna, ekstrakty mięsne, filety rybne, flaki, galaretki jadalne, galaretki mięsne, galaretki z owoców, gniazda ptaków jadalnych, grzyby konserwowane, homary nieżywe, jaja, białko jajka, żółtka jajek, jaja ślimacze, jaja w proszku, jogurt, kapusta kwaszona, kaszanka, kawior, kefir, kiełbasy, klej rybi do celów spożywczych, koncentraty, konfitury, konserwy mięsne, konserwy rybne, konserwy z owocami, konserwy z warzywami, korniszony, korniszony z jarzynami w occie, krem na bazie masła, krewetki, krokiety spożywcze, kumys, langusty, łój spożywczy, małe, margaryna, marmolady, masło, mięso, mięso konserwowane, migdały spreparowane, mleko, mrożone owoce, napoje mleczne lub z przewagą mleka, oleje jadalne, oliwki konserwowane, orzechy kokosowe suszone, orzechy spreparowane, ostrygi nieżywe, owoce konserwowane, owoce konserwowane w alkoholu, owoce smażone, owoce smażone w cukrze, owoce w cukrze, pałeczki ziemniaczane, pasty do kanapek zawierające tłuszcz, pasztet z wątróbki, pasztety, pektyna do celów spożywczych, pickle, plastry z owoców, poczwarki jedwabnika jadalne, podpuszczka, potrawy na bazie ryb, prażone, suszone, solone lub przyprawiane orzechy, preparaty do produkcji bulionów, produkty z mleka, proteiny spożywcze, przeciery, raki nieżywe, rodzyunki suche, rosół, rośliny strączkowe konserwowane, ryby nieżywe, ryby konserwowane, ryby solone, sałatki warzywne, sałatki z owoców, serwatka, sery, skorupiaki nieżywe, skórki owoców, składniki do sporządzania zup, słonina, smalec, soczewica konserwowana, soja konserwowana, soki warzywne do przyrządzania potraw, szpik kostny zwierzęcy jadalny, szynka, ślimaki morskie, śmietana, tłuszcze jadalne, tłuszcze spożywcze, tofu, trufle konserwowane, warzywa

gotowane, warzywa konserwowane, warzywa suszone, wątróbka, wędliny, zioła ogrodowe konserwowane, zupy, żelatyna do celów spożywczych, żywność solona, wyciągi z wodorostów do celów spożywczych, **30** anyż, aromaty do ciast, napojów inne niż oleje esencyjne, aromaty kawowe, batony lukrecyjne, biszkopty, budynie, bułeczki, bułki, chleb, chleb drożdżowy, chow-chow, ciasta, ciasteczka, ciasto na ciastka, ciasto w proszku, cukier, cukierki, curry, cykorja jako substytut kawy, cynamon, czekolada, czekolada z mlekiem, drożdże, drożdże zaczyn, ekstrakt słodu do celów spożywczych, chrupkie produkty produkowane z mąki kukurydzianej metodą wytłaczania lub smażone w tłuszczu, chipsy, chipsy kukurydziane, chipsy kukurydziane smakowe, chrupki, chrupki kukurydziane, chrupki kukurydziane smakowe, galanteria spożywcza: kuleczki kukurydziane, kuleczki kukurydziane smakowe, kuleczki zbożowe, kuleczki zbożowe smakowe, muszelki, muszelki kukurydziane, muszelki kukurydziane smakowe, muszelki zbożowe, muszelki zbożowe smakowe, pierścionki z mąki kukurydzianej, pierścionki z mąki kukurydzianej smakowe, serduszka kukurydziane, racuchy kukurydziane, enzymy do ciast, esencje do artykułów żywnościowych z wyjątkiem esencji eterycznych i olejków esencyjnych, gąłka muszkatułowa, glukoza do celów spożywczych, gluten do celów spożywczych, goździki, grysiki, gumy do żucia nie do celów medycznych, herbata, herbatniki, imbir, jęczmień łuskany, jogurt mrożony, kakao, kakao z mlekiem, kanapki, kapary, karmelki, kasze spożywcze, kawa, kawa nie palona, kawa z mlekiem, keczup, kleik spożywczy na bazie mleka, ekstrakt słodu do celów spożywczych, krakersy, kukurydza mielona, kukurydza prażona, kukurydza prażona i popękana, kuskus, lody, lody spożywcze w proszku, lód do chłodzenia, lód jako surowiec naturalny lub sztuczny, lukrecja, majonezy, makaroniki, makarony, maltoza, marcepan, mąka, mączka z roślin strączkowych, melasa, mieszanki muesli złożone głównie z gotowych do spożycia ziaren zbóż, orzechów, suszonych owoców i dodatków czekoladowych, mięta, miód, muesli, musztarda, naleśniki, napoje mleczne, napoje na bazie czekolady, napoje na bazie kakao, napoje na bazie kawy, ocet, orzech gąłki muszkatułowej, ozdoby do ciast, pasta migdałowa, pastylki, pasztety, pieprz, piernik, pierożki ravioli, pizze, płatki kukurydziane, płatki zbożowe suszone, potrawy na bazie mąki, produkty żywnościowe ze skrobi, jęczmień, preparaty aromatyczne do żywności, preparaty stabilizujące do bitej śmietany, produkty spożywcze na bazie owsa, produkty zbożowe, przyprawy, ryż, sago, skrobia do celów spożywczych, słodczyce, słodczyce ozdobne, słodziki naturalne, sól, smaki, sorbety, sosy, sól, sól do konserwowania żywności, spaghetti, substytuty kawy, suchary, sushi, syrop z melasy, tapioka, wafle, wanilia, wanilina, wermiszel, woda morska do gotowania, wyciągi, wyroby cukiernicze, wyroby z kakao, zagęszczacze do kiełbas, zagęszczacze do lodów jadalnych, zagęszczacze stosowane przy gotowaniu produktów spożywczych, środki wiążące do kiełbas, preparaty do zmiękczenia mięsa do celów gospodarstwa domowego, środki wiążące do lodów spożywczych, ziele angielskie, sosy mięsne, sosy do sałat, **32** aperitify bezalkoholowe, koktajle bezalkoholowe, mleko arachidowe, mleko migdałowe, napoje bezalkoholowe, napoje bezalkoholowe z soków owocowych, napoje izotoniczne, napoje serwatkowe, esencje do produkcji napojów, pastylki do napojów gazowanych, preparaty do produkcji napojów, proszki do wytwarzania napojów gazowanych, lemoniada, orszada, sorbety, sarsapala, nektary owocowe, soki owocowe, soki jabłkowe, soki warzywne, sok pomidorowy, syropy do napojów, syropy do lemoniad, woda, woda gazowana, preparaty do wytwarzania wody gazowanej, produkty do wytwarzania wody gazowanej, woda mineralna, produkty do wytwarzania wody mineralnej, woda stołowa, woda sodowa, woda salcerska, woda litowa, piwo, piwo imbirowe, piwo słodowe, wyciąg z chmielu do wytwarzania piwa, wyciągi bezalkoholowe, ekstrakty owocowe bezalkoholowe, moszcz winogronowy, preparaty do sporządzania likierów.

(111) **190559** (220) 2004 07 07 (210) 282850  
 (151) 2007 03 12 (441) 2004 10 18  
 (732) GOSSO Spółka z o.o., Cesarka k. Strykowa, PL.  
 (540) ARES  
 (510), (511) **33** napoje alkoholowe, wyroby winiarskie, wina, wódki, spirytualia.

(111) **190560** (220) 2004 07 29 (210) 283825  
 (151) 2007 03 28 (441) 2004 11 02  
 (732) BRE BANK Spółka Akcyjna, Warszawa, PL.



(540) iBRE

(510), (511) **09** materiały reklamowe dotyczące operacji i usług bankowych na nośnikach magnetycznych, materiały informacyjne w tym szkoleniowe dotyczące operacji i usług bankowych na nośnikach magnetycznych, **16** materiały reklamowe dotyczące operacji i usług bankowych na nośnikach papierowych, materiały informacyjne w tym szkoleniowe dotyczące operacji i usług bankowych na nośnikach papierowych, **35** dystrybucja materiałów reklamowych dotyczących operacji i usług bankowych, **36** usługi bankowe w systemie bankowości elektronicznej, przyjmowanie wkładów oszczędnościowych i lokat terminowych, dokonywanie zleconych czynności związanych z emisją papierów wartościowych, pełnienie funkcji depozytariusza w rozumieniu przepisów o organizacji i funkcjonowaniu funduszy emerytalnych, prowadzenie rejestrów członków funduszy emerytalnych oraz rejestrów uczestników funduszy inwestycyjnych, wykonywanie czynności z zakresu pośrednictwa ubezpieczeniowego, dokonywanie terminowych operacji finansowych, nabywanie i zbywanie wierzytelności pieniężnych, administrowanie funduszami na zlecenie organów państwowych i innych osób, prowadzenie działalności o charakterze doradztwa ekonomicznego i finansowego, prowadzenie działalności akwizycyjnej na rzecz funduszy emerytalnych, nabywanie i zbywanie nieruchomości, prowadzenie rachunków bankowych, przeprowadzanie rozliczeń pieniężnych, wykonywanie operacji wekslowych i czekowych, emitowanie papierów wartościowych, dokonywanie obrotu papierami wartościowymi oraz prowadzenie kont depozytowych papierów wartościowych, przechowywanie przedmiotów, papierów wartościowych oraz udostępnianie skrytek sejfowych, nabywanie udziału w bankach, w spółkach prawa handlowego oraz nabywanie jednostek uczestnictwa i certyfikatów inwestycyjnych w funduszach inwestycyjnych w kraju i za granicą, zakładanie i uczestniczenie w zakładaniu banków, spółek prawa handlowego w kraju jak i za granicą, pełnienie funkcji depozytariusza w rozumieniu przepisów ustawy o funduszach inwestycyjnych, prowadzenie działalności polegającej na przyjmowaniu zleceń nabywania i odkupywania oraz zapisów na jednostki uczestnictwa lub certyfikaty inwestycyjne w funduszach inwestycyjnych, udzielanie kredytów i pożyczek pieniężnych oraz pożyczek i kredytów konsumenckich w rozumieniu przepisów odrębnej ustawy, udzielanie i potwierdzanie poręczeń, dokonywanie obrotu wartościami dewizowymi oraz prowadzenie obsługi finansowej obrotów z zagranicą, prowadzenie obsługi pożyczek państwowych, wykonywanie czynności banku reprezentanta przewidzianych w ustawie o obligacjach, udzielanie i potwierdzanie gwarancji bankowych oraz otwieranie akredytów, nabywanie i obejmowanie akcji i praw z akcji, dokonywanie na warunkach uzgodnionych z dłużnikiem zamiany wierzytelności na składniki majątku dłużnika, z tym że bank jest obowiązany do ich sprzedaży w okresie nie dłuższym niż 3 lata od daty nabycia, prowadzenie skupu i sprzedaży wartości dewizowych, pośrednictwo w dokonywaniu przez rezydentów przekazów pieniężnych za granicą oraz rozliczeń w kraju z nierezydentami, system bankowości elektronicznej.

(111) **190561** (220) 2004 07 29 (210) 283826  
 (151) 2007 03 28 (441) 2004 11 02  
 (732) BRE BANK Spółka Akcyjna, Warszawa, PL.  
 (540)



Kolor znaku: pomarańczowy, czarny, biały

(531) 26.1.1, 26.2.1, 27.5.1, 29.1.13

(510), (511) **09** materiały reklamowe dotyczące operacji i usług bankowych na nośnikach magnetycznych, materiały informacyjne w tym szkoleniowe dotyczące operacji i usług bankowych na nośnikach magnetycznych, **16** materiały reklamowe dotyczące operacji i usług bankowych na nośnikach papierowych, materiały informacyjne w tym szkoleniowe dotyczące operacji i usług bankowych na nośnikach papierowych, **35** dystrybucja materiałów reklamowych dotyczących operacji i usług bankowych, **36** usługi bankowe w systemie bankowości elektronicznej, przyjmowanie wkładów oszczędnościowych i lokat

terminowych, dokonywanie zleconych czynności związanych z emisją papierów wartościowych, pełnienie funkcji depozytariusza w rozumieniu przepisów o organizacji i funkcjonowaniu funduszy emerytalnych, prowadzenie rejestrów członków funduszy emerytalnych oraz rejestrów uczestników funduszy inwestycyjnych, wykonywanie czynności z zakresu pośrednictwa ubezpieczeniowego, dokonywanie terminowych operacji finansowych, nabywanie i zbywanie wierzytelności pieniężnych, administrowanie funduszami na zlecenie organów państwowych i innych osób, prowadzenie działalności o charakterze doradztwa ekonomicznego i finansowego, prowadzenie działalności akwizycyjnej na rzecz funduszy emerytalnych, nabywanie i zbywanie nieruchomości, prowadzenie rachunków bankowych, przeprowadzanie rozliczeń pieniężnych, wykonywanie operacji wekslowych i czekowych, emitowanie papierów wartościowych, dokonywanie obrotu papierami wartościowymi oraz prowadzenie kont depozytowych papierów wartościowych, przechowywanie przedmiotów, papierów wartościowych oraz udostępnianie skrytek sejfowych, nabywanie udziału w bankach, w spółkach prawa handlowego oraz nabywanie jednostek uczestnictwa i certyfikatów inwestycyjnych w funduszach inwestycyjnych w kraju i za granicą, zakładanie i uczestniczenie w zakładaniu banków, spółek prawa handlowego w kraju jak i za granicą, pełnienie funkcji depozytariusza w rozumieniu przepisów ustawy o funduszach inwestycyjnych, prowadzenie działalności polegającej na przyjmowaniu zleceń nabywania i odkupywania oraz zapisów na jednostki uczestnictwa lub certyfikaty inwestycyjne w funduszach inwestycyjnych, udzielanie kredytów i pożyczek pieniężnych oraz pożyczek i kredytów konsumenckich w rozumieniu przepisów odrębnej ustawy, udzielanie i potwierdzanie poręczeń, dokonywanie obrotu wartościami dewizowymi oraz prowadzenie obsługi finansowej obrotów z zagranicą, prowadzenie obsługi pożyczek państwowych, wykonywanie czynności banku reprezentanta przewidzianych w ustawie o obligacjach, udzielanie i potwierdzanie gwarancji bankowych oraz otwieranie akredytów, nabywanie i obejmowanie akcji i praw z akcji, dokonywanie na warunkach uzgodnionych z dłużnikiem zamiany wierzytelności na składniki majątku dłużnika, z tym że bank jest obowiązany do ich sprzedaży w okresie nie dłuższym niż 3 lata od daty nabycia, prowadzenie skupu i sprzedaży wartości dewizowych, pośrednictwo w dokonywaniu przez rezydentów przekazów pieniężnych za granicą oraz rozliczeń w kraju z nierezydentami, system bankowości elektronicznej.

(111) **190562** (220) 2004 07 30 (210) 283898  
 (151) 2007 04 03 (441) 2004 11 02  
 (732) PepsiCo, Inc., Purchase, US.  
 (540)



Kolor znaku: żółty, czerwony, pomarańczowy, biały, kremowy, beżowy

(531) 1.3.1, 5.9.1, 8.3.3, 9.1.10, 27.5.1, 29.1.15

(510), (511) **29** mięso, ryby, drób, dziczyzna, sosy jako ekstrakty mięsne, przetworzone: warzywa, orzechy, owoce, żywność i dania gotowe (snack foods) w skład których wchodzi wyżej wymienione towary, gotowe do spożycia snaki w skład których wchodzi: kartofle, orzechy, inne owoce lub warzywa oraz ich kombinacje, ziemniaczane chips'y i chrupki (crisps), przetworzone chips'y ziemniaczane, jaja, mleko, produkty mleczne, oleje i tłuszcze jadalne, galaretki, dżemy, kompoty.

(111) **190563** (220) 2004 09 03 (210) 285001  
 (151) 2007 03 15 (441) 2004 12 13

(732) Przedsiębiorstwo Handlowo-Produkcyjne AP, Maciej Wilk, Tychy, PL.  
(540)

# TAIMEN

(531) 27.5.1  
(510), (511) **16** czasopisma i książki, **28** sprzęt wędkarski, **35** zgrupowanie na rzecz osób trzecich różnych towarów pozwalające nabywcy je oglądać i kupować w sklepie, sklepie internetowym lub hurtowni ze sprzętem wędkarskim, **41** publikowanie tekstów, organizowanie szkoleń i zawodów wędkarskich, wypożyczanie sprzętu wędkarskiego.

(111) **190564** (220) 2004 09 15 (210) 285399  
(151) 2007 05 15 (441) 2004 12 27  
(732) PLUM Mariusz Kowalski, Gdynia, PL.  
(540) PLUM  
(510), (511) **03** kosmetyki, **18** galanteria skórzana, **25** odzież.

(111) **190565** (220) 2004 09 28 (210) 285929  
(151) 2007 05 21 (441) 2005 01 10  
(732) Przedsiębiorstwo Handlowo-Usługowe BEROTEX Jarosław Majtczak, Łódź, PL.  
(540) FS  
(510), (511) **26** suwaki, taśmy suwakowe.

(111) **190566** (220) 2004 09 29 (210) 285965  
(151) 2007 05 30 (441) 2005 01 10  
(732) MITTAL STEEL TECHNOLOGIES LIMITED, Ebene, MU.  
(540) L N MITTAL

(510), (511) **06** wyroby z żelaza, stali, ze stopów żelaza, z żelaza bezpośrednio redukowanego, stali ocynowanej, stali galwanizowanej, stali z powłokami kolorowymi oraz stali pokrywanej aluminium, wyroby z żelaza, stali, stopów żelaza, żelaza bezpośrednio redukowanego, stali ocynowanej, stali galwanizowanej, stali z powłokami kolorowymi oraz stali pokrywanej aluminium w formie bloków, płyt, rur, rynien, taśmy, arkuszy, folii, prętów, drutu, kręgów, belek, sztab, bochnów pudlarskich, kęsów, profili i innych kształtów, ruda żelaza, bochny pudlarskie i materiały metalowe do budowy torów kolejowych, metalowe materiały budowlane, nieelektryczne kable, przewody drutowe i liny z żelaza, stali, stopów żelaza, z żelaza bezpośrednio redukowanego, ze stali ocynowanej, stali galwanizowanej, stali z kolorowymi powłokami oraz ze stali pokrywanej aluminium, drobne wyroby żelazne, gwoździe i pojedyncze wyroby żelazne, stal odpuszczona, wyroby metalowe, **40** galwanizacja, wzbogacanie stali, bezpośrednia redukcja żelaza, wytwarzanie stali, odpuszczanie stali, wykonywanie odlewów stalowych, usługi metalurgiczne, odpuszczanie metali, odlewanie metali.

(111) **190567** (220) 2004 10 20 (210) 286802  
(151) 2007 03 14 (441) 2005 01 24  
(732) Modern Construction Design Spółka z o.o., Poznań, PL.  
(540)



Kolor znaku: granatowy, czarny, biały

(531) 1.17.25, 27.5.1, 29.1.12  
(510), (511) **37** usługi budowlane i remontowo-budowlane, usługi w zakresie prowadzenia nadzoru inwestorskiego, **42** usługi w zakresie doradztwa, wykonywania ekspertyz i projektowania dotyczące budownictwa przemysłowego i komunalnego.

(111) **190568** (220) 2004 10 22 (210) 286865  
(151) 2007 05 21 (441) 2005 01 24  
(732) ZAKŁADY MIĘSNE „SKIBA” Andrzej Skiba, Chojnice, PL.

(540)



Kolor znaku: granatowy, czerwony, złoty

(531) 9.1.1, 26.1.1, 27.5.1, 29.1.13  
(510), (511) **29** przetwory mięsne, wędzonki, kielbasy, szynki, paszety mięsne.

(111) **190569** (220) 2004 10 30 (210) 287222  
(151) 2007 04 05 (441) 2005 02 07  
(732) Wyrób Wędlin Tradycyjnych „WOLAREK” Spółka Jawna B. Wolarek, W. Wolarek, Nowa Wieś Szlachecka, PL.  
(540)



Kolor znaku: czerwony, czarny, biały, brązowy

(531) 24.1.3, 26.5.2, 27.5.1, 29.1.14  
(510), (511) **29** wysoko gatunkowe wyroby mięsne, w tym: polędwica, szynka, wędliny, wędzonki.

(111) **190570** (220) 2004 11 15 (210) 287598  
(151) 2007 03 26 (441) 2005 02 21  
(732) „AB” Spółka Akcyjna, Wrocław, PL.  
(540)



(531) 26.3.3, 26.11.3, 27.5.1

(510), (511) **09** komputery i urządzenia do komputerów, maszyny i urządzenia elektroniczne takie jak: kasy rejestrujące, czytniki kodów kreskowych i optyczne, urządzenia do kopiowania, nośniki informacji, akcesoria komputerowe, urządzenia multimedialne, urządzenia do przetwarzania informacji, programy komputerowe.

(111) **190571** (220) 2004 11 17 (210) 287800  
(151) 2007 03 19 (441) 2005 02 21  
(732) Firma Produkcyjno-Usługowo-Handlowa „MOKATE” Teresa Mokrysz, Ustroń, PL.  
(540)



Kolor znaku: niebieski, biały, złoty, czerwony, jasnobrązowy, ciemnobrązowy, szary

(531) 8.1.19, 11.3.4, 24.9.2, 25.1.15, 26.4.2, 27.5.1, 29.1.15  
(510), (511) **30** kawa, kawa z czekoladą, płynna czekolada, kawa cappuccino o smaku czekoladowym.

(111) **190572** (220) 2004 11 17 (210) 287801  
 (151) 2007 03 19 (441) 2005 02 21  
 (732) Wytwórnia Napojów Chłodzących Zbigniew Ryłko, Kęty, PL.  
 (540) POLANKA  
 (510), (511) **32** napoje bezalkoholowe, woda mineralna, woda stołowa, soki owocowe, soki warzywne.

(111) **190573** (220) 2004 11 17 (210) 287802  
 (151) 2007 03 19 (441) 2005 02 21  
 (732) Wytwórnia Napojów Chłodzących Zbigniew Ryłko, Kęty, PL.  
 (540) RUCZAJ  
 (510), (511) **32** napoje bezalkoholowe, woda mineralna, woda stołowa, soki owocowe, soki warzywne.

(111) **190574** (220) 2004 11 17 (210) 287803  
 (151) 2007 03 19 (441) 2005 02 21  
 (732) Wytwórnia Napojów Chłodzących Zbigniew Ryłko, Kęty, PL.  
 (540) PALENICZANKA  
 (510), (511) **32** napoje bezalkoholowe, woda mineralna, woda stołowa, soki owocowe, soki warzywne.

(111) **190575** (220) 2004 11 24 (210) 288037  
 (151) 2007 03 27 (441) 2005 03 07  
 (732) HORTEX HOLDING S.A., Warszawa, PL.  
 (540) RAJSKI KOKOS

(510), (511) **32** piwo, wody niegazowane i gazowane, wody mineralne, stołowe, sodowe, napoje bezalkoholowe, soki, napoje i nektary owocowe, warzywne i owocowo-warzywne, zagęszczone soki owocowe i warzywne, soki przecierowe owocowe i warzywne, owocowo-warzywne, soki i napoje o obniżonej wartości energetycznej, owocowe, warzywne i owocowo-warzywne, soki i napoje wzbogacone witaminami i/lub wapniem, sorbety, napoje izotoniczne, napoje energetyczne, napoje serwatkowe, syropy i preparaty do sporządzenia napojów, esencje do napojów, ekstrakty do napojów.

(111) **190576** (220) 2004 11 24 (210) 288038  
 (151) 2007 03 27 (441) 2005 03 07  
 (732) HORTEX HOLDING S.A., Warszawa, PL.  
 (540) ELEKTRYCZNA POMARAŃCZA

(510), (511) **32** piwo, wody niegazowane i gazowane, wody mineralne, stołowe, sodowe, napoje bezalkoholowe, soki, napoje i nektary owocowe, warzywne i owocowo-warzywne, zagęszczone soki owocowe i warzywne, soki przecierowe owocowe i warzywne, owocowo-warzywne, soki i napoje o obniżonej wartości energetycznej, owocowe, warzywne i owocowo-warzywne, soki i napoje wzbogacone witaminami i/lub wapniem, sorbety, napoje izotoniczne, napoje energetyczne, napoje serwatkowe, syropy i preparaty do sporządzenia napojów, esencje do napojów, ekstrakty do napojów.

(111) **190577** (220) 2004 11 25 (210) 288100  
 (151) 2007 03 15 (441) 2005 03 07  
 (732) Żywiecka Fabryka Sprzętu Szpitalnego FAMED SA, Żywiec, PL.  
 (540)



Kolor znaku: niebieski, biały  
 (531) 26.1.4, 27.5.1, 29.1.4, 29.1.6  
 (510), (511) **10** lampy do celów leczniczych, **11** lampy elektryczne, lampy operacyjne, lampy zabiegowe.

(111) **190578** (220) 2004 11 25 (210) 288102  
 (151) 2007 03 15 (441) 2005 03 07  
 (732) Żywiecka Fabryka Sprzętu Szpitalnego FAMED SA, Żywiec, PL.  
 (540)



Kolor znaku: niebieski, biały  
 (531) 26.1.4, 27.5.1, 29.1.4, 29.1.6

(510), (511) **10** lampy do celów leczniczych, **11** lampy elektryczne, lampy operacyjne, lampy zabiegowe.

(111) **190579** (220) 2004 12 14 (210) 288845  
 (151) 2007 03 28 (441) 2005 03 21  
 (732) „TELEWIZJA KABLOWA POZNAŃ” Spółka Akcyjna, Poznań, PL.  
 (540)



Kolor znaku: czarny, ciemnopomarańczowy, zielony, niebieski, biały

(531) 26.1.1, 26.4.1, 26.11.12, 27.5.1, 29.1.4  
 (510), (511) **09** programy komputerowe, wydawnictwa elektroniczne, **16** wydawnictwa na nośnikach papierowych, **35** usługi reklamowe za pośrednictwem urządzeń telekomunikacyjnych i internetu, **37** usługi w zakresie naprawy, konserwacji i przeglądu urządzeń informatycznych i telekomunikacyjnych, **38** usługi w zakresie przesyłania informacji, obrazu, dźwięku i danych za pomocą urządzeń i instalacji telekomunikacyjnych i informatycznych, usługi doradcze dotyczące telekomunikacji, **41** usługi w zakresie rozrywki za pośrednictwem internetu i urządzeń telekomunikacyjnych, usługi w zakresie produkcji filmów, nauczanie dotyczące języków obcych i szkolnictwa ogólnego oraz zawodowego, organizowanie widowisk kulturalnych, sportowych, konkursów, balów i zabaw, **41** usługi projektowe dotyczące telekomunikacji, informatyki i internetu, tworzenie i utrzymywanie stron internetowych dla osób trzecich.

(111) **190580** (220) 2004 12 15 (210) 288855  
 (151) 2007 03 15 (441) 2005 03 21  
 (732) Kimberly Clark S.A., Klucze-Osada, PL.  
 (540) VELVET-NAJDŁUŻSZE ROLKI

(510), (511) **03** chusteczki kosmetyczne, **05** chusteczki higieniczne, **16** chusteczki odświeżające, chusteczki uniwersalne, papier toaletowy, papierowe ręczniki kuchenne.

(111) **190581** (220) 2004 12 17 (210) 289019  
 (151) 2007 06 04 (441) 2005 05 30  
 (732) Kancelaria Doradcy Rynku Nieruchomości Zyta Wachowska, Łódź, PL.  
 (540)



Kolor znaku: niebieski, czerwony  
 (531) 26.4.3, 26.11.1, 27.5.1, 29.1.12  
 (510), (511) **36** pośrednictwo finansowe polegające na pośredniczeniu między klientem a bankiem oferującym kredyty mieszkaniowe oraz kredyty na nabywanie nieruchomości, pośrednictwo w sprawach majątku nieruchomego, pośrednictwo w obrocie nieruchomościami, zarządzanie nieruchomościami, wynajmowanie nieruchomości, wycena nieruchomości, wykonywanie analiz finansowych.

(111) **190582** (220) 2004 12 20 (210) 289038  
 (151) 2007 05 30 (441) 2005 04 04  
 (732) SAYSONIC Spółka z o.o., Warszawa, PL.  
 (540)



Kolor znaku: biały, czerwony, niebieski  
 (531) 26.1.1, 26.4.1, 26.11.3, 27.5.1, 29.1.12  
 (510), (511) **09** elektryczne i elektroniczne urządzenia, przyrządy i aparaty, urządzenia do odbioru, nagrywania, transmisji i/lub repro-

dukcji dźwięku i/lub obrazu i/lub danych oraz ich części, komputery, drukarki, urządzenia telekomunikacyjne, nagrane taśmy i dyski, taśmy i dyski do rejestracji dźwięku i/lub obrazu, baterie i akumulatory, części, osprzęt do wymienionych urządzeń, przyrządów i aparatów, **35** usługi w zakresie kierowania i zarządzania działalnością handlową w dziedzinie sprzedaży i promocji wszelkiego rodzaju sprzętu elektrycznego, elektronicznego, mediów, komputerowego, pomoc w przygotowywaniu ofert sprzedaży, zawieraniu umów kupna i sprzedaży, zamawianiu i rezerwacji wszelkiego rodzaju towarów i usług, powyższe usługi prowadzone przez sieci elektroniczne, zwłaszcza Internet, zgrupowanie na rzecz osób trzecich różnych towarów w celu ich oglądania i kupowania poprzez katalog artykułów, wykorzystując zamówienia korespondencyjne lub używając środków telekomunikacji, **37** usługi instalacyjne, naprawcze, konserwacyjne i montażowe w zakresie wszelkiego rodzaju sprzętu AGD i RTV, urządzeń elektrycznych, elektronicznych, komputerów, mebli, instalowanie i uruchamianie sieci komputerowych i internetowych, **41** usługi wypożyczania sprzętu do nagrywania, przesyłania, odtwarzania dźwięku i/lub obrazu i/lub elektronicznego przetwarzania danych, **42** usługi pośrednictwa w dostępie do oprogramowania, projektowanie i rozwój systemów i oprogramowania komputerowego.

(111) **190583** (220) 2004 12 20 (210) 289065  
 (151) 2007 03 20 (441) 2005 04 04  
 (732) BDG CONSULTING Piotr Karczewski, Białogard, PL.  
 (540)

**BDG**  
 CONSULTING

(531) 27.5.1

(510), (511) **35** usługi konsultingowe i doradcze w zakresie: organizowania działalności gospodarczej, prowadzenia działalności gospodarczej, zarządzania działalnością gospodarczą, zarządzania personalnego, badania w dziedzinie działalności gospodarczej, ekspertyzy w zakresie działalności gospodarczej, informacje o działalności gospodarczej, pomoc w prowadzeniu działalności gospodarczej, pomoc w zakresie zarządzania działalnością gospodarczą, usługi marketingowe, doradztwo ekonomiczne, analizy ekonomiczne, analizy kosztów, analizy finansowo-księgowo, dobór personelu, rekrutacja personelu, usługi w zakresie rachunkowości, przygotowywanie zeznań podatkowych, doradztwo reklamowe, projektowanie i programowanie kampanii reklamowych, usługi agencji importowo-eksportowych, **36** usługi konsultingowe i doradcze w zakresie zarządzania finansami, analizy finansowe, doradztwo w sprawach finansowych, informacje finansowe, operacje finansowe, pożyczki pod zastaw - lombard, finansowanie pożyczek, agencje ściągania należności, doradztwo w zakresie dofinansowania z Unii Europejskiej oraz z innych środków pomocowych, pomoc w pozyskiwaniu funduszy unijnych, **41** usługi szkoleniowe i wydawnicze w zakresie: marketingu, zarządzania, sprzedaży, obsługi komputera, prawa, finansów i ekonomii, dofinansowania z Unii Europejskiej oraz z innych środków pomocowych, **42** usługi prawnicze, analizy prawne, badania prawne, sporządzanie wniosków o dofinansowanie z Unii Europejskiej oraz z innych środków pomocowych, usługi w zakresie pisania pism urzędowych.

(111) **190584** (220) 2004 12 22 (210) 289165  
 (151) 2007 04 05 (441) 2005 04 04  
 (732) FOTOCENTRUM No 1 Spółka z o.o., Wrocław, PL.  
 (540)

**No 1**  
 FOTOCENTRUM

Kolor znaku: bordowy, biały, szary

(531) 24.17.25, 27.5.1, 29.1.13

(510), (511) **40** usługi fotograficzne: wywoływanie zdjęć, **41** usługi fotograficzne: fotografowanie.

(111) **190585** (220) 2004 12 31 (210) 289519  
 (151) 2007 03 29 (441) 2005 04 04  
 (732) FARGOTEX Sp. z o.o., Łomża, PL.

(540) fargotex

(510), (511) **24** adamaszek, aksamit, barchan, bawełniane tkaniny, bieżniki stołowe, brokaty, całuny, ceraty stosowane jako obrusy, drelichy, drogiety stosowane jako tkaniny, drukowane tkaniny perkalowe, dzianina, dżersej stosowany jako materiał, filc, flanela stosowana jako tkanina, gaza, jedwab stosowany jako tkanina, jutowe tkaniny, kapy, klejonka stosowana jako płótno klejowe, konopne tkaniny, krepa stosowana jako tkanina, krepon, lniane tkaniny, marabut stosowany jako materiał, materiały lepkie przyklejane na gorąco, materiały nieprzepuszczające gazów na balony, materiały pokryte motywami rysunkowymi do haftowania, materiały tekstylne nietkane, materiały włókiennicze, moleskin stosowany jako tkanina, moskitiery, obicia ścienne z materiałów tekstylnych, okładziny do mebli z surowców włókienniczych, pledy, płótno klejowe inne niż do celów piśmiennych, pokrowce na poduszki, pokrowce ochronne, pościel, prześcieradła stosowane jako tkaniny, ratyna stosowana jako tkanina, rolety tekstylne, sukna bilardowe, surówka stosowana jako materiał, szewiot stosowana jako tkanina, tkaniny elastyczne, tkaniny z ramy, tkaniny z włókna szklanego do celów włókienniczych, tkaniny imitujące skóry zwierzęce, tkaniny ze sztucznego jedwabiu, tafta stosowana jako tkanina, tiul, tkaniny obiciowe, tkaniny ostnicowe, tkaniny wełniane, tkaniny wielowarstwowe, trykot stosowany jako materiał, włosianka stosowana jako materiał na worki, tkaniny wysypowe, zefir stosowana jako tkanina, **27** dywaniki, dywany, kobierce, maty antypoślizgowe, maty z plecionej liny, maty z trzciny, obicia ścienne nie z materiałów tekstylnych, tapety ścienne gobelinowe nietekstylne, tkaniny wielowarstwowe, wykładziny podłogowe, **35** badanie rynku, doradztwo specjalistyczne w sprawach działalności gospodarczej, ekspertyzy w działalności gospodarczej, opinie, sondaże, organizowanie wystaw lub targów w celach handlowych lub reklamowych, pokazy towarów, promocja sprzedaży stosowana dla osób trzecich, zaopatrzenie osób trzecich stosowane jako zakupy i sprzedaż produktów dla innych przedsiębiorstw, usługi umożliwiające odbiorcom dogodny wybór i zakup towarów w hurtowni, w sklepie z wyrobami włókienniczymi, **37** konserwacja mebli, odnawianie mebli, renowacja mebli, stolarstwo meblowe stosowane jako naprawy, tapicerowanie mebli.

(111) **190586** (220) 2005 01 14 (210) 289917  
 (151) 2007 05 18 (441) 2005 04 18  
 (732) Browary Warmińsko - Mazurskie „Jurand” Sp. z o.o., Olsztyn, PL.  
 (540)



Kolor znaku: zielony, czerwony, biały, złoty

(531) 5.7.2, 9.1.10, 24.9.3, 25.1.15, 26.11.1, 27.5.1, 29.1.15

(510), (511) **32** piwo, napoje na bazie piwa.

(111) **190587** (220) 2005 02 01 (210) 290570  
 (151) 2007 04 12 (441) 2005 05 16  
 (732) ACTION WROCŁAW Spółka z o.o., Wrocław, PL.  
 (540)



Kolor znaku: czarny, niebieski

(531) 5.1.9, 16.1.4, 26.1.1, 27.5.1, 29.1.4, 29.1.8

(510), (511) **09** osprzęt elektroniczny i elektryczny do komputerów, kierownice, gamepool, joystiki, słuchawki, torby komputerowe, aparaty fotograficzne, aparaty fotograficzne cyfrowe, karty pamięci, drukarki komputerowe, głośniki, kamery, karty graficzne, klawiatury, komputery, monitory, odtwarzacze, myszki, programy komputerowe systemu operacyjnego, sieci komputerowe, skanery, **35** marketing, promocja sprzedaży dla osób trzecich, reklama, rozpowszechnianie materiałów reklamowych, próbek, druków, prospektów, broszur, reklama za pośrednictwem sieci komputerowej, pośrednictwo handlowe polegające na kojarzeniu kontrahentów w zawieraniu transakcji kupna i sprzedaży towarów i usług w zakresie: akcesoria komputerowe, w tym kierownice, joystiki, słuchawki, torby komputerowe, aparaty fotograficzne, w tym cyfrowe, karty pamięci, drukarki, głośniki, kamery, karty graficzne, klawiatury, komputery, monitory, odtwarzacze, myszki, programy komputerowe, sieci, skanery, edytory tekstów, drukarki, układy drukarek sprzężonych z komputerami, stanowiska telekopiujące, czytniki skanujące do dokumentów, komputerowe programy do przetwarzania danych związanych z drukowaniem, komputerowe programy do przetwarzania danych związanych z obróbką obrazów, komputerowe końcówki adaptacyjne do drukowania, komputerowe końcówki adaptacyjne do przetwarzania obrazów, klawiatury, urządzenia wejściowe do komunikacji z komputerem, urządzenia wejściowe z informacją sterującą kursorem do komunikacji z komputerem, urządzenia do komunikacji z komputerem informujące o kombinacji, ręczne urządzenia wskazujące pozycję na ekranie do komunikacji z komputerem, ręczne urządzenia do wprowadzania znaków i symboli do komputera, sterowniki wspólnych drukarek komputerowych, urządzenia do adaptacji drukarek do pracy w sieci oraz części i akcesoria do wszystkich wymienionych powyżej urządzeń, artykuły elektroniczne i elektryczne, w tym do użytku domowego, **37** usługi w zakresie napraw i serwisu sprzętu elektronicznego i elektrycznego, w tym użytku domowego.

(111) **190588** (220) 2005 02 02 (210) 290597  
(151) 2007 06 12 (441) 2005 05 16  
(732) NOVOPAN TRADING LIMITED, Londyn, GB.

(540) CARVECOR

(510), (511) **05** preparaty kardiologiczne zawierające substancję cawredilol.

(111) **190589** (220) 2005 02 24 (210) 291549  
(151) 2007 04 25 (441) 2005 05 30  
(732) ZIELONA BUDKA S.A., Warszawa, PL.

(540) familiada advocat

(510), (511) **30** lody, sorbety, desery lodowe.

(111) **190590** (220) 2005 02 24 (210) 291550  
(151) 2007 04 25 (441) 2005 05 30  
(732) ZIELONA BUDKA S.A., Warszawa, PL.

(540) familiada cappuccino

(510), (511) **30** lody, sorbety, desery lodowe.

(111) **190591** (220) 2005 02 24 (210) 291552  
(151) 2007 04 26 (441) 2005 05 30  
(732) ZIELONA BUDKA S.A., Warszawa, PL.

(540) familiada malibu

(510), (511) **30** lody, sorbety, desery lodowe.

(111) **190592** (220) 2005 02 24 (210) 291553  
(151) 2007 06 04 (441) 2005 05 30  
(732) ZIELONA BUDKA Spółka Akcyjna, Warszawa, PL.

(540) familiada tiramisu

(510), (511) **30** lody, sorbety, desery lodowe.

(111) **190593** (220) 2005 02 24 (210) 291554  
(151) 2007 06 04 (441) 2005 05 30  
(732) ZIELONA BUDKA Spółka Akcyjna, Warszawa, PL.

(540) zielona budka sorbet - lody dla urody

(510), (511) **30** lody, sorbety, desery lodowe.

(111) **190594** (220) 2004 12 16 (210) 288961  
(151) 2007 06 04 (441) 2005 05 30

(732) Wilhelm Karmann GmbH, Osnabrück, DE.

(540) KARMANN

(510), (511) **06** moduły konstrukcyjne w stanie surowym, stalowe kratownice przestrzenne, **07** maszyny i obrabiarki, narzędzia do produkcji pojazdów i części do pojazdów, **08** narzędzia ręczne do produkcji pojazdów i części do pojazdów, **09** urządzenia testowe i próbne do pojazdów i części pojazdów, **12** pojazdy, części do pojazdów, moduły dachowe i systemy dachowe pojazdów mechanicznych, karoserie, zabezpieczenia łukowe do pojazdów odkrytych, składane sztywne dachy do samochodów, moduły karoserii, podwozia, podwozia z przestawieniem pionowym, osłony ochronne, w szczególności przesłony ochronne klapowe, silniki, napędy, drzwi, klapy, pokrywy (dekle), części z tworzyw sztucznych, części składowe do wnętrza pojazdów, w szczególności samochodowe deski rozdzielcze, obicia, izolacje akustyczne i siedzenia, części przednie i tylne samochodu, osłony boczne, pokrywy tylne, części bezpieczeństwa, poduszki powietrzne i urządzenia zabezpieczające pasażerów pojazdów, elektryczne i elektroniczne części pojazdów, kabiny kierowców pojazdów ciężarowych, elementy podłogi do roadsterów, linie montażowe, systemy podwójne dachów, **17** tworzywa sztuczne, kauczuk stosowany do produkcji pojazdów i części pojazdów oraz modułów dachowych i systemów dachowych, uszczelki, **22** tkaniny, plandeki i siatki oraz włókna naturalne i sztuczne dla przemysłu włókienniczego do produkcji pojazdów i części pojazdów oraz środków warsztatowych jak również modułów dachowych i systemów dachowych, **24** tkaniny do modułów dachowych i systemów dachowych oraz innych części pojazdów, **36** udostępnianie i administrowanie obiektami do testowania pojazdów mechanicznych, **37** lakiernictwo, montaż ostateczny pojazdów, **42** projektowanie pojazdów, części pojazdów i pomocy warsztatowych, prace badawczo-rozwojowe obejmujące wirtualną symulację kompletnego procesu produkcyjnego pojazdów i ich testowania, części pojazdów i pomocy warsztatowych, całościowe prace nad rozwojem pojazdów, doradztwo w konstruowaniu i konstruowanie modułów karoserii, części pojazdów, prototypów, konstrukcji przygotowawczych, oprzyrządowania do produkcji pojazdów, karoserii, optymalizacja powyższych procesów, optymalizacja istniejących projektów pojazdów, integracja systemowa w konstruowaniu pojazdów, części pojazdów i pomocy warsztatowych, projektowanie i udoskonalanie oprogramowania komputerowego oraz oprogramowania do projektowania wspomaganego komputerowo, udoskonalanie i serwisowanie oprogramowania komputerowego do pojazdów i sterowania urządzeniami, rozwój i przeprowadzanie testów i symulacji drgań, oporu powietrza, zderzeń i jazdy, zachowania pojazdów w czasie ruchu, klimatyzacji i wzajemnej tolerancji i wytrzymałości części pojazdów, pojazdów i pomocy warsztatowych oraz ich próby w niskich i wysokich temperaturach, symulacje środowiskowe: testy i symulacje szczelności, korozji i akustyczne oraz kontrola i próba zachowania pojazdów i ich części, udoskonalanie i próby stalowych kratownic przestrzennych, usługi technicznego laboratorium pomiarowego i badawczego, usługi inżynieryjne, ogólna kontrola materiałów i jakości w konstrukcji pojazdów i części pojazdów, usługi fizyków, chemików.

(111) **190595** (220) 2005 02 04 (210) 290721  
(151) 2007 04 02 (441) 2005 05 16

(732) PepsiCo, Inc., Purchase, US.

(540) CHEETOS SKELETONS

(510), (511) **30** kawa, namiastki kawy, herbata, cukier, ryż, tapioka, sago, mąka, przetwory zbożowe, przetworzona kukurydza, żywność gotowa oraz snacki i wyroby w skład których wchodzi wyżej wymienione towary, ziarna zbóż i inne ziarna, pieczywo, wyroby cukiernicze i piekarnicze, słodczyce, lody, miód, melasa (syrupy), drożdże do pieczenia, sól, musztarda, przyprawy, ocet, sosy przyprawowe w tym dressingi, lód.

(111) **190596** (220) 2005 02 18 (210) 291352  
(151) 2007 06 15 (441) 2005 05 30

(732) Fundacja DZIECI NICZYJE, Warszawa, PL.

(540) FUNDACJA DZIECI NICZYJE

(510), (511) **35** badanie opinii publicznej, badania rynku, sondaże opinii publicznej, reklama w zakresie rozpowszechniania materiałów reklamowych, ulotek, prospektów, druków, próbek, **41** edukacja, informacje o edukacji, publikowanie książek, organizowanie i obsługa konferencji, organizacja kongresów edukacyjnych, kształcenie

praktyczne, nauczanie, organizacja i prowadzenie seminariów, sympozjów, zjazdów, **42** prace badawczo-rozwojowe (badania socjologiczne dotyczące problematyki społecznej), **44** porady psychologa, rehabilitacja dla osób maltretowanych.

(111) **190597** (220) 2005 02 28 (210) 291741  
(151) 2007 03 26 (441) 2005 06 13  
(732) „LISTON” Spółka z o.o., Poznań, PL.

(540) liston

(510), (511) **16** druki, materiały introligatorskie, materiały piśmienne, czcionki drukarskie, matryce, afisze i plakaty, albumy, bloki i bloczki do pisania, broszury, chromolitografie, czasopisma, czcionki, farba drukarska, formularze, galwanotypy, graficzne druki, odbitki, odwzorowania i reprodukcje, karty pocztowe, książki, koperty, notesy, papeteria, **37** usługi budowlane, wznoszenie i remont budynków, nadzór budowlany, wznoszenie obiektów inżynierskich, a w tym elektroenergetycznych, telekomunikacyjnych i wodnych, prowadzenie linii energetycznych, telekomunikacyjnych, układanie rurociągów, wynajem maszyn i sprzętu budowlanego, **39** usługi transportowe, składowanie, załadunek i rozładunek, spedycja, wypożyczenie środków transportu, **40** drukowanie, drukowanie litograficzne lub offsetowe, fotochemigrafia, introligatorstwo, obróbka papieru, usługi poligraficzne.

(111) **190598** (220) 2005 02 28 (210) 291746  
(151) 2007 03 26 (441) 2005 06 13  
(732) „LISTON” Spółka z o.o., Poznań, PL.  
(540)



Kolor znaku: niebieski, szary

(531) 20.5.13, 27.5.1, 29.1.4, 29.1.6

(510), (511) **16** druki, materiały introligatorskie, materiały piśmienne, czcionki drukarskie, matryce, afisze i plakaty, albumy, bloki i bloczki do pisania, broszury, chromolitografie, czasopisma, czcionki, farba drukarska, formularze, galwanotypy, graficzne druki, odbitki, odwzorowania i reprodukcje, karty pocztowe, książki, koperty, notesy, papeteria, **40** drukowanie, drukowanie litograficzne lub offsetowe, fotochemigrafia, introligatorstwo, obróbka papieru, usługi poligraficzne.

(111) **190599** (220) 2005 02 28 (210) 291749  
(151) 2007 03 26 (441) 2005 06 13  
(732) „LISTON” Spółka z o.o., Poznań, PL.  
(540)



Kolor znaku: niebieski

(531) 20.5.13, 27.5.1, 29.1.4

(510), (511) **16** druki, materiały introligatorskie, materiały piśmienne, czcionki drukarskie, matryce, afisze i plakaty, albumy, bloki i bloczki do pisania, broszury, chromolitografie, czasopisma, czcionki, farba drukarska, formularze, galwanotypy, graficzne druki, odbitki, odwzorowania i reprodukcje, karty pocztowe, książki, koperty, notesy, papeteria, **40** drukowanie, drukowanie litograficzne lub offsetowe, fotochemigrafia, introligatorstwo, obróbka papieru, usługi poligraficzne.

(111) **190600** (220) 2005 03 07 (210) 292134  
(151) 2007 04 13 (441) 2005 06 13  
(732) REMS Spółka z o.o., Wrocław, PL.  
(540) Puchaczówka

(510), (511) **39** agencje turystyczne, **43** usługi barowe, domy turystyczne, hotele, kafeterie, kawiarnie, rezerwowanie noclegów, wynajmowanie miejsc noclegowych, pensjonaty, rezerwacja miejsc w pensjonatach, przygotowywanie dań na zamówienie oraz ich dostawa, restauracje, posiłki w restauracjach, wynajmowanie mieszkań na pobyt czasowy, wynajmowanie sal na posiedzenia, agencje za-

kwatrowania, motele, udostępnianie terenu i urządzeń kempingowych, restauracje samoobsługowe, stołówki, rezerwacje hotelowe, rezerwacje kwatery.

(111) **190601** (220) 2004 10 20 (210) 286757  
(151) 2007 04 13 (441) 2005 01 24  
(732) „AGRO-STAR” Tadeusz Nogaj Spółka Jawna, Kalisz, PL.

(540) agrostar

(510), (511) **12** pojazdy mechaniczne do poruszania się po ziemi, przyczepy samochodowe, silniki do pojazdów mechanicznych, nadwozia i podwozia samochodowe, części zamienne, akcesoria i sprzęt do pojazdów samochodowych, w tym ogumienie do pojazdów (każdego typu), dętki do opon, zderzaki, błotniki, drzwi, progi, dachy, fartuchy błotników, amortyzatory, resory, wahacze, sprężyny, obręcze kół, napędy, sprzęgła, czopy, wały, hamulce, kierownice, drążki skrętne, kierunkowskazy, koła pojazdów, korki wlewu, paliwa i do chłodziń, lusterka wsteczne, pasy bezpieczeństwa, wycieraczki, szyby samochodowe, zagłówki, **35** zgrupowanie na rzecz osób trzecich towarów pozwalające nabywcy wygodnie je oglądać i kupować w zakresie sprzedaży samochodów osobowych, dostawczych i ciężarowych, przyczep samochodowych, kosmetyków samochodowych, płynów do spryskiwaczy, środków do czyszczenia, polerowania i woskowania aut, środków do mycia i czyszczenia samochodów, olejów silnikowych, smarów i tłuszczy, chłodziń do silników, cylindrów, tłoków cylindrów, głowic, filtrów, kół zębatach i pasowych, korb i korbowodów do silników, łożysk, panewek, pomp paliwowych, pierścieni tłokowych, pasków klinowych do silników, tłumików do silników, świec zapłonowych i żarowych, wentylatorów do silników, zaworów, akumulatorów, alternatorów, bezpieczników, gaśnic, lusterek, obrotomierzy, prędkościomierzy do pojazdów, przełączników elektrycznych, przewodów elektrycznych, regulatorów napięcia do pojazdów, rejestratorów kilometrów w pojazdach, termostatów do pojazdów, trójkątów ostrzegających, gniazd elektrycznych, zacisków przewodów elektrycznych, zapalniczek samochodowych, reflektorów samochodowych, żarówek, kloszy do lamp, instalacji do klimatyzacji i wentylacji pojazdów, aparatury do ogrzewania i odmrażania pojazdów, **37** obsługa i naprawa samochodów, blacharstwo samochodowe, usługi konserwacyjne i diagnostyczne pojazdów samochodowych, usługi montażu i wyważanie kół, bieżnikowanie opon, usługi wulkanizacyjne, czyszczenie pojazdów, lakierowanie, mycie pojazdów, regeneracja części samochodowych, prowadzenie stacji obsługi i serwisu gwarancyjnego samochodów, **39** usługi w zakresie transportu samochodowego, pomoc drogową, holowanie, składowanie i magazynowanie części samochodowych i samochodów, wynajmowanie pojazdów i miejsc garażowych, informacje o transporcie, wynajmowanie powierzchni na salony samochodowe.

(111) **190602** (220) 2005 03 10 (210) 292250  
(151) 2007 04 12 (441) 2005 06 13  
(732) Philip Morris Polska S.A., Kraków, PL.

(540) FW

(510), (511) **34** tytoń surowy i przetworzony, papierosy, cygara, cygaretki, tytoń do skręcania papierosów, tytoń fajkowy, tabaka, tytoń przeznaczony do żucia, substytuty tytoniu (za wyjątkiem przeznaczenia medycznego), artykuły dla palaczy, bibułka papierosowa, filtry papierosowe, lufki, puszki na tytoń, papierośnice, popielniczki wykonane nie z metali szlachetnych, fajki, urządzenia kieszonekowe do zwijania papierosów, zapalniczki, zapałki.

(111) **190603** (220) 2005 03 24 (210) 292898  
(151) 2007 05 15 (441) 2005 06 27  
(732) Jarosław Krzyżanowski, Radom, PL.  
(540)



Kolor znaku: czerwony, złoty, czarny, biały

(531) 9.1.10, 26.1.2, 27.5.1, 29.1.3

(510), (511) **29** flaki, konserwy mięsne, krokiety, mięso, ekstrakty mięsne, ryby, pasztety mięsne, placki ziemniaczane, potrawy rybne, sałatki, sery, tłuszcze jadalne, warzywa i owoce suszone, wędliny, zupy, dziczyzna, wyroby garnażeryjne z mięsa, dania gotowe do spożycia, **30** pieczywo, pieczywo mrożone, ciastka, wyroby czekoladowe, lody, makarony, sosy do mięs, sosy sałatkowe, paszteciki, pizze, placki (wyroby z mąki), prażona kukurydza, przyprawy, słodczyce, spaghetti, suchary, żywność na bazie mąki, **43** usługi gastronomiczne świadczone w snack barach, stołówkach, restauracjach, usługi cateringowe.

(111) **190604** (220) 2005 04 14 (210) 293654  
(151) 2007 05 22 (441) 2005 07 25  
(732) BRAND NATURE ACCESS Sp. z o.o., Warszawa, PL.  
(540)



(531) 17.1.9, 26.1.1, 27.5.1  
(510), (511) **35** usługi reklamowe i prowadzenie interesów osób trzecich, w tym: usługi w zakresie reklamy, promocji sprzedaży, rozpowszechniania nowych produktów, usługi marketingowe, konsultacyjne w zakresie zarządzania markami produktów tj. tworzenia i modyfikacji ich systemów identyfikacji, w zakresie wyglądu, komunikacji i zachowania, diagnozy i kreacji ich systemu wartości, tożsamości i wizerunku, pośrednictwo w zakresie handlu i prezentacji dzieł sztuki, porady dotyczące wszystkich wyżej wymienionych usług, **41** organizowanie i prowadzenie pokazów o charakterze szkoleniowym, szkoleń i kursów, **42** wzornictwo przemysłowe, projekty techniczne (opracowanie), zarządzanie prawami autorskimi, tworzenie i utrzymanie stron internetowych dla osób trzecich, projektowanie opakowań, projektowanie dekoracji wnętrz.

(111) **190605** (220) 2005 04 14 (210) 293659  
(151) 2007 05 07 (441) 2005 07 25  
(732) BRAND NATURE ACCESS Sp. z o.o., Warszawa, PL.  
(540)



Kolor znaku: czerwony, czarny, biały  
(531) 17.1.1, 22.1.5, 26.1.2, 27.5.1, 29.1.13  
(510), (511) **35** usługi reklamowe i prowadzenie interesów osób trzecich, w tym: usługi w zakresie reklamy, promocji sprzedaży, rozpowszechniania nowych produktów, usługi marketingowe, konsultacyjne w zakresie zarządzania markami produktów tj. tworzenia i modyfikacji ich systemów identyfikacji, w zakresie wyglądu, komunikacji i zachowania, diagnozy i kreacji ich systemu wartości, tożsamości i wizerunku, pośrednictwo w zakresie handlu i prezentacji dzieł sztuki, porady dotyczące wszystkich wyżej wymienionych usług, **41** organizowanie i prowadzenie pokazów, szkoleń i kursów.

(111) **190606** (220) 2005 04 14 (210) 293660  
(151) 2007 05 07 (441) 2005 07 25  
(732) BRAND NATURE ACCESS Sp. z o.o., Warszawa, PL.  
(540)



Kolor znaku: biały, pomarańczowy, czarny  
(531) 16.3.13, 17.1.1, 26.1.2, 27.5.1, 29.1.13  
(510), (511) **35** usługi reklamowe i prowadzenie interesów osób trzecich, w tym: usługi w zakresie reklamy, promocji sprzedaży, rozpowszechniania nowych produktów, usługi marketingowe, kon-

sultacyjne w zakresie zarządzania markami produktów tj. tworzenia i modyfikacji ich systemów identyfikacji, w zakresie wyglądu, komunikacji i zachowania, diagnozy i kreacji ich systemu wartości, tożsamości i wizerunku, pośrednictwo w zakresie handlu i prezentacji dzieł sztuki, porady dotyczące wszystkich wyżej wymienionych usług, **41** organizowanie i prowadzenie pokazów, szkoleń i kursów.

(111) **190607** (220) 2005 04 18 (210) 293872  
(151) 2007 04 26 (441) 2005 07 25  
(732) ZIELONA BUDKA S.A., Warszawa, PL.  
(540)



Kolor znaku: zielony, żółty  
(531) 9.1.10, 25.1.5, 26.1.2, 27.5.1, 29.1.2, 29.1.3  
(510), (511) **29** chipsy ziemniaczane, chrupki ziemniaczane, dżemy, wyroby wędliniarskie, koncentraty, konserwy mięsne i rybne, mięso, mleko, produkty mleczne, oleje jadalne, tłuszcze, owoce i warzywa konserwowane, przeciera z owoców i warzyw, bakalie, żywność z ryb, wyroby garnażeryjne mięsne i rybne, **30** aromaty do żywności, pieczywo, chipsy zbożowe, cukierki, ciasta, wyroby z czekolady, czekolada, gofry, kanapki, kukurydza prażona, lody, desery lodowe, makarony, pizze, wyroby cukiernicze, ciastka, preparaty zbożowe, zapiekanki, żywność na bazie mąki, kawa, herbata, kakao, ketchup, krakersy, majonezy, miód, musztarda, przyprawy, ryż, puddingi, sosy, sorbety, **39** dystrybucja towarów, dostarczanie towarów, pakowanie produktów, **43** lodziarnie, kawiarnie, bary, snack-bary, hotele, motele, restauracje.

(111) **190608** (220) 2005 04 18 (210) 293874  
(151) 2007 04 26 (441) 2005 07 25  
(732) ZIELONA BUDKA S.A., Warszawa, PL.  
(540)



Kolor znaku: zielony  
(531) 9.1.10, 25.1.5, 27.5.1, 29.1.3  
(510), (511) **29** chipsy ziemniaczane, chrupki ziemniaczane, dżemy, wyroby wędliniarskie, koncentraty, tłuszcze, owoce i warzywa konserwowane, przeciera z owoców i warzyw, bakalie, żywność z ryb, wyroby garnażeryjne mięsne i rybne, **30** aromaty do żywności, pieczywo, chipsy zbożowe, cukierki, ciasta, wyroby z czekolady, czekolada, gofry, kanapki, kukurydza prażona, lody, desery lodowe, makarony, pizze, wyroby cukiernicze, ciastka, preparaty zbożowe, zapiekanki, żywność na bazie mąki, kawa, herbata, kakao, ketchup, krakersy, majonezy, miód, musztarda, przyprawy, ryż, puddingi, sosy, sorbety, **39** dystrybucja towarów, dostarczanie towarów, pakowanie produktów, **43** lodziarnie, kawiarnie, bary, snack-bary, hotele, motele, restauracje.

(111) **190609** (220) 2005 04 21 (210) 294086  
(151) 2007 06 05 (441) 2005 07 25  
(732) „DEKSPOL” Przedsiębiorstwo Produkcyjno-Handlowe Iwona Oleszak, Poznań, PL.  
(540)



Kolor znaku: czarny, brązowy, biały  
(531) 26.2.7, 26.4.2, 26.4.4, 27.5.1, 29.1.6, 29.1.7, 29.1.8  
(510), (511) **02** impregnaty do drewna.

(111) **190610** (220) 2005 04 22 (210) 294133  
 (151) 2007 04 18 (441) 2005 07 25  
 (732) „ZIOŁOPEX” Spółka z o.o., Wykroty, PL.  
 (540) appetita, appetita - przyprawa wymieszana! appetita, appetita - ze stołu wszystko znika!  
 (510), (511) **30** przyprawy, aromaty do żywności, esencje do artykułów żywnościowych, ozdoby jadalne do żywności, środki do konserwowania żywności.

(111) **190611** (220) 2004 07 14 (210) 283225  
 (151) 2007 03 20 (441) 2004 10 18  
 (732) „DUH - IMPEX” Sp. z o.o., Wrocław, PL.  
 (540) DUH - IMPEX

(510), (511) **19** piasek i żwir do akwarii, akwaria, szkło alabastrowe, altany, asfalt, nawierzchnie asfaltowe, balustrady, baraki, baseny kąpielowe, beton, belki niemetalowe, bitumiczne powłoki dachowe i wyroby dla budownictwa, boazerie, bramy niemetalowe, konstrukcje i materiały budowlane niemetalowe, chlewy, łupki dachowe, deski, drewno budowlane i użytkowe, rury niemetalowe drenażowe, kostka drewniana brukowa, arkusze i pasy z tworzyw sztucznych do oznakowania drogi, materiały do budowy i pokryć drogi, materiały do budowy i pokryć nawierzchni drogi, płyty drogowe niemetalowe, dzieła sztuki i figurki z kamienia, betonu lub marmuru, forniry, gips, glina, granit, granulaty szklane do znakowania dróg, gzymsy niemetalowe, szkło izolacyjne, wyroby kamieniarskie, kamień, rury kominowe, kruszywo klinkier, obudowy kominków, kominy niemetalowe, kreda, krzemionka, ksyololit, kształtowniki niemetalowe, lodowiska, dachówka łupkowa, cement magnezjowy, marmur, margiel wapienny, mozaiki dla budownictwa, nagrobki, bariery ochronne drogowe niemetalowe, kostka i płyty drogowe odbłaskowe, materiały i glina ogniotrwała, ogrodzenia niemetalowe, okna witrażowe, palisady niemetalowe, papa, parkiety, piasek, przewody ciśnieniowe niemetalowe, ptaszarnie niemetalowe, rury drenażowe niemetalowe, smoła, stajnie, sufity niemetalowe, tafle szklane, tarcica, terakota, tłuczeń, trzcina dla budownictwa, tuf wapienny, wapień, pokrywy do włazów niemetalowe, zaprawy budowlane, znaki drogowe nieświejące, niemechaniczne, niemetalowe, znaki nieświejące niemechaniczne i nietekstylne, żaluzje niemetalowe i nietekstylne, żuźle, kamień żuźlowy, żwir, **31** cebulki kwiatowe, chmiel, choinki, trzcina cukrowa, darń naturalna, drewno w kłodach i w stanie surowym, drożdże dla bydła, drzewa, kora surowa, korek jako surowiec, krzewy, krzewy róż, kwiaty naturalne, kwiaty suszone do dekoracji, nasiona, odpady gorzelniane, palmy, piasek aromatyczny dla zwierząt domowych, pnie drzew, pożywienie dla psów, kotów i innych zwierząt, rośliny, sadzonki, siano, słoma, słomiane maty, artykuły spożywcze dla zwierząt, szyszki sosnowe, produkty na ściółkę dla zwierząt, szyszki, torf na ściółkę, trzcina cukrowa, produkty do tuczenia zwierząt, wapno do pasz, trzcina cukrowa, przynęty wędkarskie, wieńce z kwiatów naturalnych, winorośle, **35** usługi w zakresie - agencje importowo - eksportowe w zakresie ogrodnictwa, doradztwo w zakresie organizowania i prowadzenia działalności gospodarczej dotyczącej ogrodnictwa, wycena drewna na pniu jak i innych artykułów czy towarów związanych z ogrodnictwem, ekspertyzy z działalności gospodarczej dotyczącej ogrodnictwa, komputerowe zarządzanie plikami, organizowanie wystaw w celach handlowych lub reklamowych, pokazy produktów i towarów dla ogrodnictwa w tym metalowe i niemetalowe, **37** usługi w zakresie - asfaltowania, budowy pawilonów i sklepów targowych, wynajem sprzętu budowlanego zwłaszcza w zakresie ogrodnictwa, wypożyczanie maszyn do czyszczenia, dekarstwo, deratyzacja, dezynfekcja, układanie nawierzchni i oczyszczanie dróg, ścieżek czy alejek, instalowanie i naprawa elektrycznych urządzeń, budowa falochronów, murowanie, usługi hydrauliczne, kamieniarstwo, eksploatacja kamieniołomów, instalowanie oraz naprawa urządzeń klimatyzacyjnych, naprawy podwodne, sztuczne nasienie, instalowanie i naprawy urządzeń do nawadniania, niszczenie szkodników, montaż i naprawy instalacji ogrzewania, budownictwo podwodne, montaż i naprawa instalacji alarmowych przeciw pożarowych, budownictwo przemysłowe, wiercenie studni, układanie nawierzchni drogowych, wynajem sprzętu budowlanego i ogrodniczego, wynajem sprzętu do czyszczenia dróg, malowanie i naprawa znaków, **40** usługi w zakresie - niszczenie odpadów, oczyszczanie i odświeżanie powietrza, odkażanie materiałów niebezpiecznych, niszczenie i spalanie odpadków, recykling odpadków i odpadów, unieszkodliwianie odpadów, palenie śmieci, sortowanie odpadów

i surowców wtórnych, ścinanie i przycinanie drzew i krzewów, tartaki, uzdatnianie wody, **42** usługi w zakresie - architektury w szczególności w zakresie ogrodnictwa i ogrodnictwa krajobrazowego, badań: biologicznych, geologicznych, podwodnych, technicznych i chemicznych, dekoracji wnętrz, doradztwa budowlanego i budowania ogrodów i ogrodów krajobrazowych, poszukiwań i ekspertyz geologicznych, testowanie materiałów metalowych i niemetalowych budowlanych związanych z ogrodnictwem, doradztwo w zakresie ochrony środowiska, planowanie urbanistyczne ogrodów i ogrodów krajobrazowych, pomiarów geodezyjnych i gruntu, **44** usługi w zakresie - chirurgii drzew, niszczenia chwastów, wypożyczania sprzętu dla gospodarstw rolnych i ogrodniczych, hodowli zwierząt, układania kompozycji kwiatowych, wysiewanie z powietrza lub powierzchni ziemi nawozów i innych preparatów chemicznych stosowanych w rolnictwie, ogrodnictwa, ogrodnictwa krajobrazowego, oporządzenia zwierząt, projektowania ogrodów, sadownictwa tępienia szkodników, pielęgnacji trawników, usług z zakresu szkółek roślinnych, wypożyczania sprzętu rolniczego, zabiegów pielęgnacyjnych zwierząt.

(111) **190612** (220) 2004 07 14 (210) 283240  
 (151) 2007 03 22 (441) 2004 10 18  
 (732) „DUH - IMPEX” Spółka z o.o., Wrocław, PL.  
 (540)



Kolor znaku: zielony, czarny

(531) 5.1.3, 27.5.1, 29.1.12

(510), (511) **19** piasek i żwir do akwariów, akwaria, szkło alabastrowe, altany, asfalt, nawierzchnie asfaltowe, balustrady, baraki, baseny kąpielowe, beton, belki niemetalowe, bitumiczne powłoki dachowe i wyroby dla budownictwa, boazerie, bramy niemetalowe, konstrukcje i materiały budowlane niemetalowe, chlewy, łupki dachowe, deski, drewno budowlane i użytkowe, rury niemetalowe drenażowe, kostka drewniana brukowa, arkusze i pasy z tworzyw sztucznych do oznakowania drogi, materiały do budowy i pokryć drogi, materiały do budowy i pokryć nawierzchni drogi, płyty drogowe niemetalowe, dzieła sztuki i figurki z kamienia, betonu lub marmuru, forniry, gips, glina, granit, granulaty szklane do znakowania dróg, gzymsy niemetalowe, szkło izolacyjne, wyroby kamieniarskie, kamień, rury kominowe, kruszywo klinkier, obudowy kominków, kominy niemetalowe, kreda, krzemionka, ksyololit, kształtowniki niemetalowe, lodowiska, dachówka łupkowa, cement magnezjowy, marmur, margiel wapienny, mozaiki dla budownictwa, nagrobki, bariery ochronne drogowe niemetalowe, kostka i płyty drogowe odbłaskowe, materiały i glina ogniotrwała, ogrodzenia niemetalowe, okna witrażowe, palisady niemetalowe, papa, parkiety, piasek, przewody ciśnieniowe niemetalowe, ptaszarnie niemetalowe, rury drenażowe niemetalowe, smoła, stajnie, sufity niemetalowe, tafle szklane, tarcica, terakota, tłuczeń, trzcina dla budownictwa, tuf wapienny, wapień, pokrywy do włazów niemetalowe, zaprawy budowlane, znaki drogowe nieświejące, niemechaniczne, niemetalowe, znaki nieświejące, niemechaniczne i nietekstylne, żaluzje niemetalowe i nietekstylne, żuźle, kamień żuźlowy, żwir, **31** cebulki kwiatowe, chmiel, choinki, trzcina cukrowa, darń naturalna, drewno w kłodach i w stanie surowym, drożdże dla bydła, drzewa, kora surowa, korek jako surowiec, krzewy, krzewy róż, kwiaty naturalne, kwiaty suszone do dekoracji, nasiona, odpady gorzelniane, palmy, piasek aromatyczny dla zwierząt domowych, pnie drzew, pożywienie dla psów, kotów i innych zwierząt, rośliny, sadzonki, siano, słoma, słomiane maty, artykuły spożywcze dla zwierząt, szyszki sosnowe, produkty na ściółkę dla zwierząt, szyszki, torf na ściółkę, trzcina cukrowa, produkty do tuczenia zwierząt, wapno do pasz, trzcina cukrowa, przynęty wędkarskie, wieńce z kwiatów naturalnych, winorośle, **35** usługi w zakresie - agencje importowo - eksportowe w zakresie ogrodnictwa, doradztwo w zakresie organizowania i prowadzenia działalności gospodarczej dotyczącej ogrodnictwa, wycena drewna na pniu jak i innych artykułów czy towarów związanych z ogrodnictwem, ekspertyzy z działalności gospodarczej dotyczącej ogrodnictwa, komputerowe zarządzanie plikami, organi-



zowanie wystaw w celach handlowych lub reklamowych, pokazy produktów i towarów dla ogrodnictwa w tym metalowe i niemetalowe, **37** usługi w zakresie - asfaltowania, budowy pawilonów i sklepów targowych, wynajem sprzętu budowlanego zwłaszcza w zakresie ogrodnictwa, wypożyczanie maszyn do czyszczenia, dekarstwo, deratyzacja, dezynfekcja, układanie nawierzchni i oczyszczanie dróg, ścieżek czy alejek, instalowanie i naprawa elektrycznych urządzeń, budowa falochronów, murowanie, usługi hydrauliczne, kamieniarstwo, eksploatacja kamieniołomów, instalowanie oraz naprawa urządzeń klimatyzacyjnych, naprawy podwodne, sztuczne naśnieżanie, instalowanie i naprawy urządzeń do nawadniania, niszczenie szkodników i montaż i naprawy instalacji ogrzewania, budownictwo podwodne, montaż i naprawa instalacji alarmowych przeciwpożarowych, budownictwo przemysłowe, wiercenie studni, układanie nawierzchni drogowych, wynajem sprzętu budowlanego i ogrodniczego, wynajem sprzętu do czyszczenia dróg, malowanie i naprawa znaków, **40** usługi w zakresie - niszczenie odpadów, oczyszczanie i odświeżanie powietrza, odkażanie materiałów niebezpiecznych, niszczenie i spalanie odpadków, recykling odpadków i odpadów, unieszkodliwianie odpadów, palenie śmieci, sortowanie odpadów i surowców wtórnych, ścinanie i przycinanie drzew i krzewów, tartaki, uzdatnianie wody, **42** usługi w zakresie - architektury w szczególności w zakresie ogrodnictwa i ogrodnictwa krajobrazowego, badań: biologicznych, geologicznych, podwodnych, technicznych i chemicznych, dekoracji wnętrz, doradztwa budowlanego i budowania ogrodów i ogrodów krajobrazowych, poszukiwań i ekspertyz geologicznych, testowanie materiałów metalowych i niemetalowych budowlanych związanych z ogrodnictwem, doradztwo w zakresie ochrony środowiska, planowanie urbanistyczne ogrodów i ogrodów krajobrazowych, pomiarów geodezyjnych i gruntu, **44** usługi w zakresie - chirurgii drzew, niszczenia chwastów, wypożyczania sprzętu dla gospodarstw rolnych i ogrodniczych, hodowli zwierząt, układania kompozycji kwiatowych, wysiewanie w powietrze lub powierzchni ziemi nawozów i innych preparatów chemicznych stosowanych w rolnictwie, ogrodnictwa, ogrodnictwa krajobrazowego, oporzędzania zwierząt, projektowania ogrodów, sadownictwa, tępienia szkodników, pielęgnacji trawników, usług z zakresu szkółek roślinnych, wypożyczania sprzętu rolniczego, zabiegów pielęgnacyjnych zwierząt.

(111) **190613** (220) 2004 09 02 (210) 284969  
 (151) 2007 05 17 (441) 2004 12 13  
 (732) VISION SecretClient Sp.z o.o., Wrocław, PL.  
 (540)

SecretClient

(531) 27.5.1  
 (510), (511) **35** ekspertyzy, informacja o i doradztwo w zakresie organizowania, zarządzania i prowadzenia działalności gospodarczej, doradztwo w zakresie zarządzania personalnego, doradztwo w sprawach zarządzania, rekrutacji i/lub doboru personelu, badanie rynku, badania w dziedzinie działalności gospodarczej, opinie, sondaże, agencje reklamowe, reklamy, rozpowszechnianie materiałów reklamowych, reklama za pośrednictwem sieci komputerowej, publikowanie tekstów reklamowych, promocja sprzedaży, organizowanie wystaw w celach handlowych lub reklamowych, agencje informacji handlowej, pozyskiwanie danych do komputerowych baz danych, systematyzacja danych do komputerowych baz danych, **42** kontrola jakości.

(111) **190614** (220) 2004 10 04 (210) 286153  
 (151) 2007 05 11 (441) 2005 01 10  
 (732) Lewandowski Robert, Warszawa, PL.  
 (540)



Kolor znaku: biały, granatowy, czerwony  
 (531) 26.4.2, 26.11.1, 27.5.1, 29.1.1, 29.1.4, 29.1.6

(510), (511) **35** usługi prowadzenia sklepów w zakresie: bagażniki do pojazdów, wózki golfowe, jachty, łodzie, kajaki, wiosła, motorowery, motocykle, opony, pojazdy wodne i śnieżne, pompki do rowerów, pontony, przyczepy kempingowe, rowery, części zamienne do rowerów, buty narciarskie, obuwie sportowe, nakrycia głowy, kostiumy kąpielowe i plażowe, koszulki gimnastyczne, podkoszulki, leginsy, kombinezony, skarpety, rolki, wrotki, przyrządy do ćwiczeń fizycznych, deskorolki, deski surfingowe, ekspandery, ciężarki, przyrządy gimnastyczne, gry elektroniczne inne niż telewizyjne, gry planszowe, huśtawki, sprzęt do wędkowania, kręgle, łyżworolki, łyżwy, narty, ochraniacze ciała, piłki do gry, pletwy do pływania, rakiety, rękawice sportowe, rolki, rowery treningowe stacjonarne, stoły bilardowe, torby na sprzęt sportowy, biała broń, **37** naprawa sprzętu sportowego, **41** reportaże, publikowanie książek, usługi wydawnicze, wydawanie periodyków, organizowanie wystaw z dziedziny sportu, organizowanie zawodów sportowych i rekreacyjnych, publikowanie tekstów innych niż reklamowe, wypożyczanie sprzętu sportowego z wyjątkiem pojazdów.

(111) **190615** (220) 2004 10 06 (210) 286226  
 (151) 2007 05 30 (441) 2005 01 10  
 (732) Zajazd Cygański TERESITA, Teresa Adamczyk-Godyń, Kraków, PL.  
 (540)



(531) 2.1.25, 3.3.1, 18.1.3, 27.5.1  
 (510), (511) **29** wędliny, w tym kaszanki, ryby, mięsa, dziczyzna i przetwory z tych surowców, w szczególności podawane jako dodatki, potrawy i dania w restauracji i barze, surowe i gotowane warzywa i owoce jako sałatki, sery, bukiety z serów, masło, mleko, śmietana, galaretki, buliony, rosoly, zupy jarzynowe i mięsne, flaki, dżemy, w szczególności jako dodatki do potraw i dań w restauracji i barze, kompoty, napoje z mleka, placki ziemniaczane, galaretki owocowe, **30** pieczywo, w szczególności jako dodatek do dań i potraw, ciastka i ciasta, tarty, napoje na bazie herbaty, napoje na bazie kawy, lody, makarony, ziemniaki i kasze gotowane i smażone, sosy do mięs, naleśniki, paszety, pizze, przyprawy do dań, sorbety, sosy do mięs i deserów, w szczególności podawane jako dodatki do dań i potraw w restauracji i barze, **41** usługi organizacji wystaw artystycznych, ekspozycji dzieł sztuki, organizowanie występów artystycznych, **43** usługi zajazdu cygańskiego, wynajmowanie miejsc noclegowych, usługi baru, kawiarni i restauracji serwujących zwłaszcza dania kuchni cygańskiej.

(111) **190616** (220) 2004 11 05 (210) 287421  
 (151) 2007 04 25 (441) 2005 02 07  
 (732) Przedsiębiorstwo Handlowo Produkcyjne DAVOS, Elżbieta Dźbik, Łódź, PL.  
 (540)



Kolor znaku: różowy, niebieski  
 (531) 5.5.19, 27.5.1, 29.1.12  
 (510), (511) **25** odzież, spodnie, bluzki, koszule, bluzy.

(111) **190617** (220) 2004 11 05 (210) 287428  
 (151) 2007 04 25 (441) 2005 02 07

(732) Przedsiębiorstwo Handlowo Produkcyjne DAVOS, Elżbieta Dźbik, Łódź, PL.  
(540)



Kolor znaku: szary, różowy  
(531) 2.9.1, 27.5.1, 29.1.1  
(510), (511) **25** odzież, spodnie, bluzki, koszule, bluzy.

(111) **190618** (220) 2004 11 08 (210) 287503  
(151) 2007 03 12 (441) 2005 02 21  
(732) ANGPOL Adam Stępień, Piotr Wójcicie, Piotrków Trybunalski, PL.  
(540)



Kolor znaku: czerwony, czarny  
(531) 27.5.1, 29.1.12  
(510), (511) **06** metalowe rusztowania.

(111) **190619** (220) 2004 11 16 (210) 287716  
(151) 2007 02 14 (441) 2005 02 21  
(732) Przedsiębiorstwo Handlowo-Uslugowo-Produkcyjne „S D S”  
Spółka z o.o., Mielec, PL.  
(540)



(531) 26.1.1, 26.3.4, 26.11.3, 27.5.1  
(510), (511) **06** wyroby metalowe takie jak: barierki ochronne, belki i zbrojenia, blacha i materiały blacharskie, bramy, kratownice, ćwieki, gwoździe, pokrycia dachowe, drut w tym kolczasty, drabiny, futryny, płyty i osprzęt do drzwi, figurki i statuetki, formy odlewnicze, ogrodzenia, haki, rury rozgałęźne do kanalizacji, kątowniki, klamki do drzwi oraz zasuw, kłódki, zaciski, klucze, kominy oraz nasady i deflektory kominowe, przenośne konstrukcje w tym dla budownictwa, maszty i słupy, nakrętki, skrzynki na narzędzia, okna i okucia dla budownictwa, opakowania blaszane, pojemniki, palety załadownicze, pomniki, popiersia, posągi, pręty, pomosty prefabrykowane, ramy do łóżek i okien, rolki i prowadnice do okien i drzwi, rury i przewody rurowe, rynny, obudowy i stopnie schodów, siatka druciana, skrzynie i skrzynki na listy i narzędzia, szyny oraz łubki i nakładki stykowe do szyn, śruby w tym oczkowe i do łączenia przewodów, taśmy napinające, przewody do instalacji wentylacji i klimatyzacji, przewody i zawory wodociągowe, wykładziny i wycieraczki, łańcuchy zabezpieczające, zamki inne niż elektryczne, złączki kabli i rur, znaki drogowe i nawigacyjne, zwrotnice kolejowe, drobnica żelazna, opłuki metalowe, stopy i sztabki metali nieszlachetnych, rudy metali, staliwo, żeliwo surowe lub półprzerobione, **19** drewno obrabiane, drewno piłowane, użytkowe, częściowo obrabione i nadające się do formowania, drewno budowlane, korek, budowlane konstrukcje niemetalowe, pokrycia dachowe niemetalowe, **35** usługi w zakresie gromadzenia w jednym miejscu różnorodnych towarów w sposób umożliwiający ich dogodnie oglądania i nabywanie, w szczególności wyrobów oraz materiałów metalowych i budowlanych, **37** usługi budowlane, w tym nadzór budowlany, rozbiórka budowli, wynajem sprzętu budowlanego, sprzątanie oraz czyszczenie budynków od wewnątrz i od zewnątrz, piaskowanie, malowanie i lakierowanie,

budownictwo przemysłowe, **39** spedycja, składowanie towarów, dostarczanie towarów pośrednikom, usługi transportowe, **40** hartowanie, platerowanie, odlewanie, powlekanie i obróbka metali, przetwarzanie, unieszkodliwianie i recykling odpadów i odpadków, sortowanie oraz przetwarzanie surowców wtórnych, w szczególności przetwarzanie złomu metalowego newsadowego na wsadowy, oprawianie dzieł sztuki, **41** usługi związane z organizowaniem i obsługą dyskotek, bali, zjazdów, sympozjów, kongresów i konferencji oraz przedstawień teatralnych, prowadzenie parków rozrywki i studiów filmowych, organizacja obozów sportowych i wakacyjnych, obsługa imprez rozrywkowych i zawodów sportowych, usługi poprawiania kondycji fizycznej, wynajmowanie obiektów sportowych.

(111) **190620** (220) 2004 12 02 (210) 288337  
(151) 2007 05 22 (441) 2005 03 07  
(732) „NEUROSOFT” Spółka z o.o., Osola, PL.  
(540) BIP  
(510), (511) **09** oprogramowanie komputerów.

(111) **190621** (220) 2006 12 04 (210) 318643  
(151) 2007 08 02 (441) 2007 03 19  
(732) „REPORTER” S.A., Chorzów, PL.  
(540)



(531) 26.1.2, 27.5.1  
(510), (511) **18** skóra i imitacje skóry, wyroby z tych materiałów nie ujęte w innych klasach, laski, parasole, paski, plecaki, portfele i portmonetki, pudła, sakiewki, sakwy, torby, torebki, walizki, walizy, **22** torby i torebki nie ujęte w innych klasach, **25** odzież, obuwie, bielizna, nakrycia głowy, **26** dodatki do odzieży, obuwia i nakryć głowy nie ujęte w innych klasach, emblematy nie ujęte w innych klasach, ozdoby do włosów nie ujęte w innych klasach, ozdoby i zapięcia do odzieży, obuwia i nakryć głowy nie ujęte w innych klasach, pasmanteria - nie ujęte w innych klasach, sztuczne kwiaty - nie ujęte w innych klasach.

(111) **190622** (220) 2005 08 23 (210) 299214  
(151) 2007 04 18 (441) 2005 11 28  
(732) ComputerLand Spółka Akcyjna, Warszawa, PL.  
(540)



Kolor znaku: czerwony, niebieski  
(531) 26.7.1, 26.11.14, 27.5.1, 29.1.12  
(510), (511) **09** urządzenia i przyrządy elektryczne i elektroniczne, aparaty i przyrządy do elektronicznego przetwarzania, zapisywania i przesyłania danych, komputery, sprzęt komputerowy, elektroniczne wizualne zespoły wyświetlające do użytku z komputerami, programy komputerowe, taśmy magnetyczne, taśmy perforowane i karty perforowane do komputerów i do urządzeń do przetwarzania, zapisywania i przesyłania danych, kasety do taśm magnetycznych, dyski magnetyczne dla komputerów, jak również ich części i akcesoria zawarte w tej klasie, elektryczne przyrządy do zapisywania i odtwarzania programów komputerowych, kable elektryczne i elektroniczne, kable elektryczne i elektroniczne izolowane, elektroniczne systemy kompleksowego sterowania instalacjami w budynkach, elektroniczne i komputerowe systemy zabezpieczenia mienia, systemy zabezpieczeń komputerów, **16** papier, tektura, karton i wyroby z tych materiałów nie ujęte w innych klasach, druki, materiały intro-ligatorskie, materiały fotograficzne, papeterie, materiały piśmienne, materiały szkoleniowe i instruktażowe (inne niż urządzenia), **35** usługi doradztwa handlowego, usługi doradztwa handlowego przy organizowaniu i prowadzeniu firm specjalizujących się w sprzedaży hurtowej i detalicznej komputerów, łącznie z częściami zapasowymi, częściami składowymi i oprogramowaniem do nich, usługi doradz-

stwa technicznego i handlowego przy organizowaniu i prowadzeniu firm specjalizujących się w branży informatycznej, pomoc w komercjalizacji produktów informatycznych, zarządzanie zbiorami informatycznymi przedsiębiorstw, usługi kompleksowej obsługi informatycznej przedsiębiorstw, pozyskiwanie, systematyzacja danych do komputerowych baz danych, wyszukiwanie informacji w plikach komputerowych, wyszukiwanie w komputerowych bazach danych, komputerowe zarządzanie plikami, sortowanie danych w bazach komputerowych, **37** naprawa, konserwacja i instalacja urządzeń i przyrządów elektrycznych i elektronicznych, w szczególności naprawa, konserwacja i instalacja sieci komputerowych, komputerów i związanych z nimi urządzeń peryferyjnych, elektronicznych systemów kompleksowego sterowania instalacjami w budynkach, usługi serwisu oprogramowania, **38** przesyłanie informacji tekstowej i obrazowej przy pomocy komputera, przydzielanie dostępu do sieci komputerowych, usługi dostarczania łączności, w tym poprzez terminale komputerowe, wypożyczanie modemów, wypożyczanie urządzeń do przesyłania informacji, wynajmowanie serwerów, **39** transport i magazynowanie komputerów i urządzeń peryferyjnych do nich oraz części zapasowych i akcesoriów do nich na rzecz osób trzecich, usługi elektronicznego magazynowania danych lub dokumentów, **41** usługi w zakresie nauczania, usługi szkoleniowe, kursy związane tematycznie z problematyką komputerów i ich programowaniem, usługi wydawnicze i publikowanie tekstów i książek związanych tematycznie z komputerami i ich programowaniem, publikowanie elektroniczne on-line tekstów, książek związanych tematycznie z komputerami i ich programowaniem, **42** usługi programowania komputerów, wypożyczanie komputerów, wypożyczanie sprzętu komputerowego i oprogramowania komputerowego, usługi prowadzenia badań naukowych i technicznych, usługi graficzne w zakresie opakowań, usługi udostępniania oprogramowania poprzez sieci komputerowe, usługi doradztwa w zakresie sprzętu, oprogramowania oraz programowania komputerów, usługi instalacji i integracji sieci komputerowych LAN i WAN, usługi instalacji oprogramowania komputerowego, usługi wdrażania systemów komputerowych, usługi administrowania stronami komputerowymi, usługi administrowania siecią, usługi aktualizacji oprogramowania komputerowego, odzyskiwanie danych komputerowych, powielanie oprogramowania komputerowego, usługi projektowania oprogramowania komputerowego, usługi projektowania systemów komputerowych, usługi projektowania portali internetowych, konserwacja oprogramowania komputerowego, usługi konwersji danych i dokumentów z formy fizycznej na elektroniczną, konwersja danych przez programy komputerowe, usługi analizy systemów komputerowych, tworzenie i utrzymywanie stron internetowych dla osób trzecich, usługi w zakresie leasingu urządzeń i przyrządów elektrycznych i elektronicznych do elektronicznego przetwarzania, zapisywania i przesyłania danych, usługi doradztwa w zakresie przedsięwzięć informatycznych, licencjonowanie i obrót licencjami w zakresie urządzeń i przyrządów elektrycznych i elektronicznych do elektronicznego przetwarzania, zapisywania i przesyłania danych, usługi doradztwa technicznego w zakresie implementacji systemów komputerowych, usługi doradztwa technicznego przy organizowaniu i prowadzeniu firm specjalizujących się w sprzedaży hurtowej i detalicznej komputerów, łącznie z częściami zapasowymi, częściami składowymi i oprogramowaniem do nich, usługi doradztwa technicznego przy organizowaniu i prowadzeniu firm specjalizujących się w branży informatycznej.

(111) **190623** (220) 2004 12 22 (210) 289150  
 (151) 2007 06 06 (441) 2005 04 04  
 (732) PMB Spółka Akcyjna, Białystok, PL.  
 (540)



Kolor znaku: biały, szary, zielony w odcieniach, brązowy, czerwony, czarny  
 (531) 3.4.1, 20.5.15, 26.1.2, 26.5.1, 27.5.1, 29.1.15  
 (510), (511) **29** konserwy mięsne.

(111) **190624** (220) 2004 12 22 (210) 289151  
 (151) 2007 06 06 (441) 2005 04 04  
 (732) PMB Spółka Akcyjna, Białystok, PL.  
 (540)



Kolor znaku: zielony, biały, czarny, żółty, czerwony  
 (531) 3.4.1, 9.1.10, 26.1.2, 26.11.1, 27.5.1, 29.1.15  
 (510), (511) **29** kielbasy.

(111) **190625** (220) 2004 12 29 (210) 289429  
 (151) 2007 04 13 (441) 2005 04 04  
 (732) „SOLID - PARKIET” S.C. Paweł Budyn, Ewa Szczupak, Barbara Ben, Anna Budyn-Świerczek, Wojnicz, PL.  
 (540)



Kolor znaku: czerwony, zielony, brązowy  
 (531) 5.1.3, 5.1.10, 27.5.1, 29.1.1, 29.1.3  
 (510), (511) **19** wyroby tartaczne, drewno budowlane, obrobione, użytkowe, deski podłogowe parkietowe, deski podłogowe, schody drewniane, deski tarasowe i elewacyjne, parapety drewniane, arkusze fornirowe, płyty i sklejki, wyroby stolarskie i ciesielskie dla budownictwa w tym okna, drzwi i pokrycia dachowe, **35** zgrupowanie na rzecz osób trzecich towarów pozwalający nabywcy wygodnie je oglądać i kupować w sklepie lub hurtowni z artykułami branży budowlanej, wyrobów z drewna, wyrobów metalowych, farb, lakierów, szkła, materiałów i urządzeń do obróbki drewna oraz jego konserwacji, artykułów i sprzętu sanitarnego, eksport oraz import artykułów przemysłowych, **37** wykonywanie wszelkich prac budowlanych wykończeniowych w tym: układanie parkietów, podłóg, ścian, pokryć dachowych, posadzek, tapet, serwis maszyn i urządzeń budowlanych i do obróbki drewna, usługi instalacyjne, **39** transport towarowy drogowy pojazdami specjalistycznymi.

(111) **190626** (220) 2005 01 27 (210) 290376  
 (151) 2007 06 05 (441) 2005 05 02  
 (732) ZETKAMA Fabryka Aparatury Przemysłowej Spółka Akcyjna, Kłodzko, PL.  
 (540)



(531) 26.1.2, 27.5.1  
 (510), (511) **06** armatura do przewodów (metalowa), zasuw, zawory (inne niż części maszyn) metalowe, żeliwo surowe lub półprzetworzone w formie odlewów, **07** przepustnice.

(111) **190627** (220) 2005 04 29 (210) 294429  
 (151) 2007 05 08 (441) 2005 08 08  
 (732) Telewizja Polska Spółka Akcyjna, Warszawa, PL.  
 (540)

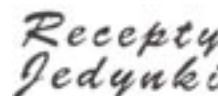

(531) 27.5.1

(510), (511) **09** nośniki do rejestracji dźwięku i danych, płyty, dyski z nagraniami, automaty sprzedające przez wrzucenie monety, sprzęt przetwarzający dane i komputery, audiowizualne urządzenia do nauki, urządzenia do transmisji multimedialnych, karty magnetyczne, pióra elektroniczne, suflery telewizyjne, programy komputerowe, telewizyjne, audycje, filmy i reportaże utrwalane w formie multimedialnej, gry telewizyjne i komputerowe, **16** wydawnictwa, czasopiśma, książki, albumy, broszury, periodyki i publikacje nieperiodyczne, fotografie, materiały piśmienne, kleje do materiałów piśmiennych lub do celów domowych, artykuły szkoleniowe i instruktażowe, adresarki, karty z życzeniami, **28** gry i zabawki, artykuły sportowe i gimnastyczne nie ujęte w innych klasach, ozdoby choinkowe, karty do gry, **35** usługi reklamowe i produkcja reklam w systemie multimedialnym, usługi marketingu i public relations, organizacja wystaw handlowych i reklamowych, dystrybucja materiałów i towarów reklamowych, zgrupowanie na rzecz osób trzecich różnych towarów pozwalające nabywcy wygodnie je oglądać w sklepie wielobranżowym i w hurtowni, **38** przekazywanie fonii i/lub wizji także w systemie cyfrowym poprzez sieci komunikacyjne, w tym sieć telewizyjną, satelitarną i internet, rozpowszechnianie programów, reportaży i konkursów telewizyjnych lub radiowych, teleturniejów, zbieranie i przekazywanie wiadomości poprzez sieci komunikacyjne, w tym sieć telewizyjną, satelitarną i internet, usługi teletekstowe i audiotekstowe, usługi organizowania systemów transmisyjnych, **41** organizowanie, montaż i produkcja programów i imprez artystycznych, estradowych, sportowych, rekreacyjnych, usługi organizowania nauki i szkoleń w dziedzinie multimedialnej, organizowanie konkursów multimedialnych, organizowanie imprez o charakterze edukacyjnym i kulturalnym, usługi wynajmu nagrań i studiów nagrań, produkcja filmów, realizacja spektakli, realizowanie usług teletekstowych i audiotekstowych, **42** opracowywanie i wdrażanie programów komputerowych, wykonywanie opinii i badań w dziedzinie multimedialnej, prognozy pogody, usługi administrowania prawami własności intelektualnej, udzielania licencji z praw własności intelektualnej, pośrednictwa w obrocie prawami własności intelektualnej.

(111) **190628** (220) 2005 04 29 (210) 294430  
 (151) 2007 05 08 (441) 2005 08 08  
 (732) Telewizja Polska Spółka Akcyjna, Warszawa, PL.  
 (540)



Kolor znaku: szary, czarny

(531) 26.1.2, 27.5.1, 29.1.6, 29.1.8

(510), (511) **09** nośniki do rejestracji dźwięku i danych, płyty, dyski z nagraniami, automaty sprzedające przez wrzucenie monety, sprzęt przetwarzający dane i komputery, audiowizualne urządzenia do nauki, urządzenia do transmisji multimedialnych, karty magnetyczne, pióra elektroniczne, suflery telewizyjne, programy komputerowe, telewizyjne, audycje, filmy i reportaże utrwalane w formie multimedialnej, gry telewizyjne i komputerowe, **16** wydawnictwa, czasopiśma, książki, albumy, broszury, periodyki i publikacje nieperiodyczne, fotografie, materiały piśmienne, kleje do materiałów piśmiennych lub do celów domowych, artykuły szkoleniowe i instruktażowe, adresarki, karty z życzeniami, **28** gry i zabawki, artykuły sportowe i gimnastyczne nie ujęte w innych klasach, ozdoby choinkowe, karty do gry, **35** usługi reklamowe i produkcja reklam w systemie multimedialnym, usługi marketingu i public relations, organizacja wystaw handlowych i reklamowych, dystrybucja materiałów i towarów reklamowych, zgrupowanie na rzecz osób trzecich różnych towarów pozwalające nabywcy wygodnie je oglądać w sklepie wielobranżowym i w hurtowni, **38** przekazywanie fonii i/lub wizji także w systemie cyfrowym poprzez sieci komunikacyjne, w tym sieć telewizyjną, satelitarną i internet, rozpowszechnianie programów, reportaży i konkursów telewizyjnych lub radiowych, teleturniejów, zbieranie i przekazywanie wiadomości poprzez sieci komunikacyjne, w tym sieć telewizyjną, satelitarną i internet, usługi teletekstowe i audiotekstowe, usługi organizowania systemów transmisyjnych, **41** orga-

nizowanie, montaż i produkcja programów i imprez artystycznych, estradowych, sportowych, rekreacyjnych, usługi organizowania nauki i szkoleń w dziedzinie multimedialnej, organizowanie konkursów multimedialnych, organizowanie imprez o charakterze edukacyjnym i kulturalnym, usługi wynajmu nagrań i studiów nagrań, produkcja filmów, realizacja spektakli, realizowanie usług teletekstowych i audiotekstowych, **42** opracowywanie i wdrażanie programów komputerowych, wykonywanie opinii i badań w dziedzinie multimedialnej, prognozy pogody, usługi administrowania prawami własności intelektualnej, udzielania licencji z praw własności intelektualnej, pośrednictwa w obrocie prawami własności intelektualnej.

(111) **190629** (220) 2005 04 29 (210) 294431  
 (151) 2007 05 08 (441) 2005 08 08  
 (732) Telewizja Polska Spółka Akcyjna, Warszawa, PL.  
 (540)



Kolor znaku: czerwony, żółty, niebieski, zielony, czarny, biały

(531) 10.3.10, 27.5.1, 29.1.1, 29.1.2, 29.1.3, 29.1.4

(510), (511) **09** nośniki do rejestracji dźwięku i danych, płyty, dyski z nagraniami, automaty sprzedające przez wrzucenie monety, sprzęt przetwarzający dane i komputery, audiowizualne urządzenia do nauki, urządzenia do transmisji multimedialnych, karty magnetyczne, pióra elektroniczne, suflery telewizyjne, programy komputerowe, telewizyjne, audycje, filmy i reportaże utrwalane w formie multimedialnej, gry telewizyjne i komputerowe, **16** wydawnictwa, czasopiśma, książki, albumy, broszury, periodyki i publikacje nieperiodyczne, materiały piśmienne, kleje do materiałów piśmiennych lub do celów domowych, artykuły szkoleniowe i instruktażowe, adresarki, karty z życzeniami, **28** gry i zabawki, artykuły sportowe i gimnastyczne nie ujęte w innych klasach, ozdoby choinkowe, karty do gry, **35** usługi reklamowe i produkcja reklam w systemie multimedialnym, usługi marketingu i public relations, organizacja wystaw handlowych i reklamowych, dystrybucja materiałów i towarów reklamowych, zgrupowanie na rzecz osób trzecich różnych towarów pozwalające nabywcy wygodnie je oglądać w sklepie wielobranżowym i w hurtowni, **38** przekazywanie fonii i/lub wizji także w systemie cyfrowym poprzez sieci komunikacyjne, w tym sieć telewizyjną, satelitarną i internet, rozpowszechnianie programów, reportaży i konkursów telewizyjnych lub radiowych, teleturniejów, zbieranie i przekazywanie wiadomości poprzez sieci komunikacyjne, w tym sieć telewizyjną, satelitarną i internet, usługi teletekstowe i audiotekstowe, usługi organizowania systemów transmisyjnych, **41** organizowanie, montaż i produkcja programów i imprez artystycznych, estradowych, sportowych, rekreacyjnych, usługi organizowania nauki i szkoleń w dziedzinie multimedialnej, organizowanie konkursów multimedialnych, organizowanie imprez o charakterze edukacyjnym i kulturalnym, usługi wynajmu nagrań i studiów nagrań, produkcja filmów, realizacja spektakli, realizowanie usług teletekstowych i audiotekstowych, **42** opracowywanie i wdrażanie programów komputerowych, wykonywanie opinii i badań w dziedzinie multimedialnej, prognozy pogody, usługi administrowania prawami własności intelektualnej, udzielania licencji z praw własności intelektualnej, pośrednictwa w obrocie prawami własności intelektualnej.

(111) **190630** (220) 2005 04 29 (210) 294440  
 (151) 2007 04 12 (441) 2005 08 08  
 (732) Badaro Investments B.V., Amsterdam, NL.  
 (540) XennaFix na zaparcia. Działa jak natura chciała.  
 (510), (511) **05** leki do celów medycznych, środki przeczyszczające i regulujące.

(111) **190631** (220) 2005 04 29 (210) 294441  
 (151) 2007 04 12 (441) 2005 08 08  
 (732) Badaro Investments B.V., Amsterdam, NL.

(540)

**XENNAFIX**

(531) 27.5.1

(510), (511) **05** leki do celów medycznych, środki przeczyszczające i regulujące.(111) **190632** (220) 2005 05 04 (210) 294568

(151) 2007 06 06 (441) 2005 08 08

(732) TOBACCO FACTORY S.A., Poznań, PL.

(540)

**Rumeros**

(531) 27.5.1

(510), (511) **34** cygara.(111) **190633** (220) 2005 05 12 (210) 294912

(151) 2007 05 04 (441) 2005 08 22

(732) „Ziaja Ltd” Zakład Produkcji Leków Spółka z o.o., Gdańsk, PL.

(540) SENSIPROTEKTOR

(510), (511) **01** produkty chemiczne stosowane w przemyśle i pracach badawczo-naukowych, surowce, odczynniki, preparaty biologiczne i chemiczne do wytwarzania środków kosmetycznych, myjących i sanitarnych, środki do konserwacji produktów kosmetycznych i farmaceutycznych, **03** produkty kosmetyczne, środki do mycia i pielęgnacji włosów, szampony, odżywki, lotony, farby do włosów, środki do pielęgnacji i ochrony skóry, kremy, balsamy, żele, mleczka, emulsje, peelingi, toniki, maseczki, płyny regeneracyjne, preparaty kosmetyczne do i po opalaniu, środki do mycia, mydła, żele, preparaty do kąpieli, preparaty do higieny intymnej, preparaty do golenia, przed i po goleniu, wody toaletowe, wody kolońskie, olejki eteryczne, olejki do masażu, antyperspiranty, dezodoranty osobiste, środki do czyszczenia zębów i pielęgnacji jamy ustnej, chusteczki nasączone płynami kosmetycznymi, środki toaletowe, **05** produkty i półprodukty farmaceutyczne, produkty kosmetyczne o działaniu leczniczym, lecznicze środki do mycia i pielęgnacji włosów, preparaty przeciwgrzybiczne, preparaty antybakteryjne, produkty higieniczne, środki sanitarne stosowane w leczeniu i higienie osobistej, środki dezynfekcyjne.

(111) **190634** (220) 2005 05 13 (210) 294951

(151) 2007 05 04 (441) 2005 08 22

(732) Przedsiębiorstwo Handlowe „JĘDRUŚ” Bożena Jędruch, Przemysł, PL.

(540)

**CARLOTTI**  
NEW FASHION

(531) 27.5.1

(510), (511) **35** zgrupowanie na rzecz osób trzecich towarów pozwalające nabywcy oglądać je i kupować w hurtowni, sklepie z odzieżą i obuwiem.(111) **190635** (220) 2005 05 16 (210) 295008

(151) 2007 06 04 (441) 2005 08 22

(732) Browary Warmińsko-Mazurskie „Jurand” Spółka z o.o., Olsztyn, PL.

(540)



Kolor znaku: czarny, złoty, kremowy, biały, brunatny, czerwony  
(531) 11.3.3, 25.1.1, 27.5.1, 29.1.15

(510), (511) **32** piwo, napoje na bazie piwa, napoje bezalkoholowe, **33** napoje alkoholowe, wina, wódki.

(111) **190636** (220) 2005 05 16 (210) 295049

(151) 2007 05 16 (441) 2005 08 22

(732) Przedsiębiorstwo Produkcyjno-Handlowo-Usługowe „GABRI” Katarzyna Skowrońska, Łódź, PL.

(540)



Kolor znaku: czerwony, szary, czarny

(531) 6.3.14, 27.5.1, 29.1.12

(510), (511) **25** odzież damska i męska.(111) **190637** (220) 2005 05 16 (210) 295050

(151) 2007 05 16 (441) 2005 08 22

(732) „CEBI POLAND” Spółka z ograniczoną odpowiedzialnością, Sosnowiec, PL.

(540)



Kolor znaku: niebieski, czarny

(531) 26.1.1, 27.5.1, 29.1.12

(510), (511) **07** silniki elektryczne inne niż do pojazdów lądowych, **09** termostaty, **11** instalacje do klimatyzacji w pojazdach, **21** przyrządy do spryskiwaczy szyb.

(111) **190638** (220) 2005 05 17 (210) 295126

(151) 2007 03 29 (441) 2005 08 22

(732) INSTYTUT ROŚLIN I PRZETWORÓW ZIELARSKICH, Poznań, PL.

(540)



Kolor znaku: biały, zielony

(531) 5.5.20, 26.1.1, 27.5.1, 29.1.2

(510), (511) **03** produkty kosmetyczne zawierające składniki naturalne: substancje i przetwory roślinne (ziołowe), olejki eteryczne, esencje, aromaty, barwniki kosmetyczne, ekstrakty roślinne, produkty kosmetyczne do pielęgnacji zwierząt, **05** roślinne produkty lecznicze, roślinne produkty lecznicze weterynaryjne, przetwory roślinne do celów farmaceutycznych: soki i ekstrakty (wyciągi) roślinne płynne, gęste i suche, koncentraty ziołowe, oleje lecznicze, olejki eteryczne, substancje roślinne: całe, podzielone na części lub pocięte rośliny, części roślin, glony, grzyby, porosty, suplementy diety, środki spożywcze specjalnego przeznaczenia żywieniowego, środki spożywcze wzbogacone, **29** napoje i przetwory mleczne z dodatkiem ziół, konserwowane, suszone i gotowane owoce i warzywa z dodatkiem ziół, **30** przyprawy ziołowe, produkty zbożowe z dodatkiem ziół, pieczywo z dodatkiem ziół, wyroby cukiernicze i słodczyce, ocet ziołowy, sosy ziołowe, **31** karma dla zwierząt domowych, dodatki do pasz,

pasza dla zwierząt, **32** ekstrakty roślinne i syropy do napojów ziołowych, napoje ziołowe.

(551) wspólny znak towarowy gwarancyjny

(111) **190639** (220) 2005 05 17 (210) 295128  
 (151) 2007 06 11 (441) 2005 08 22  
 (732) SYNGENTA PARTICIPATIONS AG, Basel, CH.  
 (540)



Kolor znaku: niebieski, złoty

(531) 1.15.15, 26.11.1, 27.5.1, 29.1.12

(510), (511) **05** preparaty do niszczenia robactwa, fungicydy, środki nicieniobójcze, herbicydy.

(111) **190640** (220) 2005 05 23 (210) 295411  
 (151) 2007 04 26 (441) 2005 09 05  
 (732) Instytut Biotechnologii Surowic i Szczepionek BIOMED  
 Spółka Akcyjna, Kraków, PL.  
 (540)



Kolor znaku: złoty, granatowy

(531) 26.4.1, 27.5.1, 29.1.12

(510), (511) **05** żywność dietetyczna, preparaty bakteryjne do celów medycznych, substancje dietetyczne do celów leczniczych, guma do żucia do celów medycznych, herbata lecznicza, plastry do celów leczniczych, **29** produkty mleczne, **32** napoje owocowe i warzywne.

(111) **190641** (220) 2005 05 23 (210) 295414  
 (151) 2007 04 26 (441) 2005 09 05  
 (732) Instytut Biotechnologii Surowic i Szczepionek BIOMED  
 Spółka Akcyjna, Kraków, PL.  
 (540)



Kolor znaku: złoty, granatowy, czerwony, pomarańczowy, żółty, zielony, niebieski

(531) 26.4.18, 27.5.1, 27.5.8, 29.1.15

(510), (511) **05** żywność dietetyczna, preparaty bakteryjne do celów medycznych, substancje dietetyczne do celów leczniczych, guma do żucia do celów medycznych, herbata lecznicza, plastry do celów leczniczych, **29** produkty mleczne, **32** napoje owocowe i warzywne.

(111) **190642** (220) 2005 05 23 (210) 295420  
 (151) 2007 04 26 (441) 2005 09 05  
 (732) Instytut Biotechnologii Surowic i Szczepionek BIOMED  
 Spółka Akcyjna, Kraków, PL.  
 (540)



Kolor znaku: czarny, biały, czerwony

(531) 4.5.5, 29.1.8

(510), (511) **05** żywność dietetyczna, preparaty bakteryjne do celów medycznych, substancje dietetyczne do celów leczniczych, guma do żucia do celów medycznych, herbata lecznicza, plastry do celów leczniczych, **29** produkty mleczne, **32** napoje owocowe i warzywne.

(111) **190643** (220) 2005 05 23 (210) 295458  
 (151) 2007 05 16 (441) 2005 09 05  
 (732) „Ziaja Ltd” Zakład Produkcji Leków Spółka z o.o., Gdańsk, PL.  
 (540)



Kolor znaku: biały, niebieski, czerwony, pomarańczowy

(531) 19.3.3, 26.4.2, 27.5.1, 29.1.1, 29.1.4, 29.1.6

(510), (511) **03** preparaty kosmetyczne do opalania i po opalaniu.

(111) **190644** (220) 2005 05 25 (210) 295568  
 (151) 2007 04 25 (441) 2005 09 05  
 (732) Badaro Investments B.V., Amsterdam, NL.  
 (540)



Kolor znaku: granatowy, biały, pomarańczowy, żółty

(531) 24.15.1, 26.11.3, 26.11.13, 27.5.1, 29.1.12

(510), (511) **05** preparaty farmaceutyczne, dodatki mineralno-witaminowe do żywności.

(111) **190645** (220) 2005 05 25 (210) 295569  
 (151) 2007 04 25 (441) 2005 09 05  
 (732) Badaro Investments B.V., Amsterdam, NL.  
 (540)



Kolor znaku: granatowy, niebieski, biały

(531) 24.15.1, 26.11.3, 26.11.13, 27.5.1, 29.1.12

(510), (511) **05** preparaty farmaceutyczne, dodatki mineralno-witaminowe do żywności.

(111) **190646** (220) 2005 05 27 (210) 295605  
 (151) 2007 04 12 (441) 2005 09 05  
 (732) Artur Dziedzic, Warszawa, PL.  
 (540) PRINT PARTNER  
 (510), (511) **16** czasopismo.

(111) **190647** (220) 2005 05 27 (210) 295606  
 (151) 2007 05 31 (441) 2005 09 05  
 (732) Artur Dziedzic, Warszawa, PL.  
 (540) VIDART  
 (510), (511) **16** czasopisma.

(111) **190648** (220) 2005 06 02 (210) 295871  
 (151) 2007 05 07 (441) 2005 09 05  
 (732) V&S Luksusowa Zielona Góra Spółka Akcyjna, Zielona Góra, PL.  
 (540)



Kolor znaku: bordowy, złoty, czarny, żółty, czerwony, szary, biały  
 (531) 24.1.3, 24.5.5, 25.1.15, 27.5.1, 29.1.14  
 (510), (511) **33** napoje alkoholowe z wyjątkiem piwa.

(111) **190649** (220) 2005 06 02 (210) 295878  
 (151) 2007 05 30 (441) 2005 09 05  
 (732) LU POLSKA Spółka Akcyjna, Warszawa, PL.  
 (540)



Kolor znaku: biały, niebieski, czerwony, granatowy  
 (531) 7.1.13, 26.1.2, 26.11.1, 27.5.1, 29.1.14  
 (510), (511) **30** herbata, paszteciki słodkie lub słone, ciastka słodkie lub słone, ciasteczka, produkty zbożowe, płatki śniadaniowe, dania gotowe częściowo lub całkowicie zrobione z wyrobów piekarniczych, chleb, sucharki, herbatniki słodkie lub słone, wafle, wafle naleśnikowe, wszystkie te produkty zwykle i/lub z polewą i/lub nadziewane i/lub aromatyzowane, słone lub słodkie przekąski z herbatników, wyrobów piekarniczych, ciasta, rzadkiego ciasta, wyroby cukiernicze, lody, kremy mrożone, słodkie sosy, wszystkie wyżej wymienione produkty z/lub bez aromatów owocowych lub zawierające owoce.

(111) **190650** (220) 2005 06 02 (210) 295883  
 (151) 2007 05 30 (441) 2005 09 05  
 (732) GALMAR MARCINIAK Spółka Jawna, Poznań, PL.  
 (540)



(531) 14.3.1, 26.1.2, 27.5.1  
 (510), (511) **09** drut izolowany z miedzi, elektryczna aparatura ochronna, instalacje elektryczne, kable i przewody elektryczne, przekładniki elektryczne, przetwornice elektryczne, przewodniki elektryczne, złącza elektryczne, przewody elektryczne, przewody zbiorcze prądu elektrycznego, transformatory elektryczne, iskrochrony, odgromniki, uziomy, ogniwa galwaniczne, urządzenia do galwanizacji i do galwanoplastyki, rozdzielnie mocy dla różnych celów, ich wyposażenie, osłony zabezpieczające robotników, systemy ochrony odgromowej i przepięciowej, ich elementy i wyposażenie, systemy ochrony przed prądami błędzącymi, systemy instalacji wyrównawczych i uziemiających, urządzenia pomiarowe - mierniki, **37** usługi w zakresie instalowania i naprawy układów ochrony odgromowej i przepięciowej, usługi w zakresie nakładania powłok lakierniczych,

usługi montażowe uziemień, **40** usługi w zakresie nakładania powłok galwanicznych i galwanotechnicznych, zgrzewanie metodą egzotermiczną.

(111) **190651** (220) 2005 06 02 (210) 295884  
 (151) 2007 05 30 (441) 2005 09 05  
 (732) GALMAR MARCINIAK Spółka Jawna, Poznań, PL.  
 (540)



Kolor znaku: żółty, zielony, biały

(531) 14.3.1, 26.1.2, 27.5.1, 29.1.13  
 (510), (511) **09** drut izolowany z miedzi, elektryczna aparatura ochronna, instalacje elektryczne, kable i przewody elektryczne, przekładniki elektryczne, przetwornice elektryczne, przewodniki elektryczne, złącza elektryczne, przewody elektryczne, przewody zbiorcze prądu elektrycznego, transformatory elektryczne, iskrochrony, odgromniki, uziomy, ogniwa galwaniczne, urządzenia do galwanizacji i do galwanoplastyki, rozdzielnie mocy dla różnych celów, ich wyposażenie, osłony zabezpieczające robotników, systemy ochrony odgromowej i przepięciowej, ich elementy i wyposażenie, systemy ochrony przed prądami błędzącymi, systemy instalacji wyrównawczych i uziemiających, urządzenia pomiarowe - mierniki, **37** usługi w zakresie instalowania i naprawy układów ochrony odgromowej i przepięciowej, usługi w zakresie nakładania powłok lakierniczych, usługi montażowe uziemień, **40** usługi w zakresie nakładania powłok galwanicznych i galwanotechnicznych, zgrzewanie metodą egzotermiczną.

(111) **190652** (220) 2005 06 03 (210) 295919  
 (151) 2007 05 22 (441) 2005 09 05  
 (732) „DERMIKA” Spółka z o.o., Warszawa, PL.  
 (540) NOBLESSE SPA

(510), (511) **01** surowce, odczynniki chemiczne, preparaty biologiczne i chemiczne do wytwarzania środków kosmetycznych, myjących, czyszczących i sanitarnych, **03** środki kosmetyczne do pielęgnacji skóry, kremy, mleczka, maseczki, toniki, balsamy, lotony, płyny regeneracyjne, środki do mycia skóry, mydła, żele, preparaty kosmetyczne do kąpieli, kosmetyczne środki upiększające, wyroby perfumeryjne, wody toaletowe, kolońskie, zapachowe, olejki zapachowe, preparaty do makijażu i demakijażu, środki kosmetyczne do włosów, szampony, odżywki, farby, preparaty do manicure i pedicure, lakiery do paznokci, środki do pielęgnacji jamy ustnej, pasty, proszki i płyny do zębów i protez dentystycznych, płyny, balsamy, żele, kremy do i po goleniu, środki do depilacji, produkty przeciw poceniu się, antyperspiranty, dezodoranty, kosmetyki medyczne, produkty chemii gospodarczej, barwniki kosmetyczne, **05** preparaty farmaceutyczne, biologiczne, bakteriologiczne i chemiczne do celów farmaceutycznych, preparaty wspomagające leczenie oraz podnoszące odporność organizmu, **35** usługi w zakresie rozpowszechniania materiałów reklamowych innych firm, badania rynku, doradztwo handlowe, usługi marketingowe oraz pośrednictwo w zawieraniu umów handlowych, **39** konfekcjonowanie wyrobów kosmetycznych, perfumeryjnych, środków wspomagających leczenie oraz chemii gospodarczej, **42** prowadzenie laboratoriów, prac naukowo-badawczych i aplikacyjnych w zakresie środków kosmetycznych, pielęgnacyjnych, perfumeryjnych, farmaceutycznych, wspomagających leczenie oraz chemii gospodarczej, **44** prowadzenie poradnictwa i pokazów w zakresie sposobów używania i stosowania kosmetyków, artykułów pielęgnacyjnych, perfumeryjnych, farmaceutyków i środków wspomagających leczenie, usługi w zakresie salonów fryzjerskich, salonów i klinik medycznych, kosmetycznych (salony piękności).

(111) **190653** (220) 2005 06 03 (210) 295958  
 (151) 2007 04 04 (441) 2005 09 05  
 (732) PepsiCo, Inc., Purchase, US.  
 (540) CHEETOS SHOTS

(510), (511) **30** kawa, herbata, kakao, cukier, ryż, tapioka, sago, namiastki kawy, mąka i przetwory zbożowe, chleb, wyroby cukiernicze i piekarnicze, słodczyce, lody, miód, syrop z melasy, drożdże, proszek do pieczenia, sól, musztarda, ocet, sosy (przyprawy), dipy, salsy, przyprawy, lód, gotowe do spożycia smaki składające się przede wszystkim z ziaren, w tym: chipsy z kukurydzy, chipsy tortilla, chipsy ryżowe, krakersy, precele, smaki dmuchane i ekstrudowane, batony, prażona kukurydza, popcorn i orzeszki pokryte polewą, smaki na bazie ziaren i/lub produktów zbożowych.

(111) **190654** (220) 2005 06 10 (210) 296268  
 (151) 2007 05 30 (441) 2005 09 19  
 (732) APE Bernadeta Pujso, Złotniki Kujawskie, PL.  
 (540)



Kolor znaku: niebieski, granatowy

(531) 24.17.17, 26.4.1, 26.4.2, 27.5.1, 29.1.12  
 (510), (511) **42** doradztwo w sprawach sprzętu komputerowego, aktualizacja, instalacja, konserwacja oprogramowania komputerowego, odzyskiwanie danych komputera, wypożyczanie komputerów, powielanie oprogramowania komputerowego, projektowanie oprogramowania komputerowego i systemów komputerowych.

(111) **190655** (220) 2005 06 10 (210) 296274  
 (151) 2007 05 30 (441) 2005 09 19  
 (732) P.H.U. ALARMPOL Tadeusz Wolf Spółka Jawna, Nowy Sącz, PL.  
 (540)

**AVSYSTEM**

(531) 27.5.1

(510), (511) **09** komputerowe urządzenia peryferyjne, **38** łączność poprzez terminale komputerowe, przesyłanie informacji tekstowej i obrazowej za pomocą komputera.

(111) **190656** (220) 2005 06 10 (210) 296301  
 (151) 2007 05 18 (441) 2005 09 19  
 (732) A.T.W. PRODUCTS Sp. z o.o., Warszawa, PL.  
 (540) ATW BIOCOLLAGEN

(510), (511) **03** środki wybielające i inne substancje stosowane w praniu, środki czyszczące, nabytyszczające, szorujące, mydła, środki perfumeryjne, olejki eteryczne, kosmetyki, płyny do pielęgnacji włosów, środki do czyszczenia zębów.

(111) **190657** (220) 2005 06 14 (210) 296438  
 (151) 2007 04 17 (441) 2005 09 19

(732) Przedsiębiorstwo Innowacyjno-Wdrożeniowe.  
 Wytwarzanie Nawozów Organicznych Ochronnych i Nawożących „HYDROKOMPLET s.c. Andrzej Trzcński, Grażyna Trzcńska, Nowa Wieś, PL.

(540)

**H**  
**HYDROKOMPLET**

(531) 27.5.1

(510), (511) **01** nawozy rolnicze, środki chemiczne dla ogrodnictwa, środki chemiczne dla rolnictwa, nawozy dla rolnictwa, preparaty chemiczne do użycia gleby, ziemia do uprawy, ziemia próchnicza, ziemia okrzemkowa.

(111) **190658** (220) 2005 06 14 (210) 296440  
 (151) 2007 04 02 (441) 2005 09 19

(732) Przedsiębiorstwo Innowacyjno-Wdrożeniowe.

Wytwarzanie Nawozów Organicznych Ochronnych i Nawożących „HYDROKOMPLET s.c. Andrzej Trzcński, Grażyna Trzcńska, Nowa Wieś, PL.

(540)

**Bio Bella**

Kolor znaku: zielony, biały

(531) 27.5.1, 29.1.3

(510), (511) **01** ziemia do upraw, ziemia próchnicza, ziemia okrzemkowa.

(111) **190659** (220) 2005 06 14 (210) 296441  
 (151) 2007 04 02 (441) 2005 09 19

(732) Przedsiębiorstwo Innowacyjno-Wdrożeniowe.  
 Wytwarzanie Nawozów Organicznych Ochronnych i Nawożących „HYDROKOMPLET s.c. Andrzej Trzcński, Grażyna Trzcńska, Nowa Wieś, PL.

(540)

**Bella**

Kolor znaku: czerwony, zielony, biały, czarny

(531) 5.5.19, 26.4.2, 27.5.1, 29.1.13

(510), (511) **01** ziemia do upraw, ziemia próchnicza, ziemia okrzemkowa.

(111) **190660** (220) 2005 06 14 (210) 296460  
 (151) 2007 06 05 (441) 2005 09 19

(732) Diageo North America, Inc. a Connecticut corporation, Norwalk, US.

(540)

**SMIRNOFF**  
 EXPERIENCE

Kolor znaku: biały, czerwony, szary

(531) 3.7.1, 9.1.10, 26.2.7, 27.5.1, 29.1.13

(510), (511) **41** usługi rozrywkowe, usługi w zakresie rozrywki na żywo i nagranej, usługi w zakresie rozrywki świadczonej poprzez radio, telewizję i globalną sieć komputerową lub związanej z tymi środkami przekazu, usługi w zakresie produkcji, prezentacji i dystrybucji programów telewizyjnych i radiowych, usługi w zakresie rozrywki interaktywnej, usługi w zakresie nagrań filmowych, dźwiękowych i video, elektroniczne usługi wydawnicze, usługi świadczone przez kluby nocne, dyskoteki i kluby taneczne.

(111) **190661** (220) 2005 02 28 (210) 291967  
 (151) 2007 05 22 (441) 2005 06 13

(732) PMB S.A., Białystok, PL.

(540) powrót legendy

(510), (511) **29** wędliny, mięso.

(111) **190662** (220) 2005 03 02 (210) 291929  
 (151) 2007 03 29 (441) 2005 06 13

(732) Firma Roleski Marek Roleski Spółka Jawna, Zbylitowska Góra, PL.



(540)



Kolor znaku: biały, żółty, czerwony, zielony, czarny  
(531) 24.9.2, 26.1.2, 26.2.1, 27.5.1, 29.1.1, 29.1.2, 29.1.3  
(510), (511) **29** konserwowane, suszone i gotowane owoce i warzywa, oleje i tłuszcze jadalne, przecieri, koncentraty, koncentraty pomidorowe, sosy mięsne, chrzan, **30** musztardy, musztardy smakowe, musztardy przyprawowe, sosy, sosy do sałatek, sosy przyprawowe, sosy warzywne, sosy do mięs, sosy majonezowe, sosy sojowe, sosy pomidorowe, dresingi, dipy, majonezy, majonezy smakowe, majonezy przyprawowe, ketchupy, ketchupy smakowe, ketchupy przyprawowe, kremy smakowe, ocet, przyprawy, **31** produkty rolne i ogrodnicze, świeże owoce i warzywa, nasiona i rośliny naturalne, korzenie jadalne, zioła ogrodowe świeże.

(111) **190663** (220) 2005 03 14 (210) 292379  
(151) 2007 05 30 (441) 2005 06 27  
(732) PMB Spółka Akcyjna, Białystok, PL.  
(540)



Kolor znaku: brązowy i odcienie, beżowy i odcienie, czerwony  
(531) 3.4.1, 13.3.1, 20.5.1, 24.3.1, 27.5.1, 29.1.13  
(510), (511) **29** wędliny.

(111) **190664** (220) 2005 03 15 (210) 292446  
(151) 2007 03 26 (441) 2005 06 27  
(732) FARMINA Spółka z o.o., Kraków, PL.  
(540) RAPIDOL  
(510), (511) **05** preparaty i produkty farmaceutyczne.

(111) **190665** (220) 2005 03 15 (210) 292449  
(151) 2007 03 26 (441) 2005 06 27  
(732) FARMINA Spółka z o.o., Kraków, PL.  
(540) PYCNOCARD  
(510), (511) **05** preparaty i produkty farmaceutyczne, paraleki jako preparaty o działaniu leczniczym, suplementy diet, substancje dietetyczne i żywność do celów medycznych.

(111) **190666** (220) 2005 04 06 (210) 293421  
(151) 2007 05 28 (441) 2005 07 11  
(732) Pabianickie Zakłady Farmaceutyczne Polfa S.A., Pabianice, PL.  
(540) POLAGROCZYNA  
(510), (511) **05** środki do ochrony korzeni podkładek drzewek owocowych i krzewów róży przed guzowatością korzeni.

(111) **190667** (220) 2005 04 11 (210) 293531  
(151) 2007 05 07 (441) 2005 07 25  
(732) ZIOŁOPEX Spółka z o.o., Wykroty, PL.

(540)



Kolor znaku: jasnocytrynowy, czarny, złoty, biały  
(531) 13.3.1, 25.1.15, 26.1.1, 27.5.1, 29.1.14  
(510), (511) **29** bulion (koncentraty), grzyby suszone, owoce suszone, rosół (koncentraty), warzywa suszone, zioła ogrodowe konserwowane, żelatyna spożywcza, kokosowe wiórki, **30** aromaty, kakao, galaretki spożywcze, herbaty, przyprawy, mieszanki przypraw, zieleńka (przyprawy), ziele angielskie.

(111) **190668** (220) 2005 04 22 (210) 294147  
(151) 2007 04 24 (441) 2005 07 25  
(732) Ziolopec Sp. z o.o., Wykroty, PL.

(540) Appetita - najlepsze przyprawy do potraw  
(510), (511) **29** bulion (koncentraty), bakalie, galaretki jadalne, owoce suszone, rodzynki, rosół (koncentraty), skórki owocowe, warzywa suszone, zioła ogrodowe konserwowane, żelatyna spożywcza, **30** curry, cynamon, gałka muszkatołowa, herbata, imbir, kawa, kakao, pieprz, przyprawy, mieszanki przypraw, zielenina (przyprawy).

(111) **190669** (220) 2005 04 29 (210) 294426  
(151) 2007 04 12 (441) 2005 08 08  
(732) „VOLANTIS” Grzegorz Szczypek, Wola Władysławowska, PL.

(540) FANTASTIC  
(510), (511) **14** zegary, zegarki, budziki, części do zegarów, zegarków i budzików, paski do zegarków, bransolety do zegarków, łańcuszki do zegarków, etui do zegarków, obudowy zegarów, zegary wahadłowe.

(111) **190670** (220) 2005 04 29 (210) 294427  
(151) 2007 04 12 (441) 2005 08 08  
(732) „VOLANTIS” Grzegorz Szczypek, Wola Władysławowska, PL.

(540) VOLANTIS  
(510), (511) **14** zegary, zegarki, budziki, części do zegarów, zegarków i budzików, paski do zegarków, bransolety do zegarków, łańcuszki do zegarków, etui do zegarków, obudowy zegarów, zegary wahadłowe.

(111) **190671** (220) 2005 05 05 (210) 294624  
(151) 2007 05 04 (441) 2005 08 08  
(732) „EMITER” Jacek Sętkas, Marek Kuc Spółka Jawna, Warszawa, PL.

(540) prolink  
(510), (511) **06** metalowe zaciski do kabli, **09** akumulatory elektryczne i baterie, urządzenia do ładowania akumulatorów i baterii, materiały na przewody do sieci elektrycznych: druty, kable, przekaźniki elektryczne, przewody elektryczne, złącza do przewodów elektrycznych, gniazdka, wtyczki i inne kontakty elektryczne, przewody elektryczne z końcówkami, powłoki do kabli elektrycznych, tuleje złączowe do kabli elektrycznych, współosiowe kable koncentryczne, światłowody i kable optyczne, osłony i powłoki kabli elektrycznych, powłoki do identyfikacji przewodów elektrycznych, zaciski przewodów elektrycznych, elementy połączeniowe do przewodów elektrycznych, złączki, słuchawki, mikrofony, głośniki i mikrofony bezprzewodowe, **20** niemetalowe zaciski do kabli, uchwyty i zaciski z tworzyw sztucznych do rur i kabli.

(111) **190672** (220) 2005 05 12 (210) 294888  
(151) 2007 06 05 (441) 2005 08 22  
(732) Firma Handlowa A&S PARFUME FACTORY Marek

Asenkowicz, Katowice, PL.  
(540) YESTERDAY FOREVER  
(510), (511) **03** wyroby perfumeryjne w tym: perfumy, wody toaletowe, woda lawendowa, woda kolońska, dezodoranty do użytku osobistego.

(111) **190673** (220) 2005 05 16 (210) 295006  
(151) 2007 06 04 (441) 2005 08 22

(732) „MARTEKS” Spółka z o.o., Kraków, PL.  
(540)



Kolor znaku: czarny, zielony i odcienie, niebieski i odcienie, biały, brązowy, żółty, czerwony, granatowy  
(531) 2.1.4, 9.1.10, 25.1.5, 27.5.1, 29.1.15  
(510), (511) **29** wyroby z mleka, sery.

(111) **190674** (220) 2005 05 24 (210) 295471  
(151) 2007 06 13 (441) 2005 09 05  
(732) „RURATOR” Spółka z o.o., Łódź, PL.  
(540)



Kolor znaku: żółty, szary, czarny  
(531) 14.1.1, 27.5.1, 29.1.12  
(510), (511) **06** rury i kształtki miedziane, rury stalowe czarne i ocynkowane ze szwem, rury stalowe bez szwu, kształtki i łączniki metalowe, zawory kulowe i grzybkowe metalowe, zawory zwrotne i bezpieczeństwa metalowe, armatura przemysłowa kołnierзова, kołnierze płaskie, sztykwy i gwintowe, kolana hamburskie, zwężki stalowe, **11** bojlerzy elektryczne i gazowe, zlewozmywaki, wanny, umywalki, miski ustępowe, magnetyzery, naczynia wzbiorcze, armatura do węzłów cieplnych i kotłowni, baterie, hydranty, źródła uliczne, pompy wodociągowe i cyrkulacyjne, zasobniki, stabilizatory, hydrofony, grzejniki, wymienniki ciepła, podgrzewacze, armatura parowa, wodociągowa i ciepłownicza.

(111) **190675** (220) 2005 05 24 (210) 295474  
(151) 2007 06 13 (441) 2005 09 05  
(732) „RURATOR” Spółka z o.o., Łódź, PL.  
(540) RURATOR

(510), (511) **06** rury i kształtki miedziane, rury stalowe czarne i ocynkowane ze szwem, rury stalowe bez szwu, kształtki i łączniki metalowe, zawory kulowe i grzybkowe metalowe, zawory zwrotne i bezpieczeństwa metalowe, armatura przemysłowa kołnierзова, kołnierze płaskie, sztykwy i gwintowe, kolana hamburskie, zwężki stalowe, **11** bojlerzy elektryczne i gazowe, zlewozmywaki, wanny, umywalki, miski ustępowe, magnetyzery, naczynia wzbiorcze, armatura do węzłów cieplnych i kotłowni, baterie, hydranty, źródła uliczne, pompy wodociągowe i cyrkulacyjne, zasobniki, stabilizatory, hydrofony, grzejniki, wymienniki ciepła, podgrzewacze, armatura parowa, wodociągowa i ciepłownicza.

(111) **190676** (220) 2005 06 06 (210) 296032  
(151) 2007 06 11 (441) 2005 09 19  
(732) Okręgowa Spółdzielnia Mleczarska w Sokołowie Podlaskim, Sokołów Podlaski, PL.  
(540)



Kolor znaku: różowy i odcienie, biały, czerwony, bordowy, zielony i odcienie  
(531) 5.9.3, 5.9.15, 25.1.15, 26.1.4, 27.5.1, 29.1.14

(510), (511) **29** zupy, składniki do sporządzania zup, zupy jarzynowe jako przetwory.

(111) **190677** (220) 2005 06 17 (210) 296665  
(151) 2007 05 22 (441) 2005 09 19  
(732) Badaro Investments B.V., Amsterdam, NL.  
(540) Meteo - rozchmur się  
(510), (511) **05** preparaty farmaceutyczne, dodatki mineralno-witaminowe do żywności.

(111) **190678** (220) 2005 06 17 (210) 296666  
(151) 2007 05 22 (441) 2005 09 19  
(732) Badaro Investments B.V., Amsterdam, NL.  
(540)

**Blister**

Kolor znaku: czerwony, biały  
(531) 26.4.2, 27.5.1, 29.1.1, 29.1.6  
(510), (511) **09** magnetyczne i optyczne nośniki danych z zapisem, moduły ładowalne z publikacjami w formie elektronicznej, **16** publikacje drukowane, w tym czasopisma, dzienniki i książki, drukowane materiały reklamowe, **35** reklama, publikacja tekstów reklamowych, również za pośrednictwem Internetu, organizowanie wystaw w celach handlowych i reklamowych, **39** dystrybucja prasy, **41** publikacja tekstów innych niż reklamowe, także w trybie on-line, organizowanie konferencji, targów i wystaw w celach edukacyjnych, rozrywkowych i kulturalnych, szkolenia.

(111) **190679** (220) 2005 06 17 (210) 296667  
(151) 2007 05 22 (441) 2005 09 19  
(732) Badaro Investments B.V., Amsterdam, NL.  
(540)

**Blister**

Kolor znaku: czerwony  
(531) 27.5.1, 29.1.1  
(510), (511) **09** magnetyczne i optyczne nośniki danych z zapisem, moduły ładowalne z publikacjami w formie elektronicznej, **16** publikacje drukowane, w tym czasopisma, dzienniki i książki, drukowane materiały reklamowe, **35** reklama, publikacja tekstów reklamowych, również za pośrednictwem Internetu, organizowanie wystaw w celach handlowych i reklamowych, **39** dystrybucja prasy, **41** publikacja tekstów innych niż reklamowe, także w trybie on-line, organizowanie konferencji, targów i wystaw w celach edukacyjnych, rozrywkowych i kulturalnych, szkolenia.

(111) **190680** (220) 2005 06 17 (210) 296668  
(151) 2007 05 22 (441) 2005 09 19  
(732) Castrol Limited, Swindon, GB.  
(540) DWF

(510), (511) **04** oleje i tłuszcze przemysłowe, smary, oleje i tłuszcze smarowe, paliwa, niechemiczne dodatki do paliw, smarów i smarów stałych, mieszaniny pochłaniające, zwilżające i wiążące pyły, środki oświetleniowe.

(111) **190681** (220) 2005 06 20 (210) 296699  
(151) 2007 05 30 (441) 2005 10 03  
(732) MCI Spółka z ograniczoną odpowiedzialnością, Cieszyn, PL.  
(540)

**reco**

Kolor znaku: szary, czerwony  
(531) 26.4.9, 26.11.2, 27.5.1, 29.1.1, 29.1.6  
(510), (511) **11** kotły grzewcze.

(111) **190682** (220) 2005 06 20 (210) 296743  
 (151) 2007 06 04 (441) 2005 10 03  
 (732) „OPONY.COM” Sp. z o.o., Bydgoszcz, PL.  
 (540)



Kolor znaku: niebieski, szary, czarny, biały  
 (531) 6.7.1, 18.1.21, 26.11.3, 26.11.12, 27.5.1, 29.1.14  
 (510), (511) **12** części składowe do samochodów, opony samochodowe, **35** zgrupowanie na rzecz osób trzecich różnych towarów pozwalające nabywcy wygodnie oglądać i kupować te towary na stronie Web dotyczącej sprzedaży wszelkich pojazdów, części składowych do pojazdów oraz akcesoriów samochodowych.

(111) **190683** (220) 2005 06 22 (210) 296879  
 (151) 2007 06 15 (441) 2005 10 03  
 (732) TSQ INT' L HOLDING Sp. z o.o., Warszawa, PL.  
 (540)

**CASTEN**

(531) 27.5.1  
 (510), (511) **25** obuwie, odzież.

(111) **190684** (220) 2005 06 22 (210) 296883  
 (151) 2007 06 15 (441) 2005 10 03  
 (732) MEDIA -TECH Polska Sp. z o.o., Warszawa, PL.  
 (540)



Kolor znaku: granatowy, pomarańczowy, biały, czarny  
 (531) 26.4.2, 26.11.1, 27.5.1, 29.1.14  
 (510), (511) **09** głośniki, aparaty fotograficzne, czytniki kodów kreskowych, drukarki komputerowe, DVD, dyskietki, kamery filmowe, kalkulatory, kasety video, karty magnetyczne, twarde dyski, aparaty telefoniczne, odtwarzacze plików i dźwięku, mikroprocesory, modemy, monitory, sprzęt peryferyjny do komputerów, nośniki danych magnetyczne i optyczne, notesy elektroniczne, odbiorniki audio - video, odbiorniki radiowe i telewizyjne, odtwarzacze kaset i płyt kompaktowych, plotery, skanery, płyty fonograficzne.

(111) **190685** (220) 2005 06 22 (210) 296890  
 (151) 2007 05 30 (441) 2005 10 03  
 (732) APART Sp. z o.o., Suchy Las, PL.  
 (540) Lady Butterfly

(510), (511) **14** wyroby jubilerskie, biżuteria, wyroby zegarmistrzowskie, wyroby z metali szlachetnych: pudełka, szkatułki, buteleczki, czajniczki, dzbanki, dziadek do orzechów, emblematy, etui, figurki, świeczniki, serwisy, kieliszki, breloczki, kosze, kółka na serwetki, przybory kuchenne, kufle, patery, portmonetki, puchary, puderniczki, serwetniki, solniczki, spodeczki, tabakierki, wazy, zegary, zegarki.

(111) **190686** (220) 2005 06 23 (210) 296925  
 (151) 2007 06 06 (441) 2005 10 03  
 (732) MEDIA -TECH POLSKA Sp. z o.o., Warszawa, PL.  
 (540)



Kolor znaku: czarny, beżowo-pomarańczowy, pomarańczowy, biały  
 (531) 26.4.2, 26.11.1, 27.5.1, 29.1.14

(510), (511) **09** głośniki, aparaty fotograficzne, czytniki kodów kreskowych, drukarki komputerowe, DVD, dyskietki, kamery filmowe, kalkulatory, kasety video, karty magnetyczne, komputery, twarde dyski, aparaty telefoniczne, odtwarzacze plików i dźwięku, maszyny liczące, mikroprocesory, modemy, monitory, myszy komputerowe, sprzęt peryferyjny do komputerów, nośniki danych magnetyczne i optyczne, notesy elektroniczne, odbiorniki audio - video, odbiorniki radiowe i telewizyjne, odtwarzacze kaset i płyt kompaktowych, zestawy kina domowego, plotery, skanery, płyty fonograficzne, procesory, urządzenia do przetwarzania informacji.

(111) **190687** (220) 2005 06 24 (210) 296948  
 (151) 2007 06 05 (441) 2005 10 03  
 (732) COMPAGNIE GERVAIS DANONE (société anonyme), Paryż, FR.  
 (540)



Kolor znaku: żółty i jego odcienie

(531) 24.15.1, 26.1.1, 29.1.2

(510), (511) **05** fermenty mleczne do celów farmaceutycznych i laktoza, produkty dietetyczne do użytku medycznego, preparaty medyczne do odchudzenia, olejki do celów medycznych, napary medyczne, cukier do celów medycznych, preparaty witaminowe, żywność dla niemowląt w szczególności mleczna mąka, zupy, zupy w proszku, mleko, mleko w proszku, kompoty owocowe, puree warzywne, puree warzywne w formie suchej, soki warzywne i owocowe, mleczne kaszki dla dzieci, **29** suszone, konserwowane i/lub gotowane warzywa i owoce, duszone owoce, dżemy, puree owocowe, galaretki, zupy, mleko, mleko w proszku, mleko smakowe żelowane i ubite produkty mleczne, produkty nabiałowe, desery mleczne, jogurty, jogurty do picia, musy, pianki, kremy, desery kremowe, świeża śmietanka, masło, pasty serowe, sery, sery dojrzale, dojrzale sery z pleśnią, świeże sery niedojrzale i sery w solance, białe sery, sery odcedzone, naturalne lub aromatyzowane sery świeże sprzedawane w formie stałej lub ciekłej, napoje zawierające głównie mleko lub produkty nabiałowe, napoje mleczne z owocami, naturalne lub aromatyzowane sfermentowane produkty nabiałowe, **30** napoje na bazie kawy, napoje na bazie kakao, napoje na bazie czekolady, lody jadalne, lody jadalne w całości lub w części przygotowane z jogurtu, sorbety, jogurty mrożone (lody cukiernicze), miód, sól, musztarda, ocet, sosy (przyprawy), słodkie sosy, preparaty zbożowe, płatki śniadaniowe, **32** soki warzywne i owocowe, napoje na bazie warzyw i owoców, napoje bezalkoholowe, preparaty do przygotowywania napojów, syropy do napojów, bezalkoholowe ekstrakty owocowe lub warzywne, bezalkoholowe napoje zawierające małe ilości produktów mlecznych, bezalkoholowe napoje zawierające małe ilości fermentów mlecznych, napoje zawierające głównie fermenty mleczne.

(111) **190688** (220) 2005 06 24 (210) 296973  
 (151) 2007 05 28 (441) 2005 10 03  
 (732) MEDANA PHARMA TERPOL GROUP Spółka Akcyjna, Sieradz, PL.  
 (540) FLUCOFAST  
 (510), (511) **05** produkty farmaceutyczne.

(111) **190689** (220) 2005 06 29 (210) 297196  
 (151) 2007 06 12 (441) 2005 10 03  
 (732) UNIPOL Sp. z o.o., Szczecin, PL.  
 (540)



Kolor znaku: ciemnobrązowy, pomarańczowy, granatowy  
 (531) 27.5.1, 27.7.1, 29.1.13

(510), (511) **27** wykładziny podłogowe stosowane w obiektach sportowych i rekreacyjnych, wykładziny izolujące stosowane w obiektach sportowych i rekreacyjnych, **37** usługi w zakresie informacji budowlanej, nadzór budowlany, usługi w zakresie budownictwa, układanie nawierzchni dróg, placów zwłaszcza w obiektach przeznaczonych do sportu i rekreacji, **39** dostarczanie towarów zwłaszcza niezbędnych do realizacji inwestycji związanych ze sportem i rekreacją, **42** projektowanie budynków i obiektów architektonicznych, doradztwo budowlane i ekspertyzy inżynierskie w zakresie obiektów przeznaczonych do celów sportu i rekreacji.

(111) **190690** (220) 2005 07 04 (210) 297363  
 (151) 2007 05 29 (441) 2005 10 17  
 (732) Wytwórnia Wyrobów Dzwierskich „REGNIS” Michał Ziembiewicz, Kiekrz, PL.  
 (540)



Kolor znaku: czarny, biały, zielony i odcienie, żółty i odcienie, czerwony i odcienie

(531) 26.11.3, 26.11.13, 27.5.1, 29.1.15  
 (510), (511) **25** wyroby dzwierskie.

(111) **190691** (220) 2005 07 04 (210) 297369  
 (151) 2007 05 29 (441) 2005 10 17  
 (732) Przedsiębiorstwo Produkcyjno-Handlowo-Usługowe „REM-BUD” Sp. z o.o., Zabrze, PL.  
 (540)



Kolor znaku: czerwony, biały, pomarańczowy, żółty, czarny

(531) 1.15.3, 7.15.1, 7.15.22, 15.7.1, 15.7.3, 27.1.5, 29.1.15  
 (510), (511) **37** usługi remontowo-budowlane.

(111) **190692** (220) 2005 07 13 (210) 297746  
 (151) 2007 06 13 (441) 2005 10 17  
 (732) „MERIDA” Sp. z o.o., Wrocław, PL.  
 (540) MERIDA DELI LUX  
 (510), (511) **03** mydła, mydła w płynie.

(111) **190693** (220) 2005 07 13 (210) 297755  
 (151) 2007 06 12 (441) 2005 10 17  
 (732) BADARO INVESTMENTS B.V., Amsterdam, NL.  
 (540)



Kolor znaku: czerwony, brązowy, srebrny, czarny, żółty

(531) 2.1.1, 29.1.15  
 (510), (511) **05** preparaty farmaceutyczne dla ludzi, w tym środki przeciwgorączkowe i przeciwbólowe.

(111) **190694** (220) 2005 07 13 (210) 297757  
 (151) 2007 06 12 (441) 2005 10 17

(732) BADARO INVESTMENTS B.V., Amsterdam, NL.  
 (540)



Kolor znaku: zielony, niebieski, żółty, czarny

(531) 2.1.1, 29.1.14  
 (510), (511) **05** preparaty farmaceutyczne dla ludzi, w tym środki przeciwgorączkowe i przeciwbólowe.

(111) **190695** (220) 2005 07 13 (210) 297758  
 (151) 2007 06 12 (441) 2005 10 17  
 (732) BADARO INVESTMENTS B.V., Amsterdam, NL.  
 (540)



Kolor znaku: czerwony, brązowy, żółty, czarny

(531) 2.1.1, 29.1.14  
 (510), (511) **05** preparaty farmaceutyczne dla ludzi, w tym środki przeciwgorączkowe i przeciwbólowe.

(111) **190696** (220) 2005 07 13 (210) 297759  
 (151) 2007 05 24 (441) 2005 10 17  
 (732) BADARO INVESTMENTS B.V., Amsterdam, NL.  
 (540)



Kolor znaku: biały, niebieski i jego odcienie, żółty, pomarańczowy

(531) 2.1.1, 26.4.2, 27.5.1, 29.1.14  
 (510), (511) **05** preparaty farmaceutyczne dla ludzi, w tym środki przeciwgorączkowe i przeciwbólowe.

(111) **190697** (220) 2005 07 13 (210) 297760  
 (151) 2007 05 24 (441) 2005 10 17  
 (732) BADARO INVESTMENTS B.V., Amsterdam, NL.  
 (540)



Kolor znaku: biały, czarny, czerwony, żółty, pomarańczowy

(531) 2.1.1, 26.4.2, 27.5.1, 29.1.15  
 (510), (511) **05** preparaty farmaceutyczne dla ludzi, w tym środki przeciwgorączkowe i przeciwbólowe.

(111) **190698** (220) 2005 07 13 (210) 297761  
 (151) 2007 05 24 (441) 2005 10 17  
 (732) BADARO INVESTMENTS B.V., Amsterdam, NL.  
 (540) Vigor. Więcej witamin, więcej z życia.  
 (510), (511) **05** preparaty witaminowo-mineralne.

(111) **190699** (220) 2005 07 13 (210) 297763  
 (151) 2007 05 24 (441) 2005 10 17  
 (732) BADARO INVESTMENTS B.V., Amsterdam, NL.  
 (540) Vigor. Bo więcej witamin to więcej z życia.  
 (510), (511) **05** preparaty witaminowo-mineralne.

(111) **190700** (220) 2005 07 15 (210) 297832  
 (151) 2007 05 22 (441) 2005 10 17  
 (732) NATUR PRODUKT ZDROVIT Spółka z o.o., Warszawa, PL.  
 (540) MENOMAX ZDROVIT  
 (510), (511) **05** preparaty farmaceutyczne, leki do celów medycznych, preparaty dietetyczne dla celów leczniczych, preparaty witaminowe i lecznicze, preparaty mineralne, napoje do celów leczniczych, zioła lecznicze.

(111) **190701** (220) 2002 06 27 (210) 252116  
 (151) 2007 03 21 (441) 2002 12 30  
 (732) SAMSET Sp. z o.o., Warszawa, PL.  
 (540)



Kolor znaku: czerwony, czarny

(531) 26.4.2, 26.11.1, 27.5.5, 29.1.12  
 (510), (511) **37** obsługa i naprawy serwisowe samochodów, mycie pojazdów, **39** pomoc w przypadku awarii pojazdów-holowanie i ratownictwo drogowe, wypożyczanie samochodów, **42** projektowanie systemów komputerowych.

(111) **190702** (220) 2002 12 17 (210) 258901  
 (151) 2007 05 23 (441) 2003 06 30  
 (732) „PELARGOS” Spółka z o.o., Warszawa, PL.  
 (540) Paczka Przedszkolaka  
 (510), (511) **43** usługi doradcze i konsultacyjne związane z opieką nad dzieckiem.

(111) **190703** (220) 2003 07 22 (210) 267735  
 (151) 2007 03 16 (441) 2004 01 26  
 (732) „Pracownicy Ośrodek Maszynowy” Spółka z o.o., Brodnica, PL.  
 (540)



Kolor znaku: czerwony, niebieski, żółty

(531) 15.7.1, 26.4.2, 26.11.3, 27.5.1, 29.1.1, 29.1.2, 29.1.4  
 (510), (511) **06** palety transportowe i załadunkowe metalowe, pojemniki metalowe, **07** maszyny dla rolnictwa i leśnictwa, części do maszyn i urządzeń dla rolnictwa i leśnictwa, mechaniczne narzędzia dla rolnictwa i leśnictwa, **12** wózki transportowe, podwozia, ramy, części do pojazdów mechanicznych, **37** usługi budowlane i instalatorskie, budowa sieci i urządzeń uzbrojenia terenu.

(111) **190704** (220) 2003 09 04 (210) 269459  
 (151) 2007 06 04 (441) 2004 03 08  
 (732) International Business Machines Corporation, Armonk, US.  
 (540) THINKDYNAMIC

(510), (511) **09** komputery, sprzęt i oprogramowanie komputerowe, oprogramowanie w zakresie zautomatyzowania możliwości informacji zwrotnych w czasie rzeczywistym oraz porównywania środowiska technologii informatycznych i polityki biznesowej, adaptery do komputerów, części i urządzenia peryferyjne do komputerów, pamięci komputerowe, interfejsy do komputerów, sprzęt do przetwarzania danych, drukarki, obwody scalone, obwody drukowane, dyski magnetyczne, napędy dysków, dyski kompaktowe, taśmy magnetyczne, magnetofony, maszyny liczące, kalkulatory kieszonkowe, kasy sklepowe, faksy, gry wideo, ekrany wideo, magnetowidy, taśmy wideo, programy komputerowe, podręczniki dokumentacyjne i instruktażowe zapisane na maszynowo odczytywalnych me-

diach i związane z komputerami lub programami komputerowymi, **16** materiały instruktażowe i edukacyjne, dokumentacja i publikacje związane z komputerami lub programami komputerowymi, materiały drukowane mianowicie podręczniki, książki, gazety, broszury, magazyny, publikacje prasowe, podręczniki instruktażowe, materiały edukacyjne w dziedzinie sprzętu i oprogramowania komputerowego, **42** usługi z zakresu programowania komputerowego, usługi komputerowe, projektowanie, instalacja, uaktualnianie i konserwacja programów komputerowych, udostępnianie czasu dostępu do serwerów baz komputerowych, usługi dotyczące technicznych badań projektowych w zakresie sprzętu i oprogramowania komputerowego, konsultacje w zakresie sprzętu i oprogramowania komputerowego, analizy systemów komputerowych, doradztwo w zakresie używania Internetu, wypożyczanie komputerów i oprogramowania komputerowego, usługi związane z zapewnieniem dostępu do komputerów dla osób zarządzających biznesem, usługi prawne, badania naukowe i przemysłowe.

(111) **190705** (220) 2003 09 22 (210) 270185  
 (151) 2007 03 28 (441) 2004 04 05  
 (732) Przedsiębiorstwo Budowlane „DOMBUD” S.A., Katowice, PL.  
 (540) DOMBUD

(510), (511) **09** instalacje elektryczne, elektryczne kable, przewody, złącza, przełączniki, przelączniki, puszki przełącznikowe i rozgałęźne, skrzynki połączeniowe i do przyłączy, elektryczna aparatura kontrolna i pomiarowa, elektryczne szafy, pulpity i tablice rozdzielcze, **19** drewno budowlane i użytkowe, niemetalowe schody, okna, ramy okienne, drzwi, futryny drzwiowe, bramy, konstrukcyjne elementy niemetalowe dla budownictwa, krokwie dachowe, łaty, gzymsy i pokrycia dachowe, balustrady, boazerie, parkiety, terakota, niemetalowe przewody do instalacji wentylacyjnej i klimatyzacyjnej, niemetalowe przewody wodociągowe, kanalizacyjne, rynny i rury spustowe, **35** doradztwo w zakresie organizowania i kierowania działalnością gospodarczą i zarządzania kadrowego, informacja handlowa o materiałach budowlanych, **36** dzierżawa, administrowanie i zarządzanie nieruchomościami, wynajmowanie mieszkań i pomieszczeń biurowych, wycena i pośrednictwo w obrocie nieruchomościami, pośrednictwo w finansowaniu i kredytowaniu, **37** instalowanie i naprawy urządzeń elektrycznych i klimatyzacyjnych, hydraulika, układanie nawierzchni drogowych, wypożyczanie sprzętu budowlanego, montaż rusztowań, obsługa i naprawy pojazdów, blacharstwo, **39** składowanie, magazynowanie, przeładunki i transport samochodowy towarów, pośrednictwo transportowe, wypożyczanie samochodów ciężarowych, **40** obróbka mechaniczna metali, powlekanie galwaniczne metali, spawalnictwo, **42** projektowanie techniczne, ekspertyzy inżynierskie, doradztwo budowlane.

(111) **190706** (220) 2003 11 21 (210) 272888  
 (151) 2007 03 15 (441) 2004 04 19  
 (732) Przedsiębiorstwo Produkcyjno-Handlowo-Usługowe DEFALIN GROUP Spółka Akcyjna, Świebodzice, PL.  
 (540)



(531) 9.1.11, 9.1.16  
 (510), (511) **16** błony z tworzywa sztucznego do paletyzacji, folia z tworzywa sztucznego do pakowania, folia z tworzywa sztucznego z pęcherzykami do pakowania, torby z tworzywa sztucznego do pakowania, sznurek introligatorski, materiały z tworzywa sztucznego do pakowania, **22** kable niemetalowe, liny niemetalowe, nosidła do transportu niemetalowe, pasy do transportu niemetalowe, zawieszki do transportu niemetalowe, sznurki sisalowe, sznurki z tworzywa sztucznego, sznurki do pakowania, sznurki do zawieszania przedmiotów, sznurki dla rolnictwa, taśmy do związywania niemetalowe, wiązadła niemetalowe do celów rolniczych, worki do przechowywania materiałów luzem, żytki do wiązania niemetalowe, **39** dostarczanie towarów, informacja o składowaniu, konfekcjonowanie i magazynowanie, pakowanie produktów i towarów, przewóz i transport samochodami, rozładunek towarów, wynajmowanie miejsc parkingowych

i garażowych, wynajmowanie magazynów, wypożyczanie pojazdów samochodowych.

(111) **190707** (220) 2004 01 19 (210) 275159  
 (151) 2007 06 12 (441) 2004 05 04  
 (732) „SALTEX” Spółka z o.o., Łódź, PL.  
 (540) HANKA TOP  
 (510), (511) **25** odzież, bielizna osobista, stroje sportowe.

(111) **190708** (220) 2004 01 21 (210) 275243  
 (151) 2007 04 02 (441) 2004 05 04  
 (732) Zbigniew Łuczak, Łódź, PL.  
 (540) Mediatravel Międzynarodowy Festiwal Odkrywców i Podróżników  
 (510), (511) **41** usługi w zakresie organizacji imprez o charakterze kulturalno-sportowym.

(111) **190709** (220) 2004 03 08 (210) 277434  
 (151) 2007 03 20 (441) 2004 06 14  
 (732) „Polish Six Sigma Academy” Władysław Popławski, Gdańsk, PL.  
 (540)



Kolor znaku: czarny, czerwony, biały

(531) 26.2.1, 27.5.1, 29.1.1, 29.1.8

(510), (511) **35** badania, analizy, ekspertyzy w dziedzinie działalności gospodarczej, pomoc, projektowanie, doradztwo specjalistyczne w sprawach organizowania, prowadzenia, zarządzania, kierowania działalnością gospodarczą, wdrażanie nowych metod zarządzania, **41** kursy, seminaria, inne formy szkolenia, programy szkoleniowe, materiały szkoleniowe w zakresie wdrażania i stosowania nowych metod zarządzania działalnością gospodarczą.

(111) **190710** (220) 2004 03 09 (210) 277484  
 (151) 2007 04 26 (441) 2004 06 14  
 (732) Polska Telefonia Cyfrowa Sp. z o.o., Warszawa, PL.  
 (540)



Kolor znaku: żółty

(531) 2.5.14, 29.1.2

(510), (511) **09** aparaty telefoniczne, przewody, słuchawki telefoniczne, telefony komórkowe, zestawy głośno mówiące, anteny, baterie do tych telefonów, ładowarki, obudowy kolorowe, zestawy słuchawkowe, karty PCMCIA, obudowy, uchwyty i pokrowce do telefonów komórkowych, karty telefoniczne do automatów, karty telefoniczne do telefonów komórkowych, karty sim, urządzenia do przetwarzania informacji, współpracujące z komputerami w zakresie przekazywania dźwięku i obrazu, czyste i zapisane magnetyczne nośniki danych, audio i video, **35** usług i w zakresie reklamy: organizacja kampanii reklamowych, wynajem i sprzedaż miejsca i czasu na reklamy, usługi w zakresie dystrybucji i doręczania prospektów reklamowych, ofert sprzedaży i próbek reklamowych, również za pośrednictwem sieci teleinformatycznych - internetu, pośrednictwo w sprzedaży towarów za pośrednictwem internetu, usługi rejestrowania, kompilacji, systematyzacji pisemnych informacji i ich przekazywaniu za pośrednictwem sieci telefonicznych, internetu, dostarczanie pakietów informacji, tekstów reklamowych dostosowanych do indywidualnych wymagań odbiorcy, usługi informacji o działalności gospodarczej i handlowej, oferowanie sprzedaży usług w zakresie rozrywki, turystyki, organizacji podróży, usługi świadczone w systemie on-line

w zakresie kupna i sprzedaży, sprzedaży aukcyjnej i promocyjnej towarów i usług, usługi w zakresie umożliwiania wymiany informacji i konwersacji w czasie realnym za pośrednictwem sieci teleinformatycznych internet i telefonów komórkowych, **36** usługi w zakresie pośrednictwa w zawieraniu umów ubezpieczeniowych, umów kredytowych za pośrednictwem telefonu i sieci teleinformatycznych internet, sprawdzanie stanu konta za pośrednictwem telefonu i sieci teleinformatycznych internet, **38** usługi świadczone przez operatora sieci telefonii komórkowej w zakresie obsługi połączeń abonentów telefonii komórkowej, usługi przekazywania głosu i obrazu w systemie przekazu fonicznego i cyfrowego, usługi telexowe i telefaksowe, usługi w zakresie zbierania i przekazywania informacji, przesyłanie informacji tekstowej i obrazowej za pośrednictwem komputerów i sieci informatycznych, przekazywanie danych przyciśnięciem przycisków komputerowych, przesyłanie wiadomości, danych, głosu i obrazu za pomocą przekazu satelitarnego, usługi przekazywania poczty elektronicznej za pośrednictwem sieci telefonii komórkowej i telefonów komórkowych, udostępnianie połączeń z sieciami informatycznymi, wypożyczanie urządzeń służących do przekazywania głosu, obrazu, i danych za pomocą telefonii analogowej, cyfrowej, satelitarnej, udostępnianie stron internetowych za pośrednictwem telefonii komórkowej bezpośrednio na wyświetlaczu aparatu telefonicznego, usługi w zakresie umożliwiania wymiany informacji i konwersacji w czasie realnym za pośrednictwem sieci teleinformatycznych internet i telefonów komórkowych, zbieranie i przekazywanie informacji, przekazywanie informacji lokalnej dotyczącej obszaru na którym znajduje się odbiorca zgodnie z indywidualnymi wymaganiami, **39** udzielanie informacji telefonicznych w zakresie turystyki i organizacji podróży, **41** usługi nauczania i rozrywki prowadzone za pośrednictwem sieci teleinformatycznych internet i telefonów komórkowych, organizowanie konkursów edukacyjnych i rozrywkowych, organizacja gier rozrywkowych, przeprowadzanie plebiscytów, udzielanie informacji telefonicznych w zakresie rozrywki.

(111) **190711** (220) 2004 04 19 (210) 279442  
 (151) 2007 03 28 (441) 2004 07 26  
 (732) Przedsiębiorstwo Produkcyjno-Handlowo-Usługowe „LUMAR” Lucjan Walkowicz, Byczyna, PL.  
 (540)



Kolor znaku: granatowy, pomarańczowy, oliwkowy, żółty

(531) 9.1.10, 27.5.1, 29.1.13

(510), (511) **30** słodycze ozdobne na choinkę, ciasteczka, ciastka, wyroby z kakao, wyroby cukiernicze na bazie migdałów, wyroby cukiernicze na bazie orzeszków arachidowych, słodycze, wafle, wyroby cukiernicze, wyroby oblewane masą karmelkową, wyroby z mas tłuszczowych, wyroby z tłuszczu kakaowego, wyroby w czekoladzie, wyroby czekoladowane, wafle czekoladowane.

(111) **190712** (220) 2004 04 19 (210) 279443  
 (151) 2007 03 28 (441) 2004 07 26  
 (732) Przedsiębiorstwo Produkcyjno-Handlowo-Usługowe „LUMAR” Lucjan Walkowicz, Byczyna, PL.  
 (540)



Kolor znaku: granatowy, pomarańczowy, oliwkowy, żółty

(531) 9.1.10, 27.5.1, 29.1.14

(510), (511) **30** słodycze ozdobne na choinkę, ciasteczka, ciastka, wyroby z kakao, wyroby cukiernicze na bazie migdałów, wyroby cukiernicze na bazie orzeszków arachidowych, słodycze, wafle, wyroby cukiernicze, wyroby oblewane masą karmelkową, wyroby z mas tłuszczowych

stych, wyroby z tłuszczu kakaowego, wyroby w czekoladzie, wyroby czekoladowane, wafle czekoladowane.

(111) **190713** (220) 2004 04 30 (210) 280139  
 (151) 2007 05 21 (441) 2004 08 09  
 (732) Zakład Przemysłu Cukierniczego MILANÓWEK - Bogumił Sobieraj, Milanówek, PL.  
 (540) KRÓWKI MILANOWSKIE  
 (510), (511) **30** słodczyce, wyroby cukiernicze, cukierki.

(111) **190714** (220) 2004 08 30 (210) 284842  
 (151) 2007 05 10 (441) 2004 12 13  
 (732) SEMEKO Mariusz Stanisławczyk, Gdynia, PL.  
 (540) SEMEKO  
 (510), (511) **01** produkty chemiczne przeznaczone dla przemysłu i rolnictwa, tworzywa sztuczne w stanie surowym, nawozy, preparaty do hartowania i lutowania metali, kleje, spoiwa przeznaczone dla przemysłu, **02** farby, pokosty, lakiery, środki zapobiegające korozji i zabezpieczające drewno, barwniki, zaprawy farbiarskie, żywice, folie metalowe i formy proszkowe, **03** środki do prania, środki do czyszczenia, polerowania, szorowania i ścierania, mydła, środki perfumeryjne, olejki eteryczne, kosmetyki, płyny do pielęgnacji włosów, środki do czyszczenia zębów, **04** oleje przemysłowe i tłuszcze, smary, mieszaniny pochłaniające kurz, nawilżające i wiążące, paliwa, materiały oświetlające, świece, **05** produkty farmaceutyczne i weterynaryjne, środki sanitarne do celów medycznych, substancje dietetyczne do celów leczniczych, żywność dla niemowląt, plastry, materiały opatrunkowe, środki odkażające, środki do zwalczania robactwa, **06** metale nieszlachetne i ich stopy, budowlane materiały metalowe, przenośne konstrukcje metalowe, drobne wyroby metalowe, rury, kasy pancerne, **07** maszyny przemysłowe i obrabiarki, silniki do maszyn i obrabiarek przemysłowych, mechanizmy sprzężenia i napędu do maszyn i obrabiarek przemysłowych, mechaniczne narzędzia rolnicze, **08** narzędzia i przyrządy ręcznie sterowane, wyroby nożownicze, broń ręczna, maszynki do strzyżenia i golenia, **09** komputery, urządzenia do przetwarzania informacji, urządzenia sygnalizujące, alarmy, programy systemów komputerowego zabezpieczenia obiektów budowlanych, osprzęt i materiały eksploatacyjne do komputerów i urządzeń z tej klasy, **10** aparatura i instrumenty chirurgiczne, medyczne, stomatologiczne i weterynaryjne, protezy części ciała, artykuły ortopedyczne, materiały do zszywania, spinania, **11** urządzenia do oświetlenia, ogrzewania, wytwarzania pary, gotowania, chłodzenia, suszenia, wentylacji, zaopatrzenia w wodę oraz instalacje sanitarne, **12** pojazdy do poruszania się na lądzie, w powietrzu i/lub wodzie, **13** broń palna, amunicja, pociski, materiały wybuchowe, sztuczne ognie, **14** metale szlachetne i ich stopy, wyroby z metali szlachetnych lub pokrywane nimi, wyrobym jubilerskie, kamienie szlachetne, przyrządy zegarmistrzowskie i chronometryczne, **15** instrumenty muzyczne, **16** papier, tektura i wyroby z tych materiałów, książki, czasopisma i formularze, materiały introliatorskie, materiały fotograficzne, materiały piśmienne, kleje do tych materiałów, sprzęt biurowy (z wyjątkiem mebli), materiały szkoleniowe i instruktażowe, materiały do pakowania z tworzyw sztucznych, **17** kauczuk, gutaperka, guma, azbest, mika i wyroby z materiałów zawartych w klasie 17, tworzywa sztuczne w formie wyciśniętej stosowane w produkcji, materiały wypełniające, uszczelniające, pakuły, materiały izolacyjne, rury giętkie nie metalowe, **18** skóra i imitacje skóry, wyroby z tych materiałów (nie ujęte w innych klasach) skóry zwierzęce, skóry surowe, walizy i torby, parasole, laski, bicze, uprząże i wyroby rymarskie, **19** materiały budowlane niemetalowe, rury sztywne do budownictwa, asfalt, smoła i bitumy, budynki przenośne niemetalowe, pomniki niemetalowe, **20** meble, lustra, ramki obrazów, wyroby z drewna (nie ujęte w innych klasach), korka, trzciny, wikliny, rogu, kości, muszli, bursztynu, macicy perłowej, imitacji tych surowców, **21** przybory kuchenne i gospodarstwa domowego oraz pojemniki do gospodarstwa domowego, grzebienie, pędzle, gąbki, sprzęt do sprzątania, czyszczenia, wata stalowa, szkło nieprzetworzone lub pół przetworzone (z wyjątkiem szkła budowlanego) wyroby szklane, porcelanowe i ceramiczne, **22** liny, sznury, sieci, namioty, markizy, brezenty, żagle, torby, materiały na obicia i do wypełniania, tekstylne materiały włókiennicze, **23** przędza i nici dla włókiennictwa, **24** tekstylia i wyroby włókiennicze, narzuty na łóżka i obrusy, **25** odzież, obuwie, nakrycia głowy, **26** koronki, hafty, wstążki i sploty, guziki, haczyki, szpilki, igły, sztuczne kwiaty, **27** dy-

wany, chodniki, maty, słomianki, linoleum i inne materiały do pokrywania podłóg, **28** gry i zabawki, artykuły sportowe i gimnastyczne, ozdoby choinkowe, **29** mięso, ryby, drób, dziczyzna, ekstrakty mięsne, konserwowane, suszone i gotowane owoce i warzywa, galaretki, dżemy, kompoty, jaja, mleko, produkty mleczne, oleje i tłuszcze jadalne, **30** kawa, herbata, kakao, cukier, ryż, tapioka, sago, kawa nienaturalna, mąka i produkty zbożowe, chleb, wyroby cukiernicze i słodczyce, lody, miód, syropy, drożdże, proszek do pieczenia, sól, musztarda, ocet, sosy, przyprawy, **31** produkty rolne, ogrodnicze, leśne oraz ziarna żywe zwierzęta, świeże owoce i warzywa, nasiona, rośliny i kwiaty naturalne, karma dla zwierząt, sól, **32** piwo, wody mineralne i gazowane oraz napoje bezalkoholowe, napoje owocowe i soki owocowe, syropy i inne preparaty do produkcji napojów, **33** napoje alkoholowe (z wyjątkiem piwa), **34** tytoń, przybory dla palaczy, zapalaki, **35** usługi reklamowo-promocyjne, zarządzanie, organizowanie, doradztwo w działalności gospodarczo-handlowej, analizy kosztów, badanie rynku, administrowanie działalności handlowej, prace biurowe, **36** usługi zarządzania i administrowania nieruchomościami, pośrednictwo, obrót i doradztwo w sprawach majątku nieruchomego, wynajem budynków, lokali mieszkalnych, biurowych, handlowych z wyłączeniem salonów samochodowych, przemysłowych z wyłączeniem magazynów, doradztwo w sprawach finansowych i kredytowych związanych z nabywaniem i sprzedażą nieruchomości, **37** usługi budowy obiektów użyteczności publicznej i budynków mieszkalnych, budowy obiektów przemysłowych, budowy obiektów wodnych, usługi instalacji elektrycznych, alarmowych, gazowych wodnych wraz z uzdatnianiem wody, usługi remontowe i konserwacji obiektów budowlanych, renowacji zabytków, przygotowanie terenu pod budowę, usługi zastępstwa inwestycyjnego w zakresie budownictwa obiektów przemysłowych, mieszkalnych usługi budowy placów, parkingów, **38** przesyłanie informacji, emisja radiowa, telewizyjna, prasowa, **39** usługi transportowe powietrzne, wodne i lądowe osób i towarów, pakowanie i składowanie towarów, organizowanie podróży, **40** obróbka materiałowa z zakresu metali, drewna, szkła, ceramiki, skór, tkanin, żywności, przetwarzanie odpadów, **41** usługi organizowania i prowadzenia imprez rozrywkowych i wypoczynkowych, nauczanie, kształcenie, tworzenie i publikowanie tekstów, nagrań, działalność sportowa i kulturalna, **42** usługi prowadzenia prac naukowo-badawczych, opracowania dokumentacji projektowo-konstrukcyjnych, doradztwa, wydawania opinii, ekspertyz (z zakresie) budownictwa i architektury, opracowanie systemów komputerowego zabezpieczenia obiektów budowlanych, **43** usługi zaopatrzenia w żywność i napoje, tymczasowe zakwaterowanie, prowadzenie hoteli, restauracji, barów, **44** usługi medyczne, usługi weterynaryjne, higiena i troska o urodę istot ludzkich lub zwierząt, usługi z zakresu rolnictwa, ogrodnictwa i leśnictwa, zakładanie i pielęgnacja terenów zielonych, **45** usługi i doradztwo w sprawach bezpieczeństwa, ochrony mienia i osób, monitoring bezpieczeństwa i antywłamaniowych, otwieranie zamków, usługi pogrzebowe.

(111) **190715** (220) 2004 09 29 (210) 285941  
 (151) 2007 06 04 (441) 2005 01 10  
 (732) „RYSZARD NOWAK” Spółka z o.o., Janikowo, PL.  
 (540)



(531) 27.5.1  
 (510), (511) **02** farby, lakiery, rozcieńczalniki do farb i lakierów, **37** usługi serwisowe urządzeń blacharni i lakierni, **40** usługi mieszania farb.

(111) **190716** (220) 2004 10 21 (210) 286820  
 (151) 2007 04 03 (441) 2005 01 24  
 (732) ANANDA Spółka z o.o., Warszawa, PL.  
 (540) AYURVITA  
 (510), (511) **03** kosmetyki, maseczki kosmetyczne, mleczka kosmetyczne, toniki kosmetyczne, preparaty kosmetyczne do kąpieli, kremy kosmetyczne, lotony do celów kosmetycznych, maści do celów kosmetycznych, mydła lecznicze, preparaty kosmetyczne do

odchudzania, kosmetyki upiększające, sole do kąpeli, **05** żywność dietetyczna do celów leczniczych, środki zmniejszające apetyt do celów medycznych, dietetyczne napoje do celów medycznych, preparaty farmaceutyczne, kapsułki do celów farmaceutycznych, zioła lecznicze, odżywka ziołowa, napoje lecznicze, odżywcze dodatki do celów leczniczych, herbata ziołowa do celów medycznych, dietetyczna żywność przystosowana do celów medycznych, dietetyczne substancje, kąpiele lecznicze, kompresy, maści do celów leczniczych, plastry do celów farmaceutycznych, taśmy przyklepne do celów medycznych, przyklepne plastry lecznicze, preparaty witaminowe, leki wzmacniające, lecznicze dodatki do żywności, herbata antyastmatyczna, preparaty z mikroelementami, środki trawienne do celów farmaceutycznych, wyciągi do celów leczniczych, wywary do celów farmaceutycznych, suplementy diety, **41** szkolenia w zakresie kosmetyki i medycyny, **44** salony piękności, kosmetyka, zabiegi pielęgnacyjne, porady w zakresie farmakologii, kliniki medyczne, masaż, zabiegi terapeutyczne, aromaterapia, zabiegi pielęgnacyjne zwierząt, sanatoria, prywatne kliniki, lecznice.

(111) **190717** (220) 2004 10 28 (210) 287150  
(151) 2007 05 21 (441) 2005 02 07  
(732) „LIND-POL” Sp. z o.o., Kamyk, PL.  
(540) balayage

(510), (511) **30** biszkopty, ciasta, ciastka, wyroby cukiernicze, czekolada, batony, herbatniki, słodycze, słodycze na choinkę, wafle, makarony, krakersy, pierniki, bułki słodkie, żywność na bazie mąki, muesli.

(111) **190718** (220) 2004 10 28 (210) 287151  
(151) 2007 05 21 (441) 2005 02 07  
(732) „LIND-POL” Sp. z o.o., Kamyk, PL.  
(540) balejage

(510), (511) **30** biszkopty, ciasta, ciastka, wyroby cukiernicze, czekolada, batony, herbatniki, słodycze, słodycze na choinkę, wafle, makarony, krakersy, pierniki, bułki słodkie, żywność na bazie mąki, muesli.

(111) **190719** (220) 2004 10 28 (210) 287153  
(151) 2007 05 21 (441) 2005 02 07  
(732) „LIND-POL” Sp. z o.o., Kamyk, PL.  
(540) enrico

(510), (511) **30** biszkopty, ciasta, ciastka, wyroby cukiernicze, czekolada, batony, herbatniki, słodycze, słodycze na choinkę, wafle, makarony, krakersy, pierniki, bułki słodkie, żywność na bazie mąki, muesli.

(111) **190720** (220) 2004 10 29 (210) 287202  
(151) 2007 05 10 (441) 2005 02 07  
(732) Citibank, N.A., a National Banking Association, Nowy Jork, US.  
(540)

**citibank handlowy**

(531) 26.2.7, 26.11.1, 27.5.1

(510), (511) **09** sprzęt komputerowy i oprogramowanie komputerowe używane w związku ze świadczeniem usług z zakresu finansów, bankowości, inwestycji i ubezpieczeń oraz usług dotyczących kart kredytowych, **16** druki i publikacje dotyczące finansów, bankowości, kart kredytowych, inwestycji i ubezpieczeń, **35** usługi w zakresie programów lojalnościowych i motywacyjnych realizowanych z wykorzystaniem kart kredytowych, usługi w zakresie udostępniania on-line usług sprzedaży detalicznej, **36** usługi finansowe, usługi bankowe, usługi dotyczące kart kredytowych, usługi w zakresie dokonywania elektronicznych transakcji przy użyciu kart kredytowych, usługi w zakresie pożyczek i finansowania komercyjnego i konsumpcyjnego, usługi brokerskie w zakresie nieruchomości i hipotek, usługi w zakresie powiernictwa, usługi w zakresie zarządzania, planowania i doradztwa w sprawach dotyczących mienia powierzonego: środków finansowych, ruchomości, nieruchomości oraz majątku spadkowego, usługi brokerskie dotyczące papierów wartościowych, usługi w zakresie handlu papierami wartościowymi, usługi w zakresie udostępnienia zabezpieczonych transakcji finansowych w postaci elektronicznych transakcji gotówkowych, usługi ubezpieczeniowe, **42** usługi w zakresie zapewnienia dostępu do usług finansowych i in-

formacji finansowych za pośrednictwem komputera i ogólnosiwiatowej sieci komputerowej.

(111) **190721** (220) 2004 11 24 (210) 288046  
(151) 2007 03 27 (441) 2005 03 07  
(732) Firma Handlowo-Usługowo-Produkcyjna „GREMIX 2” Lidia Grelowska, Oświęcim, PL.  
(540)



Kolor znaku: granatowy

(531) 27.5.1, 29.1.4

(510), (511) **20** stolarstwo meblowe (wyroby), komody, palety transportowe niemetalowe, skrzynie (paki) niemetalowe, **37** instalowanie i naprawa elektrycznych urządzeń, instalowanie, konserwacja i naprawy komputerów, instalacja, konserwacja i naprawy maszyn, instalowanie i naprawa telefonów, instalowanie i naprawy alarmów przeciwwłamaniowych, naprawa zamków, tapicerowanie mebli, **40** odlewanie metali, hartowanie metali, spawanie, lutowanie, obróbka drewna.

(111) **190722** (220) 2004 11 24 (210) 288047  
(151) 2007 03 27 (441) 2005 03 07  
(732) Firma Handlowo-Usługowo-Produkcyjna „GREMIX 2” Lidia Grelowska, Oświęcim, PL.  
(540)

**GREMIX**

Kolor znaku: granatowy

(531) 27.5.1, 29.1.4

(510), (511) **20** stolarstwo meblowe (wyroby), komody, palety transportowe niemetalowe, skrzynie (paki) niemetalowe, **37** instalowanie i naprawa elektrycznych urządzeń, instalowanie, konserwacja i naprawy komputerów, instalacja, konserwacja i naprawy maszyn, instalowanie i naprawa telefonów, instalowanie i naprawy alarmów przeciwwłamaniowych, naprawa zamków, tapicerowanie mebli, **40** odlewanie metali, hartowanie metali, spawanie, lutowanie, obróbka drewna.

(111) **190723** (220) 2005 01 17 (210) 289997  
(151) 2007 06 15 (441) 2005 05 02  
(732) Fabryka Farb i Lakierów „ŚNIEŻKA” S.A., Lubzina, PL.  
(540) FUNDACJA TWOJA SZANSA

(510), (511) **35** działalność charytatywna, **36** wspieranie finansowe działalności naukowej, naukowo-technicznej, oświatowej, kulturalnej, edukacyjnej, sportowej, ochrony środowiska wspieranie finansowe w ramach ochrony zdrowia, pomocy społecznej oraz rehabilitacji zawodowej i społecznej inwalidów stypendiów dla dzieci i młodzieży oraz finansowanie szkoleń, **41** inicjowanie działalności naukowej, naukowo-technicznej, oświatowej, kulturalnej, edukacyjnej, sportowej, inicjowanie programów edukacyjnych i poradnictwa zawodowego w ramach rehabilitacji zawodowej i społecznej inwalidów, **42** inicjowanie działalności na rzecz ochrony środowiska, **44** inicjowanie działalności na rzecz ochrony zdrowia.

(111) **190724** (220) 2005 07 05 (210) 297437  
(151) 2007 06 05 (441) 2005 10 17  
(732) Towarzystwo Ubezpieczeń EUROPA Spółka Akcyjna, Wrocław, PL.  
(540)



(531) 26.1.3, 26.1.6, 26.2.3

(510), (511) **36** usługi ubezpieczeniowe.



(111) **190725** (220) 2005 07 05 (210) 297438  
 (151) 2007 06 05 (441) 2005 10 17  
 (732) Towarzystwo Ubezpieczeń EUROPA Spółka Akcyjna,  
 Wrocław, PL.  
 (540)



Kolor znaku: czerwony, niebieski  
 (531) 26.1.3, 26.1.6, 26.2.3, 29.1.1, 29.1.4, 29.1.6  
 (510), (511) **36** usługi ubezpieczeniowe.

(111) **190726** (220) 2005 07 05 (210) 297439  
 (151) 2007 06 05 (441) 2005 10 17  
 (732) Towarzystwo Ubezpieczeń EUROPA Spółka Akcyjna,  
 Wrocław, PL.  
 (540)



Kolor znaku: niebieski, czerwony  
 (531) 26.1.3, 26.1.6, 26.2.3, 27.5.1, 29.1.1, 29.1.4  
 (510), (511) **36** usługi ubezpieczeniowe.

(111) **190727** (220) 2005 07 05 (210) 297442  
 (151) 2007 06 05 (441) 2005 10 17  
 (732) Towarzystwo Ubezpieczeń EUROPA Spółka Akcyjna,  
 Wrocław, PL.  
 (540)



(531) 26.1.3, 26.1.6, 26.2.3, 27.5.1  
 (510), (511) **36** usługi ubezpieczeniowe.

(111) **190728** (220) 2005 07 18 (210) 297886  
 (151) 2007 06 15 (441) 2005 10 31  
 (732) Miejskie Przedsiębiorstwo Komunikacyjne Lublin Sp. z o.o.,  
 Lublin, PL.  
 (540)



Kolor znaku: żółty  
 (531) 27.5.1, 29.1.2  
 (510), (511) **12** autobusy, autokary, podwozia pojazdów, pojazdy do poruszania się po ziemi, w powietrzu i po torach, pojazdy elektryczne, nadwozia samochodów, **35** pokazy towarów, reklama w zakresie rozpowszechniania materiałów, ulotek, prospektów, druków, próbek, usługi reklamowe w zakresie wynajmowania powierzchni na cele reklamowe, organizowanie wystaw w celach handlowych lub reklamowych, **39** organizowanie wycieczek, transport pasażerski, usługi turystyczne w zakresie zwiedzania, wypożyczanie pojazdów, autobusowe usługi transportowe w zakresie przewozu osób i bagażu, **41** rozrywka, informacja o imprezach rozrywkowych, organizowanie konkursów, organizowanie przyjęć, organizowanie wystaw z dziedziny kultury lub edukacji.

(111) **190729** (220) 2005 07 18 (210) 297940  
 (151) 2007 06 06 (441) 2005 10 31  
 (732) Firma Handlowa SARIUS Artur Mańczak, Gdynia, PL.

(540)



Kolor znaku: czerwony, czarny

(531) 26.4.9, 29.1.1  
 (510), (511) **07** maszyny, obrabiarki i części do nich, urządzenia do cięcia stali i innych metali, betonu, kamienia, tarcze do cięcia stali i innych metali, betonu, kamienia, urządzenia czyszczące, urządzenia ściernie, szlifierki, polerki i gładziarki, filtry, dmuchawy, dłutownice, dłuta, maszyny do obróbki, metalu, drewna i kamienia, dziurkarki, rozpylacze, frezarki, frezy, giętarki, głowice wiertnicze, gwinciarki, pistolety do kleju, do malowania, kompresory, kosiarki, lutownice, mieszalniki, młoty, młotki, narzędzia, nitownice, noże, nożyce, piły i brzeszczoty, pompy, podnośniki, reduktory, regulatory, sita, spawarki, świdry, szczotki, ubijaki, uchwyty, wiertarki, wkrętaki, wycinarki, wyłaczarki, zawory, zgrabiarki, **08** narzędzia, przyrządy ręcznie sterowane i części do nich, przyrządy do cięcia, brzeszczoty, tarcze, tarcze do cięcia metali, betonu, kamieni, tarcze cienne, tarcze do szlifowania, polerowania, materiały ściernie, cęgi, dłuta, dziurkacze frezarki, frezy, gwinty, gwintownice, imadła, kielnie, kilofy, klucze, klucze płaskie, młoty, młotki, napinacze, ostrzarki, nitownice, piły, pilniki, podnośniki, pobijaki, przebijaki, przecinaki, punktaki, narzędzia rolnicze, rozwiertaki, sekatory, siekiery, śrubokręty, świdry, topory, ubijaki, wiertarki, wiertła, wyrzynarki.

(111) **190730** (220) 2005 07 18 (210) 297941  
 (151) 2007 06 06 (441) 2005 10 31  
 (732) Firma Handlowa SARIUS Artur Mańczak, Gdynia, PL.  
 (540) KERFLEKS

(510), (511) **07** maszyny, obrabiarki i części do nich, urządzenia do cięcia stali i innych metali, betonu, kamienia, tarcze do cięcia stali i innych metali, betonu, kamienia, urządzenia czyszczące, urządzenia ściernie, szlifierki, polerki i gładziarki, filtry, dmuchawy, dłutownice, dłuta, maszyny do obróbki, metalu, drewna i kamienia, dziurkarki, rozpylacze, frezarki, frezy, giętarki, głowice wiertnicze, gwinciarki, pistolety do kleju, do malowania, kompresory, kosiarki, lutownice, mieszalniki, młoty, młotki, narzędzia, nitownice, noże, nożyce, piły i brzeszczoty, pompy, podnośniki, reduktory, regulatory, sita, spawarki, świdry, szczotki, ubijaki, uchwyty, wiertarki, wkrętaki, wycinarki, wyłaczarki, zawory, zgrabiarki, **08** narzędzia, przyrządy ręcznie sterowane i części do nich, przyrządy do cięcia, brzeszczoty, tarcze, tarcze do cięcia metali, betonu, kamieni, tarcze cienne, tarcze do szlifowania, polerowania, materiały ściernie, cęgi, dłuta, dziurkacze frezarki, frezy, gwinty, gwintownice, imadła, kielnie, kilofy, klucze, klucze płaskie, młoty, młotki, napinacze, ostrzarki, nitownice, piły, pilniki, podnośniki, pobijaki, przebijaki, przecinaki, punktaki, narzędzia rolnicze, rozwiertaki, sekatory, siekiery, śrubokręty, świdry, topory, ubijaki, wiertarki, wiertła, wyrzynarki.

(111) **190731** (220) 2005 01 19 (210) 290090  
 (151) 2007 05 29 (441) 2005 05 02  
 (732) „SEVEN-SLOT” Spółka z o.o., Kraków, PL.  
 (540) T-REX

(510), (511) **28** stoły bilardowe, stoły bilardowe uruchamiane monetą lub żetonem, monety i żetony do uruchamiania stołów bilardowych, kule bilardowe, kije bilardowe, okładziny do stołów bilardowych, urządzenia do zaznaczania punktów w bilardzie, końcówki do kijów bilardowych.

(111) **190732** (220) 2005 03 10 (210) 292239  
 (151) 2007 06 05 (441) 2005 06 13  
 (732) IGLOTEX Spółka z o.o., Skórcz, PL.  
 (540) Bigi

(510), (511) **29** wyroby i potrawy na bazie mięsa i wędlin, wyroby i potrawy na bazie ryb, owoce i warzywa oraz potrawy na bazie warzyw i owoców, wyroby i potrawy na bazie ziemniaków, wyroby i potrawy na bazie grzybów, krokiety spożywcze - wszystkie wymienione

towary w stanie zamrożonym, **30** pizza, pierogi, uszka, kluski, knedle, placki, zapiekanki, naleśniki, kanapki, ciasta, torty, ciasto na ciasta, spody do pizzy, potrawy na bazie makaronu, paszteciki - wszystkie wymienione towary w stanie zamrożonym, lody spożywcze, desery lodowe, polewy do lodów i deserów lodowych.

(111) **190733** (220) 2005 05 24 (210) 295490  
 (151) 2007 05 15 (441) 2005 09 05  
 (732) Przedsiębiorstwo Robót Inżynieryjno-Drogowych „Kreżel” Spółka z o.o., Kobylnica, PL.  
 (540)



Kolor znaku: pomarańczowy, biały, czarny  
 (531) 7.15.5, 26.5.1, 27.5.1, 29.1.13  
 (510), (511) **19** beton, betonowe elementy budowlane, bitumiczne wyroby dla budownictwa, bramy niemetalowe, budowlane materiały niemetalowe, gips, niemetalowe konstrukcje dla budownictwa, cegła, cement, płyty cementowe, dachówki, elementy dachowe niemetalowe, materiały do pokryć drogowych, wyroby kamieniarskie, klinkier, kostka i płyty drogowe, płytki niemetalowe dla budownictwa, płytki podłogowe niemetalowe, profile niemetalowe dla budownictwa, elementy schodów niemetalowe, słupki niemetalowe, płytki ścienne niemetalowe, terakota, tłuźceń, zaprawy budowlane, żwir, żużel, **37** usługi budowlane.

(111) **190734** (220) 2005 05 25 (210) 295578  
 (151) 2007 06 15 (441) 2005 09 05  
 (732) „Dębowa Polska” Jerzy Markiewicz-Leszek Markiewicz Sp.j., Siedlec, PL.  
 (540) dębowa  
 (510), (511) **33** napoje alkoholowe.

(111) **190735** (220) 2005 05 25 (210) 295597  
 (151) 2007 06 06 (441) 2005 09 05  
 (732) Costa Limited, Dunstable, GB.  
 (540)

## COŠTA COFFEE

(531) 27.5.1  
 (510), (511) **43** kawiarnie, kafeterie, restauracje, snack-bary, bary, przygotowywanie dań na zamówienie oraz ich dostawa, bar kawowy, zaopatrywanie w żywność i napoje.

(111) **190736** (220) 2005 06 02 (210) 295885  
 (151) 2007 05 30 (441) 2005 09 05  
 (732) ANS Centrum Spółka z o.o., Warszawa, PL.  
 (540)



*Nic co świeci nie jest nam obce!*

Kolor znaku: czarny, czerwony  
 (531) 26.4.1, 27.1.1, 27.5.1, 29.1.12  
 (510), (511) **09** urządzenia i przyrządy elektryczne przewodzące, transformujące, akumulatorowe i kontrolno-sterujące, zwłaszcza akumulatory elektryczne, urządzenia do ładowania akumulatorów elektrycznych, baterie elektryczne, urządzenia do ładowania baterii elektrycznych, transformatory elektryczne, przewody elektryczne i wyłączniki elektryczne, **11** urządzenia do oświetlania, zwłaszcza lampy elektryczne, lampy oświetleniowe i uliczne, latarki oraz żarówki oświetleniowe.

(111) **190737** (220) 2005 06 02 (210) 295886  
 (151) 2007 05 30 (441) 2005 09 05  
 (732) ANS Centrum Spółka z o.o., Warszawa, PL.  
 (540)



Kolor znaku: czarny, czerwony  
 (531) 13.1.17, 27.5.1, 29.1.12  
 (510), (511) **09** urządzenia i przyrządy elektryczne przewodzące, transformujące, akumulatorowe i kontrolno-sterujące, zwłaszcza akumulatory elektryczne, urządzenia do ładowania akumulatorów elektrycznych, baterie elektryczne, urządzenia do ładowania baterii elektrycznych, transformatory elektryczne, przewody elektryczne i wyłączniki elektryczne, **11** urządzenia do oświetlania, zwłaszcza lampy elektryczne, lampy oświetleniowe i uliczne, latarki oraz żarówki oświetleniowe.

(111) **190738** (220) 2005 06 02 (210) 295887  
 (151) 2007 05 30 (441) 2005 09 05  
 (732) ANS Centrum Spółka z o.o., Warszawa, PL.  
 (540)



Kolor znaku: czarny, czerwony  
 (531) 26.4.1, 27.1.1, 27.5.1, 29.1.12  
 (510), (511) **09** urządzenia i przyrządy elektryczne przewodzące, transformujące, akumulatorowe i kontrolno-sterujące, zwłaszcza akumulatory elektryczne, urządzenia do ładowania akumulatorów elektrycznych, baterie elektryczne, urządzenia do ładowania baterii elektrycznych, transformatory elektryczne, przewody elektryczne i wyłączniki elektryczne, **11** urządzenia do oświetlania, zwłaszcza lampy elektryczne, lampy oświetleniowe i uliczne, latarki oraz żarówki oświetleniowe.

(111) **190739** (220) 2005 06 02 (210) 295888  
 (151) 2007 05 30 (441) 2005 09 05  
 (732) ANS Centrum Spółka z o.o., Warszawa, PL.  
 (540)



Kolor znaku: ciemnofioletowy, biały, czerwony  
 (531) 13.1.17, 26.4.1, 27.5.1, 29.1.13  
 (510), (511) **09** urządzenia i przyrządy elektryczne przewodzące, transformujące, akumulatorowe i kontrolno-sterujące, zwłaszcza akumulatory elektryczne, urządzenia do ładowania akumulatorów elektrycznych, baterie elektryczne, urządzenia do ładowania baterii elektrycznych, transformatory elektryczne, przewody elektryczne i wyłączniki elektryczne, **11** urządzenia do oświetlania, zwłaszcza lampy elektryczne, lampy oświetleniowe i uliczne, latarki oraz żarówki oświetleniowe.

(111) **190740** (220) 2005 06 03 (210) 295994  
 (151) 2007 04 04 (441) 2005 09 05  
 (732) SESA POLSKA Spółka z o.o., Warszawa, PL.

(540)



Kolor znaku: fioletowy, zielony, niebieski, żółty, czerwony, biały

(531) 5.3.11, 24.17.25, 27.5.1, 29.1.15

(510), (511) **32** piwo, wody mineralne i gazowane oraz inne napoje bezalkoholowe, napoje owocowe i soki owocowe, syropy i inne preparaty do produkcji napojów.(111) **190741** (220) 2005 06 03 (210) 295995

(151) 2007 04 04 (441) 2005 09 05

(732) SESA POLSKA Spółka z o.o., Warszawa, PL.

(540) EVITA &amp; OWOCE

(510), (511) **32** piwo, wody mineralne i gazowane oraz inne napoje bezalkoholowe, napoje owocowe i soki owocowe, syropy i inne preparaty do produkcji napojów.(111) **190742** (220) 2005 06 03 (210) 295996

(151) 2007 04 04 (441) 2005 09 05

(732) SESA POLSKA Spółka z o.o., Warszawa, PL.

(540) WIĘCEJ NIŻ WODA

(510), (511) **32** piwo, wody mineralne i gazowane oraz inne napoje bezalkoholowe, napoje owocowe i soki owocowe, syropy i inne preparaty do produkcji napojów.(111) **190743** (220) 2005 06 06 (210) 296069

(151) 2007 06 11 (441) 2005 09 19

(732) „DELFAARMA” Spółka z o.o., Łódź, PL.

(540)



Kolor znaku: zielony i odcienie, ciemnografitowy, szary

(531) 26.2.7, 27.5.1, 29.1.3, 29.1.8

(510), (511) **03** kosmetyki, perfumy, **05** aminokwasy do celów weterynaryjnych, anestetyki, środki antykoncepcyjne chemiczne, antyseptyki, środki zmniejszające apetyt do celów medycznych, środki bakteriobójcze, preparaty bakteriobójcze do celów medycznych i weterynaryjnych, balsamy do celów medycznych, opatrunki i plastry do celów medycznych, papierosy beztytoniowe do celów leczniczych, artykuły żywnościowe na bazie białka do celów medycznych, preparaty białkowe do celów medycznych, mleko białkowe, biologiczne preparaty do celów medycznych i weterynaryjnych, preparaty chemiczno-farmaceutyczne, chinina do celów medycznych, implanty chirurgiczne, chirurgiczne materiały opatrunkowe, majtki higieniczne, pieluchy dla chorych, chusteczki nasączone płynami farmaceutycznymi, preparaty chemiczne do testów ciąży, preparaty czyszczące do szkieł kontaktowych, środki czyszczące, amalgamaty, cementy i lakiery dentystyczne, kleje do protez dentystycznych, detergenty do celów medycznych, dezodoranty inne niż do użytku osobistego, środki dezynfekcyjne do celów higienicznych, preparaty diagnostyczne do celów medycznych, żywność i napoje przystosowane do celów medycznych, dodatki do pasz do celów leczniczych, chemiczne przewodniki do elektrokardiografów, aparatów ultrasonograficznych, preparaty farmaceutyczne dla ludzi, zwierząt, gazy do celów medycznych, gąbki do ran, guma do celów medycznych, herbaty lecznicze, opaski i podpaski higieniczne, środki odstraszające insekty dla zwierząt, sole do celów leczniczych, preparaty do kąpielii leczniczych, cement kostny do celów chirurgicznych i ortopedycznych, zioła lecznicze, leki dla ludzi i zwierząt oraz do celów stomatologicznych, mleko w proszku dla niemowląt, nalewki do celów leczniczych, środki na odciski, szczepionki, wody

mineralne do celów leczniczych, materiały do plombowania zębów, **10** prezerwatywy, **35** usługi w zakresie zgromadzenia na rzecz osób trzecich w celu sprzedaży hurtowej i detalicznej towarów: kosmetyki, perfumy, prezerwatywy, aminokwasy do celów weterynaryjnych, anestetyki, środki antykoncepcyjne chemiczne, antyseptyki, środki zmniejszające apetyt do celów medycznych, środki bakteriobójcze, preparaty bakteriobójcze do celów medycznych i weterynaryjnych, balsamy do celów leczniczych, opatrunki i plastry do celów medycznych, papierosy beztytoniowe do celów leczniczych, artykuły żywnościowe na bazie białka do celów medycznych, preparaty białkowe do celów medycznych, mleko białkowe, biologiczne preparaty do celów medycznych i weterynaryjnych, preparaty chemiczno-farmaceutyczne, chinina do celów medycznych, implanty chirurgiczne, chirurgiczne materiały opatrunkowe, majtki higieniczne, pieluchy dla chorych, chusteczki nasączone płynami farmaceutycznymi, preparaty chemiczne do testów ciąży, preparaty czyszczące do szkieł kontaktowych, środki czyszczące, amalgamaty, cementy i lakiery dentystyczne, kleje do protez dentystycznych, detergenty do celów medycznych, dezodoranty inne niż do użytku osobistego, środki dezynfekcyjne do celów higienicznych, preparaty diagnostyczne do celów medycznych, żywność i napoje przystosowane do celów medycznych, dodatki do pasz do celów leczniczych, chemiczne przewodniki do elektrokardiografów, aparatów ultrasonograficznych, preparaty farmaceutyczne dla ludzi i zwierząt, gazy do celów medycznych, gąbki do ran, guma do celów medycznych, herbaty lecznicze, opaski i podpaski higieniczne, środki odstraszające insekty dla zwierząt, sole do celów leczniczych, preparaty do kąpielii leczniczych, cement kostny do celów chirurgicznych i ortopedycznych, zioła lecznicze, leki dla ludzi i zwierząt oraz do celów stomatologicznych, mleko w proszku dla niemowląt, nalewki do celów leczniczych, środki na odciski, szczepionki, wody mineralne do celów leczniczych, materiały do plombowania zębów.

(111) **190744** (220) 2005 06 13 (210) 296406

(151) 2007 04 10 (441) 2005 09 19

(732) MM PETRO Sp. z o.o., Żory, PL.

(540) EHL

(510), (511) **09** liczydła elektroniczne.(111) **190745** (220) 2005 06 13 (210) 296407

(151) 2007 04 10 (441) 2005 09 19

(732) MM PETRO Sp. z o.o., Żory, PL.

(540) PEHL

(510), (511) **09** liczydła elektroniczne.(111) **190746** (220) 2005 06 14 (210) 296432

(151) 2007 04 17 (441) 2005 09 19

(732) Przedsiębiorstwo Handlu Zagranicznego KASOL, Janusz Antoni Kazberuk, Białystok, PL.

(540)



Kolor znaku: brązowy, złoty, zielony

(531) 5.11.1, 25.1.15, 27.5.1, 29.1.13

(510), (511) **29** konserwowane, suszone, gotowane lub przygotowane do natychmiastowej konsumpcji mrożone i puszkowane grzyby, mrożone jagody: borówki brusznicy, czarnej jagody, owoce żurawiny, poziomki, maliny, jeżyny, desery i puddingi, musy, musy chłodnicze, galaretki, dżemy, konfitury, kompoty, **30** zimne desery, sosy do mięsa, sosy sałatkowe, sosy do polewania deserów, sosy wszystkie na bazie i/lub z borówki brusznicy, i/lub z czarnej jagody, i/lub z żurawiny, i/lub z poziomki, i/lub z maliny, i/lub z jeżyny, **31** grzyby świeże, jagody czarne świeże, borówki, brusznice świeże, żurawiny świeże, poziomki świeże, maliny świeże, jeżyny świeże, **35** usługi w zakresie pozyskiwania kontraktów na zakup i sprzedaż produktów leśnych,

prowadzenie punktów sprzedaży hurtowej i detalicznej produktów leśnych, marketing, reklama, badania rynku w zakresie produktów leśnych.

(111) **190747** (220) 2005 06 23 (210) 296930  
 (151) 2007 06 05 (441) 2005 10 03  
 (732) P.P.H.U. „DANIELO-SKARPE” Daniel Chądzyński, Sochaczew, PL.  
 (540)



(531) 26.1.2, 27.5.1  
 (510), (511) **12** pokrowce na koła, rowery, **18** plecaki, torby, **25** odzież, nakrycia głowy.

(111) **190748** (220) 2005 07 20 (210) 298001  
 (151) 2007 05 17 (441) 2005 10 31  
 (732) Advance Magazine Publishers Inc., Nowy Jork, US.  
 (540) KOBIEȚA ROKU GLAMOUR

(510), (511) **16** publikacje, książki, czasopisma w szczególności coroczny dodatek do czasopisma pokazujący wszystkie style życia kobiet, **35** usługi reklamowe i promocyjne, **38** programy telewizyjne, **41** publikacja książek i czasopism, publikacja elektronicznych książek i czasopism online, rozrywka, w szczególności coroczny program nagradzania wybitnych kobiet, produkcja programów telewizyjnych w szczególności corocznych transmisji telewizyjnych z ceremonii wręczenia nagród.

(111) **190749** (220) 2005 07 20 (210) 298029  
 (151) 2007 05 22 (441) 2005 10 31  
 (732) EUROPLANT PHYTOPHARM Sp. z o.o., Klęka, PL.  
 (540)



Kolor znaku: czerwony i jego odcienie, różowy i jego odcienie, żółty, biały, czarny, zielony i jego odcienie  
 (531) 2.9.1, 3.1.8, 5.7.8, 25.1.15, 27.5.1, 29.1.15  
 (510), (511) **05** preparaty farmaceutyczne dla dzieci, preparaty witaminowe i odżywcze o działaniu medycznym, suplementy diety zawierające witaminy i minerały, preparaty wzmacniające odporność organizmu.

(111) **190750** (220) 2005 07 21 (210) 298073  
 (151) 2007 06 11 (441) 2005 10 31  
 (732) Zakłady Farmaceutyczne „POLPHARMA” Spółka Akcyjna, Starogard Gdański, PL.  
 (540) VALPROMAX  
 (510), (511) **05** produkty farmaceutyczne.

(111) **190751** (220) 2005 04 28 (210) 294342  
 (151) 2007 08 29 (441) 2005 08 08  
 (732) Przedsiębiorstwo Produkcyjno-Handlowe „EVELINE COSMETICS” Piotr Kasprzycki, Lesznowola, PL.  
 (540) eveline laboratories happy day  
 (510), (511) **03** kosmetyki do pielęgnacji i upiększania skóry, ciała i włosów, kremy, śmietanki, toniki, szampony, mydła, żele i płyny pod prysznic, pomadki, cienie do powiek i tusz do rzęs, lakiery do paznokci, **05** balsamy do celów leczniczych, maści do celów leczniczych, olejki do celów leczniczych, płyny do celów leczniczych, sole

do celów leczniczych, żele do celów leczniczych, kremy do celów leczniczych.

(111) **190752** (220) 2005 08 10 (210) 298780  
 (151) 2007 06 11 (441) 2005 11 14  
 (732) Przedsiębiorstwo „SIMET” Spółka Akcyjna, Jelenia Góra, PL.  
 (540) ZSG  
 (510), (511) **09** złączki gwintowe szynowe dla celów elektrycznych.

(111) **190753** (220) 2005 07 25 (210) 298195  
 (151) 2007 05 22 (441) 2005 10 31  
 (732) „STINGER” P.P.H. Ryszard Padysz, Łódź, PL.  
 (540)



Kolor znaku: ciemnoszary, szary  
 (531) 26.13.25, 27.5.1, 29.1.6  
 (510), (511) **25** odzież jeansowa.

(111) **190754** (220) 2005 07 28 (210) 298328  
 (151) 2007 06 01 (441) 2005 10 31  
 (732) Hotel Przepióreczka Spółka z o.o., Lublin, PL.  
 (540)



Kolor znaku: brązowy i odcienie  
 (531) 3.7.19, 27.5.1, 29.1.7  
 (510), (511) **43** usługi: prowadzenia kawiarni i restauracji, rezerwacji i zapewnienia miejsc hotelowych, przygotowanie dań żywności i napojów na zamówienie oraz ich dostawa (catering), usługi hotelarskie i gastronomiczne, rezerwacje kwater, wynajmowanie sal.

(111) **190755** (220) 2005 07 28 (210) 298329  
 (151) 2007 06 01 (441) 2005 10 31  
 (732) Hotel Przepióreczka Spółka z o.o., Lublin, PL.  
 (540) przepióreczka  
 (510), (511) **43** usługi: prowadzenia kawiarni i restauracji, rezerwacji i zapewnienia miejsc hotelowych, przygotowanie dań żywności i napojów na zamówienie oraz ich dostawa (catering), usługi hotelarskie i gastronomiczne, rezerwacje kwater, wynajmowanie sal.

(111) **190756** (220) 2005 07 29 (210) 298409  
 (151) 2007 07 05 (441) 2005 10 31  
 (732) P.P.U.H. „GONEK” Stanisław Gonek, Stryszów, PL.  
 (540) GONEK  
 (510), (511) **20** meble, meble wypoczynkowe, narożniki, tapczany, regały meblowe, szafy, kredensy, biblioteczki, barki, szafki na sprzęt audio i video, regały biblioteczne, biurka, blaty stołów, drzwi do mebli, etażerki, fotele, gabloty meblowe, kanapy, komody, krzesła, kwietniki meblowe, leżaki, lustra, łóżka meblowe, ławy, otomany, meble szkolne i meble biurowe, meblościanki, podnóżki, półki meblowe, ramy do obrazów, szafki z przegródkami, sofy, stoły meblowe, taborety, toaletki meblowe, wieszaki na ubrania i inne wyroby meblarskie zawarte w tej klasie.

(111) **190757** (220) 2005 08 01 (210) 298434  
 (151) 2007 07 05 (441) 2005 11 14  
 (732) „ELEKTRA” Włodzimierz Nyc, Witold Nyc Spółka Jawna, Warszawa, PL.

(540)

**FreezeTec**

Kolor znaku: żółty, czarny

(531) 27.5.1, 29.1.2, 29.1.8

(510), (511) **11** przewód grzejny ELEKTRA zintegrowany z termostatem.(111) **190758** (220) 2005 08 08 (210) 298690

(151) 2007 06 12 (441) 2005 11 14

(732) „TERRAVITA” Sp. z o.o., Poznań, PL.

(540) pycholada

(510), (511) **30** czekolada, batony czekoladowe, karmelki, pomadki, słodycze, słodycze na choinkę, wafle.(111) **190759** (220) 2005 08 08 (210) 298704

(151) 2007 06 12 (441) 2005 11 14

(732) IGLOTEX Sp. z o.o., Skórcz, PL.

(540) PASSIONATA

(510), (511) **29** buliony i preparaty do ich wyrobu, warzywa i owoce konserwowane, mrożone, suszone i przerobione na inne sposoby, potrawy i wyroby na bazie owoców lub warzyw, desery na bazie owoców nie ujęte w innych klasach, chrupki owocowe, chrupki i prażynki ziemniaczane, drób, mięso, wędliny, ryby i owoce morza nieżywe, wyroby i potrawy na bazie drobiu, mięsa, ryb, owoców morza, galaretki jadalne, grzyby konserwowane, suszone, mrożone oraz wyroby i potrawy na ich bazie, wyroby mleczarskie, napoje na bazie mleka, potrawy na bazie serów, krokiety spożywcze, placki i kluski ziemniaczane, frytki, knedle oraz inne potrawy na bazie ziemniaków, zupy oraz składniki do ich sporządzania, wyroby i potrawy na bazie składników zawartych w tej w klasie, wszystkie wymienione artykuły również w stanie zamrożonym, **30** wyroby cukiernicze, wyroby piekarnicze i ciastkarskie, budynie, desery na bazie budyniu, ciasto na ciasta, ciasta przekładane mięsem, ciasto na pizzę oraz spody do pizzy, pizza, ozdoby jadalne do ciast, deserów i lodów, wafle do lodów, ciasto mrożone, ciasta w proszku, cukier, czekolada oraz wyroby i napoje na bazie czekolady, herbata oraz wyroby i napoje na bazie herbaty, kakao oraz wyroby i napoje na bazie kakao, kawa oraz wyroby i napoje na bazie kawy, kanapki, kanapki do zapiekania, sosy do potraw i deserów, mąka, wyroby i potrawy na bazie mąki w tym zwłaszcza: pierogi, pierożki ravioli, kluski, knedle, placki, naleśniki, makaron i potrawy na bazie makaronu, lód do napojów, ryż i wyroby oraz potrawy na bazie ryżu, sushi, kasze i wyroby oraz potrawy na bazie kasz, wyroby i potrawy na bazie składników zawartych w tej klasie, wszystkie wymienione artykuły również w stanie mrożonym, **32** napoje bezalkoholowe.

(111) **190760** (220) 2005 08 10 (210) 298778

(151) 2007 06 11 (441) 2005 11 14

(732) „WIREX” Spółka z o.o., Jelenia Góra, PL.

(540)



(531) 26.1.2, 27.5.1

(510), (511) **09** kaski, kaski do uprawiania sportu, rękawice do ochrony przed wypadkami, **25** kurtki, rękawiczki, kamizelki, spodnie, **28** ochraniacze (części strojów sportowych), ochraniacze ciała, ochraniacze łokci.

(111) **190761** (220) 2005 08 08 (210) 298717

(151) 2007 05 29 (441) 2005 11 14

(732) Izabela Staniszevska, Feliksów, PL.

(540)



Kolor znaku: biały, czerwony, szary i odcienie, niebieski

(531) 26.1.2, 26.4.2, 27.5.1, 29.1.13

(510), (511) **44** usługi fryzjerskie - nazwa salonów fryzjerskich.(111) **190762** (220) 2005 08 08 (210) 298718

(151) 2007 05 29 (441) 2005 11 14

(732) Izabela Staniszevska, Feliksów, PL.

(540) LABELLE

(510), (511) **44** usługi fryzjerskie - nazwa salonów fryzjerskich.(111) **190763** (220) 2005 08 10 (210) 298789

(151) 2007 06 11 (441) 2005 11 14

(732) BEL Sýry Česko, a.s., Želetava, CZ.

(540) SMETANITO

(510), (511) **29** mięso, ryby, drób, dziczyzna, ekstrakty mięsne, konserwowane, suszone i gotowane owoce i warzywa, galaretki, dżemy, kompoty, jaja, mleko, produkty mleczne, oleje i tłuszcze jadalne.

(111) **190764** (220) 2005 08 10 (210) 298790

(151) 2007 06 11 (441) 2005 11 14

(732) BEL Sýry Česko, a.s., Želetava, CZ.

(540) ŽELETAVA

(510), (511) **29** mięso, ryby, drób, dziczyzna, ekstrakty mięsne, konserwowane, suszone i gotowane owoce i warzywa, galaretki, dżemy, kompoty, jaja, mleko, produkty mleczne, oleje i tłuszcze jadalne.

(111) **190765** (220) 2005 08 11 (210) 298826

(151) 2007 06 11 (441) 2005 11 14

(732) DIAGEO BRANDS B.V., Amsterdam, NL.

(540) GILBEY'S

(510), (511) **33** napoje alkoholowe.(111) **190766** (220) 2005 08 17 (210) 298955

(151) 2007 05 15 (441) 2005 11 28

(732) „INTER GLOBUS” Sp. z o.o., Warszawa, PL.

(540)



Kolor znaku: żółty, czerwony, biały, czarny

(531) 1.1.1, 26.5.1, 28.5.1, 29.1.14

(510), (511) **01** kleje (materiały klejące) do celów przemysłowych, kleje do afiszów, kleje do obuwia, kleje do płytek ściennych, kleje do tapet, kleje inne niż do papieru i użytku domowego, preparaty do klejenia, lepy, preparaty do odklejania, zestawy do reperacji dętek, kleje do płytek ceramicznych, materiały przyklepne do celów przemysłowych, kleje do skóry.

(111) **190767** (220) 2005 08 17 (210) 298956

(151) 2007 05 15 (441) 2005 11 28

(732) AR-MAR Arkadiusz Kozłowski i Partnerzy Spółka Jawna, Warszawa, PL.

(540)



Kolor znaku: czarny, biały, pomarańczowy

(531) 1.15.5, 26.1.2, 27.5.1, 29.1.13

(510), (511) **12** rowery, **25** odzież, **41** imprezy sportowe.(111) **190768** (220) 2005 08 17 (210) 298959

(151) 2007 05 15 (441) 2005 11 28

(732) Bayer AG, Leverkusen, DE.

(540) RODILON

(510), (511) **05** środki do niszczenia szkodników zwierzęcych i roślinnych, środki owadobójcze, środki chwastobójcze, środki grzybobójcze.

(111) **190769** (220) 2005 08 18 (210) 298968  
 (151) 2007 06 01 (441) 2005 11 28  
 (732) Reemtsma Cigarettenfabriken GmbH, Hamburg, DE.  
 (540)



Kolor znaku: biały, niebieski, sepia

(531) 5.3.1, 25.1.1, 27.5.1, 29.1.15

(510), (511) **34** tytoń przetworzony lub nieprzetworzony, wyroby tytoniowe, substytuty tytoniu nie stosowane do celów medycznych lub do leczenia, papierosy, artykuły dla palaczy, zapałki.

(111) **190770** (220) 2005 08 18 (210) 298969  
 (151) 2007 06 01 (441) 2005 11 28  
 (732) Reemtsma Cigarettenfabriken GmbH, Hamburg, DE.  
 (540)



Kolor znaku: biały, niebieski, sepia, czerwony, czarny

(531) 5.3.1, 25.1.1, 27.5.1, 29.1.15

(510), (511) **34** tytoń przetworzony lub nieprzetworzony, wyroby tytoniowe, substytuty tytoniu nie stosowane do celów medycznych lub do leczenia, papierosy, artykuły dla palaczy, zapałki.

(111) **190771** (220) 2005 09 23 (210) 300352  
 (151) 2007 05 22 (441) 2005 12 27  
 (732) NATUR PRODUKT ZDROWIT Spółka z o.o., Warszawa, PL.  
 (540) BIOMAG

(510), (511) **03** kosmetyki, **05** preparaty farmaceutyczne, leki do celów medycznych, preparaty dietetyczne dla celów leczniczych, preparaty witaminowe i lecznicze, preparaty mineralne, napoje do celów leczniczych, zioła lecznicze, **30** wyroby cukiernicze, słodczyce, **32** napoje bezalkoholowe, koncentraty napojów.

(111) **190772** (220) 2006 03 09 (210) 307384  
 (151) 2007 05 28 (441) 2006 06 12  
 (732) KO - SYSTEM Michał Kościuszko, Kraków, PL.  
 (540) łowcy smaków

(510), (511) **29** potrawy na bazie mięsa, potrawy na bazie ryb, potrawy na bazie jaj, sałatki warzywne, sałatki owocowe, warzywa gotowane, warzywa konserwowane, zupy, pasztety, krokiety, flaki, konfitury, produkty mleczne, wędliny, galaretki, pasty do kanapek, smalec, kawior, ryby morskie, ryby słodkowodne, ryby konserwowane, zioła, owoce morza: homary, krewetki, langusty, małże, ostrygi, **30** chleb, bułki, ciasta, mąka i produkty zbożowe, sosy do sałatek,przyprawy, lody, budynie, ciasta, majonezy, potrawy na bazie mąki, wyroby cukiernicze, **35** prowadzenie agencji reklamowych, organizacja i uruchamianie sieci gastronomicznych, doradztwo w zakresie organizowania, kierowania i prowadzenia działalności gospodarczej, zgrupowanie na rzecz osób trzecich różnych towarów pozwalające nabywcy je oglądać i kupować w sklepie z artykułami spożywczymi, **43** prowadzenie restauracji, kawiarni, barów szybkiej obsługi, usługi zaopatrzenia w żywność i napoje.

(111) **190773** (220) 2005 08 19 (210) 299012  
 (151) 2007 06 11 (441) 2005 11 28  
 (732) Krzysztof Flak i Mirosław Góreczny WIDOK Spółka Jawna, Warszawa, PL.  
 (540)



Kolor znaku: czarny, zielony

(531) 7.3.2, 26.4.2, 27.5.1, 29.1.13

(510), (511) **06** okna metalowe, **19** okna niemetalowe.

(111) **190774** (220) 2005 08 19 (210) 299013  
 (151) 2007 06 11 (441) 2005 11 28  
 (732) ROTADO Design - Tadeusz Kołodziejczyk, Warszawa, PL.  
 (540) rotado

(510), (511) **42** architektura, usługi artystów grafików, projektowanie budynków, projektowanie dekoracji wnętrz, doradztwo budowlane, opracowywanie projektów technicznych.

(111) **190775** (220) 2005 06 27 (210) 299298  
 (151) 2007 06 20 (441) 2005 11 28  
 (732) Średzka Spółdzielnia Mleczarska „Jana”, Środa Wlkp., PL.  
 (540)



Kolor znaku: żółty, czerwony

(531) 26.1.2, 27.5.1, 29.1.12

(510), (511) **29** jogurt, kefir (napój mleczny), masło, mleczne (napoje lub z przewagą mleka), mleczne produkty, mleko, napoje mleczne, śmietana (produkt mleczarski).

(111) **190776** (220) 2005 08 26 (210) 299349  
 (151) 2007 06 20 (441) 2005 11 28  
 (732) SYNGENTA LIMITED, Guildford, GB.  
 (540)



Kolor znaku: czarny, biały, jasnozielony, niebieski

(531) 26.1.1, 26.1.18, 27.5.1, 29.1.3

(510), (511) **05** preparaty do zwalczania szkodników, fungicydy, herbicydy, insektycydy.

(111) **190777** (220) 2005 09 01 (210) 299558  
 (151) 2007 07 05 (441) 2005 12 12  
 (732) Przedsiębiorstwo ARKOP Spółka z o.o., Bukowno, PL.  
 (540)



(531) 27.5.1

(510), (511) **05** aminokwasy do celów weterynaryjnych, aminokwasowe chelaty metali na bazie hydrolizatu białka sojowego, aminokwasowy chelat cynku na bazie hydrolizatu białka sojowego, aminokwasowy chelat żelaza na bazie hydrolizatu białka sojowego, aminokwasowy chelat manganu na bazie hydrolizatu białka sojowego, aminokwasowy chelat miedzi na bazie hydrolizatu białka sojowego, dodatki do pasz do celów leczniczych, dodatki mineralne do żywności, preparaty z mikroelementów dla ludzi i zwierząt, **31** dodatki do pasz nie do celów leczniczych, produkty do hodowli zwierząt, mikroelementowe dodatki do pokarmu zwierząt, dodatki do pożywienia dla psów, kotów lub innych zwierząt, dodatki mineralne do pożywienia dla zwierząt.

(111) **190778** (220) 2005 09 12 (210) 299928  
(151) 2007 06 11 (441) 2005 12 27

(732) Biofarm Sp. z o.o., Poznań, PL.  
(540) TAMSUMIN

(510), (511) **05** produkty farmaceutyczne: leki, środki dezynfekcyjne, odkażające, produkty weterynaryjne, dietetyczne środki medyczne, produkty sanitarne: materiały opatrunkowe, plastry, podpaski higieniczne, żywność dla niemowląt.

(111) **190779** (220) 2005 09 12 (210) 299949  
(151) 2007 06 11 (441) 2005 12 27

(732) Polski Koncern Naftowy ORLEN SA, Płock, PL.  
(540)



Kolor znaku: biały, czerwony, czarny, żółty

(531) 3.7.1, 26.4.2, 27.5.1, 29.1.14

(510), (511) **16** dzienniki, czasopisma, gazety, książki, publikacje, **35** publikowanie tekstów reklamowych i ogłoszeń.

(111) **190780** (220) 2005 10 04 (210) 300774  
(151) 2007 06 25 (441) 2006 01 09

(732) „Polifarb Cieszyn-Wrocław” S.A., Wrocław, PL.  
(540)



**ŚCIANY I SUFITY**

Kolor znaku: biały, niebieski, żółty

(531) 1.1.1, 1.1.4, 26.2.7, 26.2.8, 27.5.1, 29.1.13

(510), (511) **02** farby, lakiery, emalie, pokosty, bejce, koloranty, środki zabezpieczające drewno, **19** materiały budowlane niemetalowe.

(111) **190781** (220) 2005 10 04 (210) 300775  
(151) 2007 06 25 (441) 2006 01 09

(732) „Polifarb Cieszyn-Wrocław” S.A., Wrocław, PL.  
(540)



**FASADY**

Kolor znaku: niebieski, żółty, biały

(531) 1.1.1, 1.1.4, 26.2.7, 26.2.8, 27.5.1, 29.1.13

(510), (511) **02** farby, lakiery, emalie, pokosty, bejce, koloranty, środki zabezpieczające drewno, **19** materiały budowlane niemetalowe.

(111) **190782** (220) 2005 10 04 (210) 300776  
(151) 2007 06 25 (441) 2006 01 09

(732) „Polifarb Cieszyn-Wrocław” S.A., Wrocław, PL.  
(540)



**EMALIA LUKSUSOWA**

Kolor znaku: niebieski, biały, żółty, czerwony

(531) 1.1.1, 1.1.4, 26.2.7, 26.2.8, 27.5.1, 29.1.14

(510), (511) **02** farby, lakiery, emalie, pokosty, bejce, koloranty, środki zabezpieczające drewno, **19** materiały budowlane niemetalowe.

(111) **190783** (220) 2005 10 04 (210) 300777  
(151) 2007 06 25 (441) 2006 01 09

(732) „Polifarb Cieszyn-Wrocław” S.A., Wrocław, PL.  
(540)



**EMALIA ANTYKOROZYJNA**

Kolor znaku: niebieski, biały, żółty, czerwony

(531) 1.1.1, 1.1.4, 26.1.1, 26.1.17, 26.2.7, 26.2.8, 27.5.1, 27.7.1, 29.1.14

(510), (511) **02** farby, lakiery, emalie, pokosty, bejce, koloranty, środki zabezpieczające drewno, **19** materiały budowlane niemetalowe.

(111) **190784** (220) 2005 10 04 (210) 300778  
(151) 2007 06 25 (441) 2006 01 09

(732) „Polifarb Cieszyn-Wrocław” S.A., Wrocław, PL.  
(540)



**NITROMAL**

Kolor znaku: niebieski, biały, żółty, czerwony

(531) 1.1.1, 1.1.4, 26.2.7, 26.2.8, 27.5.1, 29.1.14

(510), (511) **02** farby, lakiery, emalie, pokosty, bejce, koloranty, środki zabezpieczające drewno, **19** materiały budowlane niemetalowe.

(111) **190785** (220) 2005 10 04 (210) 300779  
(151) 2007 06 25 (441) 2006 01 09

(732) „Polifarb Cieszyn-Wrocław” S.A., Wrocław, PL.  
(540)



**GRUNTOMAL**

Kolor znaku: niebieski, biały, żółty, czarny

(531) 1.1.1, 1.1.4, 26.2.7, 26.2.8, 27.5.1, 29.1.14

(510), (511) **02** farby, lakiery, emalie, pokosty, bejce, koloranty, środki zabezpieczające drewno, **19** materiały budowlane niemetalowe.

(111) **190786** (220) 2005 10 24 (210) 301508  
(151) 2007 05 30 (441) 2006 02 06

(732) Firma Cukiernicza „Solidarność - rok założenia 1952”

Sp. z o.o., Lublin, PL.

(540) ZŁOTE

(510), (511) **30** czekoladki.

(111) **190787** (220) 2005 10 24 (210) 301509

(151) 2007 05 30 (441) 2006 02 06

(732) Firma Cukiernicza „Solidarność - rok założenia 1952”

Sp. z o.o., Lublin, PL.

(540) MISTER ben

(510), (511) **30** czekoladki.

(111) **190788** (220) 2005 10 24 (210) 301510

(151) 2007 05 30 (441) 2006 02 06

(732) Firma Cukiernicza „Solidarność - rok założenia 1952”

Sp. z o.o., Lublin, PL.

(540) MISTER ron

(510), (511) **30** czekoladki.

(111) **190789** (220) 2006 08 21 (210) 314554

(151) 2007 03 29 (441) 2006 11 27

(732) Województwo Warmińsko-Mazurskie w Olsztynie, Olsztyn, PL.

(540)



Kolor znaku: zielony, niebieski, żółty, czarny, czerwony

(531) 18.3.21, 24.3.1, 27.5.1, 29.1.15

(510), (511) **35** usługi w zakresie promocji i reklamy, reklama prasowa i telewizyjna, usługi w zakresie rozpowszechniania reklam na dowolnych nośnikach, dystrybucja materiałów reklamowych w postaci próbek, druków, prospektów, broszur, **38** programy radiowe i telewizyjne, **41** organizowanie i prowadzenie konkursów, sympozjów, konferencji, kongresów, wystaw.

(111) **190790** (220) 2006 08 21 (210) 314555

(151) 2007 03 29 (441) 2006 11 27

(732) Województwo Warmińsko-Mazurskie w Olsztynie, Olsztyn, PL.

(540)



Kolor znaku: niebieski, żółty, zielony, czarny

(531) 18.3.21, 27.5.1, 29.1.14

(510), (511) **35** usługi w zakresie promocji i reklamy, reklama prasowa i telewizyjna, usługi w zakresie rozpowszechniania reklam na dowolnych nośnikach, dystrybucja materiałów reklamowych w postaci próbek, druków, prospektów, broszur, **38** programy radiowe i telewizyjne, **41** organizowanie i prowadzenie konkursów, sympozjów, konferencji, kongresów, wystaw.

(111) **190791** (220) 2005 10 24 (210) 301505

(151) 2007 05 30 (441) 2006 02 06

(732) FIRMA HANDLOWA SARIUS Artur Mańczak, Gdynia, PL.

(540)



(531) 14.7.6, 14.7.9, 26.4.2, 27.5.1

(510), (511) **06** budowlane materiały metalowe i wyroby z nich: armatura do przewodów, blacha i materiały blacharskie, ćwieki, drut, drabiny, dzwonki, gwoździe, haki i klamry, imadła, kątowniki i profile, klucze, kłódki, kołki, kowadła, konstrukcje metalowe, kątowniki, nakrętki i nity, obręcze, okucia i opaski zaciskowe, osprzęt do drzwi i okien, pierścienie dystansowe, oporowe z gwintem lub bez, płyty kotwiące, podkładki, pręty, łożyska, pojemniki, rękojeści do narzędzi, rury, rurki, rygle, sworznie, śruby i wkręty, tuleje, uszczelki i zaciski metalowe, zamki, zasuwki, złącza, **07** maszyny sterowane mechanicznie, elektrycznie i maszyny sterowane pneumatycznie oraz części do nich służące do obróbki metalu, tworzywa sztuczne, drewna, betonu, kamienia, do malowania, spawania, czyszczenia, cięcia, mycia, mieszania, maszyny rolnicze i części do nich, **08** narzędzia, przyrządy ręcznie sterowane i części do nich, przyrządy do cięcia, szlifowania, polerowania, brzeszczoty, dłuta, dziurkacze, frezy, gwinty, gwintownice, imadła, kielnie, kilofy, kleszcze do osadzania kołków, klucze, krążki czepne, łomy, młotki, nożyce, nitownice, napinacze, obcęgi, obcinacze, ostrzarki, pilniki, piły, pistolety do wyciskania masy, przecinaki, punktaki, przyrządy ręczne do szlifowania i polerowania, rozwiertaki, sekatory, siekiery, skrobaki, strugi, szczypce, śrubokręty, świdry, tarcze szlifierskie, topory, ubijaki, wiertarki, wiertła, wkrętki, wyrzynarki.

(111) **190792** (220) 2003 09 22 (210) 270206

(151) 2007 03 28 (441) 2004 04 05

(732) „Akademia Pilęgnacji Dłoni i Stóp” Kamila Chrząszcz,

Łódź, PL.

(540)

AKADEMIA



PIELEGNACJI

Kolor znaku: czarny, liliowy, niebieski, fioletowy, żółty, zielony, amarantowy, bordowy

(531) 26.4.1, 26.13.1, 26.13.25, 27.5.1, 29.1.15

(510), (511) **03** kosmetyki, lakiery do włosów i paznokci, odżywki i farby do paznokci i włosów, żele do kąpieli, przyspieszacze do opalania, sztuczne paznokcie, **08** przybory do depilacji, brzytwy, zestawy do golenia, zestawy do manicure i pedicure, grzebienie, maszynki do strzyżenia, nożyczki, cążki i pilniki do paznokci, pęsety, przyrządy ręczne do układania włosów, nieelektryczne, **21** przybory kosmetyczne, **44** salony: fryzjerskie, kosmetyczne i solaria.

(111) **190793** (220) 2004 07 07 (210) 282851

(151) 2007 03 29 (441) 2004 10 18

(732) GOSSO Spółka z o.o., Cesarka k. Strykowa, PL.

(540)



(531) 2.1.1, 25.1.5, 27.5.1

(510), (511) **33** napoje alkoholowe, wyroby winiarskie, wina, wódki, spirytualia.



(111) **190794** (220) 2004 07 13 (210) 283139  
 (151) 2007 05 09 (441) 2004 10 18  
 (732) EURARK, LLC, Batesville, US.

(540) LIFE PLUS

(510), (511) **05** środki sanitarne do celów medycznych, substancje dietetyczne do celów medycznych, odżywki dla niemowląt, plastry, materiały opatrunkowe, materiały do plombowania zębów, woski dentystyczne, środki odkażające, środki do zwalczania robactwa, fungicydy, herbicydy, odżywki witaminowe, odżywki na bazie minerałów i ziół oraz spożywcze odżywki do celów medycznych, **30** kawa, herbata, kakao, cukier, ryż, tapioka, sago, kawa nienaturalna, mąka i produkty zbożowe, chleb, wyroby cukiernicze i słodczyce, lody, miód, melasa, drożdże, proszek do pieczenia, sól, musztarda, ocet, sosy (przyprawy), przyprawy, mieszanki lodu i napojów do przygotowywania drinków, w tym napoje zastępujące posiłki, **35** usługi w zakresie zarządzania biznesem, administrowania biznesu, prac biurowych, usługi w zakresie udzielania pomocy technicznej w sprawach zakładania i/lub działania wielostopniowej sieci marketingowej, pomoc w promocji bezpośredniej sprzedaży różnych produktów, zwłaszcza witamin, odżywek witaminowych i na bazie minerałów, spożywczych odżywek oraz kosmetyków, zwłaszcza kremów nawilżających, lotonów i żeli oraz podobnych.

(111) **190795** (220) 2004 07 26 (210) 283651  
 (151) 2007 04 23 (441) 2004 11 02  
 (732) Scandinavian Tobacco S.A., Jawornik, PL.  
 (540)

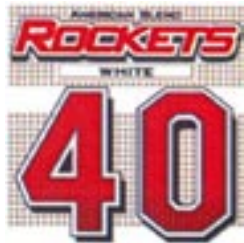

Kolor znaku: biały, srebrny, czerwony, czarny

(531) 1.1.1, 25.7.1, 26.4.8, 27.5.1, 27.7.1, 29.1.14  
 (510), (511) **34** wyroby tytoniowe, tytoń, tytoń fajkowy, papierosy, cygara, cygaretki, zapalaki, zapalniczki, artykuły dla palących, fajki, papierosnice, popielniczki nie z metali szlachetnych.

(111) **190796** (220) 2004 08 30 (210) 284816  
 (151) 2007 05 22 (441) 2004 12 13  
 (732) Zakłady Farmaceutyczne „UNIA” Spółdzielnia Pracy, Warszawa, PL.  
 (540)



(531) 19.13.1, 24.17.5, 26.2.1, 27.5.1  
 (510), (511) **01** produkty chemiczne dla przemysłu, gaz, silikon, środki antystatyczne do celów innych niż domowe, środki przeciwprzyczepne do form wtryskowych, **02** farby, lakiery, **03** kosmetyki, lakiery do paznokci, olejki eteryczne, środki do pielęgnacji ciała i chroniące przed poparzeniem, środki toaletowe, czyszczące, dezynfekujące, dezodorujące, perfumeryjne, przeciwpotowe, antystatyczne do celów domowych, **04** oleje przemysłowe, środki przeciwprzyczepne oparte na olejach, **05** leki, preparaty farmaceutyczne, weterynaryjne, środki medyczne, higieniczne, przeciwgrzybiczne, odkażające, pielęgnujące do celów medycznych, środki na robaki i owady, dietetyczne środki do celów medycznych, **30** słodczyce, guma do żucia, **39** pakowanie produktów, towarów, **42** usługi w zakresie badań farmaceutycznych, kosmetycznych.

(111) **190797** (220) 2004 09 29 (210) 285974  
 (151) 2007 03 15 (441) 2005 01 10  
 (732) ADRIAN FABRYKA RAJSTOP Małgorzata Rosołowska-Pomorska, Zgierz, PL.

(540)



Kolor znaku: czerwony, czarny, biały

(531) 9.9.1, 9.9.5, 25.5.2, 27.5.1, 29.1.1, 29.1.6, 29.1.8  
 (510), (511) **25** odzież, buty, nakrycia głowy, rajstopy, skarpety, wyroby pończosznicze.

(111) **190798** (220) 2004 10 18 (210) 286675  
 (151) 2007 03 28 (441) 2005 01 24  
 (732) DEKOMA Sp. z o.o., Zalasewo, PL.  
 (540)



Kolor znaku: żółty, pomarańczowy, biały, czerwony

(531) 1.3.2, 25.5.2, 27.5.1, 29.1.14  
 (510), (511) **24** tkaniny, narzuty na łóżka, pledy, obrusy, pościel, tapety tekstylne, firanki, zasłony z materiałów tekstylnych.

(111) **190799** (220) 2004 12 09 (210) 288646  
 (151) 2007 04 20 (441) 2005 03 21  
 (732) Firma Meridian Piotr Kazała, Grójec, PL.  
 (540) SHILINTONG

(510), (511) **30** preparaty herbaciane, ziołowe, owocowe i ich mieszanki do sporządzania napojów herbacianych oraz bezpośredniego spożycia, jako suplementy diety.

(111) **190800** (220) 2004 12 16 (210) 288918  
 (151) 2007 04 02 (441) 2005 05 30  
 (732) Adam Górczyński, Warszawa, PL.  
 (540) moda na zdrowie

(510), (511) **03** chusteczki nasączone płynami kosmetycznymi, olejki eteryczne, preparaty do mycia, mydła, wyroby kosmetyczne, kredki do brwi, preparaty do demakijażu, preparaty do depilacji, dezodoranty, preparaty do golenia, sole do kąpiei inne niż lecznicze, preparaty kosmetyczne do kąpiei, wody kolońskie, kremy kosmetyczne, mleczka i balsamy do ciała, maseczki, preparaty do kręcenia włosów, lakiery do paznokci, lotony kosmetyczne, lakiery do włosów, odświeżacze do ust, olejki perfumeryjne, ołówki kosmetyczne, pasty do zębów, proszki do zębów, toniki, żele, odżywki, sole wspomagające wyszczuplanie, maski do zabiegów kosmetycznych, kremy do pillingu, preparaty do makijażu, preparaty kosmetyczne wyszczuplające, perfumy, preparaty do pielęgnacji skóry, pomadki, szampony, preparaty do pielęgnacji włosów, cienie, pudry, fluidy-make-up, błyszczki, maskary, kremy do rąk, sztuczne paznokcie, tusze do rzęs, zmywacze do paznokci, **05** leki, bandaże opatrunkowe, gazy opatrunkowe, środki lecznicze do kąpiei, żywność dietetyczna, herbaty lecznicze, podpaski higieniczne, wata opatrunkowa, sole do kąpiei leczniczych, zioła i napoje lecznicze, maści lecznicze, preparaty do odchudzania, środki przeciwbólowe, preparaty wspomagające leczenie, podnoszące odporność organizmu, wzbogacające organizm w niezbędne witaminy i mikroelementy, suplementy diety, wody termalne, **16** plakaty, albumy, artykuły biurowe, broszury, druki, materiały piśmiennicze, fotografie, gazety, czasopisma, reprodukcje, kalendarze, karty pocztowe, komiksy, książki, mapy, naklejki, materiały do nauczania notesy, obwoluty na dokumenty, portrety, prospekty, publikacje, pieluchy i pielucho-majtki niemowlęce z papieru lub z celulozy, rysunki, śpiewniki, karty okolicznościowe, **25** odzież, odzież ze skóry i z imitacji skóry, obuwie, nakrycia głowy, bielizna, kurtki, spodnie, bluzy, podkoszulki, koszule, płaszcze, swetry, suknie, sukienki, kostiumy, garsonki, spódnice, rajstopy, pończochy, skarpety, kapcie, rękawiczki, szaliki, czapki, chusty, szlafroki, bielizna osobista, piżamy, koszule nocne, odzież sportowa, kostiumy do opalania i pły-

wania, dresy, **29** chipsy ziemniaczane, chrupki ziemniaczane, dżemy, wyroby wędliniarskie, koncentraty, konserwy mięsne i rybne, mięso, mleko, produkty mleczne, oleje jadalne, tłuszcze, owoce i warzywa konserwowane, świeże owoce i warzywa przetworzone, przeciera z owoców i warzyw, bakalie, żywność z ryb, wyroby garmazeryjne, **30** aromaty do żywności, pieczywo, chipsy zbożowe, cukierki, ciasta, wyroby z czekolady, czekolada, gofry, kanapki, kukurydza prażona, lody, desery lodowe, makarony, pizze, wyroby cukiernicze, ciastka, preparaty zbożowe, zapiekanki, żywność na bazie mąki, kawa, herbata, kakao, ketchup, krakersy, majonezy, miód, musztarda, przyprawy, ryż, puddingi, sosy, sorbety, **31** świeże owoce i warzywa, nasiona, świeże kwiaty, owoce morza w postaci żywych homarów, żywych małż, żywych mięczaków, żywych ostryg, żywych krewetek, rybniej ikry, żywych ryb, żywych skorupiaków, żywych ślimaków, **32** wody mineralne i gazowane, wody stołowe, napoje bezalkoholowe, soki owocowe i warzywne, nektary, syropy, **35** agencje reklamowe, badanie opinii publicznej, badanie rynku, doradztwo w sprawach działalności gospodarczej, dystrybucja materiałów reklamowych, informacje handlowe, analizy kosztów pozyskania, sortowanie i wyszukiwanie danych do baz danych, obróbka tekstów reklamowych, sondaże, rekrutacja personelu, pokazy towarów, promocja sprzedaży, programy lojalnościowe, dobór personelu za pomocą metod psychotechniki, reklama za pośrednictwem sieci komputerowych, publikowanie tekstów reklamowych, reklama radiowa i telewizyjna, organizowanie targów handlowych, zarządzanie i administrowanie działalnością gospodarczą, **41** doradztwo zawodowe w zakresie nauczania, nauczanie, reportaże, organizowanie imprez sportowych, rekreacyjnych i kulturalnych, organizowanie konkursów, kongresów, konferencji, prowadzenie kursów, publikowanie gazet i książek, tekstów innych niż reklamowe, montaż programów radiowych i telewizyjnych, pisanie scenariuszy, rozrywka, prowadzenie klubów sportowych fitness, **44** chirurgia plastyczne, fizykoterapia, salony fryzjerskie i kosmetyczne, manicure, masaż, pomoc medyczna, porady w zakresie farmakologii, porady psychologa, salony piękności, sanatoria, stomatologia, tatuowanie, łaźnie tureckie, opieka zdrowotna, stylizacja wizerunku i kształtowanie sylwetki, polegające na indywidualnym doborze ubrania i dodatków oraz obuwia a także na doborze fryzury i makijażu z uwzględnieniem maskowania wad sylwetki i wyglądu twarzy.

(111) **190801** (220) 2003 03 24 (210) 262713  
 (151) 2007 03 27 (441) 2003 10 06  
 (732) Bogdan Magnowski, Wrocław, PL.  
 (540) EMU OIL

(510), (511) **03** produkty kosmetyczne na bazie oleju, kremy, maseczki, mleczka, żele, mydła, szampony, płyny do kąpieli, **05** substancje dietetyczne i suplementy żywności na bazie oleju dla celów leczniczych zawarte w klasie 05, kapsułki do stosowania wewnętrznego, maści lecznicze, preparaty do masażu na bazie oleju zawarte w klasie 05.

(111) **190802** (220) 2003 05 23 (210) 265248  
 (151) 2007 03 21 (441) 2003 12 01  
 (732) Browary Żywiec S.A., Żywiec, PL.  
 (540) Skoczne

(510), (511) **06** puszki metalowe do napojów, **16** podkładki pod szklanki z papieru lub z tektury, plakaty, materiały reklamowe z papieru lub z tektury, materiały z papieru i z tektury do pakowania, **21** wyroby szklane, porcelanowe i ceramiczne nie ujęte w innych klasach, włączając szklanki, kufle ikieliszki, **25** odzież i nakrycia głowy, włączając t-shirty, czapki i daszki przeciwsłoneczne.

(111) **190803** (220) 2003 09 12 (210) 269767  
 (151) 2007 03 27 (441) 2004 03 22  
 (732) WALMARK, a.s., Oldrichovice, CZ.  
 (540) WMC

(510), (511) **05** preparaty farmaceutyczne, witaminy, farmaceutyczne i odżywcze dodatki zawierające minerały i elementy śladowe, preparaty dietetyczne i odżywcze oraz leki dla ludzi, syropy do celów farmaceutycznych, wyciągi ziołowe do celów medycznych, mieszanki zawierające witaminy i minerały oraz elementy śladowe i wyciągi ziołowe do celów medycznych, dodatki do środków spożywczych wzbogacone witaminami lub minerałami lub elementami śladowymi do celów farmaceutycznych, preparaty witaminowe, witaminy

i preparaty multiwitaminowe, minerały i preparaty zawierające multiminerały, herbaty ziołowe przeznaczone dla celów medycznych, zioła lecznicze, świece lecznicze lub pastylki lub tabletki lub gummy do żucia z dodatkami leczniczymi do celów medycznych, substancje dietetyczne do celów leczniczych, wody mineralne i płyny dietetyczne do celów leczniczych, dietetyczne preparaty do artykułów żywnościowych do celów medycznych, dodatki odżywcze do celów leczniczych, preparaty albuminowe oraz artykuły żywnościowe do celów medycznych, balsamy, kremy i maści do celów farmaceutycznych, preparaty chemiczne do celów medycznych, olejki lecznicze, tłuszcze do celów medycznych, sole do celów medycznych, tinktury do celów farmaceutycznych, ekstrakty ziołowe i syropy dla celów medycznych, minerały i odżywki witaminowe w postaci koncentratów dla celów medycznych, koncentraty proteinowe jako dodatki odżywcze dla celów medycznych, drożdże do celów medycznych, dodatki do artykułów żywnościowych do celów medycznych, dodatki odżywcze i preparaty dietetyczne do celów medycznych dla wyrównania dziennych pokarmów w tym preparaty przystosowawcze (fitness preparations) jako potrawy gotowe lub oddzielne mieszanki zawierające zwłaszcza mleko w proszku lub zwierzęce i roślinne proteiny i wzbogacone witaminami lub minerałami lub elementami śladowymi lub cukrem, **29** dodatki do środków żywnościowych nie do celów medycznych (zawarte w tej klasie) zawierające substancje zwierzęce, proteiny spożywcze dla ludzi, spożywcze proteinowe substancje odżywcze dla ludzi, specjalne preparaty dla sportowców lub osób o wysokiej wydajności energetycznej, żelatyna do środków żywnościowych, żelatynowe środki spożywcze oraz preparaty odżywcze, tłuszcze jadalne, oleje do środków żywnościowych, wyciągi z ziół do żywności, dodatki odżywcze dla wyrównania dziennych środków żywnościowych (w tym preparaty przystosowawcze - fitness preparations) jako gotowe pokarmy lub mieszanki zawierające zwłaszcza mleko w proszku lub zwierzęce lub roślinne proteiny, zawierające witaminy lub minerały lub elementy śladowe lub cukier, nie do celów medycznych, **30** dodatki do środków spożywczych nie do celów medycznych (zawarte w tej klasie), które zawierają substancje roślinne, wyroby cukiernicze, gumy do żucia, cukierki, miód i mleczko pszczele dla ludzi.

(111) **190804** (220) 2003 12 01 (210) 273275  
 (151) 2007 06 15 (441) 2004 04 19  
 (732) „ORION” Jerzy Czernek, Łódź, PL.  
 (540)



Kolor znaku: czarny, brązowy, żółty

(531) 5.13.25, 27.5.1, 29.1.13  
 (510), (511) **34** materiały dla palących, gilzy papierosowe, bibułki papierosowe, filtry do papierosów, **35** prowadzenie sklepu lub/i hurtowni z produktami tytoniowymi i akcesoriami dla palących, import, eksport, promocja dla osób trzecich w zakresie produktów tytoniowych i akcesoriów dla palaczy.

(111) **190805** (220) 2003 12 15 (210) 273940  
 (151) 2007 03 26 (441) 2004 04 19  
 (732) Zakład Produkcji Cukierniczej HILDEBRAND Spółka Jawna Aleksandra Hildebrand, Michał Hildebrand, Justyna Hildebrand, Magdalena Cieślęwicz, Opalenica, PL.  
 (540) hildebrand

(510), (511) **30** wyroby cukiernicze, ciasta, ciastka, czekolada, wyroby czekoladowe, lody, słodycze, mapoje na bazie czekolady, mleka i kakao, **35** zgromadzenie na rzecz osób trzecich towarów (wyroby cukiernicze, ciasta, ciastka, czekolada, wyroby czekoladowe, lody, słodycze, napoje na bazie czekolady, mleka i kakao) pozwalające je oglądać i nabywać w sklepie, hurtowni, **43** usługi gastronomiczne, kawiarnie, restauracje.

(111) **190806** (220) 2004 02 09 (210) 276041  
 (151) 2007 05 10 (441) 2004 05 17  
 (732) HFP S.A., Bielany Wrocławskie, PL.  
 (540) LIFNES  
 (510), (511) **29** mięso i jego przetwory, drób, ryby, konserwy mięsne, konserwy rybne, owoce i warzywa konserwowane, suszone, gotowane, galaretki, dżemy, kompoty, mleko i jego przetwory, jogurty, kefir, sery, nabiał, oleje i tłuszcze jadalne, margaryny, chipsy ziemniaczane, frytki, napoje mleczne, hamburgery, **30** pieczywo chrupkie, wyroby piekarnicze, wafle zbożowe, ryż, ryż preparowany, kasze, mąka, przetwory mączne, herbata, kawa, kakao, słodczyce, lody, czekolada, cukier, wafelki, batoniki, pity, knysze, zapiekanki, sosy, majonezy, musztarda, **32** piwo, wody mineralne, soki, napoje bezalkoholowe.

(111) **190807** (220) 2004 02 09 (210) 276042  
 (151) 2007 05 10 (441) 2004 05 17  
 (732) HFP S.A., Bielany Wrocławskie, PL.  
 (540) RISMINI  
 (510), (511) **29** mięso i jego przetwory, drób, ryby, konserwy mięsne, konserwy rybne, owoce i warzywa konserwowane, suszone, gotowane, galaretki, dżemy, kompoty, mleko i jego przetwory, jogurty, kefir, sery, nabiał, oleje i tłuszcze jadalne, margaryny, chipsy ziemniaczane, frytki, napoje mleczne, hamburgery, **30** pieczywo chrupkie, wyroby piekarnicze, wafle zbożowe, ryż, ryż preparowany, kasze, mąka, przetwory mączne, herbata, kawa, kakao, słodczyce, lody, czekolada, cukier, wafelki, batoniki, pity, knysze, zapiekanki, sosy, majonezy, musztarda, **32** piwo, wody mineralne, soki, napoje bezalkoholowe.

(111) **190808** (220) 2004 02 19 (210) 276586  
 (151) 2007 05 16 (441) 2004 05 31  
 (732) CryptoTech Spółka z o.o., Kraków, PL.  
 (540)



Kolor znaku: zielony, fioletowy, czarny  
 (531) 26.3.1, 26.13.1, 27.5.1, 29.1.3, 29.1.5, 29.1.8  
 (510), (511) **09** programy komputerowe nagrane, programy komputerowe, peryferyjne urządzenia komputerowe, sterujące programy komputerowe, software ładowalny, zintegrowane karty z obwodami, karty inteligentne, karty magnetyczne do identyfikacji osób, czytniki kart magnetycznych, interfejsy informatyczne, **35** reklama za pośrednictwem sieci komputerowej, publikowanie tekstów reklamowych, rozpowszechnianie materiałów reklamowych: ulotki, prospekty, druki, próbki, usługi reklamowe, usługi komputerowego zarządzania plikami, promocja sprzedaży dla osób trzecich, **37** usługi w zakresie instalowania, konserwacji i naprawy komputerów, **38** usługi w zakresie poczty elektronicznej, komputerowa łączność poprzez terminale, przesyłanie informacji tekstowej i obrazowej za pomocą komputera, **41** obsługa publikacji elektronicznych on-line, produkcja filmów, nauczanie, organizowanie i prowadzenie seminariów, organizowanie i prowadzenie konferencji, **42** instalacje oprogramowania komputerowego, aktualizacja oprogramowania komputerowego, powielanie oprogramowania komputerowego, programowanie komputerów, programowanie systemów komputerowych i oprogramowania komputerowego, wypożyczanie komputerów i oprogramowania komputerowego, konserwacja oprogramowania komputerowego, doradztwo w sprawach sprzętu komputerowego, odzyskiwanie danych komputerowych, administrowanie stronami komputerowymi, licencjonowanie własności intelektualnej, usługi związane z bezpieczeństwem własności intelektualnej, badania techniczne, analizy systemów komputerowych, **45** doradztwo w sprawach bezpieczeństwa.

(111) **190809** (220) 2004 04 09 (210) 279145  
 (151) 2007 03 28 (441) 2004 07 12  
 (732) RECKITT BENCKISER (POLAND) Spółka Akcyjna, Nowy Dwór Mazowiecki, PL.  
 (540) Pink Power  
 (510), (511) **03** środki wybielające, odplamiacze do tkanin i dywanów, środki piorące, środki wspomagające pranie, środki do czyszczenia dywanów, szampony.

(111) **190810** (220) 2004 04 27 (210) 279911  
 (151) 2007 04 24 (441) 2004 08 09  
 (732) FINISH PROFILES Spółka z ograniczoną odpowiedzialnością, Pułapina Nowa, PL.  
 (540)



Kolor znaku: niebieski, czerwony  
 (531) 27.5.1, 29.1.1, 29.1.4  
 (510), (511) **06** blacharskie materiały dla budownictwa, dachówki metalowe, dachy metalowe, pokrycia metalowe dachów, kratownice metalowe i szkielety ramowe metalowe dla budownictwa, płyty i arkusze z blachy, boazeria metalowa, rynny metalowe, sufity metalowe, **19** bitumiczne powłoki dachowe, budowlane konstrukcje niemetalowe, dachowe krokwie, dachowe obróbki niemetalowe, dachowe pokrycia niemetalowe, drewno budowlane, dachówki ceramiczne, dachówki betonowe, drewno budowlane, rynny niemetalowe, stropowe belki niemetalowe, budowlane materiały izolacyjne, **37** konstrukcja dachów, krycie dachów, usługi budowlane, usługi instalacyjne, budowa hal, budowa pawilonów.

(111) **190811** (220) 2004 04 27 (210) 279914  
 (151) 2007 04 24 (441) 2004 08 09  
 (732) FINISH PROFILES Spółka z ograniczoną odpowiedzialnością, Pułapina Nowa, PL.  
 (540)



Kolor znaku: czerwony  
 (531) 27.5.1, 29.1.1  
 (510), (511) **06** blacharskie materiały dla budownictwa, dachówki metalowe, dachy metalowe, pokrycia metalowe dachów, kratownice metalowe i szkielety ramowe metalowe dla budownictwa, płyty i arkusze z blachy, boazeria metalowa, rynny metalowe, sufity metalowe, **19** bitumiczne powłoki dachowe, budowlane konstrukcje niemetalowe, dachowe krokwie, dachowe obróbki niemetalowe, dachowe pokrycia niemetalowe, drewno budowlane, dachówki ceramiczne, dachówki betonowe, drewno budowlane, rynny niemetalowe, stropowe belki niemetalowe, budowlane materiały izolacyjne, **37** konstrukcja dachów, krycie dachów, usługi budowlane, usługi instalacyjne, budowa hal, budowa pawilonów.

(111) **190812** (220) 2004 04 27 (210) 279915  
 (151) 2007 04 24 (441) 2004 08 09  
 (732) FINISH PROFILES Spółka z ograniczoną odpowiedzialnością, Pułapina Nowa, PL.  
 (540)



Kolor znaku: czerwony  
 (531) 27.5.1, 29.1.1  
 (510), (511) **06** blacharskie materiały dla budownictwa, dachówki metalowe, dachy metalowe, pokrycia metalowe dachów, kratownice metalowe i szkielety ramowe metalowe dla budownictwa, płyty i arkusze z blachy, boazeria metalowa, rynny metalowe, sufity metalowe, **19** bitumiczne powłoki dachowe, budowlane konstrukcje niemetalowe, dachowe krokwie, dachowe obróbki niemetalowe, dachowe pokrycia niemetalowe, drewno budowlane, dachówki ceramiczne, dachówki betonowe, drewno budowlane, rynny niemetalowe, stropowe belki niemetalowe, budowlane materiały izolacyjne, **37** konstrukcja dachów, krycie dachów, usługi budowlane, usługi instalacyjne, budowa hal, budowa pawilonów.

(111) **190813** (220) 2004 04 27 (210) 279934  
 (151) 2007 06 15 (441) 2004 08 09  
 (732) BORYSOWSKI & Spółka Beata Borysowska, Grzegorz Borysowski Sp.j., Dziekanów Leśny, PL.

(540)

**TUBO**

(531) 27.5.1

(510), (511) **07** pompy z rozdrabniaczem, odkurzacze, rozdrabniacze, **11** instalacje sanitarne, wentylacyjne, klimatyzacyjne, urządzenia sanitarne, wentylacyjne, klimatyzacyjne, pompy, toalety przenośne, muszle sedesowe.

(111) **190814** (220) 2004 05 10 (210) 280584

(151) 2007 04 04 (441) 2004 08 23

(732) Zakłady Przemysłu Cukierniczego MIESZKO S.A., Warszawa, PL.

(540) MIESZKO KLEJNOTY KONIAK

(510), (511) **30** cukierki i czekoladki.(111) **190815** (220) 2004 05 12 (210) 280657

(151) 2007 03 14 (441) 2004 08 23

(732) Mohamed Salah Messikh, Poznań, PL.

(540)



Kolor znaku: niebieski, czerwony, czarny

(531) 1.7.6, 7.1.24, 24.9.1, 26.1.1, 27.5.1, 28.1.0, 29.1.1, 29.1.4, 29.1.8  
(510), (511) **03** kosmetyki, **29** mięso, drób i wyroby mięsne, **42** nadawanie certyfikatów na kosmetyki, mięso, drób i wyroby mięsne.

(111) **190816** (220) 2004 05 12 (210) 280671

(151) 2007 03 14 (441) 2004 08 23

(732) MRÓWKA MODA MŁODZIEŻOWA Spółka z ograniczoną odpowiedzialnością, Toruń, PL.

(540)



Kolor znaku: czarny, jasnobieżowy, czerwony, biały

(531) 2.5.1, 26.1.1, 27.5.1, 29.1.14  
(510), (511) **18** plecaki w tym: plecaki szkolne, plecaki turystyczne, torby w tym: torby podróżne, torby plażowe, torby turystyczne, torby na zakupy, torby szkolne, torebki, torebki damskie, portmonetki, **25** obuwie w tym: buty, półbuty, kozaczki, obuwie sportowe, pantofle domowe, obuwie plażowe, bielizna osobista w tym: halki, półhalki, koszule, koszulki, podkoszulki, majtki, kąpielówki, slipy, stringi, biustonosze, body, skarpety, rajstopy, pończochy, piżamy, szlafroki, kostiumy kąpielowe, płaszcze kąpielowe, okrycia wierzchnie w tym: płaszcze, kurtki, palta, garnitury, marynarki, kamizelki, spodnie, sukienki, spodnie, spodnie narciarskie, spodenki, skafandry, dresy, kombinezony, kombinezony sportowe, wiatrówki, nakrycia głowy w tym: czapki, kapelusze, berety, chusty, dodatki wierzchnie w tym: szale, szaliki, apaszki, rękawiczki, paski, krawaty, podwiązki.

(111) **190817** (220) 2004 06 14 (210) 281910

(151) 2007 05 29 (441) 2004 09 20

(732) „REKPOL” Spółka z o.o., Bydgoszcz, PL.

(540)



Kolor znaku: bordowy, żółty, biały

(531) 26.4.1, 26.4.18, 27.5.1, 29.1.2, 29.1.7  
(510), (511) **35** reklama osób trzecich polegająca na prowadzeniu kampanii reklamowych, opracowywaniu projektów reklam, drukowaniu i dystrybucji materiałów promocyjno-reklamowych, prowadzenie interesów osób trzecich polegające na promocji towarów i usług, usługi agencji reklamowych, produkcja reklam telewizyjnych, radiowych, kinowych i prasowych, reprodukcja dokumentów i dokumentacji, usługi badania rynku, pośrednictwo w zawieraniu transakcji handlowych, **40** usługi poligraficzne.

(111) **190818** (220) 2004 06 14 (210) 281951

(151) 2007 03 28 (441) 2004 09 20

(732) HJ Heinz Polska S.A., Pudliszki, PL.

(540)



Kolor znaku: żółty, czerwony, biały, zielony

(531) 5.9.1, 11.3.1, 26.4.2, 26.7.1, 27.5.1, 29.1.15  
(510), (511) **29** sok pomidorowy.

(111) **190819** (220) 2004 06 14 (210) 281952

(151) 2007 03 28 (441) 2004 09 20

(732) HJ Heinz Polska S.A., Pudliszki, PL.

(540)



Kolor znaku: żółty, czerwony, biały, zielony, pomarańczowy, srebrny

(531) 5.7.1, 5.9.1, 11.1.1, 11.3.1, 26.4.2, 26.7.1, 27.5.1, 29.1.15  
(510), (511) **29** konserwowana mieszanka warzywna.

(111) **190820** (220) 2004 06 21 (210) 282239

(151) 2007 03 26 (441) 2004 10 04

(732) Zakład Pogrzebowy „OSTATNIA POSŁUGA” s.c. Maciej Karpiński, Tomasz Karpiński, Świdnica, PL.

(540)



(531) 5.3.11, 5.3.13, 25.1.25, 27.5.1

(510), (511) **35** sprzedaż trumien, tabliczek nagrobnych, klepsydr, wieńców, wiązanek i odzieży żałobnej, **37** usługi kamieniarskie,

**39** specjalistyczne usługi transportowe na terenie kraju i za granicą, **41** wideofilmowanie uroczystości pogrzebowych, **44** usługi prosekatoryjne, **45** usługi pogrzebowe, organizacja pogrzebów, asysta, kopanie grobów, pośrednictwo w urzędach.

(111) **190821** (220) 2004 07 09 (210) 283032

(151) 2007 06 18 (441) 2004 10 18

(732) Nycomed Danmark ApS, Roskilde, DK.

(540) MATRINYL

(510), (511) **05** preparaty i substancje farmaceutyczne, preparaty przeciwbólowe, plastry i /lub opatrunki z lekami.

(111) **190822** (220) 2004 08 25 (210) 284699

(151) 2007 03 20 (441) 2004 11 29

(732) „KOSPAN” Marek Kapała Spółka Jawna, Ciasna, PL.

(540)



Kolor znaku: brązowy, czarny, jasnoszary, ciemnoszary

(531) 25.5.5, 26.3.1, 27.5.1, 29.1.13

(510), (511) **19** boazeria, boazeria drewniana, boazeria panelowa, boazeria niemetalowa, drzwi niemetalowe, gonty, łąty niemetalowe, listwy do gzymsów niemetalowe, klepki niemetalowe, listewki boazerijne, listwy wykończeniowe niemetalowe, listwy podłogowe i przypodłogowe, listwy podłogowe panelowe, listwy profilowe niemetalowe, materiały konstrukcyjne niemetalowe, parkiet, podpory niemetalowe, ramy do okien i drzwi niemetalowe, tworzywa warstwowe niemetalowe dla budownictwa (laminaty), okładziny niemetalowe ścian, sufitów i podłóg, parapety niemetalowe, elementy schodów niemetalowe, schody i stopnie niemetalowe, okładziny niemetalowe do schodów, poręcze schodów niemetalowe, **35** zgrupowanie na rzecz osób trzech różnych towarów obejmujących boazerię, boazerię drewnianą, boazerię panelową, boazerię niemetalową, drzwi niemetalowe, gonty, łąty niemetalowe, listwy do gzymsów niemetalowe, klepki niemetalowe, listewki boazerijne, listwy wykończeniowe niemetalowe, listwy podłogowe i przypodłogowe, listwy podłogowe panelowe, listwy profilowe niemetalowe, materiały konstrukcyjne niemetalowe, parkiet, podpory niemetalowe, ramy do okien i drzwi niemetalowe, tworzywa warstwowe niemetalowe dla budownictwa (laminaty), okładziny niemetalowe ścian, sufitów i podłóg, parapety niemetalowe, elementy schodów niemetalowe, schody i stopnie niemetalowe, okładziny niemetalowe do schodów, poręcze schodów niemetalowe, pozwalające nabywcy wygodnie je oglądać i kupować w sklepach oraz na stronie internetowej, reklama radiowa, telewizyjna i prasowa tych towarów.

(111) **190823** (220) 2004 09 14 (210) 285388

(151) 2007 05 11 (441) 2004 12 27

(732) MATERNE POLSKA Sp. z o.o., Łopatki, PL.

(540)



Kolor znaku: biały, jasnozielony, zielony, ciemnozielony

(531) 2.1.8, 26.1.4, 27.5.1, 29.1.12

(510), (511) **29** dżemy, galaretki owocowe, desery owocowe w postaci przecierów i musów, **30** galaretki owocowe jako słodczyce, galaretki spożywcze.

(111) **190824** (220) 2004 09 16 (210) 285486

(151) 2007 06 05 (441) 2004 12 27

(732) BIO-ACTIVE DYSTRYBUCJA Sp. z o.o., Warszawa, PL.

(540)



Kolor znaku: czarny, zielony, czerwony, biały

(531) 19.3.3, 27.5.1, 29.1.15

(510), (511) **05** preparaty farmaceutyczne.

(111) **190825** (220) 2004 09 16 (210) 285508

(151) 2007 03 28 (441) 2004 12 27

(732) PIEKARNIA K. i A. Cichowscy, E.Federowicz Spółka Jawna, Warszawa, PL.

(540) biesiadny

(510), (511) **30** chleb żytni.

(111) **190826** (220) 2004 09 24 (210) 285808

(151) 2007 06 18 (441) 2004 12 27

(732) Unilever N.V., Rotterdam, NL.

(540)



Kolor znaku: niebieski, granatowy, żółty, czerwony, biały, beżowy

(531) 1.3.1, 8.1.8, 11.3.1, 11.3.18, 27.5.1, 29.1.15

(510), (511) **29** mięso, ryby, drób, dziczyzna, ekstrakty mięsne, konserwowane, suszone i gotowane owoce i warzywa, galaretki, dżemy, kompoty, jaja, mleko, produkty mleczne, oleje i tłuszcze jadalne, margaryny.

(111) **190827** (220) 2004 09 29 (210) 285955

(151) 2007 04 23 (441) 2005 01 10

(732) „PLUG STUDIO” Grzegorz Olesch, Katowice, PL. ;

„PAJAK-SPORT” Ewa Piątkowska-Pająk, Bielsko-Biała, PL.

(540) PLUG STUDIO

(510), (511) **35** usługi agencji reklamowej, analizy kosztów, badanie rynku, badania opinii publicznej, badania w dziedzinie działalności gospodarczej, doradztwo specjalistyczne w sprawie działalności gospodarczej, dystrybucja materiałów reklamowych, ekspertyzy z działalności gospodarczej, usługi związane z systematyzacją i pozyskiwaniem danych do komputerowych baz danych, uaktualnianie materiałów reklamowych, usługi związane z obróbką tekstów reklamowych, opracowywanie biznesplanów, pokazy towarów, pomoc w prowadzeniu działalności gospodarczej, organizowanie wystaw w celach handlowych i reklamowych, reklama za pośrednictwem sieci komputerowej, wycena i kalkulacje inwestycji budowlanych, **36** administrowanie majątkiem nieruchomości, organizowanie funduszy na inwestycje komercyjne i niekomercyjne, dzierżawa majątku nieruchomości, doradztwo finansowe, usługi związane z tworzeniem funduszy inwestycyjnych, usługi związane z inwestycjami kapitałowymi w majątek ruchomy i nieruchomy, wycena majątku nieruchomości, pośrednictwo w sprawach majątku nieruchomości, wycena nieruchomości, zarządzanie majątkiem nieruchomości, usługi doradcze związane z inwestycjami kapitału nieruchomości, **42** administrowanie stronami komputerowymi, analizy systemów komputerowych, usługi związane z projektowaniem architektonicznym budynków przemysłowych, mieszkań, domów rodzinnych i osiedli,

badania techniczne, doradztwo w zakresie projektowania budynków i wnętrz, projektowanie urbanistyczne i budowlane, usługi związane z projektowaniem wnętrz i dekoracji wnętrz, doradztwo budowlane, doradztwo w sprawach sprzętu komputerowego, ekspertyzy inżynierskie, projektowanie multimedialne i wizualizacje trójwymiarowe, usługi graficzne, konwersja danych lub dokumentów na formę elektroniczną, usługi związane z testowaniem materiałów budowlanych, poligraficznych, planowanie urbanistyczne, opracowywanie projektów technicznych, opracowywanie projektów graficznych związanych z projektami architektonicznymi i urbanistycznymi, projektowanie katalogów, ulotek reklamowych dwu- i trójwymiarowych, projektowanie opakowań, usługi związane z projektowaniem stron internetowych, usługi związane z projektowaniem materiałów poligraficznych, usługi związane z tworzeniem stron internetowych, portali i systemów internetowych, projektowanie katalogów o tematyce architektonicznej, usługi związane z projektowaniem, aranżacją i tworzeniem przedmiotów dotyczących wzornictwa przemysłowego.

(551) wspólne prawo ochronne

(111) **190828** (220) 2004 09 29 (210) 285956  
 (151) 2007 04 23 (441) 2005 01 10  
 (732) „PLUG STUDIO” Grzegorz Olesch, Katowice, PL.; „PAJAK-SPORT” Ewa Piątkowska-Pajak, Bielsko-Biała, PL.  
 (540)



(531) 4.5.3, 26.1.1, 26.2.1

(510), (511) **35** usługi agencji reklamowej, analizy kosztów, badanie rynku, badania opinii publicznej, badania w dziedzinie działalności gospodarczej, doradztwo specjalistyczne w sprawie działalności gospodarczej, dystrybucja materiałów reklamowych, ekspertyzy z działalności gospodarczej, usługi związane z systematyzacją i pozyskiwaniem danych do komputerowych baz danych, uaktualnianie materiałów reklamowych, usługi związane z obróbką tekstów reklamowych, opracowywanie biznesplanów, pokazy towarów, pomoc w prowadzeniu działalności gospodarczej, organizowanie wystaw w celach handlowych i reklamowych, reklama za pośrednictwem sieci komputerowej, wycena i kalkulacje inwestycji budowlanych, **36** administrowanie majątkiem nieruchomości, organizowanie funduszy na inwestycje komercyjne i niekomercyjne, dzierżawa majątku nieruchomości, doradztwo finansowe, usługi związane z tworzeniem funduszy inwestycyjnych, usługi związane z inwestycjami kapitałowymi w majątek ruchomy i nieruchomy, wycena majątku nieruchomości, pośrednictwo w sprawach majątku nieruchomości, wycena nieruchomości, zarządzanie majątkiem nieruchomości, usługi doradcze związane z inwestycjami kapitału nieruchomości, **42** administrowanie stronami komputerowymi, analizy systemów komputerowych, usługi związane z projektowaniem architektonicznym budynków przemysłowych, mieszkań, domów rodzinnych i osiedli, badania techniczne, doradztwo w zakresie projektowania budynków i wnętrz, projektowanie urbanistyczne i budowlane, usługi związane z projektowaniem wnętrz i dekoracji wnętrz, doradztwo budowlane, doradztwo w sprawach sprzętu komputerowego, ekspertyzy inżynierskie, projektowanie multimedialne i wizualizacje trójwymiarowe, usługi graficzne, konwersja danych lub dokumentów na formę elektroniczną, usługi związane z testowaniem materiałów budowlanych, poligraficznych, planowanie urbanistyczne, opracowywanie projektów technicznych, opracowywanie projektów graficznych związanych z projektami architektonicznymi i urbanistycznymi, projektowanie katalogów, ulotek reklamowych dwu- i trójwymiarowych, projektowanie opakowań, usługi związane z projektowaniem stron internetowych, usługi związane z projektowaniem materiałów poligraficznych, usługi związane z tworzeniem stron internetowych, portali i systemów internetowych, projektowanie katalogów o tematyce architektonicznej, usługi związane z projektowaniem, aranżacją i tworzeniem przedmiotów dotyczących wzornictwa przemysłowego.

(551) wspólne prawo ochronne

(111) **190829** (220) 2004 09 30 (210) 286007  
 (151) 2007 06 05 (441) 2005 01 10

(732) ELTCRAC Mirosław Gabzdyl, Marek Miękina Sp.j., Kraków, PL.  
 (540)

**MACLINE**

Kolor znaku: czerwony, czarny

(531) 26.11.1, 27.5.1, 29.1.12

(510), (511) **09** akumulatory, obudowy akumulatorów, akumulatory elektryczne, urządzenia do ładowania akumulatorów, sygnalizatory akustyczne, alarmy elektryczne, urządzenia alarmowe, alarmy antywłamaniowe, alarmy dźwiękowe, alarmy pożarowe, anteny, baterie elektryczne, bezpieczniki, bramki, bramki na parkingach odblokowane monetą lub żetonem, cewki elektryczne, czytniki optyczne, nośniki magnetyczne, obwody drukowane, obwody scalone, urządzenia do otwierania drzwi elektrycznych, dyski magnetyczne, dzwonki (urządzenia ostrzegające), dzwonki alarmowe elektryczne, dzwonki do drzwi elektryczne, dzwonki sygnalizacyjne, instalacje elektryczne, transformatory elektryczne, złącza do przewodów elektrycznych, głośniki, gwizdki alarmowe ostrzegawcze, aparatura do przetwarzania informacji, karty magnetyczne, karty magnetyczne identyfikacyjne, czytniki kodów kreskowych, komputery, kamery wizyjne, przeciwsłoneczne osłony obiektywów (optyka) obiektywy (soczewki) odbiorniki audio i wideo, aparaty wideo, klawiatury do komputerów, modemy, drukarki, monitory do komputerów, monitory wizyjne kondensatory elektryczne, nadajniki telekomunikacyjne, odbiorniki radiowe i telewizyjne, ogniwa elektryczne, oporniki elektryczne, przełączniki elektryczne, puszki elektryczne, taśmy do rejestracji dźwięku, taśmy magnetyczne, taśmy wideo, aparaty telefoniczne, telekopiarki, transformatory, instalacje elektryczne antywłamaniowe, wtyczki, gniazdka elektryczne, wyłączniki elektryczne, wzmacniacze, zamki elektryczne, złącza do przewodów elektrycznych.

(111) **190830** (220) 2004 10 01 (210) 286053  
 (151) 2007 04 05 (441) 2005 01 10  
 (732) AFRISO - EURO - DYNAMIKA Spółka z ograniczoną odpowiedzialnością, Szałsza, PL.  
 (540)



(531) 24.15.21, 26.3.6, 26.3.24, 26.4.1, 26.4.4

(510), (511) **09** komputery i części komputerowe, między innymi klawiatury, monitory, dyski, pamięci, napędy dysków elastycznych i CD-ROM, karty sieciowe, urządzenia peryferyjne i akcesoria komputerowe, między innymi drukarki wszelkiego typu, modemy, faxy, skanery, dyskietki, myszy, programy komputerowe, elementy, zespoły i układy sterowania, sygnalizacji, kontroli i regulacji oraz automatyka urządzeń do instalacji przemysłowych, grzewczych, oleju opałowego, gazowych, wodnych, wentylacyjnych i klimatyzacyjnych, w tym w szczególności: detektory wycieku paliwa, detektory gazu, analizatory spalin, sterowniki palników, siłowniki, manometry, mierniki wilgotności, fotokomórki, czujniki wartości granicznej, przyrządy do pomiaru poziomu cieczy, bezpieczniki, termometry nie do celów medycznych, termostaty, liczniki, sygnalizatory akustyczne i optyczno-akustyczne, **11** instalacje wodne, grzewcze, oleju opałowego, gazowe, klimatyzacyjne i wentylacyjne, urządzenia do instalacji grzewczych, oleju opałowego, gazowych, wodnych, klimatyzacyjnych i wentylacyjnych oraz części składowe tych urządzeń, w tym w szczególności: pompy i agregaty pompowe, kotły, palniki, dysze i elektrody zapłonowe do palników, filtry, wentylatory, armatura regulacyjna i bezpieczeństwa do urządzeń oraz instalacji grzewczych, oleju opałowego, gazowych, wodnych, klimatyzacyjnych i wentylacyjnych, w tym w szczególności: zawory bezpieczeństwa, zawory regulacyjne, odpowietrzniki, regulatory ciśnienia gazu, regulatory ciągu, zespoły napełnienia i poboru oleju opałowego, zawory antylewarowe, mechaniczne grupy bezpieczeństwa jako zestawy elementów zabezpieczających, urządzenia elektryczne do ogrzewania, **35** gromadzenie dla osób trzecich, różnorodnych towarów w celu umożliwienia klientom dogodnego ich obejrzenia oraz zakupu w sklepie lub hurtowni z urządzeniami, aparatami i narzędziami do

układów sterowania, sygnalizacji, kontroli, regulacji i automatyki do instalacji przemysłowych, grzewczych, oleju opałowego, gazowych, wodnych, wentylacyjnych i klimatyzacyjnych oraz urządzeniami, armaturą i częściami do w/w instalacji, badania rynku, doradztwo w zakresie organizowania i kierowania działalnością gospodarczą, ekspertyzy i opinie dotyczące reklamy, handlu, opłacalności działalności gospodarczej, informacja handlowa, organizowanie sieci sprzedaży, usługi agencji eksportowo-importowej, pośrednictwo handlowe w zakresie wyszukiwania partnerów handlowych i pośredniczenie w zawieraniu kontraktów, organizowanie wystaw, giełd, targów, **37** serwis naprawczy gwarancyjny i pogwarancyjny urządzeń grzewczych, w tym kotłów i palników, urządzeń do rozruchu i nadzorowania palników w tym analizatorów spalin oraz aparatury kontrolno-pomiarowej, **42** badania i pomiary techniczne, wzorcowanie, uwierzytelnianie, legalizacja narzędzi i przyrządów pomiarowych, w tym w szczególności manometrów, termostatów i termometrów oraz analizatorów gazów, tworzenie i utrzymywanie stron internetowych dla osób trzecich, wypożyczanie komputerów.

(111) **190831** (220) 2004 10 01 (210) 286054  
 (151) 2007 04 05 (441) 2005 01 10  
 (732) AFRISO - EURO - DYNAMIKA Spółka z ograniczoną odpowiedzialnością, Szalsza, PL.  
 (540)

# AFRISO

Kolor znaku: niebieski, biały

(531) 27.5.1, 29.1.4

(510), (511) **09** komputery i części komputerowe, między innymi klawiatury, monitory, dyski, pamięci, napędy dysków elastycznych i CD-ROM, karty sieciowe, urządzenia peryferyjne i akcesoria komputerowe, między innymi drukarki wszelkiego typu, modemy, faxy, skanery, dyskietki, myszy, programy komputerowe, elementy, zespoły i układy sterowania, sygnalizacji, kontroli i regulacji oraz automatyka urządzeń do instalacji przemysłowych, grzewczych, oleju opałowego, gazowych, wodnych, wentylacyjnych i klimatyzacyjnych, w tym w szczególności: detektory wycieku paliwa, detektory gazu, analizatory spalin, sterowniki palników, siłowniki, manometry, mierniki wilgotności, fotokomórki, czujniki wartości granicznej, przyrządy do pomiaru poziomu cieczy, bezpieczniki, termometry nie do celów medycznych, termostaty, liczniki, sygnalizatory akustyczne i optyczno-akustyczne, **11** instalacje wodne, grzewcze, oleju opałowego, gazowe, klimatyzacyjne i wentylacyjne, urządzenia do instalacji grzewczych, oleju opałowego, gazowych, wodnych, klimatyzacyjnych i wentylacyjnych oraz części składowe tych urządzeń, w tym w szczególności: pompy i agregaty pompowe, kotły, palniki, dysze i elektrody zapłonowe do palników, filtry, wentylatory, armatura regulacyjna i bezpieczeństwa do urządzeń oraz instalacji grzewczych, oleju opałowego, gazowych, wodnych, klimatyzacyjnych i wentylacyjnych, w tym w szczególności: zawory bezpieczeństwa, zawory regulacyjne, odpowietrzniki, regulatory ciśnienia gazu, regulatory ciągu, zespoły napełnienia i poboru oleju opałowego, zawory antylewarowe, mechaniczne grupy bezpieczeństwa jako zestawy elementów zabezpieczających, urządzenia elektryczne do ogrzewania, **35** gromadzenie dla osób trzecich, różnorodnych towarów w celu umożliwienia klientom dogodnego ich obejrzenia oraz zakupu w sklepie lub hurtowni z urządzeniami, aparatami i narzędziami do układów sterowania, sygnalizacji, kontroli, regulacji i automatyki do instalacji przemysłowych, grzewczych, oleju opałowego, gazowych, wodnych, wentylacyjnych i klimatyzacyjnych oraz urządzeniami, armaturą i częściami do w/w instalacji, badania rynku, doradztwo w zakresie organizowania i kierowania działalnością gospodarczą, ekspertyzy i opinie dotyczące reklamy, handlu, opłacalności działalności gospodarczej, informacja handlowa, organizowanie sieci sprzedaży, usługi agencji eksportowo-importowej, pośrednictwo handlowe w zakresie wyszukiwania partnerów handlowych i pośredniczenie w zawieraniu kontraktów, organizowanie wystaw, giełd, targów, **37** serwis naprawczy gwarancyjny i pogwarancyjny urządzeń grzewczych, w tym kotłów i palników, urządzeń do rozruchu i nadzorowania palników w tym analizatorów spalin oraz aparatury kontrolno-pomiarowej, **42** badania i pomiary techniczne, wzorcowanie, uwierzytelnianie, legalizacja narzędzi i przyrządów pomiarowych,

w tym w szczególności manometrów, termostatów i termometrów oraz analizatorów gazów, tworzenie i utrzymywanie stron internetowych dla osób trzecich, wypożyczanie komputerów.

(111) **190832** (220) 2004 10 01 (210) 286055  
 (151) 2007 04 05 (441) 2005 01 10  
 (732) AFRISO - EURO - DYNAMIKA Spółka z ograniczoną odpowiedzialnością, Szalsza, PL.  
 (540)

# AFRISO

(531) 27.5.1

(510), (511) **09** komputery i części komputerowe, między innymi klawiatury, monitory, dyski, pamięci, napędy dysków elastycznych i CD-ROM, karty sieciowe, urządzenia peryferyjne i akcesoria komputerowe, między innymi drukarki wszelkiego typu, modemy, faxy, skanery, dyskietki, myszy, programy komputerowe, elementy, zespoły i układy sterowania, sygnalizacji, kontroli i regulacji oraz automatyka urządzeń do instalacji przemysłowych, grzewczych, oleju opałowego, gazowych, wodnych, wentylacyjnych i klimatyzacyjnych, w tym w szczególności: detektory wycieku paliwa, detektory gazu, analizatory spalin, sterowniki palników, siłowniki, manometry, mierniki wilgotności, fotokomórki, czujniki wartości granicznej, przyrządy do pomiaru poziomu cieczy, bezpieczniki, termometry nie do celów medycznych, termostaty, liczniki, sygnalizatory akustyczne i optyczno-akustyczne, **11** instalacje wodne, grzewcze, oleju opałowego, gazowe, klimatyzacyjne i wentylacyjne, urządzenia do instalacji grzewczych, oleju opałowego, gazowych, wodnych, klimatyzacyjnych i wentylacyjnych oraz części składowe tych urządzeń, w tym w szczególności: pompy i agregaty pompowe, kotły, palniki, dysze i elektrody zapłonowe do palników, filtry, wentylatory, armatura regulacyjna i bezpieczeństwa do urządzeń oraz instalacji grzewczych, oleju opałowego, gazowych, wodnych, klimatyzacyjnych i wentylacyjnych, w tym w szczególności: zawory bezpieczeństwa, zawory regulacyjne, odpowietrzniki, regulatory ciśnienia gazu, regulatory ciągu, zespoły napełnienia i poboru oleju opałowego, zawory antylewarowe, mechaniczne grupy bezpieczeństwa jako zestawy elementów zabezpieczających, urządzenia elektryczne do ogrzewania, **35** gromadzenie dla osób trzecich, różnorodnych towarów w celu umożliwienia klientom dogodnego ich obejrzenia oraz zakupu w sklepie lub hurtowni z urządzeniami, aparatami i narzędziami do układów sterowania, sygnalizacji, kontroli, regulacji i automatyki do instalacji przemysłowych, grzewczych, oleju opałowego, gazowych, wodnych, wentylacyjnych i klimatyzacyjnych oraz urządzeniami, armaturą i częściami do w/w instalacji, badania rynku, doradztwo w zakresie organizowania i kierowania działalnością gospodarczą, ekspertyzy i opinie dotyczące reklamy, handlu, opłacalności działalności gospodarczej, informacja handlowa, organizowanie sieci sprzedaży, usługi agencji eksportowo-importowej, pośrednictwo handlowe w zakresie wyszukiwania partnerów handlowych i pośredniczenie w zawieraniu kontraktów, organizowanie wystaw, giełd, targów, **37** serwis naprawczy gwarancyjny i pogwarancyjny urządzeń grzewczych, w tym kotłów i palników, urządzeń do rozruchu i nadzorowania palników w tym analizatorów spalin oraz aparatury kontrolno-pomiarowej, **42** badania i pomiary techniczne, wzorcowanie, uwierzytelnianie, legalizacja narzędzi i przyrządów pomiarowych, w tym w szczególności manometrów, termostatów i termometrów oraz analizatorów gazów, tworzenie i utrzymywanie stron internetowych dla osób trzecich, wypożyczanie komputerów.

(111) **190833** (220) 2004 10 04 (210) 286109  
 (151) 2007 03 20 (441) 2005 01 10  
 (732) Przedsiębiorstwo „DSM” Wiesław Buchcik, Czeladź, PL.  
 (540) nowopolanka  
 (510), (511) **32** wody mineralne gazowane i niegazowane, napoje gazowane, napoje owocowe i warzywne, soki owocowe i warzywne.

(111) **190834** (220) 2004 10 04 (210) 286111  
 (151) 2007 03 20 (441) 2005 01 10  
 (732) Przedsiębiorstwo „DSM” Wiesław Buchcik, Czeladź, PL.  
 (540) starogorzanka

(510), (511) **32** wody mineralne gazowane i niegazowane, napoje gazowane, napoje owocowe i warzywne, soki owocowe i warzywne.

(111) **190835** (220) 2004 10 04 (210) 286158  
 (151) 2007 03 27 (441) 2005 01 10  
 (732) Wyrób Wędlin Tradycyjnych „WOLAREK” Spółka Jawna B. Wolarek W. Wolarek, Nowa Wieś Szlachecka, PL.  
 (540)



Kolor znaku: ciemnobrązowy, jasnobrązowy, biały, czerwony  
 (531) 24.1.3, 27.5.1, 27.7.1, 29.1.1, 29.1.7

(510), (511) **29** wyroby mięsne, w tym: kiełbasa, wyroby wędliniar-skie, mięso, szynka, podroby, bekon, słonina, **40** konserwacja wyrobów wędliniarskich, wędzenie, usługi w zakresie przetwarzania żywności na zlecenie osób trzecich, **43** catering.

(111) **190836** (220) 2004 10 06 (210) 286192  
 (151) 2007 04 17 (441) 2005 01 10  
 (732) Firma KOLTER Mirosław Klekot, Częstochowa, PL.  
 (540) BOXER

(510), (511) **13** amunicja, broń batalistyczna, pociski batalistyczne, bawełna strzelnicza, futerały na broń, kurki do broni, tłumiki do broni, broń ochronna na bazie gazu łzawiącego, broń palna, celowniki do broni palnej, urządzenia do celowania w broni palnej inne niż lunety celownicze, wyciory i zamki do broni, broń palna myśliwska, broń palna sportowa, lusterka celownicze do strzelb, celowniki do broni palnej inne niż lunetowe, korki detonacyjne, detonatory, kolby karabinowe z drewna, dynamit, kapiszony, spłonki błyskowe inne niż zabawki, karabiny, lufy i łoża karabinowe, karabiny maszynowe, lusterka celownicze do strzelb, przyrządy do ładowania naboju, łuski naboju, materiały wybuchowe, lonty i zapalniki do materiałów wybuchowych, śrut ołowiany dla myślistwa, naboje, pasy naramienne do broni również z nabojami, nitroceluloza, ogień bengalskie, ogień sztuczne, petardy, wyroby pirotechniczne, pistolety, pistolety pneumatyczne, pociski, rogi na proch, proch strzelniczy rewolwery, substancje samozapalne, spłonki zapłonowe, kurki do strzelb, zabezpieczenia spustu w strzelbach, strzelby, rakiety sygnalizacyjne, urządzenia do ładowania taśm amunicyjnych, wybuchowe sygnały ostrzegawcze.

(111) **190837** (220) 2004 10 06 (210) 286193  
 (151) 2007 04 17 (441) 2005 01 10  
 (732) Firma KOLTER Mirosław Klekot, Częstochowa, PL.  
 (540) GUARD

(510), (511) **13** amunicja, broń batalistyczna, pociski batalistyczne, bawełna strzelnicza, futerały na broń, kurki do broni, tłumiki do broni, broń ochronna na bazie gazu łzawiącego, broń palna, celowniki do broni palnej, urządzenia do celowania w broni palnej inne niż lunety celownicze, wyciory i zamki do broni, broń palna myśliwska, broń palna sportowa, lusterka celownicze do strzelb, celowniki do broni palnej inne niż lunetowe, korki detonacyjne, detonatory, kolby karabinowe z drewna, dynamit, kapiszony, spłonki błyskowe inne niż zabawki, karabiny, lufy i łoża karabinowe, karabiny maszynowe, lusterka celownicze do strzelb, przyrządy do ładowania naboju, łuski naboju, materiały wybuchowe, lonty i zapalniki do materiałów wybuchowych, śrut ołowiany dla myślistwa, naboje, pasy naramienne do broni również z nabojami, nitroceluloza, ogień bengalskie, ogień sztuczne, petardy, wyroby pirotechniczne, pistolety, pistolety pneumatyczne, pociski, rogi na proch, proch strzelniczy rewolwery, substancje samozapalne, spłonki zapłonowe, kurki do strzelb, zabezpieczenia spustu w strzelbach, strzelby, rakiety sygnalizacyjne, urządzenia do ładowania taśm amunicyjnych, wybuchowe sygnały ostrzegawcze.

(111) **190838** (220) 2004 10 06 (210) 286223  
 (151) 2007 05 30 (441) 2005 01 10  
 (732) Casio Keisanki Kabushiki Kaisha (Casio Computer Co., Ltd.), Tokio, JP.

(540) PHOTO LOADER

(510), (511) **09** aparaty i przyrządy naukowe, żeglarskie, geodezyjne, fotograficzne, kinematograficzne, optyczne, wagowe, pomiarowe, sygnalizacyjne, kontrolne, do ratowania życia i do celów dydaktycznych, aparaty i przyrządy do przewodzenia, przełączania, transformacji, akumulacji, regulacji lub kontroli energii elektrycznej, aparaty do nagrywania, transmisji lub reprodukcji dźwięku lub obrazu, magnetyczne nośniki danych, dyski z nagraniami, automaty sprzedające i mechanizmy uruchamiane przez wrzucenie monety, kasy sklepowe, maszyny liczące, sprzęt do przetwarzania danych i komputery, urządzenia do gaszenia ognia, osobiste komputery podręczne, osobisty asystent cyfrowy, komputery osobiste, podzespoły sprzętu komputerowego i komputerowe urządzenia peryferyjne, oprogramowanie komputerowe, drukarki komputerowe, oprogramowanie komputerowe do komputerów osobistych umożliwiające wymianę danych pomiędzy komputerem osobistym a zegarkiem na rękę lub z cyfrowym aparatem fotograficznym i innymi elektronicznymi urządzeniami i przyrządami, kalkulatory elektroniczne, osobiste organizery elektroniczne, cyfrowe aparaty fotograficzne, drukarki do cyfrowych aparatów fotograficznych, telewizory z wyświetlaczami ciekłokrystalicznymi, urządzenia i przyrządy nawigacyjne, samochodowe urządzenia i przyrządy nawigacyjne, telefony komórkowe, elektroniczne drukarki etykiet, pagery, radia, odtwarzacze dysków kompaktowych, płyty z nagraniami muzycznymi, płyty z nagraniami wideo, taśmy z filmami, projektory, urządzenia do prezentacji wizualnych, moduły pamięci, oprogramowanie komputerowe do transmisji obrazów cyfrowych wykonanych cyfrowymi aparatami fotograficznymi, części i osprzęt do w/w towarów, urządzenia do skanowania, przetwarzania, transmisji i projekcji obrazów i zdjęć.

(111) **190839** (220) 2004 10 06 (210) 286224  
 (151) 2007 05 30 (441) 2005 01 10  
 (732) Casio Keisanki Kabushiki Kaisha (Casio Computer Co., Ltd.), Tokio, JP.

(540) PHOTOHANDS

(510), (511) **09** aparaty i przyrządy naukowe, żeglarskie, geodezyjne, fotograficzne, kinematograficzne, optyczne, wagowe, pomiarowe, sygnalizacyjne, kontrolne, do ratowania życia i do celów dydaktycznych, aparaty i przyrządy do przewodzenia, przełączania, transformacji, akumulacji, regulacji lub kontroli energii elektrycznej, aparaty do nagrywania, transmisji lub reprodukcji dźwięku lub obrazu, magnetyczne nośniki danych, dyski z nagraniami, automaty sprzedające i mechanizmy uruchamiane przez wrzucenie monety, kasy sklepowe, maszyny liczące, sprzęt do przetwarzania danych i komputery, urządzenia do gaszenia ognia, osobiste komputery podręczne, osobisty asystent cyfrowy, komputery osobiste, podzespoły sprzętu komputerowego i komputerowe urządzenia peryferyjne, oprogramowanie komputerowe, drukarki komputerowe, oprogramowanie komputerowe do komputerów osobistych umożliwiające wymianę danych pomiędzy komputerem osobistym a zegarkiem na rękę lub z cyfrowym aparatem fotograficznym i innymi elektronicznymi urządzeniami i przyrządami, kalkulatory elektroniczne, osobiste organizery elektroniczne, cyfrowe aparaty fotograficzne, drukarki do cyfrowych aparatów fotograficznych, telewizory z wyświetlaczami ciekłokrystalicznymi, urządzenia i przyrządy nawigacyjne, samochodowe urządzenia i przyrządy nawigacyjne, telefony komórkowe, elektroniczne drukarki etykiet, pagery, radia, odtwarzacze dysków kompaktowych, płyty z nagraniami muzycznymi, płyty z nagraniami wideo, taśmy z filmami, projektory, urządzenia do prezentacji wizualnych, moduły pamięci, oprogramowanie komputerowe do transmisji obrazów cyfrowych wykonanych cyfrowymi aparatami fotograficznymi, części i osprzęt do w/w towarów, urządzenia do skanowania, przetwarzania, transmisji i projekcji obrazów i zdjęć.

(111) **190840** (220) 2004 10 14 (210) 286566  
 (151) 2007 03 22 (441) 2005 01 24  
 (732) HAUSST LIFE Sp. z o.o., Kielce, PL.



(540)



Kolor znaku: biały, granatowy, czerwony, pomarańczowy, żółty, zielony, niebieski i odcienie

(531) 1.15.21, 5.3.11, 25.1.15, 26.2.7, 27.5.1, 29.1.15  
(510), (511) **32** woda.

(111) **190841** (220) 2004 10 19 (210) 286709  
(151) 2007 03 28 (441) 2005 01 24

(732) Wytwórnia Wody Źródlanej Połczyn Zdrój S.A., Koszalin, PL.  
(540) FUHRMANN  
(510), (511) **32** wyciąg z chmielu do wytwarzania piwa, piwo, napoje na bazie piwa, **35** usługi udostępniania artykułów spożywczych i napojów (w tym napojów alkoholowych i bezalkoholowych) w celu ich dogodnego oglądania i nabywania.

(111) **190842** (220) 2004 10 20 (210) 286805  
(151) 2007 03 19 (441) 2005 01 24

(732) BIELENDА Kosmetyki Naturalne Spółka z o.o., Kraków, PL.  
(540) AFRICA WELCOME TO  
(510), (511) **03** kosmetyki upiększające, kosmetyki pielęgnacyjne, wyroby perfumeryjne i dezodoranty, olejki, środki i preparaty do makijażu i demakijażu, środki czystości, preparaty kosmetyczne do odchudzania, kosmetyki profesjonalne, kosmetyki do stylizacji włosów, **05** preparaty farmaceutyczne, suplementy żywności, preparaty witaminowe.

(111) **190843** (220) 2004 11 02 (210) 287254  
(151) 2007 03 12 (441) 2005 02 07

(732) GBI Partners Sp. z o.o., Warszawa, PL.  
(540)



Kolor znaku: granatowy, srebrny

(531) 26.2.1, 26.11.1, 27.5.1, 29.1.4, 29.1.6  
(510), (511) **35** reklama, zarządzanie działalnością handlową, administracja działalnością handlową, prace biurowe, **41** nauczanie, kształcenie, rozrywka, działalność sportowa i kulturalna.

(111) **190844** (220) 2004 11 02 (210) 287284  
(151) 2007 06 20 (441) 2005 02 07

(732) Robert Lewandowski, Wojsławice, PL.  
(540)



Kolor znaku: czerwony, czarny

(531) 27.5.1, 29.1.12  
(510), (511) **06** metalowe łańcuchy zabezpieczające, podkładki regulacyjne, podpory metalowe, siatka druciana, drut ze stali, konstrukcje ze stali, nieszlachetne stopy metalowe, sworznie metalowe, taśma stalowa, metalowe pasy do transportu ładunków, metalowe palety do transportu wewnętrznego, drobnica metalowa, uszczelki metalowe, wyroby żelazne, drobne wyroby z żelaza, drut z żelaza, **07** koła zamachowe do maszyn, koła zębate do maszyn, łańcuchy napędowe inne niż do pojazdów lądowych, obrabiarki do metalu, pasy do maszyn, pasy do przenośników, pasy napędowe do podnośników, podajniki jako maszyny, łańcuchy napędowe inne niż do pojazdów lądowych,

pasy napędowe do przenośników, podstawy do maszyn, pasy do maszyn do celów przemysłowych, prowadnice do maszyn, przenośniki taśmowe, przenośniki rolkowe, przenośniki łańcuchowe, tłoki do maszyn lub silników, tłoki do amortyzatorów, tłoki do cylindrów, tokarki, transportery jako maszyny, transportery pneumatyczne, zawory do maszyn lub silników, zawory klapkowe do maszyn, koła zębate, mieszalniki, dozowniki, **17** tuleje gumowe do osłony części maszyn, żywice epoksydowe jako półprodukty, tworzywa sztuczne półprzetworzone, włókna z tworzyw sztucznych nie dla włókiennictwa.

(111) **190845** (220) 2004 11 08 (210) 287497  
(151) 2007 04 11 (441) 2005 02 21  
(732) „FORMASTER” S.A., Kielce, PL.  
(540)



Kolor znaku: niebieski, czerwony

(531) 27.5.1, 29.1.12  
(510), (511) **06** armatura metalowa do instalacji wodnych, kran metalowe, zawory metalowe wodociągowe, złączki rur metalowe, króćce do rur metalowe, rury metalowe, **07** urządzenia do filtracji, wkładki do urządzeń filtracyjnych, części maszyn do podgrzewaczy wody, urządzenia do kapslowania butelek, urządzenia do napełniania butelek, urządzenia do zamykania butelek, formy do części maszyn, krajalnice do chleba, parowe urządzenia do czyszczenia, urządzenia do czyszczenia pod wysokim ciśnieniem, rozdrabniarki do ścieków, separatory do wody jako części maszyn, urządzenia do zassysania powietrza, **09** elektryczne gniazda, wtyczki i inne kontakty, **11** ogrzewacze wodne, elementy instalacji hydraulicznych, urządzenia elektryczne do ogrzewania, aparatura do destylacji, urządzenia i instalacje do uzdatniania wody, podgrzewacze wody, regulatory do wody, elektryczne urządzenia do ogrzewania, instalacje do ogrzewania wodnego, rury kotłowe centralnego ogrzewania, wymienniki jako części instalacji do ogrzewania wodnego, galanteria hydrauliczna, natryski, prysznicze, kabiny natryskowe, grzejniki elektryczne, urządzenia do filtrowania wody, filtry do uzdatniania wody pitnej i kotłowej, instalacje do dystrybucji wody, urządzenia do filtrowania akwariów, dozowniki środków odkażających w toaletach, grzałki do wody, imbryki elektryczne, inhalatory, sauny, instalacje do odsalania wody morskiej, płuczki ustępowe zbiorniki do płuczek ustępowych, aparatura do jonizacji powietrza, aparatura do odświeżania powietrza, suszarki łazienkowe do rąk, suszarki powietrza, urządzenia do suszenia, urządzenia do suszenia rąk przy umywalkach, aparaty do wentylacji i klimatyzacji, urządzenia i instalacje do zmiękczenia wody, sterylizatory do wody, zlewozmywaki, elektryczne ogrzewacze stóp, **17** przewody giętkie niemetalowe, niemetalowe złączki rur, króćce niemetalowe do rur, niemetalowe sznury gumowe, węże do podlewania, niemetalowa armatura do przewodów powietrza sprężonego, zderzaki gumowe, **20** korki do butelek, pojemniki do pakowania z tworzyw sztucznych, akcesoria niemetalowe do pojazdów: podstawki pod napoje, wieszaki na ubrania, uchwyty do telefonów komórkowych, **21** przybory kuchenne nie z metali szlachetnych, naczynia do użytku w domu/kuchni w tym pojemniki do przechowywania żywności oraz pompki próżniowe i zawory próżniowe w postaci korków do tych pojemników, dzbanki, buteleczki nie z metali szlachetnych, naczynia nie z metali szlachetnych, przybory do użytku domowego nie z metali szlachetnych, łyżki do butów, przybory do nakładania kosmetyków w postaci łyżeczek.

(111) **190846** (220) 2004 11 10 (210) 287538  
(151) 2007 04 03 (441) 2005 02 21  
(732) SIZE A MATIC EUROPE Sp. z o.o., Pruszcz Gdański, PL.  
(540)



Kolor znaku: niebieski, czerwony

(531) 27.5.1, 29.1.12  
(510), (511) **17** produkty z tworzyw sztucznych do wytwarzania gotowych towarów, wyroby z tworzyw sztucznych w stanie półprzetworzonym wszystkie w/w zawarte w tej klasie, **37** budowa, regeneracja i naprawa narzędzi, przyrządów, maszyn oraz urządzeń,

**42** wzornictwo przemysłowe, projekty techniczne, opracowywanie dokumentacji.

(111) **190847** (220) 2004 11 23 (210) 287976  
 (151) 2007 03 29 (441) 2005 03 07  
 (732) INSTANTINA Nahrungsmittel Entwicklungs-und Produktions Gesellschaft m.b.H., Wiedeń, AT.  
 (540)



Kolor znaku: jasnożółty, granatowy

(531) 5.3.11, 27.5.1, 29.1.12

(510), (511) **29** napoje serwatkowe, proszki stanowiące bazę do produkcji napojów instant, napoje sojowe, wszystkie wyżej wymienione w formie napojów rozpuszczalnych.

(111) **190848** (220) 2004 11 24 (210) 288000  
 (151) 2007 03 26 (441) 2005 03 07  
 (732) „Zakład Mięсны Dobrowolscy” Spółka z o.o., Wadowice Górne, PL.  
 (540) Z JASKINI

(510), (511) **29** mięso i przetwory mięsne, w tym: bekon, bloki mięsne, dania mięsne, drób, ekstrakty mięsne, flaki, galaretki mięsne, mięso konserwowane, pieczeń wołowa, pieczeń wieprzowa, pieczeń z drobiu, pieczeń z dziczyzny, tłuszcze zwierzęce, ryby, dziczyzna, konserwy mięsne, konserwy rybne, konserwy mięsno-warzywne, konserwy z owocami, mielonki mięsne, wędliny, wędliny podrobowe, krokiety spożywcze, pasztet z wątróbki, pasztet mięsny, paszety, sosy mięsne, szynka, wędzonki, gotowe i mrożone wyroby garmażeryjne, **30** lody spożywcze, **35** zgrupowanie na rzecz osób trzecich różnych towarów obejmujących mięso i przetwory mięsne w tym: bekon, bloki mięsne, dania mięsne, drób, ekstrakty mięsne, flaki, galaretki mięsne, mięso konserwowane, pieczeń wołową, pieczeń wieprzową, pieczeń z drobiu, pieczeń z dziczyzny, tłuszcze zwierzęce, ryby, dziczyznę, konserwy mięsne, konserwy rybne, konserwy mięsno-warzywne, konserwy z owocami, mielonki mięsne, wędliny, wędliny podrobowe, krokiety spożywcze, pasztet z wątróbki, sosy mięsne, lody spożywcze, pasztet mięsny, paszety, szynkę, wędzonki oraz gotowe i mrożone wyroby garmażeryjne, pozwalające nabywcy wygodnie je oglądać i kupować w sklepach oraz na stronie internetowej, rozpowszechnianie materiałów reklamowych.

(111) **190849** (220) 2004 11 26 (210) 288119  
 (151) 2007 03 28 (441) 2005 03 07  
 (732) NORDIS Chłodnie Polskie Sp. z o.o., Zielona Góra, PL.  
 (540) FARBISIE  
 (510), (511) **30** lody spożywcze, sorbety lodowe, desery lodowe, lody lodowe, torty lodowe, lody na patyku.

(111) **190850** (220) 2004 12 24 (210) 288212  
 (151) 2007 03 06 (441) 2005 04 04  
 (732) WINERIA Spółka z o.o., Warszawa, PL.  
 (540) Win & Co.  
 (510), (511) **39** dystrybucja win.

(111) **190851** (220) 2006 02 21 (210) 306416  
 (151) 2007 06 25 (441) 2006 05 29  
 (732) Łabowicz Edward, Kłodzko, PL.  
 (540)



Kolor znaku: morski, szary i odcienie, czarny

(531) 3.5.19, 3.5.20, 27.5.1, 29.1.13

(510), (511) **28** sprzęt wędkarski.

(111) **190852** (220) 2006 07 10 (210) 312992  
 (151) 2007 07 17 (441) 2006 10 16  
 (732) Petlic Zbigniew, Wiry, PL.  
 (540)



Kolor znaku: odcienie brązu, żółty

(531) 1.1.1, 26.1.1, 27.5.1, 29.1.12

(510), (511) **10** łóżka specjalnie skonstruowane dla celów medycznych, materace dla celów leczniczych, materace rehabilitacyjne, poduszki dla celów leczniczych, poduszki, kołdry, koce z wypełnieniem z wełny dla celów rehabilitacyjnych, materace z wkładem gorczycowym dla celów rehabilitacyjnych, podkłady zapobiegające odleżynom, prześcieradła na łóżka chorych, **20** materace do łóżek, poduszki, pościel z wyłączeniem bielizny pościelowej, pościel wełniana, **24** bielizna pościelowa, kapy na łóżka, koce, pokrycia na materace, pledy, poszewki, poszewki na poduszki, pościel jako bielizna pościelowa, prześcieradła.

(111) **190853** (220) 2003 07 04 (210) 267017  
 (151) 2007 04 04 (441) 2004 01 12  
 (732) PricewaterhouseCoopers LLP, Nowy York, US.  
 (540) CONNECTEDTHINKING

(510), (511) **35** usługi księgowo i audytowe, usługi doradztwa i konsultingu podatkowego, usługi analizy i wyjaśniania sporów, śledztwa i ekspertyzy gospodarcze, usługi poprawiania kondycji przedsiębiorstw, usługi outsourcingu w dziedzinie uzupełniających procedur biznesowych, usługi doradztwa personalnego, doradztwo w zakresie dostosowania do przepisów prawnych, usługi doradztwa biznesowego dotyczące transakcji dotyczących przedsiębiorstw, restrukturyzacji i konsolidacji (połączeń), usługi doradztwa w zakresie wyceny biznesu i aktywów, usługi atestacji dla danych nie dotyczących finansów, usługi w zakresie dostarczania informacji w trybie on-line w dziedzinie księgowości, audytu, podatków, poprawiania kondycji przedsiębiorstw, outsourcingu, transakcji dotyczących przedsiębiorstw oraz wyceny biznesu i aktywów, **36** usługi doradztwa finansowego, usługi doradztwa finansowego dla przedsiębiorstw, usługi atestacji dla danych finansowych, usługi w zakresie dostarczania informacji w trybie on-line w dziedzinie finansów przedsiębiorstw, **42** usługi w zakresie dostarczania danych w trybie on-line w dziedzinie księgowości, audytu, podatków, rozwiązywania sporów, poprawiania kondycji przedsiębiorstw, odzyskiwania i zabezpieczania danych z systemów informatycznych, outsourcingu, transakcji dotyczących przedsiębiorstw, wyceny biznesu i aktywów oraz finansów przedsiębiorstw, usługi w zakresie dostarczania informacji w trybie on-line w dziedzinie rozwiązywania sporów, odzyskiwania i zabezpieczania danych z systemów informatycznych.

(111) **190854** (220) 2003 09 22 (210) 270227  
 (151) 2007 04 10 (441) 2004 04 05  
 (732) Słupska Fabryka Obuwia NORD Meka Sztrajbel Spółka Jawna, Strzelinko, PL.  
 (540)



Kolor znaku: czerwony

(531) 27.5.1, 29.1.1

(510), (511) **01** środki do wyprawiania skóry, kleje do skóry, mastyksy do skóry, preparaty do garbowania skóry, preparaty do wyprawiania skóry, środki chemiczne do impregnowania skóry, środki chemiczne do renowacji skóry, środki chemiczne do nadawania skórom nieprzepuszczalności, **03** pasty do butów, dezodoranty do użytku

osobistego, preparaty do golenia, kosmetyki, pasty do obuwia, wosk do obuwia, pasty do skór wyprawionych, **18** wyroby ze skóry i materiałów skóropodobnych, aktówki, dyplomaty, etui na klucze, ircha, komplety podróżne, kuferki na przybory toaletowe, kufry podróżne, metki ze skóry i materiałowskóropodobnych, naszywki ze skóry, pasy i paski skórzane nie ujęte w innych klasach, portfele, portmonecki i plecaki, rzemyki skórzane, sakwy, smycze, strzemiona, sznury skórzane, torby podróżne, torby na narzędzia, torby plażowe, torby turystyczne, torebki, tornistry, torby myśliwskie, torebki do pakowania, koperty, woreczki ze skóry, uprząż, uzdy, walizki, walizy, wędziadła dla zwierząt, worki myśliwskie, wyprawiane skóry, zapięcia do siodeł, zapinki skórzane, **24** tkaniny podszewkowe, tkaniny imitujące skóry zwierzęce, etykiety z materiału, tkaniny na obuwie, tkaniny płócienne na obuwie, **25** buty wsuwane, buty sznurowane, buty narciarskie, buty piłkarskie, obuwie sportowe, obuwie plażowe, chodaki, pantofle, półbuty, sandały, wkładki do obuwia nieortopedyczne, odzież ze skóry i materiałów skóropodobnych, bluzy, bluzki, marynarki, kamizelki, krawaty, kombinezony kaptury do ubrań, kurtki, kieszenie doodzieży, pasy i paski nie ujęte w innych klasach, płaszcze, spodnice, spodnie, koszule, peleryny, pulowery, rękawice, rękawiczki, spodenki, szelki, **26** zamki błyskawiczne, dziurki przy butach, pętelki do odzieży, emblematy ozdobne, guziki, klamry do zamykania toreb, dziurki do obuwia, haczyki do obuwia, ozdoby do obuwia, sprzączki do obuwia, sznurowadła do butów, wstęgi do dekorowania, zapięcia do obuwia, zapięcia do pasków, zapięcia do odzieży, zatrzaski, ozdoby do obuwia metalowe i z tworzyw sztucznych, **35** agencje reklamowe, badanie rynku, dystrybucja materiałów reklamowych w postaci próbek, druków, prospektów, broszur, agencje eksport-import, manekiny do celów reklamowych i promowania sprzedaży, organizowanie wystaw w celach handlowych lub reklamowych, rachunkowość, reklamy, służby informacyjne, organizowanie targów w celach handlowych lub reklamowych, **36** agencje kredytowe, agencje mieszkaniowe w zakresie handlu nieruchomości, agencje ściągania wierzytelności, agencje celne, kasy oszczędnościowo - pożyczkowe z bezpośrednim dostępem, usługi dzierżawy nieruchomości, usługi w zakresie zarządzania, administrowania, wyceny nieruchomości, usługi wynajmu mieszkań, pożyczki pod zastaw, ubezpieczenia, wymiana walut, **37** budowa pawilonów i sklepów targowych, budowa sklepów, budowa budynków mieszkalnych, naprawa obuwia, czyszczenie odzieży, mycie i naprawa pojazdów, stacje obsługi pojazdów, konserwacja, reparaacja i czyszczenie skór, tapicerowanie mebli, **38** agencje prasowe, telefonia komórkowa, telewizja kablowa, **39** usługi biur turystycznych w zakresie organizowania wycieczek, dystrybucja paczek, przewóz towarów i osób transportem samochodowym, magazynowanie, wynajem miejsc na parkingi, usługi pomocy drogowej, usługi przeprowadzek, wypożyczanie samochodów, składowanie towarów, usługi turystyczne w zakresie organizowania rejsów na statkach wycieczkowych, usługi taksówkowe, usługi tranzytowe, usługi kurierskie, **40** Usługi barwienia futer, skór i obuwia, usługi poligraficzne, usługi garbarstwa, krawiectwo, recykling odpadów i odpadków, ubój zwierząt, usługi uzdatniania wody, wykańczanie futer, usługi wykonywania odbitek fotograficznych i kopiowania zdjęć, **41** cyrk, doradztwo zawodowe w zakresie kształcenia, usługi związane z organizowaniem i obsługą dyskotek, usługi organizacji wypoczynku, wypożyczanie sprzętu sportowego, wypożyczanie kaset wideo, usługi w zakresie wykonywania zdjęć fotograficznych, **42** usługi architektury i grafiki, usługi dekoracji wnętrz, usługi projektantów mody, projektowanie opakowań, usługi w zakresie projektowania w przemyśle lekkim, tworzenie i utrzymywanie stron internetowych dla osób trzecich, **43** usługi gastronomiczne i hotelarskie, udostępnianie terenu i urządzeń kempingowych, **44** usługi prowadzenia domów starców, salonów fryzjerskich, hospicjów, klinik medycznych, agencji medycznej opieki pielęgniarskiej, salonów piękności, **45** usługi detektywistyczne, usługi matrymonialne, usługi ochrony nocnej i ochrony osobistej, usługi pogrzebowe.

(111) **190855** (220) 2003 12 31 (210) 274554  
 (151) 2007 06 01 (441) 2004 04 19  
 (732) K/2 Spółka z o.o., Wrocław, PL.  
 (540) K/2  
 (510), (511) **35** służby informacyjne, doradztwo w organizowaniu działalności gospodarczej, doradztwo w zakresie prowadzenia działalności gospodarczej, doradztwo w zakresie zarządzania personalnego, pomoc przy zarządzaniu przedsiębiorstwami, pośrednictwo

pracy, biura pośrednictwa pracy, **36** agencje ściągania należności, zarządzanie majątkiem, zarządzanie nieruchomościami, depozyty sejfowe, **39** usługi ratownicze, wypożyczanie samochodów, pomoc drogowa w przypadku awarii samochodu, holowanie samochodów, **41** organizowanie i obsługa konferencji, usługi instruktorów w zakresie gimnastyki, **45** agencje detektywistyczne, agencje ochrony nocnej, ochrona osobista, eskorta.

(111) **190856** (220) 2004 01 07 (210) 274667  
 (151) 2007 03 28 (441) 2004 04 19  
 (732) Marius Olech, Gdańsk, PL.  
 (540) etoile  
 (510), (511) **03** kosmetyki i wyroby kosmetyczne, środki toaletowe, środki perfumeryjne, środki i preparaty do mycia, prania i czyszczenia, **14** wyroby jubilerskie, zegarki, wyroby z metali szlachetnych, kamienie szlachetne, **18** wyroby ze skóry i imitacji skóry, parasole, plecaki, kufry, torby, teczki, walizki, paski, komplety podróżne, portfele, portmonecki, futra jako skóry zwierzęce, **25** bielizna, odzież, ubrania, obuwie, nakrycia głowy, wyroby pończosnicze, buty, paski do spodni, szaliki, rękawiczki, krawaty, muszki, szelki, stroje kąpielowe, **28** gry i zabawki, ozdoby choinkowe, artykuły, sprzęt i akcesoria sportowe, gimnastyczne oraz do gier i zabaw, sprzęt wędkarski, **29** mięso, drób, ryby i owoce morza świeże i przerobione na wszelkie sposoby oraz wyroby i potrawy na ich bazie, warzywa i owoce przerobione na wszelkie sposoby oraz wyroby i potrawy na ich bazie, oleje i tłuszcze jadalne, margaryna oraz mieszanki tłuszczów jadalnych i innych składników, chrupki owocowe i ziemniaczane, chipsy ziemniaczane, grzyby konserwowane i suszone, galaretki jadalne, zupy, jaja i wyroby na ich bazie, jogurty, konserwy rybne, konserwy mięsne, kawior, mleko i produkty mleczne, sery i potrawy na ich bazie, krokiety spożywcze, orzechy i wyroby na bazie orzechów, sałatki warzywne, owocowe i warzywno-owocowe, skórki owocowe, bita śmietana, pasztety z wątróbki, potrawy na bazie składników zawartych w tej klasie, chrzan, **30** wyroby piekarnicze i cukiernicze, słodycze, lody, przyprawy, produkty zbożowe, cukier, ciasta w proszku, budynie, kisiele, desery, mąka i produkty na bazie mąki, czekolada i wyroby na bazie czekolady, kakao, kawa i napoje na bazie kawy, substytuty kawy, herbata, galaretki owocowe, sosy, majonez, makaron, miód, muesli, kukurydza prażona, musztarda, naleśniki, pierogi, knedle, kluski, pizze, paszteciki, placki nie zawarte w innych klasach, płatki zbożowe, ryż, tortille, potrawy na bazie składników zawartych w tej klasie, **32** napoje bezalkoholowe, woda mineralna i stołowa, piwo, środki do wyrobu napojów bezalkoholowych, pastylki do napojów gazowanych, soki i napoje owocowe i warzywno-energetyczne, **33** napoje alkoholowe, wino, wódka, likiery, brandy, whisky, gin, ekstrakty alkoholowe, aperitify, nalewki alkoholowe, koktajle alkoholowe, rum, spirytus konsumpcyjny, **41** organizowanie i obsługa dyskotek, usługi kasyn i salonów gier, usługi w zakresie klubów nocnych i rozrywkowych, usługi rozrywkowe, usługi w zakresie kultury fizycznej, **43** usługi gastronomiczne i hotelarskie, przygotowywanie żywności i napojów na zamówienie oraz ich dostawa.

(111) **190857** (220) 2004 03 01 (210) 277000  
 (151) 2007 03 22 (441) 2004 06 14  
 (732) Marius Olech, Gdańsk, PL.  
 (540) olech  
 (510), (511) **35** usługi reklamowe, usługi agencji importowo - eksportowych, wynajem dystrybutorów automatycznych, usługi consultingowe w zakresie działalności gospodarczej, promocja sprzedaży dla osób trzecich, wynajmowanie miejsc na umieszczanie ogłoszeń i reklam, usługi zaopatrywania osób trzecich w towary i usługi, **36** usługi agencji celných, usługi finansowe, usługi kredytowe, usługi w zakresie handlu nieruchomościami, usługi ubezpieczeniowe, dzierżawa majątku nieruchomego, inwestycje kapitałowe, lokaty kapitału, administrowanie nieruchomościami, wynajmowanie nieruchomości, mieszkania, lokali, zarządzanie majątkiem, **39** usługi transportowe wszelkimi środkami transportu, usługi biur turystycznych, dostarczanie towarów, usługi frachtowe, wynajmowanie garaży, dystrybucja przesyłek, wynajmowanie magazynów i miejsc parkingowych, wypożyczanie pojazdów, składowanie towarów, usługi spedycyjne, **41** organizowanie i obsługa dyskotek, usługi kasyn i salonów gier, usługi w zakresie klubów nocnych i rozrywkowych, usługi rozrywkowe, usługi w zakresie klubów zdrowia, organizowanie i obsługa konferencji, kongresów, zjazdów, seminariów, usługi w zakresie kultury

fizycznej, wypożyczanie kaset i płyt audio i video, organizowanie przyjęć, **43** usługi gastronomiczne i hotelarskie, przygotowywanie żywności i napojów na zamówienie oraz ich dostawa, wynajmowanie sal na posiedzenia.

(111) **190858** (220) 2004 04 22 (210) 279657  
(151) 2007 04 12 (441) 2004 07 26  
(732) P.P-U-H „IZI” Beata Zbierańska-Fraś, Częstochowa, PL.  
(540)

**IZI**

Kolor znaku: ciemnoniebieski

(531) 27.5.1, 29.1.4

(510), (511) **12** pokrowce na koła samochodowe, **15** pokrowce na instrumenty muzyczne, **18** torby podróżne, torebki, teczki skórzane, portfele, portmonetki, **28** pokrowce na narty, pokrowce na rakietki tenisowe, pokrowce na wędki.

(111) **190859** (220) 2004 05 04 (210) 280347  
(151) 2007 06 06 (441) 2004 08 09  
(732) Firma Produkcyjno-Handlowo-Usługowa „SKORPION”  
Wyrób i sprzedaż obuwia Kazimiera Kozik, Nowe Dwory, PL.  
(540)

**SKORPION**

Kolor znaku: czerwony, czarny

(531) 27.5.1, 29.1.1, 29.1.8

(510), (511) **25** obuwie.

(111) **190860** (220) 2004 07 14 (210) 283195  
(151) 2007 03 27 (441) 2004 10 18  
(732) POLINORD Spółka z o.o., Kartoszyño, PL.  
(540)

**Polinord**

Kolor znaku: biały, czerwony

(531) 26.1.2, 27.5.1, 29.1.1, 29.1.6

(510), (511) **29** konserwy rybne, konserwy mięsne, mięso konserwowane, ryby konserwowane, koncentraty mięsne, koncentraty rybne, żywność produkowana z ryb lub z mięsa, filety z ryb, potrawy z ryb, ryby puszkowane, ryby solone, sardynki, **40** przetwórstwo i konserwowanie mięsa i produktów mięsnych, przetwórstwo i konserwowanie ryb i produktów rybnych.

(111) **190861** (220) 2004 09 29 (210) 285969  
(151) 2007 03 15 (441) 2005 01 10  
(732) Przedsiębiorstwo „Uzdrowisko Ciechocinek” Spółka Akcyjna, Ciechocinek, PL.  
(540) KRYSZYŃKA  
(510), (511) **05** wody mineralne do celów leczniczych, **32** wody mineralne gazowane i niegazowane.

(111) **190862** (220) 2004 09 29 (210) 285970  
(151) 2007 03 15 (441) 2005 01 10  
(732) Przedsiębiorstwo „Uzdrowisko Ciechocinek” Spółka Akcyjna, Ciechocinek, PL.  
(540) CIECHOCINKA  
(510), (511) **05** wody mineralne do celów leczniczych, **32** wody mineralne gazowane i niegazowane, soki, napoje bezalkoholowe.

(111) **190863** (220) 2004 10 07 (210) 286258  
(151) 2007 03 29 (441) 2005 01 10

(732) MAKRO Kosiorowski & Kosiorowski Sp. z o.o., Cmolas, PL.

(540) conell's

(510), (511) **30** kasza manna, kasze spożywcze, płatki kukurydziane, owsiane i zbożowe, mąka kukurydziana, pszenna i spożywcza, ryż.

(111) **190864** (220) 2004 10 12 (210) 286451  
(151) 2007 03 13 (441) 2005 01 24  
(732) Przedsiębiorstwo „Uzdrowisko Ciechocinek” Spółka Akcyjna, Ciechocinek, PL.  
(540)



Kolor znaku: ciemnoniebieski, biały, żółty

(531) 6.3.11, 6.19.1, 25.1.6, 26.4.3, 27.5.1, 29.1.2, 29.1.4, 29.1.6

(510), (511) **05** sole do celów medycznych, sole do kąpeli mineralnych do celów leczniczych, ług leczniczy, szlam leczniczy, **30** sól kuchenna, sól do konserwowania żywności, **32** napoje bezalkoholowe, syropy do napojów, wody mineralne, **41** szkolenia, nauczanie, organizowanie i obsługa konferencji i kongresów, **43** usługi barowe, domy dla ludzi w podeszłym wieku, hotele, kawiarnie, pensjonaty, przygotowywanie dań na zamówienia oraz ich dostawa, restauracje, stołówki, wynajmowanie sal na posiedzenia, opieka nad dziećmi chorymi, **44** aromaterapia, nastawianie kręgosłupa, chirurgia plastyczna, domy dla rekonwalescentów, domy starców, fizjoterapia, fizykoterapia, salony fryzjerskie, hospicja, kliniki medyczne, łaźnie publiczne, manicure, masaż, opieka pielęgniarska, usługi położnicze, pomoc medyczna, salony piękności, sanatoria, stomatologia, szpitale.

(111) **190865** (220) 2004 10 15 (210) 286593  
(151) 2007 03 22 (441) 2005 01 24  
(732) Marius Olech, Gdańsk, PL.

(540) MARIO VIOLUCCI

(510), (511) **03** środki wybielające i inne substancje stosowane w praniu, środki do czyszczenia, polerowania, szorowania i ścierania, mydła, środki perfumeryjne, olejki eteryczne, kosmetyki, płyny do pielęgnacji włosów, środki do czyszczenia zębów, **08** narzędzia i przyrządy sterowane ręcznie nie zawarte w innych klasach, wyroby nożownicze, sztucce, cążki do paznokci, przybory depilacyjne, pilniki do paznokci, zestawy do manicure i pedicure, narzędzia ogrodnicze ręczne, biała broń, maszyny do obcinania lub układania włosów, żyłki i maszyny do golenia ręczne, **18** skóra i imitacje skóry, wyroby z tych materiałów, nie ujęte w innych klasach, skóry zwierzęce, skóry surowe, kufrы i torby podróżne, parasole zwykle i przeciwsłoneczne, laski, bicze, uprząże, wyroby rymarskie, **20** meble, bambus i wyroby bambusowe nie zawarte w innych klasach, meble szkolne, meble biurowe, ogrodowe i do lokali użyteczności publicznej, zabudowy meblowe, bursztyn i wyroby z bursztynu nie zawarte w innych klasach, dekoracje przestawne, elementy i akcesoria meblowe, elementy dekoracyjne do wystroju wnętrz nie zawarte w innych klasach, wyroby korkowe nie zawarte w innych klasach, lustra, ramy do obrazów, **21** przybory kuchenne i dla gospodarstwa domowego nie zawarte w innych klasach, butelki, pojemniki nie zawarte w innych klasach, wyroby ceramiczne dla gospodarstwa domowego, wyroby ze szkła nie zawarte w innych klasach, kufle, **22** liny, sznury, sieci, żagle, namioty, markizy, **24** tkaniny, bielizna pościelowa, obrusy, dzianiny, firanki, zasłony, bielizna kąpielowa, materiały tapicerskie nie zawarte w innych klasach, pościel, ręczniki, substytuty tkanin z tworzyw sztucznych, tkaniny imitujące skóry, **25** odzież, obuwie, nakrycia głowy, bielizna damska, bielizna osobista, biustonosze, bluzki koszulowe, futra, kostiumy kąpielowe, marynarki, odzież ze skóry, odzież z imitacji skóry, paski, pończochy, rajstopy, rękawiczki, spodnie, spodnice, sukienki, swetry, żakiety, **26** koronki i hafty, wstążki i oploty, guziki, haczyki i oczka, szpilki i igły, sztuczne kwiaty, klamry do zamykania toreb, monogramy do znakowania bielizny, sprzączki do ubrań, **27** dywany,

dywaniki samochodowe, wykładziny samochodowe, maty, tapety, chodniki, **32** napoje bezalkoholowe, piwo, wody pitne, napoje na bazie piwa, napoje energetyczne, soki owocowe i warzywne, syropy i esencje do sporządzania napojów, pastylki do sporządzania napojów, napoje izotermiczne, napoje serwatkowe, nektary owocowe i warzywne, **33** wyroby spirytusowe, napoje alkoholowe, wino, wódki, likiery, spirytus konsumpcyjny, aperitify, koktajle alkoholowe, owoce w alkoholu, whisky, brandy, nalewki alkoholowe, **34** tytoń, papierosy, cygara, akcesoria dla palaczy nie zawarte w innych klasach, zapalaki, **35** reklama, zarządzanie przedsiębiorstwem, administrowanie przedsiębiorstwem, czynności biurowe, administrowanie hotelami, **39** transport, pakowanie i składowanie towarów, organizowanie podróży, organizowanie wycieczek, rezerwacja miejsc na podróż, pośrednictwo w transporcie, informacja o transporcie, wynajmowanie powierzchni na salony samochodowe, **41** usługi w zakresie sportu i rekreacji, usługi w zakresie kasyn gry, usługi klubów nocnych i rozrywkowych, organizowanie i obsługa konferencji, zjazdów, organizowanie balów i zabaw, wypożyczanie sprzętu sportowego, **43** usługi hotelarskie i gastronomiczne, **44** usługi salonów kosmetycznych i fryzjerskich, usługi w zakresie masażu i odnowy biologicznej.

(111) **190866** (220) 2004 10 30 (210) 287219  
 (151) 2007 04 05 (441) 2005 02 07  
 (732) NAŚWIETLARNIA B1+ Agnieszka Krystyna Furyk, Kraków, PL.  
 (540)

NAŚWIETLARNIA **B1+**  
 PRAC POSTSCRIPTOWYCH

Kolor znaku: czerwony, szary, czarny, biały  
 (531) 24.17.5, 27.5.1, 29.1.14

(510), (511) **16** książki, gazety, podręczniki, broszury, druki, czasopiśma, periodyki, prospekty, katalogi, kalendarze, mapy, afisze, albumy, czcionki drukarskie, matryce, płyty drukarskie, drukowane dokumenty informacyjne, promocyjne, materiały dla firm, materiały reklamowe, galanteria papirnicza: w tym koperty, papeteria, papier listowy, zaproszenia okolicznościowe, wizytówki, dyplomy, **35** zgrupowanie na rzecz osób trzecich towarów pozwalające nabywcy wygodnie je oglądać i kupować w sklepie lub hurtowni z artykułami branży wydawniczej, papirniczej, usługi agencji reklamowej, dystrybucja artykułów reklamowych, broszur, prospektów, publikowanie tekstów reklamowych, pośrednictwo handlowo-usługowe, badanie rynku i opinii publicznej, doradztwo w zakresie zarządzania i prowadzenia działalności gospodarczej, prowadzenie interesów osób trzecich, organizowanie ekspozycji oraz targów i wystaw o charakterze handlowym i reklamowym, usługi marketingowe, kompilacje informacji w komputerowych bazach danych, skomputeryzowane zarządzanie plikami, zarządzanie zbiorami informatycznymi, pozyskiwanie informacji do baz danych, **40** poligrafia, introligatorstwo, naświetlanie, skanowanie, druk cyfrowy, mailing, druk litograficzny, offsetowy, sitowy, hot - print, tampondruk, techniki łączone, składanie tekstu, fotokłady, usługi fotograficzne (wywoływanie i obróbka zdjęć), usługi przetwarzania danych lub dokumentów przedstawionych na nośnikach materialnych w formie obrazu lub tekstu na dane w postaci elektronicznej za pomocą skanera, komputera i innych urządzeń cyfrowych, **41** wszelkie formy kształcenia, produkcja i reprodukcja filmów i nagrań: video, dźwiękowych oraz ich rozpowszechnianie, montaż programów radiowych i telewizyjnych, taśm wideo, wydawanie książek i tekstów innych niż reklamowe, usługi fotograficzne (wykonywanie zdjęć), usługi wykonywania: reportaży fotograficznych, fotografii artystycznej, opinie i ekspertyzy dotyczące działalności wydawniczej, **42** usługi: tworzenia publikacji internetowych, projektowania graficznego, doradztwo w zakresie sprzętu komputerowego, usługi tworzenia programów komputerowych, serwis oprogramowania i jego konserwacja, udostępnianie baz danych, konsultacje i pomoc techniczna w dziedzinie sporządzania i zastosowania programów komputerowych, systemów komputerowych i przyrządzania komputerowego, badania i analizy techniczne, projektowanie techniczne, technologiczne, urbanistyczne.

(111) **190867** (220) 2004 11 10 (210) 287528  
 (151) 2007 04 03 (441) 2005 02 21  
 (732) P. R. L. Sp. z o.o., Wrocław, PL.

(540)



Kolor znaku: żółty, jasnobrązowy, biały, błękitny, jasnofioletowy, czerwony, niebieski, jasnoszary  
 (531) 26.1.5, 27.5.1, 29.1.15  
 (510), (511) **41** usługi działalności rozrywkowej, **43** restauracje, placówki gastronomiczne, bary, usługi przygotowanie i dostarczanie żywności dla odbiorców (katering).

(111) **190868** (220) 2004 11 29 (210) 288202  
 (151) 2007 04 12 (441) 2005 03 07  
 (732) â€ŚTEPER" Spółka z o.o., Rzeszów, PL.  
 (540)

TEPER

Kolor znaku: niebieski

(531) 26.3.4, 27.5.1, 29.1.4

(510), (511) **07** maszyny i urządzenia do mycia i czyszczenia pojazdów, odkurzacze do czyszczenia pojazdów, paski napędowe do wentylatorów silników, pasy do kół pasowych, mechanizmy sterowania hydraulicznego i pneumatycznego do maszyn i silników, złącza obwodów hydraulicznych i pneumatycznych do silników i pojazdów, **35** agencje importowo-eksportowe, badanie rynku, doradztwo specjalistyczne w sprawach działalności gospodarczej, reklama za pośrednictwem sieci komputerowej, prowadzenie reklamy artykułów przemysłowych, sprzedaż i promocja dla osób trzecich artykułów przemysłowych, zarządzanie przedsiębiorstwami handlowymi i przemysłowymi.

(111) **190869** (220) 2004 11 29 (210) 288218  
 (151) 2007 04 02 (441) 2005 03 07  
 (732) Zakłady Przemysłu Cukierniczego „MIESZKO”  
 Spółka Akcyjna, Racibórz, PL.  
 (540) MIESZKO PRALINY BRANDY & ORANGE  
 (510), (511) **30** wyroby cukiernicze i słodczyce.

(111) **190870** (220) 2004 12 06 (210) 288463  
 (151) 2007 03 06 (441) 2005 03 21  
 (732) Zakład Produkcji Cukierniczej „HILDEBRAND” sp.jawna  
 Aleksandra Hildebrand, Michał Hildebrand, Justyna Hildebrand,  
 Magdalena Cieślewicz, Opalenica, PL.  
 (540)



Kolor znaku: żółty, czerwony, brązowy

(531) 26.1.2, 27.5.1, 29.1.1, 29.1.2

(510), (511) **30** wyroby cukiernicze, ciastka, ciasta, czekolada, wyroby czekoladowe, lody, słodczyce, napoje na bazie czekolady, mleka i kakao, **35** usługi prowadzenia sklepu i hurtowni z wyrobami cukierniczymi, **43** usługi gastronomiczne, kawiarnie, restauracje.

(111) **190871** (220) 2004 12 06 (210) 288464  
 (151) 2007 03 06 (441) 2005 03 21

(732) Zakład Produkcji Cukierniczej „HILDEBRAND” sp.jawna  
Aleksandra Hildebrand, Michał Hildebrand, Justyna Hildebrand,  
Magdalena Cieślewicz, Opalenica, PL.

(540)



(531) 25.1.5, 27.5.1

(510), (511) **30** wyroby cukiernicze z marcepanem, ciastka z marcepanem, ciasta z marcepanem, czekolada z marcepanem, wyroby czekoladowe z marcepanem, lody, słodycze, **35** usługi prowadzenia sklepu i hurtowni z wyrobami cukierniczymi z marcepanem, **43** usługi gastronomiczne, kawiarnie, restauracje.

(111) **190872** (220) 2004 12 06 (210) 288465  
(151) 2007 03 06 (441) 2005 03 21

(732) Zakład Produkcji Cukierniczej „HILDEBRAND” sp.jawna  
Aleksandra Hildebrand, Michał Hildebrand, Justyna Hildebrand,  
Magdalena Cieślewicz, Opalenica, PL.

(540)



(531) 25.1.5, 27.5.1

(510), (511) **30** wyroby cukiernicze z marcepanem, ciastka z marcepanem, ciasta z marcepanem, czekolada z marcepanem, wyroby czekoladowe z marcepanem, lody, słodycze, **35** usługi prowadzenia sklepu i hurtowni z wyrobami cukierniczymi z marcepanem, **43** usługi gastronomiczne, kawiarnie, restauracje.

(111) **190873** (220) 2004 12 06 (210) 288468  
(151) 2007 03 06 (441) 2005 03 21

(732) Zakład Produkcji Cukierniczej „HILDEBRAND” sp.jawna  
Aleksandra Hildebrand, Michał Hildebrand, Justyna Hildebrand,  
Magdalena Cieślewicz, Opalenica, PL.

(540)



(531) 19.7.1, 25.1.15, 25.1.25, 27.5.1

(510), (511) **30** wyroby cukiernicze, ciastka, ciasta, czekolada, wyroby czekoladowe, lody, słodycze, napoje na bazie czekolady, mleka i kakao, **35** usługi prowadzenia sklepu i hurtowni z wyrobami cukierniczymi, **43** usługi gastronomiczne, kawiarnie, restauracje.

(111) **190874** (220) 2004 12 13 (210) 288774  
(151) 2007 06 18 (441) 2005 03 21

(732) BWS Polska Sp. z o.o., Rzeszów, PL.

(540) "SZEPTY KLASZTORNE"

(510), (511) **33** napoje alkoholowe, wino, likiery, koniaki, winiaki, wódki.

(111) **190875** (220) 2004 12 13 (210) 288776  
(151) 2007 06 26 (441) 2005 03 21

(732) MEBLE LASKI Sp. z o.o., Laski, PL.

(540)



Kolor znaku: niebieski, czarny, żółty, czerwony, biały

(531) 26.5.1, 26.11.3, 29.1.15

(510), (511) **19** wyroby tartaczne: deski, krawędziaki, belki i inne wyroby ciesielskie i stolarskie dla budownictwa, **20** meble, materace do łóżek, **35** sprzedaż: paliw, części i akcesoriów do pojazdów samochodowych, mebli, drewna, artykułów przemysłowych i nieżywnościowych, komputerów, sprzętu telekomunikacyjnego, **37** instalowanie, naprawa i konserwacja maszyn rolniczych i leśnych, konserwacja i naprawa pojazdów samochodowych, prace remontowo-budowlane i instalacyjne, **39** transport drogowy pojazdami uniwersalnymi i specjalizowanymi, **40** impregnacja drewna.

(111) **190876** (220) 2004 12 14 (210) 288841  
(151) 2007 04 05 (441) 2005 03 21

(732) Zakłady Przemysłu Cukierniczego MIESZKO S.A., Racibórz, PL.

(540)



Kolor znaku: ecru, zielony, czerwony, biały, kremowy, brązowy

(531) 5.5.1, 8.1.19, 9.1.10, 25.7.25, 27.5.1, 29.1.12

(510), (511) **30** kawa, herbata, kakao, ryż, tapioka, sago, kawa nienaturalna, mąka i produkty zbożowe, chleb, wyroby cukiernicze i słodycze, lody, miód, melasa (syropy), drożdże, proszek do pieczenia, sól, musztarda, ocet, sosy (przyprawy), przyprawy, lód.

(111) **190877** (220) 2004 12 15 (210) 288875  
(151) 2007 04 02 (441) 2005 03 21

(732) LABORATORIUM KOSMETYCZNE „AVA” Spółka Cywilna  
Larysa Dysput-Goławska, Marek Goławski, Warszawa, PL.

(540)

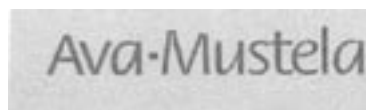

(531) 27.5.1

(510), (511) **03** wyroby kosmetyczne, kremy, szminki, toniki, mleczka kosmetyczne, pudry, mydła, dezodoranty, perfumy, wody toaletowe i kwiatowe, balsamy, szampony, odżywki do włosów i do cery, środki do mycia.

(111) **190878** (220) 2004 12 16 (210) 288940  
(151) 2007 04 24 (441) 2005 05 30

(732) Zakład Producyjno-Usługowy „REMARK MEBLE M” Marek Rębisz, Malutkie, PL.

(540)



Kolor znaku: czerwony, czarny, szary, biały

(531) 26.7.25, 27.5.1, 29.1.1, 29.1.6, 29.1.8

(510), (511) **20** meble, meble biurowe, meble metalowe, meble szkolne, meble pokojowe, meble kuchenne, meble młodzieżowe, witryny, komody, stoliki, stoliczki, stoły, stoły okolicznościowe, meble w okleinie naturalnej, meble z płyty laminowanej, szafy, barki.

(111) **190879** (220) 2004 12 20 (210) 289039  
 (151) 2007 05 30 (441) 2005 04 04  
 (732) SAYSONIC Spółka z o.o., Warszawa, PL.  
 (540) SAYSONIC

(510), (511) **09** elektryczne i elektroniczne urządzenia, przyrządy i aparaty, urządzenia do odbioru, nagrywania, transmisji i/lub reprodukcji dźwięku i/lub obrazu i/lub danych oraz ich części, komputery, drukarki, urządzenia telekomunikacyjne, nagrane taśmy i dyski, taśmy i dyski do rejestracji dźwięku i/lub obrazu, baterie i akumulatory, części, osprzęt do wymienionych urządzeń, przyrządów i aparatów, **35** usługi w zakresie kierowania i zarządzania działalnością handlową w dziedzinie sprzedaży i promocji wszelkiego rodzaju sprzętu elektrycznego, elektronicznego, mediów, komputerowego, pomoc w przygotowywaniu ofert sprzedaży, zawieraniu umów kupna i sprzedaży, zamawianiu i rezerwacji wszelkiego rodzaju towarów i usług, powyższe usługi prowadzone przez sieci elektroniczne, zwłaszcza Internet, zgrupowanie na rzecz osób trzecich różnych towarów w celu ich oglądania i kupowania poprzez katalog artykułów, wykorzystując zamówienia korespondencyjne lub używając środków telekomunikacji, **37** usługi instalacyjne, naprawcze, konserwacyjne i montażowe w zakresie wszelkiego rodzaju sprzętu AGD i RTV, urządzeń elektrycznych, elektronicznych, komputerów, mebli, instalowanie i uruchamianie sieci komputerowych i internetowych, **41** usługi wypożyczania sprzętu do nagrywania, przesyłania, odtwarzania dźwięku i/lub obrazu i/lub elektronicznego przetwarzania danych, **42** usługi pośrednictwa w dostępie do oprogramowania, projektowanie i rozwój systemów i oprogramowania komputerowego.

(111) **190880** (220) 2004 12 30 (210) 289484  
 (151) 2007 04 05 (441) 2005 04 04  
 (732) RENAULT POLSKA Sp. z o.o., Warszawa, PL.  
 (540)



Kolor znaku: czarny, biały, żółty

(531) 6.7.1, 7.11.10, 26.11.3, 26.15.15, 27.5.1, 29.1.13

(510), (511) **12** środki transportu lądowego, pojazdy samochodowe używane, części do pojazdów samochodowych zawarte w tej klasie, **35** salony samochodowe, komis, pośrednictwo w sprzedaży pojazdów, promocja sprzedaży pojazdów samochodowych i ich części dla osób trzecich, **36** leasing używanych pojazdów samochodowych, **37** obsługa i naprawa pojazdów samochodowych, **39** najem używanych pojazdów samochodowych, **42** ekspertyzy dotyczące pojazdów samochodowych, doradztwo w zakresie pojazdów samochodowych.

(111) **190881** (220) 2006 02 09 (210) 305936  
 (151) 2007 07 26 (441) 2006 05 15  
 (732) CMC Zawiercie S.A., Zawiercie, PL.  
 (540)



Kolor znaku: ciemnoniebieski

(531) 1.5.1, 9.1.10, 26.4.2, 27.5.1, 29.1.4, 29.1.6

(510), (511) **06** metale nieszlachetne i ich stopy w stanie surowym oraz półprodukty i wyroby z tych materiałów, w szczególności stal

oraz półprodukty i wyroby stalowe, **07** maszyny i obrabiarki oraz części do nich, **39** usługi transportu i spedycji, **40** usługi w zakresie odzyskiwania i przetwarzania odpadów, w szczególności złomu i pyłów przemysłowych, **41** usługi związane z organizacją wypoczynku, **43** usługi w zakresie tymczasowego zakwaterowania oraz zaopatrzenia w żywność i napoje.

(111) **190882** (220) 2004 12 30 (210) 289508  
 (151) 2007 03 27 (441) 2005 04 04  
 (732) Suder & Suder Sp. z o.o., Kraków, PL.

(540) ESTIMA

(510), (511) **07** sprężyny gazowe, sprężyny i membrany pneumatyczne stosowane w amortyzatorach do pojazdów, **12** amortyzatory zawieszania w pojazdach, sprężyny i resory amortyzujące do pojazdów mechanicznych.

(111) **190883** (220) 2004 12 31 (210) 289534  
 (151) 2007 03 29 (441) 2005 08 08  
 (732) Suder & Suder Sp. z o.o., Kraków, PL.

(540) ERENDIA

(510), (511) **06** przewody pneumatyczne i ich złącza, przyłącza, szybkozłącza, **07** układy pneumatyczne, siłowniki zawory instalacji pneumatycznej, zestawy naprawcze zaworów pneumatycznych.

(111) **190884** (220) 2005 03 24 (210) 289735  
 (151) 2007 03 29 (441) 2005 06 27  
 (732) WINERIA Spółka z o.o., Warszawa, PL.

(540)



Kolor znaku: czarny, bordowy, biały

(531) 5.7.10, 19.7.1, 27.5.1, 29.1.1, 29.1.8

(510), (511) **35** prowadzenie sklepów i hurtowni z napojami alkoholowymi i winami, usługi importowe dotyczące win, reklama, organizowanie wystaw win, **39** dostarczanie towarów zamówionych korespondencyjnie, **41** prowadzenie i organizowanie szkoleń dotyczących wiedzy o winach.

(111) **190885** (220) 2005 01 10 (210) 289750  
 (151) 2007 03 29 (441) 2005 04 18  
 (732) Biuro Studiów i Projektów Energetycznych

„ENERGOPROJEKT-GLIWICE” Spółka Akcyjna, Gliwice, PL.

(540)



Kolor znaku: czerwony, czarny

(531) 27.5.1, 27.7.1, 29.1.1, 29.1.8

(510), (511) **35** pośrednictwo handlowe.

(111) **190886** (220) 2005 01 11 (210) 289779  
 (151) 2007 03 29 (441) 2005 04 18

(732) SPIŻARNIA WARSZAWSKA 2002 Anna Walczyńska, Warszawa, PL.

(540) APTECZKA SPIŻARNI

(510), (511) **29** przetwory owocowe, przetwory warzywne, przetwory mięsne, zioła ogrodowe konserwowane, **30** artykuły cukiernicze, przyprawy, **33** napoje alkoholowe.

(111) **190887** (220) 2005 01 13 (210) 289874  
 (151) 2007 05 18 (441) 2005 04 18

(732) Unilever N.V., Rotterdam, NL.

(540) KOLORKI

(510), (511) **30** lody jadalne, lody wodne, sorbety, preparaty do przygotowywania wyżej wymienionych towarów.

(111) **190888** (220) 2005 01 19 (210) 290060  
 (151) 2007 05 09 (441) 2005 05 02  
 (732) Dariusz Grzelak, Ząbki, PL.  
 (540) MOISS  
 (510), (511) **09** etui do okularów, lornetki, lornety, lupy, lusterka optyczne, art. do wyrobu okularów, oprawki do okularów, osłony przeciwsłoneczne do obiektywów, osłony przeciwosiepiające, okulary przeciwsłoneczne, zestawy soczewek, soczewki korekcyjne, płaskie i korekcyjne przeciwsłoneczne ze szkła i tworzyw sztucznych, szkła okularowe przeciwsłoneczne, szkła kontaktowe, szkło optyczne, **35** pośrednictwo w zawieraniu transakcji handlowych, prowadzenie sklepów i hurtowni w zakresie wyrobów optycznych, reklamowanie firm, rozpowszechnianie materiałów reklamowych i próbek towarów, organizowanie wystaw w celach handlowych i reklamowych, **44** dobór szkielec leczniczych i soczewek o różnej przepuszczalności światła, dobór i kształtowanie oprawek okularowych leczniczych przeciwsłonecznych.

(111) **190889** (220) 2005 01 21 (210) 290186  
 (151) 2007 03 28 (441) 2005 05 02  
 (732) Firma „PLUME” Sławomir Zieliński, Aleksandrów Łódzki, PL.  
 (540) PLUME  
 (510), (511) **25** odzież, buty i nakrycia głowy.

(111) **190890** (220) 2005 01 25 (210) 290299  
 (151) 2007 04 24 (441) 2005 05 02  
 (732) Bogdan Tomaszewski, Warszawa, PL.  
 (540)



Kolor znaku: zielony, czarny, biały, czerwony  
 (531) 5.1.1, 7.1.24, 26.13.25, 27.5.1, 29.1.14  
 (510), (511) **36** agencje pośrednictwa w handlu nieruchomościami, doradztwo w sprawach ubezpieczeniowych, zarządzanie i administrowanie nieruchomościami, dzierżawa nieruchomości, wycena nieruchomości, pośrednictwo ubezpieczeniowe, pośrednictwo w sprawach majątku nieruchomego, informacje w sprawach ubezpieczeniowych, ubezpieczenia morskie, ubezpieczenia zdrowotne, wynajmowanie mieszkań, wynajmowanie pomieszczeń biurowych, ubezpieczenia do wypadków, zarządzanie majątkiem, zarządzanie majątkiem nieruchomości, ubezpieczenia na życie, agencje celne, agencje mieszkaniowe, organizowanie funduszy na cele dobroczynne, dzierżawa gospodarstw rolnych, dzierżawa majątku nieruchomego.

(111) **190891** (220) 2004 12 23 (210) 289248  
 (151) 2007 04 12 (441) 2005 04 04  
 (732) JERONIMO MARTINS DYSTRYBUCJA Spółka Akcyjna, Poznań, PL.  
 (540) Słodkie Magdalenki  
 (510), (511) **30** ciastka, wyroby cukiernicze, wyroby piekarnicze, słodycze.

(111) **190892** (220) 2004 12 23 (210) 289251  
 (151) 2007 04 12 (441) 2005 04 04  
 (732) JERONIMO MARTINS DYSTRYBUCJA Spółka Akcyjna, Poznań, PL.  
 (540) Adagio  
 (510), (511) **30** słodycze.

(111) **190893** (220) 2004 12 23 (210) 289254  
 (151) 2007 04 12 (441) 2005 04 04  
 (732) JERONIMO MARTINS DYSTRYBUCJA Spółka Akcyjna, Poznań, PL.  
 (540) Mintelki  
 (510), (511) **30** cukierki.

(111) **190894** (220) 2005 01 27 (210) 290389  
 (151) 2007 05 21 (441) 2005 05 02  
 (732) Maspex Wadowice Sp. z o.o., Wadowice, PL.  
 (540) Rurka czterodziurka  
 (510), (511) **20** słomki do picia napojów, **32** proszki do sporządzania napojów, soki, soki owocowe, soki wieloowocowe, soki warzywne, soki wielowarzywne, napoje, napoje owocowe, napoje warzywne, nektary, nektary warzywne, syropy do napojów, napoje bezalkoholowe, napoje izotoniczne, napoje gazowane, napoje z witaminami, soki owocowe wzbogacone błonnikiem, soki pomidorowe, napoje pomidorowe.

(111) **190895** (220) 2005 02 04 (210) 290722  
 (151) 2007 04 02 (441) 2005 05 16  
 (732) HORTEX HOLDING Spółka Akcyjna, Warszawa, PL.  
 (540)



Kolor znaku: niebieski, żółty, biały, zielony, czerwony, pomarańczowy  
 (531) 5.5.20, 5.7.8, 5.7.13, 5.9.1, 19.3.3, 27.5.1, 29.1.15  
 (510), (511) **32** piwo, wody niegazowane i gazowane, wody mineralne, stołowe, sodowe, napoje bezalkoholowe, soki, napoje i nektary owocowe, warzywne i owocowo-warzywne, zagęszczone soki owocowe i warzywne, soki przecierowe owocowe i warzywne, owocowo-warzywne, soki i napoje o obniżonej wartości energetycznej, owocowe, warzywne i owocowo-warzywne soki i napoje wzbogacone witaminami i/lub wapniem, sorbety, napoje izotoniczne, napoje energetyczne, napoje serwatkowe, syropy i preparaty do sporządzania napojów, esencje do napojów, ekstrakty do napojów.

(111) **190896** (220) 2005 02 04 (210) 290723  
 (151) 2007 04 02 (441) 2005 05 16  
 (732) HORTEX HOLDING Spółka Akcyjna, Warszawa, PL.  
 (540)



Kolor znaku: niebieski, żółty, biały, zielony, czerwony, pomarańczowy  
 (531) 5.5.20, 5.7.13, 5.7.14, 5.9.1, 19.3.3, 27.5.1, 29.1.15  
 (510), (511) **32** piwo, wody niegazowane i gazowane, wody mineralne, stołowe, sodowe, napoje bezalkoholowe, soki, napoje i nektary owocowe, warzywne i owocowo-warzywne, zagęszczone soki owocowe i warzywne, soki przecierowe owocowe i warzywne, owocowo-warzywne, soki i napoje o obniżonej wartości energetycznej, owocowe, warzywne i owocowo-warzywne soki i napoje wzbogacone witaminami i/lub wapniem, sorbety, napoje izotoniczne, napoje energetyczne, napoje serwatkowe, syropy i preparaty do sporządzania napojów, esencje do napojów, ekstrakty do napojów.



(111) **190897** (220) 2005 02 04 (210) 290724  
 (151) 2007 04 02 (441) 2005 05 16  
 (732) HORTEX HOLDING Spółka Akcyjna, Warszawa, PL.  
 (540)



Kolor znaku: niebieski, żółty, biały, zielony, czerwony, pomarańczowy  
 (531) 5.5.20, 5.9.1, 19.3.3, 27.5.1, 29.1.15  
 (510), (511) **32** piwo, wody niegazowane i gazowane, wody mineralne, stołowe, sodowe, napoje bezalkoholowe, soki, napoje i nektary owocowe, warzywne i owocowo-warzywne, zagęszczone soki owocowe i warzywne, soki przecierowe owocowe i warzywne, owocowo-warzywne, soki i napoje o obniżonej wartości energetycznej, owocowe, warzywne i owocowo-warzywne soki i napoje wzbogacone witaminami i/lub wapniem, sorbety, napoje izotoniczne, napoje energetyczne, napoje serwatkowe, syropy i preparaty do sporządzania napojów, esencje do napojów, ekstrakty do napojów.

(111) **190898** (220) 2005 02 04 (210) 290725  
 (151) 2007 04 02 (441) 2005 05 16  
 (732) HORTEX HOLDING Spółka Akcyjna, Warszawa, PL.  
 (540)



Kolor znaku: niebieski, żółty, biały, zielony, czerwony, pomarańczowy  
 (531) 5.5.20, 5.7.13, 5.7.18, 5.9.1, 19.3.3, 27.5.1, 29.1.15  
 (510), (511) **32** piwo, wody niegazowane i gazowane, wody mineralne, stołowe, sodowe, napoje bezalkoholowe, soki, napoje i nektary owocowe, warzywne i owocowo-warzywne, zagęszczone soki owocowe i warzywne, soki przecierowe owocowe i warzywne, owocowo-warzywne, soki i napoje o obniżonej wartości energetycznej, owocowe, warzywne i owocowo-warzywne soki i napoje wzbogacone witaminami i/lub wapniem, sorbety, napoje izotoniczne, napoje energetyczne, napoje serwatkowe, syropy i preparaty do sporządzania napojów, esencje do napojów, ekstrakty do napojów.

(111) **190899** (220) 2005 02 15 (210) 291170  
 (151) 2007 06 21 (441) 2005 05 30  
 (732) MediaWay Spółka z o.o., Szczecinek, PL.  
 (540) MEDIAWAY

(510), (511) **09** dyski optyczne, dyski kompaktowe audio-video, płyty fonograficzne, dyski do rejestracji dźwięku, dyski kompaktowe jako nośniki danych, dyski do nagrywania dźwięku, taśmy do nagrywania dźwięku, rysunkowe filmy animowane, urządzenia do czyszczenia płyt fonograficznych, **16** czasopisma, kalendarze, nalepki, **40** druk obwolot do kaset i płyt kompaktowych audio, druk opakowań teksturowych, druk starodrukowy, **42** zarządzanie prawami autorskimi.

(111) **190900** (220) 2005 02 15 (210) 291171  
 (151) 2007 05 23 (441) 2005 05 30  
 (732) „GM Logistic” Spółka z ograniczoną odpowiedzialnością, Warszawa, PL.

(540) GM LOGISTIC

(510), (511) **35** pozyskiwanie danych do komputerowych baz danych, systematyzacja danych w komputerowych bazach danych, doradztwo dotyczące organizowania działalności gospodarczej, doradztwo w zakresie zarządzania działalnością gospodarczą, zarządzanie zbiorami informatycznymi, **37** czyszczenie pojazdów, mycie pojazdów, naprawa pojazdów, obsługa pojazdów, budowa i naprawy magazynów, **39** magazynowanie, informacja o magazynowaniu, usługi kierowców, magazynowanie elektronicznych nośników danych lub dokumentów, informacja o transporcie, wynajmowanie magazynów, pakowanie produktów, pakowanie towarów, wynajmowanie miejsc na parkingi, usługi związane z parkowaniem samochodów, wypożyczanie pojazdów, przewożenie ładunków, przewóz samochodami ciężarowymi, pośrednictwo w transporcie, transport i wyładunek odpadów, usługi transportowe, wypożyczanie samochodów.

(111) **190901** (220) 2002 06 18 (210) 251724  
 (151) 2006 12 29 (441) 2002 12 30  
 (732) ROYAL HURT Sp. z o.o., Lesznowola, PL.  
 (540)



Kolor znaku: biały, granatowy

(531) 24.9, 27.5, 29.1

(510), (511) **06** materiały budowlane metalowe, **07** maszyny i urządzenia do produkcji materiałów budowlanych, **19** materiały budowlane niemetalowe, **37** usługi budowlane.

(111) **190902** (220) 2003 11 28 (210) 273235  
 (151) 2006 11 02 (441) 2004 04 19  
 (732) Przedsiębiorstwo Produkcyjno-Handlowe EVELINE COSMETICS” Piotr Kasprzycki, Lesznowola, PL.  
 (540)



(531) 27.5.1

(510), (511) **03** kosmetyki pielęgnacyjne i upiększające, dla kobiet, mężczyzn, dzieci i młodzieży, artykuły perfumeryjne, preparaty do prania, czyszczenia, szorowania, wybielania, chusteczki, wata, waciki i patyczki do celów kosmetycznych, **05** lecznicze: balsamy, maści, olejki, płyny, sole, żele, kremy, **16** opakowania z tworzyw sztucznych do kosmetyków, **21** opakowania szklane, porcelanowe i ceramiczne do kosmetyków i przybory kosmetyczne, **42** badania w dziedzinie kosmetyków, **44** usługi salonów kosmetycznych, usługi kliniki kosmetycznej.

(111) **190903** (220) 2004 10 25 (210) 286925  
 (151) 2007 02 07 (441) 2005 02 07  
 (732) „Polifarb Cieszyn-Wrocław” Spółka Akcyjna, Wrocław, PL.  
 (540) renostyl  
 (510), (511) **02** farby, lakiery, emalie, pokosty, bejce, koloranty, środki zabezpieczające drewno, rozcieńczalniki.

(111) **190904** (220) 2004 10 25 (210) 286926  
 (151) 2007 02 07 (441) 2005 02 07  
 (732) „Polifarb Cieszyn-Wrocław” Spółka Akcyjna, Wrocław, PL.  
 (540) Cieszynka kolor plus  
 (510), (511) **02** farby, lakiery, emalie, pokosty, bejce, koloranty, środki zabezpieczające drewno, rozcieńczalniki.

(111) **190905** (220) 2005 02 16 (210) 291182  
 (151) 2007 06 21 (441) 2005 05 30  
 (732) Fabryka Mebli Biurowych „MARO” Spółka z o.o., Komorniki, PL.  
 (540) sirio  
 (510), (511) **20** meble w zestawach, meble różne, meble biurowe, meble szkolne, przegrody - ścianki działowe i stanowiskowe, meble szkolne specjalistyczne - stoły do czytania i pisania, **37** konserwacja mebli, odnawianie mebli, informacje o wzornictwie meblowym, wykonanie prac konserwatorskich i odtworzeniowych, **42** projektowanie mebli pojedynczych i w zestawach.

(111) **190906** (220) 2005 02 16 (210) 291183  
 (151) 2007 06 21 (441) 2005 05 30  
 (732) Fabryka Mebli Biurowych „MARO” Spółka z o.o., Komorniki, PL.  
 (540) eM eL  
 (510), (511) **20** meble w zestawach, meble różne, meble biurowe, meble szkolne, przegrody - ścianki działowe i stanowiskowe, meble szkolne specjalistyczne - stoły do czytania i pisania, **37** konserwacja mebli, odnawianie mebli, informacje o wzornictwie meblowym, wykonanie prac konserwatorskich i odtworzeniowych, **42** projektowanie mebli pojedynczych i w zestawach.

(111) **190907** (220) 2005 02 16 (210) 291184  
 (151) 2007 06 21 (441) 2005 05 30  
 (732) Fabryka Mebli Biurowych „MARO” Spółka z o.o., Komorniki, PL.  
 (540) arta  
 (510), (511) **20** meble w zestawach, meble różne, meble biurowe, meble szkolne, przegrody - ścianki działowe i stanowiskowe, meble szkolne specjalistyczne - stoły do czytania i pisania, **37** konserwacja mebli, odnawianie mebli, informacje o wzornictwie meblowym, wykonanie prac konserwatorskich i odtworzeniowych, **42** projektowanie mebli pojedynczych i w zestawach.

(111) **190908** (220) 2005 02 17 (210) 291246  
 (151) 2007 06 06 (441) 2005 05 30  
 (732) „S.WITKO” Małgorzata Witkowska, Sławomir Witkowski, Łódź, PL.  
 (540)



Kolor znaku: czarny, biały, niebieski  
 (531) 26.1.1, 27.5.1, 29.1.13  
 (510), (511) **09** meble laboratoryjne, **20** meble, meble biurowe, **42** opracowywanie projektów technicznych.

(111) **190909** (220) 2005 02 21 (210) 291381  
 (151) 2007 03 14 (441) 2005 05 30  
 (732) Przedsiębiorstwo Handlowo-Usługowo-Produkcyjne „POLMAR” Włodzimierz Markiewicz, Taczanów II, PL.  
 (540)



Kolor znaku: biały, szary, żółty, zielony, czerwony i odcienie, czarny  
 (531) 26.1.2, 26.11.3, 27.5.1, 29.1.15  
 (510), (511) **01** spirytus skażony środkami szczególnymi, płyny na bazie skażonego spirytusu, alkohol etylowy, wyroby chemiczne do celów przemysłowych, **02** farby, farby akrylowe, emulsyjne, ftalowe, olejne, zaprawy farbiarskie, pokosty, lakiery, barwniki, bejce, pigmenty, rozcieńczalniki, środki impregnujące, środki do gruntowania powierzchni budowlanych, w tym środki zapobiegające przed wilgocią i erozją powierzchni budowlanych, masy szpachlowe, środki zabez-

pieczające przed nadmierną chłonnością powierzchni budowlanych, **04** denaturat, **39** usługi w zakresie: transportu drogowego, spedycji, pośrednictwa transportowego, dystrybucji towarów, magazynowania, pakowania towarów, konfekcjonowania towarów, rozlewu win, napojów, napojów alkoholowych, denaturatu, wynajmu samochodów ciężarowych, wynajmu sprzętu rolniczego, zabiegów agrotechnicznych i usług sprzętem rolniczym, wynajmu magazynów.

(111) **190910** (220) 2005 02 23 (210) 291540  
 (151) 2007 04 23 (441) 2005 05 30  
 (732) Sopockie Towarzystwo Ubezpieczeń ERGO HESTIA S.A., Sopot, PL.  
 (540) ASPIRA  
 (510), (511) **36** usługi w zakresie: doradztwa w sprawach ubezpieczeniowych, informacji o ubezpieczeniach, ubezpieczeń, w tym ubezpieczeń na życie, inwestycji kapitałowych, tworzenia funduszy, w tym funduszy na cele dobroczynne.

(111) **190911** (220) 2005 02 28 (210) 291714  
 (151) 2007 03 29 (441) 2005 06 13  
 (732) BIELEND A Kosmetyki Naturalne Spółka z o.o., Kraków, PL.  
 (540) WŁOS SIĘ JEŻY - JEŻOWIEC  
 (510), (511) **03** kosmetyki upiększające, kosmetyki pielęgnacyjne, wyroby perfumeryjne i dezodoranty, olejki, środki i preparaty do makijażu i demakijażu, środki czystości, preparaty kosmetyczne do odchudzania, kosmetyki profesjonalne, kosmetyki do stylizacji włosów, **05** preparaty farmaceutyczne, suplementy żywności do celów leczniczych, preparaty witaminowe.

(111) **190912** (220) 2005 02 28 (210) 291718  
 (151) 2007 03 26 (441) 2005 06 13  
 (732) BIELEND A Kosmetyki Naturalne Spółka z o.o., Kraków, PL.  
 (540) BIELEND A BEAUTY HANDS  
 (510), (511) **03** kosmetyki upiększające, kosmetyki pielęgnacyjne, wyroby perfumeryjne i dezodoranty, olejki, środki i preparaty do makijażu i demakijażu, środki czystości, preparaty kosmetyczne do odchudzania, kosmetyki profesjonalne, kosmetyki do stylizacji włosów, **05** preparaty farmaceutyczne, suplementy żywności do celów leczniczych, preparaty witaminowe.

(111) **190913** (220) 2005 02 28 (210) 291725  
 (151) 2007 03 26 (441) 2005 06 13  
 (732) BIELEND A Kosmetyki Naturalne Spółka z o.o., Kraków, PL.  
 (540) BIELEND A DUO CONCEPT  
 (510), (511) **03** kosmetyki upiększające, kosmetyki pielęgnacyjne, wyroby perfumeryjne i dezodoranty, olejki, środki i preparaty do makijażu i demakijażu, środki czystości, preparaty kosmetyczne do odchudzania, kosmetyki profesjonalne, kosmetyki do stylizacji włosów, **05** preparaty farmaceutyczne, suplementy żywności do celów leczniczych, preparaty witaminowe.

(111) **190914** (220) 2005 02 28 (210) 291728  
 (151) 2007 03 26 (441) 2005 06 13  
 (732) BIELEND A Kosmetyki Naturalne Spółka z o.o., Kraków, PL.  
 (540) BIELEND A MILK SHAKE  
 (510), (511) **03** kosmetyki upiększające, kosmetyki pielęgnacyjne, wyroby perfumeryjne i dezodoranty, olejki, środki i preparaty do makijażu i demakijażu, środki czystości, preparaty kosmetyczne do odchudzania, kosmetyki profesjonalne, kosmetyki do stylizacji włosów, **05** preparaty farmaceutyczne, suplementy żywności do celów leczniczych, preparaty witaminowe.

(111) **190915** (220) 2005 02 28 (210) 291731  
 (151) 2007 03 26 (441) 2005 06 13  
 (732) BIELEND A Kosmetyki Naturalne Spółka z o.o., Kraków, PL.  
 (540) BIELEND A MLEKO W PROSZKU DO KĄPIELI  
 (510), (511) **03** kosmetyki upiększające, kosmetyki pielęgnacyjne, wyroby perfumeryjne i dezodoranty, olejki, środki i preparaty do makijażu i demakijażu, środki czystości, preparaty kosmetyczne do odchudzania, kosmetyki profesjonalne, kosmetyki do stylizacji włosów, **05** preparaty farmaceutyczne, suplementy żywności do celów leczniczych, preparaty witaminowe.

(111) **190916** (220) 2005 02 28 (210) 291733  
 (151) 2007 03 26 (441) 2005 06 13  
 (732) BIELEND A Kosmetyki Naturalne Spółka z o.o., Kraków, PL.  
 (540) PASTA I BASTA - PROWOKATOR  
 (510), (511) **03** kosmetyki upiększające, kosmetyki pielęgnacyjne, wyroby perfumeryjne i dezodoranty, olejki, środki i preparaty do makijażu i demakijażu, środki czystości, preparaty kosmetyczne do odchudzania, kosmetyki profesjonalne, kosmetyki do stylizacji włosów, **05** preparaty farmaceutyczne, suplementy żywności do celów leczniczych, preparaty witaminowe.

(111) **190917** (220) 2005 02 28 (210) 291734  
 (151) 2007 03 26 (441) 2005 06 13  
 (732) BIELEND A Kosmetyki Naturalne Spółka z o.o., Kraków, PL.  
 (540) GUMKA RECEPTURKA NA PAZURKA - INSPIRATOR  
 (510), (511) **03** kosmetyki upiększające, kosmetyki pielęgnacyjne, wyroby perfumeryjne i dezodoranty, olejki, środki i preparaty do makijażu i demakijażu, środki czystości, preparaty kosmetyczne do odchudzania, kosmetyki profesjonalne, kosmetyki do stylizacji włosów, **05** preparaty farmaceutyczne, suplementy żywności do celów leczniczych, preparaty witaminowe.

(111) **190918** (220) 2005 02 28 (210) 291735  
 (151) 2007 03 26 (441) 2005 06 13  
 (732) BIELEND A Kosmetyki Naturalne Spółka z o.o., Kraków, PL.  
 (540) DREAM OF AFRICA  
 (510), (511) **03** kosmetyki upiększające, kosmetyki pielęgnacyjne, wyroby perfumeryjne i dezodoranty, olejki, środki i preparaty do makijażu i demakijażu, środki czystości, preparaty kosmetyczne do odchudzania, kosmetyki profesjonalne, kosmetyki do stylizacji włosów, **05** preparaty farmaceutyczne, suplementy żywności do celów leczniczych, preparaty witaminowe.

(111) **190919** (220) 2005 02 28 (210) 291754  
 (151) 2007 03 26 (441) 2005 06 13  
 (732) CENTRUM USŁUG DRUKARSKICH Henryk Miler, Chorzów, PL.  
 (540) CENTRUM USŁUG DRUKARSKICH HENRYK MILER  
 (510), (511) **35** publikowanie tekstów reklamowych, rozpowszechnianie ogłoszeń reklamowych, reklamy, reklamy prasowe, rozpowszechnianie materiałów reklamowych, **40** usługi drukarni, druk sitowy, drukowanie litograficzne, drukowanie offsetowe, drukowanie rysunków, drukowanie fotografii, drukowanie gazet, drukowanie książek, drukowanie tekstów, fotochemigrafia, introligatorstwo, wykonywanie odbitek fotograficznych, wywoływanie filmów fotograficznych, drukowanie wzorców, kopiowanie zdjęć, **41** publikowanie gazet, publikowanie książek, publikowanie tekstów.

(111) **190920** (220) 2005 03 01 (210) 291879  
 (151) 2007 06 15 (441) 2005 06 13  
 (732) Małgorzata Niemen-Wydrzycka, Warszawa, PL.  
 (540)



Kolor znaku: jasnobrązowy, żółty, biały, szary, czarny

(531) 2.1.1, 26.4.2, 27.5.1, 29.1.15  
 (510), (511) **09** dyski kompaktowe, kasety video, płyty fonograficzne, taśmy do rejestracji dźwięku, taśmy video, płyty CD-ROM, **16** wydawnictwa książkowe, foldery, plakaty, **40** kopiowanie zdjęć, **41** usługi dotyczące organizowania koncertów i nagrań, organizacja wystaw związanych z kulturą lub edukacją, zamieszczanie na stronach internetowych informacji o życiu i twórczości Czesława Niemena.

(111) **190921** (220) 2005 03 03 (210) 291972  
 (151) 2007 04 13 (441) 2005 06 13  
 (732) „ITALINOX - POLSKA” Sp. z o.o., Wysogotowo, PL.  
 (540) italinox  
 (510), (511) **03** papier i płótna, środki czyszczące i myjące do metali, pasty polerskie, **06** wyroby metalowe: kształtowniki, pręty, blachy, liny, dennice, włazy, śruby, nakrętki, łańcuchy, obejmy, rury, zawory metalowe, trójniki, elementy redukcyjne, łuki, kołnierze wywijane, dna zaślepiające, złącza gwintowane, pierścienie gwintowane, **08** tarcze do cięcia i obróbki metali, szczotki metalowe, ściernice, **09** osprzęt i akcesoria do spawania, **11** komory do zlewów, umywalki, sterylizatory, **17** uszczelki.

(111) **190922** (220) 2005 03 16 (210) 292522  
 (151) 2007 03 26 (441) 2005 06 27  
 (732) Ziębińska Maria i Ziębiński Stanisław „ICE-MASTRY” Spółka Jawna, Czaniec, PL.  
 (540) grota  
 (510), (511) **30** lody, lody spożywcze, lody spożywcze w proszku, sorbety jako lody, torty lodowe, rolady lodowe, jogurt mrożony, napoje chłodzące na bazie czekolady, napoje chłodzące na bazie kakao, napoje chłodzące na bazie kawy, napoje chłodzące na bazie herbaty, mrożone wyroby mączne, mrożone pierogi, kluski i pizza, schłodzone desery, pianki i musy, ciasta mrożone, ciasta i wyroby cukiernicze, słodczyce, cukierki, środki wiążące do lodów spożywczych, biszkopoty, chałwa, czekolada, herbatniki, herbatniki petit-beurre, galaretki owocowe, jadalne ozdoby do ciast, pierniki, placki, pomadki, pralinki, ekstrakt do celów spożywczych, słód do herbatników, suchary, syrop cukrowy do celów spożywczych.

(111) **190923** (220) 2005 03 16 (210) 292538  
 (151) 2007 03 26 (441) 2005 06 27  
 (732) Ziębińska Maria i Ziębiński Stanisław „ICE-MASTRY” Spółka Jawna, Czaniec, PL.  
 (540) niani  
 (510), (511) **30** lody, lody spożywcze, lody spożywcze w proszku, sorbety jako lody, torty lodowe, rolady lodowe, jogurt mrożony, napoje chłodzące na bazie czekolady, napoje chłodzące na bazie kakao, napoje chłodzące na bazie kawy, napoje chłodzące na bazie herbaty, mrożone wyroby mączne, mrożone pierogi, kluski i pizza, schłodzone desery, pianki i musy, ciasta mrożone, ciasta i wyroby cukiernicze, słodczyce, cukierki, środki wiążące do lodów spożywczych, biszkopoty, chałwa, czekolada, herbatniki, herbatniki petit-beurre, galaretki owocowe, jadalne ozdoby do ciast, pierniki, placki, pomadki, pralinki, ekstrakt do celów spożywczych, słód do herbatników, suchary, syrop cukrowy do celów spożywczych.

(111) **190924** (220) 2005 03 16 (210) 292540  
 (151) 2007 03 26 (441) 2005 06 27  
 (732) Ziębińska Maria i Ziębiński Stanisław „ICE-MASTRY” Spółka Jawna, Czaniec, PL.  
 (540) mile  
 (510), (511) **30** lody, lody spożywcze, lody spożywcze w proszku, sorbety jako lody, torty lodowe, rolady lodowe, jogurt mrożony, napoje chłodzące na bazie czekolady, napoje chłodzące na bazie kakao, napoje chłodzące na bazie kawy, napoje chłodzące na bazie herbaty, mrożone wyroby mączne, mrożone pierogi, kluski i pizza, schłodzone desery, pianki i musy, ciasta mrożone, ciasta i wyroby cukiernicze, słodczyce, cukierki, środki wiążące do lodów spożywczych, biszkopoty, chałwa, czekolada, herbatniki, herbatniki petit-beurre, galaretki owocowe, jadalne ozdoby do ciast, pierniki, placki, pomadki, pralinki, ekstrakt do celów spożywczych, słód do herbatników, suchary, syrop cukrowy do celów spożywczych.

(111) **190925** (220) 2005 03 16 (210) 292550  
 (151) 2007 03 26 (441) 2005 06 27  
 (732) Ziębińska Maria i Ziębiński Stanisław „ICE-MASTRY” Spółka Jawna, Czaniec, PL.  
 (540) lodowe pragnienie  
 (510), (511) **30** lody, lody spożywcze, lody spożywcze w proszku, sorbety jako lody, torty lodowe, rolady lodowe, jogurt mrożony, napoje chłodzące na bazie czekolady, napoje chłodzące na bazie kakao,

napoje chłodzące na bazie kawy, napoje chłodzące na bazie herbaty, mrożone wyroby mączne, mrożone pierogi, kluski i pizza, schłodzone desery, pianki i musy, ciasta mrożone, ciasta i wyroby cukiernicze, słodczyce, cukierki, środki wiążące do lodów spożywczych, biszkopki, chałwa, czekolada, herbatniki, herbatniki petit-beurre, galaretki owocowe, jadalne ozdoby do ciast, pierniki, placki, pomadki, pralinki, ekstrakt do celów spożywczych, słód do herbatników, suchary, syrop cukrowy do celów spożywczych.

(111) **190926** (220) 2005 03 21 (210) 292754  
 (151) 2007 03 28 (441) 2005 06 27  
 (732) A. P. MATRACKI s.c. Andrzej Matracki, Paweł Matracki, Olsztyn, PL.  
 (540)



Kolor znaku: szary, biały, czerwony  
 (531) 14.7.18, 26.4.2, 27.5.1, 29.1.1, 29.1.6, 29.1.8  
 (510), (511) **35** promocja sprzedaż produktów kosmetycznych dla osób trzecich, **41** edukacja-szkoły fryzjerskie, **44** usługi salonów fryzjerskich, usługi manicure.

(111) **190927** (220) 2005 03 23 (210) 292809  
 (151) 2007 06 11 (441) 2005 06 27  
 (732) Cyberbajt Tadeusz Nowak, Zamość, PL.  
 (540)



Kolor znaku: czerwony, niebieski, granatowy  
 (531) 27.5.1, 29.1.13  
 (510), (511) **09** anteny, anteny mikrofalowe: dookólne, kierunkowe, akcesoria do bezprzewodowego przesyłania danych, kable koncentryczne, kable antenowe, konektory dla sieci bezprzewodowych, wtyki, gniazda, rozdzielacze antenowe (splitery), kable niskotłumienne, urządzenia bezprzewodowe: access pointy, karty radiowe, print serwery, routery, systemy alarmowe, części, urządzenia do transmisji dźwięku lub obrazu, kamery bezprzewodowe, urządzenia i przyrządy pomiarowe, sygnalizacyjne, kontrolne, komputery, części składowe komputerów, **35** pośrednictwo handlowe polegające na kojarzeniu kontrahentów w zawieraniu transakcji kupna i sprzedaży towarów i usług z zakresu systemów bezprzewodowego przesyłania danych, **37** usługi w zakresie instalacji, montażu, napraw i konserwacji sieci bezprzewodowego przesyłania danych, instalowanie obiektowe systemów automatyki przemysłowej, instalacja systemów okablowania strukturalnego, urządzeń elektronicznych, urządzeń alarmowych, telewizji przemysłowej, **38** usługi w zakresie łączności z zastosowaniem sieci bezprzewodowych, organizowania systemów transmisyjnych, transmisji dźwięku i obrazu, zleceń przywoławczych z zastosowaniem sieci bezprzewodowych, rozpowszechniania systemów przekazywania dźwięku i obrazu w łączności bezprzewodowej, **42** usługi w zakresie konsultacji, projektowania sieci bezprzewodowego przesyłania danych.

(111) **190928** (220) 2005 03 24 (210) 292870  
 (151) 2007 05 30 (441) 2005 06 27  
 (732) PIEKARNIA CZANIEC Jerzy Magiera, Czaniec, PL.

(540)



Kolor znaku: biały, czerwony, granatowy, żółty  
 (531) 8.1.15, 8.1.16, 8.5.1, 8.5.15, 11.3.18, 26.4.9, 27.5.1, 29.1.14  
 (510), (511) **30** bułki tarte.

(111) **190929** (220) 2005 03 24 (210) 292872  
 (151) 2007 05 04 (441) 2005 06 27  
 (732) PIEKARNIA „CZANIEC” Jerzy Magiera, Czaniec, PL.  
 (540)



Kolor znaku: biały, czerwony, czarny, brązowy, jasnobrązowy, żółty  
 (531) 8.1.1, 8.1.7, 8.1.8, 19.1.12, 27.5.1, 29.1.15  
 (510), (511) **30** pieczywo, pieczywo żytnie, pieczywo pszenne, pieczywo mieszane, chleb, chleb bezdrożdżowy.

(111) **190930** (220) 2005 03 25 (210) 292914  
 (151) 2007 04 02 (441) 2005 06 27  
 (732) PRIVATE FINANCE Spółka z o.o., Warszawa, PL.  
 (540)



Kolor znaku: ciemnoniebieski, jasnoniebieski  
 (531) 23.1.25, 26.11.1, 26.15.1, 29.1.4  
 (510), (511) **36** usługi w zakresie doradztwa i pośrednictwa finansowego oraz pośrednictwa ubezpieczeniowego.

(111) **190931** (220) 2002 09 16 (210) 255121  
 (151) 2007 05 09 (441) 2003 03 24  
 (732) Andrzej Stróżyk Przedsiębiorstwo-Produkcyjno-Handlowe „Astromal”, Wilkowice, PL.  
 (540)



Kolor znaku: czerwony, czarny  
 (531) 26.1.2, 26.2.1, 27.5.1, 29.1.1  
 (510), (511) **06** metalowe profile, wsporniki, zaczepy, zawiasy do mocowania elementów z tworzyw sztucznych, metalowe obudowy dla energetyki i telekomunikacji, **07** kosze zasypowe rozrzutników, **12** nadkola, zderzaki, listwy ozdobne, błotniki, osłony, deflektory, ściany, dachy, elementy wyłożenia zewnętrznego i wewnętrznego, kanały osłonowe i wentylacyjne, skrzynki, półki, uchwyty, oparcia, fotele, siedziska do pojazdów lądowych i wodnych, **19** fotele i siedziska do obiektów użyteczności publicznej, obudowy z tworzyw sztucznych dla energetyki i telekomunikacji, osłony maskujące i zabezpieczające na części wirujące, wiaty, garaże, elementy oczyszczalni ścieków i kanalizacji, zbiorniki z tworzywa sztucznego, kabiny,

toalety i ich wyposażenie, elementy reklamy wizualnej, **36** wynajmowanie pomieszczeń administracyjno-biurowych i produkcyjnych, **37** naprawa, wymiana, montaż nadkoli, zderzaków, listew ozdobnych, błotników, osłon, deflektorów, ścian, dachów, elementów wyłożenia zewnętrznego i wewnętrznego, kanałów osłonowych i wentylacyjnych, półek, uchwytów, oparc, siedzisk, foteli do pojazdów, naprawa poszycia i wyposażenia jednostek pływających, **39** transport drogowy, **40** lakierowanie, **42** doradztwo, projektowanie elementów z tworzyw sztucznych i metali, wykonawstwo form i modeli.

(111) **190932** (220) 2005 04 11 (210) 293487  
 (151) 2007 04 04 (441) 2005 07 25  
 (732) TAN-VIET INTERNATIONAL LTD Spółka z o.o., Łęgowo, PL.  
 (540)



Kolor znaku: czerwony, biały, brązowy, czarny, żółty, zielony i odcienie  
 (531) 5.9.1, 5.9.17, 5.11.1, 5.11.5, 8.7.3, 24.1.5, 25.1.15, 27.5.1, 29.1.15  
 (510), (511) **30** makarony, makaron nitka, makaron wstążka, makaron rurka.

(111) **190933** (220) 2005 04 11 (210) 293490  
 (151) 2007 04 04 (441) 2005 07 25  
 (732) TAN-VIET INTERNATIONAL LTD Spółka z o.o., Łęgowo, PL.  
 (540)



Kolor znaku: czerwony, biały, czarny, niebieski i odcienie, żółty, zielony i odcienie  
 (531) 5.9.1, 5.9.17, 8.5.1, 8.7.3, 24.1.5, 25.1.15, 27.5.1, 29.1.15  
 (510), (511) **30** makarony, makaron nitka, makaron wstążka, makaron rurka.

(111) **190934** (220) 2005 04 11 (210) 293496  
 (151) 2007 04 04 (441) 2005 07 25  
 (732) TAN-VIET INTERNATIONAL LTD Spółka z o.o., Łęgowo, PL.  
 (540)



Kolor znaku: czerwony, biały, żółty, czarny, złoty, zielony  
 (531) 5.9.1, 5.9.17, 8.7.3, 24.1.5, 25.1.15, 27.5.1, 29.1.15

(510), (511) **30** makarony, makaron nitka, makaron wstążka, makaron rurka.

(111) **190935** (220) 2005 04 15 (210) 293721  
 (151) 2007 05 30 (441) 2005 07 25  
 (732) PRZEMYSŁOWY INSTYTUT MASZYN BUDOWLANYCH, Kobyłka, PL.  
 (540) POTEKS  
 (510), (511) **12** pojazdy do obsługi i napraw technicznej infrastruktury szynowej, w tym tramwajowej.

(111) **190936** (220) 2005 04 21 (210) 294046  
 (151) 2007 04 24 (441) 2005 07 25  
 (732) „JERONIMO MARTINS DYSTRYBUCJA” Spółka Akcyjna, Poznań, PL.  
 (540)



Kolor znaku: żółty, biały, zielony, jasnożółty, ciemnozielony, pomarańczowy  
 (531) 8.7.3, 26.11.2, 27.5.1, 29.1.14  
 (510), (511) **29** zupy.

(111) **190937** (220) 2005 04 21 (210) 294047  
 (151) 2007 04 24 (441) 2005 07 25  
 (732) „JERONIMO MARTINS DYSTRYBUCJA” Spółka Akcyjna, Poznań, PL.  
 (540)



Kolor znaku: żółty, biały, piaskowy, zielony, jasnożółty, pomarańczowy  
 (531) 8.7.3, 26.11.2, 27.5.1, 29.1.14  
 (510), (511) **29** zupy.

(111) **190938** (220) 2005 04 21 (210) 294048  
 (151) 2007 04 24 (441) 2005 07 25  
 (732) „JERONIMO MARTINS DYSTRYBUCJA” Spółka Akcyjna, Poznań, PL.  
 (540)



Kolor znaku: czerwony, żółty, biały, zielony, jasnożółty  
 (531) 8.7.3, 26.11.2, 27.5.1, 29.1.14  
 (510), (511) **29** zupy.

(111) **190939** (220) 2005 04 21 (210) 294050  
 (151) 2007 04 24 (441) 2005 07 25  
 (732) „JERONIMO MARTINS DYSTRYBUCJA” Spółka Akcyjna, Poznań, PL.

(540)



Kolor znaku: czerwony, ciemnozielony, biały, żółty  
(531) 5.9.1, 5.9.17, 26.1.2, 26.1.5, 27.5.1, 29.1.14  
(510), (511) **30** ketchup.

(111) **190940** (220) 2005 04 22 (210) 294110  
(151) 2007 06 21 (441) 2005 07 25  
(732) Zakłady Tworzyw i Farb w Złotym Stoku Spółka z o.o., Złoty Stok, PL.  
(540)

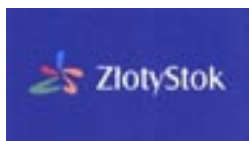

Kolor znaku: ciemnoniebieski, zielony, czerwony, żółty, jasnoniebieski, biały  
(531) 5.5.19, 27.5.1, 29.1.15  
(510), (511) **02** farby, rozcieńczalniki do farb, pigmenty nieorganiczne, minia i glejta ołowiana, mączki dolomitowe, **13** proch czarny (materiał wybuchowy), **16** folie polietylenowe opakowaniowe, folie polietylenowe z pęcherzykami powietrza do pakowania, opakowania z folii polietylenowych, siatki polietylenowe, opakowania z siatek polietylenowych, **17** folie polietylenowe do stosowania w rolnictwie, folie polietylenowe izolacyjne ochronne do stosowania w budownictwie, siatki polietylenowe do stosowania w rolnictwie.

(111) **190941** (220) 2001 12 04 (210) 243837  
(151) 2006 09 12 (441) 2002 06 17  
(732) LIDER'S - K.G. Spółka z o.o., Lipiny Stare, PL.  
(540)



Kolor znaku: różowy, pomarańczowy, czerwony, jasnobieżowy, ciemnobieżowy, złoty, czarny  
(531) 8.1, 27.5, 29.1  
(510), (511) **30** ciastka.

(111) **190942** (220) 2001 12 04 (210) 243838  
(151) 2006 09 12 (441) 2002 06 17  
(732) LIDER'S - K.G. Spółka z o.o., Lipiny Stare, PL.  
(540)



Kolor znaku: różowy, pomarańczowy, czerwony, biało-kremowy, jasnobieżowy, czarny  
(531) 8.1, 27.5, 29.1  
(510), (511) **30** ciastka.

(111) **190943** (220) 2001 12 04 (210) 243840  
(151) 2006 09 12 (441) 2002 06 17  
(732) LIDER'S - K.G. Spółka z o.o., Lipiny Stare, PL.  
(540)



Kolor znaku: różowy, pomarańczowy, czerwony, biało-kremowy, biały, jasnobieżowy, czarny  
(531) 8.1, 27.5, 29.1  
(510), (511) **30** ciastka.

(111) **190944** (220) 2001 12 04 (210) 243841  
(151) 2006 09 12 (441) 2002 06 17  
(732) LIDER'S - K.G. Spółka z o.o., Lipiny Stare, PL.  
(540)



Kolor znaku: różowy, pomarańczowy, czerwony, biało-kremowy, jasnobieżowy, czarny  
(531) 8.1, 27.5, 29.1  
(510), (511) **30** ciastka.

(111) **190945** (220) 2004 01 12 (210) 274848  
(151) 2006 10 03 (441) 2004 04 19  
(732) „Panorama Internetu” Marek Stefaniak, Gdańsk, PL.  
(540)



Kolor znaku: czerwony, niebieski  
(531) 27.1.1, 27.5.1, 29.1.12  
(510), (511) **09** materiały w postaci elektroniki multimedialnej, elektronicznie, optycznie, magnetycznie zapisane dane i oprogramowanie w zakresie wykorzystania internetu, intranetu oraz sieci, **16** kalendarze, katalogi, **35** reklama osób trzecich, w tym i reklama z wykorzystaniem internetu, intranetu i sieci, usługi marketingowe i konsultingowe, w tym i poprzez internet, intranet i sieć, usługi wykonywania badań rynkowych i prognoz ekonomicznych udostępnianych poprzez internet, intranet i sieć, **37** montaż sprzętu elektronicznego, obsługa oraz serwis naprawczy gwarancyjny i pogwarancyjny sprzętu komputerowego, elektronicznego, maszyn biurowych, księgujących i liczących, **38** usługi telekomunikacyjne i teleinformatyczne, usługi charakterystyczne dla działania agencji informacyjnych, przesyłanie informacji i aktualnych wiadomości poprzez internet, intranet i sieć, usługi w zakresie informacji tekstowej i obrazowej przesyłanej przy pomocy komputera, terminali komputerowych, poczty elektronicznej, sieci internetu, intranetu, cyfrowo, **40** usługi poligraficzne, drukowanie, druk litograficzny, druk offsetowy, **41** publikowanie książek, tekstów, innych niż teksty reklamowe poprzez internet i elektronicznie, usługi tworzenia publikacji internetowych, organizowanie pokazów, wystaw, ekspozycji tematycznych, trening praktyczny, **42** usługi w zakresie przetwarzania danych, używanie komputerów, projektowanie sieci teleinformatycznych, projektowanie graficzne.

(111) **190946** (220) 2005 08 05 (210) 298649  
(151) 2007 07 09 (441) 2005 11 14

(732) CENOS Sp. z o.o., Września, PL.  
(540)



Kolor znaku: czarny, żółty i odcienie  
(531) 26.3.1, 26.11.2, 27.5.1, 29.1.12  
(510), (511) **01** sól, preparaty do zmiękczenia wody, sól nieprzetworzona, sól do konserwowania inna niż do żywności.

(111) **190947** (220) 2002 10 25 (210) 255494  
(151) 2007 03 29 (441) 2003 05 05  
(732) „TATRA CLUB 2000” Spółka z o.o., Zakopane, PL.  
(540)



Kolor znaku: brązowy, jasnoszary, czarny  
(531) 1.1.1, 3.7.1, 26.1.2, 27.5.1, 29.1.6, 29.1.7  
(510), (511) **43** usługi hotelarskie.

(111) **190948** (220) 2003 11 03 (210) 272143  
(151) 2007 03 14 (441) 2004 04 19  
(732) Przedsiębiorstwo „TERMIK” S.C. Kozub B. & Żelazko J., Nowy Sącz, PL.  
(540) LUNA  
(510), (511) **11** grzejniki centralnego ogrzewania.

(111) **190949** (220) 2003 12 15 (210) 273956  
(151) 2007 04 04 (441) 2004 04 19  
(732) GLAXO GROUP LIMITED, Greenford, GB.  
(540)



(531) 27.5.1  
(510), (511) **03** produkty kosmetyczne i toaletowe, **05** środki farmaceutyczne, profilaktyczne, szczepionki, surowice, produkty farmaceutyczne, weterynaryjne i higieniczne, leki, dietetyczne środki lecznicze, substancje dietetyczne do celów leczniczych, **09** filmy i nagrania video, nośniki magnetyczne i optyczne z informacjami, komputerowe programy informacyjne i edukacyjne dotyczące ochrony zdrowia, **10** aparaty i instrumenty medyczne, przyrządy do ratowania życia zawarte w tej klasie, **16** materiały drukowane, publikacje, wydawnictwa, ulotki, broszury informacyjne, katalogi, materiały szkoleniowe i instruktażowe, materiały reklamowe, filmy, **35** akcje promocyjne i popularyzatorskie dotyczące produktów farmaceutycznych, sanitarnych i weterynaryjnych oraz profilaktyki, produkcja i uaktualnianie materiałów reklamowych, dystrybucja materiałów reklamowych, materiały reklamowe, organizowanie szkoleń z dziedziny medycyny i farmacji, rozpowszechnianie ogłoszeń reklamowych, rozpowszechnianie materiałów informacyjnych i reklamowych, organizacja wystaw, **41** działalność edukacyjna w zakresie ochrony zdrowia, leczenia, filmy i fotografia edukacyjna, nagrywanie filmów na taśmach wideo i innych nośnikach, organizowanie oraz prowadzenie konferencji, seminariów, sympozjów i kongresów, publikowanie książek i innych wydawnictw, organizacja wystaw edukacyjnych,

**42** badania naukowe w dziedzinie medycyny, nauk biologicznych, farmacji i środowiska naturalnego, **44** usługi medyczne.

(111) **190950** (220) 2003 12 15 (210) 273957  
(151) 2007 04 04 (441) 2004 04 19  
(732) GLAXO GROUP LIMITED, Greenford, GB.  
(540)



Kolor znaku: szary, czerwony  
(531) 26.1.1, 26.1.6, 27.5.1, 29.1.2  
(510), (511) **03** produkty kosmetyczne i toaletowe, **05** środki farmaceutyczne, profilaktyczne, szczepionki, surowice, produkty farmaceutyczne, weterynaryjne i higieniczne, leki, dietetyczne środki lecznicze, substancje dietetyczne do celów leczniczych, **09** filmy i nagrania video, nośniki magnetyczne i optyczne z informacjami, komputerowe programy informacyjne i edukacyjne dotyczące ochrony zdrowia, **10** aparaty i instrumenty medyczne, przyrządy do ratowania życia zawarte w tej klasie, **16** materiały drukowane, publikacje, wydawnictwa, ulotki, broszury informacyjne, katalogi, materiały szkoleniowe i instruktażowe, materiały reklamowe, filmy, **35** akcje promocyjne i popularyzatorskie dotyczące produktów farmaceutycznych, sanitarnych i weterynaryjnych oraz profilaktyki, produkcja i uaktualnianie materiałów reklamowych, dystrybucja materiałów reklamowych, materiały reklamowe, organizowanie szkoleń z dziedziny medycyny i farmacji, rozpowszechnianie ogłoszeń reklamowych, rozpowszechnianie materiałów informacyjnych i reklamowych, organizacja wystaw, **41** działalność edukacyjna w zakresie ochrony zdrowia, leczenia, filmy i fotografia edukacyjna, nagrywanie filmów na taśmach wideo i innych nośnikach, organizowanie oraz prowadzenie konferencji, seminariów, sympozjów i kongresów, publikowanie książek i innych wydawnictw, organizacja wystaw edukacyjnych, **42** badania naukowe w dziedzinie medycyny, nauk biologicznych, farmacji i środowiska naturalnego, **44** usługi medyczne.

(111) **190951** (220) 2004 05 10 (210) 280609  
(151) 2007 06 18 (441) 2004 08 23  
(732) Przedsiębiorstwo Produkcyjno-Handlowo-Usługowe NIK-POL Sp. z o.o., Bobrowniki, PL.  
(540) Maryny  
(510), (511) **29** szynka, baleron, boczek, poledwica, karczek, salceson, kiełbasa.

(111) **190952** (220) 2004 06 15 (210) 281962  
(151) 2007 03 28 (441) 2004 09 20  
(732) AGROS NOVA Sp. z o.o., Warszawa, PL.  
(540) drwitt

(510), (511) **05** produkty farmaceutyczne i weterynaryjne, środki sanitarne do celów medycznych, dietetyczna żywność i napoje przystosowane dla celów leczniczych, żywność dla niemowląt, plastry, materiały opatrunkowe, materiały do plombowania zębów, woski dentystryczne, środki odkażające, środki do zwalczania robactwa, fungicydy, herbicydy, trucizny, **29** mięso, ryby, drób, dziczyzna, ekstrakty mięsne, galaretki, dżemy, marmolada, kompoty, jaja, oleje i tłuszcze jadalne, chipsy ziemniaczane, chrupki owocowe, chrupki ziemniaczane, mleko, produkty mleczne jogurty, kefiry, masło, margaryna, napoje mleczne, ser, konserwowane puszkowane, mrożone, suszone i gotowane owoce i warzywa, sałatki owocowe, warzywno, zupy, **30** kawa, herbata, kakao, cukier, ryż, tapioka, sago, kawa naturalna, mąka i produkty zbożowe, chleb, wyroby cukiernicze, drożdże, proszek do pieczenia, ciasta, cukierki, słodycze, słodycze do ssania, lody, miód, melasa (syrupy), sól, przyprawy, ocet, sosy (przyprawy), keczup, majonezy, musztarda, makarony, muesli, pizze, lód, **31** produkty rolne, ogrodnicze, leśne oraz ziarna nie ujęte w innych klasach, żywe zwierzęta, świeże owoce i warzywa, nasiona, rośliny i kwiaty naturalne, karma dla zwierząt, sód, **32** piwo, wody mineralne, wody stołowe, wody gazowane, napoje izotoniczne oraz inne na-

poje bezalkoholowe, napoje owocowe, soki owocowe, nektary owocowe, soki warzywne, syropy i inne preparaty do produkcji napojów, **33** wódki, nalewki, napoje alkoholowe, whisky, likiery, wino, alkohole i likiery wspomagające trawienie, **34** tytoń, papierosy, cygara, fajki, przybory dla palaczy, zapałki.

(111) **190953** (220) 2004 07 12 (210) 283090  
 (151) 2007 04 04 (441) 2004 10 18  
 (732) AGENCJA REKLAMY EUREKA PLUS Barbara Fedorowicz,  
 Ryszard Fedorowicz, Rzeszów, PL.  
 (540)



Kolor znaku: czarny, szary

(531) 2.9.14, 26.11.3, 27.5.1, 29.1.12  
 (510), (511) **16** afisze, albumy, artykuły biurowe z wyjątkiem mebli, atlasy, blankiety, bloczki i bloki do pisania, broszury, chorągiewki papierowe, druki, etykiety nie z materiału tekstylnego, fotografie, indeksy, skorowidze, kalendarze, kalkomanie, kartki, karty okolicznościowe i pocztowe, katalogi, komiksy, koperty, książki, mapy, materiały piśmienne, naklejki adresowe, notesy, obrazy, obwoluty, okładki na dokumenty, papeteria, papier do pakowania, papiernicze artykuły, pieczęcie, plakaty, plany, podstawki pod kufle do piwa, prospekty, przybory do pisania, pudła kartonowe lub papierowe, reprodukcje graficzne, rysunki, serwetki papierowe, śpiewniki, torby papierowe, zeszyty, **35** agencje reklamowe, dekoracja wystaw sklepowych, opracowywanie i dystrybucja materiałów reklamowych, fotokopowanie, obróbka tekstów, organizowanie wystaw reklamowych, rozpowszechnianie materiałów reklamowych, reklamy, uaktualnianie materiałów reklamowych, wynajem czasu reklamowego we wszystkich środkach przekazu, projektowanie reklam, **40** usługi drukarskie i grawerskie, **42** projektowanie dekoracji wnętrz, projektowanie opakowań, wzornictwo przemysłowe.

(111) **190954** (220) 2004 07 26 (210) 283669  
 (151) 2007 04 03 (441) 2004 11 02  
 (732) Samodzielny Publiczny Szpital Kliniczny Nr 6 Śląskiej Akademii Medycznej w Katowicach Górnośląskie Centrum Zdrowia Dziecka i Matki im. Jana Pawła II, Katowice, PL.  
 (540)



Kolor znaku: biały, jasnoniebieski, niebieski

(531) 2.9.14, 27.1.1, 27.1.6, 27.5.1, 29.1.4  
 (510), (511) **39** transport pacjentów, akcje ratunkowe w stanach zagrożenia życia w ramach Szpitalnego Oddziału Ratunkowego, **41** uczestniczenie w przygotowywaniu osób do wykonywania zawodu medycznego oraz doskonaleniu zawodowym kadr lekarskich, pielęgniarskich, słuchaczy szkół medycznych i innych zawodów, **42** badania laboratoryjne: bakteriologiczne, cytogenetyczne, biochemiczne, analityki ogólnej, serologiczne, hematologiczne i immunochemiczne, równowagi kwasowo-zasadowej, wad metabolicznych, prace badawczo-rozwojowe dla potrzeb Śląskiej Akademii Medycznej i innych podmiotów, **44** szpitalnictwo: udzielanie specjalistycznych świadczeń zdrowotnych dzieciom w warunkach szpitalnych lub ambulatoryjnych, ze szczególnym uwzględnieniem

świadczeń wysokospecjalistycznych w ramach specjalności reprezentowanych przez jednostki organizacyjne Szpitala, badania diagnostyczne w zakresie badań czynnościowych, endoskopowych, audiologicznych, urodynamicznych, ultrasonograficznych, punkcji szpiku, spirometrycznych, tomografii komputerowej, radiologii klasycznej.

(111) **190955** (220) 2004 07 29 (210) 283848  
 (151) 2007 04 03 (441) 2004 11 02  
 (732) HJ Heinz Polska Spółka Akcyjna, Pudliszki, PL.  
 (540) Zielona dolina

(510), (511) **29** warzywa i owoce gotowane, suszone i konserwowane, dżemy, galaretki, konfitury, kompoty, mięso, ryby, drób, dziczyzna, przetwory, konserwy mięsne, tłuszczowe i mięsno-warzywne, ekstrakty mięsne, drobiowe i rybne, sosy do sałat, sosy mięsne, zupy, zupy w proszku, mleko, produkty mleczne, jaja, oleje i tłuszcze jadalne, pasztety, **31** produkty rolne, świeże owoce i warzywa, nasiona, pasza dla zwierząt, **32** piwo, wody mineralne, napoje bezalkoholowe, syropy, soki i napoje owocowe i warzywne, ekstrakty i inne produkty do wytwarzania napojów.

(111) **190956** (220) 2004 09 02 (210) 284948  
 (151) 2007 04 20 (441) 2004 12 13  
 (732) Instytut Elektrotechniki, Warszawa, PL.  
 (540)



Kolor znaku: granatowy, niebieski, fioletowy, czerwony, pomarańczowy

(531) 1.15.3, 24.15.2, 26.1.4, 27.5.1, 29.1.1, 29.1.4, 29.1.5  
 (510), (511) **07** maszyny elektryczne średnich i małych mocy prądu przemiennego i stałego, układy napędów wielosekcyjnych złożonych urządzeń technologicznych, generatory elektryczności, silniki elektryczne do maszyn ogólnego przeznaczenia, maszyn specjalizowanych, maszyn dla potrzeb automatyki, obrabiarek, elementy elektryczne do tych silników i innych maszyn, **09** urządzenia i przyrządy elektryczne naukowe, instalacje elektryczne, przyrządy mierznicze, aparatura kontrolna do badań i kontroli wyrobów urządzeń elektrotechnicznych, układów pomiarowych, testerów, badań niszczących, badań agresywności środowiska głównie morskiego, programy komputerowe, elektryczne komponenty do pojazdów silnikowych: (akumulatory elektryczne, baterie elektryczne, cewki elektromagnetyczne, kontrolno-sterująca aparatura elektryczna, lampy elektryczne, ogniwa elektryczne, ogniwa fotoelektryczne, ogniwa galwaniczne, przekaźniki elektryczne, regulatory napięcia do pojazdów), urządzenia i układy dla potrzeb trakcji elektrycznej, wyposażenia elektrycznego taboru kolejowego, taboru trakcji miejskiej, metra, przyrządy do wskazywania wyników mierzenia, regulacji i kontroli parametrów urządzeń i układów elektrycznych trakcji i napędów trakcyjnych, **12** silniki elektryczne do pojazdów lądowych, silniki trakcyjne, **16** materiały szkoleniowe, instruktażowe, wydawnictwa naukowe, skrypty, katalogi, książki z dziedziny elektrotechniki, **41** organizowanie sympozjów, konferencji i kongresów w zakresie elektrotechniki, działalność edukacyjna i normalizacyjna, **42** badania naukowe, badawczo-rozwojowe i przemysłowe z dziedziny elektrotechniki, doradztwo i projektowanie techniczne w zakresie maszyn, urządzeń, sprzętu i wyrobów elektrotechnicznych, badania techniczne: izolacji sprzętu i wyrobów elektrotechnicznych, wytrzymałości zwojowej i dynamicznej urządzeń elektrotechnicznych, zdolności łączeniowej aparatów elektrycznych, wykonywanie prób środowiskowych urządzeń elektrotechnicznych, narzędzi ręcznych i przenośnych o napędzie elektrycznym, sprzętu oświetleniowego, biurowego i komputerowego, aparatury rozdzielczej i aparatów niskiego napięcia, maszyn elektrycznych małej i średniej mocy oraz



innego sprzętu i urządzeń niskiego napięcia, pomiary fotometryczne i kolorometryczne opraw oświetleniowych, wzorcowanie mierników mierzących wielkości elektryczne, testowanie sprzętu elektrotechnicznego, wykonywanie ekspertyz inżynierskich dotyczących urządzeń elektrotechnicznych, doradztwo w zakresie uzyskiwania certyfikatów na wyroby elektrotechniczne.

(111) **190957** (220) 2004 10 04 (210) 286156  
 (151) 2007 04 17 (441) 2005 01 10  
 (732) Gacek Kazimierz, Maków Podhalański, PL.  
 (540)



Kolor znaku: granatowy, niebieski, szary, biały, żółty

(531) 7.1.1, 26.11.13, 27.5.1, 29.1.14

(510), (511) **32** wody mineralne gazowane i niegazowane, wody i napoje gazowane, wody sodowe, wody stołowe, niegazowane napoje bezalkoholowe, soki owocowe i warzywne, syropy, piwo, **33** napoje alkoholowe, **35** zgrupowanie na rzecz osób trzecich różnych towarów pozwalające nabywcy wygodnie je oglądać i kupować w sklepach i hurtowniach z wodami i napojami.

(111) **190958** (220) 2004 10 25 (210) 286934  
 (151) 2007 04 02 (441) 2005 02 07  
 (732) DEMES Maciej Kasperek, Łódź, PL.  
 (540)

security4U

Kolor znaku: biały, czerwony, czarny

(531) 27.5.1, 27.7.1, 29.1.13

(510), (511) **35** agencje informacji handlowej, agencje reklamowe, analizy kosztów, badania opinii publicznej, badanie rynku, doradztwo w zakresie zarządzania personalnego, ekspertyzy w zakresie działalności gospodarczej, doradztwo w zakresie działalności gospodarczej, pozyskiwanie danych do komputerowych baz danych, systematyzacja danych w komputerowych bazach danych, komputerowe zarządzanie plikami, uaktualnianie materiałów reklamowych, wyszukiwanie informacji w plikach komputerowych dla osób trzecich, rozpowszechnianie materiałów reklamowych, reklama za pośrednictwem sieci komputerowych, sortowanie danych w bazach komputerowych, wyszukiwanie w komputerowych bazach danych, zarządzanie zbiorami informatycznymi, **37** instalowanie, konserwacja i naprawy komputerów, **38** łączność poprzez terminale komputerowe, przesyłanie informacji tekstowej i obrazowej za pośrednictwem komputerów, łączność poprzez sieć światłowodów, połączenie ze światową siecią komputerową za pośrednictwem telekomunikacji, **42** doradztwo w sprawach sprzętu komputerowego, instalacje oprogramowania komputerowego, aktualizacja oprogramowania komputerowego, odzyskiwanie danych komputerowych, powielanie oprogramowania komputerowego, programowanie komputerów, projektowanie systemów komputerowych, wypożyczanie komputerów, konserwacja oprogramowania komputerowego, konwersja danych przez programy komputerowe.

(111) **190959** (220) 2004 10 25 (210) 286961  
 (151) 2007 05 30 (441) 2005 02 07  
 (732) „LIFT UP Zakład Konserwacji Dźwigów Jerzy Stanicki”  
 Dariusz Stanicki, Poznań, PL.

(540)



Kolor znaku: biały, czerwony, żółty, granatowy, czarny

(531) 24.15.21, 26.3.1, 27.5.1, 29.1.15

(510), (511) **07** urządzenia dźwigowe: dźwigi osobowe i towarowe, dźwigi dla osób niepełnosprawnych, wciągarki, suwnice, podnośniki koszowe, platformy załadunkowe i przeładunkowe, dźwigniki samochodowe, dźwigi budowlane, dźwigi samochodowe.

(111) **190960** (220) 2004 10 25 (210) 286966  
 (151) 2007 05 07 (441) 2005 02 07  
 (732) ELLGIFTS LLC, Lexington, US.  
 (540)



Kolor znaku: biały, czerwony

(531) 26.2.7, 26.13.25, 27.5.1, 29.1.1, 29.1.6

(510), (511) **35** agencje importowo-eksportowe, agencje informacji handlowej, agencje reklamowe, analizy kosztów, badania opinii publicznej, badania w dziedzinie działalności gospodarczej, badanie rynku, wypożyczanie maszyn i urządzeń dla biura, dobór personelu za pomocą metod psychotechnicznych, powielanie dokumentów, doradztwo specjalistyczne w sprawach działalności gospodarczej, doradztwo w zakresie organizowania i prowadzenia działalności gospodarczej, doradztwo w zakresie zarządzania personalnego, dystrybucja materiałów reklamowych: próbek, druków, prospektów, broszur, badania, poszukiwania w zakresie działalności gospodarczej, działalność gospodarcza, doradztwo w zakresie organizacji i zarządzania, ekspertyzy w zakresie działalności gospodarczej, informacja o działalności gospodarczej, profesjonalne doradztwo w zakresie działalności gospodarczej, wycena działalności handlowej, ekspertyzy w działalności gospodarczej, prowadzenie agencji eksportowo-importowej, fotokopiowanie, rozpowszechnianie ogłoszeń reklamowych, sondaże opinii, organizowanie wystaw w celach handlowych lub reklamowych, doradztwo w sprawach zarządzania personelem, rekrutacja personelu, przygotowywanie zeznań podatkowych, pokazy towarów, pomoc w prowadzeniu działalności gospodarczej, pomoc w zakresie zarządzania, pośrednictwo pracy, biura dotyczące pośrednictwa pracy, pozyskiwanie informacji o działalności gospodarczej, prognozy ekonomiczne, projektowanie pomocy w prowadzeniu działalności gospodarczej, prowadzenie ksiąg, dystrybucja towarów i rozpowszechnianie próbek, usługi związane z przenoszeniem przedsiębiorstwa, pomoc w zarządzaniu przedsiębiorstwem handlowym lub przemysłowym, usługi dotyczące przeglądu prasy, przygotowanie listy płac, rachunkowość, rozpowszechnianie materiałów reklamowych: ulotek, prospektów, druków, próbek, reklama za pośrednictwem sieci komputerowej, wynajmowanie powierzchni na cele reklamowe, uaktualnianie materiału reklamowego, rozpowszechnianie ogłoszeń reklamowych, organizowanie targów w celach handlowych lub reklamowych, zarządzanie hotelami, pomoc w zarządzaniu przedsiębiorstwami handlowymi lub przemysłowymi, zarządzanie zbiorami informatycznymi.

(111) **190961** (220) 2004 11 08 (210) 287500  
 (151) 2007 04 20 (441) 2005 02 21  
 (732) Gacek Kazimierz, Maków Podhalański, PL.

(540)



Kolor znaku: biały, zielony

(531) 27.5.3, 29.1.12

(510), (511) **32** wody mineralne gazowane i niegazowane, wody i napoje gazowane, wody sodowe, wody stołowe, niegazowane napoje bezalkoholowe, soki owocowe i warzywne, syropy, piwo, **33** napoje alkoholowe, **35** zgrupowanie na rzecz osób trzecich różnych towarów pozwalające nabywcy wygodnie oglądać i kupować te towary w sklepie i u hurtownika wody i napojów.

(111) **190962** (220) 2004 11 17 (210) 287779

(151) 2007 03 29 (441) 2005 02 21

(732) Hotele Warszawskie SYRENA Spółka z o.o., Warszawa, PL.

(540)



Kolor znaku: złoty, żółty, biały, bordowy

(531) 1.1.1, 25.1.25, 26.1.2, 27.5.1, 29.1.13

(510), (511) **35** usługi profesjonalnego zarządzania działalnością artystyczną, **39** usługi agencji turystycznych z wyjątkiem rezerwacji hoteli, pensjonatów, **41** usługi publikowania książek, **43** restauracje, usługi w zakresie hotelarstwa i gastronomii.

(111) **190963** (220) 2004 11 17 (210) 287780

(151) 2007 03 29 (441) 2005 02 21

(732) Hotele Warszawskie SYRENA Spółka z o.o., Warszawa, PL.

(540)



Kolor znaku: bordowy

(531) 1.1.1, 25.1.25, 26.1.2, 27.5.1, 29.1.12

(510), (511) **35** usługi profesjonalnego zarządzania działalnością artystyczną, **39** usługi agencji turystycznych z wyjątkiem rezerwacji hoteli, pensjonatów, **41** usługi publikowania książek, **43** restauracje, usługi w zakresie hotelarstwa i gastronomii.

(111) **190964** (220) 2004 11 17 (210) 287781

(151) 2007 03 29 (441) 2005 02 21

(732) Hotele Warszawskie SYRENA Spółka z o.o., Warszawa, PL.

(540)



Kolor znaku: złoty

(531) 1.1.1, 25.1.25, 26.1.2, 27.5.1, 29.1.12

(510), (511) **35** usługi profesjonalnego zarządzania działalnością artystyczną, **39** usługi agencji turystycznych z wyjątkiem rezerwacji hoteli, pensjonatów, **41** usługi publikowania książek, **43** restauracje, usługi w zakresie hotelarstwa i gastronomii.

(111) **190965** (220) 2004 11 22 (210) 287959

(151) 2007 04 05 (441) 2005 03 07

(732) Przedsiębiorstwo Produkcyjno Handlowe IMPLAST

M.Jagielski i Wspólnicy Spółka Jawna, Poznań, PL.

(540)



**bobbiway**  
your first journey

Kolor znaku: czarny, zielony, jasnozielony, biały

(531) 3.1.8, 27.5.1, 29.1.1

(510), (511) **12** wózki dziecięce, krzeselka bezpieczeństwa dla dzieci do pojazdów, **25** odzież i obuwie, **28** gry i zabawki.

(111) **190966** (220) 2004 12 16 (210) 288963

(151) 2007 04 03 (441) 2005 05 30

(732) SOCIETE ANNIC Société par Actions Simplifiées,

Laguépie, FR.

(540) MTS MORE THAN SAFETY

(510), (511) **09** obuwie ochronne i zabezpieczające, **25** buty.(111) **190967** (220) 2005 03 11 (210) 292335

(151) 2007 04 12 (441) 2005 06 13

(732) Przedsiębiorstwo Produkcyjno-Handlowe „IMPLAST” M.

Jagielski i Wspólnicy Spółka Jawna, Poznań, PL.

(540)



Kolor znaku: biały, ciemnoniebieski

(531) 26.11.3, 29.1.12

(510), (511) **12** wózki dziecięce, pokrycia stałe na wózki dziecięce, budki do wózków dziecięcych spacerowych.

(111) **190968** (220) 2005 04 25 (210) 294204

(151) 2007 05 10 (441) 2005 08 08

(732) Krzysztof Łojek, Szczecin, PL.

(540) MAMAMIJA

(510), (511) **43** usługi gastronomiczne: pizzerie, bary szybkiej obsługi, kafeterie, kawiarnie, restauracje, przygotowywanie dań na zamówienie oraz ich dostawa - catering.

(111) **190969** (220) 2005 04 25 (210) 294205

(151) 2007 05 10 (441) 2005 08 08

(732) Krzysztof Łojek, Szczecin, PL.

(540)



Kolor znaku: biały, zielony, czerwony

(531) 25.5.1, 26.1.2, 27.5.1, 29.1.13

(510), (511) **30** pizze, **43** usługi gastronomiczne: pizzerie, bary szybkiej obsługi, przygotowywanie dań na zamówienie oraz ich dostawa - catering.

(111) **190970** (220) 2005 05 04 (210) 294563  
 (151) 2007 06 15 (441) 2005 08 08  
 (732) Przedsiębiorstwo Handlowo-Usługowe TECHNOMEX Sp. z o.o., Gliwice, PL.  
 (540)



Kolor znaku: czerwony, biały, niebieski

(531) 27.5.1, 29.1.13

(510), (511) **10** aparatura do celów medycznych, aparaty do masażu, baseny sanitarne, przyrządy do fizykoterapii, przyrządy i urządzenia do ćwiczeń i gimnastyki leczniczej, wanny do kąpeli leczniczych, artykuły ortopedyczne.

(111) **190971** (220) 2001 10 02 (210) 241372  
 (151) 2007 04 25 (441) 2002 04 08  
 (732) INSTAL-PROJEKT Gawłowski, Ścierzyński Spółka Jawna, Włocławek, PL.  
 (540) carmen

(510), (511) **16** czasopisma, periodyki, katalogi, kalendarze, broszury, foldery, plakaty i ulotki reklamowe, druki i formularze.

(111) **190972** (220) 2005 05 09 (210) 294717  
 (151) 2007 04 23 (441) 2005 08 22  
 (732) JERONIMO MARTINS DYSTRYBUCJA S.A., Poznań, PL.  
 (540) Grot

(510), (511) **32** piwo.

(111) **190973** (220) 2005 05 09 (210) 294726  
 (151) 2007 04 23 (441) 2005 08 22  
 (732) POLOmarket Sp. z o.o., Giebnia, PL.  
 (540)

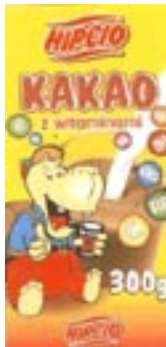

Kolor znaku: żółty, piaskowy i odcienie, czerwony, brązowy, biały, jasnoniebieski, beżowy, czarny, niebieski, jasnobrązowy, zielony, pomarańczowy, amarantowy

(531) 3.2.7, 11.3.1, 25.1.1, 27.5.1, 27.7.1, 29.1.15

(510), (511) **30** kakao.

(111) **190974** (220) 2005 05 10 (210) 294771  
 (151) 2007 05 18 (441) 2005 08 22  
 (732) Biuro Projektów Budownictwa Komunalnego Spółka Akcyjna, Gdańsk-Wrzeszcz, PL.  
 (540)



Kolor znaku: czerwony, biały, czarny

(531) 26.13.25, 26.15.25, 27.5.1, 29.1.1, 29.1.6, 29.1.8

(510), (511) **37** usługi budowlane, **42** usługi w dziedzinie architektury, doradztwo budowlane, ekspertyzy inżynierskie, projektowanie budynków, opracowywanie projektów technicznych, **44** projektowanie ogrodów.

(111) **190975** (220) 2005 05 11 (210) 294852  
 (151) 2007 06 05 (441) 2005 08 22  
 (732) Niepubliczny Zakład Opieki Zdrowotnej „MEDIQ” Jerzy Pec, Legionowo, PL.  
 (540)



Kolor znaku: niebieski i odcienie

(531) 3.11.1, 24.13.1, 27.5.1, 29.1.4

(510), (511) **42** badania bakteriologiczne, **44** kliniki prywatne (leczenie), kliniki medyczne.

(111) **190976** (220) 2005 05 11 (210) 294860  
 (151) 2007 06 05 (441) 2005 08 22  
 (732) Niepubliczny Zakład Opieki Zdrowotnej „MEDIQ” Jerzy Pec, Legionowo, PL.  
 (540)



Kolor znaku: niebieski i odcienie

(531) 3.11.1, 24.13.1, 27.5.1, 29.1.4

(510), (511) **42** badania bakteriologiczne, **44** kliniki prywatne (leczenie), kliniki medyczne.

(111) **190977** (220) 2005 05 11 (210) 294870  
 (151) 2007 06 04 (441) 2005 08 22  
 (732) „Kartonex” Spółka z o.o., Krasnystaw, PL.  
 (540) kartonex

(510), (511) **16** czasopisma, formularze, gazety, materiały piśmienne, materiały do drukowania zawarte w tej klasie, opakowania z papieru, kartonu, tektury, folii z tworzyw sztucznych, papier pakowy, papier do pisania, pudełka kartonowe lub papierowe, torby do pakowania z papieru, worki papierowe lub z tworzyw sztucznych, wyroby z kartonu i tektury, **35** usługi agencji importowo-eksportowych, pokazy towarów, powielanie dokumentów, promocja sprzedaży, **40** usługi drukarskie, usługi introligatorskie, obróbka papieru, kartonu lub tektury, przetwarzanie odpadów, recykling odpadków i odpadów, **42** projektowanie opakowań, projektowanie narzędzi do wykonywania opakowań.

(111) **190978** (220) 2005 05 12 (210) 294900  
 (151) 2007 06 11 (441) 2005 08 22

(732) The British Broadcasting Corporation, Londyn, GB.

(540) TANIEC Z GWIAZDAMI

(510), (511) **09** nagrania audio, wideo, obrazów ruchomych i nieruchomych oraz danych w formie spakowanej i rozpakowanej, oprogramowanie komputerowe, w tym oprogramowanie do ściągania z komputera lub sieci telekomunikacyjnych nagrań audio i wideo, obrazów nieruchomych i ruchomych oraz danych w formie spakowanej i rozpakowanej oraz oprogramowanie do organizacji danych, moduły ładowalne z publikacjami elektronicznymi, programy do gier komputerowych, elektronicznych i do gier wideo oraz urządzenia do tych gier, podkładki pod myszy komputerowe, elektroniczne aparaty i przyrządy do celów szkoleniowych i edukacyjnych, nadajniki i odbiorniki sygnałów telewizyjnych i radiowych, obudowy i pokrowce na telefony komórkowe, oraz części do wszystkich w/w towarów, **16** papier, karton i wyroby z tych materiałów, publikacje drukowane, czasopisma, książki, ulotki, przewodniki drukowane, katalogi, programy, fotografie, materiały piśmienne, materiały dla

artystów, pędzle malarskie, materiały szkoleniowe i instruktażowe z wyłączeniem aparatów, materiały z tworzyw sztucznych do pakowania nie ujęte w innych klasach, czcionki drukarskie, plakaty, karty zawarte w tej klasie, karty pocztowe, karty okolicznościowe, karty do kolekcjonowania i wymieniania się, zaproszenia, terminarze i pamiętniki, kalendarze, albumy fotograficzne, odbitki, torebki papierowe i plastikowe, pudełka na prezenty zawarte w tej klasie, notatniki, przybory do pisania i kredki świecowe, okrągłe podkładki pod naczynia, przywieszki do prezentów i do bagażu, ozdoby z papieru, kartonu i papieru mache, naklejki, kalkomanie, stemple, organizery osobiste, książki adresowe, notatniki książkowe, piórniki, podkładki na biurko, szablony do haftowania, szycia i do dziania, znaczki pocztowe, materiały do owijania prezentów zawarte w tej klasie, **41** interaktywna i nieinteraktywna rozrywka, edukacja, rekreacja, szkolenia, nauczanie oraz ćwiczenia, produkcja, prezentacja, rozpowszechnianie, udostępnianie również w celu jednoczesnego nadawania w sieciach telewizyjnych i radiowych oraz wynajmowanie: nagrań audio i wideo, obrazów nieruchomych i ruchomych oraz danych w postaci upakowanej i rozpakowanej jak również danych ściąganych i nieściąganych, udostępnianie gier, produkcja i wynajmowanie materiałów edukacyjnych i szkoleniowych, publikowanie, włączając publikacje elektroniczne, wystawy w celach kulturalnych, rozrywkowych lub edukacyjnych, organizowanie, produkcja i prezentacja widowisk, konkursów, zawodów, gier, koncertów i imprez, nauczanie języków, usługi szkół językowych i kursów językowych, informacja i doradztwo dotyczące wszystkich w/w usług.

(111) **190979** (220) 2005 05 12 (210) 294904  
 (151) 2007 05 04 (441) 2005 08 22  
 (732) „ITALINOX - POLSKA” Spółka z o.o., Wysogotowo, PL.  
 (540)



Kolor znaku: niebieski, biały

(531) 26.3.1, 26.5.1, 27.5.1, 29.1.4

(510), (511) **03** papier i płótna ścierne, środki czyszczące i myjące do metali, pasty polerskie, **06** wyroby metalowe: kształtowniki, pręty, blachy, liny, dennice, włazy, śruby, nakrętki, łańcuchy, obejmy, rury, zawory metalowe, trójniki, redukcje, łuki, kołnierze wywijane, dna zaślepiające, złącza gwintowane, pierścienie gwintowane, **08** tarcze do cięcia i obróbki metali, szczotki metalowe, ściernice, **09** osprzęt i akcesoria do spawania, **11** komory do zlewów, umywalki, sterylizatory, **17** uszczelki.

(111) **190980** (220) 2005 05 13 (210) 294924  
 (151) 2007 06 05 (441) 2005 08 22  
 (732) SOPLICOWO Jacek Dąbrowski, Białowieża, PL.  
 (540) Karczma u Jankiela

(510), (511) **43** usługi zaopatrzenia w żywność i napoje, tymczasowe zakwaterowanie.

(111) **190981** (220) 2005 05 13 (210) 294927  
 (151) 2007 06 05 (441) 2005 08 22  
 (732) SOPLICOWO Jacek Dąbrowski, Białowieża, PL.  
 (540)



Kolor znaku: złoty, granatowy

(531) 24.1.5, 27.5.1, 29.1.12

(510), (511) **43** usługi zaopatrzenia w żywność i napoje, tymczasowe zakwaterowanie.

(111) **190982** (220) 2005 05 13 (210) 294962  
 (151) 2007 06 05 (441) 2005 08 22  
 (732) Zakład Mleczarski Spółka z o.o., Kobylnica, PL.  
 (540)



Kolor znaku: biały, niebieski

(531) 27.5.1, 29.1.4

(510), (511) **05** mleko w proszku dla niemowląt, mleko i odżywki dla niemowląt.

(111) **190983** (220) 2005 05 16 (210) 295068  
 (151) 2007 06 06 (441) 2005 08 22  
 (732) Produkcja Materiałów Budowlanych „LEG-TUR”  
 Spółka Jawna Edward Legieć, Krzysztof Turkiewicz, Białków, PL.  
 (540) leg-tur

(510), (511) **11** fontanny, **19** budowlane materiały niemetalowe, betonowe elementy budowlane, posągi, figurki i popiersia z kamienia, betonu lub marmuru, dzieła sztuki z kamienia, betonu lub marmuru, kamienie żaroodporne, wyroby kamieniarskie, betonowe elementy budowlane, ogrodzenia niemetalowe, sztuczny kamień, kamień budowlany, płyty i bariery ochronne drogowe niemetalowe, profile niemetalowe, kostki i elementy do pokryć nawierzchni dróg i chodników, **21** donice i doniczki na kwiaty, gazony, osłony na doniczki nie z papieru, **35** zgrupowanie na rzecz osób trzecich towarów pozwalające nabywcy je oglądać i wygodnie kupować w sklepie i w hurtowni z budowlanymi materiałami niemetalowymi, wyrobami z kamienia, betonu lub marmuru, profilami niemetalowymi i elementami do pokryć nawierzchni dróg i chodników.

(111) **190984** (220) 2005 05 16 (210) 295069  
 (151) 2007 04 16 (441) 2005 08 22  
 (732) PepsiCo, Inc., Purchase, US.  
 (540) CHEETOS PYRAMIDS

(510), (511) **30** kawa, namiastki kawy, herbata, kakao, cukier, ryż, tapioka, sago, mąka, wyroby na bazie mąki, przetwory zbożowe, chleb, wyroby cukiernicze i piekarnicze, słodczyce, chrupki i chipsy (nie ujęte w innych klasach), lody, miód, melasa (syrupy), drożdże do pieczenia, sól, musztarda, ocet, sosy (przyprawy), przyprawy, lód.

(111) **190985** (220) 2005 05 17 (210) 295100  
 (151) 2007 03 29 (441) 2005 08 22  
 (732) MOKATE SA, Ustroń, PL.  
 (540)



Kolor znaku: biały, czerwony, zielony, brązowy, żółty, czarny, pomarańczowy

(531) 2.3.5, 9.1.10, 26.15.11, 27.5.1, 29.1.15

(510), (511) **05** herbata lecznicza, herbata z ziół, zioła lecznicze, parafarmaceutyki, **30** herbata.

(111) **190986** (220) 2005 05 17 (210) 295103  
 (151) 2007 05 29 (441) 2005 08 22

(732) „METFORM Jacek Cegiełka i Wspólnicy” Spółka Jawna, Turza Śląska, PL.  
(540)



Kolor znaku: czerwony, granatowy

(531) 26.1.4, 27.5.1, 29.1.12

(510), (511) **06** wyroby z metalu i ze stali: piasty stalowe tłoczone do krążników przenośników taśmowych, krążniki gładkie do przenośników taśmowych, krążniki girlandowe, odciskowe, pierścieniowe, tarczowe i kierunkowe, śruby hakowe, kotwice, linki metalowe i stalowe, złączki metalowe, zaciski do naprężania, nakrętki, nity, opaski metalowe, sprężyny, śruby, wiązadła metalowe, druty do wiązania metalowe, zawieszki, zawlecзки i przetyczki, inna drobniaca metalowa, **40** usługi w zakresie: hartowania, kucia, obróbki, odlewania, platerowania, powlekania, prasowania i walcowania metali, kompletowanie materiałów na zamówienie.

(111) **190987** (220) 2005 05 17 (210) 295106  
(151) 2007 05 08 (441) 2005 08 22

(732) METFORM Jacek Cegiełka i Wspólnicy spółka jawna, Turza Śląska, PL.

(540) metform

(510), (511) **06** wyroby z metalu i ze stali, piasty stalowe tłoczone do krążników przenośników taśmowych, krążniki gładkie do przenośników taśmowych, krążniki girlandowe, odciskowe, pierścieniowe, tarczowe i kierunkowe, śruby hakowe, kotwice, linki metalowe i stalowe, złączki metalowe, zaciski do naprężania, nakrętki, nity, opaski metalowe, sprężyny, śruby, wiązadła metalowe, druty do wiązania metalowe, zawieszki, zawlecзки i przetyczki, inna drobniaca metalowa, **40** usługi w zakresie: hartowania, kucia, obróbki, odlewania, platerowania, powlekania, prasowania i walcowania metali, kompletowanie materiałów na zamówienie.

(111) **190988** (220) 2005 05 17 (210) 295117  
(151) 2007 03 29 (441) 2005 08 22

(732) Grupa Polskie Składy Budowlane S.A., Wełecz, PL.

(540)



Kolor znaku: niebieski, biały, złoty

(531) 7.3.11, 27.5.1, 29.1.12

(510), (511) **16** katalogi, **35** prowadzenie sklepów i hurtowni w zakresie materiałów budowlanych, izolacyjnych, wykończeniowych, artykułów wyposażenia wnętrz, narzędzi mechanicznych oraz osprzętu do nich, narzędzi ręcznych, mebli, urządzeń i wyrobów elektronicznych, artykułów gospodarstwa domowego i sprzętu radiowo-telewizyjnego, wyrobów z metalu, drewna, szkła, ceramiki i porcelany oraz tworzyw sztucznych do użytku domowego, artykułów chemicznych, włókienniczych, odzieży oraz obuwia, pośrednictwo handlowe polegające na kojarzeniu kontrahentów, promocja, reklama, rozpowszechnianie materiałów reklamowych, informacja handlowa, promocja i sprzedaż projektów architektonicznych oraz budowlanych, **36** usługi bankowe, kredytowanie, ubezpieczenia, doradztwo oraz informacje w sprawach ubezpieczeń, **37** usługi budowlane i remontowe w zakresie budownictwa ogólnego, **39** transport, magazynowanie, **42** doradztwo budowlane.

(111) **190989** (220) 2005 05 17 (210) 295165  
(151) 2007 05 09 (441) 2005 08 22

(732) ARIANA SPORTS s.r.o., Praha 4, CZ.

(540)



(531) 21.3.21, 24.17.1, 24.17.2, 27.5.1

(510), (511) **25** odzież, odzież termalna, odzież sportowa, dżerseje, trykoty, szorty, spodnie, spodenki, getry, legginsy, body, bluzki, koszulki, kamizelki, bezrękawniki, kurtki, dresy, skarpety, bielizna przeciwopotowa, paski, czapki, **28** artykuły sportowe, ochroniacze, opaski usztywniające, nakolanniki, nałokietniki, rękawice sportowe, przyrządy do ćwiczeń fizycznych, **35** pośrednictwo handlowe polegające na zawieraniu transakcji kupna i sprzedaży towarów: odzieży i artykułów sportowych, w tym również za pośrednictwem sieci komputerowej.

(111) **190990** (220) 2005 05 18 (210) 295182

(151) 2007 05 09 (441) 2005 08 22

(732) POLOmarket Sp. z o.o., Giębina, PL.

(540)



Kolor znaku: niebieski, jasnoniebieski, granatowy, kremowy, jasnobrazowy, beżowy, szary, biały, czerwony, czarny

(531) 1.15.15, 3.9.18, 27.5.1, 29.1.15

(510), (511) **03** żele pod prysznic.

(111) **190991** (220) 2005 05 19 (210) 295314

(151) 2007 05 29 (441) 2005 08 22

(732) RANBAXY (POLAND) Spółka z o.o., Warszawa, PL.

(540) TABAGINE

(510), (511) **05** leki, produkty farmaceutyczne, weterynaryjne i higieniczne, materiały opatrunkowe.

(111) **190992** (220) 2005 05 31 (210) 295755

(151) 2007 04 24 (441) 2005 09 05

(732) PepsiCo, Inc., Purchase, US.

(540)



Kolor znaku: czerwony, pomarańczowy, żółty, niebieski, czarny, biały

(531) 3.1.4, 6.6.1, 7.5.1, 8.5.1, 27.5.1, 29.1.15

(510), (511) **30** kawa, namiastki kawy, herbata, kakao, cukier, ryż, tapioka, sago, mąka, wyroby na bazie mąki, przetwory zbożowe, chleb, wyroby cukiernicze i piekarnicze, słodycze, chrupki i chipsy (nie ujęte w innych klasach), lody, miód, melasa (syropy), drożdże do pieczenia, sól, musztarda, ocet, sosy (przyprawy), przyprawy, lód.

(111) **190993** (220) 2005 05 31 (210) 295768

(151) 2007 05 17 (441) 2005 09 05

(732) „ELIZABETH” Przedsiębiorstwo Produkcyjno-Handlowo-Usługowe Elżbieta Kaczmarek, Łódź, PL.  
(540)



(531) 26.13.1, 27.5.1  
(510), (511) 25 odzież z tworzyw naturalnych, sztucznych i mieszanych.

(111) 190994 (220) 2005 06 01 (210) 295797  
(151) 2007 05 24 (441) 2005 09 05  
(732) Centralny Ośrodek Informacji Budownictwa  
Przedsiębiorstwo Państwowe, Warszawa, PL.  
(540)



Kolor znaku: czarny, żółty

(531) 7.1.8, 26.5.1, 27.5.1, 29.1.2, 29.1.8  
(510), (511) 35 zgrupowanie na rzecz osób trzecich różnych towarów pozwalające nabywcy oglądać i kupować w detalu i w hurcie, w sklepie i w hurtowni z materiałami budowlanymi, meblami, artykułami przemysłowymi i sprzętem AGD, reklamy, rozpowszechnianie ogłoszeń reklamowych, materiałów reklamowych, wynajmowanie miejsca na umieszczenie ogłoszeń i reklam, organizacja wystaw w celach handlowych lub reklamowych, wynajmowanie różnych powierzchni wystawienniczych, handlowych, 36 wynajmowanie nieruchomości, zarządzanie nieruchomościami, 41 organizowanie wystaw, organizowanie i prowadzenie konferencji, kongresów i seminariów, kształcenie praktyczne, organizowanie kursów edukacyjnych, prowadzenie szkoleń, nauczanie, 42 projektowanie budynków, doradztwo budowlane.

(111) 190995 (220) 2005 06 01 (210) 295798  
(151) 2007 05 24 (441) 2005 09 05  
(732) Centralny Ośrodek Informacji Budownictwa  
Przedsiębiorstwo Państwowe, Warszawa, PL.  
(540) BUDEXPO

(510), (511) 35 zgrupowanie na rzecz osób trzecich różnych towarów pozwalające nabywcy oglądać i kupować w detalu i w hurcie, w sklepie i w hurtowni z materiałami budowlanymi, meblami, artykułami przemysłowymi i sprzętem AGD, reklamy, rozpowszechnianie ogłoszeń reklamowych, materiałów reklamowych, wynajmowanie miejsca na umieszczenie ogłoszeń i reklam, organizacja wystaw w celach handlowych lub reklamowych, wynajmowanie różnych powierzchni wystawienniczych, handlowych, 36 wynajmowanie nieruchomości, zarządzanie nieruchomościami, 41 organizowanie wystaw, organizowanie i prowadzenie konferencji, kongresów i seminariów, kształcenie praktyczne, organizowanie kursów edukacyjnych, prowadzenie szkoleń, nauczanie, 42 projektowanie budynków, doradztwo budowlane.

(111) 190996 (220) 2005 06 01 (210) 295800  
(151) 2007 05 24 (441) 2005 09 05  
(732) Centralny Ośrodek Informacji Budownictwa  
Przedsiębiorstwo Państwowe, Warszawa, PL.  
(540)



Kolor znaku: czerwony, biały, czarny  
(531) 7.1.8, 26.1.1, 27.5.1, 29.1.1, 29.1.6, 29.1.8

(510), (511) 35 zgrupowanie na rzecz osób trzecich różnych towarów pozwalające nabywcy oglądać i kupować w detalu i w hurcie, w sklepie i w hurtowni z materiałami budowlanymi, meblami, artykułami przemysłowymi i sprzętem AGD, reklamy, rozpowszechnianie ogłoszeń reklamowych, materiałów reklamowych, wynajmowanie miejsca na umieszczenie ogłoszeń i reklam, organizacja wystaw w celach handlowych lub reklamowych, wynajmowanie różnych powierzchni wystawienniczych, handlowych, 36 wynajmowanie nieruchomości, zarządzanie nieruchomościami, 41 organizowanie wystaw, organizowanie i prowadzenie konferencji, kongresów i seminariów, kształcenie praktyczne, organizowanie kursów edukacyjnych, prowadzenie szkoleń, nauczanie, 42 projektowanie budynków, doradztwo budowlane.

(111) 190997 (220) 2005 06 03 (210) 295926  
(151) 2007 05 09 (441) 2005 09 05  
(732) Przedsiębiorstwo Budowlane „BIAŁOWOLSKI” Radosław  
Białowolski, Przecław, PL.  
(540)



Kolor znaku: kremowy, czerwony, szary, biały

(531) 26.3.1, 27.1.1, 27.5.1, 29.1.14  
(510), (511) 37 usługi budowlane, nadzór budowlany, budowa pawilonów i sklepów targowych.

(111) 190998 (220) 2005 06 03 (210) 295936  
(151) 2007 03 29 (441) 2005 09 05  
(732) „TOTALIZATOR SPORTOWY” Spółka z o.o., Warszawa, PL.  
(540)



Kolor znaku: ciemnoniebieski, żółty, niebieski

(531) 1.3.2, 27.5.1, 29.1.12  
(510), (511) 09 elektrotechniczne i elektroniczne urządzenia losujące do przeprowadzania gier liczbowych, loterii, videoloterii, zakładów wzajemnych, lottomaty, 16 wydawnictwa, druki, kupony, losy, blankiety dotyczące gier, loterii, videoloterii, zakładów wzajemnych, kalendarze, plakaty, prospekty, 36 sponsorowanie finansowe, 37 instalowanie i serwis urządzeń do prowadzenia gier, loterii, videoloterii, zakładów wzajemnych, 41 usługi w zakresie organizowania i prowadzenia gier liczbowych, gier hazardowych, gier losowych, loterii zdrapkowych, loterii liczbowych, loterii pieniężnych, videoloterii, zakładów wzajemnych, usługi związane z rekreacją i sportem w zakresie organizowania i prowadzenia gier hazardowych, loterii, videoloterii, zakładów wzajemnych.

(111) 190999 (220) 2005 06 03 (210) 295937  
(151) 2007 03 29 (441) 2005 09 05  
(732) „TOTALIZATOR SPORTOWY” Spółka z o.o., Warszawa, PL.

(540)



Kolor znaku: żółty, niebieski

(531) 1.3.2, 27.5.1, 29.1.12

(510), (511) **09** elektrotechniczne i elektroniczne urządzenia losujące do przeprowadzania gier liczbowych, loterii, videoloterii, zakładów wzajemnych, lottomaty, **16** wydawnictwa, druki, kupony, losy, blankiety dotyczące gier, loterii, videoloterii, zakładów wzajemnych, kalendarze, plakaty, prospekty, **36** sponsorowanie finansowe, **37** instalowanie i serwis urządzeń do prowadzenia gier, loterii, videoloterii, zakładów wzajemnych, **41** usługi w zakresie organizowania i prowadzenia gier liczbowych, gier hazardowych, gier losowych, loterii zdrapkowych, loterii liczbowych, loterii pieniężnych, videoloterii, zakładów wzajemnych, usługi związane z rekreacją i sportem w zakresie organizowania i prowadzenia gier hazardowych, loterii, videoloterii, zakładów wzajemnych.

(111) **191000** (220) 2005 06 03 (210) 295938  
 (151) 2007 03 29 (441) 2005 09 05  
 (732) „TOTALIZATOR SPORTOWY” Spółka z o.o., Warszawa, PL.  
 (540)



Kolor znaku: żółty, niebieski

(531) 1.3.2, 27.5.1, 29.1.12

(510), (511) **09** elektrotechniczne i elektroniczne urządzenia losujące do przeprowadzania gier liczbowych, loterii, videoloterii, zakładów wzajemnych, lottomaty, **16** wydawnictwa, druki, kupony, losy, blankiety dotyczące gier, loterii, videoloterii, zakładów wzajemnych, kalendarze, plakaty, prospekty, **36** sponsorowanie finansowe, **37** instalowanie i serwis urządzeń do prowadzenia gier, loterii, videoloterii, zakładów wzajemnych, **41** usługi w zakresie organizowania i prowadzenia gier liczbowych, gier hazardowych, gier losowych, loterii zdrapkowych, loterii liczbowych, loterii pieniężnych, videoloterii, zakładów wzajemnych, usługi związane z rekreacją i sportem w zakresie organizowania i prowadzenia gier hazardowych, loterii, videoloterii, zakładów wzajemnych.

(111) **191001** (220) 2005 06 03 (210) 295939  
 (151) 2007 03 29 (441) 2005 09 05  
 (732) „TOTALIZATOR SPORTOWY” Spółka z o.o., Warszawa, PL.  
 (540)



Kolor znaku: ciemnoniebieski, żółty, niebieski

(531) 27.5.1, 29.1.12

(510), (511) **09** elektrotechniczne i elektroniczne urządzenia losujące do przeprowadzania gier liczbowych, loterii, videoloterii, zakładów wzajemnych, lottomaty, **16** wydawnictwa, druki, kupony, losy, blankiety dotyczące gier, loterii, videoloterii, zakładów wzajemnych, kalendarze, plakaty, prospekty, **36** sponsorowanie finansowe, **37** instalowanie i serwis urządzeń do prowadzenia gier, loterii, videoloterii, zakładów wzajemnych, **41** usługi w zakresie organizowania i prowadzenia gier liczbowych, gier hazardowych, gier losowych, loterii zdrapkowych, loterii liczbowych, loterii pieniężnych, videoloterii, zakładów wzajemnych, usługi związane z rekreacją i sportem w zakresie organizowania i prowadzenia gier hazardowych, loterii, videoloterii, zakładów wzajemnych.

(111) **191002** (220) 2005 06 03 (210) 295940  
 (151) 2007 03 29 (441) 2005 09 05  
 (732) „TOTALIZATOR SPORTOWY” Spółka z o.o., Warszawa, PL.  
 (540)



Kolor znaku: żółty, niebieski

(531) 27.5.1, 29.1.12

(510), (511) **09** elektrotechniczne i elektroniczne urządzenia losujące do przeprowadzania gier liczbowych, loterii, videoloterii, zakładów wzajemnych, lottomaty, **16** wydawnictwa, druki, kupony, losy, blankiety dotyczące gier, loterii, videoloterii, zakładów wzajemnych, kalendarze, plakaty, prospekty, **36** sponsorowanie finansowe, **37** instalowanie i serwis urządzeń do prowadzenia gier, loterii, videoloterii, zakładów wzajemnych, **41** usługi w zakresie organizowania i prowadzenia gier liczbowych, gier hazardowych, gier losowych, loterii zdrapkowych, loterii liczbowych, loterii pieniężnych, videoloterii, zakładów wzajemnych, usługi związane z rekreacją i sportem w zakresie organizowania i prowadzenia gier hazardowych, loterii, videoloterii, zakładów wzajemnych.

(111) **191003** (220) 2005 06 03 (210) 295941  
 (151) 2007 03 29 (441) 2005 09 05  
 (732) „TOTALIZATOR SPORTOWY” Spółka z o.o., Warszawa, PL.  
 (540)



Kolor znaku: ciemnoniebieski, żółty, niebieski

(531) 1.3.2, 27.5.1, 29.1.12

(510), (511) **09** elektrotechniczne i elektroniczne urządzenia losujące do przeprowadzania gier liczbowych, loterii, videoloterii, zakładów wzajemnych, lottomaty, **16** wydawnictwa, druki, kupony, losy, blankiety dotyczące gier, loterii, videoloterii, zakładów wzajemnych, kalendarze, plakaty, prospekty, **36** sponsorowanie finansowe, **37** instalowanie i serwis urządzeń do prowadzenia gier, loterii, videoloterii, zakładów wzajemnych, **41** usługi w zakresie organizowania i prowadzenia gier liczbowych, gier hazardowych, gier losowych, loterii zdrapkowych, loterii liczbowych, loterii pieniężnych, videoloterii, zakładów wzajemnych, usługi związane z rekreacją i sportem w zakresie organizowania i prowadzenia gier hazardowych, loterii, videoloterii, zakładów wzajemnych.

(111) **191004** (220) 2005 06 03 (210) 296007  
 (151) 2007 04 13 (441) 2005 09 05  
 (732) „JUTRZENKA” Spółka Akcyjna, Bydgoszcz, PL.  
 (540) IDYLLA

(510), (511) **30** wyroby cukiernicze, słodczyce, cukierki, wyroby czekoladowe, tabliczki czekolady, czekoladki, ciastka, lody.

(111) **191005** (220) 2005 06 06 (210) 296077  
 (151) 2007 05 09 (441) 2005 09 19  
 (732) ALTECO CHEMICAL PTE LTD, Singapore, SG.  
 (540)



Kolor znaku: czerwony, żółty, czarny

(531) 26.4.2, 26.4.7, 27.5.1, 29.1.13

(510), (511) **01** kleje do celów przemysłowych, **16** kleje do materiałów piśmiennych i do celów domowych.

(111) **191006** (220) 2005 06 06 (210) 296078  
(151) 2007 05 09 (441) 2005 09 19  
(732) ALTECO CHEMICAL PTE LTD, Singapore, SG.  
(540)

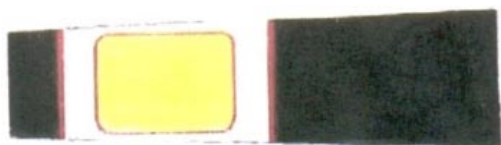

Kolor znaku: czarny, czerwony, biały, żółty  
(531) 26.4.9, 29.1.14

(510), (511) **01** kleje do celów przemysłowych, **16** kleje do materiałów piśmiennych i do celów domowych.

(111) **191007** (220) 2005 06 10 (210) 296272  
(151) 2007 05 30 (441) 2005 09 19  
(732) Przetwórstwo Tworzyw Sztucznych „HAPLAST” Janusz Han, Wrocław, PL.  
(540)



Kolor znaku: zielony, czarny  
(531) 26.2.1, 26.11.2, 27.5.1, 29.1.12

(510), (511) **10** kropplomierze do celów medycznych, inhalator, tyżeczki do leków, **16** tworzywa sztuczne do modelowania, **17** tworzywa sztuczne półprzetworzone.

(111) **191008** (220) 2005 06 13 (210) 296358  
(151) 2007 04 03 (441) 2005 09 19  
(732) FABRYKA PIECZYWA CUKIERNICZEGO „KALISZANKA” Sp. z o.o., Kalisz, PL.  
(540) PRINCINI  
(510), (511) **30** wyroby ciastkarskie, wafle.

(111) **191009** (220) 2005 06 15 (210) 296507  
(151) 2007 06 13 (441) 2005 09 19  
(732) Przedsiębiorstwo Inwestycyjno-Projektowe „KOPRIN” Spółka z o.o., Koszalin, PL.  
(540)



(531) 27.5.1

(510), (511) **16** wydawnictwa, katalogi, podręczniki, publikacje, rysunki, zeszyty, normy, **35** analizy kosztów usług budowlanych, **42** usługi w zakresie ekspertyz budowlanych, projektowania budynków, doradztwa budowlanego, badań technicznych.

(111) **191010** (220) 2005 06 15 (210) 296534  
(151) 2007 06 20 (441) 2005 09 19  
(732) „Nowakowski - Piekarnie” Sp. z o.o., Nowy Dwór Mazowiecki, PL.  
(540)



Kolor znaku: czerwony, brązowy, jasnożółty  
(531) 5.7.2, 25.1.15, 27.5.1, 29.1.13

(510), (511) **30** wyroby piekarnicze, **35** grupowanie z myślą o osobach trzecich różnych towarów w warunkach pozwalających nabywcom wygodnie je oglądać i kupować w sklepie z wyrobami piekarniczymi.

(111) **191011** (220) 2005 06 16 (210) 296550  
(151) 2007 06 20 (441) 2005 09 19  
(732) FAXIM Jan Ziółkowski, Warszawa, PL.  
(540) BESTCOM  
(510), (511) **09** aparaty telefoniczne.

(111) **191012** (220) 2005 06 16 (210) 296595  
(151) 2007 05 24 (441) 2005 09 19  
(732) FUNDACJA SINFONIA VARSOVIA, Warszawa, PL.  
(540) SINFONIA VARSOVIA

(510), (511) **09** magnetyczne nośniki danych, nośniki do rejestracji dźwięku, taśmy, płyty, dyski, kasety oraz inne nośniki z nagraniami dźwiękowymi i audiowizualnymi, **16** druki, afisze, plakaty, bilety, zaproszenia, albumy, broszury, książki, publikacje z dziedziny muzyki oraz wydawnictwa nutowe, **41** usługi orkiestr i zespołów muzycznych, usługi impresaryjne, organizowanie i prowadzenie festiwali, przedstawień, koncertów, recitali, konkursów muzycznych i imprez rozrywkowych, usługi edukacyjne z dziedziny muzyki, organizowanie i prowadzenie kursów muzycznych, konferencji, kongresów, seminariów, sympozjów i zjazdów, usługi informacyjne dotyczące imprez kulturalnych i rozrywkowych oraz edukacji, produkcja nagrań dźwiękowych i audiowizualnych oraz programów radiowych i telewizyjnych, usługi studiów nagrań, organizacja wystaw związanych z kulturą oraz edukacją.

(111) **191013** (220) 2005 06 16 (210) 296607  
(151) 2007 05 30 (441) 2005 09 19  
(732) „DREWBET” GRZYB-KOTYNNIA-ROGACZEWSKI Spółka Jawna, Kłobuck, PL.  
(540) szlachecka drebet  
(510), (511) **19** kostka brukowa, kamień, ogrodzenia niemetalowe.

(111) **191014** (220) 2005 06 16 (210) 296608  
(151) 2007 05 30 (441) 2005 09 19  
(732) „DREWBET” GRZYB-KOTYNNIA-ROGACZEWSKI Spółka Jawna, Kłobuck, PL.  
(540) sycylijska drebet  
(510), (511) **19** kostka brukowa, kamień, ogrodzenia niemetalowe.

(111) **191015** (220) 2005 06 16 (210) 296609  
(151) 2007 05 30 (441) 2005 09 19  
(732) „DREWBET” GRZYB-KOTYNNIA-ROGACZEWSKI Spółka Jawna, Kłobuck, PL.  
(540) cypryjska drebet  
(510), (511) **19** kostka brukowa, kamień, ogrodzenia niemetalowe.

(111) **191016** (220) 2005 06 17 (210) 296655  
(151) 2007 05 22 (441) 2005 09 19  
(732) LG Corporation, Seul, KR.  
(540)



(531) 4.5.21, 27.5.1

(510), (511) **17** tworzywa sztuczne półprzetworzone, folie z tworzyw sztucznych nie do pakowania, folie z polichlorku winylu, folie z polietylenu, folie z polibutadienu, dekoracyjne arkusze z tworzyw sztucznych stosowane w meblarstwie i stolarstwie, arkusze i panele laminatów tworzyw sztucznych stosowane w produkcji lad oraz blatów meblarskich, arkusze z tworzyw sztucznych stosowane w produkcji, arkusze z tworzyw sztucznych do zastosowań ogólnoprzemysłowych, arkusze z tworzyw sztucznych do pokrywania



ścian, arkusze retrorefleksyjnych tworzyw sztucznych stosowane do znaków drogowych, znaków parkingowych, znaków budowlanych, samochodowych tablic rejestracyjnych oraz tablic reklamowych, płyty z tworzyw sztucznych, rury giętkie z tworzyw sztucznych, taśmy przyklepne stosowane w przemyśle oraz do pakowania w handlu, arkusze linoleum nie do pokrywania podłóg, materiały dźwiękochłonne.

(111) **191017** (220) 2005 06 17 (210) 296669  
(151) 2007 05 22 (441) 2005 09 19  
(732) BAHLESEN SWEET Spółka z o.o., Skawina, PL.  
(540)



Kolor znaku: żółty, szary, biały, niebieski, czerwony  
(531) 2.5.1, 8.1.9, 25.7.15, 27.5.1, 29.1.15  
(510), (511) **30** wyroby ciastkarskie, herbatniki.

(111) **191018** (220) 2005 06 17 (210) 296675  
(151) 2007 05 22 (441) 2005 09 19  
(732) JUTRZENKA S.A., Bydgoszcz, PL.  
(540)

**Brando**

Kolor znaku: niebieski  
(531) 27.5.1, 29.1.4  
(510), (511) **30** wyroby cukiernicze, słodczyce, cukierki, wyroby czekoladowe, tabliczki czekolady, czekoladki, ciastka, lody.

(111) **191019** (220) 2005 06 20 (210) 296718  
(151) 2007 05 30 (441) 2005 10 03  
(732) Vitrosilicon S.A., Iłowa, PL.  
(540) widzisz tyle ile chcę  
(510), (511) **19** szkło izolacyjne, kształtki szklane, pustaki szklane.

(111) **191020** (220) 2005 06 20 (210) 296719  
(151) 2007 05 30 (441) 2005 10 03  
(732) Vitrosilicon S.A., Iłowa, PL.  
(540) więcej światła  
(510), (511) **19** szkło izolacyjne, kształtki szklane, pustaki szklane.

(111) **191021** (220) 2005 06 20 (210) 296720  
(151) 2007 05 30 (441) 2005 10 03  
(732) Vitrosilicon S.A., Iłowa, PL.  
(540) buduj kolorowo  
(510), (511) **19** szkło izolacyjne, kształtki szklane, pustaki szklane.

(111) **191022** (220) 2005 06 21 (210) 296810  
(151) 2007 06 04 (441) 2005 10 03  
(732) Mary Kay Inc., Dallas, US.  
(540) PRIVATE SPA  
(510), (511) **03** preparaty wybielające i inne substancje stosowane w praniu, preparaty czyszczące, nabłyszczające, szorujące i ścierne, mydła, wyroby perfumeryjne, olejki eteryczne, kosmetyki, lotiony do pielęgnacji włosów, preparaty do czyszczenia zębów.

(111) **191023** (220) 2005 06 22 (210) 296868  
(151) 2007 05 24 (441) 2005 10 03  
(732) Telewizja Polska S.A., Warszawa, PL.

(540)



(531) 24.17.2, 26.4.2, 27.5.1  
(510), (511) **09** nośniki do rejestracji dźwięku i danych, płyty, dyski z nagraniami, automaty sprzedające przez wrzucenie monety, sprzęt przetwarzający dane i komputery, audiowizualne urządzenia do nauki, urządzenia do transmisji multimedialnych, karty magnetyczne, pióra elektroniczne, suflery telewizyjne, programy komputerowe, telewizyjne, audycje, filmy i reportaże utrwalane w formie multimedialnej, gry telewizyjne i komputerowe, **16** wydawnictwa, czasopisma, książki, albumy, broszury, periodyki i publikacje nieperiodyczne, fotografie, materiały piśmienne, kleje do materiałów piśmiennych lub do celów domowych, artykuły szkoleniowe i instruktażowe, adresarki, karty z życzeniami, **28** gry i zabawki, artykuły sportowe i gimnastyczne nie ujęte w innych klasach, ozdoby choinkowe, karty do gry, **35** usługi reklamowe i produkcja reklam w systemie multimedialnym, usługi marketingu i public relations, organizacja wystaw handlowych i reklamowych, dystrybucja materiałów i towarów reklamowych, zgrupowanie na rzecz osób trzecich różnych towarów pozwalające nabywcy wygodnie je oglądać w sklepie wielobranżowym i w hurtowni, **38** przekazywanie fonii i/lub wizji także w systemie cyfrowym poprzez sieci komunikacyjne, w tym sieć telewizyjną, satelitarną i internet, rozpowszechnianie programów, reportaży i konkursów telewizyjnych lub radiowych, teleturniej, zbieranie i przekazywanie wiadomości poprzez sieci komunikacyjne, w tym sieć telewizyjną, satelitarną i internet, usługi teletekstowe i audiotekstowe, usługi organizowania systemów transmisyjnych, **41** organizowanie, montaż i produkcja programów i imprez artystycznych, estradowych, sportowych, rekreacyjnych, usługi organizowania nauki i szkoleń w dziedzinie multimedialnej, organizowanie konkursów multimedialnych, organizowanie imprez o charakterze edukacyjnym i kulturalnym, usługi wynajmu nagrań i studiów nagrań, produkcja filmów, realizacja spektakli, realizowanie usług teletekstowych i audiotekstowych, **42** opracowywanie i wdrażanie programów komputerowych, wykonywanie opinii i badań w dziedzinie multimedialnej, prognozy pogody, usługi administrowania prawami własności intelektualnej, udzielania licencji z praw własności intelektualnej, pośrednictwa w obrocie prawami własności intelektualnej.

(111) **191024** (220) 2005 06 22 (210) 296869  
(151) 2007 05 24 (441) 2005 10 03  
(732) Telewizja Polska S.A., Warszawa, PL.  
(540)



(531) 24.17.2, 26.4.2, 27.5.1  
(510), (511) **09** nośniki do rejestracji dźwięku i danych, płyty, dyski z nagraniami, automaty sprzedające przez wrzucenie monety, sprzęt przetwarzający dane i komputery, audiowizualne urządzenia do nauki, urządzenia do transmisji multimedialnych, karty magnetyczne, pióra elektroniczne, suflery telewizyjne, programy komputerowe, telewizyjne, audycje, filmy i reportaże utrwalane w formie multimedialnej, gry telewizyjne i komputerowe, **16** wydawnictwa, czasopisma, książki, albumy, broszury, periodyki i publikacje nieperiodyczne, fotografie, materiały piśmienne, kleje do materiałów piśmiennych lub do celów domowych, artykuły szkoleniowe i instruktażowe, adresarki, karty z życzeniami, **28** gry i zabawki, artykuły sportowe i gimnastyczne nie ujęte w innych klasach, ozdoby choinkowe, karty do gry, **35** usługi reklamowe i produkcja reklam w systemie multimedialnym, usługi marketingu i public relations, organizacja wystaw handlowych i reklamowych, dystrybucja materiałów i towarów reklamowych, zgrupowanie na rzecz osób trzecich wyżej wymienionych towarów pozwalające nabywcy wygodnie je oglądać w sklepie wielobranżowym i w hurtowni **38**: przekazywanie fonii i/lub wizji także w systemie cyfrowym poprzez sieci komunikacyjne, w tym sieć telewizyjną, satelitarną i internet, rozpowszechnianie programów, reportaży i konkursów telewizyjnych lub radiowych, teleturniejów, zbieranie i przekazywanie wiadomości poprzez sieci komunikacyjne, w tym sieć telewizyjną, satelitarną i internet, usługi teletekstowe

i audiotekstowe, usługi organizowania systemów transmisyjnych, **38** przekazywanie fonii i/lub wizji także w systemie cyfrowym poprzez sieci komunikacyjne, w tym sieć telewizyjną, satelitarną i internet, rozpowszechnianie programów, reportaży i konkursów telewizyjnych lub radiowych, teleturniej, zbieranie i przekazywanie wiadomości poprzez sieci komunikacyjne, w tym sieć telewizyjną, satelitarną i internet, usługi teletekstowe i audiotekstowe, usługi organizowania systemów transmisyjnych, **41** organizowanie, montaż i produkcja programów i imprez artystycznych, estradowych, sportowych, rekreacyjnych, usługi organizowania nauki i szkoleń w dziedzinie multimedialnej, organizowanie konkursów multimedialnych, organizowanie imprez o charakterze edukacyjnym i kulturalnym, usługi wynajmu nagrań i studiów nagrań, produkcja filmów, realizacja spektakli, przygotowywanie produktów teletekstowych i audiotekstowych, **42** opracowywanie i wdrażanie programów komputerowych, wykonywanie opinii i badań w dziedzinie multimedialnej, prognozy pogody, usługi administrowania prawami własności intelektualnej, udzielania licencji z praw własności intelektualnej, pośrednictwa w obrocie prawami własności intelektualnej.

(111) **191025** (220) 2005 06 22 (210) 296870  
 (151) 2007 05 24 (441) 2005 10 03  
 (732) Telewizja Polska S.A., Warszawa, PL.  
 (540)



(531) 24.17.2, 26.4.2, 27.5.1

(510), (511) **09** nośniki do rejestracji dźwięku i danych, płyty, dyski z nagraniami, automaty sprzedające przez wrzucenie monety, sprzęt przetwarzający dane i komputery, audiowizualne urządzenia do nauki, urządzenia do transmisji multimedialnych, karty magnetyczne, pióra elektroniczne, suflery telewizyjne, programy komputerowe, telewizyjne, audycje, filmy i reportaże utrwalane w formie multimedialnej, gry telewizyjne i komputerowe, **16** wydawnictwa, czasopisma, książki, albumy, broszury, periodyki i publikacje nieperiodyczne, fotografie, materiały piśmienne, kleje do materiałów piśmiennych lub do celów domowych, artykuły szkoleniowe i instruktażowe, adresarki, karty z życzeniami, **28** gry i zabawki, artykuły sportowe i gimnastyczne nie ujęte w innych klasach, ozdoby choinkowe, karty do gry, **35** usługi reklamowe i produkcja reklam w systemie multimedialnym, usługi marketingu i public relations, organizacja wystaw handlowych i reklamowych, dystrybucja materiałów i towarów reklamowych, zgrupowanie na rzecz osób trzecich różnych towarów pozwalające nabywcy wygodnie je oglądać w sklepie wielobranżowym i w hurtowni, **38** przekazywanie fonii i/lub wizji także w systemie cyfrowym poprzez sieci komunikacyjne, w tym sieć telewizyjną, satelitarną i internet, rozpowszechnianie programów, reportaży i konkursów telewizyjnych lub radiowych, teleturniej, zbieranie i przekazywanie wiadomości poprzez sieci komunikacyjne, w tym sieć telewizyjną, satelitarną i internet, usługi teletekstowe i audiotekstowe, usługi organizowania systemów transmisyjnych, **41** organizowanie, montaż i produkcja programów i imprez artystycznych, estradowych, sportowych, rekreacyjnych, usługi organizowania nauki i szkoleń w dziedzinie multimedialnej, organizowanie konkursów multimedialnych, organizowanie imprez o charakterze edukacyjnym i kulturalnym, usługi wynajmu nagrań i studiów nagrań, produkcja filmów, realizacja spektakli, realizowanie usług teletekstowych i audiotekstowych, **42** opracowywanie i wdrażanie programów komputerowych, wykonywanie opinii i badań w dziedzinie multimedialnej, prognozy pogody, usługi administrowania prawami własności intelektualnej, udzielania licencji z praw własności intelektualnej, pośrednictwa w obrocie prawami własności intelektualnej.

(111) **191026** (220) 2005 06 22 (210) 296871  
 (151) 2007 05 24 (441) 2005 10 03  
 (732) Telewizja Polska S.A., Warszawa, PL.  
 (540)



(531) 26.4.2, 27.5.1

(510), (511) **09** nośniki do rejestracji dźwięku i danych, płyty, dyski z nagraniami, automaty sprzedające przez wrzucenie monety, sprzęt przetwarzający dane i komputery, audiowizualne urządzenia do nauki, urządzenia do transmisji multimedialnych, karty magnetyczne, pióra elektroniczne, suflery telewizyjne, programy komputerowe, telewizyjne, audycje, filmy i reportaże utrwalane w formie multimedialnej, gry telewizyjne i komputerowe, **16** wydawnictwa, czasopisma, książki, albumy, broszury, periodyki i publikacje nieperiodyczne, fotografie, materiały piśmienne, kleje do materiałów piśmiennych lub do celów domowych, artykuły szkoleniowe i instruktażowe, adresarki, karty z życzeniami, **28** gry i zabawki, artykuły sportowe i gimnastyczne nie ujęte w innych klasach, ozdoby choinkowe, karty do gry, **35** usługi reklamowe i produkcja reklam w systemie multimedialnym, usługi marketingu i public relations, organizacja wystaw handlowych i reklamowych, dystrybucja materiałów i towarów reklamowych, zgrupowanie na rzecz osób trzecich różnych towarów pozwalające nabywcy wygodnie je oglądać w sklepie wielobranżowym i w hurtowni, **38** przekazywanie fonii i/lub wizji także w systemie cyfrowym poprzez sieci komunikacyjne, w tym sieć telewizyjną, satelitarną i internet, rozpowszechnianie programów, reportaży i konkursów telewizyjnych lub radiowych, teleturniej, zbieranie i przekazywanie wiadomości poprzez sieci komunikacyjne, w tym sieć telewizyjną, satelitarną i internet, usługi teletekstowe i audiotekstowe, usługi organizowania systemów transmisyjnych, **41** organizowanie, montaż i produkcja programów i imprez artystycznych, estradowych, sportowych, rekreacyjnych, usługi organizowania nauki i szkoleń w dziedzinie multimedialnej, organizowanie konkursów multimedialnych, organizowanie imprez o charakterze edukacyjnym i kulturalnym, usługi wynajmu nagrań i studiów nagrań, produkcja filmów, realizacja spektakli, realizowanie usług teletekstowych i audiotekstowych, **42** opracowywanie i wdrażanie programów komputerowych, wykonywanie opinii i badań w dziedzinie multimedialnej, prognozy pogody, usługi administrowania prawami własności intelektualnej, udzielania licencji z praw własności intelektualnej, pośrednictwa w obrocie prawami własności intelektualnej.

(111) **191027** (220) 2005 06 22 (210) 296872  
 (151) 2007 05 24 (441) 2005 10 03  
 (732) Telewizja Polska S.A., Warszawa, PL.  
 (540)



(531) 11.3.4, 25.1.15, 27.5.1

(510), (511) **09** nośniki do rejestracji dźwięku i danych, płyty, dyski z nagraniami, automaty sprzedające przez wrzucenie monety, sprzęt przetwarzający dane i komputery, audiowizualne urządzenia do nauki, urządzenia do transmisji multimedialnych, karty magnetyczne, pióra elektroniczne, suflery telewizyjne, programy komputerowe, telewizyjne, audycje, filmy i reportaże utrwalane w formie multimedialnej, gry telewizyjne i komputerowe, **16** wydawnictwa, czasopisma, książki, albumy, broszury, periodyki i publikacje nieperiodyczne, fotografie, materiały piśmienne, kleje do materiałów piśmiennych lub do celów domowych, artykuły szkoleniowe i instruktażowe, adresarki, karty z życzeniami, **28** gry i zabawki, artykuły sportowe i gimnastyczne nie ujęte w innych klasach, ozdoby choinkowe, karty do gry, **35** usługi reklamowe i produkcja reklam w systemie multimedialnym, usługi w zakresie marketingu i public relations, organizacja wystaw handlowych i reklamowych, dystrybucja materiałów i towarów reklamowych, zgrupowanie na rzecz osób trzecich wyżej wymienionych towarów pozwalające nabywcy wygodnie je oglądać w sklepie wielobranżowym i w hurtowni, **38** przekazywanie fonii i/lub wizji także w systemie cyfrowym poprzez sieci komunikacyjne, w tym sieć telewizyjną, satelitarną i internet, rozpowszechnianie programów, reportaży i konkursów telewizyjnych lub radiowych, teleturniej, zbieranie i przekazywanie wiadomości poprzez sieci komunikacyjne, w tym sieć telewizyjną, satelitarną i internet, usługi teletekstowe i audiotekstowe, usługi organizowania systemów

transmisyjnych, **41** organizowanie, montaż i produkcja programów i imprez artystycznych, estradowych, sportowych, rekreacyjnych, usługi organizowania nauki i szkoleń w dziedzinie multimedialnej, organizowanie konkursów multimedialnych, organizowanie imprez o charakterze edukacyjnym i kulturalnym, usługi wynajmu nagrań i studiów nagrań, produkcja filmów, realizacja spektakli, przygotowywanie produktów teletekstowych i audiotekstowych, **42** opracowywanie i wdrażanie programów komputerowych, wykonywanie opinii i badań w dziedzinie multimedialnej, prognozy pogody, usługi administrowania prawami własności intelektualnej, udzielania licencji z praw własności intelektualnej, pośrednictwa w obrocie prawami własności intelektualnej.

(111) **191028** (220) 2005 06 22 (210) 296885  
 (151) 2007 06 15 (441) 2005 10 03  
 (732) Doradca Życiowy - Astrolog Wróżka Elżbieta Bławuciak, Świebodzin, PL.  
 (540)



Kolor znaku: złoty, czarny, seledynowy, jasnoróżowy, czerwony, błękitny  
 (531) 2.3.4, 2.3.9, 5.5.19, 5.5.23, 7.1.24, 27.5.1, 29.1.15  
 (510), (511) **28** karty do wróżenia, **45** ustalanie horoskopów.

(111) **191029** (220) 2005 06 23 (210) 296931  
 (151) 2007 06 05 (441) 2005 10 03  
 (732) „KSERO COM T.M.” Teresa Malewska, Poznań, PL.  
 (540)



Kolor znaku: bordowy, czerwony, granatowy, biały, czarny  
 (531) 26.2.3, 26.13.25, 27.5.1, 29.1.15  
 (510), (511) **35** usługi reklamowe i marketingowe, usługi biurowe nie zawarte w innych klasach, powielanie dokumentów, fotokopowanie, usługi ksero, **40** usługi poligraficzne, usługi drukarskie, usługi intrologatorskie.

(111) **191030** (220) 2005 06 27 (210) 297026  
 (151) 2007 06 27 (441) 2005 10 03  
 (732) Mead Johnson & Company a Delaware Corporation, Evansville, US.  
 (540) MEGACE  
 (510), (511) **05** antyrakowe preparaty farmaceutyczne.

(111) **191031** (220) 2000 12 20 (210) 229237  
 (151) 2007 04 10  
 (732) KORALOWA LAGUNA Spółka z o. o., Rzeszów, PL.  
 (540)



Kolor znaku: czerwony, biały, czarny  
 (531) 26.2, 27.5, 29.1

(510), (511) **29** flaki, galaretki jadalne, jaja, kawior, krokiety spożywcze, margaryna, pasztet z wątróbki, pikle, przecier pomidorowy, rodzynki suche, rosoly, sałatki owocowe i warzywne, szynka, wątróbka, wędliny, zupy, **30** biszkopty, bułki, chleb, ciastka, grysiki, keczup, majorzy, makarony, miód napoje na bazie czekolady, pasztet mięsny, pasztety, pizza, sosy mięsne, **31** cytryny, grzyby świeże, homary żywe, ikra rybia, langusty żywe, raki żywe, małże żywe, orzechy, otręby, owoce cytrusowe, ryby żywe, skorupiaki żywe, **32** napoje bezalkoholowe, koktajle bezalkoholowe, lemoniady, nektary owocowe i warzywne, soki owocowe i warzywne, piwo, sypopy do napojów, wody gazowane wody mineralne, **35** usługi marketingowe, dystrybucja materiałów reklamowych, opracowywanie materiałów reklamowych, publikowanie tekstów reklamowych, reklama i działalność informacyjna, zarządzanie hotelami, **36** dzierżawa nieruchomości, pośrednictwo, wynajmowanie lokali, zarządzanie nieruchomościami, **37** Usługi budowlane i naprawy budynków, asfaltowanie, blacharstwo, gipsowanie, hydraulika, malowanie, murarstwo, nadzór budowlany, rozbiórka budynków, tapetowanie, usługi obejmujące izolację budynków, izolacje przeciwwodne pionowe i poziome, usługi obejmujące docieplanie ścian budynków, docieplanie ścian budynków konstrukcjami stalowymi z wykorzystaniem poliwęglanu komorowego i litego, wykonanie zadaszeń, świetlików, Ogrodów zimowych., remonty dachów i budynków, usługi ogólnobudowlane, wykonywanie powłok hydroizolacyjnych, izolacji ścian i fundamentów, wykańczanie wnętrz budynków mieszkalnych i biurowych, zabezpieczanie przed korozją, wykonawstwo elewacji budynków, montaż drzwi i okien, usługi związane z obsługą i naprawą pojazdów, wymiana oleju w pojazdach, mycie i czyszczenie samochodów., zabezpieczanie samochodów przed korozją, smarowanie pojazdów, wulkanizacja opon i dętek, **39** magazynowanie, pakowanie produktów, usługi transportowe, transport samochodowy, usługi związane z parkowaniem samochodów, **43** usługi hotelowe, kawiarnie, restauracje.

(111) **191032** (220) 2003 02 28 (210) 261647  
 (151) 2007 04 03 (441) 2003 09 08  
 (732) TORF CORPORATION Fabryka Leków Spółka z o.o., Kąty Wrocławskie, PL.  
 (540) STIMULAR

(510), (511) **03** preparaty kosmetyczne do pielęgnacji, upiększania, higieny twarzy, ciała, dłoni, stóp, włosów, **05** preparaty farmaceutyczne do leczenia i profilaktyki twarzy, ciała, dłoni, stóp i włosów.

(111) **191033** (220) 2004 05 10 (210) 280530  
 (151) 2007 04 12 (441) 2004 08 23  
 (732) CMC Zawiercie S.A., Zawiercie, PL.  
 (540)



Kolor znaku: ciemnoniebieski, srebrny, biały

(531) 1.5.1, 9.1.10, 27.5.1, 29.1.13  
 (510), (511) **06** metale nieszlachetne i ich stopy w stanie surowym oraz półprodukty i wyroby z tych materiałów, w szczególności stal oraz półprodukty i wyroby stalowe nie zawarte w innych klasach, **07** maszyny i obrabiarki oraz części do nich, **39** usługi transportu i spedycji, **40** usługi w zakresie odzyskiwania i przetwarzania odpadów, w szczególności złomu i pyłów przemysłowych, **41** usługi związane z organizacją wypoczynku, **43** usługi w zakresie tymczasowego zakwaterowania oraz zaopatrzenia w żywność i napoje.

(111) **191034** (220) 2004 06 18 (210) 282094  
 (151) 2007 03 21 (441) 2004 09 20  
 (732) Laboratorium Kosmetyczne „JOANNA” Spółka Jawna Bogusław Górka i Ryszard Korczak, Warszawa, PL.  
 (540) color line system

(510), (511) **03** kosmetyki do: pielęgnacji, toalety, mycia, kosmetyki: do upiększania włosów i ciała, szminki, cienie, tusze, farby do włosów, płyny do trwałej, toniki i odżywki do włosów, woski depilujące, środki do pielęgnacji jamy ustnej, artykuły perfumeryjne, **05** preparaty do kąpieli leczniczych, preparaty farmaceutyczne przeciwko łupieżowi, preparaty farmaceutyczne do włosów.

(111) **191035** (220) 2004 06 24 (210) 282394  
 (151) 2007 05 22 (441) 2004 10 04  
 (732) MAKS-Tarnów Sp. z o.o., Tarnów, PL.  
 (540)



Kolor znaku: szafirowy, biały

(531) 27.5.1, 29.1.12  
 (510), (511) **35** usługi w zakresie marketingu, montaż i emisja reklam radiowych, **38** emisja programów, **41** montaż programów.

(111) **191036** (220) 2004 09 03 (210) 285014  
 (151) 2007 04 05 (441) 2004 12 13  
 (732) Przedsiębiorstwo Usługowo-Asenizacyjne „ASTWA” Sp. z o.o., Białystok, PL.  
 (540)



Kolor znaku: czerwony, biały, czarny

(531) 26.4.4, 26.5.1, 27.5.1, 29.1.13  
 (510), (511) **39** transport i wyładunek odpadów, wywóz śmieci, odpadów, nieczystości, składowanie odpadów, **40** niszczenie odpadków, spalanie odpadków, recykling odpadków i odpadów, palenie śmieci, sortowanie odpadów i surowców wtórnych, selektywna zbiórka odpadów, odzyskiwanie surowców wtórnych, unieszkodliwianie odpadów, zimowe i letnie oczyszczanie ciągów komunikacyjnych.

(111) **191037** (220) 2004 09 03 (210) 285015  
 (151) 2007 04 05 (441) 2004 12 13  
 (732) Przedsiębiorstwo Usługowo-Asenizacyjne „ASTWA” Sp. z o.o., Białystok, PL.  
 (540)



Kolor znaku: czerwony, czarny

(531) 27.5.1, 29.1.12  
 (510), (511) **39** transport i wyładunek odpadów, wywóz śmieci, odpadów, nieczystości, składowanie odpadów, **40** niszczenie odpadków, spalanie odpadków, recykling odpadków i odpadów, palenie śmieci, sortowanie odpadów i surowców wtórnych, selektywna zbiórka odpadów, odzyskiwanie surowców wtórnych, unieszkodliwianie odpadów, zimowe i letnie oczyszczanie ciągów komunikacyjnych.

(111) **191038** (220) 2004 10 15 (210) 286583  
 (151) 2007 04 16 (441) 2005 01 24  
 (732) Przedsiębiorstwo Produkcyjne „METALBET” Mirosław Tarach, Osowa, PL.

(540)



Kolor znaku: popielaty, biały, zielony, czarny, niebieski, pomarańczowy

(531) 3.7.8, 3.7.25, 14.7.23, 29.1.15  
 (510), (511) **01** preparaty do klejenia i gruntowania nie zawarte w innych klasach, **19** zaprawy budowlane.

(111) **191039** (220) 2004 11 22 (210) 287955  
 (151) 2007 04 05 (441) 2005 03 07  
 (732) Przedsiębiorstwo Produkcyjne BI-ES COSMETIC Beata Piotrowska, Sławomir Piotrowski, Jarosław Drozd Spółka jawna, Kamień Duży, PL.  
 (540)



Kolor znaku: niebieski, srebrny

(531) 5.3.11, 27.5.1, 29.1.12  
 (510), (511) **03** wyroby perfumeryjne i toaletowe, perfumy, wody toaletowe, wody perfumowane, wody kolońskie, dezodoranty osobiste, antyperspiranty, olejki eteryczne, mydła i płyny myjące perfumowane, preparaty do kąpieli perfumowane, kosmetyki perfumowane, środki kosmetyczne perfumowane, środki do pielęgnacji ciała perfumowane.

(111) **191040** (220) 2004 11 22 (210) 287956  
 (151) 2007 04 05 (441) 2005 03 07  
 (732) Przedsiębiorstwo Produkcyjne BI-ES COSMETIC Beata Piotrowska, Sławomir Piotrowski, Jarosław Drozd Spółka jawna, Kamień Duży, PL.  
 (540)



Kolor znaku: czarny, złoty  
 (531) 27.5.1, 29.1.12

(510), (511) **03** wyroby perfumeryjne i toaletowe, perfumy, wody toaletowe, wody perfumowane, wody kolońskie, dezodoranty osobiste, antyperspiranty, olejki eteryczne, mydła i płyny myjące perfumowane, preparaty do kąpieli perfumowane, kosmetyki perfumowane, środki kosmetyczne perfumowane, środki do pielęgnacji ciała perfumowane.

(111) **191041** (220) 2005 02 01 (210) 290552  
 (151) 2007 03 22 (441) 2005 05 16  
 (732) Laboratorium Kosmetyczne „JOANNA” Bogusław Górka  
 i Ryszard Korczak Spółka Jawna, Warszawa, PL.  
 (540)

**Blond**  
 SYSTEM

(531) 26.11.1, 27.5.1

(510), (511) **03** kosmetyki do: pielęgnacji, toalety, mycia, kosmetyki do: upiększania włosów i ciała, szminki, cienie, tusze, farby do włosów, płyny do trwałej, toniki i odżywki do włosów, woski depilujące, środki do pielęgnacji jamy ustnej, artykuły perfumeryjne, **05** preparaty do kąpieli leczniczych, preparaty farmaceutyczne przeciwko łupieżowi, preparaty farmaceutyczne do włosów.

(111) **191042** (220) 2005 02 01 (210) 290553  
 (151) 2007 03 22 (441) 2005 05 16  
 (732) Laboratorium Kosmetyczne „JOANNA” Bogusław Górka  
 i Ryszard Korczak Spółka Jawna, Warszawa, PL.  
 (540)

**Fresh**  
 SYSTEM

(531) 26.2.1, 27.5.1

(510), (511) **03** kosmetyki do: pielęgnacji, toalety, mycia, kosmetyki do: upiększania włosów i ciała, szminki, cienie, tusze, farby do włosów, płyny do trwałej, toniki i odżywki do włosów, woski depilujące, środki do pielęgnacji jamy ustnej, artykuły perfumeryjne, **05** preparaty do kąpieli leczniczych, preparaty farmaceutyczne przeciwko łupieżowi, preparaty farmaceutyczne do włosów.

(111) **191043** (220) 2005 02 01 (210) 290554  
 (151) 2007 03 22 (441) 2005 05 16  
 (732) Laboratorium Kosmetyczne „JOANNA” Bogusław Górka  
 i Ryszard Korczak Spółka Jawna, Warszawa, PL.  
 (540)

**Nutri**  
 SYSTEM

(531) 26.2.1, 27.5.1

(510), (511) **03** kosmetyki do: pielęgnacji, toalety, mycia, kosmetyki do: upiększania włosów i ciała, szminki, cienie, tusze, farby do włosów, płyny do trwałej, toniki i odżywki do włosów, woski depilujące, środki do pielęgnacji jamy ustnej, artykuły perfumeryjne, **05** preparaty do kąpieli leczniczych, preparaty farmaceutyczne przeciwko łupieżowi, preparaty farmaceutyczne do włosów.

(111) **191044** (220) 2005 02 01 (210) 290555  
 (151) 2007 03 22 (441) 2005 05 16  
 (732) Laboratorium Kosmetyczne „JOANNA” Bogusław Górka  
 i Ryszard Korczak Spółka Jawna, Warszawa, PL.

(540)

**Color**  
 line  
 SYSTEM

(531) 26.2.1, 27.5.1

(510), (511) **03** kosmetyki do: pielęgnacji, toalety, mycia, kosmetyki do: upiększania włosów i ciała, szminki, cienie, tusze, farby do włosów, płyny do trwałej, toniki i odżywki do włosów, woski depilujące, środki do pielęgnacji jamy ustnej, artykuły perfumeryjne, **05** preparaty do kąpieli leczniczych, preparaty farmaceutyczne przeciwko łupieżowi, preparaty farmaceutyczne do włosów.

(111) **191045** (220) 2005 02 25 (210) 291616  
 (151) 2007 04 10 (441) 2005 05 30  
 (732) „ZAS-POL” Sp. z o.o., Warszawa, PL.  
 (540) naturtea  
 (510), (511) **30** herbata, herbaty owocowe, czarne, zielone, czerwone, herbaty aromatyzowane.

(111) **191046** (220) 2005 02 25 (210) 291643  
 (151) 2007 05 17 (441) 2005 05 30  
 (732) I-CSA Sp. z o.o., Warszawa, PL.  
 (540)

**NET SUPPORT**

Kolor znaku: biały, granatowy, turkusowy

(531) 26.4.2, 27.5.1, 29.1.13

(510), (511) **37** instalowanie, konserwacja i naprawy komputerów, **39** dostarczanie towarów, **42** administrowanie sieciami komputerowymi, instalacje oprogramowania komputerowego, doradztwo w zakresie sprzętu komputerowego, aktualizacja oprogramowania komputerowego, projektowanie systemów komputerowych, konserwacja oprogramowania komputerowego, powielanie oprogramowania komputerowego projektowanie oprogramowania komputerowego, analizy systemów komputerowych.

(111) **191047** (220) 2005 03 03 (210) 291968  
 (151) 2007 04 13 (441) 2005 06 13  
 (732) EDIPRESSE POLSKA S.A., Warszawa, PL.  
 (540) HOT Moda i Shopping

(510), (511) **03** kosmetyki, środki perfumeryjne, dezodoranty osobiste, mydła, kremy, emulsje, płyny, zele, oliwki i balsamy do skóry, środki do pielęgnacji włosów, środki do makijażu i demakijażu, środki do pielęgnacji zębów i jamy ustnej, artykuły toaletowe, olejki eteryczne, wyroby chemii gospodarczej, środki do czyszczenia, polerowania, szorowania i ścierania, **16** materiały piśmienne zawarte w tej klasie, artykuły biurowe zawarte w tej klasie, wyroby z papieru i kartonu zawarte w tej klasie, czasopisma, gazety, dzienniki, książki, periodyki, afisze, albumy, atlasy, almanachy, blankiety, broszury, druki, formularze, fotografie, ramki do fotografii, kalendarze, katalogi, mapy, plany, plakaty, naklejki, nalepki, obwoluty, prospekty, publikacje, rysunki, wykroje do szycia, skoroszyty na dokumenty, zakładki do książek, podpórki do książek, koperty, kartki okolicznościowe, bilety, kupony papierowe, materiały instruktażowe i do nauczania, **25** odzież, bielizna, kostiumy kąpielowe, krawaty, szaliki, apaszki, chustki, obuwie, nakrycia głowy, paski zawarte w tej klasie, **35** usługi reklamowe na rzecz osób trzecich, rozpowszechnianie ogłoszeń reklamowych, rozpowszechnianie materiałów reklamowych, wynajmowanie miejsc na umieszczanie ogłoszeń i reklam, promocja sprzedaży na rzecz osób trzecich, publikowanie tekstów reklamowych, reklama za pośrednictwem sieci komputerowej, internetu, intranetu, usługi badania rynku i opinii społecznej, pośrednictwo handlowe, prenumerata gazet, czasopism na rzecz osób trzecich, organizowanie wystaw, targów i pokazów mody w celach handlowych lub reklamowych, usługi agencji informacji handlowej, usługi agencji prasowych, oferowanie do sprzedaży kosmetyków, środków perfumeryjnych, wyrobów jubilerskich, biżuterii, ozdób do strojów, odzieży, obuwia, nakryć głowy,

dotatków do odzieży, toreb, wyrobów ze skóry i imitacji skóry, artykułów papirniczych, czasopism, gazet, dzienników, książek, periodyków, **41** usługi wydawnicze, publikowanie książek, publikowanie tekstów innych niż teksty reklamowe, publikacja elektroniczna on-line książek i periodyków, organizowanie i prowadzenie balów, seminariów, sympozjów, zjazdów, konferencji, kongresów, organizowanie konkursów edukacyjnych i rozrywkowych, konkursów piękności, organizowanie loterii, organizowanie pokazów i wystaw, usługi reporterskie, usługi informacji o imprezach rozrywkowych, usługi informacji o wypoczynku, usługi informacji o rekreacji.

(111) **191048** (220) 2005 04 29 (210) 294450

(151) 2007 04 12 (441) 2005 08 08

(732) Przedsiębiorstwo Produkcyjne BI-ES COSMETIC Beata Piotrowska, Sławomir Piotrowski, Jarosław Drozd Spółka Jawna, Kamień Duży, PL.

(540) BI-ES ZAPACHY CAŁEGO ŚWIATA

(510), (511) **03** wyroby perfumeryjne i toaletowe, perfumy, wody toaletowe, wody perfumowane, wody kolońskie, dezodoranty i środki przeciw poceniu, antyperspiranty, olejki eteryczne, olejki do kąpieli, sole kosmetyczne do kąpieli, preparaty do kąpieli, kosmetyki, środki kosmetyczne, kremy, emulsje, płyny, żele, oliwki, pianki i balsamy do skóry, środki do pielęgnacji ciała, środki do mycia i pielęgnacji włosów, płyny i lotony do pielęgnacji włosów, odżywki, pianki, lakiery do włosów, środki do kosmetyki upiększającej i makijażu oraz demakijażu, środki do pielęgnacji i malowania ust, środki do pielęgnacji i malowania paznokci, lakiery do paznokci, środki do usuwania lakierów, środki do golenia i po goleniu, środki do depilacji, środki do higieny intymnej, środki do opalania i chroniące przed promieniowaniem ultrafioletowym, środki do samoopalanania, pudry do makijażu, pudry po kąpieli, pudry higieniczne, środki do pielęgnacji zębów i jamy ustnej, środki do czyszczenia zębów, **05** kosmetyki do celów leczniczych, kremy, emulsje, płyny, żele, oliwki, pianki i balsamy lecznicze, sole do kąpieli do celów medycznych, kąpiele lecznicze, dezodoranty inne niż do użytku osobistego, **39** konfekcjonowanie artykułów perfumeryjnych i kosmetycznych na rzecz osób trzecich, **41** usługi w zakresie prowadzenia i organizowania konkursów, loterii, kursów, pokazów, szkoleń, konferencji, kongresów, seminariów, sympozjów, zjazdów, konkursów i edukacja w dziedzinie kosmetyki i kosmologii.

(111) **191049** (220) 2005 05 10 (210) 294800

(151) 2007 04 24 (441) 2005 08 22

(732) PLATINUM POLAND Wojciech Guzewski, Łódź, PL.

(540) Mr. PLATINUM

(510), (511) **09** płyty: CD, CDR, CD-RW, DVD, karty pamięci do aparatów cyfrowych.

(111) **191050** (220) 2005 05 11 (210) 294811

(151) 2007 05 30 (441) 2005 08 22

(732) „STYX” Spółka z ograniczoną odpowiedzialnością, Warszawa, PL.

(540)



Kolor znaku: szary, czarny, czerwony, biały

(531) 16.1.4, 26.11.3, 27.5.1, 29.1.15

(510), (511) **35** usługi reklamowe, **41** usługi związane z organizowaniem i obsługą dyskotek, usługi w zakresie organizowania koncertów muzycznych, usługi związane z rozrywką, w tym organizowanie imprez rozrywkowych i informacja o nich, usługi związane z organizacją przyjęć, w tym planowanie przebiegu przyjęcia, organizowanie spektakli, w tym usługi impresariów, organizowanie konkursów edukacyjnych lub rozrywkowych, **43** usługi gastronomiczne, usługi barowe, przygotowywanie dań na zamówienie oraz ich dostawa do klienta.

(111) **191051** (220) 2005 05 11 (210) 294812

(151) 2007 05 30 (441) 2005 08 22

(732) „STYX” Spółka z ograniczoną odpowiedzialnością, Warszawa, PL.

(540)



Kolor znaku: brązowy i odcienie, piaskowy, biały

(531) 3.2.1, 6.1.1, 27.5.1, 29.1.15

(510), (511) **35** usługi reklamowe, **41** usługi związane z organizowaniem i obsługą dyskotek, usługi w zakresie organizowania koncertów muzycznych, usługi związane z rozrywką, w tym organizowanie imprez rozrywkowych i informacja o nich, usługi związane z organizacją przyjęć, w tym planowanie przebiegu przyjęcia, organizowanie spektakli, w tym usługi impresariów, organizowanie konkursów edukacyjnych lub rozrywkowych, **43** usługi gastronomiczne, usługi barowe, przygotowywanie dań na zamówienie oraz ich dostawa do klienta.

(111) **191052** (220) 2005 07 05 (210) 297417

(151) 2007 06 05 (441) 2005 10 17

(732) Romuald Kotowicz, Białystok, PL.

(540) Limir

(510), (511) **06** zbiorniki stalowe, konstrukcje stalowe, **11** urządzenia do ogrzewania, urządzenia przy zbiornikach ciśnieniowych, urządzenia do wentylacji.

(111) **191053** (220) 2005 07 08 (210) 297566

(151) 2007 06 18 (441) 2005 10 17

(732) RECKITT BENCKISER (POLAND) Spółka Akcyjna, Nowy Dwór Mazowiecki, PL.

(540) BRYZA ICE

(510), (511) **03** preparaty wybielające i inne substancje stosowane w praniu oraz w zmywaniu naczyń, preparaty pralnicze, preparaty do prania chemicznego, preparaty nabłyszczające stosowane w kuchni oraz do naczyń, preparaty czyszczące, nabłyszczające, szorujące i ściernie, preparaty do czyszczenia dywanów, szampony, detergenty, mydła, preparaty do odwapniania i do usuwania kamienia kotłowego mające zastosowanie w gospodarstwie domowym, preparaty do zmiękczenia tkanin, dodatki pralnicze, preparaty odplamiające, wszystkie wyżej wymienione produkty z dodatkiem lub bez środków dezynfekcyjnych.

(111) **191054** (220) 2005 07 13 (210) 297750

(151) 2007 06 13 (441) 2005 10 17

(732) AMIS MEDICA Sp. z o.o., Warszawa, PL.

(540) FEMIGEL

(510), (511) **05** produkty farmaceutyczne.

(111) **191055** (220) 2005 07 13 (210) 297751

(151) 2007 06 13 (441) 2005 10 17

(732) AMIS MEDICA Sp. z o.o., Warszawa, PL.

(540) FEMIWASH

(510), (511) **05** produkty farmaceutyczne.

(111) **191056** (220) 2005 07 13 (210) 297766

(151) 2007 06 13 (441) 2005 10 17

(732) „CLASSEN-POL” S.A., Zwonowice, PL.

(540)

**CLASSEN** Najchętniej kupowane podłogi w Polsce

Kolor znaku: niebieski, biały, zielony

(531) 27.5.1, 29.1.13

(510), (511) **19** parkiet, płyty podłogowe niemetalowe, deski podłogowe, panele podłogowe.

(111) **191057** (220) 2005 07 11 (210) 297606  
 (151) 2007 05 31 (441) 2005 10 17  
 (732) BIO-ACTIVE DYSTRYBUCJA Spółka z o.o., Warszawa, PL.  
 (540)



Kolor znaku: pomarańczowy, żółty i odcienie, brązowy, czarny, czerwony, zielony, biały  
 (531) 2.3.5, 8.1.8, 11.3.1, 27.5.1, 29.1.15  
 (510), (511) **05** herbata ziołowa, herbaty lecznicze, **30** herbata, herbaty owocowe.

(111) **191058** (220) 2005 07 11 (210) 297607  
 (151) 2007 05 31 (441) 2005 10 17  
 (732) BIO-ACTIVE DYSTRYBUCJA Spółka z o.o., Warszawa, PL.  
 (540) BIO-ACTIVE CAFE  
 (510), (511) **30** kawa, namiastki kawy, napoje na bazie kawy.

(111) **191059** (220) 2005 07 11 (210) 297612  
 (151) 2007 05 31 (441) 2005 10 17  
 (732) „ALTAX” Spółka z o.o., Poznań, PL.  
 (540) PENETRIN  
 (510), (511) **02** preparaty do konserwacji drewna.

(111) **191060** (220) 2005 07 15 (210) 297845  
 (151) 2007 05 22 (441) 2005 10 17  
 (732) POLMEDICINA Spółka z o.o., Gdańsk, PL.  
 (540)



Kolor znaku: niebieski, biały  
 (531) 26.1.2, 27.5.1, 29.1.4, 29.1.6  
 (510), (511) **03** kosmetyki, kosmetyki do pielęgnacji ciała i twarzy, kosmetyki do masażu, preparaty kosmetyczne do pielęgnacji skóry, preparaty kosmetyczne do regeneracji i odnowy skóry, zestawy kosmetyków do masażu, pielęgnacji, regeneracji i odnowy ciała i twarzy, środki pielęgnacyjne do masażu, nacierania i kąpieli, maści do celów kosmetycznych, preparaty natłuszczające, tłuszcze do celów kosmetycznych, żele pielęgnacyjne, żele do pielęgnacji ciała, balsamy pielęgnacyjne, balsamy do ciała, preparaty kosmetyczne do opalania, preparaty kosmetyczne po opalaniu, preparaty kosmetyczne przyspieszające opalanie, olejki, **05** preparaty do pielęgnacji zdrowia na bazie ziół, maści do celów leczniczych, mazidła, żelowe preparaty do celów leczniczych, żele do celów medycznych, oleje lecznicze, balsamiczne preparaty do celów leczniczych, balsamy do celów leczniczych, estry do celów farmaceutycznych, balsamy do celów medycznych, pomady do celów medycznych, preparaty terapeutyczne do kąpieli, środki lecznicze wspierające leczenie, preparaty farmaceutyczne wspomagające gojenie się podrażnień oraz odnowę i regenerację skóry, preparaty farmaceutyczne do pielęgnacji skóry, środki wspomagające odnowę i regenerację skóry po stłuczeniach i otarciach, żele i maści do leczenia oparzeń słonecznych, preparaty farmaceutyczne przeciw oparzeniom słonecznym, tłuszcze do celów medycznych, **35** usługi w zakresie prowadzenia hurtowni i sklepów z kosmetykami, kosmetykami do pielęgnacji ciała i twarzy, kosmety-

kami do masażu, preparatami kosmetycznymi do pielęgnacji skóry, preparatami kosmetycznymi do regeneracji i odnowy skóry, zestawami kosmetyków do masażu, pielęgnacji, regeneracji i odnowy ciała i twarzy, środkami pielęgnacyjnymi do masażu, nacierania i kąpieli, maściami do celów kosmetycznych, preparatami natłuszczającymi, tłuszczami do celów kosmetycznych, żelami pielęgnacyjnymi, żelami do pielęgnacji ciała, balsamami pielęgnacyjnymi, balsamami do ciała, preparatami kosmetycznymi do opalania, preparatami kosmetycznymi po opalaniu, preparatami kosmetycznymi przyspieszającymi opalanie, olejkami, preparatami do pielęgnacji zdrowia na bazie ziół, maściami do celów leczniczych, mazidłami, olejami leczniczymi, balsamicznymi preparatami do celów leczniczych, balsamami do celów leczniczych, estrami do celów farmaceutycznych, balsamami do celów medycznych, preparatami terapeutycznymi do kąpieli, środkami leczniczymi wspierającymi leczenie, pomadami do celów medycznych, preparatami farmaceutycznymi do pielęgnacji skóry, maściami do leczenia oparzeń słonecznych, preparatami farmaceutycznymi przeciw oparzeniom słonecznym, tłuszczami do celów medycznych, sporządzanie ekspertyz techniczno-handlowych, ekspertyz opłacalności, prognoz i analiz ekonomicznych, usługi w zakresie przeprowadzania badań rynku oraz opinii publicznej, usługi agencyjne i przedstawicielskie w zakresie importu i eksportu towarów oraz handlu wewnętrznego, usługi w zakresie prowadzenia interesów osób trzecich na ich zlecenie w ramach udzielonych pełnomocnictw w zakresie handlu dobrami inwestycyjnymi i konsumpcyjnymi, w tym składanie w imieniu osób trzecich ofert techniczno-handlowych, negocjowanie warunków kontraktów handlowych, udział w przetargach na dostawę towarów, realizację inwestycji i projektów techniczno-handlowych, podpisywanie w imieniu osób trzecich umów i kontraktów handlowych, organizowanie i prowadzenie stoisk firmowych na targach technicznych i handlowych, załatwianie w imieniu osób trzecich reklamacji towarowych, usługi reklamowe w zakresie prowadzenia działalności gospodarczej, a zwłaszcza reklama wizualna, prasowa, telewizyjna i radiowa, reklama poprzez sieci komputerowe, reklama korespondencyjna, publikowanie tekstów reklamowych, wynajem czasu reklamowego we wszystkich środkach przekazu, dystrybucja i rozpowszechnianie materiałów reklamowych: próbek, druków, ulotek, prospektów, broszur, promocja wyrobów, prowadzenie marketingu, pokazy towarów, organizacja wystaw handlowych lub reklamowych, usługi w zakresie prowadzenia negocjacji w imieniu własnym i osób trzecich w zakresie handlu krajowego i międzynarodowego, usługi w zakresie pośrednictwa handlowego, usługi w zakresie opiniowania projektów techniczno-handlowych, umów i kontraktów handlowych w ramach świadczonej pomocy w prowadzeniu działalności gospodarczej, usługi w zakresie prowadzenia agencji importowo-eksportowej.

(111) **191061** (220) 2005 05 13 (210) 294970  
 (151) 2007 06 05 (441) 2005 08 22  
 (732) KNAUF BAUPRODUKTE POLSKA Spółka z o.o., Rogowiec, PL.  
 (540)



Kolor znaku: biały, niebieski  
 (531) 27.5.1, 29.1.4  
 (510), (511) **01** klej do płytek ceramicznych.

(111) **191062** (220) 2005 05 16 (210) 295015  
 (151) 2007 05 09 (441) 2005 08 22  
 (732) Przedsiębiorstwo Handlowo-Usługowo-Produkcyjne MARMET s.c. Leszek Śpiewak, Teresa Śpiewak, Myszków, PL.  
 (540)



Kolor znaku: niebieski  
 (531) 26.11.2, 27.5.1, 29.1.4  
 (510), (511) **07** pralki, sprzęt pralniczy, wirówki.

(111) **191063** (220) 2005 05 16 (210) 295053  
 (151) 2007 05 16 (441) 2005 08 22  
 (732) GRUPA ONET.PL Spółka Akcyjna, Kraków, PL.  
 (540) plejer  
 (510), (511) **09** programy komputerowe, komputerowe bazy danych, sprzęt komputerowy, urządzenia komputerowej pamięci masowej, urządzenia do odtwarzania dźwięku, pliki muzyczne, teledyski, **16** książki, broszury, gazety, czasopisma, reklamówki, plakaty, foldery, kalendarze, przewodniki, **35** usługi reklamowe i wyszukiwania informacji za pośrednictwem sieci komputerowej oraz internetu, rejestracja domen internetowych, oferowanie do sprzedaży w ramach sklepu internetowego: sprzęt komputerowy, sprzęt elektroniczny, odzież, artykuły spożywcze, książki, gry, kosmetyki, militaria, biżuteria, zegarki, programy komputerowe, pliki muzyczne, teledyski, **38** przesyłanie informacji również tekstowych i obrazowych za pośrednictwem terminali komputerowych i sieci internetowej, internetowy serwis informacyjny, transmisja programów radiowych i telewizyjnych, usługi poczty elektronicznej i telekomunikacyjne, **41** usługi wydawnicze, **42** tworzenie i utrzymywanie stron internetowych dla osób trzecich, administrowanie stronami internetowymi, doradztwo w zakresie sprzętu komputerowego i oprogramowania, usługi programowania komputerowego.

(111) **191064** (220) 2005 05 16 (210) 295055  
 (151) 2007 05 16 (441) 2005 08 22  
 (732) GRUPA ONET.PL Spółka Akcyjna, Kraków, PL.  
 (540)



Kolor znaku: czarny, żółty, szary

(531) 27.5.1, 29.1.12

(510), (511) **09** programy komputerowe, komputerowe bazy danych, sprzęt komputerowy, urządzenia komputerowej pamięci masowej, urządzenia do odtwarzania dźwięku, pliki muzyczne, teledyski, **16** książki, broszury, gazety, czasopisma, reklamówki, plakaty, foldery, kalendarze, przewodniki, **35** usługi reklamowe i wyszukiwania informacji za pośrednictwem sieci komputerowej oraz internetu, rejestracja domen internetowych, oferowanie do sprzedaży w ramach sklepu internetowego: sprzętu komputerowego, sprzętu elektronicznego, odzieży, artykułów spożywczych, książek, gier, kosmetyków, militariów, biżuterii, zegarków, programów komputerowych, plików muzycznych, teledysków, **38** przesyłanie informacji również tekstowych i obrazowych za pośrednictwem terminali komputerowych i sieci internetowej, internetowy serwis informacyjny, transmisja programów radiowych i telewizyjnych, usługi poczty elektronicznej i telekomunikacyjne, **41** usługi wydawnicze, **42** tworzenie i utrzymywanie stron internetowych dla osób trzecich, administrowanie stronami internetowymi, doradztwo w zakresie sprzętu komputerowego i oprogramowania, usługi programowania komputerowego.

(111) **191065** (220) 2005 05 18 (210) 295246  
 (151) 2007 04 26 (441) 2005 08 22  
 (732) Laboratorium Kosmetyczne „JOANNA” Spółka Jawna Bogusław Górka i Ryszard Korczak, Warszawa, PL.  
 (540)



Kolor znaku: jasnoszary, ciemnoróżowy

(531) 19.7.2, 29.1.12

(510), (511) **03** kosmetyki do pielęgnacji, toalety, mycia, kosmetyki do upiększania włosów i ciała, szminki, cienie, tusze, farby do włosów, płyny do trwałości, toniki i odżywki do włosów, woski depilujące, środki do pielęgnacji jamy ustnej, artykuły perfumeryjne, **05** preparaty do kąpeli leczniczych, preparaty farmaceutyczne przeciwko łupieżowi, preparaty farmaceutyczne do włosów.

(111) **191066** (220) 2005 05 19 (210) 295271  
 (151) 2007 04 24 (441) 2005 08 22  
 (732) HSK DATA Ltd Sp. z o.o., Kraków, PL.  
 (540) AGEA  
 (510), (511) **09** elektroniczne urządzenia do uczenia i samokształcenia, elektroniczne urządzenia do odtwarzania dźwięku, dyktafony, nagrane nośniki z materiałami do nauki, **41** nauczanie, kształcenie praktyczne (pokazy), poradnictwo w zakresie kształcenia, organizowanie i prowadzenie pracowni specjalistycznych, kursy korespondencyjne, usługi studia nagrań, wypożyczanie urządzeń do uczenia i samokształcenia, wypożyczanie urządzeń do nagrań dźwiękowych, wypożyczanie nagrań.

(111) **191067** (220) 2005 05 20 (210) 295390  
 (151) 2007 05 04 (441) 2005 08 22  
 (732) Zakłady Przemysłu Cukierniczego „MIESZKO” Spółka Akcyjna, Racibórz, PL.  
 (540) Frutis pure mint  
 (510), (511) **30** wyroby cukiernicze i słodczyce - cukierki.

(111) **191068** (220) 2005 06 01 (210) 295823  
 (151) 2007 04 16 (441) 2005 09 05  
 (732) „BLACK RED WHITE” Spółka Akcyjna, Biłgoraj, PL.  
 (540) capslocki  
 (510), (511) **20** wyroby stolarstwa meblowego, zestawy meblowe, meble biurowe, szkolne i kuchenne, fotele, kanapy, komody, kontuary, kredensy, krzesła, ławy, lustra, łóżka, materace do łóżek, poduszki, półki, pudełka drewniane lub z tworzyw sztucznych, sekretery, skrzynie, kufry, sofy, stojaki, stoły, szafy, szafka, szkatułki, szuflady, taborety, toaletki, waliki, wieszaki na ubrania, wózki meblowe, zagłówki.

(111) **191069** (220) 2005 06 01 (210) 295826  
 (151) 2007 05 24 (441) 2005 09 05  
 (732) KNAUF BAUPRODUKTE POLSKA Spółka z o.o., Rogowic, PL.  
 (540)



Kolor znaku: niebieski, biały

(531) 27.5.1, 29.1.4, 29.1.6

(510), (511) **01** barwniki chemiczne do ożywiania kolorów do celów przemysłowych, spoiwa do betonu, środki chemiczne do napowietrzania betonu, środki do konserwacji betonu z wyjątkiem farb i lakierów, preparaty do konserwacji cegły z wyjątkiem farb i lakierów, cement, cement do naprawy stłuczonych przedmiotów, mieszanki do produkcji ceramiki technicznej, odczynniki techniczne inne niż do celów medycznych i weterynaryjnych, preparaty do konserwacji dachówek z wyłączeniem farb i lakierów, dyspersja tworzyw sztucznych, zestawy składników do gwintowania, katalizatory chemiczne, kleje do celów przemysłowych, kleje do płytek ściennych, kleje do płytek ceramicznych, kleje do tapet, preparaty do gruntowania, preparaty do konserwacji murów z wyłączeniem farb i lakierów, rozpuszczalniki do lakierów, preparaty konserwujące stosowane w murarstwie z wyłączeniem farb i lakierów, preparaty, które nadają nieprzepuszczalność cementowi, preparaty do odklejania, preparaty przeciwwilgociowe stosowane w murarstwie z wyjątkiem farb, materiały przylepne do celów przemysłowych, skrobia do celów przemysłowych, substancje zapobiegające zamarzaniu, szkliwo ceramiczne, tworzywa sztuczne w stanie surowym, preparaty do wybielania do celów przemysłowych, żywice sztuczne i syntetyczne w stanie surowym, **02** bejce, zaprawa cementowa, kit, barwniki do drewna, środki do konserwacji drewna, emalie, lakiery, farby, spoiwa



do farb, rozcieńczalniki do farb, gumożywice, minia, oleje przeciwrdzewne, pigmenty, powłoki do krycia dachów, smary przeciwrdzewne, terpentyna, roztwór wodny wapna gaszonego, zagęszczacze do farb i barwników, żywice naturalne w stanie surowym, zaprawy farbiarskie, **19** gips, glina, granit, glazura, kamień, karton budowlany, klinkier, kruszywo klinkierowe, obudowy kominkowe, kwarc, margiel wapienny, marmur, mozaiki dla budownictwa, sklejka, smoła, belki i drzwi niemetalowe, papa, parkiet, piasek, piaskowiec dla budownictwa, płytki podłogowe niemetalowe, płyty budowlane niemetalowe, deski podłogowe, pokrycia dachowe niemetalowe, przewody ciśnieniowe niemetalowe, rury drenażowe niemetalowe, rury wodociągowe niemetalowe, rynnny niemetalowe, sklejka, smoła, belki stropowe niemetalowe, szalunki niemetalowe, szkło budowlane, sztuczny kamień, tarcica, płyty gipsowe, terakota, tłuźczeń, wapień, wapno, zaprawy budowlane, żaluzje niemetalowe, żużel.

(111) **191070** (220) 2005 06 06 (210) 296087  
 (151) 2007 04 10 (441) 2005 09 19  
 (732) POLSKA GRUPA FINANSOWA Sp. z o.o., Warszawa, PL.  
 (540)



Kolor znaku: czerwony

(531) 1.17.25, 26.1.1, 26.13.25, 27.5.1, 29.1.1  
 (510), (511) **35** zarządzanie i prowadzenie działalności gospodarczej, działalność pomocnicza finansowa, gdzie indziej nie sklasyfikowana, badanie rynku i opinii publicznej, reklama, doradztwo w zakresie w/ w usług, **36** pośrednictwo finansowe i ubezpieczeniowe, windykacja należności, doradztwo w sprawach finansowych, doradztwo w sprawach ubezpieczeniowych, pośrednictwo w udzielaniu kredytów, handel wierzycelnościami.

(111) **191071** (220) 2005 06 13 (210) 296340  
 (151) 2007 04 03 (441) 2005 09 19  
 (732) ZPUH „IRMA” Marek Bogucki, Szczecin, PL.  
 (540)



Kolor znaku: biały, niebieski

(531) 26.1.6, 27.5.1, 29.1.12  
 (510), (511) **19** budowlane wyroby betonowe, polimerowo - betonowe, azbestowo - cementowe, wiórowo - cementowe oraz z betonów żywiczych i inne budowlane wyroby niemetalowe, **37** usługi budowlane w zakresie: robót ogólnobudowlanych, sieci zewnętrznych, robót drogowych i kolejowych, budowy lotnisk, **42** projektowanie budowlane.

(111) **191072** (220) 2005 06 27 (210) 297013  
 (151) 2007 06 27 (441) 2005 10 03  
 (732) „MEDIATAK” Spółka z o.o., Warszawa, PL.  
 (540)



Kolor znaku: czerwony, biały

(531) 27.5.1, 29.1.1, 29.1.6  
 (510), (511) **35** usługi w zakresie sprzedaży miejsc/czasu na reklamę, badania i usługi konsultacyjne dotyczące mediów, planowanie, kupowanie i pertraktacje dotyczące powierzchni reklamowych, doradztwo w zakresie reklamy, marketingu i public relations, organizowanie wystaw i targów w celach handlowych lub reklamowych, usługi w zakresie badań i analiz rynku, **40** usługi poligraficzne, **41** publikowanie tekstów innych niż teksty reklamowe, organizowanie szkoleń, kursów w zakresie reklamy i mediów.

(111) **191073** (220) 2005 06 27 (210) 297027  
 (151) 2007 05 22 (441) 2005 10 03

(732) Małgorzata Krzewska, Siedlce, PL.  
 (540)



Kolor znaku: jasnoszary, ciemnoszary, biały

(531) 25.1.15, 26.11.1, 27.5.1, 29.1.6  
 (510), (511) **25** garnitury męskie i damskie.

(111) **191074** (220) 2005 07 13 (210) 297741  
 (151) 2007 06 13 (441) 2005 10 17  
 (732) GO ! Sp. z o.o., Bogdaniec, PL.  
 (540)



Kolor znaku: niebieski w odcieniach, biały

(531) 2.9.19, 24.17.1, 27.5.12  
 (510), (511) **03** pasty do butów, **10** wkładki do obuwia, **21** prawidła, łyżki i szczotki do butów, **26** sznurowadła do butów.

(111) **191075** (220) 2005 07 15 (210) 297867  
 (151) 2007 06 25 (441) 2005 10 17  
 (732) TVN S.A., Warszawa, PL.  
 (540)



Kolor znaku: czerwony, niebieski

(531) 27.5.1, 29.1.12  
 (510), (511) **03** środki myjące, czyszczące, piorące i wybielające, kosmetyki, wyroby perfumeryjne, środki do pielęgnacji włosów, środki do czyszczenia zębów, **09** urządzenia i przyrządy do nagrywania, transmisji i reprodukcji dźwięku, obrazu, programy telewizyjne, filmy, audycje radiowe utrwalone w formie zapisanej taśmy filmowej, taśmy video, taśmy magnetycznej, dysków optycznych w wersji przystosowanej do odtwarzania w komputerach multimedialnych, zapisane nośniki obrazu, dźwięku i informacji, automaty sprzedające i mechanizmy do urządzeń uruchamianych przez wrzucenie monety lub żetonu, maszyny liczące, sprzęt przetwarzający dane, komputery, gry komputerowe, oprogramowanie komputerowe, **16** papier, karton i wyroby z tych materiałów nie ujęte w innych klasach, druki akcydensowe, kalendarze, foldery, prospekty afisze, plakaty, fotografie, nalepki, publikacje drukowane, czasopisma, książki, broszury, materiały piśmienne, papeterie, torby do pakowania z papieru i tworzywa sztucznych materiały szkoleniowe i instruktażowe (z wyjątkiem aparatów), **25** odzież, odzież sportowa, obuwie, nakrycia głowy, **28** gry, zabawki i sprzęt sportowy ujęte w tej klasie, gry elektroniczne inne niż komputerowe, ozdoby choinkowe, karty do gry, **35** usługi w zakresie reklamy: organizacja i prowadzenie kampanii reklamowych, wynajem i sprzedaż miejsca i czasu na cele reklamowe w środkach masowego przekazu, usługi produkcji audycji i filmów reklamowych dla radia, telewizji, filmu, internetu, usługi w zakresie dystrybucji i doręczania prospektów i próbek reklamowych, organizacji pokazów i wystaw, usługi badania opinii publicznej, badania rynku mediów i reklamy, usługi prowadzenia sklepu i/lub hurtowni wielobranżowej z artykułami powszechnego użytku: odzieżą, obuwiem, wyrobami papierniczymi, kosmetykami, chemią gospodarczą, książkami, czasopismami, gazetami, sprzętami gospodarstwa domowego, mebla-

mi, wyposażeniem wewnątrz, usługi prowadzenia sklepu internetowego umożliwiającego dokonywanie zakupów za pośrednictwem sieci teleinformatycznej, internetu, **38** usługi agencji informacyjnej: zbieranie i rozpowszechnianie informacji, usługi rozpowszechniania programów telewizyjnych, reportaży, filmów dokumentalnych i fabularnych, widowisk rozrywkowych i sportowych, programów informacyjnych, usługi emisji telewizyjnej i radiowej, obsługi przekazu dźwięku i obrazu, obsługi przekazu cyfrowego, organizowania systemów transmisyjnych dźwięku, obrazu i sygnału cyfrowego, rozpowszechniania programów i informacji za pośrednictwem sieci informatycznych - internetu, sieci teleinformatycznych i przekazu satelitarnego, rozpowszechniania audycji z interaktywnym udziałem widzów, **41** usługi rozrywki i nauczania: organizacja rozrywkowych widowisk telewizyjnych, audycji radiowych, produkcja filmów dokumentalnych, reportaży, programów telewizyjnych, organizacji teleturniejów i konkursów, organizacji i prowadzenia teleturniejów i konkursów z interaktywnym udziałem widzów i słuchaczy w czasie realnym, organizacji nauczania, nauczanie korespondencyjne zgodnie z zapotrzebowaniem uczestników, usługi wynajmowania studia nagraniowego, filmowego, organizacji i produkcji nagrań filmowych, dźwiękowych, usługi organizacji imprez artystycznych, estradowych, sportowych, rekreacyjnych, usługi obsługi technicznej i menedżerskiej produkcji telewizyjnej i filmowej, usługi wynajmu dekoracji, kostiumów i rekwizytów, oraz pomieszczeń do celów rozrywkowych, sprzętu telewizyjnego, radiowego, filmowego, kinematograficznego, usługi wydawnicze: publikowanie książek i innych materiałów drukowanych, udostępnianie tych publikacji za pośrednictwem internetu, organizowanie konkursów piękności, zabaw, zawodów sportowych, prowadzenie parków rozrywki, **42** usługi administrowania prawami własności intelektualnej, udzielania licencji i pośrednictwa w obrocie prawami własności intelektualnej, opracowywanie i wdrażanie oprogramowania komputerowego, usługi prowadzenia badań w dziedzinie mediów, prognozy pogody.

(111) **191076** (220) 2005 07 15 (210) 297869  
 (151) 2007 06 25 (441) 2005 10 17  
 (732) TVN S.A, Warszawa, PL.  
 (540)



Kolor znaku: niebieski i odcienie, granatowy, czarny, szary, brązowy, kremowy, beżowy  
 (531) 2.7.15, 16.3.5, 27.5.1, 29.1.15  
 (510), (511) **03** środki myjące, czyszczące, piorące i wybielające, kosmetyki, wyroby perfumeryjne, środki do pielęgnacji włosów, środki do czyszczenia zębów, **09** urządzenia i przyrządy do nagrywania, transmisji i reprodukcji dźwięku, obrazu, programy telewizyjne, filmy, audycje radiowe utrwalone w formie zapisanej taśmy filmowej, taśmy video, taśmy magnetycznej, dysków optycznych w wersji przystosowanej do odtwarzania w komputerach multimedialnych, zapisane nośniki obrazu, dźwięku i informacji, automaty sprzedające i mechanizmy do urządzeń uruchamianych przez wrzucenie monety lub żetonu, maszyny liczące, sprzęt przetwarzający dane, komputery, gry komputerowe, oprogramowanie komputerowe, **16** papier, karton i wyroby z tych materiałów nie ujęte w innych klasach, druki akcydensowe, kalendarze, foldery, prospekty afisze, plakaty, fotografie, nalepki, publikacje drukowane, czasopisma, książki, broszury, materiały piśmienne, papeterie, torby do pakowania z papieru i tworzyw sztucznych materiały szkoleniowe i instruktażowe (z wyjątkiem aparatów), **25** odzież, odzież sportowa, obuwie, nakrycia głowy, **28** gry, zabawki i sprzęt sportowy ujęte w tej klasie, gry elektroniczne inne niż komputerowe, ozdoby choinkowe, karty do gry, **35** usługi w zakresie reklamy: organizacja i prowadzenie kampanii reklamowych,

wynajem i sprzedaż miejsca i czasu na cele reklamowe w środkach masowego przekazu, usługi produkcji audycji i filmów reklamowych dla radia, telewizji, filmu, internetu, usługi w zakresie dystrybucji i doręczania prospektów i próbek reklamowych, organizacji pokazów i wystaw, usługi badania opinii publicznej, badania rynku mediów i reklamy, usługi prowadzenia sklepu i/lub hurtowni wielobranżowej z artykułami powszechnego użytku: odzieżą, obuwiem, wyrobami papierniczymi, kosmetykami, chemią gospodarczą, książkami, czasopismami, gazetami, sprzętami gospodarstwa domowego, meblami, wyposażeniem wewnątrz, usługi prowadzenia sklepu internetowego umożliwiającego dokonywanie zakupów za pośrednictwem sieci teleinformatycznej, internetu, **38** usługi agencji informacyjnej: zbieranie i rozpowszechnianie informacji, usługi rozpowszechniania programów telewizyjnych, reportaży, filmów dokumentalnych i fabularnych, widowisk rozrywkowych i sportowych, programów informacyjnych, usługi: emisji telewizyjnej i radiowej, obsługi przekazu dźwięku i obrazu, obsługi przekazu cyfrowego, organizowania systemów transmisyjnych dźwięku, obrazu i sygnału cyfrowego, rozpowszechniania programów i informacji za pośrednictwem sieci informatycznych - internetu, sieci teleinformatycznych i przekazu satelitarnego, rozpowszechniania audycji z interaktywnym udziałem widzów, **41** usługi rozrywki i nauczania: organizacja rozrywkowych widowisk telewizyjnych, audycji radiowych, produkcja filmów dokumentalnych, reportaży, programów telewizyjnych, organizacji teleturniejów i konkursów, organizacji i prowadzenia teleturniejów i konkursów z interaktywnym udziałem widzów i słuchaczy w czasie realnym, organizacji nauczania, nauczanie korespondencyjne zgodnie z zapotrzebowaniem uczestników, usługi wynajmowania studia nagraniowego, filmowego, organizacji i produkcji nagrań filmowych, dźwiękowych, usługi organizacji imprez artystycznych, estradowych, sportowych, rekreacyjnych, usługi obsługi technicznej i menedżerskiej produkcji telewizyjnej i filmowej, usługi wynajmu dekoracji, kostiumów i rekwizytów, oraz pomieszczeń do celów rozrywkowych, sprzętu telewizyjnego, radiowego, filmowego, kinematograficznego, usługi wydawnicze: publikowanie książek i innych materiałów drukowanych, udostępnianie tych publikacji za pośrednictwem internetu, organizowanie konkursów piękności, zabaw, zawodów sportowych, prowadzenie parków rozrywki, **42** usługi administrowania prawami własności intelektualnej, udzielania licencji i pośrednictwa w obrocie prawami własności intelektualnej, opracowywanie i wdrażanie oprogramowania komputerowego, usługi prowadzenia badań w dziedzinie mediów, prognozy pogody.

(111) **191077** (220) 2005 07 18 (210) 297912  
 (151) 2007 06 15 (441) 2005 10 31  
 (732) SKAREM Sp. z o.o., Stalowa Wola, PL.  
 (540)



Kolor znaku: czerwony, czarny  
 (531) 26.1.1, 27.5.1, 29.1.12

(510), (511) **37** usługi związane z utrzymywaniem i zachowaniem obiektów w ich pierwotnym stanie bez zmiany ich właściwości, sprzątnięcie, **45** usługi związane z zapewnieniem bezpieczeństwa mienia i osób.

(111) **191078** (220) 2005 07 18 (210) 297943  
 (151) 2007 06 06 (441) 2005 10 31  
 (732) GALLAHER LIMITED, Weybridge, GB.  
 (540)



(531) 3.3.1, 19.3.25, 23.5.1, 24.1.5, 26.4.1, 27.5.1

(510), (511) **34** tytoń, zarówno przetworzony jak i nieprzetworzony, tytoń do palenia, tytoń fajkowy, tytoń do zwijania, tytoń do żucia, papierosy, cygara, cygaretki, substancje do palenia sprzedawane oddzielnie lub w mieszankach z tytoniem inne niż do celów medycznych lub leczniczych, tabaka, artykuły dla palaczy zawarte w kl. 34, bibułki papierosowe, ustniki papierosowe i zapałki.

(111) **191079** (220) 2005 07 19 (210) 297949  
 (151) 2007 06 06 (441) 2005 10 31  
 (732) „Frito Lay Poland” Spółka z ograniczoną odpowiedzialnością, Grodzisk Mazowiecki, PL.  
 (540)



Kolor znaku: żółty, czarny

(531) 27.5.1, 29.1.2

(510), (511) **29** mięso, ryby, drób, dziczyzna, przetwory mięsne, rybne, drobiowe, warzywne i owocowe, ekstrakty mięsne, konserwowane, suszone, gotowane i mrożone warzywa i owoce, frytki ziemniaczane, chipsy, bakalie, orzechy, łuskane ziarna, galaretki, dżemy, kompoty, jaja, mleko i produkty mleczne, jadalne oleje i tłuszcze, **30** kawa, herbata, kakao, cukier, ryż, tapioka, sago, namiastki kawy, mąka i preparaty zbożowe, chleb, ciasta, wyroby piekarnicze i cukiernicze, chrupkie przekąski z produktów pochodzenia zbożowego, ryżu, kukurydzy, lody, miód, melasa, drożdże, proszek do pieczenia, sól, musztarda, ocet, sosy, przyprawy, **32** piwo, wody mineralne i stolowe, wody gazowane, napoje bezalkoholowe, napoje i soki warzywne i owocowe, syropy, preparaty do przygotowywania napojów.

(111) **191080** (220) 2005 07 19 (210) 297954  
 (151) 2007 06 06 (441) 2005 10 31  
 (732) „Frito Lay Poland” Spółka z ograniczoną odpowiedzialnością, Grodzisk Mazowiecki, PL.  
 (540)



Kolor znaku: czarny, biały, pomarańczowy, ciemnopomarańczowy

(531) 8.7.8, 27.5.1, 29.1.13

(510), (511) **29** mięso, ryby, drób, dziczyzna, przetwory mięsne, rybne, drobiowe, warzywne i owocowe, ekstrakty mięsne, konserwowane, suszone, gotowane i mrożone warzywa i owoce, frytki ziemniaczane, chipsy, bakalie, orzechy, łuskane ziarna, galaretki, dżemy, kompoty, jaja, mleko i produkty mleczne, jadalne oleje i tłuszcze, **30** kawa, herbata, kakao, cukier, ryż, tapioka, sago, namiastki kawy, mąka i preparaty zbożowe, chleb, ciasta, wyroby piekarnicze i cukiernicze, chrupkie przekąski z produktów pochodzenia zbożowego, ryżu, kukurydzy, lody, miód, melasa, drożdże, proszek do pieczenia, sól, musztarda, ocet, sosy, przyprawy, **32** piwo, wody mineralne i stolowe, wody gazowane, napoje bezalkoholowe, napoje i soki warzywne i owocowe, syropy, preparaty do przygotowywania napojów.

(111) **191081** (220) 2005 07 18 (210) 297954  
 (151) 2007 06 06 (441) 2005 10 31  
 (732) Przedsiębiorstwo Przemysłu Drzewnego „FENIX” Skład Drzewny Czesław Fiedorowicz, Szczecin, PL.  
 (540)



Kolor znaku: żółty, czarny, biały, zielony

(531) 7.5.1, 26.3.1, 26.3.12, 29.1.14

(510), (511) **19** tarcica, drewno obrobione, drewno częściowo obrobione, krokwie, więźby dachowe drewniane, belki konstrukcyjne drewniane, łąty drewniane, krawędziaki, listwy drewniane, ćwierćwałki, deski podłogowe, boazeria drewniana, drzwi drewniane, schody drewniane, parapety drewniane, ogrodzenia drewniane, okleiny drewniane, sklejki, płyty stolarskie, płyty meblowe, płyty budowlane niemetalowe, **31** drewno w stanie surowym, drewno w kłodach, wióry drewniane, **35** zgrupowanie na rzecz osób trzecich różnych towarów pozwalające nabywcy je oglądać i kupować w składach drzewnych, **40** usługi tartaczne, zwłaszcza: cięcie, przecieranie i obróbka drewna, oraz suszenie i impregnacja drewna.

(111) **191082** (220) 2005 07 19 (210) 297963  
 (151) 2007 06 06 (441) 2005 10 31  
 (732) „BACHA” Spółka z o.o., Warszawa, PL.  
 (540)



Kolor znaku: zielony, niebieski i odcienie

(531) 5.5.21, 27.5.1, 29.1.12

(510), (511) **29** jogurty naturalne i z dodatkami smakowymi, jogurty owocowe, jogurty pitne naturalne i z dodatkami smakowymi, jogurty śmietanowe, jogurty dla dzieci, napoje jogurtowe, desery jogurtowe, jogurty wzbogacone bakteriami innymi niż bakterie jogurtowe - naturalne i z dodatkami smakowymi.

(111) **191083** (220) 2005 07 19 (210) 297968  
 (151) 2007 06 06 (441) 2005 10 31  
 (732) Zakłady Tworzyw Sztucznych „ERG” w Pustkowie Spółka Akcyjna, Pustków, PL.  
 (540)



Kolor znaku: czarny, czerwony, biały

(531) 26.11.1, 27.5.1, 29.1.12

(510), (511) **02** szpachlówka.

(111) **191084** (220) 2005 07 21 (210) 298034  
 (151) 2007 06 11 (441) 2005 10 31  
 (732) Kompania Tytoniowa „TAKATO” Marek Tabiś, Kraków, PL.  
 (540)

**MACHOARKA TAKATO**

(531) 27.5.1

(510), (511) **34** wyroby tytoniowe.

(111) **191085** (220) 2005 07 22 (210) 298098  
 (151) 2007 06 15 (441) 2005 10 31  
 (732) Riverside Partners, LLC, Cleveland, US.  
 (540) RIVERSIDE

(510), (511) **35** usługi w zakresie zarządzania i doradztwa w działalności gospodarczej, mianowicie usługi polegające na prowadzeniu i kierowaniu organizacjami w zakresie produkcji i dystrybucji, zatrudnienia, podatków, marketingu, zarządzania siecią dostawców, operacji ogólnych oraz stosunków z klientami, usługi w zakresie dostarczania sprawozdań gospodarczych odnoszących się do sytuacji w zakresie nabycia i sprzedaży przedsiębiorstw, **36** usługi w zakresie zbierania funduszy na cele nabycia i sprzedaży przedsiębiorstw, usługi w zakresie nabywania i sprzedaży przedsiębiorstw.

(111) **191086** (220) 2005 07 25 (210) 298188  
 (151) 2007 05 22 (441) 2005 10 31  
 (732) PLIVA Kraków Zakłady Farmaceutyczne Spółka Akcyjna,  
 Kraków, PL.  
 (540) hepatil vit  
 (510), (511) **05** suplementy diety do stosowania przez ludzi w leczeniu, profilaktyce lub wspomaganie leczenia wskazanych chorób.

(111) **191087** (220) 2005 07 25 (210) 298189  
 (151) 2007 05 22 (441) 2005 10 31  
 (732) PLIVA Kraków Zakłady Farmaceutyczne Spółka Akcyjna,  
 Kraków, PL.  
 (540) hepatil  
 (510), (511) **05** suplementy diety do stosowania przez ludzi w leczeniu, profilaktyce lub wspomaganie leczenia wskazanych chorób.

(111) **191088** (220) 2005 07 28 (210) 298368  
 (151) 2007 06 01 (441) 2005 10 31  
 (732) Zakład Szklarski „ARTDIAME” Artur Wylęga,  
 Słupia, PL.  
 (540)

**ARTDIAME**

Kolor znaku: czerwony

(531) 27.5.1, 29.1.1  
 (510), (511) **19** szkło okienne, szkło okienne dla budownictwa, szyby zespolone termoizolacyjne, witraże, **37** instalowanie i montaż szyb, **40** piaskowanie szkła dekoracyjnego, szlifowanie szkła dekoracyjnego, grawerowanie szkła, barwienie szyb przez powlekanie.

(111) **191089** (220) 2005 08 01 (210) 298458  
 (151) 2007 06 22 (441) 2005 11 14  
 (732) „BALSAX” Edward Łabowicz, Kłodzko, PL.  
 (540)



Kolor znaku: szary, biały, czarny

(531) 7.1.21, 27.5.1, 29.1.6  
 (510), (511) **28** sprzęt wędkarski.

(111) **191090** (220) 2005 08 01 (210) 298459  
 (151) 2007 06 22 (441) 2005 11 14  
 (732) „BALSAX” Edward Łabowicz, Kłodzko, PL.  
 (540) IGLON  
 (510), (511) **28** sprzęt wędkarski.

(111) **191091** (220) 2005 08 02 (210) 298543  
 (151) 2007 06 18 (441) 2005 11 14  
 (732) EKO-VIT Sp. z o.o., Łódź, PL.  
 (540) KUZIN VODKA  
 (510), (511) **33** napoje alkoholowe.

(111) **191092** (220) 2005 08 05 (210) 298669  
 (151) 2007 06 12 (441) 2005 11 14  
 (732) Zakład Produkcji Chemiczno-Budowlanej ZALCHEM Andrzej  
 Zalski, Zwierzyniec Pierwszy, PL.

(540)

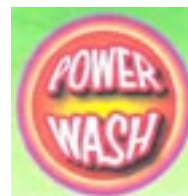

Kolor znaku: zielony i odcienie, fioletowy, czerwony, żółty, biały, czarny

(531) 26.1.1, 26.4.10, 26.15.1, 27.5.1, 29.1.15  
 (510), (511) **03** proszki do prania.

(111) **191093** (220) 2005 08 12 (210) 298862  
 (151) 2007 06 26 (441) 2005 11 14  
 (732) INCO-VERITAS Spółka Akcyjna, Warszawa, PL.  
 (540)

**DiA  
 MET**

**DiA  
 MET**

(531) 27.5.1  
 (510), (511) **08** narzędzia ścierne do cięcia i szlifowania, w tym taśmy i krążki ścierne, półelastyczne narzędzia ścierne, tarcze płatkowe, ściernice listkowe na trzpieniu.

(111) **191094** (220) 2005 08 12 (210) 298868  
 (151) 2007 05 30 (441) 2005 11 14  
 (732) COFFEE TIME DONUTS, INC., Scarborough, CA.  
 (540)



(531) 1.15.23, 11.3.4, 26.1.1, 26.1.5, 27.5.1  
 (510), (511) **43** usługi kawiarni, kafeterii, usługi restauracyjne i usługi barów.

(111) **191095** (220) 2005 08 16 (210) 298891  
 (151) 2007 06 05 (441) 2005 11 28  
 (732) Arysta LifeScience Polska Sp. z o.o., Warszawa, PL.  
 (540) APLAUZ

(510), (511) **01** środki chemiczne stosowane w rolnictwie, ogrodnictwie i leśnictwie, nawozy, **05** środki ochrony roślin: chwastobójcze, owadobójcze, bakteriobójcze, zwalczające ślimaki, stymulatory wzrostu i plonowania roślin.

(111) **191096** (220) 2005 08 16 (210) 298946  
 (151) 2007 05 15 (441) 2005 11 28  
 (732) SANPLAST Sp. z o.o., Wymysłowice, PL.  
 (540)



Kolor znaku: ciemnoszary, jasnoszary, czerwony, jasnoczerwony

(531) 26.11.3, 27.5.1, 29.1.14  
 (510), (511) **06** kabiny kąpielowe natryskowe metalowe i wyposażenie do nich: klamki, zawiasy, profile metalowe, drzwi, uchwyty,

przewodnice do drzwi, metalowe wsporniki mocujące do brodzików i wanien, **11** składane i nieskładane kabiny kąpielowe natryskowe, kabiny parowe, brodziki, wanny kąpielowe, wanny z hydromasażem, baseny kąpielowe do łazienek, umywalki, sedesy, bidety, zlewy, deski sedesowe, pisuary, sauny, syfony do urządzeń sanitarnych, płuczki ustępowe, instalacje sanitarne, wanny, brodziki, umywalki, sedesy i bidety wykonane ze sztucznego marmuru, elementy i podzespoły do wyposażenia kabin kąpielowych i wanien: osłony do wanien, wsporniki mocujące wanny i brodziki, profile konstrukcyjne, panele natryskowe, **19** ścianki działowe niemetalowe do kabin, podstawy pod wanny i brodziki niemetalowe, osłony i zagłówki do wanien, syfony niemetalowe do urządzeń sanitarnych, osłony do brodzików.

(111) **191097** (220) 2005 08 22 (210) 299145  
(151) 2007 05 28 (441) 2005 11 28

(732) Maspex Wadowice Sp. z o.o., Wadowice, PL.

(540) KUBEK ŚNIADANIOWY

(510), (511) **29** jogurt, mleko, napoje mleczne lub z przewagą mleka, mleczne produkty, śmietana, **30** kawa, kawa nienaturalna, namiastki kawy, ekstrakty kawy, substytuty kawy, napoje na bazie kawy, aromaty kawowe, substytuty kawy z cukrem i zabielaaczem, preparaty roślinne zastępujące kawę, preparaty roślinne zastępujące kawę z cukrem i zabielaaczem, kawa zbożowa, kawa zbożowa z cukrem i zabielaaczem, preparaty zbożowe, napoje zbożowe z cukrem i zabielaaczem, cukier, zabielaacz, kakao, napoje na bazie kakao, wyroby z kakao, jogurt mrożony, lody, **32** napoje bezalkoholowe, soki, syropy, wody mineralne.

(111) **191098** (220) 2005 08 22 (210) 299146  
(151) 2007 05 28 (441) 2005 11 28

(732) Maspex Wadowice Sp. z o.o., Wadowice, PL.

(540) PYSZNY KUBEK

(510), (511) **29** jogurt, mleko, napoje mleczne lub z przewagą mleka, mleczne produkty, śmietana, **30** kawa, kawa nienaturalna, namiastki kawy, ekstrakty kawy, substytuty kawy, napoje na bazie kawy, aromaty kawowe, substytuty kawy z cukrem i zabielaaczem, preparaty roślinne zastępujące kawę, preparaty roślinne zastępujące kawę z cukrem i zabielaaczem, kawa zbożowa, kawa zbożowa z cukrem i zabielaaczem, preparaty zbożowe, napoje zbożowe z cukrem i zabielaaczem, cukier, zabielaacz, kakao, napoje na bazie kakao, wyroby z kakao, jogurt mrożony, lody, **32** napoje bezalkoholowe, soki, syropy, wody mineralne.

(111) **191099** (220) 2005 08 26 (210) 299342  
(151) 2007 06 20 (441) 2005 11 28

(732) Chu Vu Bach, Warszawa, PL.

(540) BYGEN

(510), (511) **25** koszula.

(111) **191100** (220) 2005 09 02 (210) 299638  
(151) 2007 06 15 (441) 2005 12 12

(732) TIK-SOFT Sp. z o.o., Warszawa, PL.

(540)

**FINKA**

Kolor znaku: czerwony

(531) 27.5.1, 29.1.1

(510), (511) **09** komputery, programy komputerowe, peryferyjny sprzęt komputerowy, **42** usługi w zakresie: analiz, doradztwa, projektowania oprogramowania i projektowania sprzętu komputerowego oraz systemów komputerowych, obsługi i tworzenia baz danych, przetwarzania danych, wypożyczania programów komputerowych i sprzętu komputerowego.

(111) **191101** (220) 2003 04 17 (210) 263713  
(151) 2007 06 18 (441) 2003 10 20

(732) „STATOIL POLAND” Spółka z ograniczoną odpowiedzialnością, Warszawa, PL.

(540)

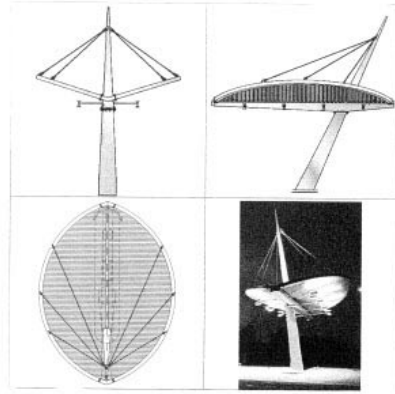

(531) 7.11.25

(510), (511) **01** produkty chemiczne wytworzone z ropy naftowej zawarte w tej klasie, **04** ropa naftowa, produkty wydzielone z ropy naftowej zawarte w tej klasie, paliwa, paliwa pochodne z ropy naftowej, paliwa płynne gazowe i stałe, smary i oleje smarowe, **09** urządzenia i przyrządy elektryczne, automaty sprzedające, mechanizmy do urządzeń uruchamianych przez wrzucenie monety lub banknotu, kasy rejestrujące, **12** pojazdy, urządzenia do poruszania się na lądzie, opony, środki antypoślizgowe do opon samochodowych, **35** wyselekcjonowanie na rzecz osób trzecich towarów takich jak: ropa naftowa, produkty chemiczne wytworzone z ropy naftowej, produkty wydzielone z ropy naftowej, paliwa pochodne z ropy naftowej, farby, pokosty, lakiery, środki zapobiegające korozji, żywice naturalne, detergenty, płyny i preparaty do odfuszczenia, preparaty do czyszczenia, nabłyszczania, szorowania, ściernia, mydła, szampony, środki perfumeryjne, kosmetyki, płyny do pielęgnacji włosów, środki do czyszczenia zębów, smary, oleje przemysłowe, tłuszcze, woski do celów przemysłowych, paliwa płynne gazowe i stałe, mieszaniny pochłaniające kurz, nawilżające i wiążące, materiały oświetleniowe, świece, świeczki, knoty do oświetlania, węgiel drzewny, brykiety, podpałki, drewno do kominka, dodatki niechemiczne do paliw, produkty farmaceutyczne i weterynaryjne, środki sanitarne do celów medycznych, środki sanitarne stosowane w higienie osobistej, substancje dietetyczne do celów leczniczych, żywność dla niemowląt, plastry, materiały opatrunkowe, środki odkażające, środki do zwalczania robactwa, fungicydy, herbicydy, urządzenia i przyrządy naukowe, żeglarskie, geodezyjne, fotograficzne, optyczne, wagowe, pomiarowe, sygnalizacyjne, kontrolne, do ratowania życia, do celów dydaktycznych, urządzenia do nagrywania, transmisji, reprodukcji dźwięku lub obrazu, magnetyczne nośniki danych, płyty, dyski z nagraniami, urządzenia do gaszenia ognia, opony, środki antypoślizgowe do opon samochodowych, kolce do opon, dętki, części samochodowe i osprzęt zawarte w klasie 12, przyrządy chronometryczne i zegarmistrzowskie, papier, tektura, wyroby z papieru i tektury zawarte w klasie 16, materiały fotograficzne, materiały piśmienne, materiały z tworzyw sztucznych do pakowania, czasopisma, periodyki, gazety, książki, mapy, atlasy, karty, wyroby ze skóry i imitacji skóry, przybory toaletowe, małe ręczne urządzenia używane w gospodarstwie domowym i kuchni, sprzęt do czyszczenia, wyroby szklane, liny holownicze do samochodów, sznury, odzież, obuwie, nakrycia głowy, dodatki do odzieży zawarte w klasie 25, guziki, haczyki, szpilki, igły, sztuczne kwiaty, gry, zabawki, artykuły sportowe i gimnastyczne zawarte w klasie 28, ozdoby choinkowe, sprzęt wędkarski, mięso, ryby, drób, dziczyzna, konserwowane, suszone i gotowane owoce i warzywa, galaretki, dżemy, kompoty, jaja, mleko, produkty mleczne, oleje, tłuszcze jadalne, kawa, herbata, kakao, cukier, ryż, tapioka, sago, kawa nienaturalna, mąka, produkty zbożowe, chleb, wyroby cukiernicze i piekarnicze, słodczyce, lody, miód, drożdże, proszek do pieczenia, sól, musztarda, ketchup, ocet, sosy przyprawowe, przyprawy, lód, produkty rolne, ogrodnicze, leśne, świeże owoce i warzywa, nasiona, rośliny i kwiaty naturalne, karma dla zwierząt, słód, piwo, wody mineralne i gazowane, napoje bezalkoholowe, napoje owocowe i soki owocowe, syropy, preparaty do produkcji napojów, napoje alkoholowe, tytoń, przybory dla palaczy, zapałki, umożliwiający konsumentom obejrzenie i dokonanie zakupów w dobrych warunkach, **37** usługi budowlane w zakresie budowy stacji obsługi, montaż, serwis i naprawa stacji obsługi, usługi myjni samocho-

dowych, mycie i czyszczenie pojazdów, usługi pralnicze, **43** kawiarnie, kafeterie, bary, restauracje, **44** usługi łaźni publicznych, usługi zapewniania korzystania z kąpielni, prysznicznic i wszelkich udogodnień toaletowych.

(111) **191102** (220) 2004 04 22 (210) 279653  
 (151) 2007 04 05 (441) 2004 07 26  
 (732) Przedsiębiorstwo Techniczno-Usługowo-Handlowe „DASPOL” Sp. z o.o. Zakład Pracy Chronionej, Chęciny, PL.  
 (540)



Kolor znaku: czarny, biały, popielaty, zielony  
 (531) 26.3.4, 27.5.1, 29.1.13

(510), (511) **16** tektura falista i opakowania z tektury.

(111) **191103** (220) 2004 05 28 (210) 281331  
 (151) 2007 04 03 (441) 2004 09 06  
 (732) Kimberly-Clark Spółka Akcyjna, Klucze-Osada, PL.  
 (540) VELVET RĘCZNIKI RUMIANKOWE  
 (510), (511) **16** ręczniki papierowe.

(111) **191104** (220) 2004 05 28 (210) 281332  
 (151) 2007 04 03 (441) 2004 09 06  
 (732) Kimberly-Clark Spółka Akcyjna, Klucze-Osada, PL.  
 (540) VELVET PAPIER RUMIANKOWY  
 (510), (511) **16** papier toaletowy.

(111) **191105** (220) 2004 05 28 (210) 281333  
 (151) 2007 04 03 (441) 2004 09 06  
 (732) Kimberly-Clark Spółka Akcyjna, Klucze-Osada, PL.  
 (540) VELVET CHUSTECZKI RUMIANKOWE  
 (510), (511) **03** chusteczki kosmetyczne, **16** chusteczki higieniczne.

(111) **191106** (220) 2004 08 25 (210) 284696  
 (151) 2007 04 11 (441) 2004 11 29  
 (732) „UNIMEX” OFICyna WYDAWNICZA Renata Zubrzycka, Wrocław, PL.  
 (540)

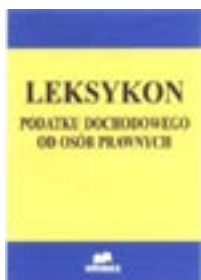

Kolor znaku: żółty, niebieski, czarny, biały  
 (531) 20.7.1, 26.4.2, 26.4.9, 27.5.1, 29.1.13  
 (510), (511) **16** książki, poradniki.

(111) **191107** (220) 2004 09 02 (210) 284985  
 (151) 2007 04 05 (441) 2004 12 13  
 (732) EXPOL Sp. z o.o., Nowy Sącz, PL.  
 (540)



Kolor znaku: granatowy, biały  
 (531) 26.11.1, 27.5.1, 29.1.12

(510), (511) **06** armatura do przewodów metalowa, blacha, boazeria metalowa, bramy metalowe, drzwi i metalowe, budowlane materiały metalowe, przenośne metalowe konstrukcje budowlane, panele i kasetony metalowe dla budownictwa, rusztowania metalowe, rynny metalowe, konstrukcje metalowe, materiały konstrukcyjne metalowe, maszt i słupy metalowe, sufity metalowe, okna metalowe, drobnica żelazna, drut metalowy, liny metalowe, okucia budowlane metalowe, okucia metalowe do mebli, gwoździe, śruby, nakrętki, kable metalowe, przewody elektryczne metalowe, przewody nieelektryczne i przewody drutowe z metali nieszlachetnych, przewody instalacyjne rozgałęźne metalowe, przewody wodociągowe metalowe, przewody do drenażu metalowe, rury i rurki metalowe, rolety zewnętrzne metalowe, taśmy żelazne, towary z metali nieszlachetnych nie ujęte w innych klasach, wyroby ślusarskie, zbrojenia betonu metalowe, zawory wodociągowe metalowe, zawory do rur drenażowych metalowe, zamknięcia do butelek metalowe, kapsle do butelek metalowe, żaluzje metalowe, **08** narzędzia ręczne takie jak: cęgi do cięcia drutu, cykliny ręczne, dłuta, gwintowniki, imadła, kielnie, kilofy, klucze płaskie, klucze maszynowe nastawne, klucze maszynowe stałe, kosiarki ogrodowe, kosiarki ręczne, kosy, krajarki do jarzyn, lewarki ręczne, łopaty, młotki, motyki, noże, nożyce ogrodnicze, obcęgi, osełki, osełki do ostrzenia kos, ośniki, ostrzałki, pilniki, piły, brzeszczoty do pił, przecinaki, przecinacze drzew, przyrządy do cięcia, rolnicze narzędzia ręczne, sekatory, syczoryki, sierpy, siekiery, strugi, szczypce, kleszcze, szpadle, śrubokręty, świdry, toporki, narzędzia brukarskie-ubijaki, widły, wiertła, zaciski ciesielskie i bednarskie, przyrządy ręczne z napędem mechanicznym jak: pistolety ręczne do wytłaczania masy uszczelniającej, maszynki do strzyżenia włosów elektryczne i nieelektryczne, narzędzia ręczne dla ogrodnictwa uruchamiane ręcznie, opryskiwacze do środków owadobójczych, przyrządy do ostrzenia narzędzi, otwieracze do puszek nieelektryczne, narzędzia do uboju zwierząt rzeźnych, urządzenia do skórowania zwierząt rzeźnych, **20** meble, takie jak: biurka, fotele, kanapy, komody, kredensy, krzesła, leżaki, lustra, łóżka, ławy, meble biurowe, meble metalowe, meble szkolne, regały, sekretery, serwantki, sofy, stoły, blaty do stołów, stoły metalowe, stoły warsztatowe, stoliki ruchome pod komputery, szafki, szuflady, taborety, toaletki, wieszaki na ubrania, ule, ramki do uli, ramy do obrazów, trumny, półki, zasłony z plecionek drewnianych, zasłony bambusowe, zasłony dekoracyjne z koralików, zawiasy niemetalowe, wózki meblowe, osprzęt niemetalowy do: drzwi, okien, łóżek, mebli, opakowania z drewna, palety drewniane, wyroby z drewna, korka, trzciny, wikliny, rogu, kości słoniowej, sepiolitu, fiszbinu, muszli, bursztynu, macicy perłowej, imitacji tych surowców lub z tworzyw sztucznych.

(111) **191108** (220) 2004 09 30 (210) 286004  
 (151) 2007 04 04 (441) 2005 01 10  
 (732) „HENKEL POLSKA” S.A., Warszawa, PL.

(540) woodplus

(510), (511) **01** taśmy klejące i kleje do celów przemysłowych, w szczególności do podłóg drewnianych, **02** bejce i środki do konserwacji do drewna, pokosty, lakiery, barwniki do drewna, **03** preparaty do konserwacji, polerowania, nabłyszczania, odplamiania, odłuszczenia, szorowania i czyszczenia podłóg, przedmiotów i mebli drewnianych, pasty, woski i preparaty do froterowania i zabezpieczania podłóg i mebli drewnianych, lakier do podłóg, szczególnie podatnych na odkształcenia oraz podłóg z drewna, środek do odnowy podłóg, szczególnie do naprawy rys i śladów na podłogach lub na meblach drewnianych.

(111) **191109** (220) 2004 10 22 (210) 286847  
 (151) 2007 05 21 (441) 2005 01 24  
 (732) ASPENA Sp. z o.o., Warszawa, PL.

(540) aspena

(510), (511) **05** leki i preparaty farmaceutyczne.

(111) **191110** (220) 2004 11 10 (210) 287530  
 (151) 2007 04 03 (441) 2005 02 21  
 (732) Kimberly Clark S.A., Klucze-Osada, PL.

(540) ZŁOTE ŻYCIE W AKSAMICIE

(510), (511) **03** chusteczki nasączone płynami kosmetycznymi, **16** papier toaletowy, ręczniki papierowe, papierowe chusteczki higieniczne.

(111) **191111** (220) 2003 07 04 (210) 267006  
(151) 2007 04 03 (441) 2004 01 12

(732) POLKOMTEL Spółka Akcyjna, Warszawa, PL.

(540) ebok

(510), (511) **09** aparaty, przewody i słuchawki telefoniczne, automaty sprzedające i mechanizmy do urządzeń uruchamianych przez wrzucenie monety lub żetonu, kasy rejestrujące, komputery i sprzęt przetwarzający dane, magnetyczne nośniki danych, maszyny liczące, płyty (dyski) z nagraniami, urządzenia do gaszenia ognia, urządzenia do nagrywania, transmisji, reprodukcji danych, dźwięku lub obrazu, urządzenia i przyrządy naukowe, żeglarskie, geodezyjne, elektryczne, kinematograficzne, optyczne, wagowe, pomiarowe, sygnalizacyjne, kontrolne, do ratowania życia, do celów dydaktycznych, **35** usługi polegające na: rejestrowaniu, sporządzaniu odpisów, składzie, kompilacji, transmisji, transkrypcji, systematyzacji pisemnych informacji (komunikatów) oraz rejestrowaniu a także wykorzystaniu lub kompilacji danych matematycznych lub statystycznych oraz zarządzaniu zbiorami informatycznymi, usługi w zakresie: reklamy i działalności informacyjnej, badania rynku, organizacji wystaw lub targów handlowych i reklamowych, pośrednictwa w zawieraniu umów kupna-sprzedaży poprzez telefon i Internet, obsługa klientów w wyżej wymienionym zakresie przy wykorzystaniu sieci Internet, usługi w zakresie telefonicznego udzielania informacji o produktach, usługach i wydarzeniach, zgrupowanie na rzecz osób trzecich towarów: kosmetyki, wody perfumowane i perfumy, kosmetyczki, świece, skrobaczki do szyb, samochodowe osłony przeciwsłoneczne, elektroniczne urządzenia do tłumaczeń językowych, elektroniczne urządzenia ze słownikiem, kalkulatory, radioodbiorniki, odtwarzacze płyt kompaktowych i kaset, tłumacze polsko-angielskie, podkładki pod mysz, terkotki, medale, banery, bloczki post-it, breloczki, clipboardy, długopisy, galanteria papierowa, kalendarze, linijki, materiały biurowe i szkolne, pudełka, naklejki i nalepki, notesy, ołówki, opakowania na napoje, organizery, papiery pakowe, piórniki, wizytowniki, zegary ściennie, zegarki, etui skórzane na długopisy, etui skórzane na wizytówki, plecaki, pokrowce na telefony, portfele, sakwy rowerowe, sakwy podróżne, siatki, teczki skórzane, torby i torebki, worki żeglarskie, krzeselka, wyroby ze szkła i porcelany, kieliszki i szklanki, termosy, otwieracze do butelek, pałeczki chińskie, kubki, karafki, podkładki pod kubki, apaszki jedwabne, bandania, bezrękawniki, bluzy, chorągiewki, czapki, daszki, flagi, galanteria odzieżowa damska i męska, galanteria skórzana, kapelusze, koszulki polo, krawaty, kurtki, obrusy, parasole, parasolki, parawany, pareo jedwabne, pompony, rękawiczki, ręczniki, stroje dla personelu, szale, szaliki, t-shirty, baloniki, bombki, maskotki, zabawki, piłki, fido-dido, joja, trąbki, antystresery, latawce, konstrukcje dmuchane i balony, słodycze, torciki, postery, potykacze, standy, tablice, płotki, znaczki z logo, pozwalające nabywcy wygodnie oglądać i kupować te towary: w sklepie, w hurtowni, z katalogu różnych artykułów, na stronie internetowej, za pośrednictwem usługi elektronicznej, za pośrednictwem systemu telezakupów, wykorzystując zamówienie korespondencyjne, używając środków telekomunikacji, **36** usługi w zakresie: pośrednictwa w zawieraniu umów ubezpieczeniowych poprzez telefon i Internet, usługi dla osób trzecich w zakresie sprawdzenia stanu ich konta lub konta osoby trzeciej poprzez telefon i Internet, w tym umożliwiającej im samodzielnie sprawdzanie stanu konta, **38** usługi w zakresie: rozpowszechniania systemów przekazywania dźwięku i obrazu w łączności radiofonicznej, telegraficznej, telefonicznej, telefonii komórkowej, telefaksowej, w systemie cyfrowym, usługi w zakresie łączności: radiofonicznej, telegraficznej, telefonicznej, telefonii komórkowej i poprzez Internet, telefaksowej, ustalania taryf i opłat, obsługi satelitów i przekazów satelitarnych, organizowania systemów transmisyjnych, przesyłania dźwięku, obrazu i sms-ów, usługi w zakresie: poczty elektronicznej, zleceń przywoławczych z zastosowaniem radia, telefonu lub innych środków komunikacji elektronicznej, usługi w zakresie prowadzenia: stacji radiowych, telewizyjnych oraz transmitowania dźwięku i obrazu, usługi w zakresie zbierania i przekazywania aktualności informacyjnych z wykorzystaniem: multimediów, urządzeń telekomunikacyjnych, usługi w zakresie wypożyczania telefonów, modemów i innych urządzeń telekomunikacyjnych, obsługa klientów przy wykorzystaniu sieci Internet, elektroniczny serwis informacji typu on-line polegający na tworzeniu, prowadzeniu baz danych i udostępnianiu informacji z możliwością elektronicznego przyjmowania i przekazywania wiadomości, usługi telekomunikacyjne, a także usługi telekomunikacyjne on-line polegające na umożliwieniu: zlecenia usług, świadczenia usług, zawierania umów, umów pośrednictwa, umów ubezpieczeniowych, umów kupna-sprzedaży, umów kredytowych, umów bankowych oraz otwie-

rania rachunków bankowych, dokonywania operacji bankowych, dostępu do konta bankowego, wykonywania umów, **41** usługi w zakresie nauczania poprzez telefon, Internet, radio i telewizję.

(111) **191112** (220) 2003 08 09 (210) 268461  
(151) 2007 04 16 (441) 2004 02 23

(732) Centrum Specjalistycznych Usług Technicznych SPETECH Sp. z o.o. Zakład Pracy Chronionej, Bielsko-Biała, PL.

(540) BAS

(510), (511) **06** części z metali nieszlachetnych do uszczelnień mechanicznych, **17** uszczelki mechaniczne spoczynkowe i quasi spoczynkowe, grafitowe, z włókna szklanego i ceramicznego, bezazbestowe, włóknisto-elastomerowe, uszczelki dławnicowe.

(111) **191113** (220) 2003 09 03 (210) 269356  
(151) 2007 05 07 (441) 2004 03 08

(732) „DEKORGLASS DZIAŁDOWO” Elżbieta i Gabriel Chojak, Działdowo, PL.

(540)



(531) 26.2.1

(510), (511) **20** opakowania z tworzyw sztucznych, **21** opakowania szklane, **40** matowienie chemiczne, piaskowanie, malowanie, nakładanie nadruków, nakładanie metalicznej folii i kalek, tampodruk na opakowaniach szklanych i/lub z tworzyw sztucznych, **42** wzornictwo przemysłowe.

(111) **191114** (220) 2004 03 15 (210) 277784  
(151) 2007 06 04 (441) 2004 06 28

(732) SELT Sun Protection Systems Tadeusz Selzer, Opole, PL.

(540)

**REFLEKSOL**

(531) 27.5.1

(510), (511) **06** metalowe bramy, okiennice, siatki i rolety zewnętrzne metalowe, taśmy ze stali i żelazne, żaluzje metalowe, osprzęt metalowy do żaluzji, **07** urządzenie do przesuwania zasłon sterowane elektrycznie, **19** lufciki, okienka i okiennice niemetalowe, rolety zewnętrzne niemetalowe i nie z materiałów tekstylnych, sufity i żaluzje niemetalowe, przesłony do różnego rodzaju systemów zaciemnień wykonane z polichlorku winylu i innych tworzyw sztucznych, osprzęt niemetalowy do żaluzji, **22** linki do okien gilotynowe, markizy z materiałów tekstylnych i tworzyw sztucznych płótno impregnowane, sznurki, włókna surowe, przesłony do różnego rodzaju systemów zaciemnień wykonane z materiałów tekstylnych: poliestru, bawełny, włókna szklanego, materiału nietkanego, poliestru z bawełną i poliestru z materiałem nietkanym, włókna tekstylne, żaluzje tekstylne i taśmy do żaluzji, rolety tekstylne, **24** cienkie tkaniny bawełniane, tkaniny elastyczne, materiał jedwabny, materiał z juty, płótno konopne, materiały włókiennicze nie ujęte w innych klasach, moskitiery, tkanina z jedwabiu sztucznego, tkaniny elastyczne i flagowe, zasłony z surowców włókienniczych lub tworzyw sztucznych jako substytutów tkanin, materiały tekstylne stosowane w różnego rodzaju systemach zaciemnienia typu: markiza, roleta, żaluzja.

(111) **191115** (220) 2004 05 17 (210) 280863  
(151) 2007 04 04 (441) 2004 08 23

(732) POLKOMTEL S.A., Warszawa, PL.

(540)



Kolor znaku: czerwony, czarny

(531) 12.1.1, 12.1.10, 12.1.15, 16.1.6, 24.17.25, 26.1.1, 27.5.1, 29.1.1, 29.1.8

(510), (511) **09** aparaty, przewody i słuchawki telefoniczne; automaty sprzedające i mechanizmy do urządzeń uruchamianych przez wrzucenie monety lub żetonu; kasy rejestrujące; komputery i sprzęt przetwarzający dane; magnetyczne nośniki danych; maszyny liczące, płyty (dyski) z nagraniami; urządzenia do gaszenia ognia; urządzenia do nagrywania, transmisji, reprodukcji danych, dźwięku lub obrazu; urządzenia i przyrządy naukowe, żeglarskie, geodezyjne, elektryczne, kinematograficzne, optyczne, wagowe, pomiarowe, sygnalizacyjne, kontrolne, do ratowania życia, do celów dydaktycznych, **35** usługi polegające na: rejestrowaniu, sporządzaniu odpisów, składzie, kompilacji, transkrypcji, systematyzacji pisemnych informacji (komunikatów) oraz rejestrowaniu a także wykorzystaniu lub kompilacji danych matematycznych lub statystycznych oraz zarządzaniu zbiorami informatycznymi; usługi w zakresie: reklamy, działalności informacyjnej handlowej oraz związanej z działalnością gospodarczą, badania rynku, telefonicznego udzielania informacji, organizacji wystaw lub targów handlowych i reklamowych, pośrednictwa w zawieraniu umów kupna-sprzedaży poprzez telefon i Internet; elektroniczny serwis informacji typu on-line polegający na tworzeniu i prowadzeniu baz danych; usługi telekomunikacyjne on line polegające na umożliwieniu: zlecenia usług, świadczenia usług, zawierania umów, umów pośrednictwa, umów kupna-sprzedaży, wykonywania umów; zgrupowanie na rzecz osób trzecich towarów: apaszki jedwabne, antystresery, baloniki, bandanki, banery, bezrękawniki, bloczki post-it, bluzy, bombki, breloczki, chorągiewki, clipboardy, czapki, daszki, długopisy, elektroniczne urządzenia do tłumaczeń językowych, elektroniczne urządzenia ze słownikiem, etui skórzane na długopisy, etui skórzane na wizytówki, fidodido, flagi, galanteria odzieżowa damska i męska, galanteria skórzana, galanteria papierowa, joja, kalendarze, kalkulatory, kapelusze, karafki, konstrukcje dmuchane i balony, kosmetyczki, kosmetyki, koszulki polo, krawaty, krzeselka, kubki, kurtki, latawce, linijki, maskotki, materiały biurowe i szkolne, medale, pudełka, naklejki i nalepki, notesy, obrusy, odtwarzacze płyt kompaktowych i kaset, ołówki, opakowania na napoje, organizery, otwieracze do butelek, pałeczki chińskie, papiery pakowe, parasole, parasolki, parawany, para jedwabne, piłki, piórnik, plecaki, płotki, podkładki pod kubki, kieliszki i szklanki, podkładki pod mysz, pokrowce na telefony, pompony, portfele, postery, potykacze, radioodbiorniki, rękawiczki, ręczniki, sakwy rowerowe, sakwy podróżne, samochodowe osłony przeciwsłoneczne, siatki, skrobaczki do szyb, słodczyce, standy, stroje dla personelu, szale, szaliki, świece, tablice, teczki skórzane, terkotki, termosy, tłumacze polsko-angielskie, torby i torebki, torciki, trąbki, t-shirty, wizytowniki, wody perfumowane i perfumy, worki żeglarskie, wyroby ze szkła i porcelany, zabawki, zegary ściennie, zegarki, znaczki z logo, **36** usługi w zakresie: pośrednictwa w zawieraniu umów ubezpieczeniowych poprzez telefon i Internet, sprawdzania stanu konta poprzez telefon i Internet; usługi telekomunikacyjne on-line polegające na umożliwieniu: zawierania umów ubezpieczeniowych, umów kredytowych, umów bankowych oraz otwierania rachunków bankowych, dokonywania operacji bankowych, dostępu do konta bankowego, **38** usługi telekomunikacyjne; usługi w zakresie: rozpowszechniania systemów przekazywania dźwięku i obrazu w łączności radiofonicznej, telegraficznej, telefonicznej, telefonii komórkowej, telefaksowej, w systemie cyfrowym; usługi w zakresie łączności: radiofonicznej, telegraficznej, telefonicznej, telefonii komórkowej i poprzez Internet, telefaksowej, ustalania taryf i opłat, obsługi satelitów i przekazów satelitarnych, organizowania systemów transmisyjnych, przesyłania dźwięku, obrazu i sms-ów; usługi w zakresie: poczty elektronicznej, zleceń przywoławczych z zastosowaniem radia, telefonu lub innych środków komunikacji elektronicznej; usługi w zakresie prowadzenia: stacji radiowych, telewizyjnych oraz transmitowania dźwięku i obrazu; usługi w zakresie zbierania i przekazywania aktualności informacyjnych z wykorzystaniem: multimedialnych, urządzeń telekomunikacyjnych; usługi w zakresie wypożyczania telefonów, modemów i innych urządzeń telekomunikacyjnych; obsługa klientów przy wykorzystaniu sieci Internet umożliwiająca dostarczanie klientom informacji oraz otrzymywanie informacji od klientów; elektroniczny serwis informacji typu on-line polegający na udostępnianiu informacji z możliwością elektronicznego przyjmowania i przekazywania wiadomości; usługi polegające na transmisji pisemnych informacji (komunikatów), **41** usługi w zakresie nauczania poprzez telefon, Internet, radio i telewizję.

(111) **191116** (220) 2004 06 18 (210) 282081  
(151) 2007 03 29 (441) 2004 09 20

(732) PPHU UZIMEX Urszula i Zbigniew Załęscy, Sokołów Podlaski, PL.  
(540) wygibus  
(510), (511) **28** gry planszowe, gry inne niż telewizyjne, gry towarzyskie, karty do gry, kości do gry, łamigłówki, układanki.

(111) **191117** (220) 2004 09 30 (210) 286010  
(151) 2007 04 05 (441) 2005 01 10  
(732) „DFM” Spółka z o.o., Dobre Miasto, PL.  
(540)

[www.dfm.com.pl](http://www.dfm.com.pl)

(531) 24.17.1, 27.5.1  
(510), (511) **20** meble, meble pokojowe, meble kuchenne, meble do sypialni, meble dziecięce i młodzieżowe, meble biurowe, meble szkolne, meble tapicerowane, zestawy wypoczynkowe, narożniki, sofy, leżanki, wersalki, kanapy, łóżka, fotele, gabloty, komody, kredensy, krzesła, ławy, materace, materace do łóżek, materace nadmuchiwane nie do celów leczniczych, półki meblowe, skrzynie, stoły, szafki, szuflady, taborety, toaletki, elementy drewniane do mebli, osprzęt do łóżek i mebli niemetalowy, wykończenia plastikowe do mebli, wyroby z drewna, korka, trzciny, wikliny, słomy i z materiałów do wyplatania nie ujęte w innych klasach, **35** prowadzenie agencji importowo - eksportowej, usługi pośrednictwa i przedstawicielstwa handlowego na rzecz firm krajowych i zagranicznych, usługi marketingowe, usługi reklamowe, dystrybucja materiałów reklamowych, próbek i wzorów wyrobów, zgrupowanie na rzecz osób trzecich różnych towarów pozwalające nabywcy wygodnie je oglądać i kupować w hurtowniach i/lub sklepach meblowych, wynajmowanie urządzeń i wyposażenia biurowego, **40** przetwórstwo drewna, obróbka drewna, obróbka tkanin, usługi stolarsko - ciesielskie, tapicerstwo, wynajem maszyn i urządzeń bez obsługi do obróbki drewna i tkanin.

(111) **191118** (220) 2004 10 22 (210) 286859  
(151) 2007 05 21 (441) 2005 01 24  
(732) XEDOS S.C. Alicja Pytka Grzegorz Pytka, Mierzyn, PL.  
(540)



Kolor znaku: niebieski, czerwony, biały

(531) 26.1.1, 27.5.1, 29.1.12  
(510), (511) **35** zgrupowanie na rzecz osób trzecich różnych towarów pozwalających nabywcy wygodnie je oglądać i sprzedawać w hurtowniach, sklepach i punktach sprzedaży z towarami: samochody, podzespoły i elementy samochodowe używane i nowe takie jak: silniki, sprzęgła, mechanizmy napędu, skrzynie biegów, elementy układów hamulcowych i kierowniczych, elementy zawieszenia, pompy, wentylatory, układy klimatyzacji i ogrzewania, tłumiki, karoserie samochodowe i części karoserii samochodowych, szyby, wycieraczki do szyb, koła i opony samochodowe, reflektory i lampy samochodowe, żarówki, reflektory i lampy, części samochodowe elektryczne i elektroniczne, akumulatory, alarmy antywłamaniowe, tapicerka samochodowa, oleje i smary samochodowe oraz artykuły przemysłowe, pośrednictwo handlowe w zakresie obrotu samochodami i częściami samochodowymi, organizowanie giełd, aukcji i przetargów samochodów, **37** usługi stacji obsługi i napraw pojazdów, przeglądy rejestracyjne pojazdów, **39** transport samochodowy, przewożenie ładunków, wypożyczanie pojazdów, holowanie pojazdów, pomoc drogowa, składowanie i magazynowanie samochodów i części samochodowych, **40** złomowanie samochodów, demontaż samochodów, gromadzenie, sortowanie i rozdrabnianie złomu metali nieszlachetnych, gromadzenie, sortowanie i rozdrabnianie złomu metali kolorowych, niszczenie odpadów, recykling odpadów, unieszkodliwianie odpadów niebezpiecznych.

(111) **191119** (220) 2004 11 04 (210) 287389  
(151) 2007 04 25 (441) 2005 02 07



(732) Przedsiębiorstwo Produkcyjno-Handlowo-Usługowe „CENTRUM KLIMA” Sp. z o.o., Warszawa, PL.  
(540)



Kolor znaku: granatowy, czerwony, biały  
(531) 27.5.1, 29.1.13

(510), (511) **01** pianki uszczelniające silikonowe i z tworzyw sztucznych, kleje przemysłowe montażowe, **06** blachowkręty, cynk w sprayu, gwoździe, gwoździe specjalistyczne, gwoździe z podkładkami samoprzylepnymi, nakrętki, śruby, wkręty, podkładki, obejmy, opaski, taśmy, pręty gwintowane, kształtowniki stalowe, kształtowniki stalowe ocynkowane, kształtowniki aluminiowe, elementy metalowe instalacji wentylacyjnych i klimatyzacyjnych, rury, przepustnice, mechanizmy, kanały wentylacyjne, przewody elastyczne - izolowane i nie izolowane, zawory nawiewne i wyciągowe, kratki, anemostaty, skrzynki rozprężne, kształtowniki do instalacji wentylacyjnych - kolana, trójniki, redukcje, zaślepki, sztucery, nypły, narożniki, mufy, taśmy izolacyjne aluminiowe, podstawy dachowe, wyrzutnie i czerpnie: dachowe i ściennie, tłumiki, filtry i obudowy filtrów, króćce, kratki, dysze, klapy dymowe, klapy przeciwpożarowe, podstawy dachowe, **08** narzędzia blacharskie, nacinarki, krępownice, zaginarki, nożyce, klucze, zaciski montażowe, wkrętaki, zgrzewarki do gwoździ, zaciskarki, cyrkle, poziomnice magnetyczne, **11** wentylatory: kasetonowe, kanałowe, dachowe, domowe, biurowe, łazienkowe, przenośne, wywiewniki, agregaty wentylacyjne, kurtyny powietrzne, pompy ciepła, klimatyzatory, klimatyzatory split, regulatory, zestawy rozruchowe do instalacji klimatyzacyjnych, centrale rekuperacyjne, kurtyny powietrzne, centrale wentylacyjno-klimatyzacyjne, **17** uszczelki do instalacji wentylacyjnych i klimatyzacyjnych, taśmy izolacyjne, izolacje techniczne z tworzyw sztucznych, z wełny mineralnej, przewody elastyczne niemetalowe izolowane i nieizolowane, **35** zgromadzenie towarów w hurtowni i w sklepie z materiałami, wyrobami, narzędziami i urządzeniami dla instalacji wentylacyjnych i klimatyzacyjnych, chłodniczych i grzewczych, w celu ich ekspozycji, doboru i sprzedaży, **37** usługi montażu, uruchamiania i rozruchu instalacji i urządzeń wentylacyjnych, klimatyzacyjnych, chłodniczych i grzewczych, usługi wykonywania systemów automatyki i nadzoru, **42** usługi projektowania i doboru, doradztwa technicznego, ekspertyz w zakresie systemów wentylacyjnych, klimatyzacyjnych, grzewczych i chłodniczych oraz systemów automatyki i nadzoru.

(111) **191120** (220) 2004 11 08 (210) 287452  
(151) 2007 04 20 (441) 2005 02 21  
(732) „FOL-POZ” Spółka z o.o., Poznań, PL.  
(540)



Kolor znaku: niebieski, biały  
(531) 25.3.1, 26.4.2, 27.5.1, 29.1.12

(510), (511) **16** folie z tworzyw sztucznych w postaci rękawów, półrękawów, taśm (z nadrukiem lub bez), folie z tworzyw sztucznych z pęcherzykami powietrza (do pakowania lub stosowania w transporcie), **17** folie z tworzyw sztucznych do stosowania w rolnictwie, folie z tworzyw sztucznych inne niż do pakowania (ochronne, malarskie, budowlane, ostrzegawcze).

(111) **191121** (220) 2004 11 10 (210) 287525  
(151) 2007 04 03 (441) 2005 02 21  
(732) NIJJAR IMPEX sp. z o.o., Raszyn, PL.  
(540) BUDMANN

(510), (511) **06** wyroby z metali nieszlachetnych i ich stopów, w szczególności kłódki, **07** maszyny i obrabiarki, w szczególności obrabiarki o napędzie elektrycznym, **08** narzędzia i przyrządy ręczne sterowane oraz wyroby nożownicze, w szczególności klucze maszynowe, szczypce, śrubokręty, maszyny dostrzyżenia włosów i noże kuchenne, **09** urządzenia do nagrywania i odtwarzania dźwięku i/lub obrazu oraz akcesoria do tych urządzeń, w szczególności

radioodbiorniki samochodowe i piloty telewizyjne, wagi, urządzenia i przyrządy elektryczne przewodzące, przełączające, transformujące, akumulatorowe i kontrolno-sterujące, **11** urządzenia do oświetlania, ogrzewania, gotowania i suszenia, w szczególności latarki, czajniki, kotły warzelne i suszarki do włosów.

(111) **191122** (220) 2004 11 10 (210) 287551  
(151) 2007 04 05 (441) 2005 02 21  
(732) KAMIS-PRZYPRAWY S.A., Stefanowo, PL.

(540) ŻYCIE ZE SMAKIEM

(510), (511) **29** preparaty spożywcze, koncentraty, składniki do wytwarzania bulionów i zup, warzywa konserwowane, rośliny strączkowe konserwowane, sałatki warzywne, warzywa suszone, gotowane, konserwowane, przeciery, w tym przeciery pomidorowe, konserwy warzywne, pikle, zioła ogrodowe konserwowane, suszone zioła do celów spożywczych, grzyby suszone, gotowane, konserwowane, płatki z warzyw, zupy i buliony, ekstrakty mięsne, owoce konserwowane, suszone i gotowane, galaretki, konfitury, jaja, mleko, produkty mleczne, jadalne oleje i tłuszcze, **30** przyprawy, zagęszczacze stosowane przy gotowaniu produktów spożywczych, sól, sole wielosmakowe, sole warzywne, sole ziołowe, musztardy, musztardy z warzywami, octy, majonezy, majonezy smakowe, keczupy, chrzany, sosy przyprawowe, sosy sproszkowane, sosy smakowe, sosy pomidorowe, sosy smakowe z warzywami, sosy do sałatek, dressingi, dipy, winegrety, mieszanki ze zbóż, mieszanki ziołowo-warzywne, mieszanki zbożowo-warzywne do spożycia dla ludzi, płatki ze zbóż, płatki mieszane ze zbóż i warzyw, kawa, herbata, kakao, cukier, ryż, tapioka, sago, namiastki kawy, mąka i preparaty zbożowe, chleb, ciastka, wyroby cukiernicze, piekarnicze, słodczyce, lody, miód, drożdże proszki do pieczenia, **31** produkty ogrodnicze, rolnicze i leśne oraz ziarna nie objęte innymi klasami, świeże owoce i warzywa, korzenie jadalne i spożywcze, ziarna, otręby zbożowe, sezam, **32** piwo, wody mineralne i gotowane, inne napoje bezalkoholowe, syropy i preparaty do przygotowywania napojów, napoje owocowe i soki owocowe.

(111) **191123** (220) 2004 11 22 (210) 287932  
(151) 2007 04 05 (441) 2005 03 07  
(732) „Techno-Service” S.A., Gdańsk, PL.  
(540)



Kolor znaku: czerwony, niebieski

(531) 26.4.1, 27.5.1, 29.1.12

(510), (511) **09** podzespoły elektroniczne do urządzeń, aparatów, przyrządów do celów naukowych, pomiarowych, sygnalizacji kontrolnych, do transformacji, rejestracji i odtwarzania obrazu i dźwięku, płytki krzemowe (obwody scalone) półprzewodnikowe, **35** usługi agencji informacji handlowej, badania rynku i opinii publicznej, usługi reklamowe, usługi sekretarskie, rekrutacji pracowników i pozyskiwania personelu, marketingowe, obsługi biurowej, pomocy w prowadzeniu działalności gospodarczej i zarządzania, promocji sprzedaży dla osób trzecich, zarządzania kadrowego, doradztwo w zakresie: prowadzenia działalności gospodarczej i zarządzania, wyboru i selekcji personelu, zarządzania kadrowego, pośrednictwa pracy, ogłoszenia reklamowe, zarządzanie działalnością gospodarczą, zarządzanie zapasami oraz usługi w zakresie nabywania, wszystkie w/w odnoszące się do układów scalonych, płytek drukowanych, obudów z tworzyw sztucznych i innych komponentów produktów elektronicznych, **36** dzierżawa nieruchomości, **37** budownictwo przemysłowe, nadzór budowlany, czyszczenie budynków od zewnątrz, czyszczenie budynków od wewnątrz, sprzątanie i czyszczenie obiektów, **40** wytwarzanie i montaż na zamówienie i na rzecz osób trzecich układów scalonych, płytek drukowanych, obudów z tworzyw sztucznych i innych komponentów produktów elektronicznych, **41** szkolenia personelu oraz kadry kierowniczej, **42** tłumaczenia, porady psychologiczne, selekcja personelu na podstawie testów psychotechnicznych, albo psychologicznych, badania bakteriologiczne, badania biologiczne, badania chemiczne, bakteriologia (badania), analizy chemiczne, ochrona środowiska, usługi

inżynieryjne i projektowanie dotyczące układów scalonych, płytek drukowanych, obudów z tworzyw sztucznych i innych komponentów produktów elektronicznych.

(111) **191124** (220) 2004 12 06 (210) 288520  
(151) 2007 04 05 (441) 2005 03 21

(732) Przedsiębiorstwo Wielobranżowe „VET-AGRO” Spółka z o.o., Lublin, PL.

(540) frontix

(510), (511) **03** kosmetyki dla zwierząt, **05** dodatki do pasz do celów leczniczych, insektycydy, preparaty chemiczne do celów weterynaryjnych, środki odstrasżające owady, **31** dodatki do pasz do celów nieleczniczych, pasze.

(111) **191125** (220) 2005 01 06 (210) 289638  
(151) 2007 04 25 (441) 2005 04 18

(732) „ART SHOP” Spółka z o.o., Warszawa, PL.

(540) KOCHAMY POLSKIE KOMEDIE

(510), (511) **09** nagrania dźwiękowe i audiowizualne, kasety, płyty, płyty CD, **16** dzienniki, czasopisma, periodyki, prospekty, książki, plakaty, kalendarze, katalogi, foldery, afisze, zdjęcia, artykuły biurowe, etykiety, naklejki, **35** usługi reklamowe z wykorzystaniem wszystkich metod słownych, dźwiękowych oraz technik audiowizualnych, **38** usługi w zakresie przekazywania głosu i obrazu, prowadzenia transmisji, zbierania i przekazywania informacji, rozpowszechnianie programów radiowych i telewizyjnych, zapewnianie wielu użytkownikom dostępu do informacji komputerowych w sieciach komputerowych dla przekazywania i szerzenia szerokiego dostępu do informacji, komputerowe listy i fora dyskusyjne dotyczące obszarów powszechnego zainteresowania, zapewnianie dostępu do Internetu w tzw. kioskach, zapewnianie komunikacji telefonicznej przez sieć komputerową, usługi telefoniczne i telekomunikacyjne i transmisyjne, usługi telewizji kablowej, przekazywanie wiadomości tekstowych przez telefony komórkowe, elektroniczne przekazywanie danych, dokumentów i obrazów przez globalną sieć komórkową, dostarczanie wiadomości w formie przekazu elektronicznego, **41** usługi w zakresie organizowania, nagrywania, montażu i rozpowszechniania audycji, w tym z udziałem widzów i słuchaczy oraz imprez informacyjnych, muzycznych, rozrywkowych, artystycznych, naukowych, kulturalnych, sportowych, rekreacyjnych, plenerowych, satyrycznych, konkursów, teleturniejów, festiwali, pokazów z wykorzystaniem wszystkich metod słownych, dźwiękowych oraz technik audiowizualnych, produkcja audycji i przyznawanie nagród w dziedzinie muzyki, poezji, rozrywki, filmu, programów radiowych i telewizyjnych, usługi wydawnicze, usługi związane z gramami dla wielu uczestników, w tym usługi dostarczane przez sieć Internet i przez inne sieci łączności jak sieć telekomunikacyjną lub bezprzewodowe komórkowe sieci komunikacyjne, przeprowadzanie i organizacja teleturniejów, gier oraz loterii przez telefon, on-line, interaktywne teleturniejów, z wykorzystaniem sieci Internet, telewizji oraz linii telefonicznych.

(111) **191126** (220) 2005 01 13 (210) 289876  
(151) 2007 04 11 (441) 2005 04 18

(732) PSM Sp. z o.o., Raszyn, PL.

(540)



Kolor znaku: biały, granatowy

(531) 26.4.3, 27.5.1, 29.1.12

(510), (511) **03** pasty do zębów, kosmetyki, **05** preparaty farmaceutyczne, leki, **10** igły do celów medycznych, pompy do celów medycznych.

(111) **191127** (220) 2005 01 21 (210) 290165  
(151) 2007 06 18 (441) 2005 05 02

(732) „STATOIL POLAND” Spółka z o.o., Warszawa, PL.

(540) Suprema - paliwo nowej generacji

(510), (511) **04** benzyna, **37** prowadzenie stacji benzynowych.

(111) **191128** (220) 2005 01 24 (210) 290214  
(151) 2007 06 28 (441) 2005 05 02

(732) „TRAVEL PLUS” Spółka z ograniczoną odpowiedzialnością, Gdańsk, PL.

(540) TRAVEL PLUS

(510), (511) **39** turystyka (zwiedzanie), autobusowe usługi transportowe, biura turystyczne (z wyjątkiem rezerwacji hoteli i pensjonatów).

(111) **191129** (220) 2005 03 04 (210) 292022  
(151) 2007 03 22 (441) 2005 06 13

(732) OKI DOKI HOSTELS Spółka z o.o., Warszawa, PL.

(540) OKI DOKI

(510), (511) **35** usługi zarządzania hotelami, **43** usługi noclegowe, hotelarskie.

(111) **191130** (220) 2005 03 29 (210) 292994  
(151) 2007 03 05 (441) 2005 07 11

(732) Firma Handlowo - Usługowa RĘKODZIEŁO ARTYSTYCZNE Wizaż - Makijaż Iwona Gola, Mysłówce, PL.

(540)



Kolor znaku: brązowy, czerwony, ciemnobrązowy, biały, jasnobrązowy, ciemnozielony, jasnozielony, złoty

(531) 6.1.2, 7.1.19, 29.1.15

(510), (511) **16** afisze, plakaty, albumy, bielizna stołowa papierowa, broszury, papierowe lub kartonowe opakowania do butelek, folia z tworzywa sztucznego do pakowania, kalendarze, kartki pocztowe, kartki okolicznościowe, karnety, katalogi, koperty, szablony do kopiowania rysunków, papeteria, malarstwo, naklejki adresowe, nalepki, naklejki, notatniki, obrazy, obrusy papierowe, opakowania, obwoluty i oprawy na kartki luźne, papier do pakowania, papier listowy, płótno do malarstwa, znaczki pocztowe, rysunki, serwetki i serwety papierowe, torebki do pakowania z papieru lub tworzyw sztucznych, wzory do haftowania, wzory do kalkowania, wyroby z kartonu, **21** butelki szklane, deski do krojenia chleba, dzbanki, szkło emaliowane, filiżanki, garnki, pokrywki do garnków, klosze do przykrywania masła lub sera, kubki, pojemniki kuchenne, miseczki, miski, młynki ręczne, mydelniczki, pudełka na mydła, naczynia stołowe, okładki na karty jadłospisowe, osłony i doniczki na kwiaty, patery, piknikowe koszyki z naczyniami, pojemniki na chleb lub słodczyce, malowane wyroby szklane, talerze papierowe, ceramiczne, wyroby z porcelany, wyroby z ceramiki dla gospodarstwa domowego, zastawa stołowa, **25** bandany na szyje, bluzy, bielizna, chusty, fartuchy, nakrycia głowy, odzież gotowa, piżamy, podkoszulki, T-shirty.

(111) **191131** (220) 2005 04 07 (210) 293468  
(151) 2007 04 04 (441) 2005 07 11

(732) Î. S. Combinatul de Vinuri de Calitate „MILEȘTII MICI”, Chișinău, MD.

(540)



Kolor znaku: czarny, szary, czerwony, zielony, beżowy i odcienie

(531) 1.1.17, 1.17.14, 7.1.24, 24.1.5, 25.1.15, 27.5.1, 29.1.2

(510), (511) **33** arak, ekstrakty alkoholowe, esencje alkoholowe, napoje alkoholowe z wyjątkiem piwa, aperitify, napoje destylowane al-

koholowe, gorzkie nalewki, gruszczenik, jabłecznik, koktajle, napoje alkoholowe zawierające owoce, piquette, alkohole wspomagające trawienie, wino, ekstrakty owocowe z alkoholem.

(111) **191132** (220) 2005 04 07 (210) 293469  
 (151) 2007 04 04 (441) 2005 07 11  
 (732) Î. S. Combinatul de Vinuri de Calitate „MILEȘTII MICI”,  
 Chișinău, MD.  
 (540)



Kolor znaku: czarny, szary, czerwony, beżowy i odcienie  
 (531) 1.1.17, 1.17.14, 7.1.24, 24.1.5, 25.1.15, 27.5.1, 29.1.2

(510), (511) **33** arak, ekstrakty alkoholowe, esencje alkoholowe, napoje alkoholowe z wyjątkiem piwa, aperitify, napoje destylowane alkoholowe, gorzkie nalewki, gruszczenik, jabłecznik, koktajle, napoje alkoholowe zawierające owoce, piquette, alkohole wspomagające trawienie, wino, ekstrakty owocowe z alkoholem.

(111) **191133** (220) 2005 04 07 (210) 293470  
 (151) 2007 04 04 (441) 2005 07 11  
 (732) Î. S. Combinatul de Vinuri de Calitate „MILEȘTII MICI”,  
 Chișinău, MD.  
 (540)



Kolor znaku: piaskowy, bordowy, pomarańczowy, szary, czarny, brązowy, biały

(531) 7.3.4, 25.1.15, 27.5.1, 29.1.15

(510), (511) **33** arak, ekstrakty alkoholowe, esencje alkoholowe, napoje alkoholowe z wyjątkiem piwa, aperitify, napoje destylowane alkoholowe, gorzkie nalewki, gruszczenik, jabłecznik, koktajle, napoje alkoholowe zawierające owoce, piquette, alkohole wspomagające trawienie, wino, ekstrakty owocowe z alkoholem.

(111) **191134** (220) 2005 04 07 (210) 293471  
 (151) 2007 04 04 (441) 2005 07 11  
 (732) Î. S. Combinatul de Vinuri de Calitate „MILEȘTII MICI”,  
 Chișinău, MD.  
 (540)



Kolor znaku: bordowy i odcienie, zielony, czarny  
 (531) 5.7.10, 24.1.5, 24.9.3, 27.5.1, 29.1.15

(510), (511) **33** arak, ekstrakty alkoholowe, esencje alkoholowe, napoje alkoholowe z wyjątkiem piwa, aperitify, napoje destylowane alkoholowe, gorzkie nalewki, gruszczenik, jabłecznik, koktajle, napoje alkoholowe zawierające owoce, piquette, alkohole wspomagające trawienie, wino, alkohol ryżowy, likier spirytusowy anyżowy anyżówka, brandy, curaĂșao, dżin, kirsz, likiery, likier miodowy, miód pitny, ekstrakty owocowe z alkoholem, rum, alkohol z ryżu, sake, whisky, wódka, **35** agencje eksportowo-importowe, agencje informacji handlowej, agencje reklamowe, analizy kosztów, aukcje publiczne, automatyczne dystrybutory, badania opinii publicznej, badania w dziedzinie działalności gospodarczej, badania rynku, wypożyczanie maszyn i urządzeń dla biura, dekoracja wystaw sklepowych, dobór personelu za pomocą metod psychotechnicznych, powielanie dokumentów, doradztwo specjalistyczne w sprawach działalności gospodarczej, doradztwo w zakresie organizowania i prowadzenia działalności gospodarczej, doradztwo w zakresie zarządzania personalnego, wycena drewna na pniu, dystrybucja materiałów reklamowych, profesjonalne zarządzanie działalnością artystyczną, informacja o działalności gospodarczej, wycena działalności handlowej, ekspertyzy w działalności gospodarczej, fotokopiowanie, prenumerata gazet, administrowanie hotelami, pozyskiwanie danych do komputerowych baz danych, systematyzacja danych w komputerowych bazach danych, komputerowe zarządzanie plikami, lokalizacja wagonów towarowych za pomocą komputera, manekiny do celów reklamowych i promowania sprzedaży, usługi maszynopisania, uaktualnianie materiałów reklamowych, obróbka tekstów, rozpowszechnianie ogłoszeń reklamowych, opinie, organizowanie wystaw w celach reklamowych lub handlowych, rekrutacja personelu, rozlepianie plakatów reklamowych, wyszukiwanie informacji w plikach komputerowych, zarządzanie zbiorami informatycznymi, przygotowywanie zeznań podatkowych, pokazy towarów, pomoc przy zarządzaniu przedsiębiorstwami przemysłowymi lub handlowymi, pośrednictwo pracy, biura pośrednictwa pracy, prognozy ekonomiczne, projektowanie i pomoc w prowadzeniu działalności gospodarczej, prowadzenie ksiąg, rozpowszechnianie i dystrybucja próbek, usługi związane z przenoszeniem przedsiębiorstwa, usługi przeglądu prasy, przygotowywanie listy płac, rachunkowość, reklama radiowa, reklama za pośrednictwem sieci komputerowych, wynajmowanie powierzchni na cele reklamowe, wypożyczanie materiału reklamowego, publikowanie tekstów reklamowych, reklamy, reklamy korespondencyjne, reklamy prasowe, reklamy radiowe, reklamy telewizyjne, usługi sekretarskie, służby informacyjne, sortowanie danych w bazach komputerowych, sprzedaż promocyjna, informacje statystyczne, usługi stenograficzne, organizowanie targów w celach reklamowych i handlowych, telefoniczne udzielanie informacji, transkrypcja, transkrypcja przekazu, weryfikacja rachunków, wycena jakości wełny, sporządzanie wyciągów z kont, wynajem czasu reklamowego we wszystkich środkach przekazu, wynajem dystrybutorów automatycznych, wypożyczanie fotokopiarek, usługi na rzecz zaopatrzenia osób trzecich.

(111) **191135** (220) 2005 04 11 (210) 293517  
 (151) 2007 05 07 (441) 2005 07 25  
 (732) ALPINUS Spółka z o.o., Karnówko, PL.  
 (540) ALPINUS

(510), (511) **03** pasty, proszki, płyny do zębów, szampony dla zwierząt domowych, preparaty do czyszczenia protez zębowych, kremy kosmetyczne, mydło przeciwopotne do stóp, antyperspiranty (środki przeciwopotne), kosmetyki dla zwierząt, kosmetyki - zestawy, szampony, kosmetyki, mleczko kosmetyczne, lotony do celów kosmetycznych, lakiery do paznokci, maseczki kosmetyczne, tusze do rzęs, ołówki do brwi, szminki, woda toaletowa, kosmetyki upiększające, sztuczne paznokcie, preparaty kosmetyczne do opalania się, środki do czyszczenia zębów, puder do makijażu, preparaty do makijażu, ołówki kosmetyczne, preparaty kosmetyczne do pielęgnacji ciała, depilatory, pomadki do ust, przybory toaletowe, produkty perfumeryjne, perfumy, preparaty do pielęgnacji, płyny po goleniu, balsamy po goleniu, woda kolońska, płyny do pielęgnacji włosów, toniki kosmetyczne, mydła, preparaty kosmetyczne do kąpieli, preparaty do golenia, woda zapachowa, chusteczki nasączone płynami kosmetycznymi, kredki do oczu, mydła dezynfekujące, odświeżacze do ust, mydła dezodoryzujące, **05** środki grzybobójcze, środki bakterioobójcze, chusteczki nasączone płynami farmaceutycznymi, preparaty farmaceutyczne do pielęgnacji skóry, leki w płynie, dezynfekcyjne środki do celów higienicznych, środki czyszczące, biocydy, antysepy-

tyki, preparaty farmaceutyczne, płyny do płukania ust do celów leczniczych, alkohol do celów farmaceutycznych.

(111) **191136** (220) 2005 04 29 (210) 294442  
(151) 2007 04 12 (441) 2005 08 08  
(732) Korea Yakult Co., Ltd., Seoul, KR.  
(540)

**KOYA**

(531) 27.5.1  
(510), (511) **30** makaron nie gotowany, makaron chiński nie gotowany (dang-myun), makaron instant (ra-myun), makaron, pierożki, spaghetti, płatki owsiane, kluski, pizza, ciasteczka, chleb, zielona herbata, napoje na bazie kawy.

(111) **191137** (220) 2005 04 29 (210) 294443  
(151) 2007 04 12 (441) 2005 08 08  
(732) Korea Yakult Co., Ltd., Seoul, KR.  
(540)

**도시락**  
DOSIRAC

Kolor znaku: czerwony, biały, żółty, czarny  
(531) 26.4.2, 27.5.1, 28.19.0, 29.1.1, 29.1.2  
(510), (511) **30** makaron nie gotowany, makaron chiński nie gotowany (dang-myun), makaron instant (ra-myun), makaron, pierożki, spaghetti, płatki owsiane, kluski, pizza, ciasteczka, chleb, zielona herbata, napoje na bazie kawy.

(111) **191138** (220) 2005 05 16 (210) 295054  
(151) 2007 05 16 (441) 2005 08 22  
(732) Wydawnictwo Pascal Spółka z o.o., Bielsko-Biała, PL.  
(540)

dla **A**ktywnych

Kolor znaku: zielony i odcienie, biały  
(531) 26.4.1, 27.5.1, 29.1.3  
(510), (511) **16** książki, podręczniki, albumy, atlasy, fotografie, broszury, czasopisma (periodyki), mapy, mapy geograficzne, przewodniki turystyczne.

(111) **191139** (220) 2005 05 16 (210) 295058  
(151) 2007 05 16 (441) 2005 08 22  
(732) Wydawnictwo Pascal Sp. z o.o., Bielsko-Biała, PL.  
(540)

**na weekend**

Kolor znaku: zielony, biały  
(531) 26.4.1, 27.5.1, 29.1.3  
(510), (511) **16** książki, podręczniki, albumy, atlasy, fotografie, broszury, czasopisma (periodyki), mapy, mapy geograficzne, przewodniki turystyczne.

(111) **191140** (220) 2005 05 16 (210) 295059  
(151) 2007 05 16 (441) 2005 08 22  
(732) Wydawnictwo Pascal Spółka z o.o., Bielsko-Biała, PL.  
(540)

**POLSKA**  
**NA WEEKEND**

Kolor znaku: żółty, czerwony, niebieski  
(531) 26.1.4, 27.5.1, 29.1.13  
(510), (511) **16** książki, podręczniki, albumy, atlasy, fotografie, broszury, czasopisma (periodyki), mapy, mapy geograficzne, przewodniki turystyczne.

(111) **191141** (220) 2005 05 23 (210) 295440  
(151) 2007 06 12 (441) 2005 09 05  
(732) F.P.U.H. „WIBO” Jadwiga Adamczak, Kartuzy, PL.  
(540)

**NEEL**

(531) 1.15.23, 2.9.4, 26.11.2, 27.5.1  
(510), (511) **03** kosmetyki.

(111) **191142** (220) 2005 05 31 (210) 295727  
(151) 2007 04 24 (441) 2005 09 05  
(732) PSM Spółka z o.o., Raszyn, PL.  
(540) REVIR  
(510), (511) **05** leki, preparaty farmaceutyczne.

(111) **191143** (220) 2005 06 01 (210) 295815  
(151) 2007 06 01 (441) 2005 09 05  
(732) GAS NATURAL SDG, S.A., Barcelona, ES.  
(540)

**gazNaturalny**

Kolor znaku: niebieski, żółty, czerwony, brązowy, czarny  
(531) 3.13.1, 27.5.1, 29.1.15  
(510), (511) **04** mieszanki paliwowe, w szczególności gaz, **37** montaż, naprawy i konserwacja instalacji gazowych i elektrycznych, **39** dostarczanie, magazynowanie i transport gazu i energii elektrycznej.

(111) **191144** (220) 2005 06 01 (210) 295845  
(151) 2007 04 25 (441) 2005 09 05  
(732) NALEWKI STAROPOLSKIE Karol Majewski i Wspólnicy Spółka z ograniczoną odpowiedzialnością, Łomianki, PL.  
(540) NALEWKA STAROPOLSKA IMBIRÓWKA STRYJA DIONIZEGO  
(510), (511) **33** napoje alkoholowe.

(111) **191145** (220) 2005 06 01 (210) 295846  
(151) 2007 04 25 (441) 2005 09 05  
(732) NALEWKI STAROPOLSKIE Karol Majewski i Wspólnicy Spółka z ograniczoną odpowiedzialnością, Łomianki, PL.  
(540) NALEWKA STAROPOLSKA CZTERY PORY ROKU  
(510), (511) **33** napoje alkoholowe.

(111) **191146** (220) 2005 06 29 (210) 297190  
(151) 2007 06 25 (441) 2005 10 03  
(732) SALAG Sp. z o.o. Spółka Komandytowa, Suwałki, PL.

(540)



Kolor znaku: czarny, czerwony

(531) 27.5.1, 29.1.12

(510), (511) **06** konstrukcje metalowe dla budownictwa, **11** niemetalowe listwy wannowe, **19** profile niemetalowe dla budownictwa, listwy przypodłogowe, profile naroża zewnętrznego, profile naroża wewnętrznego, profile zamknięte, profile dylatacyjne, profile do suchego tynku, profile do płytek ceramicznych, profile wykończeniowe, **20** niemetalowe profile meblowe.

(111) **191147** (220) 2005 06 30 (210) 297215

(151) 2007 06 06 (441) 2005 10 03

(732) „PANDA” Spółka Jawna, K. Jasionowicz, L. Wesołowski, Olsztyn, PL.

(540)

# ROCKIDS

(531) 27.5.1

(510), (511) **35** zgromadzenie i zestawienie na rzecz osób trzecich różnych towarów pozwalające nabywcy wygodnie je oglądać i kupować w sklepie wyspecjalizowanym w sprzedaży obuwia, odzieży, toreb i gadżetów reklamowych, eksport- import tych towarów.

(111) **191148** (220) 2005 07 19 (210) 297967

(151) 2007 06 06 (441) 2005 10 31

(732) Advanced Digital Broadcast Polska Spółka z ograniczoną odpowiedzialnością, Zielona Góra, PL.

(540)



(531) 26.3.2, 27.5.1

(510), (511) **09** klawiatury komputerowe, ładowalne programy komputerowe, sterujące programy komputerowe systemu operacyjnego (nagrane), komputerowe oprogramowanie stałe (nagrane), nadajniki telekomunikacyjne, odbiorniki audio i wideo, odbiorniki radiowe, tablice ogłoszeń elektronicznych, urządzenia do przetwarzania informacji, ładowalne moduły publikacji elektronicznych, elektroniczne tablice ogłoszeń, aparaty telefoniczne, telewizory, dekodery telewizji cyfrowej, mechanizmy na monety lub żetony do włączania telewizorów, piloty dla odbiorników audio i wideo, **38** agencje informacyjne (aktualności), agencje informacyjne (wiadomości), emisja radiowa, emisja telewizyjna, informacja o telekomunikacji, przesyłanie informacji, łączność poprzez terminale komputerowe, komputerowe przesyłanie informacji tekstowej i obrazowej, łączność telefoniczna, ogłoszenia elektroniczne (telekomunikacja), poczta elektroniczna, połączenia telefoniczne, usługi telefoniczne, **41** obsługa gier w systemie on-line (z sieci informatycznej), publikowanie tekstów (innych niż teksty reklamowe), rezerwacja miejsc na spektakle, informacja o rozrywce, informacja o wypoczynku.

(111) **191149** (220) 2005 07 19 (210) 297988

(151) 2007 05 17 (441) 2005 10 31

(732) Wydawnictwo MURATOR Sp. z o.o., Warszawa, PL.

(540)



Kolor znaku: biały, czerwony, ciemnoniebieski

(531) 2.9.1, 24.13.22, 27.5.1, 29.1.13

(510), (511) **09** płyty kompaktowe, płyty gramofonowe, kasety magnetofonowe, magnetyczne nośniki danych, optyczne nośniki danych, **16** fotografie, czasopisma, wydawnictwa książkowe, katalogi, publikacje, **35** reklama osób trzecich, rozpowszechnianie materiałów reklamowych, pośrednictwo handlowe, informacja handlowa, pozyskiwanie i systematyzacja danych w komputerowych bazach danych, **38** przesyłanie informacji tekstowej i obrazowej przy pomocy komputerów, **41** produkcja filmów, programów radiowych i telewizyjnych, organizowanie konkursów, konferencji, debat, plebiscytów z dziedziny dotyczącej ochrony zdrowia.

(111) **191150** (220) 2005 07 28 (210) 298327

(151) 2007 06 27 (441) 2005 10 31

(732) CEMET Spółka Akcyjna, Warszawa, PL.

(540) po kolei i po drodze

(510), (511) **19** materiały budowlane niemetalowe, **39** usługi transportowe, spedycyjne, usługi magazynowania, konfekcjonowania towarów, usługi wynajmu wagonów, zarządzanie bocznkami kolejowymi.

(111) **191151** (220) 2005 07 28 (210) 298346

(151) 2007 06 01 (441) 2005 10 31

(732) United Parcel Service of America, Inc., Atlanta, US.

(540) UPS EXPEDITE

(510), (511) **09** programy komputerowe i oprogramowanie, baterie, alternatywne urządzenia zasilające, urządzenia przeciwprzebiecowe, dyski i taśmy magnetyczne, drukarki, wagi i skanery, **35** zarządzanie logistyką, zintegrowane śledzenie i zarządzanie transakcjami handlowymi, usługi reklamowe, usługi zarządzania biznesem, administrowanie w działalności biznesowej, prace biurowe, skomputeryzowane śledzenie przesyłek w tranzycie, dystrybucja próbek, pomoc w zarządzaniu, doradztwo w zarządzaniu, **39** spedycja przesyłek, pakowanie towarów przed wysyłką, przewóz listów, dokumentów, wiadomości, materiałów drukowanych oraz innych towarów i mienia za pomocą różnych środków transportu, włącznie z pokrewnymi usługami z klasy 39 takimi jak magazynowanie, składowanie, pakowanie, dostarczanie i zwroty dotyczące powyższych towarów.

(111) **191152** (220) 2005 08 01 (210) 298477

(151) 2007 06 22 (441) 2005 11 14

(732) Fabryka Farb i Lakierów „ŚNIEŻKA” S.A., Lubzina, PL.

(540) PROXIMAL

(510), (511) **02** farby proszkowe.(111) **191153** (220) 2005 08 01 (210) 298480

(151) 2007 06 22 (441) 2005 11 14

(732) „APATOR” Spółka Akcyjna, Toruń, PL.

(540) ASM

(510), (511) **09** ograniczniki przepięć.(111) **191154** (220) 2005 09 12 (210) 299921

(151) 2007 06 13 (441) 2005 12 27

(732) CADBURY WEDEL Sp. z o.o., Warszawa, PL.

(540)



Kolor znaku: czerwony, żółty, granatowy, beżowy, brązowy i ich odcienie, biały

(531) 8.1.9, 8.1.10, 25.1.1, 27.5.1, 29.1.15

(510), (511) **30** wyroby czekoladowe, słodczyce, wafelki.

(111) **191155** (220) 2005 09 12 (210) 299927  
 (151) 2007 06 15 (441) 2005 12 27  
 (732) Biofarm Sp. z o.o., Poznań, PL.  
 (540) GLIMISS  
 (510), (511) **05** produkty farmaceutyczne: leki, środki dezynfekcyjne, odkażające, produkty weterynaryjne, dietetyczne środki medyczne, produkty sanitarne: materiały opatrunkowe, plastry, podpaski higieniczne, żywność dla niemowląt.

(111) **191156** (220) 2005 09 12 (210) 299932  
 (151) 2007 06 11 (441) 2005 12 27  
 (732) MAREK MIKICKI DESIGN, Gdynia, PL.  
 (540)



(531) 27.5.1  
 (510), (511) **14** biżuteria, biżuteria z metali szlachetnych.

(111) **191157** (220) 2005 09 12 (210) 299944  
 (151) 2007 06 15 (441) 2005 12 27  
 (732) „LIBELLA” Sp. z o.o., Warszawa, PL.  
 (540) wezyr  
 (510), (511) **03** środki do czyszczenia i prania, płyny do prania dywanów i obić tapicerskich.

(111) **191158** (220) 2005 09 12 (210) 299954  
 (151) 2007 06 28 (441) 2005 12 27  
 (732) „APATOR” Spółka Akcyjna, Toruń, PL.  
 (540)



(531) 1.1.1, 26.11.1, 27.5.1, 27.7.1  
 (510), (511) **09** trójfazowy, półpośredni, przedpłatowy czterokwadrantowy licznik energii elektrycznej czynnej i biernej ze wskaźnikiem mocy maksymalnej.

(111) **191159** (220) 2005 09 12 (210) 299955  
 (151) 2007 06 28 (441) 2005 12 27  
 (732) „APATOR” Spółka Akcyjna, Toruń, PL.  
 (540)



(531) 26.11.1, 27.5.1, 27.7.1  
 (510), (511) **09** jednofazowy, bezpośredni kredytowy licznik energii elektrycznej czynnej i biernej ze wskaźnikiem mocy maksymalnej i modulem radiowym.

(111) **191160** (220) 2005 09 15 (210) 300043  
 (151) 2007 05 29 (441) 2005 12 27  
 (732) „ROSA” Inicjatywy Ekologiczne, Martyna Gliniecka, Gdynia, PL.  
 (540)



(531) 3.1.8, 5.3.11, 5.3.14, 25.3.1, 25.3.3, 29.1.6, 29.1.8

(510), (511) **21** pojemniki na nieczystości dla zwierząt, pudełka metalowe dozujące artykuły papierniczne, **41** informacja o edukacji, edukacja przy pomocy środków dydaktycznych i naukowych, edukacja ekologiczna.

(111) **191161** (220) 2005 09 15 (210) 300070  
 (151) 2007 05 29 (441) 2005 12 27  
 (732) INTEL CORPORATION, Santa Clara, US.  
 (540) INTEL CORE  
 (510), (511) **09** sprzęt do przetwarzania danych, komputery, półprzewodniki, mikroprocesory i inne urządzenia półprzewodnikowe, układy scalone, zestawy układów mikroprocesorowych, komputerowe płyty główne i karty rozszerzenia płyty głównej, oprogramowanie komputerowe, procesory programowalne.

(111) **191162** (220) 2005 09 26 (210) 300403  
 (151) 2007 06 27 (441) 2006 01 09  
 (732) ROYAL UNIBREW POLSKA Sp. z o.o., Poznań, PL.  
 (540)



Kolor znaku: brązowy, biały, żółty  
 (531) 20.5.1, 25.1.5, 26.11.12, 26.11.13, 29.1.13  
 (510), (511) **32** piwo, **33** napoje alkoholowe.

(111) **191163** (220) 2005 09 26 (210) 300407  
 (151) 2007 06 20 (441) 2006 01 09  
 (732) CURYŁO-ASTERIX Spółka Akcyjna, Kraków, PL.  
 (540)



Kolor znaku: granatowy, czerwony, biały, pomarańczowy  
 (531) 2.3.12, 3.4.1, 6.7.25, 7.1.8, 25.1.1, 27.5.1, 29.1.14  
 (510), (511) **29** masło.

(111) **191164** (220) 2005 09 26 (210) 300468  
 (151) 2007 06 21 (441) 2006 01 09  
 (732) HSK DATA Ltd. Spółka z o.o., Kraków, PL.  
 (540)



(531) 26.4.2, 27.5.1  
 (510), (511) **09** elektroniczne urządzenia do uczenia i samokształcenia, elektroniczne urządzenia do odtwarzania dźwięku, dyktafony, nagrane nośniki z materiałami do nauki, **41** nauczanie, kształcenie praktyczne (pokazy), organizowanie i prowadzenie pracowni specjalistycznych, wypożyczanie urządzeń do uczenia i samokształcenia, wypożyczanie nagrań.

(111) **191165** (220) 2005 09 26 (210) 300469  
 (151) 2007 06 20 (441) 2006 01 09  
 (732) HSK DATA Ltd. Spółka z o.o., Kraków, PL.

(540)



Kolor znaku: granatowy, biały

(531) 26.4.2, 27.5.1, 29.1.4, 29.1.6

(510), (511) **09** elektroniczne urządzenia do uczenia i samokształcenia, elektroniczne urządzenia do odtwarzania dźwięku, dyktafony, nagrane nośniki z materiałami do nauki, **41** nauczanie, kształcenie praktyczne (pokazy), organizowanie i prowadzenie pracowni specjalistycznych, wypożyczanie urządzeń do uczenia i samokształcenia, wypożyczanie nagrań.

(111) **191166** (220) 2005 09 26 (210) 300476

(151) 2007 06 21 (441) 2006 01 09

(732) Nin Jiom Medicine Manufactory (H.K.) Limited, Hong Kong, CN.

(540) NIN JIOM

(510), (511) **05** produkty farmaceutyczne, weterynaryjne i sanitarne, środki lecznicze medycyny chińskiej, leki, syropy, mikstury i tabletki na kaszel, produkty farmaceutyczne do zwalczania kaszlu i przeziębienia.

(111) **191167** (220) 2005 09 26 (210) 300477

(151) 2007 06 21 (441) 2006 01 09

(732) Nin Jiom Medicine Manufactory (H.K.) Limited, Hong Kong, CN.

(540)



(531) 2.1.4, 24.3.12, 25.1.5, 26.1.5, 28.3.0

(510), (511) **05** produkty farmaceutyczne, weterynaryjne i sanitarne, środki lecznicze medycyny chińskiej, leki, syropy, mikstury i tabletki na kaszel, produkty farmaceutyczne do zwalczania kaszlu i przeziębienia.

(111) **191168** (220) 2005 09 26 (210) 300478

(151) 2007 06 21 (441) 2006 01 09

(732) Nin Jiom Medicine Manufactory (H.K.) Limited, Hong Kong, CN.

(540)



(531) 28.3.0

(510), (511) **05** produkty farmaceutyczne, weterynaryjne i sanitarne, środki lecznicze medycyny chińskiej, leki, syropy, mikstury i tabletki na kaszel, produkty farmaceutyczne do zwalczania kaszlu i przeziębienia.

(111) **191169** (220) 2005 09 26 (210) 300495

(151) 2007 06 21 (441) 2006 01 09

(732) Zakłady Produkcji Cukierniczej „VOBRO” Wojciech Wojenkowski, Brodnica, PL.

(540)



Kolor znaku: czerwony i jego odcienie, żółty, złoty, zielony, ciemnobrązowy

(531) 5.7.16, 8.1.22, 26.1.2, 26.1.15, 27.5.1, 29.1.15

(510), (511) **30** słodycze, czekoladki, praliny, bombonierki.(111) **191170** (220) 2005 09 26 (210) 300498

(151) 2007 06 21 (441) 2006 01 09

(732) ZAKŁADY FARMACEUTYCZNE POLPHARMA S.A., Starogard Gdański, PL.

(540) METOCARD ZRK

(510), (511) **05** produkty farmaceutyczne.(111) **191171** (220) 2006 08 31 (210) 314994

(151) 2007 06 06 (441) 2006 12 11

(732) AJ GROUP Spółka z ograniczoną odpowiedzialnością, Zielona Góra, PL.

(540)



Kolor znaku: czarny, niebieski

(531) 1.15.15, 26.13.1, 27.5.1, 29.1.4, 29.1.8

(510), (511) **24** tkaniny.(111) **191172** (220) 2005 09 27 (210) 300519

(151) 2007 06 20 (441) 2006 01 09

(732) FAN LI KONG, Heping Xiyuan Chaoyang, CN.

(540) CAROL

(510), (511) **14** biżuteria, biżuteria: bransolety, broszki, kolczyki, spinki do krawatów, łańcuszki, naszyjniki, obrączki, ozdoby, spinki do mankietów, biżuteria z pereł, ozdoby z kości słoniowej, ozdoby z bursztynu, kamienie szlachetne, kamienie półszlachetne, wyroby ze srebra i złota, bransoletki do zegarków, zegarki na rękę, zegary.

(111) **191173** (220) 2005 09 28 (210) 300521

(151) 2007 06 20 (441) 2006 01 09

(732) Spółdzielnia Spożywców „SUPERSAM”, Warszawa, PL.

(540)



Kolor znaku: granatowy, złoty

(531) 26.1.18, 26.4.18, 27.5.1, 29.1.12

(510), (511) **35** zgrupowanie na rzecz osób trzecich różnych towarów, pozwalające nabywcy wygodnie je oglądać i kupować w hurtowni, w dużym sklepie wielobranżowym i w sklepie internetowym z artykułami przemysłowymi, kosmetykami, artykułami chemii gospodarczej, artykułami spożywczymi i alkoholami, papierosami, **36** wynajmowanie powierzchni sklepowej, biurowej, usługowej i administrowanie nimi, dzierżawa nieruchomości, **39** wynajmowa-

nie miejsc parkingowych i magazynów, organizacja i obsługa parkingów, **43** restauracje, restauracje samoobsługowe, bary szybkiej obsługi, przygotowanie dań na zamówienie oraz ich dostawa.

(111) **191174** (220) 2005 09 28 (210) 300522  
(151) 2007 06 20 (441) 2006 01 09  
(732) Spółdzielnia Spożywców „SUPERSAM”, Warszawa, PL.  
(540)



Kolor znaku: złoty, granatowy

(531) 26.1.18, 26.4.18, 27.5.1, 29.1.12

(510), (511) **35** zgrupowanie na rzecz osób trzecich różnych towarów, pozwalające nabywcy wygodnie je oglądać i kupować w hurtowni, w dużym sklepie wielobranżowym i w sklepie internetowym z artykułami przemysłowymi, kosmetykami, artykułami chemii gospodarczej, artykułami spożywczymi i alkoholami, papierosami, **36** wynajmowanie powierzchni sklepowej, biurowej, usługowej i administrowanie nimi, dzierżawa nieruchomości, **39** wynajmowanie miejsc parkingowych i magazynów, organizacja i obsługa parkingów, **43** restauracje, restauracje samoobsługowe, bary szybkiej obsługi, przygotowanie dań na zamówienie oraz ich dostawa.

(111) **191175** (220) 2005 09 28 (210) 300524  
(151) 2007 06 20 (441) 2006 01 09  
(732) Spółdzielnia Spożywców „SUPERSAM”, Warszawa, PL.  
(540)



Kolor znaku: złoty, granatowy

(531) 26.1.18, 26.4.18, 27.5.1, 29.1.12

(510), (511) **35** zgrupowanie na rzecz osób trzecich różnych towarów, pozwalające nabywcy wygodnie je oglądać i kupować w hurtowni, w dużym sklepie wielobranżowym i w sklepie internetowym z artykułami przemysłowymi, kosmetykami, artykułami chemii gospodarczej, artykułami spożywczymi i alkoholami, papierosami, **36** wynajmowanie powierzchni sklepowej, biurowej, usługowej i administrowanie nimi, dzierżawa nieruchomości, **39** wynajmowanie miejsc parkingowych i magazynów, organizacja i obsługa parkingów, **43** restauracje, restauracje samoobsługowe, bary szybkiej obsługi, przygotowanie dań na zamówienie oraz ich dostawa.

(111) **191176** (220) 2005 10 03 (210) 300759  
(151) 2007 06 25 (441) 2006 01 09  
(732) Zakłady Produkcji Cukierniczej „VOBRO” Wojciech Wojenkowski, Brodnica, PL.  
(540) sweet rose  
(510), (511) **30** słodycze, czekoladki, batony, bombonierki.

(111) **191177** (220) 2005 10 04 (210) 300785  
(151) 2007 06 25 (441) 2006 01 09  
(732) Bristol Myers Squibb Medical Imaging, Inc., Nowy Jork, US.  
(540) CONSTELITE

(510), (511) **05** preparaty farmaceutyczne do stosowania przez ludzi, preparaty diagnostyczne do celów medycznych do stosowania dla ludzi.

(111) **191178** (220) 2005 10 04 (210) 300786  
(151) 2007 06 25 (441) 2006 01 09  
(732) Bristol Myers Squibb Medical Imaging, Inc., Nowy Jork, US.  
(540) TRULITE

(510), (511) **05** preparaty farmaceutyczne do stosowania przez ludzi, preparaty diagnostyczne do celów medycznych do stosowania dla ludzi.

(111) **191179** (220) 2005 10 04 (210) 300787  
(151) 2007 06 25 (441) 2006 01 09  
(732) Bristol Myers Squibb Medical Imaging, Inc., Nowy Jork, US.  
(540) DEPICTRA

(510), (511) **05** preparaty farmaceutyczne do stosowania przez ludzi, preparaty diagnostyczne do celów medycznych do stosowania dla ludzi.

(111) **191180** (220) 2005 10 04 (210) 300788  
(151) 2007 06 27 (441) 2006 01 09  
(732) Bristol Myers Squibb Medical Imaging, Inc., Nowy Jork, US.  
(540) LUMINITY

(510), (511) **05** preparaty farmaceutyczne do stosowania przez ludzi, preparaty diagnostyczne do celów medycznych do stosowania dla ludzi.

(111) **191181** (220) 2003 01 30 (210) 260427  
(151) 2006 03 14 (441) 2003 08 11  
(732) TELEAUDIO Spółka z o.o., Warszawa, PL.  
(540)



Kolor znaku: ciemnoniebieski i jego odcienie

(531) 27.5.5, 29.1.4

(510), (511) **09** nośniki informacji, obrazu i dźwięku magnetyczne, optyczne i magneto-optyczne, oprogramowanie komputerowe (software), **16** afisze, czasopisma, periodyki, dzienniki, katalogi, książki, kalendarze, artykuły prasowe, **32** piwo, wody mineralne i gazowane oraz inne napoje bezalkoholowe, napoje owocowe i soki owocowe, syropy i inne preparaty do produkcji napojów, **38** emisja telewizyjna i radiowa, komputerowe przesyłanie wiadomości i obrazu, przekaz satelitarny, rozpowszechnianie programów telewizyjnych, **41** usługi wydawnicze, publikowanie tekstów innych, niż teksty reklamowe, rozrywka telewizyjna i radiowa, organizowanie konkursów edukacyjnych i rozrywkowych.

(111) **191182** (220) 2003 02 20 (210) 261275  
(151) 2007 03 19 (441) 2003 08 25  
(732) Apteka H.Tarłowska, K. Sołtan-Kosińska Spółka Jawna, Warszawa, PL.

(540) Panaceum

(510), (511) **05** produkty farmaceutyczne, produkty higieniczne, produkty dietetyczne, środki dezynfekcyjne, środki stomatologiczne, materiały opatrunkowe, **10** środki użytku medycznego, żywność dla dzieci, aparaty i narzędzia medyczne, artykuły ortopedyczne.

(111) **191183** (220) 2004 05 17 (210) 280791  
(151) 2007 05 08 (441) 2004 08 23  
(732) „OILGAZ” S.J. Aleksander Hemerling, Ireneusz Brzeziński, Bydgoszcz, PL.  
(540)



Kolor znaku: czerwony, biały

(531) 1.15.5, 19.1.1, 26.4.1, 27.5.1, 29.1.2

(510), (511) **04** paliwa ciekłe i gazowe.



(111) **191184** (220) 2004 06 14 (210) 281909  
 (151) 2007 07 04 (441) 2004 09 20  
 (732) S-lab Sp. z o.o., Mirków, PL.  
 (540)

# GardloX

(531) 27.5.1  
 (510), (511) **05** preparaty farmaceutyczne, antyseptyki, cukierki do celów leczniczych, biologiczne preparaty do celów medycznych, leki dla ludzi, pastylki do celów farmaceutycznych, dietetyczne substancje przystosowane do celów medycznych, witaminowe preparaty, lecznicze zioła, preparaty wspomagające leczenie, **30** pastylki, cukierki, propolis kit pszczeli spożywczy, wyroby cukiernicze, guma do żucia, nie do celów medycznych, cukierki, **35** zgromadzenie towarów w sklepach i hurtowniach w celu ich oglądania promocji i sprzedaży.

(111) **191185** (220) 2004 06 23 (210) 282272  
 (151) 2007 01 03 (441) 2004 10 04  
 (732) IQS and QUANT GROUP Spółka z o.o., Warszawa, PL.  
 (540) TVTI Television Telephone Interviewing

(510), (511) **35** badania: rynku, socjologiczne, marketingowe, doradztwo w zakresie organizowania i kierowania działalnością gospodarczą, prowadzenia działalności gospodarczej, zarządzania kadrowego, reklamy, negocjacji, marketingu, badań rynkowych i socjologicznych oraz doradztwo handlowe, **36** doradztwo finansowe, **41** nauczanie w zakresie działalności gospodarczej, szkolenia w zakresie: badań rynkowych i socjologicznych, reklamy, marketingu, zarządzania działalnością gospodarczą, prowadzenia działalności gospodarczej, prowadzenia negocjacji, zarządzania kadrowego, finansów, oprogramowania komputerów, **42** doradztwo w zakresie oprogramowania komputerów oraz zawodowe nie dotyczące działalności gospodarczej.

(111) **191186** (220) 2004 06 25 (210) 282428  
 (151) 2006 11 27 (441) 2004 10 04  
 (732) „OCEANUS” Sp. z o.o., Serock, PL.  
 (540)

# SPORT WATCH

Kolor znaku: zielony, biały

(531) 26.11.3, 27.5.1, 29.1.3  
 (510), (511) **14** ozdoby z bursztynu, ozdoby srebrne i ze złota, biżuteria z metali szlachetnych, kamienie półszlachetne, kamienie szlachetne, etui na zegarki, łańcuszki do zegarków, mechanizmy do zegarów i zegarków, skrzynki do zegarów, obudowy zegarków i zegarów, sprężyny do zegarów, tarcze do zegarków i zegarów, wahadła do zegarów, wskazówki do zegarów i zegarków, szkiełka do zegarów i zegarków, bransoletki do zegarków, zegary kontrolne, zegary wahadłowe, budziki, zegary i zegarki elektryczne i elektroniczne, zegarki na rękę, wyroby jubilerskie dotyczące zegarów i zegarków, **35** prowadzenie usług w zakresie: agencji importowo-eksportowej, badania rynku, dystrybucji i rozpowszechniania materiałów reklamowych - próbek, druków, prospektów, broszur, promocji sprzedaży dla osób trzecich, pokazów towarów, organizowanie wystaw w celach handlowych lub reklamowych, **37** prowadzenie usług w zakresie: budowy pawilonów i sklepów targowych, informacji o naprawach, obsługi i naprawy pojazdów, naprawy i konserwacji zegarów i zegarków mechanicznych, elektrycznych i elektronicznych.

(111) **191187** (220) 2004 09 15 (210) 285436  
 (151) 2007 04 04 (441) 2004 12 27  
 (732) Zakład Produkcjno-Handlowy „KWAS” Waldemar Kwas, Babice, PL.  
 (540)

# KWAS

(531) 27.5.1

(510), (511) **07** maszyny i obrabiarki, silniki oraz mechanizmy sprzęgania i napędu inne niż do pojazdów lądowych, mechaniczne narzędzia rolnicze, maszyny rolnicze, **12** silniki oraz mechanizmy sprzęgania i napędu do pojazdów lądowych.

(111) **191188** (220) 2004 10 09 (210) 286351  
 (151) 2007 07 09 (441) 2005 01 10  
 (732) LESZCZYŃSKA AGENCJA WYDAWNICZA Mieczysław Strzelczyk, Marek Stoliński Spółka Jawna, Leszno, PL.  
 (540) CREATIVE HOUSE

(510), (511) **09** urządzenia dogierdziałające wyłącznie z odbiornikiem telewizyjnym, gry zapisane na nośnikach optycznych i magnetycznych, programy komputerowe, **35** usługi reklamowe, **38** przysyłanie informacji przez komputer, poczta elektroniczna, prezentacje multimedialne, **40** usługi poligraficzne, **41** usługi wydawnicze, **42** usługi informatyczne, doradztwo w zakresie sprzętu komputerowego, tworzenie i utrzymywanie stron internetowych dla osób trzecich, udostępnianie miejsca na serwerach internetowych.

(111) **191189** (220) 2004 10 09 (210) 286352  
 (151) 2007 07 09 (441) 2005 01 10  
 (732) LESZCZYŃSKA AGENCJA WYDAWNICZA Mieczysław Strzelczyk, Marek Stoliński Spółka Jawna, Leszno, PL.  
 (540)



Kolor znaku: pomarańczowy, czarny

(531) 1.15.5, 7.1.8, 27.5.1, 29.1.1  
 (510), (511) **09** urządzenia dogierdziałające wyłącznie z odbiornikiem telewizyjnym, gry zapisane na nośnikach optycznych i magnetycznych, programy komputerowe, **35** usługi reklamowe, **38** przysyłanie informacji przez komputer, poczta elektroniczna, prezentacje multimedialne, **40** usługi poligraficzne, **41** usługi wydawnicze, **42** usługi informatyczne, doradztwo w zakresie sprzętu komputerowego, tworzenie i utrzymywanie stron internetowych dla osób trzecich, udostępnianie miejsca na serwerach internetowych.

(111) **191190** (220) 2004 10 22 (210) 286880  
 (151) 2007 05 21 (441) 2005 01 24  
 (732) ICOPAL S.A., Zduńska Wola, PL.  
 (540) MONOLIGHT  
 (510), (511) **19** papy.

(111) **191191** (220) 2004 04 26 (210) 279859  
 (151) 2007 05 07 (441) 2004 08 09  
 (732) Kolejowe Przedsiębiorstwo Związkowe Sp. z o.o., Katowice, PL.  
 (540)



Kolor znaku: niebieski, czarny

(531) 27.5.1, 29.1.12  
 (510), (511) **36** windykacja należności, **37** usługi sprzątnięcia i utrzymywania czystości, **45** ochrona mienia, kontrola dokumentów przejazdowych.

(111) **191192** (220) 2004 07 23 (210) 283578  
 (151) 2007 04 05 (441) 2004 11 02  
 (732) KOMINKI MIRO - LES FOYERS 2 spółka jawna Halina Pycek,  
 Agnieszka Pycek, Kraków, PL.  
 (540)

*Kominki  
 Miro - Les Foyers*

(531) 26.11.1, 27.5.1  
 (510), (511) **11** urządzenia do ogrzewania pomieszczeń, kominki, wkłady kominkowe, piece do ogrzewania, części kominków, wkładów kominkowych i pieców do ogrzewania, **19** obudowy kominków, **35** usługi w zakresie informacji handlowej, zgrupowanie na rzecz osób trzecich towarów pozwalające nabywcy wygodnie je oglądać i kupować w sklepie z urządzeniami do ogrzewania pomieszczeń, w szczególności z kominkami, lub w sklepie wielobranżowym, **37** usługi instalowania i naprawy urządzeń do ogrzewania, kominków, wkładów kominkowych i pieców do ogrzewania.

(111) **191193** (220) 2004 08 30 (210) 284876  
 (151) 2007 06 22 (441) 2004 12 13  
 (732) home.pl Jurczyk, Stypuła, Kapcio Spółka Jawna, Szczecin, PL.  
 (540) netpunkty

(510), (511) **09** komputery, części do komputerów, podzespoły, osprzęt komputerowy, urządzenia peryferyjne, programy komputerowe, gry komputerowe, magnetyczne, cyfrowe nośniki danych, aparaty fotograficzne cyfrowe i kamery cyfrowe, telefony i centrale telefoniczne, telefony komórkowe, przenośne odtwarzacze muzyczne, urządzenia do łączności bezprzewodowej, **35** usługi w zakresie komputerowych baz danych: pozyskiwania danych, systematyzacja danych, komputerowe zarządzanie plikami, sortowanie danych w bazach komputerowych, kompilacja informacji, doradztwo specjalistyczne w sprawach działalności gospodarczej, usługi agencji reklamowej, powielanie dokumentów, usługi maszynopisania, usługi w zakresie prowadzenia sklepu ze sprzętem komputerowym: komputery, części do komputerów, podzespoły, osprzęt i akcesoria komputerowe, urządzenia peryferyjne, programy komputerowe, magnetyczne nośniki danych, taśmy do drukarek komputerowych nasączone tuszem, tonery, kasety do drukarek, atrament, papier do kserokopiarek, papier do drukarek komputerowych, **37** instalowanie, konserwacja, naprawy sprzętu komputerowego, serwisowanie sieci komputerowej, instalacja sieci komputerowych, **38** usługi telekomunikacyjne hostingowe: rejestracja i utrzymywanie serwerów wirtualnych, kont poczty elektronicznej, serwisów internetowych, usługi transmisji danych, wiadomości i obrazu, usługi połączenia ze światową siecią komputerową, łączność przez terminale komputerowe, **42** oprogramowanie komputerów-opracowanie, aktualizacja, instalacja, projektowanie, wypożyczanie, powielanie, konserwacja, serwisowanie oprogramowania komputerowego, doradztwo w zakresie systemów informatycznych, sprzętu komputerowego, internetu, projektowanie serwisów internetowych, systemów komputerowych, administrowanie stronami komputerowymi - sieciowymi, usługi graficzne, wypożyczanie komputerów, analizy systemów komputerowych, odzyskiwanie komputerowych baz danych.

(111) **191194** (220) 2004 10 29 (210) 287194  
 (151) 2007 05 23 (441) 2005 02 07  
 (732) Telewizja Polska Spółka Akcyjna, Warszawa, PL.  
 (540) Dolina Kreatywna

(510), (511) **09** nośniki do rejestracji dźwięku i danych, płyty, dyski z nagraniami, automaty sprzedające przez wrzucenie monety, sprzęt przetwarzający dane i komputery, audiowizualne urządzenia do nauki, urządzenia do transmisji multimedialnych, karty magnetyczne, pióra elektroniczne, suflery telewizyjne, programy komputerowe, telewizyjne, audycje, filmy i reportaże utrwalane w formie multimedialnej, gry telewizyjne i komputerowe, **16** wydawnictwa, czasopiśmi, książki, albumy, broszury, periodyki i publikacje nieperiodyczne, fotografie, materiały piśmienne, kleje do materiałów piśmiennych lub do celów domowych, artykuły szkoleniowe i instruktażowe, adresarki, karty z życzeniami, **28** gry i zabawki, artykuły sportowe i gimnastyczne nie ujęte w innych klasach, ozdoby choinkowe, karty

do gry, **35** usługi reklamowe i produkcja reklam w systemie multimedialnym, usługi w zakresie marketingu i public relations, usługi w zakresie transkrypcji i systematyzowania wiadomości tekstowych i cyfrowych, organizacja wystaw handlowych i reklamowych, dystrybucja materiałów reklamowych, zgrupowanie na rzecz osób trzecich różnych towarów pozwalające nabywcy wygodnie je oglądać w sklepie wielobranżowym i w hurtowni, **38** przekazywanie fonii i/lub wizji także w systemie cyfrowym poprzez sieci: telewizyjną, satelitarną i internet, rozpowszechnianie programów, reportaży i konkursów telewizyjnych lub radiowych, teleturniejów, zbieranie i przekazywanie wiadomości poprzez sieci komunikacyjne, w tym sieć telewizyjną, satelitarną i internet, usługi w zakresie organizowania systemów transmisyjnych, **41** organizowanie, montaż i produkcja programów i imprez artystycznych, estradowych, sportowych, rekreacyjnych, usługi w zakresie organizowania nauki i szkoleń w dziedzinie multimedialnej, organizowanie konkursów multimedialnych, organizowanie imprez o charakterze edukacyjnym i kulturalnym, usługi wynajmu nagrań i studiów nagrań, produkcja filmów, realizacja spektakli, usługi teleteksowe i audiotekstowe, **42** opracowywanie i wdrażanie programów komputerowych, wykonywanie opinii i badań w dziedzinie multimedialnej, prognozy pogody, usługi w zakresie administrowania prawami własności intelektualnej, udzielania licencji z praw własności intelektualnej, pośrednictwa w obrocie prawami własności intelektualnej.

(111) **191195** (220) 2004 10 29 (210) 287209  
 (151) 2007 04 05 (441) 2005 02 07  
 (732) BIELEND A Kosmetyki Naturalne Spółka z o.o., Kraków, PL.

(540) BIELEND A ONLY FOR MEN  
 (510), (511) **03** kosmetyki upiększające, kosmetyki pielęgnacyjne, wyroby perfumeryjne, olejki, środki i preparaty do makijażu i demakijażu, środki czystości, preparaty kosmetyczne do odchudzania, **05** preparaty farmaceutyczne, suplementy żywności do celów leczniczych, preparaty witaminowe.

(111) **191196** (220) 2004 10 30 (210) 287216  
 (151) 2007 04 05 (441) 2005 02 07  
 (732) HJ Heinz Polska Spółka Akcyjna, Pudliszki, PL.  
 (540)



Kolor znaku: biały, czarny, jasnobrązowy, czerwony, zielony  
 (531) 5.9.17, 9.1.10, 25.1.15, 27.5.1, 29.1.15

(510), (511) **29** warzywa i owoce gotowane, suszone, mrożone i konserwowane, dżemy, galaretki, konfitury, kompoty, mięso, ryby, drób, dziczyzna i ich przetwory, konserwy mięsne, tłuszczowe i mięsno-warzywne, ekstrakty mięsne, drobiowe i rybne, zupy, zupy w proszku, mleko, produkty mleczne, jaja, oleje i tłuszcze jadalne, pasztety, rodzynki, wiórki kokosowe, żelatyna do celów spożywczych, **30** kawa, herbata, kakao, namiastki kawy, napoje na bazie kawy, kakao i herbaty lub czekolady, koncentraty spożywcze, cukier, mąka, ryż, przetwory zbożowe, pieczywo, wyroby cukiernicze i słodczyce, desery błyskawiczne w proszku, lody, lody w proszku, miód, drożdże, proszek do pieczenia, cukier waniliowy, dodatki piekarnicze, aromaty do ciast, przyprawy, budynie, kisiele, sól, ocet, sosy w tym sosy do sałat, sosy mięsne, **31** produkty rolne, ogrodnicze i leśne, świeże owoce, i warzywa, nasiona, rośliny i kwiaty, pasza dla zwierząt, **32** piwo, wody mineralne, napoje bezalkoholowe, koncentraty owocowe i warzywne, syropy, soki i napoje owocowe i warzywne, ekstrakty i inne produkty do wytwarzania napojów, **33** napoje alkoholowe.

(111) **191197** (220) 2004 10 30 (210) 287217  
 (151) 2007 04 05 (441) 2005 02 07  
 (732) HJ Heinz Polska Spółka Akcyjna, Pudliszki, PL.

(540) Grupa Pudliszki  
 (510), (511) **29** warzywa i owoce gotowane, suszone, mrożone i konserwowane, dżemy, galaretki, konfitury, kompoty, mięso, ryby, drób, dziczyzna i ich przetwory, konserwy mięsne, tłuszczowe i mięsno-warzywne, ekstrakty mięsne, drobiowe i rybne, zupy, zupy w proszku,

mleko, produkty mleczne, jaja, oleje i tłuszcze jadalne, pasztety, rozczyńki, wiórki kokosowe, żelatyna do celów spożywczych, **30** kawa, herbata, kakao, namiastki kawy, napoje na bazie kawy, kakao i herbaty lub czekolady, koncentraty spożywcze, cukier, mąka, ryż, przetwory zbożowe, pieczywo, wyroby cukiernicze i słodczyce, desery błyskawiczne w proszku, lody, lody w proszku, miód, drożdże, proszek do pieczenia, cukier waniliowy, dodatki piekarnicze, aromaty do ciast, przyprawy, budynie, kisiele, sól, ocet, sosy w tym sosy do sałat, sosy mięsne, **31** produkty rolne, ogrodnicze i leśne, świeże owoce, i warzywa, nasiona, rośliny i kwiaty, pasza dla zwierząt, **32** piwo, wody mineralne, napoje bezalkoholowe, koncentraty owocowe i warzywne, syropy, soki i napoje owocowe i warzywne, ekstrakty i inne produkty do wytwarzania napojów, **33** napoje alkoholowe.

(111) **191198** (220) 2004 11 02 (210) 287274  
(151) 2007 04 12 (441) 2005 02 07  
(732) L' auditeur Polska - Mariusz Olszewski, Wrocław, PL.  
(540) velum

(510), (511) **09** okablowanie dla potrzeb audio tj. kable elektryczne, koncentryczne, optyczne, sygnałowe, sieciowe przewody do transmisji cyfrowych, kompaktowe odtwarzacze płyt, głośniki, wzmacniacze, akustyczne przewody, wtyczki, gniazda, złączki i inne kontakty elektryczne stosowane w przewodach audio.

(111) **191199** (220) 2004 11 09 (210) 287519  
(151) 2007 04 03 (441) 2005 02 21  
(732) ELPE ELEKTROPRODUKT Sp. z o.o., Kraków, PL.  
(540)



Kolor znaku: czarny, czerwony

(531) 26.1.1, 27.5.1, 29.1.12  
(510), (511) **06** metalowe bariery bezpieczeństwa, metalowe bariery ochronne na drogach, słupy metalowe, **11** grzejniki, radiatory elektryczne, ogrzewacze elektryczne, grzałki do wody, piece, promienniki podczerwieni, oprawy oświetleniowe, aparatura, urządzenia i instalacje do suszenia, urządzenia i instalacje.

(111) **191200** (220) 2004 11 10 (210) 287565  
(151) 2007 05 21 (441) 2005 02 21  
(732) S.P.R.P. „GAL” L.P.M.Ł. Marek Spółka Jawna, Poznań, PL.  
(540)

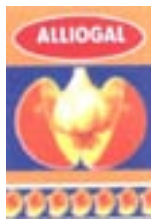

Kolor znaku: ciemnożółty, czerwony, biały, ciemnoniebieski, pomarańczowy, żółty

(531) 5.9.6, 25.1.1, 26.1.2, 26.15.1, 27.5.1, 29.1.15  
(510), (511) **05** leki, dietetyczne substancje do celów leczniczych.

(111) **191201** (220) 2004 11 10 (210) 287566  
(151) 2007 05 21 (441) 2005 02 21  
(732) S.P.R.P. „GAL” L.P.M.Ł. Marek Spółka Jawna, Poznań, PL.  
(540)



Kolor znaku: ciemnozielony, żółty, jasnożółty, zielony

(531) 1.15.15, 25.1.1, 26.1.1, 27.5.1, 29.1.2, 29.1.3

(510), (511) **05** leki, dietetyczne substancje do celów leczniczych, **29** olej roślinny do celów spożywczych.

(111) **191202** (220) 2004 11 21 (210) 287909  
(151) 2007 04 05 (441) 2005 02 21  
(732) PPHU TOMI Tomasz Treliński, Pabianice, PL.  
(540) QL CLUB

(510), (511) **25** odzież, buty i nakrycia głowy, **35** zgromadzenie na rzecz osób trzecich różnych towarów pozwalające nabywcy wygodnie je oglądać i kupować w sklepach z artykułami przemysłowymi.

(111) **191203** (220) 2004 11 21 (210) 287910  
(151) 2007 04 05 (441) 2005 02 21  
(732) PPHU TOMI Tomasz Treliński, Pabianice, PL.  
(540) BIG FIST FAN

(510), (511) **25** odzież, buty i nakrycia głowy, **35** zgromadzenie na rzecz osób trzecich różnych towarów pozwalające nabywcy wygodnie je oglądać i kupować w sklepie z artykułami przemysłowymi.

(111) **191204** (220) 2004 11 24 (210) 287991  
(151) 2007 07 03 (441) 2005 03 07  
(732) Firma Handlowa SARIUS Artur Mańczak, Rewa, PL.  
(540) ARGOS

(510), (511) **11** urządzenia wodne z wyłączeniem bojlerów, sanitarne do wyposażenia łazienek i kuchni, wanny, kabiny natryskowe, brodziki, umywalki, sedesy, instalacje i armatura wodna i sanitarna, **19** materiały budowlane niemetalowe, płytki podłogowe, ścienne, glazura, terakota, zaprawy budowlane, panele, parkiet, kształtki, konstrukcje, profile, drzwi, okna, szkło budowlane, szalunki.

(111) **191205** (220) 2004 11 29 (210) 288187  
(151) 2007 04 11 (441) 2005 03 07  
(732) „AWIATOR” Lilla Witasiak, Rzgów, PL.  
(540)



Kolor znaku: czerwony, granatowy, biały

(531) 27.5.1, 29.1.12  
(510), (511) **16** materiały z tworzyw sztucznych, kartonu, folii do pakowania nie ujęte w innych klasach, **37** usługi remontowo-budowlane mieszkań i lokali - wykańczanie wnętrz, **39** przeprowadzki, organizowanie przeprowadzek, transport drogowy towarowy, usługi spedycyjne, pośrednictwo w spedycji.

(111) **191206** (220) 2004 12 08 (210) 288607  
(151) 2007 04 20 (441) 2005 03 21  
(732) „GRUPA EFEKTIV” Artur Pietraszewski, Błonie, PL.  
(540)



Kolor znaku: ciemnoniebieski, biały, czerwony

(531) 26.4.2, 27.5.1, 29.1.13  
(510), (511) **35** prowadzenie usług w zakresie: agencji reklamowych, analizy kosztów, informacja o działalności gospodarczej, badania rynku, doradztwo w zakresie organizowania, zarządzania i prowadzenia działalności gospodarczej, rozpowszechnianie i dystrybucja materiałów reklamowych - próbek, druków, prospektów, broszur, wypożyczanie materiałów reklamowych, reklama za pośrednictwem sieci komputerowej, reklama prasowa, radiowa i telewizyjna, wyszukiwanie informacji w plikach komputerowych dla osób trzecich, pro-

fesjonalne doradztwo w zakresie obrotu nieruchomościami, pokazy towarów, organizowanie wystaw w celach handlowych lub reklamowych, promocja sprzedaży dla osób trzecich, zakupy produktów i usług dla innych przedsiębiorstw, pomoc w zakresie zarządzania, ekspertyzy w działalności gospodarczej dotyczącej obrotu nieruchomościami, pozyskiwanie danych do komputerowych baz danych dotyczących nieruchomości, rachunkowość, **36** prowadzenie usług w zakresie: agencji mieszkaniowych, agencji pośrednictwa w handlu nieruchomościami, analizy finansowe, usługi finansowe, usługi ubezpieczeniowe, doradztwo w sprawach finansowych, pośrednictwo i doradztwo w sprawach ubezpieczeniowych, ekspertyzy dla celów fiskalnych, wycena finansowa nieruchomości i ubezpieczeń, pośrednictwo w sprawach majątku nieruchomego i obrotu nieruchomościami, wycena i oszacowanie majątku nieruchomego, zarządzanie i administrowanie majątkiem nieruchomym, dzierżawa nieruchomości, wynajmowanie mieszkań i pomieszczeń biurowych, sporządzanie umów najmu, sporządzanie umów kredytowych, ściąganie czynszów, wycena nieruchomości, ekspertyzy i wyceny do celów podatkowych, usługi powiernicze, kaucje gwarancyjne, kredytowanie, tworzenie kapitałów, inwestycje kapitałowe, pośrednictwo giełdowe, operacje finansowe, **37** prowadzenie usług w zakresie: budownictwo mieszkalne i przemysłowe, murowanie, rozbiórka budynków, izolowanie i uszczelnianie budynków, wynajem sprzętu budowlanego, informacja budowlana, informacja o naprawach, budowa pawilonów i sklepów targowych, czyszczenie od wewnątrz i od zewnątrz budynków, instalowanie i naprawy alarmów przeciw włamaniom.

(111) **191207** (220) 2004 12 27 (210) 289327  
 (151) 2007 04 27 (441) 2005 04 04  
 (732) Przedsiębiorstwo Wielobranżowe WEGA BETA Sp. z o.o., Sopot, PL.  
 (540)

*wega β*

Kolor znaku: niebieski

(531) 27.5.1, 28.7.1, 29.1.4

(510), (511) **35** promocja sprzedaży dla osób trzecich, oferowanie oraz usługi sprzedaży urządzeń do spawania oraz części do tych urządzeń, preparatów chemicznych i topników do spawania, urządzeń do cięcia termicznego oraz części do tych urządzeń, wysokociśnieniowych urządzeń do mycia i części do tych urządzeń oraz środków do mycia, odkurzaczy przemysłowych oraz części do nich, **37** konserwacja i naprawy urządzeń do spawania, urządzeń do cięcia termicznego, wysokociśnieniowych urządzeń do mycia, odkurzaczy przemysłowych, naprawa trakcyjnych maszyn elektrycznych, **42** projekty techniczne, ekspertyzy oraz doradztwo w zakresie urządzeń spawalniczych oraz materiałów i technologii spawalniczych, urządzeń do cięcia termicznego i technologii w tym zakresie.

(111) **191208** (220) 2004 12 29 (210) 289384  
 (151) 2007 06 18 (441) 2005 04 04  
 (732) „OPUS” Sp. z o.o., Gliwice, PL.  
 (540)

**CDcover**

Kolor znaku: czarny, czerwony

(531) 27.5.1, 29.1.1, 29.1.8

(510), (511) **16** wyroby z kartonu i papieru, obwoluty i okładki dla nośników informacji.

(111) **191209** (220) 2004 12 31 (210) 289522  
 (151) 2007 07 04 (441) 2005 04 04  
 (732) Laser-Met Sp. z o.o., Płock, PL.  
 (540)

**Laser – Met**

Kolor znaku: czerwony, czarny

(531) 27.5.1, 29.1.12

(510), (511) **06** konstrukcje metalowe stacjonarne i przenośne, drobna metalowa: sprężyny, kołki, haki, tuleje, wsporniki, konstrukcje metalowe dla budownictwa: schody, okucia, kratownice, szkielety ramowe, drzwi metalowe, metalowe klamki do drzwi, kołatki do drzwi, metalowa stolarka budowlana: drzwi metalowe, metalowe klamki do drzwi, kołatki do drzwi, metalowe ograniczniki do drzwi, metalowy osprzęt do drzwi, zasuwki do drzwi, okna metalowe, metalowe ograniczniki do okien, metalowy osprzęt do okien, metalowe ramy do okien, rolki, prowadnice do okien, okna metalowe skrzynkowe, żaluzje metalowe, stemple metalowe do podpierania, obudowy metalowe, **07** maszyny rolnicze i części maszyn rolniczych, metalowe części maszyn: bębny, czopy, koła, korby, podajniki, pokrywy, sprężyny, suporty, szpule, uchwyty, wodziki, zawory, łożyska, maszyny specjalnego przeznaczenia, mechanizmy sterownicze do maszyn, przekładanie do maszyn, stoły do maszyn, transportery, specjalny sprzęt transportowy: urządzenia transportowe do załadunku i wyładunku, transportery pneumatyczne, transportery hydrauliczne, dmuchawy do sprężania, zasysania i transportu ziarna, wciągarki, zespoły maszynowe kół zębatach, **37** instalacja, konserwacja i naprawy maszyn ogólnego i specjalnego przeznaczenia, usługi budownictwa przemysłowego dotyczące budowy i napraw metalowych hal, sklepów, magazynów, **40** obróbka metali: mechaniczna, trasowanie i cięcie laserem, nakładanie powłok, spawanie, lutowanie.

(111) **191210** (220) 2005 01 14 (210) 289902  
 (151) 2007 05 30 (441) 2005 04 18  
 (732) SEMA TRADE TEXTIL Sp. z o.o., Opypy, PL.  
 (540) SEMA MAXI MODA SHOW BY SEMA COLLECTION  
 (510), (511) **25** obuwie, odzież, odzież dżinsowa, odzieżowe wyroby dziewiarskie.

(111) **191211** (220) 2005 01 20 (210) 290112  
 (151) 2007 06 28 (441) 2005 05 02  
 (732) Zakłady Mięsne „ANIMEX” Spółka Akcyjna, Starachowice, PL.  
 (540) CONSTAR  
 (510), (511) **29** mięso wołowe i wieprzowe, przetwory z mięsa, kiełbasy, wędliny.

(111) **191212** (220) 2005 01 31 (210) 290460  
 (151) 2007 05 17 (441) 2005 05 16  
 (732) JERONIMO MARTINS DYSTRYBUKJA S.A., Poznań, PL.  
 (540) Solaris  
 (510), (511) **04** świece, podgrzewacze z parafiny lub wosku.

(111) **191213** (220) 2005 01 31 (210) 290465  
 (151) 2007 05 21 (441) 2005 05 16  
 (732) JERONIMO MARTINS DYSTRYBUKJA S.A., Poznań, PL.  
 (540) Perfect Silk  
 (510), (511) **03** balsamy i kremy do ciała.

(111) **191214** (220) 2005 02 17 (210) 291269  
 (151) 2006 09 20 (441) 2005 05 30  
 (732) Polskie Wydawnictwa Profesjonalne Spółka z o.o., Warszawa, PL.  
 (540)

SYSTEM INFORMACJI PRAWNEJ LEX  
**KWANTUM**

(531) 3.9.14, 27.5.1

(510), (511) **09** elektronicznie, optycznie, magnetycznie i cyfrowo zapisane dane i oprogramowanie do stosowania w komputerach, magnetyczne i optyczne nośniki danych, płyty CD/CDR/CDRW/DVD/DVDR/DVDRW, dyski magnetyczne, dyski kompaktowe, dyskietki, kasety z nagraniami, kasety video, karty magnetyczne, karty magnetyczne identyfikacyjne, software, oprogramowanie komputerowe, stereoskopy, procesory tekstu, karty z pamięcią lub z mikroprocesorem, materiały w postaci elektroniki multimedialnej, oprogramowa-

nie efektów fonicznych i wizyjnych, w tym: w internecie, intranecie oraz w sieci, interfejs i sterowniki w zakresie wykorzystania internetu, intranetu oraz sieci, audiowizualne urządzenia do nauki, sprzęt komputerowy i urządzenia do przetwarzania informacji, **16** afisze, albumy, atlasy, almanachy, blankiety, broszury, czasopisma, druki, formularze, fotografie, gazety, kalendarze, katalogi, taśmy papierowe, karty do zapisów programów, książki, mapy, naklejki, nalepki, obwoluty, periodyki, prospekty, publikacje, rysunki, skorowidze, zakładki do książek, kartki okolicznościowe, materiały instruktażowe i do nauczania, artykuły piśmienne zawarte w tej klasie, **35** usługi reklamowe na rzecz osób trzecich, reklama za pośrednictwem sieci komputerowej, internetu, intranetu, usługi marketingowe i konsultingowe poprzez sieć komputerową, internet, intranet, w dziedzinie ekonomii i zarządzania, administrowanie komputerowymi bazami danych, pozyskiwanie danych do komputerowych baz danych, systematyzacja komputerowych baz danych, **38** usługi przesyłania informacji tekstowej i obrazowej przy pomocy komputera, terminali komputerowych, poczty elektronicznej, sieci komputerowej, internetu, intranetu, cyfrowo, wypożyczanie urządzeń do przesyłania informacji, wypożyczanie modemów, **40** usługi poligraficzne, drukowanie, drukowanie litograficzne, drukowanie offsetowe, drukowanie rysunków, usługi introligatorskie, **41** usługi wydawnicze, usługi wydawnicze książkowe, elektroniczne i internetowe, usługi w zakresie edukacji, prowadzenie nauczania korespondencyjnego w dziedzinie prawa, problematyki gospodarczej i ekonomicznej, organizowanie i prowadzenie seminariów, sympozjów, zjazdów, konferencji, publikowanie książek, teksów innych, niż teksty reklamowe, również w internecie i elektronicznie, organizowanie pokazów, wystaw, ekspozycji tematycznych w dziedzinie prawa, ekonomii, problemów społeczno-gospodarczych, usługi tworzenia publikacji internetowych, **42** usługi w zakresie programowania komputerów, projektowanie systemów komputerowych, przetwarzanie danych, przetwarzanie słowa, doradztwo, opiniowanie i ekspertyzy z zakresu prawa i informatyki, projektowanie oprogramowania komputerowego na potrzeby wykorzystania w sieci komputerowej, internecie, intranecie, administrowanie stronami komputerowymi (sieciowymi).

(111) **191215** (220) 2005 02 17 (210) 291270  
 (151) 2006 09 20 (441) 2005 05 30  
 (732) Polskie Wydawnictwa Profesjonalne Spółka z o.o.,  
 Warszawa, PL.  
 (540)

SYSTEM INFORMACJI PRAWNEJ LEX  
**PRESTIGE**

(531) 3.9.14, 27.5.1  
 (510), (511) **09** elektronicznie, optycznie, magnetycznie i cyfrowo zapisane dane i oprogramowanie do stosowania w komputerach, magnetyczne i optyczne nośniki danych, płyty CD/CDR/CDRW/DVD/DVDR/DVDRW, dyski magnetyczne, dyski kompaktowe, dyskietki, kasety z nagraniami, kasety video, karty magnetyczne, karty magnetyczne identyfikacyjne, software, oprogramowanie komputerowe, stereoskopy, procesory tekstu, karty z pamięcią lub z mikroprocesorem, materiały w postaci elektroniki multimedialnej, oprogramowanie efektów fonicznych i wizyjnych, w tym: w internecie, intranecie oraz w sieci, interfejs i sterowniki w zakresie wykorzystania internetu, intranetu oraz sieci, audiowizualne urządzenia do nauki, sprzęt komputerowy i urządzenia do przetwarzania informacji, **16** afisze, albumy, atlasy, almanachy, blankiety, broszury, czasopisma, druki, formularze, fotografie, gazety, kalendarze, katalogi, taśmy papierowe, karty do zapisów programów, książki, mapy, naklejki, nalepki, obwoluty, periodyki, prospekty, publikacje, rysunki, skorowidze, zakładki do książek, kartki okolicznościowe, materiały instruktażowe i do nauczania, artykuły piśmienne zawarte w tej klasie, **35** usługi reklamowe na rzecz osób trzecich, reklama za pośrednictwem sieci komputerowej, internetu, intranetu, usługi marketingowe i konsultingowe poprzez sieć komputerową, internet, intranet, w dziedzinie ekonomii i zarządzania, administrowanie komputerowymi bazami danych, pozyskiwanie danych do komputerowych baz danych, systematyzacja

komputerowych baz danych, **38** usługi przesyłania informacji tekstowej i obrazowej przy pomocy komputera, terminali komputerowych, poczty elektronicznej, sieci komputerowej, internetu, intranetu, cyfrowo, wypożyczanie urządzeń do przesyłania informacji, wypożyczanie modemów, **40** usługi poligraficzne, drukowanie, drukowanie litograficzne, drukowanie offsetowe, drukowanie rysunków, usługi introligatorskie, **41** usługi wydawnicze, usługi wydawnicze książkowe, elektroniczne i internetowe, usługi w zakresie edukacji, prowadzenie nauczania korespondencyjnego w dziedzinie prawa, problematyki gospodarczej i ekonomicznej, organizowanie i prowadzenie seminariów, sympozjów, zjazdów, konferencji, publikowanie książek, teksów innych, niż teksty reklamowe, również w internecie i elektronicznie, organizowanie pokazów, wystaw, ekspozycji tematycznych w dziedzinie prawa, ekonomii, problemów społeczno-gospodarczych, usługi tworzenia publikacji internetowych, **42** usługi w zakresie programowania komputerów, projektowanie systemów komputerowych, przetwarzanie danych, przetwarzanie słowa, doradztwo, opiniowanie i ekspertyzy z zakresu prawa i informatyki, projektowanie oprogramowania komputerowego na potrzeby wykorzystania w sieci komputerowej, internecie, intranecie, administrowanie stronami komputerowymi (sieciowymi).

(111) **191216** (220) 2005 02 17 (210) 291271  
 (151) 2006 09 20 (441) 2005 05 30  
 (732) Polskie Wydawnictwa Profesjonalne Spółka z o.o.,  
 Warszawa, PL.  
 (540)

SYSTEM INFORMACJI PRAWNEJ LEX  
**SIGMA**

(531) 3.9.14, 27.5.1  
 (510), (511) **09** elektronicznie, optycznie, magnetycznie i cyfrowo zapisane dane i oprogramowanie do stosowania w komputerach, magnetyczne i optyczne nośniki danych, płyty CD/CDR/CDRW/DVD/DVDR/DVDRW, dyski magnetyczne, dyski kompaktowe, dyskietki, kasety z nagraniami, kasety video, karty magnetyczne, karty magnetyczne identyfikacyjne, software, oprogramowanie komputerowe, stereoskopy, procesory tekstu, karty z pamięcią lub z mikroprocesorem, materiały w postaci elektroniki multimedialnej, oprogramowanie efektów fonicznych i wizyjnych, w tym: w internecie, intranecie oraz w sieci, interfejs i sterowniki w zakresie wykorzystania internetu, intranetu oraz sieci, audiowizualne urządzenia do nauki, sprzęt komputerowy i urządzenia do przetwarzania informacji, **16** afisze, albumy, atlasy, almanachy, blankiety, broszury, czasopisma, druki, formularze, fotografie, gazety, kalendarze, katalogi, taśmy papierowe, karty do zapisów programów, książki, mapy, naklejki, nalepki, obwoluty, periodyki, prospekty, publikacje, rysunki, skorowidze, zakładki do książek, kartki okolicznościowe, materiały instruktażowe i do nauczania, artykuły piśmienne zawarte w tej klasie, **35** usługi reklamowe na rzecz osób trzecich, reklama za pośrednictwem sieci komputerowej, internetu, intranetu, usługi marketingowe i konsultingowe poprzez sieć komputerową, internet, intranet, w dziedzinie ekonomii i zarządzania, administrowanie komputerowymi bazami danych, pozyskiwanie danych do komputerowych baz danych, systematyzacja komputerowych baz danych, **38** usługi przesyłania informacji tekstowej i obrazowej przy pomocy komputera, terminali komputerowych, poczty elektronicznej, sieci komputerowej, internetu, intranetu, cyfrowo, wypożyczanie urządzeń do przesyłania informacji, wypożyczanie modemów, **40** usługi poligraficzne, drukowanie, drukowanie litograficzne, drukowanie offsetowe, drukowanie rysunków, usługi introligatorskie, **41** usługi wydawnicze, usługi wydawnicze książkowe, elektroniczne i internetowe, usługi w zakresie edukacji, prowadzenie nauczania korespondencyjnego w dziedzinie prawa, problematyki gospodarczej i ekonomicznej, organizowanie i prowadzenie seminariów, sympozjów, zjazdów, konferencji, publikowanie

książek, teksów innych, niż teksty reklamowe, również w internecie i elektronicznie, organizowanie pokazów, wystaw, ekspozycji tematycznych w dziedzinie prawa, ekonomii, problemów społeczno-gospodarczych, usługi tworzenia publikacji internetowych, **42** usługi w zakresie programowania komputerów, projektowanie systemów komputerowych, przetwarzanie danych, przetwarzanie słowa, doradztwo, opiniowanie i ekspertyzy z zakresu prawa i informatyki, projektowanie oprogramowania komputerowego na potrzeby wykorzystania w sieci komputerowej, internecie, intranecie, administrowanie stronami komputerowymi (sieciowymi).

(111) **191217** (220) 2005 02 19 (210) 291361  
 (151) 2007 07 05 (441) 2005 05 30  
 (732) LESZCZYŃSKA AGENCJA WYDAWNICZA Mieczysław Strzelczyk, Marek Stoliński Spółka jawna, Leszno, PL.  
 (540)



Kolor znaku: granatowy, czerwony

(531) 26.2.1, 27.5.1, 29.1.12  
 (510), (511) **35** usługi reklamowe, oferowanie i zamawianie usług reklamowych, wydawniczych, poligraficznych przez internet, **38** przesyłanie informacji przez komputer, poczta elektroniczna, **40** usługi poligraficzne, **41** usługi wydawnicze.

(111) **191218** (220) 2005 02 23 (210) 291542  
 (151) 2007 04 24 (441) 2005 05 30  
 (732) Przedsiębiorstwo Inżynierii Środowiska „EkoWodrol” Sp. z o.o., Koszalin, PL.  
 (540)



Kolor znaku: zielony, niebieski, biały

(531) 26.4.1, 26.11.13, 27.5.1, 29.1.12  
 (510), (511) **09** programy komputerowe, urządzenia do sterowania i monitorowania instalacji wodnych, sanitarnych i ściekowych, **37** usługi w zakresie instalowania, konserwacji i naprawy systemów komputerowych do sterowania, monitorowania i nadzorowania procesów związanych z ochroną środowiska, **42** usługi w zakresie instalacji, aktualizacji i konserwacji oprogramowania komputerowego do sterowania, monitorowania i nadzorowania procesów związanymi z gospodarką wodno-ściekową i ochroną środowiska, usługi w zakresie analiz systemów komputerowych związanych z gospodarką wodno-ściekową i ochroną środowiska, usługi doradcze oraz ekspertyzy inżynierskie z zakresu gospodarki wodno-ściekowej i ochrony środowiska; usługi w zakresie projektowanie systemów komputerowych do sterowania, monitorowania i nadzorowania oraz ochrony procesów związanych z gospodarką wodno-ściekową i ochroną środowiska.

(111) **191219** (220) 2005 03 10 (210) 292299  
 (151) 2007 04 12 (441) 2005 06 13  
 (732) RYNEK SZTUKI Spółka z o.o., Łódź, PL.  
 (540)



(531) 26.3.4, 27.5.1  
 (510), (511) **42** udostępnianie internetowych baz danych.

(111) **191220** (220) 2005 04 15 (210) 293801  
 (151) 2007 05 09 (441) 2005 07 25  
 (732) ASADENA Spółka z o.o., Śmigiel, PL.  
 (540)



Kolor znaku: biały, brązowy

(531) 26.4.2, 27.5.1, 29.1.12  
 (510), (511) **11** lampy oświetleniowe, **20** meble, wyroby stolarstwa meblowego.

(111) **191221** (220) 2005 04 21 (210) 294045  
 (151) 2007 05 31 (441) 2005 07 25  
 (732) JERONIMO MARTINS DYSTRYBUCJA S.A., Poznań, PL.  
 (540)



Kolor znaku: brązowy, biały, żółty, zielony, jasnożółty

(531) 8.7.3, 26.11.2, 27.5.1, 29.1.14  
 (510), (511) **29** zupy.

(111) **191222** (220) 2005 04 21 (210) 294064  
 (151) 2007 05 08 (441) 2005 07 25  
 (732) „JERONIMO MARTINS DYSTRYBUCJA” Spółka Akcyjna, Poznań, PL.  
 (540)



Kolor znaku: zielony, granatowy, biały, niebieski

(531) 27.5.1, 29.1.13  
 (510), (511) **32** soki owocowe, napoje owocowe.

(111) **191223** (220) 2005 04 21 (210) 294068  
 (151) 2007 05 17 (441) 2005 07 25  
 (732) „JERONIMO MARTINS DYSTRYBUCJA” Spółka Akcyjna, Poznań, PL.  
 (540)



Kolor znaku: niebieski, czerwony, biały, ciemnoniebieski, szary

(531) 1.15.5, 1.15.21, 14.1.1, 25.1.1, 26.5.0, 27.5.1, 29.1.15  
 (510), (511) **03** preparaty do czyszczenia i przetykania rur odpływowych, toaletowe środki sanitarne.

(111) **191224** (220) 2005 04 21 (210) 294069  
 (151) 2007 05 17 (441) 2005 07 25  
 (732) „JERONIMO MARTINS DYSTRYBUCJA” Spółka Akcyjna,  
 Poznań, PL.  
 (540)



Kolor znaku: ciemnozielony, żółty, biały  
 (531) 27.5.1, 29.1.13  
 (510), (511) **30** kakao, napoje na bazie kakao.

(111) **191225** (220) 2005 05 09 (210) 294720  
 (151) 2007 05 18 (441) 2005 08 22  
 (732) JERONIMO MARTINS DYSTRYBUCJA S.A., Poznań, PL.  
 (540)



Kolor znaku: niebieski, biały, zielony, pomarańczowy, żółty,  
 różowy, fioletowy  
 (531) 5.3.4, 25.1.1, 26.1.2, 27.5.1, 29.1.15  
 (510), (511) **03** jednorazowe ściereczki nasączone preparatami i sub-  
 stancjami do czyszczenia i polerowania.

(111) **191226** (220) 2005 05 09 (210) 294722  
 (151) 2007 05 18 (441) 2005 08 22  
 (732) JERONIMO MARTINS DYSTRYBUCJA S.A., Poznań, PL.  
 (540)



Kolor znaku: szary, czerwony, niebieski  
 (531) 25.1.1, 26.11.3, 27.5.1, 29.1.13  
 (510), (511) **03** dezodoranty osobiste.

(111) **191227** (220) 2005 05 09 (210) 294731  
 (151) 2007 05 07 (441) 2005 08 22  
 (732) JERONIMO MARTINS DYSTRYBUCJA S.A., Poznań, PL.  
 (540)



Kolor znaku: biały, żółty, zielony, jasnozielony  
 (531) 5.5.4, 25.1.1, 27.5.1, 29.1.15  
 (510), (511) **16** papierowe chusteczki higieniczne do nosa.

(111) **191228** (220) 2005 05 09 (210) 294734  
 (151) 2007 05 07 (441) 2005 08 22  
 (732) JERONIMO MARTINS DYSTRYBUCJA S.A., Poznań, PL.  
 (540)



Kolor znaku: biały, czerwony, pomarańczowy  
 (531) 5.7.1, 5.7.3, 25.1.1, 26.1.2, 27.5.1, 29.1.13  
 (510), (511) **30** ryż.

(111) **191229** (220) 2005 05 17 (210) 295160  
 (151) 2007 06 11 (441) 2005 08 22  
 (732) P.F.I. Sp. z o.o., Sopot, PL.  
 (540)



Kolor znaku: czerwony, biały  
 (531) 26.11.1, 27.5.1, 29.1.12  
 (510), (511) **35** prowadzenie sklepu lub hurtowni z pojazdami me-  
 chanicznymi, motocyklami, paliwem, **36** doradztwo finansowe,  
 usługi finansowe, administrowanie nieruchomości, agencje nieru-  
 chomości, wycena nieruchomości, dzierżawa gospodarstw rolnych,  
**43** hotele, restauracje.

(111) **191230** (220) 2005 05 17 (210) 295161  
 (151) 2007 06 11 (441) 2005 08 22  
 (732) P.F.I. Sp. z o.o., Sopot, PL.  
 (540)



Kolor znaku: biały, czerwony  
 (531) 26.1.2, 26.11.1, 27.5.1, 29.1.12  
 (510), (511) **35** prowadzenie sklepu lub hurtowni z pojazdami me-  
 chanicznymi, motocyklami, paliwem, **36** doradztwo finansowe,  
 usługi finansowe, administrowanie nieruchomości, agencje nieru-  
 chomości, wycena nieruchomości, dzierżawa gospodarstw rolnych,  
**43** hotele, restauracje.

(111) **191231** (220) 2005 05 24 (210) 295482  
 (151) 2007 06 13 (441) 2005 09 05  
 (732) ICOPAL S.A., Zduńska Wola, PL.  
 (540) Icopal Fire Protection  
 (510), (511) **06** blacha na pokrycia dachowe, **17** styropian, **19** papa.

(111) **191232** (220) 2005 05 24 (210) 295484  
 (151) 2007 06 13 (441) 2005 09 05  
 (732) ICOPAL S.A., Zduńska Wola, PL.  
 (540) Icopal WIM  
 (510), (511) **06** metalowe wieszaki do instalacji podwieszanych pod  
 dachem.

(111) **191233** (220) 2005 05 24 (210) 295486  
 (151) 2007 06 13 (441) 2005 09 05  
 (732) ICOPAL S.A., Zduńska Wola, PL.  
 (540) Icopal Roof EPS  
 (510), (511) **17** styropian.

(111) **191234** (220) 2005 06 13 (210) 296332  
 (151) 2007 06 29 (441) 2005 09 19  
 (732) POLSKI ZWIĄZEK PIŁKI SIATKOWEJ, Warszawa, PL.  
 (540)



Kolor znaku: biały, czerwony, czarny

(531) 21.3.1, 21.3.16, 27.5.1, 29.1.13  
 (510), (511) **06** plakietki, statuetki, znaczki okolicznościowe z metali nieszlachetnych, trofea sportowe, **09** dyski kompaktowe, optyczne i magnetyczne do zapisu danych, dźwięku, audio-wideo, hologramy, podkładki pod myszy, sznurki do okularów, **16** wyroby z papieru, kartonu, galanteria papiernicza, druki, plakaty, bilety, czasopisma, kalendarze, wyroby intrologatorskie, stemple, pieczęcie, fotografie, przyrządy do pisania, **18** wyroby ze skóry i imitacji skóry, aktówki, dyplomaty, portfele, wizytowniki, komplety podróżne, torby turystyczne, **21** wyroby szklane, porcelana, ceramika, **25** odzież, garnitury, krawaty, nakrycia głowy, **28** balony do zabawy, piłki do gier, **36** zbiórki funduszy na cele dobroczynne, **41** nauczanie, kształcenie, rozrywka, działalność sportowa i kulturalna, organizowanie i prowadzenie obozów i zawodów sportowych, konkursów, loterii, kongresów, konferencji, seminariów, sympozjów, wystaw, **43** usługi zaopatrzenia w żywność i napoje, tymczasowe zakwaterowanie.

(111) **191235** (220) 2005 06 13 (210) 296333  
 (151) 2007 06 29 (441) 2005 09 19  
 (732) POLSKI ZWIĄZEK PIŁKI SIATKOWEJ, Warszawa, PL.  
 (540)



Kolor znaku: granatowy, biały, czerwony

(531) 5.13.7, 21.3.1, 21.3.16, 27.5.1, 29.1.13  
 (510), (511) **06** plakietki, statuetki, znaczki okolicznościowe z metali nieszlachetnych, trofea sportowe, **14** emblematy, medale, trofea sportowe z metali szlachetnych, lub pokryte nimi, **16** wyroby z papieru, kartonu, galanteria papiernicza, druki, wyroby intrologatorskie, stemple, pieczęcie, **24** haftowane proporczyki, sztandary, **41** nauczanie, kształcenie, rozrywka, działalność sportowa i kulturalna, organizowanie i prowadzenie obozów i zawodów sportowych, konkursów, kongresów, konferencji, seminariów, sympozjów, wystaw.

(111) **191236** (220) 2005 06 13 (210) 296338  
 (151) 2007 04 03 (441) 2005 09 19  
 (732) PRAXIS Sp. z o.o., Kamienna Góra, PL.  
 (540) NIEXIT

(510), (511) **30** budynie, bułeczki słodkie, bułki, chleb, ciasta (torty), ciastka, cukier, cukierki, czekolada, drożdże, herbata, kakao, kasze spożywcze, kawa, keczup, lody, majonezy, mąka spożywcza, miód, musztarda, ocet, pasztety, płatki kukurydziane, płatki owsiane, potrawy na bazie mąki, przyprawy, ryż, sosy do sałatek, sól kuchenna, wyroby cukiernicze, produkty zbożowe, **32** esencje do produkcji napojów, napoje bezalkoholowe, napoje z soków owocowych bezal-

koholowe, piwo, soki owocowe, soki warzywne, syropy do napojów, woda gazowana, woda mineralna, **33** alkohole, brandy, likiery, miód pitny, napoje alkoholowe, wino, **34** cygara, papierosy, tytoń, zapałki.

(111) **191237** (220) 2005 06 13 (210) 296369  
 (151) 2007 04 03 (441) 2005 09 19

(732) Aleksandra Baranowska Profesjonalna Kosmetyka Europejskie Centrum Edukacji „ABANT” Spółka Jawna, Poznań, PL.  
 (540) PROFESJONALNA KOSMETYKA EUROPEJSKIE CENTRUM EDUKACJI ABANT

(510), (511) **35** zgrupowanie na rzecz osób trzecich towarów pozwalające nabywcy wygodnie je oglądać i kupować w sklepie, promocja sprzedaży towarów i usług w zakresie kosmetyki dla osób trzecich poprzez przedstawicieli, pokazy towarów z zakresu kosmetyki przez przedstawicieli, **41** organizowanie i obsługa konferencji z zakresu kosmetyki, organizowanie i obsługa seminariów z zakresu kosmetyki, organizowanie i obsługa kursów z zakresu kosmetyki, pokazy kształcenia praktycznego z zakresu kosmetyki, publikowanie skryptów z zakresu kosmetyki, publikowanie poradników oraz materiałów metodycznych z zakresu kosmetyki, publikowanie tekstów innych niż reklamowe z zakresu kosmetyki, publikowanie książek z zakresu kosmetyki, **44** salony fryzjerskie, usługi manicure, masaże, salony kosmetyczne (piękności).

(111) **191238** (220) 2005 06 14 (210) 296417  
 (151) 2007 04 02 (441) 2005 09 19

(732) PRAXIS Sp. z o.o., Kamienna Góra, PL.  
 (540)



Kolor znaku: czerwony, biały, czarny

(531) 5.3.1, 10.1.1, 25.1.15, 25.5.25, 27.5.1, 29.1.12  
 (510), (511) **34** wyroby tytoniowe.

(111) **191239** (220) 2005 06 20 (210) 296727  
 (151) 2007 05 31 (441) 2005 10 03

(732) Instytut Włókien Naturalnych, Poznań, PL.  
 (540)



Kolor znaku: jasnozielony, jasnobrązowy, khaki, piaskowy, bordowy, jasnoczerwony

(531) 4.5.21, 9.3.9, 26.4.1, 27.5.1, 29.1.13  
 (510), (511) **25** odzież z włókien naturalnych oraz z mieszanek włókien naturalnych z włóknami chemicznymi: bluzki, koszule, sukienki, spódnice, marynarki, żakiety, spodnie, kamizelki, swetry, kurtki, płaszcze, bielizna osobista, nocna, pościelowa, szlafroki, płaszcze kąpielowe, kombinezony, nakrycia głowy, chusty, szale, skarpety.



(111) **191240** (220) 2005 06 22 (210) 296877  
 (151) 2007 06 29 (441) 2005 10 03  
 (732) TSQ INT' L HOLDING Sp. z o.o., Warszawa, PL.  
 (540)



(531) 27.5.1  
 (510), (511) **25** obuwie, odzież.

(111) **191241** (220) 2005 06 23 (210) 296913  
 (151) 2007 05 16 (441) 2005 10 03  
 (732) MEDIVET TROJANEK - SZEREMENT Spółka Jawna, Śrem, PL.  
 (540) DOXYMED PREMIX  
 (510), (511) **05** leki.

(111) **191242** (220) 2005 06 23 (210) 296921  
 (151) 2007 05 16 (441) 2005 10 03  
 (732) MEDIVET TROJANEK - SZEREMENT Spółka Jawna, Śrem, PL.  
 (540) AMOXYMED PREMIX  
 (510), (511) **05** leki.

(111) **191243** (220) 2005 06 23 (210) 296924  
 (151) 2007 06 05 (441) 2005 10 03  
 (732) MEDIVET TROJANEK - SZEREMENT Spółka Jawna, Śrem, PL.  
 (540) AMINOVITASOL  
 (510), (511) **05** leki.

(111) **191244** (220) 2005 06 23 (210) 296926  
 (151) 2007 06 05 (441) 2005 10 03  
 (732) MEDIVET TROJANEK - SZEREMENT Spółka Jawna, Śrem, PL.  
 (540) COMBI JECT  
 (510), (511) **05** leki.

(111) **191245** (220) 2005 06 23 (210) 296927  
 (151) 2007 06 05 (441) 2005 10 03  
 (732) MEDIVET TROJANEK - SZEREMENT Spółka Jawna, Śrem, PL.  
 (540) GALACLOX  
 (510), (511) **05** leki.

(111) **191246** (220) 2005 06 23 (210) 296928  
 (151) 2007 06 05 (441) 2005 10 03  
 (732) Przedsiębiorstwo Produkcyjno Handlowe KONIMPEX-PLUS  
 Sp. z o.o., Konin, PL.  
 (540)



Kolor znaku: biały, czarny, pomarańczowy  
 (531) 26.1.12, 26.13.25, 27.5.1, 29.1.13  
 (510), (511) **18** plecaki, saszetki, portfele, portmonetki, **20** śpiwory kempingowe, **22** namioty, **25** obuwie i odzież z tworzyw naturalnych i sztucznych.

(111) **191247** (220) 2005 06 23 (210) 296929  
 (151) 2007 06 05 (441) 2005 10 03  
 (732) Przedsiębiorstwo Produkcyjno Handlowe KONIMPEX-PLUS  
 Sp. z o.o., Konin, PL.  
 (540)



Kolor znaku: biały, czarny, pomarańczowy  
 (531) 26.1.12, 26.13.25, 27.5.1, 29.1.13

(510), (511) **18** plecaki, saszetki, portfele, portmonetki, **20** śpiwory kempingowe, **22** namioty, **25** obuwie i odzież z tworzyw naturalnych i sztucznych.

(111) **191248** (220) 2005 06 24 (210) 296947  
 (151) 2007 06 29 (441) 2005 10 03  
 (732) „APOLLO ELECTRONICS” Sp. z o.o., Warszawa, PL.  
 (540)



Kolor znaku: czarny, ciemnoszary, żółty, czerwony, biały  
 (531) 4.5.3, 27.5.1, 29.1.15  
 (510), (511) **09** alarmy, dzwonki alarmowe elektryczne, alarmy antywłamaniowe, urządzenia ostrzegawcze antywłamaniowe, baterie do oświetlania, baterie słoneczne, światła błyskowe [sygnały świetlne], dławiki [cewki dławikowe] [impedancje], znaki drogowe świecące lub mechaniczne, dzwonki do drzwi [elektryczne], transformatory elektryczne, materiały na przewody do sieci elektrycznych, [druty, kable], przekaźniki elektryczne, przewody elektryczne, złącza elektryczne, złącza do przewodów elektrycznych, kable elektryczne, kable koncentryczne [współosiowe], rozgałęźniki [elektryczność], ściemniacze [regulatory] światła [elektryczne], wtyczki, gniazdka i inne kontakty [elektryczne], zaciski [elektryczność], znaki nawigacyjne świetlne, **11** stelaże do abażurów, lampiony, lampki elektryczne na choinkę, abażury do lamp, klosze do lamp, osłony do lamp, reflektory do lamp, szkła do lamp, zawieszania do lamp, lampy bakteriobójcze do czyszczenia powietrza, lampy bezpieczeństwa, lampy do aparatów projekcyjnych, lampy do oświetlania akwarium, lampy elektryczne, oprawki do lamp elektrycznych, lampy laboratoryjne, lampy oświetleniowe, lampy uliczne, lampy luminescencyjne rurowe do oświetlania, lampy ultrafioletowe do celów innych niż lecznicze, rurowe lampy wyładowcze elektryczne do oświetlenia, lampy wyładowcze elektryczne do oświetlania, świecące numery domów, oprawki żarówek do lamp elektrycznych, urządzenia bezpieczeństwa do oświetlenia, urządzenia i instalacje do oświetlenia, oświetlenie sufitowe, żarówki oświetleniowe, reflektory do lamp, świeczniki, żyrandole, żarówki elektryczne, oprawy najazdowe, oprawy oświetlenia awaryjnego, źródła światła LED i świetlówki kompaktowe, źródła światła halogenowe, źródła światła metalohalogenkowe, lampy ogrodowo-parkowe, źródła światła sodowe, oprawy ledowe, lampy specjalistyczne przeznaczone do użytkowania pod wodą, oprawy typu „downlight”, źródła światła rtęciowe.

(111) **191249** (220) 2005 06 30 (210) 297227  
 (151) 2007 05 04 (441) 2005 10 03  
 (732) BCD Paweł Trzciniński, Warszawa, PL.  
 (540)



Kolor znaku: czarny, pomarańczowy  
 (531) 24.17.2, 26.1.1, 27.5.1, 29.1.12  
 (510), (511) **09** sprzęt przetwarzający dane i komputery, **41** rozrywka, działalność kulturalna.

(111) **191250** (220) 2005 06 30 (210) 297241  
 (151) 2007 06 28 (441) 2005 10 03  
 (732) Zakłady Farmaceutyczne POLPHARMA S.A., Starogard Gdański, PL.  
 (540) REFASTIN  
 (510), (511) **05** produkty farmaceutyczne.

(111) **191251** (220) 2005 06 30 (210) 297254  
 (151) 2007 06 28 (441) 2005 10 03  
 (732) TVN Spółka Akcyjna, Warszawa, PL.  
 (540)



Kolor znaku: biały, czarny, jasnoniebieski, czerwony, niebieski, fioletowy, granatowy, pomarańczowy

(531) 21.1.25, 27.5.1, 29.1.15

(510), (511) **03** środki myjące, czyszczące, piorące i wybielające, kosmetyki, wyroby perfumeryjne, środki do pielęgnacji włosów, środki do czyszczenia zębów, **09** urządzenia i przyrządy do nagrywania, transmisji i reprodukcji dźwięku, obrazu, programy telewizyjne, filmy, audycje radiowe utwalone w formie zapisanej taśmy filmowej, taśmy video, taśmy magnetycznej, dysków optycznych w wersji przystosowanej do odtwarzania w komputerach multimedialnych, zapisane nośniki obrazu, dźwięku i informacji, automaty sprzedające i mechanizmy do urządzeń uruchamianych przez wrzucenie monety lub żetonu, maszyny liczące, sprzęt przetwarzający dane, komputery, gry komputerowe, oprogramowanie komputerowe, **16** papier, karton i wyroby z tych materiałów nie ujęte w innych klasach, druki akcydensowe, kalendarze, foldery, prospekty afisze, plakaty, fotografie, nalepki, publikacje drukowane, czasopisma, książki, broszury, materiały piśmienne, papeterie, torby do pakowania z papieru i tworzyw sztucznych materiały szkoleniowe i instruktażowe (z wyjątkiem aparatów), **25** odzież, odzież sportowa, obuwie, nakrycia głowy, **28** gry, zabawki i sprzęt sportowy ujęte w tej klasie, gry elektroniczne inne niż komputerowe, ozdoby choinkowe, karty do gry, **35** usługi w zakresie reklamy: organizacja i prowadzenie kampanii reklamowych, wynajem i sprzedaż miejsca i czasu na cele reklamowe w środkach masowego przekazu, usługi produkcji audycji i filmów reklamowych dla radia, telewizji, filmu, internetu, usługi w zakresie dystrybucji i doręczania prospektów i próbek reklamowych, organizacji pokazów i wystaw w celach handlowych, usługi badania opinii publicznej, badania rynku mediów i reklamy, usługi prowadzenia sklepu i hurtowni wielobranżowej w zakresie sprzedaży odzieży, obuwia, wyrobów papierniczych, kosmetyków, chemii gospodarczej, książek, czasopism, gazet, sprzętów gospodarstwa domowego, mebli, wyposażenia wnętrz, prowadzenie punktów sprzedaży hurtowej i detalicznej: odzieży, obuwia, wyrobów papierniczych, chemii gospodarczej, książek, czasopism, gazet, sprzętów gospodarstwa domowego, mebli, wyposażenia wnętrz za pośrednictwem internetu, **38** usługi agencji informacyjnej: zbieranie i rozpowszechnianie informacji, usługi rozpowszechniania programów telewizyjnych, reportaży, filmów dokumentalnych i fabularnych, widowisk rozrywkowych i sportowych, programów informacyjnych, usługi: emisji telewizyjnej i radiowej, obsługi przekazu dźwięku i obrazu, obsługi przekazu cyfrowego, organizowania systemów transmisyjnych dźwięku, obrazu i sygnału cyfrowego, rozpowszechniania programów i informacji za pośrednictwem sieci informatycznych - internetu, sieci teleinformatycznych i przekazu satelitarnego, organizacja audycji z interaktywnym udziałem widzów, **41** usługi rozrywki i nauczania: organizacja rozrywkowych widowisk telewizyjnych, audycji radiowych, produkcja filmów dokumentalnych, reportaży, programów telewizyjnych, organizacji teleturniejów i konkursów, organizacji teleturniejów i konkursów z udziałem widzów i słuchaczy w czasie realnym, organizacji nauczania, nauczanie korespondencyjne zgodnie z zapotrzebowaniem uczestników, usługi wynajmowania studia nagraniowego, filmowego, organizacji i produkcji nagrań filmowych, dźwiękowych, usługi organizacji imprez artystycznych, estradowych, sportowych, rekreacyjnych, usługi obsługi technicznej i menedżerskiej produkcji telewizyjnej i filmowej, usługi wynajmu dekoracji, kostiumów i rekwizytów, oraz pomieszczeń do celów rozrywkowych, sprzętu telewizyjnego, radiowego, filmowego, kinematograficznego, usługi wydawnicze: publikowanie książek i innych materiałów drukowanych, udostępnianie tych publikacji za pośrednictwem internetu, organizowanie konkursów piękności, zabaw, zawodów sportowych, prowadzenie parków rozrywki, **42** usługi administrowania prawami

własności intelektualnej, udzielania licencji i pośrednictwa w obrocie prawami własności intelektualnej, opracowywanie i wdrażanie programów komputerowych, badania w dziedzinie usług medialnych - prace badawczo-wdrożeniowe dotyczące opracowywania i wdrażania nowych technologii w dziedzinie usług medialnych, prognozy pogody.

(111) **191252** (220) 2005 06 30 (210) 297255  
 (151) 2007 06 28 (441) 2005 10 03  
 (732) TVN Spółka Akcyjna, Warszawa, PL.

(540) Mania grania

(510), (511) **03** środki myjące, czyszczące, piorące i wybielające, kosmetyki, wyroby perfumeryjne, środki do pielęgnacji włosów, środki do czyszczenia zębów, **09** urządzenia i przyrządy do nagrywania, transmisji i reprodukcji dźwięku, obrazu, programy telewizyjne, filmy, audycje radiowe utwalone w formie zapisanej taśmy filmowej, taśmy video, taśmy magnetycznej, dysków optycznych w wersji przystosowanej do odtwarzania w komputerach multimedialnych, zapisane nośniki obrazu, dźwięku i informacji, automaty sprzedające i mechanizmy do urządzeń uruchamianych przez wrzucenie monety lub żetonu, maszyny liczące, sprzęt przetwarzający dane, komputery, gry komputerowe, oprogramowanie komputerowe, **16** papier, karton i wyroby z tych materiałów nie ujęte w innych klasach, druki akcydensowe, kalendarze, foldery, prospekty afisze, plakaty, fotografie, nalepki, publikacje drukowane, czasopisma, książki, broszury, materiały piśmienne, papeterie, torby do pakowania z papieru i tworzyw sztucznych materiały szkoleniowe i instruktażowe (z wyjątkiem aparatów), **25** odzież, odzież sportowa, obuwie, nakrycia głowy, **28** gry, zabawki i sprzęt sportowy ujęte w tej klasie, gry elektroniczne inne niż komputerowe, ozdoby choinkowe, karty do gry, **35** usługi w zakresie reklamy: organizacja i prowadzenie kampanii reklamowych, wynajem i sprzedaż miejsca i czasu na cele reklamowe w środkach masowego przekazu, usługi produkcji audycji i filmów reklamowych dla radia, telewizji, filmu, internetu, usługi w zakresie dystrybucji i doręczania prospektów i próbek reklamowych, organizacji pokazów i wystaw w celach handlowych, usługi badania opinii publicznej, badania rynku mediów i reklamy, usługi prowadzenia sklepu i hurtowni wielobranżowej w zakresie sprzedaży odzieży, obuwia, wyrobów papierniczych, kosmetyków, chemii gospodarczej, książek, czasopism, gazet, sprzętów gospodarstwa domowego, mebli, wyposażenia wnętrz, prowadzenie punktów sprzedaży hurtowej i detalicznej: odzieży, obuwia, wyrobów papierniczych, chemii gospodarczej, książek, czasopism, gazet, sprzętów gospodarstwa domowego, mebli, wyposażenia wnętrz za pośrednictwem internetu, **38** usługi agencji informacyjnej: zbieranie i rozpowszechnianie informacji, usługi rozpowszechniania programów telewizyjnych, reportaży, filmów dokumentalnych i fabularnych, widowisk rozrywkowych i sportowych, programów informacyjnych, usługi: emisji telewizyjnej i radiowej, obsługi przekazu dźwięku i obrazu, obsługi przekazu cyfrowego, organizowania systemów transmisyjnych dźwięku, obrazu i sygnału cyfrowego, rozpowszechniania programów i informacji za pośrednictwem sieci informatycznych - internetu, sieci teleinformatycznych i przekazu satelitarnego, organizacja audycji z interaktywnym udziałem widzów, **41** usługi rozrywki i nauczania: organizacja rozrywkowych widowisk telewizyjnych, audycji radiowych, produkcja filmów dokumentalnych, reportaży, programów telewizyjnych, organizacji teleturniejów i konkursów, organizacji teleturniejów i konkursów z udziałem widzów i słuchaczy w czasie realnym, organizacji nauczania, nauczanie korespondencyjne zgodnie z zapotrzebowaniem uczestników, usługi wynajmowania studia nagraniowego, filmowego, organizacji i produkcji nagrań filmowych, dźwiękowych, usługi organizacji imprez artystycznych, estradowych, sportowych, rekreacyjnych, usługi obsługi technicznej i menedżerskiej produkcji telewizyjnej i filmowej, usługi wynajmu dekoracji, kostiumów i rekwizytów, oraz pomieszczeń do celów rozrywkowych, sprzętu telewizyjnego, radiowego, filmowego, kinematograficznego, usługi wydawnicze: publikowanie książek i innych materiałów drukowanych, udostępnianie tych publikacji za pośrednictwem internetu, organizowanie konkursów piękności, zabaw, zawodów sportowych, prowadzenie parków rozrywki, **42** usługi administrowania prawami własności intelektualnej, udzielania licencji i pośrednictwa w obrocie prawami własności intelektualnej, opracowywanie i wdrażanie programów komputerowych, badania w dziedzinie usług medialnych - prace badawczo-wdrożeniowe dotyczące opracowywania i wdra-

żania nowych technologii w dziedzinie usług medialnych, prognozy pogody.

(111) **191253** (220) 2005 06 30 (210) 297257  
(151) 2007 06 28 (441) 2005 10 03

(732) TVN Spółka Akcyjna, Warszawa, PL.

(540) Fotogra

(510), (511) **03** środki myjące, czyszczące, piorące i wybielające, kosmetyki, wyroby perfumeryjne, środki do pielęgnacji włosów, środki do czyszczenia zębów, **09** urządzenia i przyrządy do nagrywania, transmisji i reprodukcji dźwięku, obrazu, programy telewizyjne, filmy, audycje radiowe utrwalone w formie zapisanej taśmy filmowej, taśmy video, taśmy magnetycznej, dysków optycznych w wersji przystosowanej do odtwarzania w komputerach multimedialnych, zapisane nośniki obrazu, dźwięku i informacji, automaty sprzedające i mechanizmy do urządzeń uruchamianych przez wrzucenie monety lub żetonu, maszyny liczące, sprzęt przetwarzający dane, komputery, gry komputerowe, oprogramowanie komputerowe, **16** papier, karton i wyroby z tych materiałów nie ujęte w innych klasach, druki akcydensowe, kalendarze, foldery, prospekty afisze, plakaty, fotografie, nalepki, publikacje drukowane, czasopisma, książki, broszury, materiały piśmienne, papeterie, torby do pakowania z papieru i tworzyw sztucznych materiały szkoleniowe i instruktażowe (z wyjątkiem aparatów), **25** odzież, odzież sportowa, obuwie, nakrycia głowy, **28** gry, zabawki i sprzęt sportowy ujęte w tej klasie, gry elektroniczne inne niż komputerowe, ozdoby choinkowe, karty do gry, **35** usługi w zakresie reklamy: organizacja i prowadzenie kampanii reklamowych, wynajem i sprzedaż miejsca i czasu na cele reklamowe w środkach masowego przekazu, usługi produkcji audycji i filmów reklamowych dla radia, telewizji, filmu, internetu, usługi w zakresie dystrybucji i doręczania prospektów i próbek reklamowych, organizacji pokazów i wystaw w celach handlowych, usługi badania opinii publicznej, badania rynku mediów i reklamy, usługi prowadzenia sklepu i hurtowni wielobranżowej w zakresie sprzedaży odzieży, obuwia, wyrobów papierniczych, kosmetyków, chemii gospodarczej, książek, czasopism, gazet, sprzętów gospodarstwa domowego, mebli, wyposażenia wnętrz, prowadzenie punktów sprzedaży hurtowej i detalicznej: odzieży, obuwia, wyrobów papierniczych, chemii gospodarczej, książek, czasopism, gazet, sprzętów gospodarstwa domowego, mebli, wyposażenia wnętrz za pośrednictwem internetu, **38** usługi agencji informacyjnej: zbieranie i rozpowszechnianie informacji, usługi rozpowszechniania programów telewizyjnych, reportaży, filmów dokumentalnych i fabularnych, widowisk rozrywkowych i sportowych, programów informacyjnych, usługi: emisji telewizyjnej i radiowej, obsługi przekazu dźwięku i obrazu, obsługi przekazu cyfrowego, organizowania systemów transmisyjnych dźwięku, obrazu i sygnału cyfrowego, rozpowszechniania programów i informacji za pośrednictwem sieci informatycznych - internetu, sieci teleinformatycznych i przekazu satelitarnego, organizacja audycji z interaktywnym udziałem widzów, **41** usługi rozrywki i nauczania: organizacja rozrywkowych widowisk telewizyjnych, audycji radiowych, produkcja filmów dokumentalnych, reportaży, programów telewizyjnych, organizacji teleturniejów i konkursów, organizacji teleturniejów i konkursów z udziałem widzów i słuchaczy w czasie realnym, organizacji nauczania, nauczanie korespondencyjne zgodnie z zapotrzebowaniem uczestników, usługi wynajmowania studia nagraniowego, filmowego, organizacji i produkcji nagrań filmowych, dźwiękowych, usługi organizacji imprez artystycznych, estradowych, sportowych, rekreacyjnych, usługi obsługi technicznej i menedżerskiej produkcji telewizyjnej i filmowej, usługi wynajmu dekoracji, kostiumów i rekwizytów, oraz pomieszczeń do celów rozrywkowych, sprzętu telewizyjnego, radiowego, filmowego, kinematograficznego, usługi wydawnicze: publikowanie książek i innych materiałów drukowanych, udostępnianie tych publikacji za pośrednictwem internetu, organizowanie konkursów piękności, zabaw, zawodów sportowych, prowadzenie parków rozrywki, **42** usługi administrowania prawami własności intelektualnej, udzielania licencji i pośrednictwa w obrocie prawami własności intelektualnej, opracowywanie i wdrażanie programów komputerowych, badania w dziedzinie usług medialnych - prace badawczo-wdrożeniowe dotyczące opracowywania i wdrażania nowych technologii w dziedzinie usług medialnych, prognozy pogody.

(111) **191254** (220) 2005 06 30 (210) 297258  
(151) 2007 06 28 (441) 2005 10 03  
(732) TVN Spółka Akcyjna, Warszawa, PL.

(540) Gra wstępna

(510), (511) **03** środki myjące, czyszczące, piorące i wybielające, kosmetyki, wyroby perfumeryjne, środki do pielęgnacji włosów, środki do czyszczenia zębów, **09** urządzenia i przyrządy do nagrywania, transmisji i reprodukcji dźwięku, obrazu, programy telewizyjne, filmy, audycje radiowe utrwalone w formie zapisanej taśmy filmowej, taśmy video, taśmy magnetycznej, dysków optycznych w wersji przystosowanej do odtwarzania w komputerach multimedialnych, zapisane nośniki obrazu, dźwięku i informacji, automaty sprzedające i mechanizmy do urządzeń uruchamianych przez wrzucenie monety lub żetonu, maszyny liczące, sprzęt przetwarzający dane, komputery, gry komputerowe, oprogramowanie komputerowe, **16** papier, karton i wyroby z tych materiałów nie ujęte w innych klasach, druki akcydensowe, kalendarze, foldery, prospekty afisze, plakaty, fotografie, nalepki, publikacje drukowane, czasopisma, książki, broszury, materiały piśmienne, papeterie, torby do pakowania z papieru i tworzyw sztucznych materiały szkoleniowe i instruktażowe (z wyjątkiem aparatów), **25** odzież, odzież sportowa, obuwie, nakrycia głowy, **28** gry, zabawki i sprzęt sportowy ujęte w tej klasie, gry elektroniczne inne niż komputerowe, ozdoby choinkowe, karty do gry, **35** usługi w zakresie reklamy: organizacja i prowadzenie kampanii reklamowych, wynajem i sprzedaż miejsca i czasu na cele reklamowe w środkach masowego przekazu, usługi produkcji audycji i filmów reklamowych dla radia, telewizji, filmu, internetu, usługi w zakresie dystrybucji i doręczania prospektów i próbek reklamowych, organizacji pokazów i wystaw w celach handlowych, usługi badania opinii publicznej, badania rynku mediów i reklamy, usługi prowadzenia sklepu i hurtowni wielobranżowej w zakresie sprzedaży odzieży, obuwia, wyrobów papierniczych, kosmetyków, chemii gospodarczej, książek, czasopism, gazet, sprzętów gospodarstwa domowego, mebli, wyposażenia wnętrz, prowadzenie punktów sprzedaży hurtowej i detalicznej: odzieży, obuwia, wyrobów papierniczych, chemii gospodarczej, książek, czasopism, gazet, sprzętów gospodarstwa domowego, mebli, wyposażenia wnętrz za pośrednictwem internetu, **38** usługi agencji informacyjnej: zbieranie i rozpowszechnianie informacji, usługi rozpowszechniania programów telewizyjnych, reportaży, filmów dokumentalnych i fabularnych, widowisk rozrywkowych i sportowych, programów informacyjnych, usługi: emisji telewizyjnej i radiowej, obsługi przekazu dźwięku i obrazu, obsługi przekazu cyfrowego, organizowania systemów transmisyjnych dźwięku, obrazu i sygnału cyfrowego, rozpowszechniania programów i informacji za pośrednictwem sieci informatycznych - internetu, sieci teleinformatycznych i przekazu satelitarnego, organizacja audycji z interaktywnym udziałem widzów, **41** usługi rozrywki i nauczania: organizacja rozrywkowych widowisk telewizyjnych, audycji radiowych, produkcja filmów dokumentalnych, reportaży, programów telewizyjnych, organizacji teleturniejów i konkursów, organizacji teleturniejów i konkursów z udziałem widzów i słuchaczy w czasie realnym, organizacji nauczania, nauczanie korespondencyjne zgodnie z zapotrzebowaniem uczestników, usługi wynajmowania studia nagraniowego, filmowego, organizacji i produkcji nagrań filmowych, dźwiękowych, usługi organizacji imprez artystycznych, estradowych, sportowych, rekreacyjnych, usługi obsługi technicznej i menedżerskiej produkcji telewizyjnej i filmowej, usługi wynajmu dekoracji, kostiumów i rekwizytów, oraz pomieszczeń do celów rozrywkowych, sprzętu telewizyjnego, radiowego, filmowego, kinematograficznego, usługi wydawnicze: publikowanie książek i innych materiałów drukowanych, udostępnianie tych publikacji za pośrednictwem internetu, organizowanie konkursów piękności, zabaw, zawodów sportowych, prowadzenie parków rozrywki, **42** usługi administrowania prawami własności intelektualnej, udzielania licencji i pośrednictwa w obrocie prawami własności intelektualnej, opracowywanie i wdrażanie programów komputerowych, badania w dziedzinie usług medialnych - prace badawczo-wdrożeniowe dotyczące opracowywania i wdrażania nowych technologii w dziedzinie usług medialnych, prognozy pogody.

(111) **191255** (220) 2005 06 30 (210) 297259  
(151) 2007 06 28 (441) 2005 10 03  
(732) TVN Spółka Akcyjna, Warszawa, PL.

(540) Misja specjalna

(510), (511) **03** środki myjące, czyszczące, piorące i wybielające, kosmetyki, wyroby perfumeryjne, środki do pielęgnacji włosów, środki do czyszczenia zębów, **09** urządzenia i przyrządy do nagrywania, transmisji i reprodukcji dźwięku, obrazu, programy telewizyjne, fil-

my, audycje radiowe utrwalone w formie zapisanej taśmy filmowej, taśmy video, taśmy magnetycznej, dysków optycznych w wersji przystosowanej do odtwarzania w komputerach multimedialnych, zapisane nośniki obrazu, dźwięku i informacji, automaty sprzedające i mechanizmy do urządzeń uruchamianych przez wrzucenie monety lub żetonu, maszyny liczące, sprzęt przetwarzający dane, komputery, gry komputerowe, oprogramowanie komputerowe, **16** papier, karton i wyroby z tych materiałów nie ujęte w innych klasach, druki akcydensowe, kalendarze, foldery, prospekty afisze, plakaty, fotografie, nalepki, publikacje drukowane, czasopisma, książki, broszury, materiały piśmienne, papeterie, torby do pakowania z papieru i tworzyw sztucznych materiały szkoleniowe i instruktażowe (z wyjątkiem aparatów), **25** odzież, odzież sportowa, obuwie, nakrycia głowy, **28** gry, zabawki i sprzęt sportowy ujęte w tej klasie, gry elektroniczne inne niż komputerowe, ozdoby choinkowe, karty do gry, **35** usługi w zakresie reklamy: organizacja i prowadzenie kampanii reklamowych, wynajem i sprzedaż miejsca i czasu na cele reklamowe w środkach masowego przekazu, usługi produkcji audycji i filmów reklamowych dla radia, telewizji, filmu, internetu, usługi w zakresie dystrybucji i doręczania prospektów i próbek reklamowych, organizacji pokazów i wystaw w celach handlowych, usługi badania opinii publicznej, badania rynku mediów i reklamy, usługi prowadzenia sklepu i hurtowni wielobranżowej w zakresie sprzedaży odzieży, obuwia, wyrobów papierniczych, kosmetyków, chemii gospodarczej, książek, czasopism, gazet, sprzętów gospodarstwa domowego, mebli, wyposażenia wnętrz, prowadzenie punktów sprzedaży hurtowej i detalicznej: odzieży, obuwia, wyrobów papierniczych, chemii gospodarczej, książek, czasopism, gazet, sprzętów gospodarstwa domowego, mebli, wyposażenia wnętrz za pośrednictwem internetu, **38** usługi agencji informacyjnej: zbieranie i rozpowszechnianie informacji, usługi rozpowszechniania programów telewizyjnych, reportaży, filmów dokumentalnych i fabularnych, widowisk rozrywkowych i sportowych, programów informacyjnych, usługi: emisji telewizyjnej i radiowej, obsługi przekazu dźwięku i obrazu, obsługi przekazu cyfrowego, organizowania systemów transmisyjnych dźwięku, obrazu i sygnału cyfrowego, rozpowszechniania programów i informacji za pośrednictwem sieci informatycznych - internetu, sieci teleinformatycznych i przekazu satelitarnego, organizacja audycji z interaktywnym udziałem widzów, **41** usługi rozrywki i nauczania: organizacja rozrywkowych widowisk telewizyjnych, audycji radiowych, produkcja filmów dokumentalnych, reportaży, programów telewizyjnych, organizacji teleturniejów i konkursów, organizacji teleturniejów i konkursów z udziałem widzów i słuchaczy w czasie realnym, organizacji nauczania, nauczanie korespondencyjne zgodnie z zapotrzebowaniem uczestników, usługi wynajmowania studia nagraniowego, filmowego, organizacji i produkcji nagrań filmowych, dźwiękowych, usługi organizacji imprez artystycznych, estradowych, sportowych, rekreacyjnych, usługi obsługi technicznej i menedżerskiej produkcji telewizyjnej i filmowej, usługi wynajmu dekoracji, kostiumów i rekwizytów, oraz pomieszczeń do celów rozrywkowych, sprzętu telewizyjnego, radiowego, filmowego, kinematograficznego, usługi wydawnicze: publikowanie książek i innych materiałów drukowanych, udostępnianie tych publikacji za pośrednictwem internetu, organizowanie konkursów piękności, zabaw, zawodów sportowych, prowadzenie parków rozrywki, **42** usługi administrowania prawami własności intelektualnej, udzielania licencji i pośrednictwa w obrocie prawami własności intelektualnej, opracowywanie i wdrażanie programów komputerowych, badania w dziedzinie usług medialnych - prace badawczo-wdrożeniowe dotyczące opracowywania i wdrażania nowych technologii w dziedzinie usług medialnych, prognozy pogody.

(111) **191256** (220) 2005 06 30 (210) 297260  
 (151) 2007 06 28 (441) 2005 10 03  
 (732) TVN Spółka Akcyjna, Warszawa, PL.

(540) Kierunek Sopot  
 (510), (511) **03** środki myjące, czyszczące, piorące i wybielające, kosmetyki, wyroby perfumeryjne, środki do pielęgnacji włosów, środki do czyszczenia zębów, **09** urządzenia i przyrządy do nagrywania, transmisji i reprodukcji dźwięku, obrazu, programy telewizyjne, filmy, audycje radiowe utrwalone w formie zapisanej taśmy filmowej, taśmy video, taśmy magnetycznej, dysków optycznych w wersji przystosowanej do odtwarzania w komputerach multimedialnych, zapisane nośniki obrazu, dźwięku i informacji, automaty sprzedające i mechanizmy do urządzeń uruchamianych przez wrzucenie monety

lub żetonu, maszyny liczące, sprzęt przetwarzający dane, komputery, gry komputerowe, oprogramowanie komputerowe, **16** papier, karton i wyroby z tych materiałów nie ujęte w innych klasach, druki akcydensowe, kalendarze, foldery, prospekty afisze, plakaty, fotografie, nalepki, publikacje drukowane, czasopisma, książki, broszury, materiały piśmienne, papeterie, torby do pakowania z papieru i tworzyw sztucznych materiały szkoleniowe i instruktażowe (z wyjątkiem aparatów), **25** odzież, odzież sportowa, obuwie, nakrycia głowy, **28** gry, zabawki i sprzęt sportowy ujęte w tej klasie, gry elektroniczne inne niż komputerowe, ozdoby choinkowe, karty do gry, **35** usługi w zakresie reklamy: organizacja i prowadzenie kampanii reklamowych, wynajem i sprzedaż miejsca i czasu na cele reklamowe w środkach masowego przekazu, usługi produkcji audycji i filmów reklamowych dla radia, telewizji, filmu, internetu, usługi w zakresie dystrybucji i doręczania prospektów i próbek reklamowych, organizacji pokazów i wystaw w celach handlowych, usługi badania opinii publicznej, badania rynku mediów i reklamy, usługi prowadzenia sklepu i hurtowni wielobranżowej w zakresie sprzedaży odzieży, obuwia, wyrobów papierniczych, kosmetyków, chemii gospodarczej, książek, czasopism, gazet, sprzętów gospodarstwa domowego, mebli, wyposażenia wnętrz, prowadzenie punktów sprzedaży hurtowej i detalicznej: odzieży, obuwia, wyrobów papierniczych, chemii gospodarczej, książek, czasopism, gazet, sprzętów gospodarstwa domowego, mebli, wyposażenia wnętrz za pośrednictwem internetu, **38** usługi agencji informacyjnej: zbieranie i rozpowszechnianie informacji, usługi rozpowszechniania programów telewizyjnych, reportaży, filmów dokumentalnych i fabularnych, widowisk rozrywkowych i sportowych, programów informacyjnych, usługi: emisji telewizyjnej i radiowej, obsługi przekazu dźwięku i obrazu, obsługi przekazu cyfrowego, organizowania systemów transmisyjnych dźwięku, obrazu i sygnału cyfrowego, rozpowszechniania programów i informacji za pośrednictwem sieci informatycznych - internetu, sieci teleinformatycznych i przekazu satelitarnego, organizacja audycji z interaktywnym udziałem widzów, **41** usługi rozrywki i nauczania: organizacja rozrywkowych widowisk telewizyjnych, audycji radiowych, produkcja filmów dokumentalnych, reportaży, programów telewizyjnych, organizacji teleturniejów i konkursów, organizacji teleturniejów i konkursów z udziałem widzów i słuchaczy w czasie realnym, organizacji nauczania, nauczanie korespondencyjne zgodnie z zapotrzebowaniem uczestników, usługi wynajmowania studia nagraniowego, filmowego, organizacji i produkcji nagrań filmowych, dźwiękowych, usługi organizacji imprez artystycznych, estradowych, sportowych, rekreacyjnych, usługi obsługi technicznej i menedżerskiej produkcji telewizyjnej i filmowej, usługi wynajmu dekoracji, kostiumów i rekwizytów, oraz pomieszczeń do celów rozrywkowych, sprzętu telewizyjnego, radiowego, filmowego, kinematograficznego, usługi wydawnicze: publikowanie książek i innych materiałów drukowanych, udostępnianie tych publikacji za pośrednictwem internetu, organizowanie konkursów piękności, zabaw, zawodów sportowych, prowadzenie parków rozrywki, **42** usługi administrowania prawami własności intelektualnej, udzielania licencji i pośrednictwa w obrocie prawami własności intelektualnej, opracowywanie i wdrażanie programów komputerowych, badania w dziedzinie usług medialnych - prace badawczo-wdrożeniowe dotyczące opracowywania i wdrażania nowych technologii w dziedzinie usług medialnych, prognozy pogody.

(111) **191257** (220) 2005 06 30 (210) 297261  
 (151) 2007 06 28 (441) 2005 10 03  
 (732) TVN Spółka Akcyjna, Warszawa, PL.

(540) Rozbij bank  
 (510), (511) **03** środki myjące, czyszczące, piorące i wybielające, kosmetyki, wyroby perfumeryjne, środki do pielęgnacji włosów, środki do czyszczenia zębów, **09** urządzenia i przyrządy do nagrywania, transmisji i reprodukcji dźwięku, obrazu, programy telewizyjne, filmy, audycje radiowe utrwalone w formie zapisanej taśmy filmowej, taśmy video, taśmy magnetycznej, dysków optycznych w wersji przystosowanej do odtwarzania w komputerach multimedialnych, zapisane nośniki obrazu, dźwięku i informacji, automaty sprzedające i mechanizmy do urządzeń uruchamianych przez wrzucenie monety lub żetonu, maszyny liczące, sprzęt przetwarzający dane, komputery, gry komputerowe, oprogramowanie komputerowe, **16** papier, karton i wyroby z tych materiałów nie ujęte w innych klasach, druki akcydensowe, kalendarze, foldery, prospekty afisze, plakaty, fotografie, nalepki, publikacje drukowane, czasopisma, książki, broszury, mate-

riały piśmienne, papeterie, torby do pakowania z papieru i tworzyw sztucznych materiały szkoleniowe i instruktażowe (z wyjątkiem aparatów), **25** odzież, odzież sportowa, obuwie, nakrycia głowy, **28** gry, zabawki i sprzęt sportowy ujęte w tej klasie, gry elektroniczne inne niż komputerowe, ozdoby choinkowe, karty do gry, **35** usługi w zakresie reklamy: organizacja i prowadzenie kampanii reklamowych, wynajem i sprzedaż miejsca i czasu na cele reklamowe w środkach masowego przekazu, usługi produkcji audycji i filmów reklamowych dla radia, telewizji, filmu, internetu, usługi w zakresie dystrybucji i doręczenia prospektów i próbek reklamowych, organizacji pokazów i wystaw w celach handlowych, usługi badania opinii publicznej, badania rynku mediów i reklamy, usługi prowadzenia sklepu i hurtowni wielobranżowej w zakresie sprzedaży odzieży, obuwia, wyrobów papierniczych, kosmetyków, chemii gospodarczej, książek, czasopism, gazet, sprzętów gospodarstwa domowego, mebli, wyposażenia wnętrz, prowadzenie punktów sprzedaży hurtowej i detalicznej: odzieży, obuwia, wyrobów papierniczych, chemii gospodarczej, książek, czasopism, gazet, sprzętów gospodarstwa domowego, mebli, wyposażenia wnętrz za pośrednictwem internetu, **38** usługi agencji informacyjnej: zbieranie i rozpowszechnianie informacji, usługi rozpowszechniania programów telewizyjnych, reportaży, filmów dokumentalnych i fabularnych, widowisk rozrywkowych i sportowych, programów informacyjnych, usługi: emisji telewizyjnej i radiowej, obsługi przekazu dźwięku i obrazu, obsługi przekazu cyfrowego, organizowania systemów transmisyjnych dźwięku, obrazu i sygnału cyfrowego, rozpowszechniania programów i informacji za pośrednictwem sieci informatycznych - internetu, sieci teleinformatycznych i przekazu satelitarne, organizacja audycji z interaktywnym udziałem widzów, **41** usługi rozrywki i nauczania: organizacja rozrywkowych widowisk telewizyjnych, audycji radiowych, produkcja filmów dokumentalnych, reportaży, programów telewizyjnych, organizacji teleturniejów i konkursów, organizacji teleturniejów i konkursów z udziałem widzów i słuchaczy w czasie realnym, organizacji nauczania, nauczanie korespondencyjne zgodnie z zapotrzebowaniem uczestników, usługi wynajmowania studia nagraniowego, filmowego, organizacji i produkcji nagrań filmowych, dźwiękowych, usługi organizacji imprez artystycznych, estradowych, sportowych, rekreacyjnych, usługi obsługi technicznej i menedżerskiej produkcji telewizyjnej i filmowej, usługi wynajmu dekoracji, kostiumów i rekwizytów, oraz pomieszczeń do celów rozrywkowych, sprzętu telewizyjnego, radiowego, filmowego, kinematograficznego, usługi wydawnicze: publikowanie książek i innych materiałów drukowanych, udostępnianie tych publikacji za pośrednictwem internetu, organizowanie konkursów piękności, zabaw, zawodów sportowych, prowadzenie parków rozrywki, **42** usługi administrowania prawami własności intelektualnej, udzielania licencji i pośrednictwa w obrocie prawami własności intelektualnej, opracowywanie i wdrażanie programów komputerowych, badania w dziedzinie usług medialnych - prace badawczo-wdrożeniowe dotyczące opracowywania i wdrażania nowych technologii w dziedzinie usług medialnych, prognozy pogody.

(111) **191258** (220) 2005 07 04 (210) 297321  
 (151) 2007 06 26 (441) 2005 10 17  
 (732) Biofarm Sp. z o.o., Poznań, PL.  
 (540) CRAZY MAG

(510), (511) **05** produkty farmaceutyczne: leki, środki dezynfekcyjne, odkażające, produkty weterynaryjne, dietetyczne środki medyczne, produkty sanitarne: materiały opatrunkowe, plastry, podpaski higieniczne, żywność dla niemowląt.

(111) **191259** (220) 2005 07 15 (210) 297866  
 (151) 2007 06 22 (441) 2005 10 17  
 (732) TVN S.A., Warszawa, PL.  
 (540)



Kolor znaku: biały, niebieski i odcienie, czarny

(531) 16.1.4, 27.5.1, 29.1.13

(510), (511) **03** środki myjące, czyszczące, piorące i wybielające, kosmetyki, wyroby perfumeryjne, środki do pielęgnacji włosów, środki do

czyszczenia zębów, **09** urządzenia i przyrządy do nagrywania, transmisji i reprodukcji dźwięku, obrazu, programy telewizyjne, filmy, audycje radiowe utrwalone w formie zapisanej taśmy filmowej, taśmy video, taśmy magnetycznej, dysków optycznych w wersji przystosowanej do odtwarzania w komputerach multimedialnych, zapisane nośniki obrazu, dźwięku i informacji, automaty sprzedające i mechanizmy do urządzeń uruchamianych przez wrzucanie monety lub żetonu, maszyny liczące, sprzęt przetwarzający dane, komputery, gry komputerowe, oprogramowanie komputerowe, **16** papier, kartony i wyroby z tych materiałów nie ujęte w innych klasach, druki akcydensowe, kalendarze, foldery, prospekty, afisze, plakaty, fotografie, nalepki, publikacje drukowane, czasopisma, książki, broszury, materiały piśmienne, papeterie, torby do pakowania z papieru i tworzyw sztucznych, materiały szkoleniowe i instruktażowe (z wyjątkiem aparatów), **25** odzież, odzież sportowa, obuwie, nakrycia głowy, **28** gry, zabawki i sprzęt sportowy ujęte w tej klasie, gry elektroniczne inne niż komputerowe, ozdoby choinkowe, **35** usługi w zakresie reklamy: organizacja i prowadzenie kampanii reklamowych, wynajem i sprzedaż miejsca i czasu na cele reklamowe w środkach masowego przekazu, usługi produkcji audycji i filmów reklamowych dla radia, telewizji, filmu, internetu, usługi w zakresie dystrybucji i doręczenia prospektów i próbek reklamowych, organizacji pokazów i wystaw, usługi badania opinii publicznej, badania rynku mediów i reklamy, usługi prowadzenia sklepu i/lub hurtowni wielobranżowej z artykułami powszechnego użytku: odzieżą, obuwiem, wyrobami papierniczymi, kosmetykami, chemią gospodarczą, książkami, czasopismami, gazetami, sprzętami gospodarstwa domowego, meblami, wyposażeniem wnętrz, usługi prowadzenia sklepu internetowego umożliwiającego dokonywanie zakupów za pośrednictwem sieci informatycznej, internetu, **38** usługi agencji informatycznej: zbieranie i rozpowszechnianie informacji, usługi rozpowszechniania programów telewizyjnych, reportaży, filmów dokumentalnych i fabularnych, widowisk rozrywkowych i sportowych, programów informacyjnych, usługi: emisji telewizyjnej i radiowej, obsługi przekazu dźwięku i obrazu, obsługi przekazu cyfrowego, organizowania systemów transmisyjnych dźwięku, obrazu i sygnału cyfrowego, rozpowszechniania programów i informacji za pośrednictwem sieci informatycznych - internetu, sieci teleinformatycznych i przekazu satelitarne, rozpowszechnianie audycji z interaktywnym udziałem widzów, **41** usługi rozrywki i nauczania: organizacja rozrywkowych widowisk telewizyjnych, audycji radiowych, produkcja filmów dokumentalnych, reportaży, programów telewizyjnych, organizacji teleturniejów i konkursów, organizacji i prowadzenia teleturniejów i konkursów z interaktywnym udziałem widzów i słuchaczy w czasie realnym, organizacji nauczania, nauczanie korespondencyjne zgodnie z zapotrzebowaniem uczestników, usługi wynajmowania studia nagraniowego, filmowego, organizacji i produkcji nagrań filmowych, dźwiękowych, usługi organizacji imprez artystycznych, estradowych, sportowych, rekreacyjnych, usługi obsługi technicznej i menedżerskiej produkcji telewizyjnej i filmowej, usługi wynajmu dekoracji, kostiumów i rekwizytów oraz pomieszczeń do celów rozrywkowych, sprzętu telewizyjnego, radiowego, filmowego, kinematograficznego, usługi wydawnicze: publikowanie książek i innych materiałów drukowanych, udostępnianie tych publikacji za pośrednictwem internetu, organizowanie konkursów piękności, zabaw, zawodów sportowych, prowadzenia parków rozrywki, **42** usługi administrowania prawami własności intelektualnej, udzielania licencji i pośrednictwa w obrocie prawami własności intelektualnej, opracowywanie i wdrażanie oprogramowania komputerowego, usługi prowadzenia badań w dziedzinie mediów, prognozy pogody.

(111) **191260** (220) 2005 07 21 (210) 298082  
 (151) 2007 06 05 (441) 2005 10 31

(732) Przedsiębiorstwo Produkcyjno-Handlowo-Usługowe „AGRO-MAT” Spółka Cywilna Tadeusz Gołębiowski, Maria Gołębiowska, Bielsko-Biała, PL.

(540)



Kolor znaku: biały, zielony, żółty, niebieski, czerwony, szary, brązowy, czarny, pomarańczowy, srebrny

(531) 3.4.18, 5.9.12, 5.13.25, 8.5.1, 8.5.25, 11.1.1, 25.1.15, 27.5.1, 29.1.15

(510), (511) **29** mięso, wyroby z mięsa, bekon, kiełbasa, smalec, szynka, wędliny, żywność przygotowywana z mięsa zawarta w tej klasie, **40** przetwórstwo mięsa.

(111) **191261** (220) 2005 07 29 (210) 298404  
(151) 2007 07 03 (441) 2005 10 31  
(732) BANK OCHRONY ŚRODOWISKA Spółka Akcyjna, Warszawa, PL.  
(540)



Kolor znaku: zielony  
(531) 5.3.4, 27.5.1, 29.1.3  
(510), (511) **36** usługi bankowe.

(111) **191262** (220) 2005 07 29 (210) 298407  
(151) 2007 07 03 (441) 2005 10 31  
(732) BANK OCHRONY ŚRODOWISKA Spółka Akcyjna, Warszawa, PL.  
(540) EKOLOKATY  
(510), (511) **36** usługi bankowe.

(111) **191263** (220) 2005 08 04 (210) 298611  
(151) 2007 07 03 (441) 2005 11 14  
(732) S.C. JOHNSON & SON, INC., Racine, US.  
(540) BRISE GLASS SCENTS  
(510), (511) **05** odświeżacze powietrza, dezodoranty do odświeżania powietrza, preparaty do oczyszczania powietrza, dezodoranty do tkanin, dezodoranty do dywanów i pomieszczeń mieszkalnych.

(111) **191264** (220) 2005 08 05 (210) 298635  
(151) 2007 07 03 (441) 2005 11 14  
(732) „AMILEK” Spółka z ograniczoną odpowiedzialnością, Choszczówka Stojcka, PL.  
(540) CUKROSTOP  
(510), (511) **05** mineralne suplementy diety wpływające na poziom glukozy, nadwagę, choroby serca i miażdżycę, **30** ekstrakty i suplementy roślinne dietetyczne.

(111) **191265** (220) 2005 08 05 (210) 298650  
(151) 2007 06 26 (441) 2005 11 14  
(732) P.H. „ACTIV” Wojciech Jarzyna, Wadowice, PL.  
(540)



Kolor znaku: czerwony, szary  
(531) 26.4.7, 27.5.1, 29.1.12  
(510), (511) **25** odzież.

(111) **191266** (220) 2005 08 10 (210) 298802  
(151) 2007 06 11 (441) 2005 11 14  
(732) BERLIN-CHEMIE AG, Berlin, DE.  
(540) FLAVAMED MALINOWY I MASZ KASZEL Z GŁOWY  
(510), (511) **05** farmaceutyki, substancje dietetyczne przystosowane do medycznego użycia, **42** badania naukowe i przemysłowe, **44** opieka medyczna, higieniczna oraz w zakresie pielęgnacji urody.

(111) **191267** (220) 2005 08 16 (210) 298948  
(151) 2007 05 30 (441) 2005 11 28  
(732) MEDANA PHARMA TERPOL GROUP S.A., Sieradz, PL.

(540)



Kolor znaku: niebieski, granatowy  
(531) 26.2.1, 27.5.1, 29.1.12  
(510), (511) **05** preparaty farmaceutyczne, suplementy diety do celów medycznych.

(111) **191268** (220) 2005 09 06 (210) 299748  
(151) 2007 06 28 (441) 2005 12 12  
(732) Konsorcjum Badawczo-Rozwojowe „MAGNETO” M. Soiński, G. Rygał, R. Rygał Spółka Jawna, Częstochowa, PL.  
(540)



Kolor znaku: ciemnozielony, jasnozielony  
(531) 26.1.1, 26.3.1, 26.3.10, 29.1.3  
(510), (511) **09** magnesy, liczniki elektryczne, przekładniki prądowe, rdzenie magnetyczne, wskaźniki pola magnetycznego, wskaźniki stosowane w elektryczności, transformatory elektryczne.

(111) **191269** (220) 2005 09 06 (210) 299749  
(151) 2007 06 28 (441) 2005 12 12  
(732) Konsorcjum Badawczo-Rozwojowe „MAGNETO” M. Soiński, G. Rygał, R. Rygał Spółka Jawna, Częstochowa, PL.  
(540)



Kolor znaku: ciemnozielony, jasnozielony  
(531) 26.1.4, 29.1.3  
(510), (511) **09** magnesy, liczniki elektryczne, przekładniki prądowe, rdzenie magnetyczne, wskaźniki pola magnetycznego, wskaźniki stosowane w elektryczności, transformatory elektryczne.

(111) **191270** (220) 2005 09 06 (210) 299750  
(151) 2007 06 27 (441) 2005 12 12  
(732) Konsorcjum Badawczo-Rozwojowe „MAGNETO” M. Soiński, G. Rygał, R. Rygał Spółka Jawna, Częstochowa, PL.  
(540)



Kolor znaku: ciemnozielony, jasnozielony  
(531) 26.1.1, 26.4.1, 26.4.10, 29.1.3  
(510), (511) **09** magnesy, liczniki elektryczne, przekładniki prądowe, rdzenie magnetyczne, wskaźniki pola magnetycznego, wskaźniki stosowane w elektryczności, transformatory elektryczne.

(111) **191271** (220) 2005 09 06 (210) 299751  
(151) 2007 06 27 (441) 2005 12 12  
(732) Konsorcjum Badawczo-Rozwojowe „MAGNETO” M. Soiński, G. Rygał, R. Rygał Spółka Jawna, Częstochowa, PL.

(540)



Kolor znaku: ciemnozielony, jasnozielony

(531) 26.1.1, 26.5.1, 26.5.9, 29.1.3

(510), (511) **09** magnesy, liczniki elektryczne, przekładniki prądowe, rdzenie magnetyczne, wskaźniki pola magnetycznego, wskaźniki stosowane w elektryczności, transformatory elektryczne.(111) **191272** (220) 2005 02 17 (210) 291243

(151) 2007 06 20 (441) 2005 05 30

(732) Stowarzyszenie Widzew Łódź, Łódź, PL.

(540)



Kolor znaku: czerwony złoty biały

(531) 5.13.1, 13.1.5, 18.3.2, 18.3.21, 24.11.25, 26.1.10, 27.5.1, 27.7.1, 29.1.13

(510), (511) **09** płyty akustyczne, gwizdki ostrzegawcze alarmów, aparaty i przyrządy do rejestrowania czasu, daszki dla osłony oczu, dyski kompaktowe nośniki danych, dyskietki, etui na okulary, urządzenia do gier działające wyłącznie z odbiornikiem telewizyjnym, kalkulatory, kalkulatory kieszonkowe, kasety wideo, kasety wideo z gramami, kompaktowe dyski optyczne, kompaktowe dyski audio - video, programy komputerowe nagrane, programy komputerowe ładowalne, komputerowe gry, neony reklamowe, odtwarzacze kaset, oprawki do okularów, okulary przeciwsłoneczne, taśmy wideo, zegary piaskowe, liczniki do znaczków pocztowych, **14** breloczki, emblematy z metali szlachetnych, etui na zegarki, figurki z metali szlachetnych, breloczki biżuteryjne ozdobne do kluczy, spinki do krawatów, szpilki do krawatów, kubki z metali szlachetnych, spinki do mankietów, medale, monety, puchary z metali szlachetnych, stopery, zegarki, koperty do zegarków, zegarki na rękę, zegary, skrzynki do zegarów, zegary i zegarki elektryczne, **16** tablice ogłoszeniowe na afisze z kartonu lub papieru, afisze, plakaty z papieru lub kartonu, albumy, atlasy, bilety, bloczki do pisania, bloki do pisania listowe, bloki rysunkowe, broszury, chorągiewki papierowe, czasopisma, obwoluty, okładki papierowe na dokumenty, segregatory na dokumenty, urządzenia do laminowania dokumentów do użytku biurowego, gazety, druki, odbitki graficzne, kalendarze, kalendarze z kartkami do zdzierania, karty pocztowe, koperty, papier do pisania listów, mapy, nalepki, naklejki, notatniki, notesy podręczne, etui na pióra, pióra jako artykuły biurowe, plany, podręczniki, prospekty, publikacje, zakładki do książek, kartki z życzeniami okolicznościowymi, **18** portfele na karty wizytowe, kufry, kufry podróżne, parasole, pokrowce na parasole, plecaki, plecaki szkolne, plecaki turystyczne, pokrowce na siodła końskie, pokrowce skórzane na sprężyny, portfele, portmonetki, portmonetki nie z metali szlachetnych, torby na kółkach, torby skórzane na narzędzia, torby podróżne na ubranie, torby na zakupy, torby podróżne, torby turystyczne, walizeczki, walizki, rączki do walizek, walizki ze skóry lub tektury skórzanej, walizki, **25** bielizna, bielizna wchłaniająca pot, buty piłkarskie, buty sportowe, chusty, daszki do czapek, czapki, garnitury, getry, korki do butów piłkarskich, koszule, karczki koszul, przody koszul, krawaty, marynarki, nakrycia głowy, skarpetki, koszule sportowe, obuwie sportowe, szale, szaliki, trykoty, T-shirty, **28** balony do zabaw, gry automatyczne inne niż telewizyjne, urządzenia do gier elektronicznych innych niż telewizyjne, gry planszowe, gry towarzyskie, nagolenniki, nakolanniki, ochrania-

cze, ochraniacze ciała, stoły do piłki nożnej w pomieszczeniach, piłki do gier, małe piłki do gier, **35** aukcje publiczne, doradztwo w zakresie organizacji i zarządzania w działalności gospodarczej, doradztwo w zakresie zarządzania personalnego, ekspertyzy w zakresie działalności gospodarczej, informacja o działalności gospodarczej, profesjonalne doradztwo specjalistyczne w sprawach działalności gospodarczej, wycena działalności handlowej, administrowanie hotelami, dobór personelu za pomocą metod psychotechnicznych, doradztwo w sprawach zarządzania personelem, rekrutacja personelu, rozlepianie plakatów reklamowych, pokazy towarów, pomoc przy zarządzaniu przedsiębiorstwami przemysłowymi lub handlowymi, pomoc w prowadzeniu działalności gospodarczej, pomoc w zakresie zarządzania, pośrednictwo pracy, biura pośrednictwa pracy, promocja sprzedaży, usługi przeglądu prasy, reklama radiowa, rozpowszechnianie materiałów, próbek i ogłoszeń reklamowych, reklama za pośrednictwem sieci komputerowej, wynajmowanie powierzchni na cele reklamowe, uaktualnianie materiału reklamowego, wypożyczanie materiału reklamowego, publikowanie tekstów reklamowych, reklamy w tym korespondencyjne, prasowe, telewizyjne, wynajmowanie miejsc na umieszczenie ogłoszeń lub reklam, wypożyczanie fotokopiarek, wypożyczanie materiałów reklamowych, wypożyczanie urządzeń i wyposażenia biurowego, organizacja wystaw i targów w celach handlowych lub reklamowych, dekorowanie wystaw sklepowych, **38** agencje prasowe, transmisja programów radiowych, transmisja programów telewizyjnych, telewizja kablowa, trasy połączeń i połączenia dla telekomunikacji, **41** doradztwo zawodowe w zakresie kształcenia i edukacji, edukacja, produkcja filmów, kultura fizyczna, obsługa gier w systemie on-line, obsługa sal gier, chronometraż imprez sportowych, informacja o edukacji, informacja o imprezach rozrywkowych, informacja o rekreacji, usługi klubowe w zakresie rozrywki lub nauczania, usługi klubów zdrowia w zakresie poprawiania kondycji, organizowanie i obsługa konferencji i kongresów, organizowanie konkursów, publikowanie książek, kształcenie praktyczne, organizowanie loterii, usługi muzealne w zakresie organizacji wystaw, nauczanie, nauczanie korespondencyjne, organizowanie obozów sportowych, obsługa urządzeń sportowych, organizowanie wystaw z dziedziny kultury lub edukacji, organizowanie zawodów sportowych, produkcja filmów na taśmach wideo, montaż programów radiowych i telewizyjnych, przedstawienia teatralne, publikowanie tekstów, organizowanie i prowadzenie seminariów, wypożyczanie sprzętu sportowego, wynajmowanie stadionów, organizowanie sympozjów, montaż taśm wideo, nagrywanie na taśmy wideo, wypożyczanie taśm wideo, usługi związane z organizacją wypoczynku, **42** administrowanie stronami komputerowymi.

(111) **191273** (220) 2005 03 08 (210) 292186

(151) 2007 06 04 (441) 2005 06 13

(732) UNI-BRAND POLAND Spółka z o.o., Warszawa, PL.

(540) UMMBA

(510), (511) **32** napoje bezalkoholowe, napoje izotoniczne, **33** napoje alkoholowe.(111) **191274** (220) 2005 04 11 (210) 293510

(151) 2007 05 11 (441) 2005 07 25

(732) Media Systems s.c. Anna Frankiewicz, Jacek Frankiewicz, Dąbrowa Górnicza, PL.

(540)



Kolor znaku: biały, czerwony, czarny

(531) 26.11.1, 27.5.1, 29.1.13

(510), (511) **35** usługi reklamowe, reklama za pośrednictwem sieci komputerowej, **42** tworzenie i utrzymywanie stron internetowych, administrowanie stronami internetowymi, projektowanie oprogramowania komputerowego, projektowanie systemów komputerowych.(111) **191275** (220) 2005 04 11 (210) 293514

(151) 2007 05 11 (441) 2005 07 25

(732) POL-SPORTS.COM Rajmund Piotrowski, Pyskowice, PL.  
(540)

 POL-SPORTS.COM

Kolor znaku: czarny, biały, czerwony  
(531) 26.4.2, 26.13.25, 27.5.1, 29.1.13  
(510), (511) **25** odzież do gry w tenisa ziemnego, trykoty do gry w piłkę nożną, odzież damska, męska, młodzieżowa i dziecięca, obuwie, **35** promowanie zawodów i wydarzeń sportowych, usługi menedżerskie w sporcie, **41** prowadzenie kursów sportowych w zakresie tenisa ziemnego i stołowego, narciarstwa, piłki nożnej i golfa, jeździectwa, organizowanie obozów i zawodów sportowych, wypożyczanie sprzętu sportowego, usługi instruktorów sportowych, usługi klubów fitness i siłowni, **42** doradztwo zawodowe dla sportowców w zakresie sprzętu, odzieży i obuwia, **44** usługi gabinetów odnowy biologicznej, fizykoterapia, masaż, sauna, usługi związane z wykonywaniem zabiegów regeneracyjno-rehabilitacyjnych.

(111) **191276** (220) 2005 04 11 (210) 293558  
(151) 2007 05 10 (441) 2005 07 25  
(732) „LOUP” Sp. z o.o., Szczecin, PL.  
(540)



Kolor znaku: niebieski, pomarańczowy  
(531) 26.1.1, 26.4.1, 26.11.1, 27.5.1, 29.1.12  
(510), (511) **39** przewóz towarów, pośrednictwo frachtowe, informacja o składowaniu, informacja o transporcie, magazynowanie, pośrednictwo w transporcie, przewodniczki, przewożenie ładunków, przewóz samochodami ciężarowymi, przewóz samochodami chłodniami, rozładunek, spedycja, składowanie towarów, wypożyczanie kontenerów magazynowych, wypożyczanie kontenerów chłodniczych, transport i wyładunek odpadów, transport pasażerski, wynajmowanie miejsc parkingowych, wynajmowanie garaży, wypożyczanie pojazdów, wypożyczanie środków transportowych.

(111) **191277** (220) 2005 04 25 (210) 294215  
(151) 2007 05 11 (441) 2005 08 08  
(732) Przedsiębiorstwo Produkcyjno-Handlowo-Uslugowe  
DEFALIN Group S.A., Świebodzice, PL.  
(540) DEFALIN

(510), (511) **07** maszyny do produkcji sznura, przenośniki taśmowe, maszyny do pakowania, **09** ogrodzenia naelektryzowane (pastuchy elektryczne), **16** samoprzylepne błony z tworzyw sztucznych do paletyzacji, rozciągliwe błony z tworzyw sztucznych do paletyzacji, błony z tworzyw sztucznych do paletyzacji, dozowniki taśmy przylepnej (artykuł biurowy), materiały drukowane, taśmy elastyczne do użytku biurowego, papierowe materiały do filtracji (bibuła), papier filtracyjny, folie z tworzyw sztucznych z pęcherzykami powietrza (do pakowania lub zabezpieczenia w transporcie), folia z tworzywa sztucznego do pakowania, karton, rury z tektury, **17** folie z tworzyw sztucznych do stosowania w rolnictwie, folie z tworzyw sztucznych nie do pakowania, **22** kable niemetale, liny, liny holownicze do samochodów, liny niemetale, niemetale nosidla do transportu ładunku, niemetale pasy do transportu ładunku, niemetale zawiesia do transportu ładunku, rafia, sieci, sznurki do wyrabiania sieci, drabinki sznurowe, sznurki, sznurki do pakowania, sznurki do zawieszania przedmiotów, materiały do filtracji (wata), wiązadła do snopów, wiązadła niemetale do celów rolniczych, szpagaty papierowe, sznury do pakowania, sznury na baty, bicz, niemetale taśmy do zawiązywania, niemetale sznurki do wiązania, włókna z tworzyw sztucznych do celów włókienniczych, niemetale żyłki do wiązania, siatki z tworzywa sztucznego dla rolnictwa, do zbioru, przechowywania i transportowania materiału żniwnego w postaci bel, siatki z tworzywa sztucznego dla produktów rolniczych, do przechowywania i transportu, polipropylenowa taśma do pakowa-

nia, do opasywania i spinania ładunków, **35** promocja sprzedaży dla osób trzecich, usługi zaopatrzenia osób trzecich, usługi w zakresie pośrednictwa zakupu produktów lub usług dla innych przedsiębiorstw, prowadzenie sieci sklepów i hurtowni, zwłaszcza z dziedziny powroźnictwa i opakowań, **39** dostarczanie towarów, dystrybucja paczek, magazynowanie, wypożyczanie pojazdów, wypożyczanie samochodów, wynajmowanie miejsc na parkingi, wynajmowanie miejsc parkingowych, przenoszenie, przewóz bagaży, przewożenie ładunków, przewóz samochodami ciężarowymi, spedycja, wynajmowanie garaży, wynajmowanie magazynów.

(111) **191278** (220) 2005 04 25 (210) 294216  
(151) 2007 05 10 (441) 2005 08 08  
(732) Przedsiębiorstwo Produkcyjno-Handlowo-Uslugowe  
DEFALIN Group S.A., Świebodzice, PL.  
(540)

 defalin

Kolor znaku: niebieski  
(531) 27.5.1, 29.1.4  
(510), (511) **07** maszyny do produkcji sznura, przenośniki taśmowe, maszyny do pakowania, **09** ogrodzenia naelektryzowane (pastuchy elektryczne), **16** samoprzylepne błony z tworzyw sztucznych do paletyzacji, rozciągliwe błony z tworzyw sztucznych do paletyzacji, błony z tworzyw sztucznych do paletyzacji, dozowniki taśmy przylepnej (artykuł biurowy), materiały drukowane, taśmy elastyczne do użytku biurowego, papierowe materiały do filtracji (bibuła), papier filtracyjny, folie z tworzyw sztucznych z pęcherzykami powietrza (do pakowania lub zabezpieczenia w transporcie), folia z tworzywa sztucznego do pakowania, karton, rury z tektury, **17** folie z tworzyw sztucznych do stosowania w rolnictwie, folie z tworzyw sztucznych nie do pakowania, **22** kable niemetale, liny, liny holownicze do samochodów, liny niemetale, niemetale nosidla do transportu ładunku, niemetale pasy do transportu ładunku, niemetale zawiesia do transportu ładunku, rafia, sieci, sznurki do wyrabiania sieci, drabinki sznurowe, sznurki, sznurki do pakowania, sznurki do zawieszania przedmiotów, materiały do filtracji (wata), wiązadła do snopów, wiązadła niemetale do celów rolniczych, szpagaty papierowe, sznury do pakowania, sznury na baty, bicz, niemetale taśmy do zawiązywania, niemetale sznurki do wiązania, włókna z tworzyw sztucznych do celów włókienniczych, niemetale żyłki do wiązania, siatki z tworzywa sztucznego dla rolnictwa, do zbioru, przechowywania i transportowania materiału żniwnego w postaci bel, siatki z tworzywa sztucznego dla produktów rolniczych, do przechowywania i transportu, polipropylenowa taśma do pakowania, do opasywania i spinania ładunków, **35** promocja sprzedaży dla osób trzecich, usługi zaopatrzenia osób trzecich, usługi w zakresie pośrednictwa zakupu produktów lub usług dla innych przedsiębiorstw, prowadzenie sieci sklepów i hurtowni, zwłaszcza z dziedziny powroźnictwa i opakowań, **39** dostarczanie towarów, dystrybucja paczek, magazynowanie, wypożyczanie pojazdów, wypożyczanie samochodów, wynajmowanie miejsc na parkingi, wynajmowanie miejsc parkingowych, przenoszenie, przewóz bagaży, przewożenie ładunków, przewóz samochodami ciężarowymi, spedycja, wynajmowanie garaży, wynajmowanie magazynów.

(111) **191279** (220) 2005 05 16 (210) 295037  
(151) 2007 05 16 (441) 2005 08 22  
(732) Stowarzyszenie „Młodzieżowa Orkiestra Dęta z Sierakowa  
Wlkp”, Sieraków Wlkp., PL.  
(540)



(531) 22.1.5, 27.5.1  
(510), (511) **41** prowadzenie orkiestr dętych, organizowanie kółek zainteresowań dla dzieci, młodzieży i dorosłych, organizowanie dzia-



łałości rozrywkowej, organizowanie koncertów, działalność szkoleniowa i edukacyjna, organizowanie obozów sportowych, wycieczek, spotkań integracyjnych, organizowanie konkursów, edukacja, organizowanie wystaw, realizowanie spektakli.

(111) **191280** (220) 2005 06 16 (210) 296606  
 (151) 2007 05 30 (441) 2005 09 19  
 (732) Bogusława Maria Nowak „AURUM CLASSIC” Laboratorium Techniki Dentystycznej, Poznań, PL.  
 (540) BOGUSŁAWA NOWAK AURUM CLASSIC  
 (510), (511) **35** prowadzenie sklepu i hurtowni ze sprzętem medycznym i chirurgicznym, **41** szkolenia, pokazy dotyczące techniki dentystycznej i protetycznej, **44** usługi protetyczne.

(111) **191281** (220) 2001 02 24 (210) 232091  
 (151) 2007 05 21  
 (732) „TARCZYŃSKI” Spółka Akcyjna, Trzebnica, PL.  
 (540) klopsowa  
 (510), (511) **29** flaki, tłuszcze, oleje, galaretki, konfitury, pikle, sałatki, rosół, soki, sery, skorupiaki, owoce smażone, skórki, trufle, zupy, żelatyna, chrupki, białko, jaja, kawior, małe, **30** mieszanki chow-chow, melasy, musztardy, pizze, majonezy, wermiszel, tosty.

(111) **191282** (220) 2002 08 14 (210) 254127  
 (151) 2007 07 05 (441) 2003 02 24  
 (732) DORA METAL Spółka z o.o., Czarnków, PL.  
 (540)



Kolor znaku: srebrny, niebieski, żółty, biały

(531) 23.5.1, 26.4.6, 27.5.1, 29.1.14  
 (510), (511) **06** osprzęt do mebli metalowych, płyty konstrukcyjne meblowe, szafki do przechowywania żywności metalowe, **07** transportery naczyń i dań, zmywarki naczyń, **08** sztucce, **11** urządzenia dla gastronomii, szafy chłodnicze, komory chłodnicze, pojemniki chłodnicze, płyty grzejne, podgrzewacze talerzy, zlewozmywaki, kotły grzewcze, korpusy grzewcze, urządzenia elektryczne do ogrzewania, urządzenia i maszyny do chłodzenia, urządzenia do ogrzewania na paliwa stałe, płynne lub gazowe, części instalacji klimatyzacyjnych, urządzenia do klimatyzacji, wyciągi kominowe, wyciągi kuchenne, wyciągi wentylacyjne, elektryczny sprzęt kuchenny, odpowietrzacze do parowej instalacji grzewczej, piece z gorącym powietrzem, szuflady piecowe, aparaty do wentylacji, różna, elektryczne przybory kuchenne, parowniki, urządzenia do podgrzewania wody, instalacje do podgrzewania wody gorącej, frytownice elektryczne, sprzęt kuchenny elektryczny, piece do urządzeń grzewczych, armatura do pieców, zamrażarki, lady kuchenne, witryny chłodnicze, kuchnie i instalacje do gotowania elektryczne, umywalki, urządzenia do chłodzenia mleka, pasteryzatory, maszyny do wyrobu lodów, ekspresy do kawy elektryczne, **12** wózki transportowe dla gastronomii, **20** elementy do mebli, kółka do mebli, meble metalowe, półki, stoły, blaty do stołów, stoły metalowe, wyjmowane wkładki do zlewu, wózki meblowe, szafki z przegródkami, szafki, regały, barki, bufety, **21** termosy, termoporty przechowywania żywności, grille, naczynia stołowe, **37** usługi w zakresie instalowania i montażu instalacji i urządzeń dla gastronomii, usługi wyposażania wnętrz, usługi serwisowe dotyczące urządzeń dla gastronomii;

(111) **191283** (220) 2003 04 22 (210) 263889  
 (151) 2007 05 15 (441) 2003 11 03  
 (732) A i E Consult Spółka z o.o., Warszawa, PL.

(540)

## A&E Consult

(531) 24.17.25, 27.5.1  
 (510), (511) **35** doradztwo: podatkowe, w zakresie organizacji informatyzacji rachunkowości, usługowe prowadzenie ksiąg rachunkowych i podatkowych, prowadzenie postępowania likwidacyjnego i upadłościowego w zakresie zarządzania majątkiem firmy, **36** przeglądy i badanie sprawozdań finansowych, ekspertyzy i opinie ekonomiczno-finansowe, **41** usługi wydawnicze i szkoleniowe w zakresie rachunkowości, **42** prowadzenie postępowania likwidacyjnego i upadłościowego w zakresie obsługi prawnej.

(111) **191284** (220) 2003 05 09 (210) 264558  
 (151) 2007 04 10 (441) 2003 11 17  
 (732) FARMINA Spółka z o.o., Kraków, PL.  
 (540) SMAKOVITA  
 (510), (511) **05** preparaty witaminowe, dietetyczne substancje i żywność do celów medycznych.

(111) **191285** (220) 2003 07 14 (210) 267354  
 (151) 2007 05 18 (441) 2004 01 26  
 (732) AKADEMIA EKONOMICZNA im. Oskara Langego, Wrocław, PL.  
 (540) SysLab-Bio  
 (510), (511) **09** aparatura doświadczalna do badań naukowych, aparatura do fermentacji, urządzenia sterujące procesami mikrobiologicznymi, aparatura kontrolno-pomiarowa, oprogramowanie, **42** projektowanie procesów biotechnologicznych, ekspertyzy i przeprowadzanie doświadczeń w zakresie biotechnologii, fermentacji i mikrobiologii technicznej.

(111) **191286** (220) 2003 11 13 (210) 272555  
 (151) 2007 05 18 (441) 2004 04 19  
 (732) VOLKSWAGEN BANK POLSKA S.A., Warszawa, PL.  
 (540)

## Rentier Plus

Kolor znaku: granatowy

(531) 27.5.1, 29.1.4  
 (510), (511) **35** usługi w zakresie prowadzenia hurtowni bądź sklepu z artykułami przemysłowymi, doradztwo w zakresie zarządzania działalnością gospodarczą, **36** pożyczki finansowe.

(111) **191287** (220) 2003 12 10 (210) 273681  
 (151) 2007 04 03 (441) 2004 04 19  
 (732) „Piekarnia Familijna” Spółka Jawna Elżbieta Kowalczyk, Witold Kowalczyk, Kuźnica Czeszycka, PL.  
 (540)



Dobry chleb od dobrego piekarza

(531) 8.1.1, 8.1.7, 8.1.25, 11.7.1, 13.3.9, 26.2.7, 27.5.1  
 (510), (511) **30** wyroby piekarnicze, **35** prowadzenie sklepów i hurtowni z wyrobami piekarniczymi i cukierniczymi.

(111) **191288** (220) 2003 12 11 (210) 273749  
 (151) 2007 04 11 (441) 2004 04 19  
 (732) „Piekarnia Familijna” Spółka Jawna Elżbieta Kowalczyk, Witold Kowalczyk, Kuźnica Czeszycka, PL.

(540)



(531) 13.3.7, 25.1.5, 27.5.1

(510), (511) **30** wyroby piekarnicze, cukiernicze, słodczyce, bułka tarta.(111) **191289** (220) 2003 12 11 (210) 273750

(151) 2007 04 11 (441) 2004 04 19

(732) „Piekarnia Familijna” Spółka Jawna Elżbieta Kowalczyk, Witold Kowalczyk, Kuźnica Czeszycka, PL.

(540)



(531) 13.3.7, 25.1.5, 27.5.1

(510), (511) **30** wyroby piekarnicze, cukiernicze, słodczyce, bułka tarta.(111) **191290** (220) 2004 01 19 (210) 275098

(151) 2007 07 16 (441) 2004 05 04

(732) Wytwórnia Elementów Kominowych „TARNAWA” Sp.j. L.Wajda, W.Wajda, R.Nazimek, Tarnów, PL.

(540)



**TARNAWA SPÓŁKA JAWNA**  
L.WAJDA, W.WAJDA, R.NAZIMEK

Kolor znaku: czerwony, żółty, czarny, jasnobrązowy, szary

(531) 2.1.15, 7.1.8, 7.1.9, 27.5.1, 29.1.15

(510), (511) **06** kominy metalowe, elementy kominów metalowe, trzony kominowe metalowe, **11** kominki domowe, wyciągi kominowe, kanały dymowe do kominów, **19** przedłużacze kominowe niemetalowe, kominowe trzony niemetalowe, obudowy kominków, kominy niemetalowe, elementy kominów niemetalowe.(111) **191291** (220) 2003 05 27 (210) 265399

(151) 2007 06 27 (441) 2003 12 01

(732) DREWEX Spółka Jawna Adam, Czesław i Piotr Chojnowscy, Cegielnia, PL.

(540)



Kolor znaku: zielony, ceglasty

(531) 5.1.1, 26.4.1, 27.5.1, 29.1.12

(510), (511) **19** drewno obrobione, deski podłogowe, płytki podłogowe niemetalowe, płytki podłogowe parkietowe, parkiet, schody drewniane, deski tarasowe, parapety z drewna.(111) **191292** (220) 2003 09 03 (210) 269348

(151) 2007 04 17 (441) 2004 03 08

(732) BULLET Piotr Kula, Warszawa, PL.

(540)



Kolor znaku: ciemnoniebieski, niebieski, czerwony

(531) 27.5.1, 29.1.12

(510), (511) **35** badanie rynku i opinii publicznej, doradztwo w zakresie prowadzenia działalności gospodarczej i zarządzania i ekspertyzy w szczególności dotyczące rynku farmaceutycznego, pozyskiwanie danych do baz danych, systematyzowanie danych, wyszukiwanie informacji dla osób trzecich, sortowanie danych w bazach komputerowych, prognozy ekonomiczne rynku farmaceutycznego, projektowanie, organizowanie i prowadzenie badań pilotażowych i sondażowych na tym rynku, usługi reklamowe i promocyjne w zakresie organizowania i prowadzenia kampanii reklamowych i promocyjnych na rynku ochrony zdrowia, pośrednictwo handlowe w zakresie leków, środków farmaceutycznych i sprzętu medycznego, usługi w zakresie informacji handlowej o lekach, środkach farmaceutycznych oraz sprzęcie medycznym, **40** usługi poligraficzne, **41** usługi w zakresie edukacji, kursy, szkolenia, organizacja wystaw, targów, sympozjów i zjazdów, publikowanie wydawnictw książkowych, periodyków, usługi w zakresie edukacji dotyczącej przemysłu farmaceutycznego, diagnostyki medycznej, nowych leków i metod terapeutycznych, usługi wydawnicze, publikowanie wydawnictw książkowych, periodyków, **42** instalowanie oprogramowania komputerowego, doradztwo w zakresie sprzętu komputerowego, oprogramowanie komputerowe, konserwacja oprogramowania komputerowego, konwersja danych przez programy komputerowe, analiza systemów komputerowych, badania i ekspertyzy w zakresie leków, wyrobów farmaceutycznych, metod leczniczych, sprzętu medycznego.(111) **191293** (220) 2003 09 03 (210) 269354

(151) 2007 04 17 (441) 2004 03 08

(732) FIRMA HANDLOWA „LIDER” Marzena Incewicz, Gdańsk, PL.

(540)



Kolor znaku: zielony, czarny

(531) 27.5.1, 29.1.12

(510), (511) **21** naczynia, pojemniki, **35** usługi agencji importowo-eksportowych, prowadzenie sklepu, hurtowni, sprzedaży obwoźnej, komisju z opakowaniami oraz artykułami wymienionymi w klasie 21.(111) **191294** (220) 2004 02 03 (210) 275751

(151) 2007 06 27 (441) 2004 05 04

(732) Federacja Związków Zawodowych Pracowników Mleczarstwa w Polsce, Warszawa, PL.

(540)



Kolor znaku: żółty, ciemnoniebieski, biały, czerwony, zielony

(531) 3.4.1, 3.4.2, 5.11.1, 5.11.11, 25.1.5, 26.1.2, 26.4.1, 27.5.1, 29.1.15

(510), (511) **29** mleko.

(111) **191295** (220) 2004 02 23 (210) 276734  
 (151) 2007 04 17 (441) 2004 05 31  
 (732) Przedsiębiorstwo Handlowo-Produkcyjne HEMTEX Hieronim Kubera, Elena Kubera, Warszawa, PL.  
 (540) HEMTEX  
 (510), (511) **06** metalowe palety, palety załadownicze, palety transportowe, pojemniki, **35** badania rynku, doradztwo w zakresie organizowania i prowadzenia działalności gospodarczej, ekspertyzy w zakresie działalności gospodarczej, marketing, **42** administrowanie stronami komputerowymi, analizy systemów komputerowych, programowanie komputerowe, projektowanie systemów komputerowych, konwersja danych przez systemy komputerowe.

(111) **191296** (220) 2004 03 15 (210) 277783  
 (151) 2007 04 23 (441) 2004 06 28  
 (732) Magnolia Spółka z ograniczoną odpowiedzialnością, Lubsko, PL.  
 (540) ferdek  
 (510), (511) **30** ciasteczka, ciastka, ciasta z owocami, cukierki, czekolada, herbatniki, krakersy, makaroniki jako wyroby cukiernicze, pastylki, piernik, pomadki jako słodczyce, pralinki, słodczyce na choinkę, suchary, wafle, wyroby cukiernicze również na bazie migdałów.

(111) **191297** (220) 2004 03 20 (210) 278058  
 (151) 2007 04 16 (441) 2004 06 28  
 (732) Zakłady Przemysłu Cukierniczego MIESZKO S.A., Racibórz, PL.  
 (540)



Kolor znaku: żółty, czerwono-czarny, biały, czerwony, biało-czarny, niebieski, fioletowy, fioletowo-niebieski, czarny, niebieski  
 (531) 4.5.2, 29.1.15  
 (510), (511) **16** artykuły szkolne, artykuły papiernicze i materiały piśmienne, bloczki do pisania, bloki rysunkowe, chorągiewki papierowe, chusteczki do nosa, ekierki, linijki, figurki z papieru typu mch, pudełka z farbami, kleje do papieru, druki na plany lekcji, gumki do ścierania, kalendarze, nalepki samoprzylepne, wyroby z kartonu i tektury, kartypocztowe, komiksy, koperty, szablony do kopiowania rysunków, podpórki do książek, zakładki do książek, papeteria, notesy, obrusy papierowe, piórniki, plakaty, serwetki papierowe, śliniaki papierowe, tablice szkolne, temperówki, zeszyty, **28** gry i zabawki, balony do zabawy, ozdoby na choinkę, deskorolki, hulajnogi, karty do gry, piłki do gry, klocki, lalki, układanki (puzzle), maski, **32** wody mineralne i gazowane oraz inne napoje bezalkoholowe, napoje owocowe i soki owocowe, syropy i inne preparaty do produkcji napojów.

(111) **191298** (220) 2004 03 29 (210) 278412  
 (151) 2007 07 09 (441) 2004 07 12  
 (732) BABY COLLECTION Justyna Kurek, Raszyn Rybie, PL.  
 (540)



Kolor znaku: czerwony, granatowy  
 (531) 3.2.1, 27.5.1, 29.1.12  
 (510), (511) **35** prowadzenie sklepu i hurtowni z artykułami dla dzieci i kobiet w ciąży oraz matek (wózki, foteliki samochodowe, meble i artykuły wyposażenia mieszkania, odzież, bielizna, buty, zabawki, akcesoria do karmienia i pielęgnowania, kosmetyki).

(111) **191299** (220) 2004 04 22 (210) 279658  
 (151) 2007 04 12 (441) 2004 07 26  
 (732) Magnolia Sp. z o.o., Lubsko, PL.  
 (540) stenger waffeln  
 (510), (511) **30** ciasteczka, ciastka, gofry, słodczyce na choinkę, wafle, wyroby cukiernicze także na bazie migdałów i orzechów.

(111) **191300** (220) 2004 07 26 (210) 283683  
 (151) 2007 04 04 (441) 2004 11 02  
 (732) „intermedia” Krzysztof Burdzy, Katowice, PL.  
 (540)



Kolor znaku: czarny, biały, czerwony, beżowy  
 (531) 26.4.2, 26.13.1, 27.5.1, 29.1.1, 29.1.2  
 (510), (511) **16** przewodniki i informatory turystyczne, plany miast, foldery, mapy, afisze, albumy, atlasy, broszury, czasopisma, kalendarze, książki ilustrowane, **35** usługi reklamowe, usługi marketingowe, doradztwo w zakresie zarządzania personalnego, consulting, doradztwo w zakresie prowadzenia działalności gospodarczej oraz w zakresie organizowania i kierowania działalnością gospodarczą, opracowywanie ekspertyz opłacalności przedsięwzięć, pomoc w zarządzaniu przedsiębiorstwami handlowymi i przemysłowymi, informacja handlowa, **41** organizowanie szkoleń, sympozjów, narad, konferencji, kursów specjalistycznych w zakresie prawa pracy, doradztwa personalnego i menedżeryzmu, publikowanie książek, publikowanie tekstów niereklamowych, publikowanie na nośnikach CD.

(111) **191301** (220) 2004 08 06 (210) 284132  
 (151) 2007 06 27 (441) 2004 11 15  
 (732) SANOFI-AVENTIS Spółka z o.o., Warszawa, PL.  
 (540) POLMARYL

(510), (511) **05** produkty farmaceutyczne, weterynaryjne i sanitarne, substancje dietetyczne do celów leczniczych, żywność dla niemowląt, plastry, materiały opatrunkowe, materiały do plombowania zębów, woski dentystyczne, środki odkażające, środki do zwalczania robactwa, fungicydy, herbicydy.

(111) **191302** (220) 2004 08 17 (210) 284441  
 (151) 2007 04 20 (441) 2004 11 29  
 (732) SUPER-PHARM POLAND Sp. z o.o., Warszawa, PL.  
 (540)



Kolor znaku: jasnoniebieski, niebieski  
 (531) 3.1.14, 3.1.24, 8.1.16, 29.1.4  
 (510), (511) **03** kosmetyki i artykuły toaletowe zawarte w klasie 03, **05** wyroby farmaceutyczne, **35** usługi prowadzenia sklepów w zakresie sprzedaży kosmetyków i artykułów toaletowych, oraz usługi prowadzenia aptek w zakresie sprzedaży leków i produktów farmaceutycznych.

(111) **191303** (220) 2004 08 17 (210) 284442  
 (151) 2007 04 20 (441) 2004 11 29  
 (732) SUPER-PHARM POLAND Sp. z o.o., Warszawa, PL.  
 (540)



Kolor znaku: pomarańczowy  
 (531) 4.5.1, 4.5.21, 19.13.1, 19.13.21, 29.1.2

(510), (511) **03** kosmetyki i artykuły toaletowe zawarte w klasie 03, **05** wyroby farmaceutyczne, **35** usługi prowadzenia sklepów w zakresie sprzedaży kosmetyków i artykułów toaletowych, oraz usługi prowadzenia aptek w zakresie sprzedaży leków i produktów farmaceutycznych.

(111) **191304** (220) 2004 08 17 (210) 284443  
(151) 2007 04 13 (441) 2004 11 29  
(732) SUPER-PHARM POLAND Sp. z o.o., Warszawa, PL.  
(540)



Kolor znaku: zielony

(531) 5.3.20, 29.1.3  
(510), (511) **03** kosmetyki i artykuły toaletowe zawarte w klasie 03, **05** wyroby farmaceutyczne, **35** usługi prowadzenia sklepów w zakresie sprzedaży kosmetyków i artykułów toaletowych, oraz usługi prowadzenia aptek w zakresie sprzedaży leków i produktów farmaceutycznych.

(111) **191305** (220) 2004 08 17 (210) 284444  
(151) 2007 04 13 (441) 2004 11 29  
(732) SUPER-PHARM POLAND Sp. z o.o., Warszawa, PL.  
(540)



Kolor znaku: niebieski i jego odcienie

(531) 1.15.15, 21.1.16, 26.15.5, 26.15.25, 29.1.4  
(510), (511) **03** kosmetyki i artykuły toaletowe zawarte w klasie 03, **05** wyroby farmaceutyczne, **35** usługi prowadzenia sklepów w zakresie sprzedaży kosmetyków i artykułów toaletowych, oraz usługi prowadzenia aptek w zakresie sprzedaży leków i produktów farmaceutycznych.

(111) **191306** (220) 2004 09 01 (210) 284911  
(151) 2007 04 23 (441) 2004 12 13  
(732) SERWIS AKPiA Roman Długi, Poznań, PL.  
(540) zaprosz naturę do domu

(510), (511) **04** paliwa, materiały oświetleniowe, brykiety z drewna, węgla i materiałów palnych, drewno opałowe, gaz oświetleniowy, świece, podpałki, torf, **29** mięso, ryby, drób, dziczyzna, ekstrakty mięsne, konserwowane, suszone i gotowane owoce i warzywa, galaretki, dżemy, kompoty, jaja, mleko, produkty mleczne, oleje i tłuszcze jadalne, **30** kawa, herbata, kakao, cukier, ryż i kawy nienaturalne, mąka i produkty zbożowe, chleb, wyroby cukiernicze i słodczyce, lody, miód, syropy, drożdże, sól, musztarda, ocet, sosy (przyprawy), przyprawy, **31** produkty rolne, ogrodnicze, leśne, ziarna, świeże owoce i warzywa, nasiona, rośliny i kwiaty naturalne, karma dla zwierząt, słoma na paszę, ściółkę, maty zioła, **35** prowadzenie sklepów i hurtowni w zakresie towarów wymienionych powyżej.

(111) **191307** (220) 2004 09 08 (210) 285153  
(151) 2007 04 11 (441) 2004 12 13  
(732) „PRESSPUBLICA” Spółka z ograniczoną odpowiedzialnością, Warszawa, PL.  
(540)



(531) 26.11.2, 27.5.1

(510), (511) **09** programy komputerowe, publikacje i bazy danych zapisane na magnetycznych, optycznych, elektronicznych nośnikach informacji, **16** dzienniki, czasopisma i dodatki do nich wydawane w formie papierowej, książki, druki, fotografie, broszury, poradniki, materiały szkoleniowe i instruktażowe, **35** promocja i reklama prasowa, internetowa, rozpowszechnianie materiałów i ogłoszeń reklamowych w radio, telewizji i kinie, na bilbordach, tablicach i planszach reklamowych wielkoformatowych, **41** publikowanie tekstów innych niż teksty reklamowe, publikacja elektroniczna on-line książek, druków, dzienników, czasopism i dodatków do nich, fotografii, poradników, broszur, materiałów reklamowych i instruktażowych, organizowanie i obsługa szkoleń, sympozjów, odczytów, konferencji, kongresów, plebiscytów, konkursów, **42** konwersja danych lub dokumentów na formę elektroniczną, powielanie i udostępnianie baz danych informacji.

(111) **191308** (220) 2004 09 08 (210) 285154  
(151) 2007 04 11 (441) 2004 12 13  
(732) „PRESSPUBLICA” Spółka z ograniczoną odpowiedzialnością, Warszawa, PL.  
(540)



(531) 3.7.1, 27.5.1

(510), (511) **09** programy komputerowe, publikacje i bazy danych zapisane na magnetycznych, optycznych, elektronicznych nośnikach informacji, **16** książki, broszury, poradniki, materiały szkoleniowe i instruktażowe, plakaty, **35** promocja i reklama prasowa, internetowa, rozpowszechnianie materiałów i ogłoszeń reklamowych w radio, telewizji i kinie, na bilbordach, tablicach, doradztwo w sprawach prowadzenia działalności gospodarczej, **36** doradztwo w sprawach finansowych, ubezpieczeniowych, podatkowych, **41** organizowanie i obsługa szkoleń, sympozjów, konferencji, kongresów, plebiscytów, konkursów, **42** konwersja danych lub dokumentów na formę elektroniczną, powielanie i udostępnianie baz danych informacji.

(111) **191309** (220) 2004 09 08 (210) 285155  
(151) 2007 04 11 (441) 2004 12 13  
(732) „PRESSPUBLICA” Spółka z ograniczoną odpowiedzialnością, Warszawa, PL.  
(540)



Kolor znaku: biały, jasnoszary, ciemnoszary

(531) 3.7.1, 25.5.1, 27.5.1, 29.1.6, 29.1.8  
(510), (511) **09** programy komputerowe, magnetyczne, optyczne, elektroniczne nośniki danych, **16** druki, książki, czasopisma, dzienniki i ich dodatki w formie papierowej, fotografie, poradniki, plakaty, **35** promocja i reklama prasowa, internetowa, rozpowszechnianie materiałów i ogłoszeń reklamowych w radio, telewizji i w kinie, na planszach reklamowych, bilbordach, planszach, tablicach wielkoformatowych, opracowywanie i gromadzenie informacji gospodarczej, **38** agencje informacyjne, usługi łączności poprzez terminale komputerowe, udostępnianie informacji tekstowej, obrazowej i multimedialnej w sieci internet, usługi komunikowania się drogą elektroniczną, usługi wyszukiwawcze we własnych zasobach i w Internecie, **41** organizowanie i obsługa szkoleń, sympozjów, odczytów, konferencji, kongresów, plebiscytów, konkursów, opracowywanie i gromadzenie informacji o wydarzeniach politycznych, kulturze, wydarzeniach sportowych, pogodzie, o modzie i innych, usługi wy-

dawnicze, **42** opracowywanie i utrzymywanie stron internetowych, administrowanie stronami komputerowymi osób trzecich.

(111) **191310** (220) 2004 09 08 (210) 285175  
 (151) 2007 04 16 (441) 2004 12 13  
 (732) Jolanta Mazurek, Biała Podlaska, PL.  
 (540)



Kolor znaku: czarny, czerwony, szary, biały

(531) 26.11.3, 27.5.1, 29.1.12

(510), (511) **16** książki i informatory, **40** usługi drukarni, usługi poligraficzne, **41** usługi w zakresie publikowania książek i informatorów.

(111) **191311** (220) 2004 09 09 (210) 285195  
 (151) 2007 06 04 (441) 2004 12 13  
 (732) Przedsiębiorstwo Produkcyjno-Handlowo-Usługowe „WKREŃ-MET-KLIMAS” Spółka Jawna, Kuźnica Kiedrzyńska, PL.  
 (540)



Kolor znaku: biały, czerwony, czarny

(531) 14.3.1, 19.3.1, 26.3.4, 26.15.11, 29.1.1, 29.1.6

(510), (511) **06** drobnica żelazna, ćwieki, drut metalowy, gwoździe, haki i klamry metalowe, blaszki do klinowania, klucze, kołki do ścian metalowe, kołki metalowe, konstrukcyjne materiały metalowe, nakrętki i nity metalowe, okucia i opaski zaciskowe metalowe, osprzęt do drzwi i okien metalowy, pierścienie metalowe, płyty kotwiące, podkładki regulacyjne, pręty metalowe do spawania, pudełka z metali nieszlachetnych, pojemniki metalowe do magazynowania i transportu, pojemniki do pakowania metalowe, rurki i sworznie metalowe, śruby i wkręty metalowe, śruby oczkowe i do łączenia przewodów metalowe, tuleje, uszczelki i zaciski metalowe, złączki rur metalowe, **07** brzeszczoty pił jako części maszyn, palniki gazowe do cięcia, reduktory i zawory ciśnienia jako części maszyn, maszyny i urządzenia do czyszczenia elektryczne, dłutownice, dmuchawy i dziurkarki jako maszyny, maszyny do obróbki drewna i kamienia, maszyny do filtrowania, filtry jako części maszyn lub silników, frezarki, giętarki, gładziarki i nitownice jako maszyny, głowice wiertnicze jako części maszyn, gwincarki do śrub i nakrętek, maszyny do gwintowania, pistolety elektryczne dozujące klej, kompresory jako maszyny, kosiarki, kosiarki ogrodowe jako maszyny, ostrza do kosiarek, lutownice gazowe, pistolety i urządzenia do malowania obrabiarki, maszyny do nadmuchu, mieszalniki, młotki i narzędzia jako części maszyn, młoty elektryczne i mechaniczne, młoty pneumatyczne, narzędzia ręczne o napędzie innym niż ręczny, noże i ostrza jako części maszyn, noże i nożyce elektryczne, piły i rozpylacze jako maszyny, rozpylacze do farby, podstawy jako statywy maszyn, pompy jako maszyny i części maszyn lub silników, regulatory jako części maszyn, sita jako maszyny lub części maszyn, aparaty do spawania gazowe, spawarki elektryczne, stoły do maszyn, szlifierki, tarcze szlifierskie i do cięcia jako części maszyn, maszyny do ubijania, szczotki i uchwyty jako części maszyn, uchwyty do ostrzy i wiertarskie jako części maszyn, wiertarki, wycinarki szczelin, wykończarki, wytłaczarki, maszyny do zszywania, opalarki, **08** brzeszczoty pił jako części narzędzi, przyrządy do cięcia, urządzenia do cięcia rur, dłuta, przycinacze do drzew, dziurkacze i frezy jako narzędzia, podnośniki sterowane ręcznie, grabie jako narzędzia, gwintownice, gwintowniki, narzędzia do wyciągania gwoździ, imadła, kamienie szlifierskie, kielnie, packi, kilofy, klucze maszynowe jako stałe narzędzia, klucze maszynowe nastaw-

ne, kosiarki ogrodowe ręczne jako przyrządy ręczne i narzędzia, kosy, łomy, drągi żelazne, łopatki, łopaty jako narzędzia, młotki, młoty jako narzędzia, napinacze drutu i taśm metalowych jako narzędzia ręczne, narzędzia do obróbki drewna jako nożyce połączone z dłutem, narzędzia ręczne sterowane ręcznie, nitownice i obcinacze jako narzędzia, noże, wyroby nożownicze, narzędzia dla ogrodnictwa ręczne uruchamiane ręcznie, oprawki wiertarskie i ostrza jako narzędzia, osełki, przyrządy do ostrzenia ostrzy, ostrzałki, pilniki jako narzędzia i do paznokci, piły i pistolety jako narzędzia, pompki ręczne, przebijaki i skrobaki jako narzędzia, przecinaki i punktaki jako narzędzia, rolnicze narzędzia ręczne, rozwiertaki, szczyrki, siekiery, stal narzędziowa, szczypce, kleszcze, przyrządy ręczne do szlifowania i ścierania, szmergiel jako tarcze ściernie, szpadle i wycinarki jako narzędzia, śrubokręty, świdry, tarcze szlifierskie ręczne, ubijaki jako narzędzia, wiertarki piersiowe, wiertła, uchwyty do wiertel, narzędzia do wytłaczania, zaciski ciesielskie i bednarskie, wkrętki, **09** baterie, dzwonki jako urządzenia ostrzegające, dzwonki do drzwi elektryczne, ciężarki i linki do pionów, elektrody do spawania, instalacje elektryczne, aparaty do lutowania i lutownice elektryczne, druty ze stopów metali, przyrządy do mierzenia, taśmy miernicze, mikrometry, niwelatory, osłony do ochrony twarzy, kaski i maski ochronne, filtry do masek do oddychania, maski do oddychania inne niż do sztucznego oddychania, maski do spawania, miarki, miary, okulary, okulary ochronne, przewody elektryczne, przyrządy pomiarowe, urządzenia pomiarowe elektryczne, poziomice, próbówki, prostowniki prądu, rękawice do ochrony przed wypadkami, rozgałęźniki i sygnalizatory elektryczne, rurki kapilarne, suwmiarki, urządzenia elektryczne do spawania, ściemniacze światła, transformatory elektryczne, ubrania zabezpieczające przed wypadkami i ogniem, wtyczki gniazda i inne kontakty elektryczne, wykrywacze jako detektory, zamki elektryczne złączki elektryczne, **17** materiały dźwiękoszczelne, farby izolacyjne, materiały filtracyjne jako półprodukty w postaci pianki lub folii z tworzyw sztucznych, giętkie przewody niemetalowe, gumowe korki i tuleje, materiały izolacyjne, izolatory, osłony niemetalowe do rur, materiały do pakowania z gumy lub tworzyw sztucznych, pierścienie gumowe, pierścienie uszczelniające, podkładki z gumy lub fibry, tworzywa sztuczne półprzetworzone, materiały uszczelniające, złączki niemetalowe do rur, **20** kołki do ścian niemetalowe, nakrętki i nity niemetalowe, sworznie i śruby niemetalowe, uchwyty z tworzyw do kabli lub rur, zaciski niemetalowe, osprzęt niemetalowy do drzwi i okien, osprzęt niemetalowy do mebli, meble, pojemniki do pakowania z tworzyw, pojemniki niemetalowe do składania i transportu, pudełka drewniane lub z tworzyw sztucznych, regały, wyroby stolarstwa meblowego, stoły warsztatowe, **35** agencja importowo-eksportowa, komputerowe zarządzanie plikami, pokazy towarów, promocja sprzedaży dla osób trzecich, reklama za pośrednictwem sieci komputerowej, organizowanie wystaw w celach handlowych lub reklamowych, usługi zaopatrzenia osób trzecich, zgrupowanie na rzecz osób trzecich różnych towarów pozwalające nabywcy wygodnie oglądać i kupować te towary na stronie Web dotyczącej sprzedaży różnorodnych towarów, zgrupowanie na rzecz osób trzecich różnych towarów pozwalające nabywcy wygodnie oglądać i kupować te towary w sklepie lub hurtowni z towarami budowlanymi, metalowymi, elektrycznymi, elektrycznymi, ogrodnictwymi, pomiarowymi, bhp, z meblami, z maszynami i narzędziami.

(111) **191312** (220) 2004 09 13 (210) 285285  
 (151) 2007 06 18 (441) 2004 12 27  
 (732) FARMAPIA Spółka z o.o., Kraków, PL.  
 (540)

Kolor znaku: niebieski

(531) 27.5.1, 29.1.4

(510), (511) **03** środki perfumeryjne, olejki eteryczne, kosmetyki, płyny do pielęgnacji włosów, mydła, środki do czyszczenia zębów, **05** produkty farmaceutyczne i weterynaryjne, substancje dietetyczne do celów leczniczych, **30** miód, melasa (syrupy), drożdże, proszek do pieczenia, **31** produkty rolne, ogrodnicze, leśne oraz ziarna nie ujęte w innych klasach.

(111) **191313** (220) 2004 10 21 (210) 286822  
 (151) 2007 04 25 (441) 2005 01 24  
 (732) ANANDA Spółka z o.o., Warszawa, PL.  
 (540) TERRA BIOSA  
 (510), (511) **01** preparaty z mikroelementami dla roślin, środki do ochrony nasion, nawozy użyźniające glebę, nawozy dla rolnictwa, preparaty regulujące wzrost roślin, **05** preparaty z mikroelementami dla ludzi i zwierząt, preparaty z mikroorganizmami do celów medycznych lub weterynaryjnych, środki do oczyszczania powietrza, środki do odświeżania powietrza.

(111) **191314** (220) 2004 10 21 (210) 286823  
 (151) 2007 04 25 (441) 2005 01 24  
 (732) ANANDA Spółka z o.o., Warszawa, PL.  
 (540) ANIMAL BIOSA  
 (510), (511) **01** preparaty z mikroelementów dla roślin, **05** preparaty z mikroelementów dla ludzi i zwierząt, preparaty z mikroorganizmami do celów medycznych lub weterynaryjnych, kultury mikroorganizmów do celów medycznych lub weterynaryjnych, leki do celów weterynaryjnych, lotony do celów weterynaryjnych, **31** pasze wzmacniająco-odżywcze dla zwierząt, substancje odżywcze dla zwierząt, napoje dla zwierząt domowych, pokarm dla zwierząt.

(111) **191315** (220) 2004 10 21 (210) 286833  
 (151) 2007 05 21 (441) 2005 01 24  
 (732) „Sulimar” Sp. z o.o., Piotrków Trybunalski, PL.  
 (540)



Kolor znaku: czarny, biały, czerwony  
 (531) 1.5.1, 25.1.15, 26.1.5, 27.5.1, 29.1.13  
 (510), (511) **32** piwo.

(111) **191316** (220) 2004 10 28 (210) 287145  
 (151) 2007 05 22 (441) 2005 02 07  
 (732) Przedsiębiorstwo Produkcyjno Handlowe SAGAN Jacek Sagan i Marek Sagan Sp. jawna, Kłobuck, PL.  
 (540)

paolo rossi

(531) 27.5.1  
 (510), (511) **25** buty.

(111) **191317** (220) 2004 11 09 (210) 287515  
 (151) 2007 02 12 (441) 2005 02 21  
 (732) „DELVIS” Tadeusz Popowski, Lubicz, PL.  
 (540)



Kolor znaku: biały, czerwony, złoty, czarny  
 (531) 26.4.1, 26.5.1, 27.5.1, 29.1.13  
 (510), (511) **34** bibułka papierosowa, filtry do papierosów, gilzy do papierosów, ustniki do papierosów, papierosy, cygaretki, fajki, przybory do czyszczenia fajek, pudełka do cygar i papierosów, pojemniki na tytoń nie z metali szlachetnych, woreczki na tytoń, kieszonkowe

przyrządy do skręcania papierosów, zapalniczki dla palaczy tytoniu, **35** prowadzenie usług w zakresie: dystrybucji i rozpowszechniania materiałów reklamowych -próbek, druków, prospektów i broszur, rozpowszechnianie ogłoszeń reklamowych, reklama za pośrednictwem sieci komputerowej, reklama prasowa, radiowa i telewizyjna, publikowanie tekstów reklamowych, pokazy towarów, organizowanie wystawa w celach handlowych lub reklamowych, agencji importowo-eksportowych, **42** prowadzenie usług w zakresie: testowania materiałów, projektowania opakowań, opracowywania projektów technicznych, wzornictwa przemysłowego.

(111) **191318** (220) 2004 11 23 (210) 287973  
 (151) 2007 07 03 (441) 2005 03 07  
 (732) „PRESCO MEDIA” Spółka z o.o., Warszawa, PL.  
 (540)



Kolor znaku: czarny, pomarańczowy  
 (531) 26.15.1, 27.5.1, 29.1.12  
 (510), (511) **09** fotograficzne aparaty, kamery, materiały fotograficzne naświetlone i wywołane, **35** zarządzanie w działalności handlowej.

(111) **191319** (220) 2004 12 01 (210) 288277  
 (151) 2007 02 06 (441) 2005 03 07  
 (732) „KRAB” Borowy, Czerniak, Górski Spółka Jawna, Gdańsk, PL.  
 (540)



Kolor znaku: biały, czerwony, niebieski  
 (531) 26.3.4, 27.5.1, 29.1.13  
 (510), (511) **06** osprzęt do mebli metalowy, elementy do mebli wykonane z metalu, **19** półfabrykaty drewniane: (belki, deski, płyty), drewno budowlane, drewno po częściowej obróbce, drewno obrobione, forniry, listwy i okładziny niemetalowe, sklejki: budowlane, meblowe i specjalnego przeznaczenia, **20** meble, meble biurowe, meble dla banków i aptek, meble dziecięce i młodzieżowe, meble kuchenne, meble łazienkowe, meble pokojowe, meble do sypialni, meble sklepowe, meble szkolne, biurka, gabloty, komody, kredensy, krzesła, ławy, materace, materace do łóżek, półki meblowe, skrzynie, stoliki, stoły, szafki, szafy, szuflady, taborety, toaletki, meble tapicerowane, zestawy wypoczynkowe, narożniki, sofy, leżanki, wersalki, kanapy, łóżka, fotele, elementy drewniane do mebli, osprzęt do mebli niemetalowy, wykończenia plastikowe do mebli, wyroby z drewna, korka, trzciny, wikliny, słomy i z materiałów do wyplatania nie ujęte w innych klasach, **35** zgrupowanie na rzecz osób trzecich różnych towarów pozwalające nabywcy wygodnie je oglądać i kupować w hurtowniach i/lub sklepach meblowych i wyposażenia biurowego, doradztwo w handlu meblami, usługi marketingowe, usługi reklamowe, dystrybucja materiałów reklamowych, próbek i wzorów wyrobów, organizacja wystaw mebli w celach handlowych lub reklamowych, **37** usługi montażowe, remontowe, instalacyjne, serwis sprzedawanych mebli i sprzętu, montaż i serwis wyposażenia meblowego dla aptek, banków, biur i sklepów, montaż i serwis systemów oświetleniowych, **40** przetwórstwo drewna, obróbka drewna, obróbka tkanin, usługi stolarsko - ciesielskie, tapicerstwo, **42** usługi w zakresie projektowania mebli i wnętrz, usługi projektowania systemów oświetleniowych, badania techniczne, ekspertyzy inżynierskie, testowanie materiałów, wzornictwo przemysłowe mebli.

(111) **191320** (220) 2004 12 01 (210) 288318  
 (151) 2007 04 13 (441) 2005 03 07  
 (732) „BIT COMPUTER” JULIUSZ JAWORSKI, Kraków, PL.

(540)



Kolor znaku: niebieski

(531) 27.5.1, 29.1.4

(510), (511) **35** zgromadzenie na rzecz osób trzecich towarów i usług z nimi związanych pozwalający nabywcy na ich swobodne oglądanie i kupowanie w sklepie lub hurtowni z artykułami przemysłowymi w szczególności: ze sprzętem komputerowym, urządzeniami elektronicznymi: przemysłowymi oraz do użytku domowego i osobistego, akcesoriami i częściami komputerowymi oraz elektronicznymi, sprzętem RTV i AGD, pojazdami mechanicznymi i akcesoriami oraz częściami do pojazdów mechanicznych, usługi agencji importowo - eksportowych, **37** usługi serwisowe, w tym montaż i naprawa sprzętu komputerowego.

(111) **191321** (220) 2004 12 14 (210) 288840

(151) 2007 04 16 (441) 2005 03 21

(732) Zakłady Przemysłu Cukierniczego „MIESZKO”

Spółka Akcyjna, Racibórz, PL.

(540)



Kolor znaku: brązowy, miodowy, zielony, czerwony, biały, szary

(531) 8.1.19, 25.1.15, 27.5.1, 29.1.12

(510), (511) **30** wyroby cukiernicze i słodczyce.(111) **191322** (220) 2004 12 15 (210) 288853

(151) 2007 04 16 (441) 2005 03 21

(732) Zakłady Przemysłu Cukierniczego „MIESZKO”

Spółka Akcyjna, Racibórz, PL.

(540)



Kolor znaku: biały, niebieski, jasnobrązowy

(531) 27.5.1, 29.1.4, 29.1.7

(510), (511) **30** wyroby cukiernicze i słodczyce.(111) **191323** (220) 2004 12 28 (210) 289371

(151) 2007 06 05 (441) 2005 04 04

(732) FAWOR Spółdzielnia Piekarsko-Ciastkarska, Poznań, PL.

(540)



Kolor znaku: zielony, granatowy, żółty, brązowy, czerwony, biały

(531) 5.7.1, 26.1.4, 27.5.1, 29.1.13

(510), (511) **30** kawa, herbata, kakao, cukier, ryż, mąka, preparaty zbożowe, makarony, przyprawy, namiastki kawy, ciastka, słodczyce, lody, wyroby piekarskie, miód, proszki do pieczenia.

(111) **191324** (220) 2005 01 17 (210) 290008

(151) 2007 06 12 (441) 2005 05 02

(732) CTR PARTNER Damian Piróg, Warszawa, PL.

(540) gypolska

(510), (511) **09** systemy alarmowe, bezpieczeństwa i antywłamaniowe, komputery, peryferia i osprzęt dla komputerów, programy komputerowe, **42** usługi w zakresie programowania komputerów: projektowanie, instalacja, konserwacja, aktualizacja, nadzór autorski w zakresie oprogramowania komputerowego, **45** monitoring systemów bezpieczeństwa, antywłamaniowych, nadzór wizyjny - usługi obserwacji obiektów za pomocą kamer i rejestracji obrazu.

(111) **191325** (220) 2005 01 24 (210) 290210

(151) 2007 06 28 (441) 2005 05 02

(732) „KW trade” Spółka z o.o., Kraków, PL.

(540)



Kolor znaku: czarny, żółty, biały

(531) 26.1.1, 26.4.2, 26.4.10, 27.5.1, 29.1.2, 29.1.8

(510), (511) **01** nienaświetlone sensybilizowane filmy, papier, folie i płyty fotograficzne, **02** pojemniki z tuszem do drukarek atramentowych, tonery, **09** drukarki, kserokopiarki, telefony, telefaxy, centrale telefoniczne, komputery, oprogramowanie do komputerów, dyskietki, akcesoria komputerowe, monitory, pamięci komputerowe, stacje dysków, liczydła, kalkulatory, **16** artykuły papiernicze: afisze, akwarele, grafiki, albumy, atlasy, mapy, oprawy do książek, kalendarze, papier do maszyn rejestrujących, pudełka kartonowe, torby do pakowania i torby na śmieci z papieru i tworzyw sztucznych, segregatory, teczki, artykuły szkolne: kredki ołówkowe, markery, zakreślacze, pisaki, kredki świecowe, piórka kreślarskie, cyrkle, patyczki do liczenia, temperówki, linijki, zestawy kreślarskie, pędzle artystyczne, pędzle szkolne, farbki wodne, gumki, tablice szkolne, glina, modelina do modelowania, artykuły biurowe: przybory do pisania, kleje i korektory, taśmy klejące, oklejarki i uchwyty do taśm, aparaty ręczne do etykietowania, maszyny drukujące adresy, maszyny do pisania i sprzęt biurowy: dziurkacze, zszywacze, rozszywacze, spinacze, pinezki, zszywki, pinezki tablicowe i kolorowe, przyborniki, niszczarki, numeryatory, pojemniki na spinacze, tusze i poduszki do stempli, pudełka na wizytówki i dyskietki, pojemniki na czasopisma, notesy, bloczki samoprzylepne, skorowidze telefoniczne, etykiety samoprzylepne, ramki do fotografii, tusze, **35** zarządzanie przedsiębiorstwami handlowymi i gospodarczymi, prowadzenie interesów osób trzecich, przedstawicielstwo handlowe podmiotów zagranicznych, pośrednictwo handlowe polegające na kojarzeniu kontrahentów, prowadzenie agencji sprzedaży wysyłkowej, agencji importowo-eksportowej, zgrupowanie na rzecz osób trzecich różnych towarów pozwalające nabywcy wygodnie je oglądać i kupować w sklepie z materiałami fotograficznymi, artykułami biurowymi, papierniczymi, szkolnymi oraz ze sprzętem telekomunikacyjnym i informatycznym.

(111) **191326** (220) 2005 01 24 (210) 290211

(151) 2007 04 20 (441) 2005 05 02

(732) Zakłady Przemysłu Cukierniczego MIESZKO S.A., Racibórz, PL.

(540)

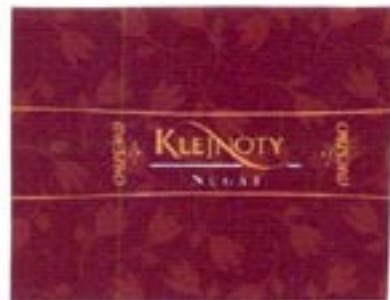

Kolor znaku: ciemnobrązowy, brązowy, jasnobrązowy

(531) 5.5.3, 5.5.19, 24.9.2, 25.7.1, 26.11.3, 27.5.1, 29.1.7

(510), (511) **30** kawa, herbata, kakao, ryż, tapioka, sago, kawa nienaturalna, mąka i produkty zbożowe, chleb, wyroby cukiernicze i słodycze, lody, miód, melasa (syrupy), drożdże, proszek do pieczenia, sól, musztarda, ocet, sosy (przyprawy), przyprawy, lód.

(111) **191327** (220) 2005 02 11 (210) 290976  
 (151) 2007 04 13 (441) 2005 05 16  
 (732) SCRIPT S.C. Paweł Bik, Teresa Sękowska-Wizner, Kraków, PL.  
 (540)

## City for Visitors

Kolor znaku: czerwony

(531) 27.1.1, 29.1.1

(510), (511) **16** książki, katalogi, ulotki, akcydensy, **35** ogłoszenia reklamowe (rozpowszechnianie), **38** ogłoszenia elektroniczne (usługi).

(111) **191328** (220) 2005 03 21 (210) 292761  
 (151) 2007 07 10 (441) 2005 06 27  
 (732) Przedsiębiorstwo Usług Inwestycyjnych „INWADO” Sp. z o.o., Wadowice, PL.  
 (540)



Kolor znaku: niebieski, czarny

(531) 7.1.18, 27.5.1, 29.1.12

(510), (511) **02** emalie do malowania, farby, lakiery, preparaty do konserwacji drewna, preparaty zabezpieczające elementy metalowe przed korozją, rozcieńczalniki do farb i lakierów, **06** armatura do przewodów metalowa, bramy metalowe, drzwi metalowe, drzwi przesuwne, futryny do drzwi metalowe, kolanka do rur metalowe, konstrukcje metalowe przenośne, krany, króćce do rur metalowe, materiały blacharskie dla budownictwa, materiały zbrojeniowe dla budownictwa, nasady kominowe metalowe, ogrodzenia metalowe, okna metalowe, okucia metalowe do okien i drzwi, opaski zaciskowe metalowe do łączenia rur, ościeżnice metalowe, pręty stalowe, przewody centralnego ogrzewania, przewody metalowe do instalacji wentylacyjnej i klimatyzacyjnej, przewody rurowe instalacyjne metalowe, przewody wodociągowe metalowe, ramy okienne metalowe, rolety zewnętrzne metalowe, rury drenażowe metalowe, rury rozgałęźne do kanalizacji metalowe, rusztowania metalowe, rynny metalowe, schody metalowe, stemple metalowe - podpory, stropy metalowe, szalunki do betonu metalowe, zawory wodociągowe metalowe, złączki do rur metalowe, **09** przewody elektryczne, **11** aparatura i urządzenia do uzdatniania wody, armatura regulacyjna i bezpieczeństwa do przewodów gazowych, części do instalacji gazowych i wodnych, grzejniki centralnego ogrzewania, grzejniki elektryczne i gazowe, hydranty, instalacje do oczyszczania wód ściekowych, instalacje do sauny, instalacje i aparatura sanitarna, instalacje i urządzenia klimatyzacyjne, kotły grzewcze, lampy oświetleniowe, miski klozetowe, natryski-prysznice, osprzęt do wanien, pisuary, płuczki ustępowe, sedesy, suszarki łazienkowe do rak montowane przy umywalkach, toalety WC, umywalki, urządzenia do ujęcia wody, urządzenia do wanien łazienkowych, zawory kanalizacyjne, zlewomywalki, **19** balustrady, belki stropowe niemetalowe, beton, betonowe elementy budowlane, bitumiczne wyroby dla budownictwa, boazeria, bramy niemetalowe, budowlane materiały niemetalowe, cement, dachówki, deski, drewno budowlane, drzwi niemetalowe, gips, futryny drzwiowe nie metalowe, kabiny kąpielowe, konstrukcyjne elementy niemetalowe dla budownictwa, marmury, mozaiki dla budownictwa, okiennice niemetalowe, okładziny drewniane, okna niemetalowe, papa, parkiety, piasek, piaskowiec dla budownictwa, płytki niemetalowe dla budownictwa, płytki podłogowe, płyty budowlane niemetalowe, pokrycia niemetalowe dla budownictwa, przewody ciśnieniowe niemetalowe, rury drenażowe niemetalowe, rury sztywne niemetalowe, rury wodociągowe niemetalowe, rusztowanie niemetalowe, rynny niemetalowe, schody niemetalowe,

szklejka, smoła, sufity niemetalowe, szalunki niemetalowe do betonu, szkło budowlane, szkło okienne, tarcica, terakota, tłuźceń, wapno, zaprawy budowlane, żwir, **35** analizy kosztów inwestycyjnych, sprzedaż towarów budowlanych i świadczenie usług inwestycyjnych na rzecz osób trzecich, zakupy produktów i usług dla zaopatrzenia osób trzecich, **36** agencje mieszkaniowe, agencje pośrednictwa w handlu nieruchomościami, dzierżawa majątku nieruchomego, finansowa wycena nieruchomości, informacja budowlana, pośrednictwo w sprawach majątku nieruchomego, usługi w zakresie administrowania nieruchomościami, wynajmowanie mieszkań oraz pomieszczeń biurowych i usługowych, zarządzane nieruchomościami, **37** budowanie budowli mieszkaniowych i usługowych, budowanie wodociągów, budownictwo przemysłowe, izolowanie budynków, murarstwo, nadzór budowlany, rozbiórka budynków, usługi budowlano-montażowe, tynkowanie, usługi w zakresie wykonywania konstrukcji budowlanych, wynajem sprzętu budowlanego, zabezpieczanie budynków przed wilgocią, **40** kompletowanie materiałów budowlanych na zamówienie, **42** ekspertyzy inżynierskie w zakresie budownictwa, pomiary gruntów, projektowanie obiektów budowlanych.

(111) **191329** (220) 2005 04 15 (210) 293800  
 (151) 2007 05 09 (441) 2005 07 25  
 (732) Bielenda Kosmetyki Naturalne Spółka z o.o., Kraków, PL.

(540) ŚRÓDZIEMNOMORSKA DIETA

(510), (511) **03** kosmetyki upiększające, kosmetyki pielęgnacyjne, wyroby perfumeryjne, olejki, środki i preparaty do makijażu i demakijażu, środki czystości, preparaty kosmetyczne do odchudzania, **05** preparaty farmaceutyczne, suplementy żywności, preparaty witaminowe.

(111) **191330** (220) 2005 04 18 (210) 293849  
 (151) 2007 06 15 (441) 2005 07 25  
 (732) „Fantasy Park” Sp. z o.o., Kraków, PL.  
 (540)



Kolor znaku: biały, niebieski, czerwony, żółty

(531) 9.1.10, 21.3.3, 27.5.1, 29.1.14

(510), (511) **41** usługi związane z organizowaniem i obsługą dyskotek, obsługa salonów gier, usługi klubowe, organizowanie konkursów edukacyjnych lub rozrywkowych, lunaparki, organizowanie przyjęć rozrywkowych, parki rozrywki, rozrywka, wypożyczanie sprzętu sportowego z wyjątkiem pojazdów, **43** usługi barowe, kawiarnie.

(111) **191331** (220) 2005 04 25 (210) 294218  
 (151) 2007 05 10 (441) 2005 08 08  
 (732) Kubiak Sp. z o.o., Wrocław, PL.  
 (540)



Kolor znaku: czerwony, żółty, ceglasty

(531) 5.7.2, 27.5.1, 29.1.13

(510), (511) **30** wyroby piekarnicze i cukiernicze, chleb, bułki, rogalce, ciasta, ciastka i torty, herbatniki, suchary, kluski, paszteciki, pieczywo gastronomiczne, produkty mączne nadziewane i nienadziewane, wyroby zbożowe, lody, **35** zgrupowanie na rzecz osób trzecich różnych towarów pozwalające nabywcy wygodnie oglądać i kupować te towary w sklepach i na stoiskach wyspecjalizowanych w sprzedaży wyrobów piekarniczych i cukierniczych, **43** zaopatrzenie w wyroby piekarnicze i cukiernicze, catering, kawiarnie, kawiarnie, herbaciarnie, usługi gastronomiczne.



(111) **191332** (220) 2005 04 26 (210) 294250  
 (151) 2007 05 23 (441) 2005 08 08  
 (732) „AIRON Investment” Anna Niemczewska, Koronowo, PL.  
 (540)



Kolor znaku: biały, popielaty

(531) 26.4.4, 26.11.1, 27.5.1, 29.1.6

(510), (511) **36** usługi w zakresie pośrednictwa i handlu nieruchomości, **37** usługi budowlano-remontowe w zakresie budynków i budowli, **40** usługi w zakresie obróbki metali.

(111) **191333** (220) 2005 04 29 (210) 294436  
 (151) 2007 04 12 (441) 2005 08 08  
 (732) HEXAL POLSKA Spółka z o.o., Warszawa, PL.  
 (540) PYRAHEXAL

(510), (511) **05** produkty farmaceutyczne i weterynaryjne, środki sanitarne do celów medycznych, substancje dietetyczne do celów leczniczych, żywność dla niemowląt, plastry, materiały opatrunkowe, materiały do plombowania zębów, woski dentystyczne, środki odkażające, środki do zwalczania robactwa, fungicydy, herbicydy.

(111) **191334** (220) 2005 05 05 (210) 294622  
 (151) 2007 04 20 (441) 2005 08 08  
 (732) Ozone Laboratories Limited, Limassol, CY.  
 (540)

Kolor znaku: niebieski, żółty i odcienie

(531) 26.1.4, 27.5.1, 29.1.12

(510), (511) **05** środki farmaceutyczne i weterynaryjne, środki sanitarne do celów medycznych, substancje dietetyczne przystosowane do użytku medycznego, żywność dla niemowląt, plastry, gips do celów medycznych, materiały opatrunkowe, materiały do plombowania zębów, wosk dentystyczny, środki odkażające, środki do zwalczania robactwa, fungicydy, herbicydy.

(111) **191335** (220) 2005 05 10 (210) 294775  
 (151) 2007 05 18 (441) 2005 08 22  
 (732) „PIEKARNIA FAMILIJNA” Spółka Jawna Elżbieta Kowalczyk, Witold Kowalczyk, Kuźnica Czeszycka, PL.  
 (540) Familijne Pyszności

(510), (511) **30** wyroby piekarnicze i cukiernicze, **35** prowadzenie sklepów i hurtowni z wyrobami piekarniczymi i cukierniczymi.

(111) **191336** (220) 2005 05 10 (210) 294788  
 (151) 2007 04 16 (441) 2005 08 22  
 (732) Ozone Laboratories Limited, Limassol, CY.  
 (540) ALGOZONE

(510), (511) **05** środki farmaceutyczne i weterynaryjne, środki sanitarne do celów medycznych, substancje dietetyczne przystosowane do użytku medycznego, żywność dla niemowląt, plastry, gips do celów medycznych, materiały opatrunkowe, materiały do plombowania zębów, wosk dentystyczny, środki odkażające, środki do zwalczania robactwa, fungicydy, herbicydy.

(111) **191337** (220) 2005 05 13 (210) 294988  
 (151) 2007 06 22 (441) 2005 08 22  
 (732) MARBET Spółka z ograniczoną odpowiedzialnością, Bielsko-Biała, PL.  
 (540) EXCLUSIVE

(510), (511) **19** listwy wykończeniowo-dekoracyjne polistyrenowe (element wykończeniowy budowlany).

(111) **191338** (220) 2005 05 23 (210) 295446  
 (151) 2007 04 12 (441) 2005 09 05  
 (732) „INVESTGAS” Spółka Akcyjna, Warszawa, PL.  
 (540)



Kolor znaku: niebieski, szary

(531) 1.15.5, 26.2.7, 27.5.1, 29.1.12

(510), (511) **04** benzyna, paliwa gazowe, mazut, nafta, oleje silnikowe i przemysłowe, paliwa, smary, paliwa z nasion oleistych, **36** administrowanie nieruchomościami, dzierżawa i wynajmowanie pomieszczeń oraz budynków, pośrednictwo w zakupie i sprzedaży nieruchomości, **37** budownictwo ogólne i specjalistyczne, budowa podziemnych magazynów gazu i innych węglowodorów w kavernach solnych, w aquiferach, w wyeksploatowanych złożach ropy i gazu i w kopalniach podziemnych, budowa tłoczni gazu, budowa węzłów rozdzielczych gazu, budowa stacji redukcyjno-pomiarowych i wszelkich innych instalacji na gazociągach, budowa rurociągów, przepompowni i innych urządzeń oraz instalacji do przetłaczania węglowodorów i cieczy, budowa obiektów energetycznych, budowa obiektów i urządzeń w zakresie ochrony środowiska, prowadzenie rozruchów technologicznych i eksploatacji zakładów i obiektów budownictwa ogólnego i specjalistycznego, roboty górnicze związane z bezbiornikowym magazynowaniem substancji w górotworze, nadzór budowlany, **39** dystrybucja gazu i paliw gazowych, magazynowanie paliw, transport poprzez rurociągi, **42** projektowanie i doradztwo w zakresie budownictwa ogólnego i specjalistycznego, projektowanie i doradztwo w zakresie robót górniczych związanych z bezbiornikowym magazynowaniem substancji w górotworze, badania geologiczne, ekspertyzy geologiczne i inżynierskie, pomiary gruntu, pomiary geodezyjne.

(111) **191339** (220) 2005 05 23 (210) 295447  
 (151) 2007 04 12 (441) 2005 09 05  
 (732) „INVESTGAS” Spółka Akcyjna, Warszawa, PL.  
 (540)



Kolor znaku: niebieski, szary

(531) 1.15.5, 26.2.7, 29.1.12

(510), (511) **04** benzyna, paliwa gazowe, mazut, nafta, oleje silnikowe i przemysłowe, paliwa, smary, paliwa z nasion oleistych, **36** administrowanie nieruchomościami, dzierżawa i wynajmowanie pomieszczeń oraz budynków, pośrednictwo w zakupie i sprzedaży nieruchomości, **37** budownictwo ogólne i specjalistyczne, budowa podziemnych magazynów gazu i innych węglowodorów w kavernach solnych, w aquiferach, w wyeksploatowanych złożach ropy i gazu i w kopalniach podziemnych, budowa tłoczni gazu, budowa węzłów rozdzielczych gazu, budowa stacji redukcyjno-pomiarowych i wszelkich innych instalacji na gazociągach, budowa rurociągów, przepompowni i innych urządzeń oraz instalacji do przetłaczania węglowodorów i cieczy, budowa obiektów energetycznych, budowa obiektów i urządzeń w zakresie ochrony środowiska, prowadzenie rozruchów technologicznych i eksploatacji zakładów i obiektów budownictwa ogólnego i specjalistycznego, roboty górnicze związane z bezbiornikowym magazynowaniem substancji w górotworze, nadzór budowlany, **39** dystrybucja gazu i paliw gazowych, magazynowanie paliw, transport poprzez rurociągi, **42** projektowanie i doradztwo w zakresie budownictwa ogólnego i specjalistycznego,

projektowanie i doradztwo w zakresie robót górniczych związanych z bezbiornikowym magazynowaniem substancji w górotworze, badania geologiczne, ekspertyzy geologiczne i inżynierskie, pomiary gruntu, pomiar geodezyjne.

(111) **191340** (220) 2005 05 30 (210) 295701  
 (151) 2007 07 04 (441) 2005 09 05  
 (732) „Wrocławska Giełda Nieruchomości” Leszek Michniak,  
 Wrocław, PL.  
 (540)



Kolor znaku: czerwony, granatowy, biały, niebieski

(531) 26.4.8, 26.4.9, 27.5.1, 29.1.1, 29.1.4, 29.1.6

(510), (511) **35** agencje importowe - eksportowe, agencje informacji handlowej, reklama, doradztwo w zakresie organizowania i prowadzenia działalności gospodarczej, ekspertyzy w działalności gospodarczej, organizowanie wystaw w celach handlowych lub reklamowych, **36** agencje nieruchomości, administrowanie nieruchomościami, wycena nieruchomości, zarządzanie nieruchomościami, **37** nadzór budowlany, **38** agencje prasowe, **41** publikowanie książek, publikowanie tekstów (innych niż teksty reklamowe).

(111) **191341** (220) 2005 05 30 (210) 295715  
 (151) 2007 04 24 (441) 2005 09 05  
 (732) „ANIMADE” Krzysztof Mączka, Poznań, PL.  
 (540)



(531) 3.1.8, 27.5.1

(510), (511) **16** papier, tektura i wyroby z tych materiałów nie ujęte w innych klasach, druki, materiały fotograficzne, materiały intrologatorskie, arkusze, torby i worki z papieru i tworzyw sztucznych do pakowania, **35** usługi w zakresie reklamy i promocji sprzedaży, w tym reklama telewizyjna, usługi marketingowe, usługi w zakresie prezentacji towarów, **38** komputerowe przesyłanie informacji tekstowej i obrazowej, ogłoszenia elektroniczne, **40** usługi poligraficzne w zakresie drukowania, fotoskładu, składu komputerowego, usługi intrologatorstwa, obróbki papieru i laminowania, kopiowanie zdjęć, wywoływanie filmów fotograficznych i kinematograficznych, wykonywanie odbitek fotograficznych, **41** usługi w zakresie fotografii, fotoreportażu, produkcja filmów i nagrań dźwiękowych, usługi obrazów cyfrowych, montaż programów radiowych i telewizyjnych, montaż taśm video, filmowanie, obsługa konferencji, szkoleń, seminariów, sympozjów, usługi w zakresie prezentacji konferencyjnych i szkoleniowych, **42** usługi w zakresie grafiki, projektowanie opakowań, wzornictwo przemysłowe, projektowanie akcesoriów reklamowych, interaktywnych materiałów szkoleniowych.

(111) **191342** (220) 2005 05 30 (210) 295723  
 (151) 2007 04 24 (441) 2005 09 05  
 (732) EMPIK Spółka z o.o., Warszawa, PL.  
 (540)



Kolor znaku: biały, czarny, pomarańczowy, czerwony, bordowy

(531) 1.5.1, 1.5.2, 16.1.4, 16.1.25, 26.11.1, 27.5.1, 29.1.15

(510), (511) **09** aparaty do nauczania, audiowizualne urządzenia dydaktyczne do nauczania, aparaty projekcyjne, aparaty do projekcji przezroczey, aparatura do rejestracji dźwięku, urządzenia do odtwarzania kaset, programy komputerowe, programy gier komputerowych, aparaty fotograficzne, filmy fotograficzne naświetlone, dyski, w tym dyski DVD, dyski kompaktowe, dyski nagrane dźwiękiem, dyski do rejestracji dźwięku, dyskietki, urządzenia do transmisji dźwięku, głośniki, ekrany, w tym ekrany projekcyjne, taśmy do rejestracji dźwięku, płyty fonograficzne, gramofony, urządzenia do gier działające wyłącznie z odbiornikiem telewizyjnym, kamery filmowe, kamery wizyjne, kasety video, kasety video z gramami, filmy animowane rysunkowe, odtwarzacze płyt kompaktowych, laptopy, magnetofony, kasety magnetofonowe, płyty CD, magnetyczne nośniki informacji, optyczne nośniki informacji, słuchawki na uszy, **16** artykuły biurowe z wyjątkiem mebli, plansze, podręczniki, papier do pisania, torebki do pakowania, tablice szkolne, zakładki do książek, zeszyty, kartki okolicznościowe, albumy, atlasy, bloczki do pisania, czasopisma, periodyki, ramki do fotografii, gazety, reprodukcje obrazów, kalendarze, kalendarze z kartkami do zdzierania, karty pocztowe, karty muzyczne z życzeniami, katalogi, komiksy, koperty, książki, papeteria, mapy, materiały do nauczania, notatniki, notesy podręczne, papier do pakowania, artykuły papiernicze, plakaty, materiały piśmienne, prospekty, przybory szkolne, publikacje, notesy, bilety, blankiety, broszury, druki, emblematy, pieczęcie papierowe, **28** gry planszowe, gry towarzyskie, gry automatyczne, karty do gry, klocki, łamiągówki, **41** nauczanie języków obcych, prowadzenie szkoły języków obcych, prowadzenie centrum kształcenia językowego, prowadzenie centrum językowego, usługi lektorów językowych, usługi w zakresie tłumaczeń, nauczanie korespondencyjne, informacja o edukacji, wypożyczanie książek, wypożyczanie filmów, publikowanie książek, publikacja elektroniczna on-line książek i periodyków, publikowanie tekstów innych niż reklamowe, wypożyczanie nagrań dźwiękowych, organizowanie i prowadzenie konferencji, organizowanie konkursów.

(111) **191343** (220) 2005 06 03 (210) 295959  
 (151) 2007 04 13 (441) 2005 09 05  
 (732) BAKOMA Spółka Akcyjna, Warszawa, PL.  
 (540)



Kolor znaku: czerwony, niebieski

(531) 27.5.1, 29.1.12

(510), (511) **29** jogurty, kefir, mleko, produkty mleczne, napoje mleczne lub z przewagą mleka, serwatka, desery o różnych smakach na bazie mleka, jogurtów, produkty serowarskie, serki, twarożki o różnych smakach, także z dodatkiem kawy, czekolady, kakao, owoców, muesli, zbóż, **30** budynie, puddingi, kleiki na bazie mleka, mrożone: jogurty, kremy i desery o różnych smakach na bazie mleka i produktów mlecznych, wszystkie także z dodatkiem kawy, kakao, czekolady, owoców, muesli, zbóż, **32** mleko migdałowe, arachidowe, koktajle, napoje serwatkowe, także z dodatkiem kawy, kakao, czekolady, owoców, muesli, zbóż.

(111) **191344** (220) 2005 06 17 (210) 296671  
 (151) 2007 05 22 (441) 2005 09 19  
 (732) LOGISYS Spółka z ograniczoną odpowiedzialnością,  
 Kraków, PL.  
 (540) AGILERO

(510), (511) **09** nośniki danych, w tym nośniki magnetyczne i optyczne, dyski kompaktowe, w tym czytniki optyczne i magnetyczne, kable, przewody i złącza, komputery, w tym laptopy i palmtopy, komputerowe urządzenia peryferyjne i akcesoria, interfejsy, urządzenia nawigacyjne, programy komputerowe i systemy operacyjne, urządzenia sterujące, sterowniki komputerowe, urządzenia do przetwarzania informacji, audiowizualne urządzenia dydaktyczne, urządzenia do czyszczenia dysków i płyt, urządzenia i maszyny biurowe, w tym: drukarki, faksy, urządzenia do fakturowania, kalkulatory, skanery, kopiarki, urządzenia pomiarowe, anteny satelitarne, mikrofony, kamery, wydawnictwa elektroniczne, **35** prezentacje multimedialne, promocja programów komputerowych w sieci elektronicznej, sprzedaż

programów komputerowych, kompilacja i systematyzacja informacji w komputerowych bazach danych, prowadzenie sklepu w sieci elektronicznej, zarządzanie plikami i zbiorami informatycznymi, doradztwo w zakresie organizowania i prowadzenia działalności gospodarczej i zarządzania, **37** instalowanie, konserwacja i naprawa urządzeń informatycznych i telekomunikacyjnych, instalowanie, konserwacja i naprawa maszyn biurowych i księgujących, **38** wszelkiego rodzaju elektroniczne i komputerowe przesyłanie informacji, usługi poczty elektronicznej, światłowodowe i satelitarne przesyłanie danych, informacja w zakresie przesyłania danych, wypożyczanie urządzeń do przesyłania danych, udostępnianie połączeń z siecią komputerową, przydzielanie dostępu do sieci komputerowej, **41** publikacje elektroniczne, publikowanie książek oraz tekstów, działalność wydawnicza, usługi w zakresie edukacji i rozrywki za pośrednictwem Internetu, **42** programowanie komputerów, projektowanie oprogramowania, prowadzenie i udostępnianie portalu internetowego, analizy systemów komputerowych, doradztwo komputerowe w zakresie sprzętu i oprogramowania komputerowego, obsługa i serwis w zakresie oprogramowania komputerowego, w tym konserwacja, instalacje i aktualizacja oprogramowania, projektowanie i montaż sieci komputerowych, montaż anten satelitarnych, utrzymywanie stron internetowych, prace badawczo-rozwojowe, badania techniczne, badania chemiczne, biologiczne oraz w dziedzinie pozostałych nauk przyrodniczych.

(111) **191345** (220) 2005 06 22 (210) 296846  
 (151) 2007 06 25 (441) 2005 10 03  
 (732) Smogorzewski Bogdan, Wola Osowińska, PL.  
 (540)



Kolor znaku: biały, czerwony, złoty, brązowy  
 (531) 2.1.11, 5.7.2, 25.1.15, 27.5.1, 29.1.15  
 (510), (511) **30** wyroby piekarnicze i cukiernicze - chleb, bułki, galanteria piekarnicza, ciasta.

(111) **191346** (220) 2005 06 22 (210) 296858  
 (151) 2007 05 24 (441) 2005 10 03  
 (732) POLOmarket Sp. z o.o., Giębna, PL.  
 (540)



Kolor znaku: niebieski, ciemnoniebieski, biały, jasnogranatowy, żółty, bładoniebieski  
 (531) 1.3.1, 8.3.1, 25.1.15, 27.5.1, 29.1.15  
 (510), (511) **29** jogurty.

(111) **191347** (220) 2005 06 22 (210) 296861  
 (151) 2007 05 24 (441) 2005 10 03  
 (732) POLOmarket Sp. z o.o., Giębna, PL.

(540)



Kolor znaku: biały, czerwony, jasnogranatowy, żółty, bładoniebieski, ciemnoniebieski

(531) 1.3.1, 8.3.1, 11.1.2, 25.1.15, 27.5.1, 29.1.15  
 (510), (511) **29** śmietany.

(111) **191348** (220) 2005 06 23 (210) 296894  
 (151) 2007 06 15 (441) 2005 10 03  
 (732) P.P.U.H. „TOMEX - C” Czesław Tomczyk, Budzyń, PL.  
 (540)



Kolor znaku: czerwony, biały, czarny

(531) 1.15.5, 27.5.1, 29.1.1, 29.1.6, 29.1.8

(510), (511) **01** płyn hamulcowy, **12** elementy układu hamulcowego: klocki hamulcowe, okładziny hamulcowe, szczęki hamulcowe, tarcze hamulcowe, czujniki zużycia, cylinderki układu hamulcowego, bębny hamulcowe.

(111) **191349** (220) 2005 06 24 (210) 296946  
 (151) 2007 06 05 (441) 2005 10 03  
 (732) „USTM” Sp. z o.o. w organizacji, Tomaszów Mazowiecki, PL.  
 (540)



(531) 3.9.4, 26.13.25, 27.5.1

(510), (511) **01** kleje (materiały klejące) do celów przemysłowych, kleje inne niż do papieru i użytku domowego, preparaty do klejenia, **11** urządzenia do filtrowania akwariów, filtry jako części instalacji domowych lub przemysłowych, filtry powietrza do klimatyzacji, fontanny, grzejniki, zaślepki do grzejników, kabiny natryskowe, instalacje klimatyzacji, klosze do lamp, krany, instalacje do ogrzewania wodnego, armatura do regulacji urządzeń wodnych lub gazowych oraz przewodów wodnych lub gazowych, rury do lamp, rury kotłowe centralnego ogrzewania, instalacje i aparatura sanitarna, instalacje do sauny, uszczelki do kranów wodociągowych, aparatura i urządzenia do uzdatniania wody, wyciągi wentylacyjne, wyciągi wentylacyjne do laboratoriów, aparatura do wentylacji (klimatyzacji), aparatura i instalacje do zmiękczenia wody, aparatura i urządzenia do uzdatniania wody, armatura regulacyjna i zabezpieczająca do urządzeń wodnych, instalacje do dystrybucji wody, instalacje do schładzania wody, instalacje do uzdatniania wody, instalacje do zaopatrywania w wodę, instalacje wodociągowe wody, podgrzewacze wody (aparatura), podgrzewanie wody, schładzanie wody (instalacje), sterylizatory do wody, urządzenia do filtrowania wody, urządzenia do ujęcia wody, instalacje centralnego ogrzewania na wodę gorącą, instalacje do odsalania wody morskiej, filtry do wody pitnej, zbiorniki ciśnieniowe wody, wodotryski ozdobne, zawory mieszalnikowe do przewodów wodociągowych, zbiorniki do płuczek ustępowych, **17** materiały uszczelniające, substancje uszczelniające do połączeń, materiały filtracyjne (półprodukty w postaci pianki lub folii z tworzyw sztucznych), pierścienie uszczelniające, pierścienie wodoszczelne, uszczelki do rur, niemetalowe złączki do rur, uszczelnienia wodoodporne, pierścienie wodoszczelne, **19** kształtki rurowe rozgałęzienie we niemetalowe, przewody ciśnieniowe niemetalowe, rury spustowe niemetalowe, rury sztywne niemetalowe, rury wodociągowe niemetalowe.

(111) **191350** (220) 2005 06 24 (210) 296960  
 (151) 2007 05 16 (441) 2005 10 03  
 (732) IMPORT - EXPORT Jarosław Orzechowski, Warszawa, PL.  
 (540) KARLDI  
 (510), (511) **09** okulary, okulary słoneczne, etui do okularów.

(111) **191351** (220) 2005 06 28 (210) 297055  
 (151) 2007 06 27 (441) 2005 10 03  
 (732) Przedsiębiorstwo Wielobranżowe „ERJOT” Jerzy Radzikowski, Olsztyn, PL.  
 (540)



Kolor znaku: czerwony, granatowy, biały  
 (531) 18.1.7, 18.1.8, 27.5.1, 29.1.1, 29.1.4, 29.1.6  
 (510), (511) **22** plandeki, **35** zgromadzenie i zestawienie na rzecz osób trzecich różnych towarów pozwalające nabywcy wygodnie je oglądać i kupować w sklepie wyspecjalizowanym w sprzedaży odzieży i akcesoriów do wyrobu plandek, **39** usługi w zakresie transportu samochodowego.

(111) **191352** (220) 2005 07 01 (210) 297286  
 (151) 2007 06 28 (441) 2005 10 03  
 (732) Przedsiębiorstwo Handlowo-Usługowe „ANWIM” Spółka z ograniczoną odpowiedzialnością, Warszawa, PL.  
 (540)



Kolor znaku: biały, czarny, czerwony  
 (531) 26.11.12, 27.5.1, 29.1.1, 29.1.8  
 (510), (511) **35** usługi agencji importowo-eksportowej, zgrupowanie na rzecz osób trzecich różnych towarów pozwalające nabywcy wygodnie je oglądać i kupować w hurtowniach, stacjach paliw i poprzez agentów wyspecjalizowanych w sprzedaży ropy naftowej, paliw ropopochodnych, olejów, płynów hamulcowych i hydraulicznych, płynów do chłodnic samochodowych, środków konserwujących, antykorozyjnych i preparatów pielęgnacyjnych do samochodów, usługi działalności handlowej na terenie stacji paliwowych artykułami spożywczymi, papierniczymi i przemysłowymi, usługi w zakresie reklamy, biznesu, zarządzania i czynności biurowych, usługi konsultingowe w zakresie obrotu ropą naftową i paliwami ropopochodnymi, dystrybucja materiałów reklamowych, próbek i wzorów wyrobów, organizacja pokazów, targów i wystaw w celach handlowych lub reklamowych, **39** usługi w zakresie transportu drogowego, kolejowego, wodnego i poprzez rurociągi, magazynowanie, składowanie i przechowywanie ropy naftowej i paliw płynnych, usługi w zakresie tworzenia i utrzymywania zapasu paliw, usługi tankowania, przeladunek, pakowanie i konfekcjonowanie towarów, usługi w zakresie dystrybucji i dostarczania paliw płynnych, usługi informacyjne i pośrednictwo w zakresie transportu i spedycji, **40** obróbka materiału, usługi w zakresie przetwarzania ropy naftowej i rafinacji, usługi w zakresie uszlachetniania paliw i gazów - etylizacja, barwienie i dodawanie komponentów, usługi w zakresie skupu, obrotu i przerobu przepracowanych olejów, sortowanie odpadów i surowców wtórnych, recykling odpadów.

(111) **191353** (220) 2005 07 04 (210) 297372  
 (151) 2007 05 29 (441) 2005 10 17  
 (732) VECTOR - FOOD KRZYSZTOF KANIUK I MARLENA KANIUK SPÓŁKA JAWNA, Gdańsk, PL.  
 (540)



(531) 24.15.1, 24.15.8, 27.5.1

(510), (511) **18** jelita do wyrobu wędlin, **29** mięso, **31** artykuły jadalne do żucia dla zwierząt.

(111) **191354** (220) 2005 07 11 (210) 297603  
 (151) 2007 05 31 (441) 2005 10 17  
 (732) „O-ZONE” S.C. Grzegorz Kasprzak, Teresa Kasprzak, Bełchatów, PL.  
 (540)



Kolor znaku: czarny, jasnoszary  
 (531) 1.7.6, 26.4.1, 26.13.25, 29.1.6, 29.1.8  
 (510), (511) **25** odzież, obuwie, nakrycia głowy.

(111) **191355** (220) 2005 07 11 (210) 297604  
 (151) 2007 05 31 (441) 2005 10 17  
 (732) „O-ZONE” S.C. Grzegorz Kasprzak, Teresa Kasprzak, Bełchatów, PL.  
 (540)



Kolor znaku: czarny, jasnoszary  
 (531) 26.4.2, 27.5.1, 29.1.6, 29.1.8  
 (510), (511) **25** odzież, obuwie, nakrycia głowy.

(111) **191356** (220) 2005 07 15 (210) 297871  
 (151) 2007 06 15 (441) 2005 10 17  
 (732) FITNESS AUTHORITY Alicja Zarębska, Gdańsk, PL.  
 (540)



(531) 26.1.1, 27.5.1  
 (510), (511) **05** żywność dietetyczna przystosowana do celów medycznych, odżywki dla sportowców, **25** bielizna, kostiumy kąpielowe, odzież, w tym odzież sportowa, skarpetki, T-shirty, obuwie, nakrycia głowy, **41** usługi w zakresie: kultury fizycznej, organizowanie obozów i zawodów sportowych, organizowanie imprez rekreacyjnych.

(111) **191357** (220) 2005 07 15 (210) 297872  
 (151) 2007 06 15 (441) 2005 10 17  
 (732) FITNESS AUTHORITY Alicja Zarębska, Gdańsk, PL.  
 (540)



(531) 2.1.8, 2.3.9, 2.7.2, 26.1.2, 27.5.1  
 (510), (511) **05** żywność dietetyczna przystosowana do celów medycznych, odżywki dla sportowców, **25** bielizna, kostiumy kąpielowe, odzież, w tym odzież sportowa, skarpetki, T-shirty, obuwie, nakrycia głowy, **41** usługi w zakresie: kultury fizycznej, organizowania obozów i zawodów sportowych, organizowania imprez rekreacyjnych.

(111) **191358** (220) 2005 07 19 (210) 297964  
 (151) 2007 06 06 (441) 2005 10 31  
 (732) SEMA TRADE TEXTIL Spółka z o.o., Opypy, PL.  
 (540) DETI  
 (510), (511) **25** obuwie, odzież, odzież dżinsowa, odzieżowe wyroby dziewiarskie.

(111) **191359** (220) 2005 07 19 (210) 297965  
 (151) 2007 06 06 (441) 2005 10 31  
 (732) SEMA TRADE TEXTIL Spółka z o.o., Opypy, PL.  
 (540) DEMIX  
 (510), (511) **25** obuwie, odzież, odzież dżinsowa, odzieżowe wyroby dziewiarskie.

(111) **191360** (220) 2005 07 19 (210) 297966  
 (151) 2007 06 06 (441) 2005 10 31  
 (732) SEMA TRADE TEXTIL Spółka z o.o., Opypy, PL.  
 (540) DETIX  
 (510), (511) **25** obuwie, odzież, odzież dżinsowa, odzieżowe wyroby dziewiarskie.

(111) **191361** (220) 2003 09 05 (210) 269508  
 (151) 2007 06 06 (441) 2004 03 08  
 (732) Przedsiębiorstwo Produkcyjno Handlowo-Usługowe „Wkręt-Met-Klimas” spółka jawna Joanna Klimas, Wojciech Klimas, Kuźnica Kiedrzyńska, PL.  
 (540) stalco

(510), (511) **06** drobnica żelazna, ćwieki, drut metalowy, gwoździe, gwoździe z szeroką główką, haki iklamry metalowe, blaszki do klinowania, klucze, kołki do ścian metalowe, kołki metalowe, nakrętki i nity metalowe, okucia i opaski zaciskowe metalowe, pierścienie metalowe, płytykotwiące, pierścienie nagwintowane lub dystansowe lub oporowe metalowe, podkładkiregulacyjne, pręty metalowe do spawania, pudełka z metali nieszlachetnych, pojemnikimetalowe, pojemniki do pakowania metalowe, rurki i sworznie metalowe, śruby i wkręty metalowe, śruby oczkowe i do łączenia przewodów metalowe, tuleje, uchwyty ściennie domocowania rur [metalowe], uszczelki i zaciski metalowe, dzwonki do drzwi nieelektryczne, dzwonki dla zwierząt, **07** rzyszczoty pił jako części maszyn, palniki gazowe do cięcia, reduktory i regulatory i zawory ciśnienia, maszyny i urządzenia do czyszczenia [elektryczne], dłutownice, dmuchawy, maszyny do obróbki drewna i kamienia, dziurkarki, rozpylacze do farby, maszyny do filtrowania, filtry, frezarki, giętarki, gładziarki, głowice wiertnicze, gwinciarzki, maszyny do gwintowania, pistolety elektryczne dozujące klej, kompresory, kosiarki, ostrza do kosiarek, kosiarki ogrodowe, lutownice gazowe, pistolety i urządzenia domalowania, obrabiarki do metali, maszyny do nadmuchu i do ubijania, mieszalniki, młotki, młoty elektryczne i mechaniczne, młoty pneumatyczne, narzędzia, narzędzia ręczne onapędzie innym niż ręczny, nitownice, noże jako części maszyn, noże i nożyce elektryczne, obrabiarki, ostrza jako części maszyn, opalarki, piły [maszyn], stoły do pił, podstawy maszyn, pompy, regulatory, rozpylacze jako maszyny, sita jako maszyny lub części maszyn, aparaty do spawania gazowe, spawarki elektryczne, stoły do maszyn, szczotki jako części maszyn, szczotki elektryczne, szlifiarki, tarcze do cięcia, tarczszlifiarskie jako części maszyn, uchwyty jako części maszyn, uchwyty do ostrzy iwiertarskie jako części maszyn, wiertarki, wiertarki ręczne elektryczne, wycinarki szczelin, wykończarki, wytłaczarki, maszyny do zszywania, ubijaki jako maszyny, **08** brzeszczoty pił jako narzędzia, cęgi do cięcia drutu, przyrządy do cięcia, urządzenia docięcia rur, dłuta, dłuta do otworów, przycinacze do drzew, dziurkacze jako narzędzia, dziurkacze numerujące, dźwigniki sterowane ręcznie jako podnośniki, frezy, grabie, gwintownice, gwintowniki, narzędzia do wyciągania gwoździ, imadła, kamienie szlifiarskie, kielnie, packi, kilofy, klucze maszynowe w tym nastawne, kosiarki ogrodowe ręczne, kosy, łomy, drągi żelazne, łopaty, łopaty, młotki, młoty, napinacze drutu i taśm metalowych, narzędzia do obróbki drewna, narzędzia ręczne sterowane ręcznie, nitownice, noże gniazdowe, noże do otwierania konserw nieelektryczne, noże ogrodnicze, noże do maszynek do mięsa jako narzędzia, noże do palet, noże do warzyw i owoców, noże kowalskie i myśliwskie, wyroby nożownicze, nożyce, przyrządy nożycowe ręczne, obcęgi, obcinacze, narzędzia dla ogrodnictwa ręczne, oprawki wiertarskie, ośelki, przyrządy do ostrzenia ostrzy, ostrza nożyc, ostrza jako narzędzia i jako

broń, ostrzałki, pilniki, piły jako narzędzia, pistolety jako narzędzia, pistolety ręczne do wytłaczania masyuszczelniającej, pompki ręczne, przebijaki, przecinaki, punktaki, rolnicze narzędziaręczne, rozpylacze do środków owadobójczych jako narzędzia i ręczne, rozwiertaki, scyzoryki, sekatory, siekiery, skrobaki, stal narzędziowa, szczypce jako kleszcze, szczypce płaskie i okrągłe do zawijania, kleszcze, przyrządy do cięcia, przyrządy ręczne do szlifowania i ścierania, szmergiel, szpadle, śrubokręty, świdry, tarcze szlifiarskie ręczne, ubijaki jako narzędzia, ubijaki do gruntu, wiertarki piersiowe, wiertła, uchwyty dowierzeł jako narzędzia, wiertła ręczne, wycinarki, narzędzia do wytłaczania, zaciski ciesielskie i bednarskie, wkrętki, **09** baterie, dzwonki alarmowe elektryczne, dzwonki do drzwi elektryczne, dzwonki jakourządzenia ostrzegające, dzwonki sygnalizacyjne, ciężarki i linki do pionów, elektrody dospawania, instalacje i przewody elektryczne, gniazda, aparaty do lutowania i lutowniceelektryczne, druty ze stopów metali, przyrządy do mierzenia, taśmy miernicze, mikrometry, niwelatory, osłony do ochrony twarzy, kaski i maski ochronne, filtry do masek do oddychania, maski do oddychania, maski do spawania, miarki, miary, okulary, okulary ochronne, przyrządy pomiarowe, urządzenia pomiarowe elektryczne, poziomice, probówki, prostowniki prądu, rękawice do ochrony przed wypadkami, rozgałęźniki, rurkikapilarne, suwmiarki, urządzenia elektryczne do spawania, sygnalizatory, ściemniaczeświatła, transformatory elektryczne, ubrania zabezpieczające przed wypadkami i ogniem, wtyczki i inne kontakty elektryczne, wykrywacze, wykrywacze przewodów, zamki elektryczne, złączki, **17** materiały dźwiękoszczelne, farby izolacyjne, materiały filtracyjne [półprodukty w postaci pianki lub folii z tworzyw sztucznych], giętkie przewody niemetalowe, gumowe korki ituleje, materiały izolacyjne, izolatory, osłony niemetalowe do rur, materiały do pakowania z gumy lub tworzyw sztucznych, pierścienie gumowe, pierścienie uszczelniające, podkładki z gumy lub fibry, tworzywa sztuczne półprzetworzone, materiały uszczelniające, złączki niemetalowe do rur, **20** kołki do ścian niemetalowe, nakrętki i nity niemetalowe, sworznie i śruby niemetalowe, uchwyty z tworzyw do kabli lub rur, zaciski niemetalowe, osprzęt niemetalowy do drzwi iokien, osprzęt niemetalowy do łazienek i mebli, meble, meble metalowe, pojemniki dopakowania z tworzyw, pojemniki niemetalowe, pudełka drewniane lub z tworzyw sztucznych, regały, stolarstwo meblowe, stoły warsztatowe, szafki, **35** agencja importowo-eksportowa, komputerowe zarządzanie plikami, pokazy towarów, promocja sprzedaży, reklama za pośrednictwem sieci komputerowej, organizowanie wystaw w celach handlowych lub reklamowych, zaopatrzenie osób trzecich; zgrupowanie na rzecz osób trzecich różnych towarów pozwalające nabywcy wygodnie oglądać i kupować te towary na stronie Web dotyczącej sprzedaży różnorodnych towarów, zgrupowanie na rzecz osób trzecich różnych towarów pozwalające nabywcy wygodnie oglądać i kupować te towary w sklepie lub hurtowni wielobranżowej.

(111) **191362** (220) 2005 11 03 (210) 301897  
 (151) 2007 06 28 (441) 2006 02 06  
 (732) „JAXON” Andrzej Podeszwa, Skórzewo, PL.  
 (540) crocodile

(510), (511) **28** sprzęt i akcesoria wędkarskie, linki wędkarskie, żyłki wędkarskie, haczyki wędkarskie, podbieraki wędkarskie, spławiki wędkarskie, koszyki wędkarskie, kołowrotki, sztuczne przynęty stosowane w wędkarstwie.

(111) **191363** (220) 2006 01 16 (210) 304928  
 (151) 2007 06 29 (441) 2006 05 02  
 (732) „HOUSE” Sp. z o.o., Zielona Góra, PL.

(540) converge  
 (510), (511) **03** środki wybielające i inne substancje stosowane w praniu, środki do czyszczenia, polerowania, szorowania i ścierania, mydła, środki perfumeryjne, olejki eteryczne, kosmetyki, płyny do pielęgnacji włosów, środki do czyszczenia zębów.

(111) **191364** (220) 2006 03 27 (210) 308279  
 (151) 2007 04 26 (441) 2006 07 10  
 (732) Zakład Zwalczania Szkodników Żywności „AGROPEST-ALFA” s.c. Jolanta Niski, Michał Niski, Gdynia, PL.  
 (540) PESTOXIN

(510), (511) **01** produkty i półprodukty chemiczne do celów przemysłowych i naukowo-badawczych, produkty i półprodukty chemiczne stosowane w rolnictwie, ogrodnictwie i leśnictwie, produkty

chemiczne do nawożenia i użyźniania gleby stosowane w rolnictwie, ogrodnictwie oraz leśnictwie, środki do ochrony nasion, preparaty z mikroelementami dla roślin, preparaty do regulacji wzrostu roślin, środki do konserwacji kwiatów, ziemia do upraw, **05** środki bakteriobójcze, preparaty do tępienia szkodników, pasożytów i insektów, pestycydy, fungicydy, herbicydy, insektycydy, środki odstraszające szkodniki, pasożyty i insekty, preparaty do sterylizacji gleby.

(111) **191365** (220) 2004 03 31 (210) 278607  
 (151) 2007 03 09 (441) 2004 07 12  
 (732) SECESPOL Spółka z o.o., Gdańsk, PL.  
 (540)



Kolor znaku: niebieski, czerwony

(531) 26.2.1, 27.5.1, 29.1.12

(510), (511) **06** konstrukcje stalowe, rury metalowe, kołnierze, palety, pojemniki stalowe, **11** wymienniki ciepła, baterie wymienników ciepła, kolektory, rozdzielacze do sieci centralnego ogrzewania, pojemnościowe podgrzewacze wody, zbiorniki ciśnieniowe, zasobniki ciepła, hydrofony, odmulacze ciśnieniowe, naczynia zbiorcze do instalacji centralnego ogrzewania, pompy ciepłne, **17** otuliny izolacyjne z tworzyw sztucznych, **37** oczyszczanie i regeneracja wymienników ciepła, **40** obróbka plastyczna stali, cięcie blach i elementów stalowych, spawanie, obróbka mechaniczna elementów stalowych, pasywacja elementów ze stali nierdzewnej.

(111) **191366** (220) 2004 04 20 (210) 279539  
 (151) 2007 07 05 (441) 2004 07 26  
 (732) TENET MANAGEMENT Sp. z o.o., Kraków, PL.  
 (540)



Kolor znaku: biały, zielony, żółty

(531) 1.1.1, 26.4.1, 26.4.6, 26.11.1, 27.5.1, 29.1.13

(510), (511) **35** zgrupowanie na rzecz osób trzecich towarów pozwalających nabywcy wygodnie je oglądać i kupować w sklepie lub hurtowni z artykułami branży przemysłowej, usługi w zakresie doradztwa, tworzenia, organizacji i zarządzania działalnością gospodarczą zarządzaniem kadrowym, badania rynku i opinii publicznej, doradztwa handlowego, marketingu, wszelkiego rodzaju reklam, opracowywania prognoz ekonomicznych, pozyskiwanie informacji o działalności gospodarczej, zarządzanie zbiorami informatycznymi, pozyskiwanie informacji do komputerowych baz danych, organizowanie targów, wystaw, prowadzenie interesów osób trzecich, franchising - usługi związane z organizowaniem i prowadzeniem działalności gospodarczej pod określoną marką, **36** usługi związane z: doradztwem finansowo-organizacyjnym podmiotów gospodarczych, działalnością finansową pozabankową, pozyskiwaniem zewnętrznego finansowania, zarządzaniem ryzykiem finansowym, handlem i pośrednictwem nieruchomości, zarządzaniem w imieniu klienta nieruchomościami, **39** wynajem samochodów osobowych i transportowych, prowadzenie biur podróży, archiwizacja nośników baz danych, **41** nauczanie, szkolenia, pracownie specjalistyczne, kształcenie praktyczne, organizowanie konferencji, seminariów, kongresów, publikowanie tekstów i książek, **42** opinie, ekspertyzy, sporządzanie raportów, usługi w zakresie: analiz, modelowania, projektowania i wdrażania oprogramowania systemów informatycznych oraz serwisu nad tymi systemami, instalacja, konserwacja i aktualizacja oprogramowania, obrót chronioną i niechronioną myślą techniczną i ekonomiczno-organizacyjną, franchajzing, administrowanie stronami komputerowymi, **43** hotele, motele, restauracje.

(111) **191367** (220) 2004 07 22 (210) 283558  
 (151) 2007 06 05 (441) 2004 11 02  
 (732) Polskie Radio - Regionalna Rozgłośnia w Łodzi  
 „RADIO ŁÓDŹ” Spółka Akcyjna, Łódź, PL.  
 (540)



Kolor znaku: czarny, żółty

(531) 16.1.4, 16.1.16, 26.1.2, 27.5.1, 29.1.12

(510), (511) **09** urządzenia nadawcze telewizyjne i radiowe, nagrania audiowizualne i dźwiękowe, **16** afisze, broszury, czasopisma, gazety, książki, kalendarze, karty okolicznościowe, katalogi, prospekty, **35** usługi reklamowe polegające na: produkcji, emisji reklam i komunikatów dźwiękowych, informacji prasowych, radiowych telewizyjnych, doradztwo w zakresie prowadzenia działalności gospodarczej i zarządzaniu, przetwarzanie danych i zarządzanie nimi, usługi w zakresie badania opinii publicznych i rynku, organizowania wystaw handlowych i reklamowych, wynajem powierzchni ogrodzeń z przeznaczeniem na reklamy, **36** wynajem: budynków, pomieszczeń biurowych, pomieszczeń na prowadzenie działalności gospodarczej, boksów, powierzchni dziedzińca, **37** działalność usługowa w zakresie instalowania, naprawy i konserwacji nadajników radiowych i telewizyjnych, **38** przesyłanie, nadawanie sygnału telewizyjnego i radiowego w celu bezpośredniego jego odbioru przez ogół obywateli, emisja audycji słownych, słowno-muzycznych i muzycznych oraz reportaży radiowych, emisja programów rozrywkowych, koncertów, widowisk, imprez, emisja programów radiowych, **41** organizowanie i prowadzenie działalności edukacyjnej i oświatowej, montaż programów radiowych, wydawanie i reprodukcja nagrań wideo i dźwiękowych, wynajem studiów radiowych i scen estradowych, wynajem aparatów nagłaśniających i oświetleniowych, **42** prace badawczo rozwojowe w dziedzinie nauk przyrodniczych i technicznych.

(111) **191368** (220) 2004 08 26 (210) 284729  
 (151) 2007 06 05 (441) 2004 11 29  
 (732) Pracownia Artystyczna QBAS Andrzej Kubas, Białystok, PL.  
 (540)



(531) 27.5.1

(510), (511) **21** wyroby szklane, szkło użytkowe.

(111) **191369** (220) 2004 09 15 (210) 285424  
 (151) 2007 07 09 (441) 2004 12 27  
 (732) THE COCA-COLA COMPANY, Atlanta, US.  
 (540) Poczuj magię Świąt

(510), (511) **32** napoje, zwłaszcza napoje chłodzące na bazie wody, napoje w różnych smakach, mineralne i gazowane wody, oraz inne niealkoholowe napoje zwłaszcza łagodne napoje bezalkoholowe, napoje energetyzujące oraz napoje dla sportowców, napoje owocowe i soki owocowe, syropy, koncentraty i proszki do przygotowywania napojów oraz inne preparaty do przygotowywania napojów, zwłaszcza mineralnych i gazowanych wód i innych niealkoholowych napojów zwłaszcza łagodnych napojów bezalkoholowych, napojów energetyzujących oraz napojów dla sportowców, napojów owocowych i soków.

(111) **191370** (220) 2004 09 15 (210) 285425  
 (151) 2007 07 09 (441) 2004 12 27

(732) THE COCA-COLA COMPANY, Atlanta, US.

(540) Odkryj świąteczną promocję

(510), (511) **32** napoje, zwłaszcza napoje chłodzące na bazie wody, napoje w różnych smakach, mineralne i gazowane wody, oraz inne niealkoholowe napoje zwłaszcza łagodne napoje bezalkoholowe, napoje energetyzujące oraz napoje dla sportowców, napoje owocowe i soki owocowe, syropy, koncentraty i proszki do przygotowywania napojów oraz inne preparaty do przygotowywania napojów, zwłaszcza mineralnych i gazowanych wód i innych niealkoholowych napojów zwłaszcza łagodnych napojów bezalkoholowych, napojów energetyzujących oraz napojów dla sportowców, napojów owocowych i soków.

(111) **191371** (220) 2002 09 02 (210) 254587  
(151) 2007 03 09 (441) 2003 03 10

(732) DREWNO CENTRUM Spółka z ograniczoną odpowiedzialnością, Pruszków, PL.; DREWNO S. Sokołowski i T. Dobrowolski Spółka Jawna, Częstochowa, PL.; Firma Handlowa SĘK K. Kaczmarek - H. Stachowski Spółka Jawna, Poznań, PL.  
(540)



Kolor znaku: niebieski, żółty, szary, czerwony, brązowy, czarny  
(531) 2.1, 7.1, 27.5, 29.1

(510), (511) **03** preparaty do czyszczenia, środki do czyszczenia, papier ścierny, płótno ściernie, preparaty do polerowania, środki do pielęgnacji drewna i produktów drewnopochodnych, wosk do parkietów, **07** zawarty w klasie 07 osprzęt i akcesoria do montażu paneli podłogowych, pistolety malarskie, narzędzia ręczne o napędzie innym niż ręczny, pistolety dozujące klej, uchwyty, klamry, złącza i zaciski dla towarów wymienionych w tej klasie, **19** materiały niemetalowe służące do wykańczania wnętrz, boazeria, boazeria drewniana, boazeria panelowa, boazeria niemetalowa drewnopodobna, fornir, gzymsy niemetalowe, klepki niemetalowe, łaty niemetalowe, klepki drewniane podłogowe, korek sprasowany, kasetony sufitowe i ściennie, listwy wykończeniowe niemetalowe, listewki boazeryjne, listwy podłogowe panelowe, listwy profilowe niemetalowe, obudowy kominów, parkiety, płytki wykładzinowe niemetalowe, progi niemetalowe, przegrody niemetalowe, rolety zewnętrzne niemetalowe, rozporki i schody niemetalowe, pokrycia ścian niemetalowe, terakota, wykładzina niemetalowa drzwi i okna niemetalowe, gonty, materiały konstrukcyjne niemetalowe, podpory niemetalowe, ramy do okien i drzwi niemetalowe, nadproża niemetalowe, odrzwia niemetalowe, płyty niemetalowe, sklejka, szamota, **27** linoleum, maty i dywaniki łazienkowe, obicia ściennie nie z materiałów tekstylnych, wykładziny podłogowe, tapety, maty trzciniowe, **35** reklama handlowa, zgrupowanie na rzecz osób trzecich różnych towarów obejmujących preparaty do czyszczenia, środki do czyszczenia, papier ścierny, płótno ściernie, preparaty do polerowania, środki do pielęgnacji drewna i produktów drewnopochodnych, wosk do parkietów, osprzęt i akcesoria do montażu paneli podłogowych, pistolety malarskie, narzędzia ręczne, narzędzia ręczne sterowane mechanicznie, pistolety dozujące klej, uchwyty, klamry, złącza i zaciski, materiały niemetalowe służące do wykańczania wnętrz, boazeria, boazeria drewniana, boazeria panelowa, boazeria niemetalowa drewnopodobna, fornir, gzymsy niemetalowe, klepki niemetalowe, łaty niemetalowe, klepki drewniane podłogowe, korek sprasowany, kasetony sufitowe i ściennie, listwy wykończeniowe niemetalowe, listewki boazeryjne, listwy podłogowe panelowe, listwy profilowe niemetalowe, obudowy kominów, parkiety, płytki wykładzinowe niemetalowe, progi niemetalowe, przegrody niemetalowe, rolety zewnętrzne niemetalowe, rozporki i schody niemetalowe, pokrycia ścian niemetalowe, terakota, wykładzina niemetalowa drzwi i okna niemetalowe, gonty, materiały konstrukcyjne niemetalowe, podpory niemetalowe, ramy do okien i drzwi niemetalowe, nadproża niemetalowe, odrzwia niemetalowe, płyty niemetalowe, sklejka, szamota, linoleum, maty i dywaniki łazienkowe, obicia ściennie nie z materiałów tekstylnych, wykładziny

podłogowe, tapety, maty trzciniowe pozwalające nabywcy wygodnie je oglądać i kupować w sklepach oraz na stronie internetowej, **37** usługi związane z wykańczaniem wnętrz budynków mieszkalnych i biurowych, montaż paneli ściennych i podłogowych, malowanie, tapetowanie, montaż ścianek działowych i drzwi przesuwanych, montaż kasetonów sufitowych, układanie parkietów i boazerii ściennych, montaż balustrad schodowych, układanie płytek łazienkowych i posadzkowych, **42** dekoracja wnętrz, projektowanie dekoracji wnętrz, doradztwo w zakresie wykańczania wnętrz.

(551) wspólne prawo ochronne

(111) **191372** (220) 2003 03 24 (210) 262679  
(151) 2007 07 05 (441) 2003 10 06  
(732) Przedsiębiorstwo Produkcji Farmaceutyczno-Kosmetycznej „PROFARM” Sp. z o.o., Lębork, PL.  
(540)

PROMIX

Kolor znaku: jasnoniebieski

(531) 27.5.1, 29.1.4

(510), (511) **01** antyrespiranty inne niż do użytku domowego, aldehydy, alkaloidy, alkohole przeznaczone do celów innych niż farmaceutyczne, **03** płyny antyseptyczne do celów domowych, barwniki do celów kosmetycznych, wyroby perfumeryjne, preparaty do celów kosmetycznych i perfumeryjnych, płyny do nasączania chusteczek i saszetek kosmetycznych oraz chusteczki i saszetki zapachowe, preparaty do czyszczenia zębów i protez zębowych, preparaty do demakijażu, depilacji i maskowania blizn i przebarwień skóry, niemedyczne detergenty do celów kosmetycznych, mydła, mydła lecznicze, mydła przeciwpotowe, olejki i esencje eteryczne oraz ekstrakty kwiatowo-roślinne do celów kosmetycznych i perfumeryjnych, płyny antyseptyczne, kadzidła, nie lecznicze sole kąpielowe, wody kolońskie i perfumy, mlecza i maseczki kosmetyczne, szampony i lotony, szampony dla zwierząt, szminki, kremy, wazeliny, maści kosmetyczne i wybielające, apretury do kosmetyków, oleje i tłuszcze kosmetyczne, dezodoranty, płyny i neutralizatory do trwałej ondulacji, perfumy do oddymiania, preparaty do opalania, ołówki kosmetyczne, kosmetyczne materiały samoprzylepne, pudry, preparaty do rzęs, talk kosmetyczny, terpentyna kosmetyczna, wybielacze kosmetyczne, zestawy kosmetyków, inne nie wymienione wyżej kosmetyki, wata do celów kosmetycznych, kosmetyczne środki przeciwpotne, **05** aldehydy, alkaloidy, alkohole przeznaczone do celów farmaceutycznych, azotany kosmetyczne, aminokwasy medyczne, antyseptyki, antybiotyki, antykoncepcyjne środki chemiczne, wata antyseptyczna, preparaty biologiczne i bakteriologiczne dla celów medycznych, kultury bakteryjne medyczne i preparaty z nich, bandaże higieniczne oraz opatrunkowe i inne materiały opatrunkowe, balsamy lecznicze, medyczne artykuły żywnościowe, borowiny kąpielowe i lecznicze, kultury bakteryjne do otrzymywania farmaceutyków, szarpie, gazy i waty opatrunkowe, tkaniny dla celów medycznych opatrunkowych, gąbki i implanty chirurgiczne i stomatologiczne, kora z drzew i krzewów do celów leczniczych, lecznicze saszetki i chusteczki nasączane, preparaty ciężowe diagnostyczne, cukry medyczne, lecznicze wyroby cukiernicze, czopki, materiały dentystyczne do uzupełniania ubytków w uzębieniu, do wykonywania protez stomatologicznych, do wykonywania stomatologicznych odcisków negatywowych, do sporządzania opatrunków poresekcyjnych, do dezynfekcji jamy ustnej po zabiegach stomatologicznych, higieniczne środki dezynfekcyjne, preparaty chemiczne do diagnostyki medycznej, enzymy medyczne, medyczne preparaty ropopochodne, preparaty do okładów i kompresów, medyczna guma do żucia, herbaty, nalewki, esencje dla celów medycznych i profilaktyki zapobiegawczo-œ” leczniczej, olejki i ekstrakty lecznicze, insektycydy, izotopy medyczne, kadzidła zapachowe dymne i sublimacyjne lecznicze, lecznicze sole kąpielowe, napary i nalewki lecznicze, leki, preparaty wspomagające leczenie i wzbogacające organizm preparaty podnoszące odporność organizmu, preparaty witaminowe medyczne, farmaceutyczne lotony, lekarskie korzenie roślinne, maziidła, preparowana woda morską do kąpiei leczniczych, środki nasenne, żywność dla niemowląt, chemiczne preparaty odchudzające, środki przeciw odmrożeniowe i przeciw odciskom, trocizki do oddymiania, podłoża i substancje

odżywcze do hodowli mikroorganizmów, opaski, plastry i podpaski higieniczne, plastry i przylepce lecznicze, peptony farmaceutyczne, pigułki medyczne, środki przeciwpotne medyczne, przeciw pasożytnicze, przeciwbólowe, przeciwreumatyczne, przeczyszczające, radioaktywne substancje lecznicze, roztwory do szkieł kontaktowych, radiologiczne kontrasty, skrobia i słody farmaceutyczne, sole medyczne, sterydy, surowice, szczepionki, preparaty witaminowe lecznicze, zioła i wywary farmaceutyczne, medyczne odczynniki i chemiczne preparaty medyczne, **35** usługi eksportu i importu, zgrupowanie na rzecz osób trzecich towarów kosmetycznych, perfumeryjnych, farmaceutycznych i weterynaryjnych, pozwalające nabywcy wygodnie je oglądać i hurtowo lub detalicznie kupować w sklepie, aptece, perfumerii, dużym sklepie wielobranżowym lub supermarkecie, w ofercie sprzedaży bezpośredniej (obnośnej), przy pomocy wykorzystania środków telekomunikacji, na zamówienie korespondencyjne, lub za pośrednictwem INTERNET-u, **40** usługi próbek uszlachetniający materiałów i surowców farmaceutyczno-kosmetycznych.

(111) **191373** (220) 2004 02 20 (210) 276661  
(151) 2007 06 01 (441) 2004 05 31  
(732) TVN Spółka Akcyjna, Warszawa, PL.

(540) Zmagania Miast

(510), (511) **03** kosmetyk, wyroby perfumeryjne, środki myjące, czyszczące i piorące, **09** programy telewizyjne, filmy, audycje radiowe utrwalone w formie zapisanej taśmy filmowej, taśmy video, taśmy magnetycznej, dysków optycznych w wersji przystosowanej do odtwarzania w komputerach multimedialnych, zapisane nośniki obrazu, dźwięku, gry komputerowe, **16** papier, karton i wyroby z tych materiałów nie ujęte w innych klasach, druki akcydensowe, kalendarze, foldery, prospekty, afisze, plakaty, fotografie, nalepki, publikacje drukowane, czasopisma, książki, broszury, materiały piśmienne, papiery, torby do pakowania z papieru i tworzyw sztucznych materiały szkoleniowe i instruktażowe (z wyjątkiem aparatów), **25** odzież, odzież sportowa, obuwie, nakrycia głowy, **28** gry, zabawki i sprzęt sportowy ujęte w tej klasie, **35** usługi w zakresie reklamy: organizacja i prowadzenie kampanii reklamowych, wynajem i sprzedaż miejsca i czasu na cele reklamowe w środkach masowego przekazu, usługi produkcji audycji i filmów reklamowych dla radia, telewizji, filmu, internetu, usługi w zakresie dystrybucji i doręczania prospektów i próbek reklamowych, organizacji pokazów i wystaw w celach reklamowych, usługi badania opinii publicznej, badania rynku mediów i reklamy, usługi prowadzenia sklepu i hurtowni wielobranżowej w zakresie sprzedaży odzieży, obuwia, wyrobów papierniczych, kosmetyków, chemii gospodarczej, książek, czasopism, gazet, sprzętów gospodarstwa domowego, mebli, wyposażenia wnętrz, prowadzenie punktów sprzedaży hurtowej i detalicznej: odzieży, obuwia, wyrobów papierniczych, kosmetyków, chemii gospodarczej, książek, czasopism, gazet, sprzętów gospodarstwa domowego, mebli, wyposażenia wnętrz za pośrednictwem Internetu, **38** usługi agencji informacyjnej: zbieranie i rozpowszechnianie informacji, usługi rozpowszechniania programów telewizyjnych, reportaży, filmów dokumentalnych i fabularnych, widowisk rozrywkowych i sportowych, usługi: emisji telewizyjnej i radiowej, obsługi przekazu dźwięku i obrazu, obsługi przekazu cyfrowego, organizowania systemów transmisyjnych dźwięku, obrazu i sygnału cyfrowego, rozpowszechniania programów i informacji za pośrednictwem sieci informatycznych - internetu, organizacja audycji z interaktywnym udziałem widzów, **41** usługi rozrywki i nauczania, organizacja rozrywkowych widowisk telewizyjnych, audycji radiowych, produkcja filmów dokumentalnych, reportaży, programów telewizyjnych, organizacji teleturniejów i konkursów, organizacji nauczania, usługi wynajmowania studia nagraniowego, filmowego, organizacji i produkcji nagrań filmowych, dźwiękowych, sportowych, rekreacyjnych, organizacja audycji z interaktywnym udziałem widzów, usługi obsługi technicznej i menedżerskiej produkcji telewizyjnej i filmowej, usługi wydawnicze: publikowanie książek i innych materiałów drukowanych, **42** usługi administrowania prawami własności intelektualnej, udzielania licencji i pośrednictwa w obrocie prawami własności intelektualnej.

(111) **191374** (220) 2004 02 24 (210) 276761  
(151) 2007 05 10 (441) 2004 05 31  
(732) TVN S.A., Warszawa, PL.

(540)



Kolor znaku: biały, szary, czarny, zielony i jego odcienie

(531) 1.15.21, 25.7.1, 26.4.2, 27.5.1, 29.1.15  
(510), (511) **09** programy telewizyjne, filmy, audycje radiowe utrwalone w formie zapisanej taśmy filmowej, taśmy video, taśmy magnetycznej, dysków optycznych w wersji przystosowanej do odtwarzania w komputerach multimedialnych, zapisane nośniki obrazu i dźwięku, gry komputerowe z użyciem monitora, **35** usługi prowadzenia sklepu internetowego w zakresie sprzedaży towarów powszechnego użytku odzieży, obuwia, wyrobów papierniczych, kosmetyków, chemii gospodarczej, książek, czasopism, gazet, sprzętów gospodarstwa domowego, mebli, wyposażenia wnętrz, **38** usługi agencji informacyjnej: zbieranie i rozpowszechnianie informacji, usługi rozpowszechniania programów telewizyjnych, reportaży, filmów dokumentalnych i fabularnych, widowisk rozrywkowych i sportowych, usługi: emisji telewizyjnej i radiowej, obsługi przekazu dźwięku i obrazu, obsługi przekazu cyfrowego, organizowania systemów transmisyjnych dźwięku, obrazu i sygnału cyfrowego, rozpowszechniania programów i informacji za pośrednictwem sieci informatycznych - internetu, emisji audycji z interaktywnym udziałem widzów, **41** usługi rozrywki i nauczania: organizacja rozrywkowych widowisk telewizyjnych, audycji radiowych, produkcja filmów dokumentalnych, reportaży, programów telewizyjnych, organizacji teleturniejów i konkursów, audycji z interaktywnym udziałem widzów, organizacji nauczania, usługi wynajmowania studia nagraniowego, filmowego, organizacji i produkcji nagrań filmowych, dźwiękowych, usługi organizacji imprez artystycznych, estradowych, sportowych, rekreacyjnych, usługi wydawnicze: publikowanie książek i innych materiałów drukowanych, usługi obsługi technicznej i menedżerskiej produkcji telewizyjnej i filmowej.

(111) **191375** (220) 2004 02 24 (210) 276762  
(151) 2007 05 10 (441) 2004 05 31  
(732) TVN S.A., Warszawa, PL.  
(540)

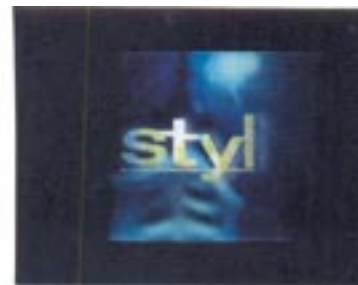

Kolor znaku: biały, szary, czarny, niebieski i jego odcienie

(531) 26.4.2, 27.5.1, 29.1.14  
(510), (511) **09** programy telewizyjne, filmy, audycje radiowe utrwalone w formie zapisanej taśmy filmowej, taśmy video, taśmy magnetycznej, dysków optycznych w wersji przystosowanej do odtwarzania w komputerach multimedialnych, zapisane nośniki obrazu i dźwięku, gry komputerowe z użyciem monitora, **35** usługi prowadzenia sklepu internetowego w zakresie sprzedaży towarów powszechnego użytku odzieży, obuwia, wyrobów papierniczych, kosmetyków, chemii gospodarczej, książek, czasopism, gazet, sprzętów gospodarstwa domowego, mebli, wyposażenia wnętrz, **38** usługi agencji informacyjnej: zbieranie i rozpowszechnianie informacji, usługi rozpowszechniania programów telewizyjnych, reportaży, filmów dokumentalnych i fabularnych, widowisk rozrywkowych



i sportowych, usługi: emisji telewizyjnej i radiowej, obsługi przekazu dźwięku i obrazu, obsługi przekazu cyfrowego, organizowania systemów transmisyjnych dźwięku, obrazu i sygnału cyfrowego, rozpowszechniania programów i informacji za pośrednictwem sieci informatycznych- internetu, emisji audycji z interaktywnym udziałem widzów, **41** usługi rozrywki i nauczania: organizacja rozrywkowych widowisk telewizyjnych, audycji radiowych, produkcja filmów dokumentalnych, reportaży, programów telewizyjnych, organizacji teleturniejów i konkursów, audycji z interaktywnym udziałem widzów organizacji nauczania, usługi wynajmowania studia nagraniowego, filmowego, organizacji i produkcji nagrań filmowych, dźwiękowych, usługi organizacji imprez artystycznych, estradowych, sportowych, rekreacyjnych, usługi wydawnicze: publikowanie książek i innych materiałów drukowanych, usługi obsługi technicznej i menedżerskiej produkcji telewizyjnej i filmowej.

(111) **191376** (220) 2004 04 09 (210) 279115  
 (151) 2007 07 04 (441) 2004 07 12  
 (732) ELPIGAZ Sp. z o.o., Gdańsk, PL.  
 (540)

**GALILEO**

Kolor znaku: niebieski  
 (531) 27.5.1, 29.1.4

(510), (511) **35** eksport, import oraz reklama i zgrupowanie na rzecz osób trzecich różnych wyrobów i części przeznaczonych do instalacji gazowniczych stacjonarnych i mobilnych, pozwalające nabywcy wygodnie je oglądać i kupować w sklepie, hurtowni, składzie fabrycznym, lub celnym, lub w specjalistycznej stacji obsługi pojazdów, w witrynie internetowej lub w serwisowanej sprzedaży bezpośredniej.

(111) **191377** (220) 2004 05 09 (210) 280604  
 (151) 2007 04 16 (441) 2004 08 23  
 (732) „CENKA” s.c. Jacek Mazur, Jacek Wanczura, Bydgoszcz, PL.  
 (540)



Kolor znaku: czerwony, żółty  
 (531) 26.1.2, 27.5.1, 29.1.12

(510), (511) **25** buty, botki, obuwie sportowe, paski do butów i paski odzieżowe, wkładki do butów, obuwie tekstylne, odzież ze skóry i z imitacji skóry.

(111) **191378** (220) 2004 05 25 (210) 281191  
 (151) 2007 06 28 (441) 2004 09 06  
 (732) Metro Warszawskie Sp. z o.o., Warszawa, PL.  
 (540)



Kolor znaku: żółty, czerwony  
 (531) 24.15.1, 26.1.1, 27.5.1, 29.1.12

(510), (511) **35** reklama, **37** nadzór budowlany, **39** transport pasażerski.

(111) **191379** (220) 2004 05 29 (210) 281401  
 (151) 2007 04 16 (441) 2004 09 06  
 (732) „Polskie Górnictwo Naftowe i Gazownictwo”  
 Spółka Akcyjna, Warszawa, PL.  
 (540) ERGENA

(510), (511) **01** produkty chemiczne przeznaczone dla przemysłu i do prac badawczych, w szczególności hel, azot i siarka, gazy zestalone do celów przemysłowych, **04** ropa naftowa i gaz ziemny, produkty ropopochodne, paliwa, **06** rudy metali, rurociągi metalowe, **07** maszyny i obrabiarki, w szczególności dla górnictwa, kopalnictwa i budownictwa, **11** urządzenia i instalacje do ogrzewania i wentylacji, **12** pojazdy i części do nich, **16** publikacje drukowane periodyczne i dziełowe, **35** doradztwo w zakresie prowadzenia działalności gospodarczej, hurtowa sprzedaż paliw, gazu ziemnego oraz ropy naftowej i produktów ropopochodnych, usługi w zakresie badania rynku i opinii publicznej, grupowanie z myślą o osobach trzecich produktów chemicznych, paliw oraz urządzeń i sprzętu do wydobycia, magazynowania i transportu ropy naftowej, gazu i kopalni, w warunkach umożliwiających nabywcom ich wygodne obejrzenie i dokonanie zakupu, usługi w zakresie przetwarzania danych i zarządzania nimi, **36** usługi finansowe oraz w zakresie ubezpieczeń i funduszy emerytalno-rentowych, administrowanie nieruchomościami, **37** usługi budowlane, remontowo-budowlane i instalacyjne, usługi w zakresie instalacji (m.in. gazowych), napraw i konserwacji maszyn, w szczególności dla górnictwa, kopalnictwa i budownictwa oraz doradztwo i informacja dotycząca tych usług, usługi w zakresie eksploatacji złóż ropy naftowej i gazu ziemnego, w szczególności wiercenia, budowa, remonty i konserwacja rurociągów i gazociągów, usługi w zakresie obsługi i napraw pojazdów, usługi stacji paliw i autogazu, **38** usługi w zakresie telekomunikacji, **39** usługi w zakresie transportu i magazynowania towarów, usługi wytwarzania i przesyłania energii, wydobycie, przesyłanie, magazynowanie i dystrybucja paliw, w szczególności dystrybucja i przesyłanie gazu ziemnego, transport gazu płynnego oraz produktów ropo- i gazopochodnych, bezbiornikowe magazynowanie gazu ziemnego i składowanie odpadów w złożach, a także doradztwo i informacja dotycząca tych usług, **40** usługi w zakresie przetwarzania gazu ziemnego, usługi geodezyjne i kartograficzne, doradztwo i informacja dotycząca tych usług, **43** usługi w zakresie tymczasowego zakwaterowania oraz zaopatrzenia w żywność i napoje.

(111) **191380** (220) 2004 06 09 (210) 281822  
 (151) 2007 07 04 (441) 2004 09 20  
 (732) „ATEM POLSKA” Sp. z o.o., Gdynia, PL.  
 (540)



Kolor znaku: szary, czerwony, biały  
 (531) 26.3.23, 26.4.1, 27.5.1, 29.1.13

(510), (511) **35** doradztwo w zakresie organizowania i prowadzenia działalności gospodarczej, **37** nadzór budowlany, **38** łączność poprzez sieć światłowodów, łączność radiowa, łączność telefoniczna, telefonia komórkowa, **42** badania techniczne, ekspertyzy inżynierskie.

(111) **191381** (220) 2004 06 14 (210) 281927  
 (151) 2007 03 28 (441) 2004 09 20  
 (732) „BATIDA” Sp. z o.o., Warszawa, PL.  
 (540)

**batida**<sup>®</sup>  
 Marzenie Podniebienia

(531) 27.5.1  
 (510), (511) **35** zgrupowanie na rzecz osób trzecich różnych towarów pozwalające nabywcy wygodnie je oglądać i kupować w sklepie

z artykułami spożywczymi lub w sklepie branży ciastkarsko-cukierniczej, lub w delikatesach, lub w sklepie z artykułami alkoholowymi, lub w dużym sklepie wielobranżowym, lub w supermarkecie (hipermarkecie), lub też w hurtowni, zgrupowanie na rzecz osób trzecich różnych towarów, za pośrednictwem systemu telezakupów, pozwalające nabywcy wygodnie je oglądać i kupować, wykorzystując zamówienia korespondencyjne lub przy wykorzystaniu środków telekomunikacji, zgrupowanie na rzecz osób trzecich różnych towarów pozwalające nabywcy wygodnie oglądać i kupować te towary na stronie internetowej dotyczącej sprzedaży różnorodnych artykułów, **40** konserwowanie napojów i żywności, **43** prowadzenie bufetów, punktów gastronomicznych, cukierni, kawiarni, barów lub restauracji.

(111) **191382** (220) 2004 06 18 (210) 282105  
 (151) 2007 05 30 (441) 2004 09 20  
 (732) Ogrodnicza Spółdzielnia Handlu, Transportu i Usług  
 ProFlora, Katowice, PL.  
 (540)



Kolor znaku: zielony, żółty, biały, czarny

(531) 5.3.6, 26.7.15, 27.5.1, 29.1.14

(510), (511) **35** usługi w zakresie prowadzenia sklepu i hurtowni z następującymi towarami: azotowe nawozy, doniczki dla ogrodnictwa, fosforany, hormony przyspieszające dojrzewanie owoców, humus, karbonyl do ochrony roślin, preparaty do konserwacji kwiatów, środki chemiczne dla leśnictwa, maści do szczepienia drzew, środki do ochrony nasion, nawozy rolnicze, środki chemiczne dla ogrodnictwa, podłoża dla upraw przygruntowych, preparaty regulujące wzrost roślin, preparaty do oklejania drzew w sadownictwie, sole-nawozy, superfosfaty, torf, ziemia do upraw, ziemia próchnicza, środki do niszczenia larw, preparaty do zwalczania mącznika zbożowego, środki bakteriobójcze, środki grzybobójcze, środki owadobójcze, środki przeciw pasożytnicze, środki chwastobójcze, maszyny i obrabiarki, narzędzia rolnicze, koparki, kosiarki, ostrza do kosiarek, urządzenia do nawadniania, noże, noże elektryczne, nożyce elektryczne, piły, maszyny do plewienia, pługi, przesiewacze, rozpylacze, suszarki, zraszacze, gracie ogrodowe, kosiarki, kosiarki ogrodowe, kosy, łopatkę ogrodnicze, motyki, noże ogrodnicze, nożyce ogrodnicze, nożyki do okulizowania roślin, nożyki ogrodnicze, obcinacze, narzędzia dla ogrodnictwa, narzędzia do zbierania owoców, aparatura do niszczenia pasożytów roślin, piły, rozpylacze do środków owadobójczych, sekatory, topory, glebogryzarki, produkty rolnicze, ogrodnicze i leśne, ziarna, nasion, świeże owoce i jarzyny, nasiona, rośliny naturalne, kwiaty, cebulki kwiatowe, drzewa, sadzonki, krzewy, **37** usługi w zakresie napraw i konserwacji narzędzi ogrodniczych, naprawy samochodów.

(111) **191383** (220) 2004 07 06 (210) 282841  
 (151) 2007 06 01 (441) 2004 10 18  
 (732) Zeelandia Sp. z o.o., Tarnowo Podgórne, PL.  
 (540) korent  
 (510), (511) **30** polepszacz do wyrobu pieczywa półcukierniczego.

(111) **191384** (220) 2004 08 12 (210) 284295  
 (151) 2007 06 05 (441) 2004 11 15  
 (732) TVN S.A., Warszawa, PL.

(540) Ciao Darwin  
 (510), (511) **03** środki myjące, czyszczące, piorące i wybielające, kosmetyki, wyroby perfumeryjne, środki do pielęgnacji włosów, środki do czyszczenia zębów, **09** urządzenia i przyrządy do nagrywania, transmisji i reprodukcji dźwięku, obrazu, programy telewizyjne, filmy, audycje radiowe utrwalone w formie zapisanej taśmy filmowej, taśmy video, taśmy magnetycznej, dysków optycznych w wersji przystosowanej do odtwarzania w komputerach multimedialnych, zapisane nośniki obrazu, dźwięku i informacji z wyłączeniem programów komputerowych, automaty sprzedające i mechanizmy do urządzeń uruchamianych przez wrzucenie monety lub żetonu, maszyny liczące, sprzęt przetwarzający dane, komputery, gry komputerowe,

**16** papier, karton i wyroby z tych materiałów nie ujęte w innych klasach, druki akcydensowe, kalendarze, foldery, prospekty afisze, plakaty, fotografie, nalepki, publikacje drukowane, czasopisma, książki, broszury, materiały piśmienne, papeterie, torby do pakowania z papieru i tworzyw sztucznych materiały szkoleniowe i instruktażowe z wyjątkiem aparatów, **25** odzież, odzież sportowa, obuwie, nakrycia głowy, **28** gry, zabawki i sprzęt sportowy ujęte w tej klasie, gry elektroniczne inne niż komputerowe, ozdoby choinkowe, karty do gry, **35** usługi w zakresie reklamy: organizacja i prowadzenie kampanii reklamowych, wynajem i sprzedaż miejsca i czasu na cele reklamowe w środkach masowego przekazu, usługi produkcji audycji i filmów reklamowych dla radia, telewizji, filmu, internetu, usługi w zakresie dystrybucji i doręczania prospektów i próbek reklamowych, organizacji pokazów i wystaw w celach reklamowych i handlowych, usługi badania opinii publicznej, badania rynku mediów i reklamy, usługi prowadzenia sklepu i hurtowni wielobranżowej w zakresie sprzedaży odzieży, obuwia, wyrobów papierniczych, kosmetyków, chemii gospodarczej, książek, czasopism, gazet, sprzętów gospodarstwa domowego, mebli, wyposażenia wnętrz, prowadzenie punktów sprzedaży hurtowej i detalicznej: odzieży, obuwia, wyrobów papierniczych, chemii gospodarczej, książek, czasopism, gazet, sprzętów gospodarstwa domowego, mebli, wyposażenia wnętrz za pośrednictwem Internetu, **38** usługi agencji informacyjnej: zbieranie i rozpowszechnianie informacji, usługi rozpowszechniania programów telewizyjnych, reportaży, filmów dokumentalnych i fabularnych, widowisk rozrywkowych i sportowych, usługi: emisji telewizyjnej i radiowej, obsługi przekazu dźwięku i obrazu, obsługi przekazu cyfrowego, organizowania systemów transmisyjnych dźwięku, obrazu i sygnału cyfrowego, rozpowszechniania programów i informacji za pośrednictwem sieci informatycznych- internetu, sieci teleinformatycznych i przekazu satelitarne, organizacja audycji z interaktywnym udziałem widzów, **41** usługi rozrywki i nauczania: organizacja rozrywkowych widowisk telewizyjnych, audycji radiowych, produkcja filmów dokumentalnych, reportaży, programów telewizyjnych, organizacji teleturniejów i konkursów, organizacji nauczania, nauczanie korespondencyjne zgodnie z zapotrzebowaniem uczestników, usługi wynajmowania studia nagraniowego, filmowego, organizacji i produkcji nagrań filmowych, dźwiękowych, usługi organizacji imprez artystycznych, estradowych, sportowych, rekreacyjnych, usługi obsługi technicznej i menedżerskiej produkcji telewizyjnej i filmowej, usługi wynajmu dekoracji, kostiumów i rekwizytów, oraz pomieszczeń do celów rozrywkowych, sprzętu telewizyjnego, radiowego, filmowego, kinematograficznego, usługi wydawnicze: publikowanie książek i innych materiałów drukowanych, udostępnianie tych publikacji za pośrednictwem internetu, organizowanie konkursów piękności, zabaw, zawodów sportowych, prowadzenie parków rozrywki, **42** usługi administrowania prawami własności intelektualnej, udzielania licencji i pośrednictwa w obrocie prawami własności intelektualnej, badania w dziedzinie usług medialnych - prace badawczo wdrożeniowe dotyczące opracowywania i wdrażania nowych technologii w dziedzinie usług medialnych, prognozy pogody.

(111) **191385** (220) 2004 08 16 (210) 284433  
 (151) 2007 04 13 (441) 2004 11 29  
 (732) VICTORIA CYMES Sp. z o.o., Wałcz, PL.

(540) Słoneczny ogród  
 (510), (511) **32** syropy zagęszczane, syropy do napojów, syropy do kawy, drinków i koktajli, soki owocowe, soki warzywne, soki owocowo-warzywne, napoje owocowe, napoje bezalkoholowe: gazowane, niegazowane, musujące, wody mineralne, stołowe, gazowane i niegazowane, wyciągi z owoców, zaprawy do napojów, preparaty do przygotowywania napojów, koncentraty napojów.

(111) **191386** (220) 2004 09 06 (210) 285115  
 (151) 2007 06 13 (441) 2004 12 13  
 (732) TVN S.A., Warszawa, PL.

(540) KLUB MŁODEJ MAMY  
 (510), (511) **03** środki myjące, czyszczące, piorące i wybielające, kosmetyki, wyroby perfumeryjne, środki do pielęgnacji włosów, środki do czyszczenia zębów, **09** urządzenia i przyrządy do nagrywania, transmisji i reprodukcji dźwięku, obrazu, programy telewizyjne, filmy, audycje radiowe utrwalone w formie zapisanej taśmy filmowej, taśmy video, taśmy magnetycznej, dysków optycznych w wersji przystosowanej do odtwarzania w komputerach multimedialnych, zapisane nośniki obrazu, dźwięku i informacji, automaty sprzedające

i mechanizmy do urządzeń uruchamianych przez wrzucanie monety lub żetonu, maszyny liczące, sprzęt przetwarzający dane, komputery, gry komputerowe, **16** papier, karton i wyroby z tych materiałów nie ujęte w innych klasach, druki akcydensowe, kalendarze, foldery, prospekty afisze, plakaty, fotografie, nalepki, publikacje drukowane, czasopisma, książki, broszury, materiały piśmienne, papeterie, torby do pakowania z papieru i tworzyw sztucznych, materiały szkoleniowe i instruktażowe z wyjątkiem aparatów, **25** odzież, odzież sportowa, obuwie, nakrycia głowy, **28** gry, zabawki i sprzęt sportowy ujęte w tej klasie, gry elektroniczne inne niż komputerowe, ozdoby choinkowe, karty do gry, **35** usługi w zakresie reklamy: organizacja i prowadzenie kampanii reklamowych, wynajem i sprzedaż miejsca i czasu na cele reklamowe w środkach masowego przekazu, usługi produkcji audycji i filmów reklamowych dla radia, telewizji, filmu, internetu, usługi w zakresie dystrybucji i doręczania prospektów i próbek reklamowych, organizacji pokazów i wystaw w celach reklamowych i handlowych, usługi badania opinii publicznej, badania rynku mediów i reklamy, usługi prowadzenia sklepu i hurtowni wielobranżowej w zakresie sprzedaży odzieży, obuwia, wyrobów papierniczych, kosmetyków, chemii gospodarczej, książek, czasopism, gazet, sprzętów gospodarstwa domowego, mebli, wyposażenia wnętrz, prowadzenie punktów sprzedaży hurtowej i detalicznej: odzieży, obuwia, wyrobów papierniczych, chemii gospodarczej, książek, czasopism, gazet, sprzętów gospodarstwa domowego, mebli, wyposażenia wnętrz za pośrednictwem Internetu, **38** usługi agencji informacyjnej: zbieranie i rozpowszechnianie informacji, usługi rozpowszechniania programów telewizyjnych, reportaży, filmów dokumentalnych i fabularnych, widowisk rozrywkowych i sportowych, usługi: emisji telewizyjnej i radiowej, obsługi przekazu dźwięku i obrazu, obsługi przekazu cyfrowego, organizowania systemów transmisyjnych dźwięku, obrazu i sygnału cyfrowego, rozpowszechniania programów i informacji za pośrednictwem sieci informatycznych- internet, sieci teleinformatycznych i przekazu satelitarne, organizacja audycji z interaktywnym udziałem widzów, **41** usługi rozrywki i nauczania: organizacja rozrywkowych widowisk telewizyjnych, audycji radiowych, produkcja filmów dokumentalnych, reportaży, programów telewizyjnych, organizacji teleturów i konkursów, organizacji nauczania, nauczanie korespondencyjne zgodnie z zapotrzebowaniem uczestników, usługi wynajmowania studia nagraniowego, filmowego, organizacji i produkcji nagrań filmowych, dźwiękowych, usługi organizacji imprez artystycznych, estradowych, sportowych, rekreacyjnych, usługi obsługi technicznej i menedżerskiej produkcji telewizyjnej i filmowej, usługi wynajmu dekoracji, kostiumów i rekwizytów, oraz pomieszczeń do celów rozrywkowych, sprzętu telewizyjnego, radiowego, filmowego, kinematograficznego, usługi wydawnicze: publikowanie książek i innych materiałów drukowanych, udostępnianie tych publikacji za pośrednictwem internetu, organizowanie konkursów piękności, zabaw, zawodów sportowych, prowadzenie parków rozrywki, **42** usługi administrowania prawami własności intelektualnej, udzielania licencji i pośrednictwa w obrocie prawami własności intelektualnej, opracowywanie i wdrażanie programów komputerowych, usługi dotyczące oprogramowania komputerowego zawarte w tej klasie; badania w dziedzinie usług medialnych - prace badawczo wdrożeniowe dotyczące opracowywania i wdrażania nowych technologii w dziedzinie usług medialnych, prognozy pogody, **44** usługi w zakresie higieny i troski o urodę istot ludzkich, salony fryzjerskie, salony piękności, kosmetyka, manicure, masaż, porady w zakresie dbania o urodę i zdrowie.

(111) **191387** (220) 2004 09 15 (210) 285406  
 (151) 2007 07 09 (441) 2004 12 27  
 (732) Adrian Krzystanek, Bolesławiec, PL.  
 (540)



Kolor znaku: czarny, biały, czerwony  
 (531) 4.1.3, 27.5.1, 29.1.12

(510), (511) **09** okulary przeciwsłoneczne, oprawki do okularów, etui na okulary.

(111) **191388** (220) 2004 09 15 (210) 285441  
 (151) 2007 04 03 (441) 2004 12 27  
 (732) Olprint Spółka z o.o., Wrocław, PL.  
 (540) olprint

(510), (511) **35** prowadzenie punktów sprzedaży hurtowej i detalicznej komputerów, sprzętu komputerowego, akcesoriów komputerowych, drukarek komputerowych, komputerowych urządzeń peryferyjnych, tuszu i tonerów do drukarek komputerowych oraz części zamiennych do komputerów, sprzętu komputerowego i urządzeń peryferyjnych, **37** naprawa, serwisowanie i instalacja komputerów, sprzętu komputerowego, akcesoriów komputerowych, drukarek komputerowych oraz komputerowych urządzeń peryferyjnych, **39** dystrybucja komputerów, sprzętu komputerowego, akcesoriów komputerowych, drukarek komputerowych, komputerowych urządzeń peryferyjnych, tuszu i tonerów do drukarek komputerowych oraz części zamiennych do komputerów, sprzętu komputerowego i urządzeń peryferyjnych, **42** wynajem i wypożyczanie komputerów, sprzętu komputerowego, akcesoriów komputerowych, drukarek komputerowych oraz komputerowych urządzeń peryferyjnych.

(111) **191389** (220) 2004 09 24 (210) 285791  
 (151) 2007 04 20 (441) 2004 12 27  
 (732) Techniczne Zaopatrzenie Przemysłu „TOMACO” Tomasz Bugała, Radomsko, PL.  
 (540)

**Tomaco**

Kolor znaku: czarny, niebieski

(531) 27.5.1, 29.1.12  
 (510), (511) **07** brzeszczoty pił jako części maszyn, palniki gazowe do cięcia, maszyny do składaniaczcionek dla drukarstwa, dłuta jako przecinaki do maszyn, dłutownice, maszyny do obróbki drewna, maszyny drukarskie, prasy drukarskie, wałki drukarskie do maszyn, dziurkarki jako maszyny, etykieciarki, filtry jako wkłady do maszyn filtrujących, filtry jako części maszyn lub silników, maszyny do formowania maszynowego, formy jakoczęści maszyn, maszyny do fotoskładu, frezarki, giętarki, gładziarki jako maszyny, maszyny do grawerowania, gwinciarki do nakrętek i śrub, maszyny do gwintowania, urządzenia i maszyny introligatorskie przemysłowe, maszyny do obróbki kamienia, pistolety dozujące klej elektryczne, krajalnice jako maszyny, urządzenia kuchenneelektryczne, urządzenia i pistolety do malowania, manipulatory przemysłowe jako maszyny, matryce drukarskie, obrabiarki do metalu, mieszalniki, młoty elektryczne i mechaniczne, młoty pneumatyczne, narzędzia jako części maszyn, narzędzia ręczne o napędzie innym niż ręczny, urządzenia mechaniczne do nawijania, nawijarki mechaniczne do rur giętkich, noże jako części maszyn, noże elektryczne, nożyce i nożyczki elektryczne, obrabiarki, oplatarki jako maszyny, ostrza jako części maszyn, maszyny do ostrzenia, maszyny do pakowania, maszyny dla papiernictwa, piły jako maszyny, podajniki jako części maszyn, podajniki papieru dla drukarstwa, podstawy jako statywy maszyn, obudowy i osłony maszyn, pompy jako części maszyn lub silników, pompy jako maszyny, prasy jako maszyny do celów przemysłowych, przebijaki dziurkarek, przeciągarki jako ciągarki do metalu, przecinarki jako narzędzia mechaniczne, przekładnie do maszyn, regulatory jako części maszyn, roboty jako maszyny, narzędzia rolnicze inne niż o napędzie ręcznym, prasy rotacyjne poligraficzne, separatory, silniki inne niż do pojazdówlądowych, sita jako maszyny lub części maszyn, sortownice, maszyny do stemplowania, maszyny do stereotypii dla poligrafii, mechanizmy sterownicze do maszyn i silników, stoły do maszyn, szlifierki, przenośniki taśmowe, tarczszlifierskie jako części maszyn, tokarki jako narzędzia mechaniczne, transporterjako maszyny, transporter pneumatyczne, urządzenia do rozprowadzania tuszu dla drukarstwa, maszyny do typografii, prasy typograficzne, uchwyty jako części maszyn, ugniataarki mechaniczne, wibratory jako maszyny do celów przemysłowych, wycinarki szczelin, wykończarki, wytłaczarki, maszyny do zszywania, przyrządy dolutowania gazowego, lutownice gazowe, aparaty do spawania gazowego, spa-

warki elektryczne, **08** brzeszczoty pił jako części narzędzi, cęgi do cięcia drutu, przyrządy do cięcia z wyłączeniem dla ogrodnictwa, urządzenia do cięcia rur, dłuta, dziurkacze jako narzędzia, frezy jako narzędzia, gwintownice, gwintowniki jako narzędzia, kielnie, paczki metalowe, kilofy, klucze maszynowe stałe jako narzędzia, klucze maszynowe nastawne, łopaty jako narzędzia, młotki jako narzędzia, młoty jako tłuki i pobijaki, napinacze drutu i taśm metalowych jako narzędzia ręczne, narzędzia do obróbki drewna jako nożyczki połączone z dłutem, narzędzia ręczne sterowane ręcznie z wyłączeniem dla ogrodnictwa, nitownice jako narzędzia, noże z wyłączeniem dla ogrodnictwa, wyroby nożownicze z wyłączeniem dla ogrodnictwa, nożyce z wyłączeniem dla ogrodnictwa, przyrządy nożycowe ręczne z wyłączeniem dla ogrodnictwa, nożyczki, obcęgi, obcinacze jako narzędzia z wyłączeniem dla ogrodnictwa, osełki, oprawki gniazda rozwiertaków, oprawki wiertarskie jako narzędzia, oplataarki jako narzędzia, przyrządy do ostrzenia ostrzy, ostrza jako narzędzia, ostrzałki, ostrzarki ręczne, przyrządy do ostrzenia, stal ostrzowa, perforatory jako narzędzia, pilniki jako narzędzia, uchwyty do pił, piły jako narzędzia z wyłączeniem dla ogrodnictwa, pincety, pistolety jako narzędzia, pompki ręczne z wyłączeniem dla ogrodnictwa, przebijaki jako narzędzia, przebijaki gwoździowe, przebijaki-trzpienie jako narzędzia, przecinacze, przecinaki jako narzędzia, przycinarki do rur jako narzędzia, punktaki jako narzędzia, rozszerzacze jako narzędzia ręczne, rozwiertaki, przyrządy do cięcia rur, scyzoryki, siekiery, skrobaki jako narzędzia, stemple jako narzędzia, strugi, szczypce, przyrządy do szlifowania i ścierania ręcznego, szpachle łopatkowe jako narzędzia, śrubokręty, świdry, tarcze szlifierskie ręczne, ubijaki jako narzędzia z wyłączeniem dla ogrodnictwa, wiertła, uchwyty do wiertła jako narzędzia, wybijaki, wycinarki jako narzędzia, wydłużarki jako narzędzia, narzędzia do wytłaczania, wytłaczarki jako narzędzia, zaciski ciesielskie i bednarskie.

(111) **191390** (220) 2004 10 01 (210) 286042  
 (151) 2007 06 05 (441) 2005 01 10  
 (732) „ODYSSEY OF THE MIND POLSKA”, Gdańsk, PL.  
 (540)



Kolor znaku: niebieski, czerwony, pomarańczowy  
 (531) 4.5.3, 24.17.1, 26.1.14, 27.5.1, 29.1.13  
 (510), (511) **16** katalogi, czasopisma, ulotki, foldery, prospekty, plakaty, książki, **35** usługi reklamowe, informacja o działalności gospodarczej, prowadzenie punktów sprzedaży detalicznej artykułów piśmiennych, gazet, czasopism, książek, **41** usługi wydawnicze: książki, czasopism, reprodukcja nagrań dźwiękowych, video, produkcja filmów, organizacja szkoleń, seminariów, konferencji, kursów, sympozjów w zakresie nauk humanistycznych i społecznych, informacja o programach rozrywkowych radiowych i telewizyjnych, **42** reprodukcja komputerowych nośników informacji, prace badawczo-rozwojowe dla osób trzecich w zakresie nauk humanistycznych i społecznych.

(111) **191391** (220) 2004 10 04 (210) 286086  
 (151) 2007 04 17 (441) 2005 01 10  
 (732) TG Instalacje-Centrała Spółka z o.o., Poznań, PL.  
 (540)



Kolor znaku: granatowy, czerwony, biały  
 (531) 26.4.1, 26.11.2, 27.5.1, 29.1.13

(510), (511) **09** wydawnictwa na nośnikach elektronicznych, programy komputerowe, **11** urządzenia i instalacje grzewcze, chłodnicze, klimatyzacyjne i sanitarne, **37** usługi w zakresie montażu, naprawy i konserwacji urządzeń i instalacji grzewczych, chłodniczych, klimatyzacyjnych i sanitarnych.

(111) **191392** (220) 2004 10 04 (210) 286087  
 (151) 2007 04 17 (441) 2005 01 10  
 (732) TG Instalacje-Centrała Spółka z o.o., Poznań, PL.  
 (540)



Kolor znaku: czerwony, biały

(531) 26.4.1, 27.5.1, 29.1.12  
 (510), (511) **09** wydawnictwa na nośnikach elektronicznych, programy komputerowe, **11** urządzenia i instalacje grzewcze, chłodnicze, klimatyzacyjne i sanitarne, **37** usługi w zakresie montażu, naprawy i konserwacji urządzeń i instalacji grzewczych, chłodniczych, klimatyzacyjnych i sanitarnych.

(111) **191393** (220) 2004 10 04 (210) 286088  
 (151) 2007 04 17 (441) 2005 01 10  
 (732) TG Instalacje-Centrała Spółka z o.o., Poznań, PL.  
 (540)



Kolor znaku: granatowy, czerwony, biały

(531) 26.4.1, 26.11.2, 27.5.1, 29.1.13  
 (510), (511) **09** wydawnictwa na nośnikach elektronicznych, programy komputerowe, **11** urządzenia i instalacje grzewcze, chłodnicze, klimatyzacyjne i sanitarne, **37** usługi w zakresie montażu, naprawy i konserwacji urządzeń i instalacji grzewczych, chłodniczych, klimatyzacyjnych i sanitarnych.

(111) **191394** (220) 2004 10 12 (210) 286452  
 (151) 2007 03 29 (441) 2005 01 24  
 (732) Przedsiębiorstwo „Uzdrowisko Ciechocinek” Spółka Akcyjna, Ciechocinek, PL.  
 (540)



Kolor znaku: szary, srebrny, ciemnoniebieski, biały, zielony, niebieski, złoty, jasnozielony, ciemnozielony  
 (531) 6.19.1, 25.1.17, 27.5.1, 29.1.3, 29.1.4, 29.1.6  
 (510), (511) **32** woda mineralna gazowana.

(111) **191395** (220) 2004 10 30 (210) 287220  
 (151) 2007 04 05 (441) 2005 02 07  
 (732) KOFOLA a.s., Krnov, CZ.

(540)



(531) 19.7.1, 27.5.1

(510), (511) **29** soki i przetwory warzywne do gotowania, **30** sosy, wyroby cukiernicze, lód do napojów chłodzących, napoje na bazie czekolady, napoje na bazie kakao, napoje na bazie kawy, napoje na bazie herbaty, aromaty do napoi inne niż oleje esencyjne, syrop cukrowy do celów spożywczych, **32** wody mineralne, napoje owocowe bezalkoholowe, napoje musujące bezalkoholowe, bezalkoholowe wyciągi z owoców, nektary owocowe, soki owocowe, esencje do wytwarzania napoi, napoje bezalkoholowe, piwo, soki warzywne jako napoje, napoje chłodzące, napoje schłodzone, szербety, **33** napoje alkoholowe z wyjątkiem piwa.

(111) **191396** (220) 2004 10 30 (210) 287221  
 (151) 2007 04 05 (441) 2005 02 07  
 (732) KOFOLA a.s., Krnov, CZ.  
 (540)



(531) 19.7.1, 26.11.2, 27.5.1

(510), (511) **29** soki i przetwory warzywne do gotowania, **30** sosy, wyroby cukiernicze, lód do napojów chłodzących, napoje na bazie czekolady, napoje na bazie kakao, napoje na bazie kawy, napoje na bazie herbaty, aromaty do napoi inne niż oleje esencyjne, syrop cukrowy do celów spożywczych, **32** wody mineralne, napoje owocowe bezalkoholowe, napoje musujące bezalkoholowe, bezalkoholowe wyciągi z owoców, nektary owocowe, soki owocowe, esencje do wytwarzania napoi, napoje bezalkoholowe, piwo, soki warzywne jako napoje, napoje chłodzące, napoje schłodzone, szербety, **33** napoje alkoholowe z wyjątkiem piwa.

(111) **191397** (220) 2004 11 04 (210) 287347  
 (151) 2007 05 10 (441) 2005 02 07  
 (732) FARM FRITES POLAND Spółka Akcyjna, Łębork, PL.  
 (540) GASTRO-FOOD

(510), (511) **07** roboty kuchenne, miksery, zmywarki, krawalnice, kuchenne narzędzia elektryczne, rozdrabniarki odpadów, **11** kuchenki, kuchenki mikrofalowe i urządzenia do kuchenek mikrofalowych, piekarniki, parniki, urządzenia chłodnicze, urządzenia grzewcze, **16** torby z tworzyw sztucznych i papierowe do pakowania, kartony, torebki do gotowania w kuchenkach mikrofalowych, obrusy i ręczniki papierowe, **20** meble dla zakładów gastronomicznych, **21** patelnie, garnki, kuchenny sprzęt nielektryczny, torby izotermiczne, **24** pościel, obrusy, **25** ubrania dla potrzeb pracowników zakładów gastronomicznych, **29** mięso, ryby, drób, ekstrakty mięsne, konserwowane, mrożone i gotowane warzywa i owoce, ziemniaki preparowane, produkty mleczne, **30** produkty zbożowe, wyroby cukiernicze i słodczyce, lody, sosy, przyprawy, **31** świeże warzywa i owoce, **32** piwo, wody mineralne, napoje bezalkoholowe, soki, **35** usługi w zakresie organizowania targów i wystaw w celach reklamowych i handlowych.

(111) **191398** (220) 2004 11 10 (210) 287568  
 (151) 2007 07 05 (441) 2005 02 21  
 (732) ALTADIS POLSKA Spółka Akcyjna, Radom, PL.

(540)



Kolor znaku: ciemnobrązowy, jasnobrązowy, biały, złoty, brązowy, czarny, żółty, różowy, pomarańczowy

(531) 1.17.12, 10.1.1, 25.1.1, 27.5.1, 27.7.1, 29.1.15  
 (510), (511) **16** papier, karton i wyroby z tych materiałów nie ujęte w innych klasach, druki, broszury, czasopisma, materiały informacyjne, **34** tytoń włączając tytoń do zwijania papierosów, wyroby tytoniowe pochodzenia kubańskiego, akcesoria dla palaczy włączając puszki na tytoń, papierosnice i popielniczki nie z metali szlachetnych, ustniki i filtry papierosowe, maszyny do skręcania papierosów, bibułka papierosowa, zapalniczki, zbiorniczki na gaz do zapalniczek, gilzy, namiastki i substytuty tytoniu nie do celów medycznych, fajki, tabakiery, **35** reklama, dystrybucja artykułów i wyposażenia reklamowego (druków, broszurek, prospektów, próbek, informacji i tym podobnych), promocja sprzedaży, reklama za pośrednictwem sieci komputerowej.

(111) **191399** (220) 2004 12 20 (210) 289081  
 (151) 2007 05 18 (441) 2005 04 04  
 (732) BOHEMA Bartosz Peciakowski, Warszawa, PL.

(540) BOHEMA

(510), (511) **41** usługi zespołu muzycznego - usługi w zakresie organizacji koncertów scenicznych, radiowych i telewizyjnych, działalność sceniczna i estradowa, nagrywanie płyt muzycznych, produkcje muzyczne, montaż muzyczny, rejestracja dźwięku, usługi w zakresie kompozycji muzycznych, usługi w zakresie nagrań dźwiękowych, usługi orkiestry, usługi w zakresie pisania tekstów piosenek, działalność wydawnicza.

(111) **191400** (220) 2005 01 31 (210) 290471  
 (151) 2007 05 21 (441) 2005 05 16  
 (732) AGROS Spółka Jawna Zbigniew Woś i Robert Woś, Tomaszów Lubelski, PL.

(540)



Kolor znaku: czerwony, czarny

(531) 27.5.1, 29.1.12

(510), (511) **07** pasy do kół pasowych, pasy klinowe, **17** przewody giętkie niemetalowe, przewody paliwowe, materiały uszczelniające, uszczelnienia techniczne, **19** przewody ciśnieniowe niemetalowe.

(111) **191401** (220) 2001 02 27 (210) 232247  
 (151) 2007 07 09

(732) Studio JZK Programy Komputerowe Jarosław Knypl, Gdańsk, PL.

(540) druczek

(510), (511) **09** systemy komputerowe i programy na rzecz kierowania firmą, prowadzenia działalności gospodarczej, dla biur rachunkowych, doradztwa księgowego, podatkowego, wystawiania dokumentów, rozliczania należności, przeprowadzania analiz, prowadzenia kartotek i ewidencjonowania, prowadzenia bilansów, wstępnie zapisane nośniki mediów elektronicznych, magnetycznych, optycznych i elektrooptycznych, taśmy, kasety, CD-ROM-y, dyski magnetyczne, nagrane nośniki danych z dźwiękiem i/lub obrazem, publikacje na nośnikach magnetycznych i optycznych.

(111) **191402** (220) 2003 09 11 (210) 269721  
 (151) 2007 07 05 (441) 2004 03 22

(732) Gmina Miasta Poznań, Poznań, PL.  
(540)



Kolor znaku: niebieski, żółty, czerwony, czarny, zielony

(531) 1.17.11, 27.1.5, 29.1.15

(510), (511) **41** imprezy sportowe (zawody sportowe), organizacja zawodów sportowych, usługi w zakresie zapewnienia użytkowania sprzętu sportowego i obiektów sportowych.

(111) **191403** (220) 2004 03 10 (210) 277496

(151) 2007 04 25 (441) 2004 06 14

(732) CADBURY WEDEL Sp. z o.o., Warszawa, PL.

(540) OWOCE NATURY

(510), (511) **05** żywność dietetyczna, dietetyczne wyroby cukiernicze, cukierki i guma do żucia do celów leczniczych, **30** słodczyce, cukierki, żelki, guma do żucia.

(111) **191404** (220) 2004 03 19 (210) 278038

(151) 2007 06 27 (441) 2004 06 28

(732) Henkel Corporation, Rancho Dominguez, US.

(540) DEP

(510), (511) **03** produkty do pielęgnacji włosów, w tym szampony, odżywki, żele i pianki do układania włosów, preparaty nabłyszczające do stylizacji włosów, preparaty do pielęgnacji ciała i urody, wyroby perfumeryjne, olejki eteryczne, mydła, preparaty nawilżające do skóry, preparaty złuszczone do twarzy, lotiony, kremy i żele do skóry.

(111) **191405** (220) 2004 08 27 (210) 284789

(151) 2007 04 20 (441) 2004 11 29

(732) PETRO - KOMPLEKS MAREK KLĘCZAR I WSPÓLNICY

Spółka Jawna, Nowa Wieś, PL.

(540) www.petrokompleks.pl

(510), (511) **35** usługi prowadzenia punktów sprzedaży hurtowej, sprzedaży detalicznej i sprzedaży komisowej samochodów osobowych, samochodów ciężarowych i motocykli, części zamiennych do samochodów osobowych, samochodów ciężarowych i motocykli, paliw i smarów, artykułów przemysłowych, artykułów spożywczych i wyrobów tytoniowych, informacja handlowa, promocja sprzedaży na rzecz osób trzecich, usługowe prowadzenie reklamy, rozpowszechnianie materiałów reklamowych w postaci broszur, ulotek, prospektów, druków i próbek, publikowanie tekstów reklamowych, wynajmowanie miejsc na umieszczanie ogłoszeń i reklam, dokonywanie wycen samochodów używanych i uszkodzonych w celu oszacowania wartości tych samochodów, **36** usługi prowadzenia agencji kredytowej, sprzedaż na kredyt, prowadzenie agencji ubezpieczeniowej, informacje i doradztwo w sprawach ubezpieczeniowych, akwizycja ubezpieczeniowa, ubezpieczenie od wypadków, pośrednictwo ubezpieczeniowe i pośrednictwo finansowe, usługi walutowe, **37** prowadzenie stacji obsługi w zakresie naprawy oraz usług serwisowych samochodów osobowych, samochodów ciężarowych, motocykli i innych pojazdów, pomoc w przypadku awarii samochodów i innych pojazdów, obsługa, naprawa oraz konserwacja samochodów i innych pojazdów, usługi blacharskie w zakresie samochodów, instalowanie oraz naprawa urządzeń klimatyzacyjnych w samochodach, zabezpieczanie pojazdów przed korozją, bieżnikowanie i regeneracja opon, wulkanizacja opon w zakresie napraw, mycie, czyszczenie oraz polerowanie samochodów i innych pojazdów, smarowanie samochodów i innych pojazdów, usługi naprawy pojazdów w ramach pomocy drogowej, regeneracja maszyn, regeneracja silników.

(111) **191406** (220) 2004 08 27 (210) 284790

(151) 2007 04 20 (441) 2004 11 29

(732) PETRO - KOMPLEKS MAREK KLĘCZAR I WSPÓLNICY

Spółka Jawna, Nowa Wieś, PL.

(540) PETRO-KOMPLEKS

(510), (511) **35** usługi prowadzenia punktów sprzedaży hurtowej, sprzedaży detalicznej i sprzedaży komisowej samochodów osobowych, samochodów ciężarowych i motocykli, części zamiennych do samochodów osobowych, samochodów ciężarowych i motocykli, paliw i smarów, artykułów przemysłowych, artykułów spożywczych i wyrobów tytoniowych, informacja handlowa, promocja sprzedaży na rzecz osób trzecich, usługowe prowadzenie reklamy, rozpowszechnianie materiałów reklamowych w postaci broszur, ulotek, prospektów, druków i próbek, publikowanie tekstów reklamowych, wynajmowanie miejsc na umieszczanie ogłoszeń i reklam, dokonywanie wycen samochodów używanych i uszkodzonych w celu oszacowania wartości tych samochodów, **36** usługi prowadzenia agencji kredytowej, sprzedaż na kredyt, prowadzenie agencji ubezpieczeniowej, informacje i doradztwo w sprawach ubezpieczeniowych, akwizycja ubezpieczeniowa, ubezpieczenie od wypadków, pośrednictwo ubezpieczeniowe i pośrednictwo finansowe, usługi walutowe, **37** prowadzenie stacji obsługi w zakresie naprawy oraz usług serwisowych samochodów osobowych, samochodów ciężarowych, motocykli i innych pojazdów, pomoc w przypadku awarii samochodów i innych pojazdów, obsługa, naprawa oraz konserwacja samochodów i innych pojazdów, usługi blacharskie w zakresie samochodów, instalowanie oraz naprawa urządzeń klimatyzacyjnych w samochodach, zabezpieczanie pojazdów przed korozją, bieżnikowanie i regeneracja opon, wulkanizacja opon w zakresie napraw, mycie, czyszczenie oraz polerowanie samochodów i innych pojazdów, smarowanie samochodów i innych pojazdów, usługi naprawy pojazdów w ramach pomocy drogowej, regeneracja maszyn, regeneracja silników.

(111) **191407** (220) 2004 09 23 (210) 285752

(151) 2007 04 17 (441) 2004 12 27

(732) „WARTA GLASS” Sp. z o.o., Poznań, PL.

(540)



(531) 26.3.1, 26.3.11, 26.7.25

(510), (511) **07** urządzenia do produkcji szkła i wyrobów szklanych, formy do produkcji wyrobów szklanych, urządzenia odlewnicze do szkła, podajniki i podnośniki do wyrobów szklanych, maszyny sortownicze do wyrobów szklanych, **09** szkło optyczne, szkło laboratoryjne, szkło dla reklam, **11** osłony szklane do lamp, reflektory, lampy, **12** szyby pojazdów, **19** szkło budowlane, szkło okienne, **20** lustra, **21** butelki, sprzęt szklany do gospodarstwa domowego, karafki, kieliszki, szklanki, kubki, kufle, termosy, szkło w stanie półprzetworzonym, szkło surowe, szkło płaskie.

(111) **191408** (220) 2004 11 08 (210) 287494

(151) 2007 05 17 (441) 2005 02 21

(732) „FORMASTER” S.A., Kielce, PL.

(540)



Kolor znaku: złoty

(531) 26.1.2, 27.5.1, 29.1.2

(510), (511) **11** urządzenia do kontroli wpływów cieczy do środowiska, w tym filtry dla celów gospodarstw domowych, filtry do uzdatniania wody pitnej i kotłowej, filtry jako części instalacji domowych lub przemysłowych, aparatura, urządzenia i instalacje do zmiękczenia wody, aparatura i instalacje do uzdatniania wody, urządzenia do filtrowania wody.

(111) **191409** (220) 2004 11 08 (210) 287495  
 (151) 2007 05 17 (441) 2005 02 21  
 (732) „FORMMASTER” S.A., Kielce, PL.  
 (540)



Kolor znaku: niebieski, pomarańczowy i odcienie, biały  
 (531) 26.4.2, 26.4.7, 27.5.1, 29.1.1, 29.1.4, 29.1.6  
 (510), (511) **08** pompki próżniowe ręczne, **20** zawory niemetale  
 inne niż części maszyn, korki do pojemników, **21** przybory kuchenne  
 nie z metali szlachetnych, naczynia do użytku w domu/ kuchni w tym  
 pojemniki do przechowywania żywności.

(111) **191410** (220) 2004 11 10 (210) 287558  
 (151) 2007 04 25 (441) 2005 02 21  
 (732) DePuy, Inc., Warsaw, US.  
 (540) ORTHOGENESIS LPS  
 (510), (511) **10** urządzenia i instrumenty medyczne do zabezpieczania  
 kończyn uszkodzonych chorobami związanymi z nowotworem  
 lub ubytkiem kości.

(111) **191411** (220) 2005 01 17 (210) 290005  
 (151) 2007 04 25 (441) 2005 05 02  
 (732) Zakłady Przemysłu Cukierniczego MIESZKO S.A., Racibórz, PL.  
 (540)



Kolor znaku: brązowy, żółty, pomarańczowy  
 (531) 5.7.11, 11.3.1, 11.3.2, 25.1.15, 27.5.1, 29.1.13  
 (510), (511) **30** wyroby cukiernicze i słodczyce.

(111) **191412** (220) 2005 02 02 (210) 290621  
 (151) 2007 04 12 (441) 2005 05 16  
 (732) Eugeniusz Szargot, Wrocław, PL.  
 (540) ACRYSTON

(510), (511) **01** spoiwa na bazie tworzyw sztucznych, dyspersja tworzyw sztucznych (zawiesina polimeru w wodzie o wysokim stopniu rozproszenia otrzymana metodą polimeryzacji emulsyjnej), spoiwa budowlane, **02** farby, rozcieńczalniki do farb, spoiwa do farb, **19** zaprawy budowlane, zaprawy dwuskładnikowe, zaprawy do tworzenia imitacji piaskowca, zaprawy do uzupełniania ubytków piaskowca, materiały wiążące do produkcji kamienia, spoiwa budowlane, spoiwa z dyspersjami (z zawiesinami polimeru w wodzie o wysokim stopniu rozproszenia otrzymanymi metodą polimeryzacji emulsyjnej), **35** usługi reklamowe, pośrednictwo polegające na kojarzeniu kontrahentów, tak aby umożliwić konsumentom obejrzenie i dokonanie zakupu w dobrych warunkach produktów specjalistycznej chemii budowlanej, farb, rozcieńczalników do farb, spoiw do farb, zapraw budowlanych, zapraw dwuskładnikowych, zapraw do tworzenia imitacji piaskowca, zapraw do uzupełniania imitacji piaskowca, materiałów wiążących do produkcji kamienia, spoiw budowlanych, spoiw z dyspersjami (z zawiesinami polimeru w wodzie o wysokim stopniu rozproszenia otrzymanymi metodą polimeryzacji emulsyjnej).

(111) **191413** (220) 2005 02 16 (210) 291196  
 (151) 2007 05 09 (441) 2005 08 08

(732) „DOMINET BANK” Spółka Akcyjna, Lubin, PL.  
 (540) indeks olimpijski  
 (510), (511) **36** usługi bankowe w tym również z dostępem bezpośrednim przez internet, operacje bankowe, doradztwo bankowe, informacje bankowe, usługi pośrednictwa walutowego, prowadzenie rachunków, kont bankowych, depozyty: lokaty terminowe, papiery wartościowe, depozyty przedmiotów wartościowych, depozyty sejfowe, usługi związane z udzielaniem różnorodnych kredytów, emisja kart kredytowych i kart płatniczych, usługi związane z obsługą kart kredytowych i debetowych, organizowanie sprzedaży kredytów bieżących, odnawialnych, inwestycyjnych, lombardowych, kasowych, czekowych, usługi związane z ubezpieczeniem, usługi brokerskie, usługi świadczone ubezpieczonym i ubezpieczającym, usługi w zakresie ubezpieczeń komunikacyjnych, ubezpieczeń na życie, ubezpieczeń osobowych innych niż ubezpieczenia na życie, ubezpieczeń majątkowych, doradztwo ubezpieczeniowe, informacja o ubezpieczeniach, usługi związane z zawieraniem umów ubezpieczeniowych, pośredniczenie w sprzedaży ubezpieczeń, doradztwo w sprawach ubezpieczeniowych, usługi funduszy inwestycyjnych i emerytalno-rentowych, zarządzanie funduszami, usługi finansowe, analizy finansowe, powiernictwo finansowe, usługi pośrednictwa finansowego, doradztwo w sprawach finansowych, finansowanie pożyczek, spłaty ratalne, sponsorowanie finansowe, transakcje finansowe, operacje walutowe, zarządzanie finansami, usługi w zakresie likwidacji szkód komunikacyjnych, usługi inwestycji kapitałowych, usługi związane z tworzeniem kapitału, nakładów kapitałowych, lokat kapitału, usługi maklerskie na rynkach papierów wartościowych, leasing samochodów oraz innych środków trwałych takich jak sprzęt medyczny, maszyny i urządzenia przemysłowe, linie technologiczne, nieruchomości.

(111) **191414** (220) 2005 02 16 (210) 291197  
 (151) 2007 05 09 (441) 2005 05 30  
 (732) „DOMINET BANK” Spółka Akcyjna, Lubin, PL.

(540) indeks euroligi  
 (510), (511) **36** usługi bankowe w tym również z dostępem bezpośrednim przez internet, operacje bankowe, doradztwo bankowe, informacje bankowe, usługi pośrednictwa walutowego, prowadzenie rachunków, kont bankowych, depozyty: lokaty terminowe, papiery wartościowe, depozyty przedmiotów wartościowych, depozyty sejfowe, usługi związane z udzielaniem różnorodnych kredytów, emisja kart kredytowych i kart płatniczych, usługi związane z obsługą kart kredytowych i debetowych, organizowanie sprzedaży kredytów bieżących, odnawialnych, inwestycyjnych, lombardowych, kasowych, czekowych, usługi związane z ubezpieczeniem, usługi brokerskie, usługi świadczone ubezpieczonym i ubezpieczającym, usługi w zakresie ubezpieczeń komunikacyjnych, ubezpieczeń na życie, ubezpieczeń osobowych innych niż ubezpieczenia na życie, ubezpieczeń majątkowych, doradztwo ubezpieczeniowe, informacja o ubezpieczeniach, usługi związane z zawieraniem umów ubezpieczeniowych, pośredniczenie w sprzedaży ubezpieczeń, doradztwo w sprawach ubezpieczeniowych, usługi funduszy inwestycyjnych i emerytalno-rentowych, zarządzanie funduszami, usługi finansowe, analizy finansowe, powiernictwo finansowe, usługi pośrednictwa finansowego, doradztwo w sprawach finansowych, finansowanie pożyczek, spłaty ratalne, sponsorowanie finansowe, transakcje finansowe, operacje walutowe, zarządzanie finansami, usługi w zakresie likwidacji szkód komunikacyjnych, usługi inwestycji kapitałowych, usługi związane z tworzeniem kapitału, nakładów kapitałowych, lokat kapitału, usługi maklerskie na rynkach papierów wartościowych, leasing samochodów oraz innych środków trwałych takich jak sprzęt medyczny, maszyny i urządzenia przemysłowe, linie technologiczne, nieruchomości.

(111) **191415** (220) 2005 02 16 (210) 291198  
 (151) 2007 05 09 (441) 2005 05 30  
 (732) „DOMINET BANK” Spółka Akcyjna, Lubin, PL.

(540) indeks prezydencki  
 (510), (511) **36** usługi bankowe w tym również z dostępem bezpośrednim przez internet, operacje bankowe, doradztwo bankowe, informacje bankowe, usługi pośrednictwa walutowego, prowadzenie rachunków, kont bankowych, depozyty: lokaty terminowe, papiery wartościowe, depozyty przedmiotów wartościowych, depozyty sejfowe, usługi związane z udzielaniem różnorodnych kredytów, emisja kart kredytowych i kart płatniczych, usługi związane z obsługą kart kredytowych i debetowych, organizowanie sprzedaży kredytów

bieżących, odnawialnych, inwestycyjnych, lombardowych, kasowych, czekowych, usługi związane z ubezpieczeniem, usługi brokerskie, usługi świadczone ubezpieczonym i ubezpieczającym, usługi w zakresie ubezpieczeń komunikacyjnych, ubezpieczeń na życie, ubezpieczeń osobowych innych niż ubezpieczenia na życie, ubezpieczeń majątkowych, doradztwo ubezpieczeniowe, informacja o ubezpieczeniach, usługi związane z zawieraniem umów ubezpieczeniowych, pośredniczenie w sprzedaży ubezpieczeń, doradztwo w sprawach ubezpieczeniowych, usługi funduszy inwestycyjnych i emerytalno-rentowych, zarządzanie funduszami, usługi finansowe, analizy finansowe, powiernictwo finansowe, usługi pośrednictwa finansowego, doradztwo w sprawach finansowych, finansowanie pożyczek, spłaty ratalne, sponsorowanie finansowe, transakcje finansowe, operacje walutowe, zarządzanie finansami, usługi w zakresie likwidacji szkód komunikacyjnych, usługi inwestycji kapitałowych, usługi związane z tworzeniem kapitału, nakładów kapitałowych, lokat kapitału, usługi maklerskie na rynkach papierów wartościowych, leasing samochodów oraz innych środków trwałych takich jak sprzęt medyczny, maszyny i urządzenia przemysłowe, linie technologiczne, nieruchomości.

(111) **191416** (220) 2005 02 17 (210) 291282  
 (151) 2007 04 12 (441) 2005 05 30  
 (732) Centrum Dystrybucji „Chemia Polska” Sp. z o.o.,  
 Częstochowa, PL.  
 (540)



Kolor znaku: niebieski, szary  
 (531) 26.11.2, 27.5.1, 29.1.12  
 (510), (511) **03** środki do płukania tkanin.

(111) **191417** (220) 2005 02 18 (210) 291337  
 (151) 2007 04 12 (441) 2005 05 30  
 (732) SEMAX S.A., Poznań, PL.  
 (540)



Kolor znaku: żółty, ciemnoniebieski  
 (531) 26.1.1, 27.5.1, 29.1.12  
 (510), (511) **25** odzież i obuwie z tworzyw naturalnych i sztucznych, szaliki, apaszki, kapelusze, bielizna, **35** usługi franchisingowe w zakresie pracy przy zakładaniu i prowadzeniu firm, **42** usługi w zakresie licencjonowania znaków towarowych, usługi w zakresie franszyzy na korzystanie z własności intelektualnej.

(111) **191418** (220) 2005 02 18 (210) 291347  
 (151) 2007 04 25 (441) 2005 05 30  
 (732) Zakłady Przemysłu Cukierniczego MIESZKO S.A., Racibórz, PL.  
 (540)



Kolor znaku: żółty, biały, zielony, niebieski, czerwony, pomarańczowy  
 (531) 5.7.11, 27.5.1, 29.1.15

(510), (511) **30** kawa, herbata, kakao, ryż, tapioka, sago, kawa naturalna, mąka i produkty zbożowe, chleb, wyroby cukiernicze i słodycze, lody, miód, melasa (syropy), drożdże, proszek do pieczenia, sól, musztarda, ocet, sosy (przyprawy), przyprawy, lód.

(111) **191419** (220) 2005 02 18 (210) 291349  
 (151) 2007 04 12 (441) 2005 05 30  
 (732) SEMAX S.A., Poznań, PL.  
 (540)



Kolor znaku: żółty, ciemnoniebieski  
 (531) 26.1.1, 27.5.1, 29.1.12  
 (510), (511) **25** odzież i obuwie z tworzyw naturalnych i sztucznych, szaliki, apaszki, kapelusze, bielizna, **35** usługi franchisingowe w zakresie pomocy przy zakładaniu i prowadzeniu firm, **42** usługi w zakresie licencjonowania znaków towarowych, usługi w zakresie franszyzy na korzystanie z własności intelektualnej.

(111) **191420** (220) 2005 02 18 (210) 291350  
 (151) 2007 04 12 (441) 2005 05 30  
 (732) SEMAX S.A., Poznań, PL.  
 (540)



Kolor znaku: żółty, ciemnoniebieski  
 (531) 27.5.1, 29.1.12  
 (510), (511) **25** odzież i obuwie z tworzyw naturalnych i sztucznych, szaliki, apaszki, kapelusze, bielizna, **35** usługi franchisingowe w zakresie pomocy przy zakładaniu i prowadzeniu firm, **42** usługi w zakresie licencjonowania znaków towarowych, usługi w zakresie franszyzy na korzystanie z własności intelektualnej.

(111) **191421** (220) 2005 02 25 (210) 291607  
 (151) 2007 04 10 (441) 2005 05 30  
 (732) Firma Handlowo-Usługowa „SĘKPOL” Jan Kowal,  
 Gręboszów, PL.  
 (540) SĘKPOL

(510), (511) **19** drewno, drewno budowlane, wyroby z drewna dla budownictwa, drzwi, okna, parapety, podłogi, parkiety, mozaiki, schody, balustrady, listwy wykończeniowe, boazerie, tarcica, pali-sady drewniane, więźba dachowa, pokrycia dachowe niemetalowe, bale, niemetalowe konstrukcje budynków, domy drewniane, altany, ogrodzenia niemetalowe, drewniane elementy architektury ogrodowej, **40** usługi stolarskie i ciesielskie, usługi tartaczne.

(111) **191422** (220) 2005 02 28 (210) 291781  
 (151) 2007 04 20 (441) 2005 06 13  
 (732) Agencja Rynku Rolnego, Warszawa, PL.  
 (540)



(531) 4.5.5, 4.5.21, 26.1.1



(510), (511) **05** mleko w proszku dla niemowląt, mleko białkowe, **16** afisze, plakaty, artykuły papiernicze, bloczki do pisania, listowe bloki do pisania, broszury, chorągiewki papierowe, długopisy, kalendarze, kalendarze z kartkami do zdzierania, kapelusze z kartonu, kartki, karty pocztowe, koperty jako artykuły piśmienne, naklejki adresowe, nalepki, naklejki jako materiały piśmienne, notatniki, notesy podręczne, okładki, obwoluty, ołówki, ołówki automatyczne, papieteria, papier listowy, papier pakowy, papier srebrny, papier świecący, pieczęcie, stemple, pióra, pióra kulkowe, pióra wieczne, prospekty, segregatory, skoroszyty na dokumenty, stemple, teczki, skoroszyty, torebki do pakowania z papieru lub tworzyw sztucznych, zakładki do książek, zeszyty, **18** aktówki, dyplomatyki, parasole przeciwśloneczne i przeciwdeszczowe, parasolki przeciwśloneczne i przeciwdeszczowe, portfele, portmonetki, smycze, tornistry szkolne, **21** klosze do przykrywania masła, klosze do przykrywania sera, kubki nie z metali szlachetnych, kubki z papieru lub tworzyw sztucznych, maselniczki, naczynia na masło, otwieracze do butelek, pałeczki do koktajli, **22** torby do pakowania z materiałów tekstylnych, worki do pakowania z materiałów tekstylnych, **25** bandany na szyję, bezrękawniki, bluzki koszulowe, chusty, czapki nakrycia głowy, fulary, apaszki, kapelusze, krawaty, kurtki, nakrycia głowy, daszki do osłony przed słońcem, peleryny, podkoszulki, pokrowce, rękawiczki, rękawiczki z jednym palcem, szale, szaliki, T-shirty, **28** balony do zabawy, bańki mydlane jako zabawki, gry planszowe, karty do gry, klocki, latawce, pluszowe zabawki, rzutki strzelnicze-tarcze, rzutki-strzałki, zabawki, **29** jogurt, kefir jako napój mleczny, krem na bazie masła, masło arachidowe, masło czekoladowe, masło kakaowe, masło z orzechów kokosowych, maślanka, mleczne produkty, mleko, napoje mleczne lub z przewagą mleka, ser, serwatka, śmietana, **35** agencje informacji handlowej, analiza kosztów, badania rynku, dekoracja wystaw sklepowych, doradztwo specjalistyczne w sprawach działalności gospodarczej, doradztwo w zakresie organizowania i prowadzenia działalności gospodarczej, doradztwo w zakresie prowadzenia działalności gospodarczej, doradztwo w zakresie zarządzania personalnego, dystrybucja materiałów reklamowych: próbek, druków, prospektów, broszur, informacja o działalności gospodarczej, informacja w zakresie działalności gospodarczej, manekiny do celów reklamowych i promowania sprzedaży, pokazy towarów, pomoc przy zarządzaniu przedsiębiorstwami przemysłowymi lub handlowymi, pomoc w prowadzeniu działalności gospodarczej, pomoc w zakresie zarządzania, pomoc w zarządzaniu przedsiębiorstwem handlowym lub przemysłowym, powielanie dokumentów, pozyskiwanie danych do komputerowych bazy danych, profesjonalne doradztwo w zakresie działalności gospodarczej, promocja sprzedaży, reklama za pośrednictwem sieci komputerowych, reklamy, reklamy korespondencyjne, reklamy pasowe, reklamy radiowe, reklamy telewizyjne, rekrutacja personele, rozlepianie plakatów reklamowych, rozpowszechnianie materiałów reklamowych, rozpowszechnianie ogłoszeń reklamowych, rozpowszechnianie próbek, sondáže, opinie, uaktualnianie materiałów reklamowych, wynajmowanie powierzchni na cele reklamowe, organizowanie targów w celach handlowych lub reklamowych, wynajem czasu reklamowego we wszystkich środkach przekazu, wynajem dystrybutorów automatycznych, wynajmowanie miejsc na umieszczanie ogłoszeń lub reklam, organizowanie wystaw w celach handlowych lub reklamowych, **39** dostarczanie towarów, organizowanie podróży, organizowanie wycieczek, organizowanie wycieczek morskich, pakowanie produktów, pakowanie towarów, przewożenie ładunków, przewóz samochodami ciężarowymi, rozładunek, składowanie, składowanie towarów, spedycja, transport samochodowy, transport statkami, usługi tranzytowe, wynajmowanie magazynów, wypożyczanie kontenerów magazynowych, wypożyczanie lodówek, wypożyczanie pojazdów, wypożyczanie samochodów, **41** organizowanie spektakli - usługi impresariów, organizowanie zawodów sportowych, organizowanie balów, organizowanie i prowadzenie konferencji, organizowanie i prowadzenie kongresów, organizowanie i prowadzenie pracowni specjalistycznych, organizowanie i prowadzenie seminariów, organizowanie i prowadzenie sympozjów, organizowanie i prowadzenie zjazdów, organizowanie konkursów edukacyjnych lub rozrywkowych, organizowanie konkursów piękności, organizowanie loterii, organizowanie obozów sportowych, organizowanie przyjęć, organizowanie wystaw z dziedziny kultury lub edukacji, parki rozrywki, planowanie przebiegu przyjęć, poradnictwo zawodowe-porady w zakresie edukacji lub kształcenia, publikacja elektroniczna on-line książek i periodyków, publikowanie tekstów innych niż teksty reklamowe, publikowanie książek, rezerwacja

miejsc na spektakle, rozrywka, usługi tłumaczeń, usługi związane z organizacją wycieczek, użytkowanie sal kinowych, wypożyczanie sprzętu sportowego z wyjątkiem pojazdów, **42** administrowanie stronami komputerowymi sieciowymi, aktualizacja oprogramowania komputerowego, analizy chemiczne, analizy systemów komputerowych, badania bakteriologiczne, badania biologiczne, badania chemiczne, doradztwo w zakresie ochrony środowiska, doradztwo w zakresie sprzętu komputerowego, instalacje oprogramowania komputerowego, konserwacja oprogramowania komputerowego, kontrola jakości, konwersja danych lub dokumentów na formę elektroniczną, konwersja danych przez programy komputerowe, odzyskiwanie danych komputerowych, powielanie oprogramowania komputerowego, prace badawczo-rozwojowe dla osób trzecich, programowanie komputerowe, projektowanie opakowania, projektowanie oprogramowania komputerowego, projektowanie systemów komputerowych, testowanie materiałów, tworzenie i utrzymywanie stron internetowych dla osób trzecich, usługi chemiczne, wypożyczanie komputerów, wypożyczanie oprogramowania komputerowego, wzornictwo przemysłowe, zarządzanie prawami autorskimi, **43** bary szybkiej obsługi, kafeterie, kawiarnie, restauracje samoobsługowe, restauracje, snack-bary, stołówki, usługi barowe, wynajmowanie sal na posiedzenia, **44** hodowla zwierząt, niszczenie chwastów, oporzędzanie zwierząt, pomoc weterynaryjna, wypożyczanie sprzętu dla gospodarstw rolnych, zabiegi pielęgnacyjne przy zwierzętach.

(551) wspólny znak towarowy gwarancyjny

(111) **191423** (220) 2005 03 07 (210) 292122  
 (151) 2007 04 16 (441) 2005 06 13  
 (732) „HEXAL POLSKA” Spółka z ograniczoną odpowiedzialnością, Warszawa, PL.

(540) GLIMEHEXAL

(510), (511) **05** produkty farmaceutyczne i weterynaryjne, środki sanitarne do celów medycznych, substancje dietetyczne do celów leczniczych, żywność dla niemowląt, plastry, materiały opatrunkowe, materiały do plombowania zębów, woski dentystyczne, środki odkażające, środki do zwalczania robactwa, fungicydy, herbicydy.

(111) **191424** (220) 2005 03 15 (210) 292453  
 (151) 2007 07 03 (441) 2005 06 27  
 (732) „TERRAVITA” Spółka z ograniczoną odpowiedzialnością, Poznań, PL.

(540) terravita délicate

(510), (511) **30** czekolada, pomadki, pralinki, słodycze, wyroby cukiernicze.

(111) **191425** (220) 2005 03 23 (210) 292823  
 (151) 2007 04 18 (441) 2005 06 27  
 (732) „NOVUM” Spółka z o.o., Katowice, PL.  
 (540)

**STRZECHA POLSKA**

Kolor znaku: żółty

(531) 27.5.1, 29.1.2

(510), (511) **29** wyroby garmażeryjne z mięsa i ryb, zupy, sałatki, bita śmietana, **30** wyroby cukiernicze, ciasta, lody, sorbety, puddingi, galaretki owocowe, kremy, **41** urządzenie przyjęć i bankietów, **43** prowadzenie lokali gastronomicznych, usługi cateringowe (przygotowywanie dań na zamówienie i dostarczanie pod wskazany adres).

(111) **191426** (220) 2005 03 24 (210) 292858  
 (151) 2007 06 11 (441) 2005 06 27  
 (732) „F.I.S. IMPEX GROUP” Spółka z o.o., Żmigród, PL.  
 (540) storite

(510), (511) **06** belki metalowe, kasetki, sejfy, skarbonki metalowe, bramy i drzwi metalowe, kratownice metalowe, drabiny, skrzynki narzędziowe metalowe, konstrukcje szkieletowe nośne metalowe, zamknięcia pojemników metalowe, pojemniki do pakowania metalowe, prowadnice do drzwi metalowe, schody metalowe, zawiasy

metalowe, **12** pojazdy z nadwoziem warsztatowym, **20** szafy narzędziowe metalowe, meble metalowe.

(111) **191427** (220) 2005 03 30 (210) 293081  
 (151) 2007 04 17 (441) 2005 07 11  
 (732) SORAYA S.A., Radzymin, PL.  
 (540)

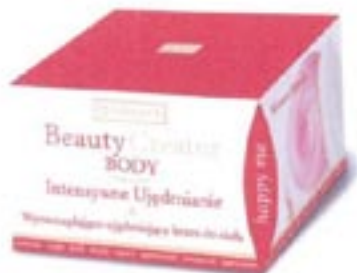

Kolor znaku: biały, czerwony, złoty, różowy

(531) 19.3.1, 26.15.11, 27.5.1, 29.1.14

(510), (511) **03** mydła, środki perfumeryjne, olejki eteryczne, kosmetyki, płyny do pielęgnacji włosów, środki ujędźniające, **05** kosmetyki do celów leczniczych, **44** usługi w zakresie pielęgnacji urody, w tym usługi kosmetyczek i salonów piękności, informacja i doradztwo dotyczące pielęgnacji urody i stosowania produktów kosmetycznych.

(111) **191428** (220) 2005 03 30 (210) 293094  
 (151) 2007 04 17 (441) 2005 07 11  
 (732) HJ Heinz Polska S.A., Pudliszki, PL.  
 (540)



Kolor znaku: czerwony, zielony, ciemnobrązowy, biały, żółty i jego odcienie

(531) 1.1.1, 1.15.9, 8.7.1, 9.1.10, 11.3.5, 19.3.1, 25.1.1, 27.5.1, 29.1.15  
 (510), (511) **29** flaki.

(111) **191429** (220) 2005 03 30 (210) 293101  
 (151) 2007 04 24 (441) 2005 07 11  
 (732) Przedsiębiorstwo Produkcyjno-Handlowe PARYS Sp. z o.o., Lublin, PL.  
 (540)



Kolor znaku: czerwony, biały

(531) 9.1.10, 27.5.1, 29.1.12

(510), (511) **01** odmrażacze do szyb samochodowych, środki odmrażające do zamków samochodowych, preparaty przeciw zamrażaniu do chłodnic samochodowych, płyny do hamulców, **03** preparaty antystatyczne do celów domowych, preparaty do czyszczenia, środki do czyszczenia glazury, preparaty do czyszczenia rur odpływowych, depilatory, detergenty inne niż używane w procesach produkcyjnych oraz inne niż do celów medycznych, dezodoranty do użytku osobistego, preparaty do golenia, preparaty do usuwania kamienia kotłowego dla gospodarstwa domowego, preparaty kosmetyczne do kąpieli, środki do konserwacji skóry, kosmetyki, kosmetyki dla zwierząt, mieszaniny zapachowe, środki do moczenia bielizny, my-

dła, preparaty do mycia, pasty do obuwia, preparaty do odtłuszczenia inne niż stosowane w procesach produkcyjnych, pasty do podłogi i mebli, produkty perfumeryjne, płyny do pielęgnacji włosów, płyny po goleniu, preparaty do polerowania, środki do nadawania połysku, preparaty do prania, preparaty do usuwania rdzy, saszetki zapachowe, sole kąpielowe do celów innych niż lecznicze, płyny do spryskiwaczy szyb, środki do czyszczenia szyb, szampony, szampony dla zwierząt domowych, środki do szorowania, woda toaletowa i kolońska, kosmetyki samochodowe: środki do mycia szyb samochodowych, środki do czyszczenia i konserwacji karoserii samochodowych, środki do czyszczenia tapicerki samochodowej, preparaty czyszczące, ochronne, konserwujące, nabłyszczające do zderzaków, spoilerów, elementów gumowych i plastikowych w samochodach, pasta woskująca, odtłuszczacze do części mechanicznych, dezodorant samochodowy, preparaty ochronne i konserwujące do opon samochodowych.

(111) **191430** (220) 2005 04 14 (210) 293671  
 (151) 2007 07 09 (441) 2005 07 25  
 (732) Zakład Drzewny „ANDREWPOL” Andrzej Pryczynicz, Hajnówka, PL.  
 (540)



Kolor znaku: czarny, zielony i jego odcienie, biały

(531) 5.3.2, 27.5.1, 29.1.15

(510), (511) **19** drewno budowlane, drewno obrobione, drewno użytkowe, konstrukcje z drewna, altany, baraki, wiaty, wiaty samochodowe, domy, elementy budowlane z drewna: w tym krokwie dachowe, dźwigary, belki, słupy, łąty, deski, płyty budowlane, drzwi, okna, futryny, balustrady, schody, forniry, parkiety, deski parkietowe, klepka podłogowa, panele, boazeria drewniana, listwy drewniane.

(111) **191431** (220) 2004 02 19 (210) 276588  
 (151) 2006 11 15 (441) 2004 05 31  
 (732) „KLUB MORSKI HORN” Paulina Anna Dorman, Łódź, PL.  
 (540) klub morski horn

(510), (511) **12** jachty, **39** usługi wypożyczenia łodzi, organizowania podróży, usługi biura turystycznego z wyjątkiem rezerwacji hoteli i pensjonatów, **41** usługi nauczania w zakresie żeglarstwa.

(111) **191432** (220) 2005 04 18 (210) 293851  
 (151) 2007 07 04 (441) 2005 07 25  
 (732) F.H.U STYRNOL Witold Budzowski, Zawoja, PL.  
 (540)



(531) 3.7.21, 3.7.24, 27.3.1, 27.5.1

(510), (511) **29** wyroby kulinarne przeznaczone do bezpośredniego spożycia z mięsa, ryb, drobiu, dziczyzny, owoców, warzyw, jaj, produktów mlecznych, **30** kanapki, ciastka, pizza, potrawy na bazie mąki, przyprawy, sosy (z wyjątkiem sosów do sałat), słodczyce, wyroby cukiernicze, piekarnicze, lody, **35** zarządzanie siecią lokalni gastronomicznych, reklama osób trzecich, dystrybucja i kolportaż broszur reklamowych, prowadzenie interesów osób trzecich, przedstawicielstwo handlowe podmiotów krajowych i zagranicznych, pośrednictwo handlowe polegające na kojarzeniu kontrahentów, usługi marketingowe, doradztwo w zakresie prowadzenia działalności gospodarczej, prowadzenie agencji informacji handlowej i agencji reklamowej, zgrupowanie na rzecz osób trzecich różnych towarów pozwalające nabywcy wygodnie je oglądać i kupować w sklepie z ar-

tykułami spożywczymi, **43** usługi hotelowe, usługi w zakresie: kawiarni, restauracji, restauracji samoobsługowych, usługi w zakresie barów szybkiej obsługi (snack-barów), usługi w zakresie prowadzenia kantyn, usługi w zakresie zaopatrywania w żywność (katering).

(111) **191433** (220) 2005 04 21 (210) 294053  
 (151) 2007 04 24 (441) 2005 07 25  
 (732) „JERONIMO MARTINS DYSTRYBUCJA” Spółka Akcyjna,  
 Poznań, PL.  
 (540)



Kolor znaku: zielony, ciemnopomarańczowy, czarny  
 (531) 9.1.10, 27.5.1, 29.1.13  
 (510), (511) **29** owoce i warzywa konserwowane, suszone, gotowane.

(111) **191434** (220) 2005 04 21 (210) 294055  
 (151) 2007 04 24 (441) 2005 07 25  
 (732) „JERONIMO MARTINS DYSTRYBUCJA” Spółka Akcyjna,  
 Poznań, PL.  
 (540)



Kolor znaku: fioletowy, złoty, biały  
 (531) 26.4.2, 27.5.1, 29.1.13  
 (510), (511) **30** czekolady, napoje czekoladowe.

(111) **191435** (220) 2005 04 21 (210) 294056  
 (151) 2007 04 24 (441) 2005 07 25  
 (732) „JERONIMO MARTINS DYSTRYBUCJA” Spółka Akcyjna,  
 Poznań, PL.  
 (540)



Kolor znaku: fioletowy, biały  
 (531) 26.1.2, 26.4.1, 27.5.1, 29.1.12  
 (510), (511) **03** dezodoranty osobiste, perfumy, wody kolońskie.

(111) **191436** (220) 2005 04 21 (210) 294057  
 (151) 2007 04 24 (441) 2005 07 25  
 (732) „JERONIMO MARTINS DYSTRYBUCJA” Spółka Akcyjna,  
 Poznań, PL.  
 (540)



Kolor znaku: fioletowy, biały  
 (531) 26.1.2, 27.5.1, 29.1.12  
 (510), (511) **03** dezodoranty osobiste, perfumy, wody kolońskie.

(111) **191437** (220) 2005 04 21 (210) 294059  
 (151) 2007 04 24 (441) 2005 07 25  
 (732) „JERONIMO MARTINS DYSTRYBUCJA” Spółka Akcyjna,  
 Poznań, PL.  
 (540)



Kolor znaku: czerwony, beżowy  
 (531) 26.1.2, 27.5.1, 29.1.12  
 (510), (511) **03** dezodoranty osobiste, perfumy, wody kolońskie.

(111) **191438** (220) 2005 04 21 (210) 294060  
 (151) 2007 04 24 (441) 2005 07 25  
 (732) „JERONIMO MARTINS DYSTRYBUCJA” Spółka Akcyjna,  
 Poznań, PL.  
 (540)



Kolor znaku: srebrny, biały, czerwony, czarny  
 (531) 26.1.2, 26.4.2, 27.5.1, 29.1.14  
 (510), (511) **03** dezodoranty osobiste, perfumy, wody kolońskie.

(111) **191439** (220) 2005 04 21 (210) 294062  
 (151) 2007 04 24 (441) 2005 07 25  
 (732) „JERONIMO MARTINS DYSTRYBUCJA” Spółka Akcyjna,  
 Poznań, PL.  
 (540)



Kolor znaku: niebieski, pomarańczowy, żółty, zielony, biały,  
 granatowy, czerwony  
 (531) 1.1.1, 5.7.11, 27.5.1, 29.1.15  
 (510), (511) **32** soki owocowe, napoje owocowe.

(111) **191440** (220) 2005 04 27 (210) 294304  
 (151) 2007 06 22 (441) 2005 08 08  
 (732) „GACEK” Wojciech Gacek, Gliny Małe, PL.  
 (540)



(531) 3.7.23, 26.4.2, 26.4.10, 27.5.1  
 (510), (511) **06** metalowa armatura do przewodów, metalowe bariery ochronne, metalowe obręcze i stojaki do beczek, materiały blacharskie dla budownictwa, bramy metalowe, metalowe kratownice i szkielety ramowe dla budownictwa, metalowe pokrycia dachowe,

drabiny metalowe, osprzęt metalowy do drzwi, metalowe futryny do drzwi, furtki obrotowe nieautomatyczne, gwoździe i haki metalowe, metalowe zaciski do rur i kabli, kasy pancerne i sejfy, kątowniki stalowe, kominy metalowe i metalowe kominowe deflektory, nasady i trzony, konstrukcje metalowe w tym przenośne, metalowe kosze dachowe, metalowe łańcuchy zabezpieczające, osprzęt metalowy do mebli, maszty i słupy metalowe, okna metalowe i metalowy osprzęt do okien, okucia metalowe do drzwi i okien, opaski zaciskowe metalowe do łączenia rur, osłony do rur metalowe, rynny metalowe i metalowy osprzęt do rynien, metalowe króćce i złączki do rur, metalowe przewody rurowe, skrzynie metalowe, metalowe rury spustowe, metalowe napinacze i zaciski naprężające, taśma stalowa, zawiasy metalowe, żaluzje metalowe, **35** usługi w zakresie gromadzenia w jednym miejscu wyżej wymienionych towarów, w sposób umożliwiający ich dogodne oglądanie i nabywanie, **40** usługi hartowania, odlewania, platerowania, powlekania i obróbki metali, kowalstwo.

(111) **191441** (220) 2005 06 24 (210) 296956  
 (151) 2007 07 04 (441) 2005 10 03  
 (732) Katarzyna Chaszczewska, Warszawa, PL.  
 (540)



Kolor znaku: czerwony, czarny, żółty  
 (531) 3.7.21, 3.7.24, 26.1.1, 26.4.2, 29.1.13  
 (510), (511) **36** usługi w zakresie: prowadzenia agencji pośrednictwa w obrocie nieruchomościami (tj. kupna, sprzedaży, zamiany, najmu, dzierżawy nieruchomości), agencji mieszkaniowych, wyceny nieruchomości, zarządzania i administrowania nieruchomościami, pośrednictwa w sprawach majątku nieruchomego, obrotu nieruchomościami, rozliczeń finansowych transakcji związanych z obrotem nieruchomościami, doradztwa finansowego w zakresie obrotu nieruchomościami, sporządzania opinii i ekspertyz w dziedzinie obrotu nieruchomościami, pośrednictwa na rzecz inwestorów w zakresie budowy, przebudowy i remontów budynków oraz lokali, doradztwa w zakresie obrotu nieruchomościami, pośrednictwa i doradztwa w sprawach ubezpieczeniowych, **37** budownictwo - usługi budowlane, naprawy, usługi instalacyjne.

(111) **191442** (220) 2005 04 27 (210) 294328  
 (151) 2007 05 17 (441) 2005 08 08  
 (732) TVN S.A., Warszawa, PL.  
 (540)

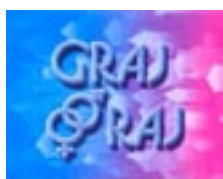

Kolor znaku: niebieski i odcienie, różowy i odcienie, biały, czarny  
 (531) 24.15.3, 24.17.15, 25.7.1, 27.5.1, 29.1.14  
 (510), (511) **03** środki myjące, czyszczące, piorące i wybielające, kosmetyki, wyroby perfumeryjne, środki do pielęgnacji włosów, środki do czyszczenia zębów, **09** urządzenia i przyrządy do nagrywania, transmisji i reprodukcji dźwięku, obrazu, programy telewizyjne, filmy, audycje radiowe utrwalone w formie zapisanej taśmy filmowej, taśmy video, taśmy magnetycznej, dysków optycznych w wersji przystosowanej do odtwarzania w komputerach multimedialnych, zapisane nośniki obrazu, dźwięku i informacji, automaty sprzedające i mechanizmy do urządzeń uruchamianych przez wrzucenie monety lub żetonu, maszyny liczące, sprzęt przetwarzający dane, komputery, gry komputerowe, **16** papier, karton i wyroby z tych materiałów nie ujęte w innych klasach, druki akcydensowe, kalendarze, foldery, prospekty, afisze, plakaty, fotografie, nalepki, publikacje drukowane, czasopisma, książki, broszury, materiały piśmienne, papeteria, torby do pakowania z papieru i tworzywa sztucznych materiały szkoleniowe i instruktażowe (z wyjątkiem aparatów), **25** odzież, odzież sportowa, obuwie, nakrycia głowy, **28** gry, zabawki i sprzęt sportowy ujęte w tej klasie, gry elektroniczne inne niż komputerowe, ozdoby choinkowe,

karty do gry, **35** usługi w zakresie reklamy: organizacja i prowadzenie kampanii reklamowych, wynajem i sprzedaż miejsca i czasu na cele reklamowe w środkach masowego przekazu, usługi produkcji audycji i filmów reklamowych dla radia, telewizji, filmu, internetu, usługi w zakresie dystrybucji i doręczania prospektów i próbek reklamowych, organizacji pokazów i wystaw, usługi badania opinii publicznej, badania rynku mediów i reklamy, usługi prowadzenia sklepu i /lub hurtowni w zakresie towarów powszechnego użytku, odzieży, obuwia, wyrobów papierniczych, kosmetyków, chemii gospodarczej, książek, czasopism, gazet, sprzętów gospodarstwa domowego, mebli, wyposażenia wnętrz usługi prowadzenia sklepu w zakresie towarów powszechnego użytku, odzieży, obuwia, wyrobów papierniczych, kosmetyków, chemii gospodarczej, książek, czasopism, gazet, sprzętów gospodarstwa domowego, mebli, wyposażenia wnętrz za pośrednictwem sieci teleinformatycznej, Internetu (sklep internetowy), **38** usługi agencji informacyjnej: zbieranie i rozpowszechnianie informacji, usługi rozpowszechniania programów telewizyjnych, reportaży, filmów dokumentalnych i fabularnych, widowisk rozrywkowych i sportowych, programów informacyjnych, usługi: emisji telewizyjnej i radiowej, obsługi przekazu dźwięku i obrazu, obsługi przekazu cyfrowego, organizowania systemów transmisyjnych dźwięku, obrazu i sygnału cyfrowego, rozpowszechniania programów i informacji za pośrednictwem sieci informatycznych - internetu, sieci teleinformatycznych i przekazu satelitarnego, organizacja audycji z interaktywnym udziałem widzów, **41** usługi rozrywki i nauczania: organizacja rozrywkowych widowisk telewizyjnych, audycji radiowych, produkcja filmów dokumentalnych, reportaży, programów telewizyjnych, organizacji teleturniejów i konkursów, organizacji nauczania, nauczanie korespondencyjne zgodnie z zapotrzebowaniem uczestników, usługi wynajmowania studia nagraniowego, filmowego, organizacji i produkcji nagrań filmowych, dźwiękowych, usługi organizacji imprez artystycznych, estradowych, sportowych, rekreacyjnych, usługi obsługi technicznej i menedżerskiej produkcji telewizyjnej i filmowej, usługi wynajmu dekoracji, kostiumów i rekwizytów, oraz pomieszczeń do celów rozrywkowych, sprzętu telewizyjnego, radiowego, filmowego, kinematograficznego, usługi wydawnicze: publikowanie książek i innych materiałów drukowanych, udostępnianie tych publikacji za pośrednictwem internetu, organizowanie konkursów piękności, zabaw, zawodów sportowych, prowadzenie parków rozrywki, **42** usługi administrowania prawami własności intelektualnej, udzielania licencji i pośrednictwa w obrocie prawami własności intelektualnej, opracowywanie i wdrażanie programów komputerowych, oprogramowanie komputerowe, badania w dziedzinie usług medialnych, prognozy pogody.

(111) **191443** (220) 2005 04 27 (210) 294329  
 (151) 2007 05 17 (441) 2005 08 08  
 (732) TVN S.A., Warszawa, PL.  
 (540)



Kolor znaku: niebieski, jasnoniebieski, ciemnoniebieski, czerwony, żółty, jasnobrązowy, granatowy, biały  
 (531) 4.5.5, 21.1.25, 25.7.1, 26.4.1, 27.5.1, 29.1.15  
 (510), (511) **03** środki myjące, czyszczące, piorące i wybielające, kosmetyki, wyroby perfumeryjne, środki do pielęgnacji włosów, środki do czyszczenia zębów, **09** urządzenia i przyrządy do nagrywania, transmisji i reprodukcji dźwięku, obrazu, programy telewizyjne, filmy, audycje radiowe utrwalone w formie zapisanej taśmy filmowej, taśmy video, taśmy magnetycznej, dysków optycznych w wersji przystosowanej do odtwarzania w komputerach multimedialnych, zapisane nośniki obrazu, dźwięku i informacji, automaty sprzedające i mechanizmy do urządzeń uruchamianych przez wrzucenie monety lub żetonu, maszyny liczące, sprzęt przetwarzający dane, komputery, gry komputerowe, **16** papier, karton i wyroby z tych materiałów nie ujęte w innych klasach, druki akcydensowe, kalendarze, foldery, prospekty, afisze, plakaty, fotografie, nalepki, publikacje drukowane,

czasopisma, książki, broszury, materiały piśmienne, papeterie, torby do pakowania z papieru i tworzyw sztucznych materiały szkoleniowe i instruktażowe (z wyjątkiem aparatów), **25** odzież, odzież sportowa, obuwie, nakrycia głowy, **28** gry, zabawki i sprzęt sportowy ujęte w tej klasie, gry elektroniczne inne niż komputerowe, ozdoby choinkowe, karty do gry, **35** usługi w zakresie reklamy: organizacja i prowadzenie kampanii reklamowych, wynajem i sprzedaż miejsca i czasu na cele reklamowe w środkach masowego przekazu, usługi produkcji audycji i filmów reklamowych dla radia, telewizji, filmu, internetu, usługi w zakresie dystrybucji i doręczania prospektów i próbek reklamowych, organizacji pokazów i wystaw, usługi badania opinii publicznej, badania rynku mediów i reklamy, usługi prowadzenia sklepu i /lub hurtowni w zakresie towarów powszechnego użytku, odzieży, obuwia, wyrobów papierniczych, kosmetyków, chemii gospodarczej, książek, czasopism, gazet, sprzętów gospodarstwa domowego, mebli, wyposażenia wnętrz usługi prowadzenia sklepu w zakresie towarów powszechnego użytku, odzieży, obuwia, wyrobów papierniczych, kosmetyków, chemii gospodarczej, książek, czasopism, gazet, sprzętów gospodarstwa domowego, mebli, wyposażenia wnętrz za pośrednictwem sieci teleinformatycznej, Internetu (sklep internetowy), **38** usługi agencji informacyjnej: zbieranie i rozpowszechnianie informacji, usługi rozpowszechniania programów telewizyjnych, reportaży, filmów dokumentalnych i fabularnych, widowisk rozrywkowych i sportowych, programów informacyjnych, usługi: emisji telewizyjnej i radiowej, obsługi przekazu dźwięku i obrazu, obsługi przekazu cyfrowego, organizowania systemów transmisyjnych dźwięku, obrazu i sygnału cyfrowego, rozpowszechniania programów i informacji za pośrednictwem sieci informatycznych - internetu, sieci teleinformatycznych i przekazu satelitarnego, organizacja audycji z interaktywnym udziałem widzów, **41** usługi rozrywki i nauczania: organizacja rozrywkowych widowisk telewizyjnych, audycji radiowych, produkcja filmów dokumentalnych, reportaży, programów telewizyjnych, organizacji teleturniejów i konkursów, organizacji nauczania, nauczanie korespondencyjne zgodnie z zapotrzebowaniem uczestników, usługi wynajmowania studia nagraniowego, filmowego, organizacji i produkcji nagrań filmowych, dźwiękowych, usługi organizacji imprez artystycznych, estradowych, sportowych, rekreacyjnych, usługi obsługi technicznej i menedżerskiej produkcji telewizyjnej i filmowej, usługi wynajmu dekoracji, kostiumów i rekwizytów, oraz pomieszczeń do celów rozrywkowych, sprzętu telewizyjnego, radiowego, filmowego, kinematograficznego, usługi wydawnicze: publikowanie książek i innych materiałów drukowanych, udostępnianie tych publikacji za pośrednictwem internetu, organizowanie konkursów piękności, zabaw, zawodów sportowych, prowadzenie parków rozrywki, **42** usługi administrowania prawami własności intelektualnej, udzielania licencji i pośrednictwa w obrocie prawami własności intelektualnej, opracowywanie i wdrażanie programów komputerowych, oprogramowanie komputerowe, badania w dziedzinie usług medialnych, prognozy pogody.

(111) **191444** (220) 2005 04 27 (210) 294331  
 (151) 2007 05 17 (441) 2005 08 08  
 (732) TVN S.A., Warszawa, PL.  
 (540)



Kolor znaku: różowy, czerwony, biały, fioletowy, niebieski, ciemnoniebieski, ciemnoróżowy, granatowy  
 (531) 1.15.11, 16.1.4, 25.12.3, 26.11.2, 27.5.1, 29.1.15  
 (510), (511) **03** środki myjące, czyszczące, piorące i wybielające, kosmetyki, wyroby perfumeryjne, środki do pielęgnacji włosów, środki do czyszczenia zębów, **09** urządzenia i przyrządy do nagrywania, transmisji i reprodukcji dźwięku, obrazu, programy telewizyjne, filmy, audycje radiowe utrwalone w formie zapisanej taśmy filmowej, taśmy video, taśmy magnetycznej, dysków optycznych w wersji przystoso-

wanej do odtwarzania w komputerach multimedialnych, zapisane nośniki obrazu, dźwięku i informacji, automaty sprzedające i mechanizmy do urządzeń uruchamianych przez wrzucenie monety lub żetonu, maszyny liczące, sprzęt przetwarzający dane, komputery, gry komputerowe, **16** papier, karton i wyroby z tych materiałów nie ujęte w innych klasach, druki akcydensowe, kalendarze, foldery, prospekty, afisze, plakaty, fotografie, nalepki, publikacje drukowane, czasopisma, książki, broszury, materiały piśmienne, papeterie, torby do pakowania z papieru i tworzyw sztucznych materiały szkoleniowe i instruktażowe (z wyjątkiem aparatów), **25** odzież, odzież sportowa, obuwie, nakrycia głowy, **28** gry, zabawki i sprzęt sportowy ujęte w tej klasie, gry elektroniczne inne niż komputerowe, ozdoby choinkowe, karty do gry, **35** usługi w zakresie reklamy: organizacja i prowadzenie kampanii reklamowych, wynajem i sprzedaż miejsca i czasu na cele reklamowe w środkach masowego przekazu, usługi produkcji audycji i filmów reklamowych dla radia, telewizji, filmu, internetu, usługi w zakresie dystrybucji i doręczania prospektów i próbek reklamowych, organizacji pokazów i wystaw, usługi badania opinii publicznej, badania rynku mediów i reklamy, usługi prowadzenia sklepu i /lub hurtowni w zakresie towarów powszechnego użytku, odzieży, obuwia, wyrobów papierniczych, kosmetyków, chemii gospodarczej, książek, czasopism, gazet, sprzętów gospodarstwa domowego, mebli, wyposażenia wnętrz usługi prowadzenia sklepu w zakresie towarów powszechnego użytku, odzieży, obuwia, wyrobów papierniczych, kosmetyków, chemii gospodarczej, książek, czasopism, gazet, sprzętów gospodarstwa domowego, mebli, wyposażenia wnętrz za pośrednictwem sieci teleinformatycznej, Internetu (sklep internetowy), **38** usługi agencji informacyjnej: zbieranie i rozpowszechnianie informacji, usługi rozpowszechniania programów telewizyjnych, reportaży, filmów dokumentalnych i fabularnych, widowisk rozrywkowych i sportowych, programów informacyjnych, usługi: emisji telewizyjnej i radiowej, obsługi przekazu dźwięku i obrazu, obsługi przekazu cyfrowego, organizowania systemów transmisyjnych dźwięku, obrazu i sygnału cyfrowego, rozpowszechniania programów i informacji za pośrednictwem sieci informatycznych - internetu, sieci teleinformatycznych i przekazu satelitarnego, organizacja audycji z interaktywnym udziałem widzów, **41** usługi rozrywki i nauczania: organizacja rozrywkowych widowisk telewizyjnych, audycji radiowych, produkcja filmów dokumentalnych, reportaży, programów telewizyjnych, organizacji teleturniejów i konkursów, organizacji nauczania, nauczanie korespondencyjne zgodnie z zapotrzebowaniem uczestników, usługi wynajmowania studia nagraniowego, filmowego, organizacji i produkcji nagrań filmowych, dźwiękowych, usługi organizacji imprez artystycznych, estradowych, sportowych, rekreacyjnych, usługi obsługi technicznej i menedżerskiej produkcji telewizyjnej i filmowej, usługi wynajmu dekoracji, kostiumów i rekwizytów, oraz pomieszczeń do celów rozrywkowych, sprzętu telewizyjnego, radiowego, filmowego, kinematograficznego, usługi wydawnicze: publikowanie książek i innych materiałów drukowanych, udostępnianie tych publikacji za pośrednictwem internetu, organizowanie konkursów piękności, zabaw, zawodów sportowych, prowadzenie parków rozrywki, **42** usługi administrowania prawami własności intelektualnej, udzielania licencji i pośrednictwa w obrocie prawami własności intelektualnej, opracowywanie i wdrażanie programów komputerowych, oprogramowanie komputerowe, badania w dziedzinie usług medialnych, prognozy pogody.

(111) **191445** (220) 2005 04 27 (210) 294332  
 (151) 2007 05 17 (441) 2005 08 08  
 (732) TVN S.A., Warszawa, PL.  
 (540)



Kolor znaku: brązowy, czerwony, szary, niebieski, kremowy, czarny, biały  
 (531) 4.5.2, 16.1.4, 26.4.2, 26.13.25, 27.5.1, 29.1.15  
 (510), (511) **03** środki myjące, czyszczące, piorące i wybielające, kosmetyki, wyroby perfumeryjne, środki do pielęgnacji włosów, środki do czyszczenia zębów, **09** urządzenia i przyrządy do nagrywania,

transmisji i reprodukcji dźwięku, obrazu, programy telewizyjne, filmy, audycje radiowe utrwalone w formie zapisanej taśmy filmowej, taśmy video, taśmy magnetycznej, dysków optycznych w wersji przystosowanej do odtwarzania w komputerach multimedialnych, zapisane nośniki obrazu, dźwięku i informacji, automaty sprzedające i mechanizmy do urządzeń uruchamianych przez wrzucenie monety lub żetonu, maszyny liczące, sprzęt przetwarzający dane, komputery, gry komputerowe, **16** papier, karton i wyroby z tych materiałów nie ujęte w innych klasach, druki akcydensowe, kalendarze, foldery, prospekty, afisze, plakaty, fotografie, nalepki, publikacje drukowane, czasopisma, książki, broszury, materiały piśmienne, papeterie, torby do pakowania z papieru i tworzyw sztucznych materiały szkoleniowe i instruktażowe (z wyjątkiem aparatów), **25** odzież, odzież sportowa, obuwie, nakrycia głowy, **28** gry, zabawki i sprzęt sportowy ujęte w tej klasie, gry elektroniczne inne niż komputerowe, ozdoby choinkowe, karty do gry, **35** usługi w zakresie reklamy: organizacja i prowadzenie kampanii reklamowych, wynajem i sprzedaż miejsca i czasu na cele reklamowe w środkach masowego przekazu, usługi produkcji audycji i filmów reklamowych dla radia, telewizji, filmu, internetu, usługi w zakresie dystrybucji i doręczania prospektów i próbek reklamowych, organizacji pokazów i wystaw, usługi badania opinii publicznej, badania rynku mediów i reklamy, usługi prowadzenia sklepu i /lub hurtowni w zakresie towarów powszechnego użytku, odzieży, obuwia, wyrobów papierniczych, kosmetyków, chemii gospodarczej, książek, czasopism, gazet, sprzętów gospodarstwa domowego, mebli, wyposażenia wnętrz usługi prowadzenia sklepu w zakresie towarów powszechnego użytku, odzieży, obuwia, wyrobów papierniczych, kosmetyków, chemii gospodarczej, książek, czasopism, gazet, sprzętów gospodarstwa domowego, mebli, wyposażenia wnętrz za pośrednictwem sieci teleinformatycznej, Internetu (sklep internetowy), **38** usługi agencji informacyjnej: zbieranie i rozpowszechnianie informacji, usługi rozpowszechniania programów telewizyjnych, reportaży, filmów dokumentalnych i fabularnych, widowisk rozrywkowych i sportowych, programów informacyjnych, usługi: emisji telewizyjnej i radiowej, obsługi przekazu dźwięku i obrazu, obsługi przekazu cyfrowego, organizowania systemów transmisyjnych dźwięku, obrazu i sygnału cyfrowego, rozpowszechniania programów i informacji za pośrednictwem sieci informatycznych - internetu, sieci teleinformatycznych i przekazu satelitarnego, organizacja audycji z interaktywnym udziałem widzów, **41** usługi rozrywki i nauczania: organizacja rozrywkowych widowisk telewizyjnych, audycji radiowych, produkcja filmów dokumentalnych, reportaży, programów telewizyjnych, organizacji teleturniejów i konkursów, organizacji nauczania, nauczanie korespondencyjne zgodnie z zapotrzebowaniem uczestników, usługi wynajmowania studia nagraniowego, filmowego, organizacji i produkcji nagrań filmowych, dźwiękowych, usługi organizacji imprez artystycznych, estradowych, sportowych, rekreacyjnych, usługi obsługi technicznej i menedżerskiej produkcji telewizyjnej i filmowej, usługi wynajmu dekoracji, kostiumów i rekwizytów, oraz pomieszczeń do celów rozrywkowych, sprzętu telewizyjnego, radiowego, filmowego, kinematograficznego, usługi wydawnicze: publikowanie książek i innych materiałów drukowanych, udostępnianie tych publikacji za pośrednictwem internetu, organizowanie konkursów piękności, zabaw, zawodów sportowych, prowadzenie parków rozrywki, **42** usługi administrowania prawami własności intelektualnej, udzielania licencji i pośrednictwa w obrocie prawami własności intelektualnej, opracowywanie i wdrażanie programów komputerowych, oprogramowanie komputerowe, badania w dziedzinie usług medialnych, prognozy pogody.

(111) **191446** (220) 2005 04 27 (210) 294334  
 (151) 2007 05 17 (441) 2005 08 08  
 (732) TVN S.A., Warszawa, PL.  
 (540)



Kolor znaku: granatowy, niebieski, szary, jasnoniebieski, biały, ciemnoniebieski, czarny  
 (531) 25.7.1, 26.4.2, 27.5.1, 29.1.14  
 (510), (511) **03** środki myjące, czyszczące, piorące i wybielające, kosmetyki, wyroby perfumeryjne, środki do pielęgnacji włosów, środ-

ki do czyszczenia zębów, **09** urządzenia i przyrządy do nagrywania transmisji i reprodukcji dźwięku, obrazu, programy telewizyjne, filmy, audycje radiowe utrwalone w formie zapisanej taśmy filmowej, taśmy video, taśmy magnetycznej, dysków optycznych w wersji przystosowanej do odtwarzania w komputerach multimedialnych, zapisane nośniki obrazu, dźwięku i informacji, automaty sprzedające i mechanizmy do urządzeń uruchamianych przez wrzucenie monety lub żetonu, maszyny liczące, sprzęt przetwarzający dane, komputery, gry komputerowe, **16** papier, karton i wyroby z tych materiałów nie ujęte w innych klasach, druki akcydensowe, kalendarze, foldery, prospekty, afisze, plakaty, fotografie, nalepki, publikacje drukowane, czasopisma, książki, broszury, materiały piśmienne, papeterie, torby do pakowania z papieru i tworzyw sztucznych materiały szkoleniowe i instruktażowe (z wyjątkiem aparatów), **25** odzież, odzież sportowa, obuwie, nakrycia głowy, **28** gry, zabawki i sprzęt sportowy ujęte w tej klasie, gry elektroniczne inne niż komputerowe, ozdoby choinkowe, karty do gry, **35** usługi w zakresie reklamy: organizacja i prowadzenie kampanii reklamowych, wynajem i sprzedaż miejsca i czasu na cele reklamowe w środkach masowego przekazu, usługi produkcji audycji i filmów reklamowych dla radia, telewizji, filmu, internetu, usługi w zakresie dystrybucji i doręczania prospektów i próbek reklamowych, organizacji pokazów i wystaw, usługi badania opinii publicznej, badania rynku mediów i reklamy, usługi prowadzenia sklepu i /lub hurtowni w zakresie towarów powszechnego użytku, odzieży, obuwia, wyrobów papierniczych, kosmetyków, chemii gospodarczej, książek, czasopism, gazet, sprzętów gospodarstwa domowego, mebli, wyposażenia wnętrz usługi prowadzenia sklepu w zakresie towarów powszechnego użytku, odzieży, obuwia, wyrobów papierniczych, kosmetyków, chemii gospodarczej, książek, czasopism, gazet, sprzętów gospodarstwa domowego, mebli, wyposażenia wnętrz za pośrednictwem sieci teleinformatycznej, Internetu (sklep internetowy), **38** usługi agencji informacyjnej: zbieranie i rozpowszechnianie informacji, usługi rozpowszechniania programów telewizyjnych, reportaży, filmów dokumentalnych i fabularnych, widowisk rozrywkowych i sportowych, programów informacyjnych, usługi: emisji telewizyjnej i radiowej, obsługi przekazu dźwięku i obrazu, obsługi przekazu cyfrowego, organizowania systemów transmisyjnych dźwięku, obrazu i sygnału cyfrowego, rozpowszechniania programów i informacji za pośrednictwem sieci informatycznych - internetu, sieci teleinformatycznych i przekazu satelitarnego, organizacja audycji z interaktywnym udziałem widzów, **41** usługi rozrywki i nauczania: organizacja rozrywkowych widowisk telewizyjnych, audycji radiowych, produkcja filmów dokumentalnych, reportaży, programów telewizyjnych, organizacji teleturniejów i konkursów, organizacji nauczania, nauczanie korespondencyjne zgodnie z zapotrzebowaniem uczestników, usługi wynajmowania studia nagraniowego, filmowego, organizacji i produkcji nagrań filmowych, dźwiękowych, usługi organizacji imprez artystycznych, estradowych, sportowych, rekreacyjnych, usługi obsługi technicznej i menedżerskiej produkcji telewizyjnej i filmowej, usługi wynajmu dekoracji, kostiumów i rekwizytów, oraz pomieszczeń do celów rozrywkowych, sprzętu telewizyjnego, radiowego, filmowego, kinematograficznego, usługi wydawnicze: publikowanie książek i innych materiałów drukowanych, udostępnianie tych publikacji za pośrednictwem internetu, organizowanie konkursów piękności, zabaw, zawodów sportowych, prowadzenie parków rozrywki, **42** usługi administrowania prawami własności intelektualnej, udzielania licencji i pośrednictwa w obrocie prawami własności intelektualnej, opracowywanie i wdrażanie programów komputerowych, oprogramowanie komputerowe, badania w dziedzinie usług medialnych, prognozy pogody.

(111) **191447** (220) 2005 05 02 (210) 294533  
 (151) 2007 04 27 (441) 2005 08 08  
 (732) JERONIMO MARTINS DYSTRYBUCJA S.A., Poznań, PL.  
 (540)



Kolor znaku: biały, ciemnoniebieski, jasnoniebieski  
 (531) 26.11.2, 27.5.1, 29.1.12  
 (510), (511) **03** dezodoranty osobiste.

(111) **191448** (220) 2005 05 09 (210) 294702  
 (151) 2007 07 05 (441) 2005 08 22  
 (732) „ESTE - MED” Gabinet Medycyny Urody, Kosmetyka lekarska i pielęgnacyjna, Arkadiusz Dołba, Jasło, PL.  
 (540)

„ESTE-MED”

(531) 24.17.1, 27.5.1  
 (510), (511) **44** usługi z zakresu chirurgii plastycznej, zabiegi medyczne z zakresu medycyny estetycznej, prowadzenie prywatnej lecznicy, opieka i pomoc medyczna.

(111) **191449** (220) 2005 05 13 (210) 294935  
 (151) 2007 07 05 (441) 2005 08 22  
 (732) PRETIUM FARM Spółka z o.o., Toruń, PL.  
 (540)



Kolor znaku: ciemnozielony, jasnozielony, biały

(531) 24.13.25, 27.5.1, 29.1.3  
 (510), (511) **35** prowadzenie hurtowni w zakresie sprzedaży produktów farmaceutycznych i innych środków dla celów leczniczych, środków toaletowych, aparatów, instrumentów i artykułów medycznych, doradztwo w zakresie organizacji i zarządzania, pomoc w prowadzeniu działalności gospodarczej, usługi marketingowe, usługi reklamowe, **36** doradztwo w sprawach finansowych, pośrednictwo finansowe, pośrednictwo w obrocie nieruchomościami, **39** usługi transportowe, **42** pośrednictwo prawne, doradztwo w sprawach sprzętu komputerowego, projektowanie oprogramowania komputerowego.

(111) **191450** (220) 2005 05 18 (210) 295177  
 (151) 2007 07 04 (441) 2005 08 22  
 (732) MCR Corporation Mincer cor. Mona Liza cos. France Janina Mincer, Michałowice, PL.  
 (540)



(531) 3.11.2, 24.9.3, 26.4.1, 27.5.1  
 (510), (511) **03** kremy, żele, maseczki kosmetyczne, olejki kosmetyczne, balsamy, emulsje, preparaty do demakijażu, kosmetyki do opalania, kosmetyki do higieny intymnej, pudry, ołówki kosmetyczne, pomadki, perfumy, wody kolońskie, dezodoranty, farby i lakiery do włosów, lakiery do paznokci, preparaty do kąpieli i po kąpieli, szampony do włosów, preparaty do depilacji, preparaty do golenia, mydła kosmetyczne, **05** lecznicze: balsamy, maści, olejki, płyny, sole, żele, kremy.

(111) **191451** (220) 2005 05 23 (210) 295425  
 (151) 2007 05 07 (441) 2005 09 05  
 (732) Fabryka Substancji Zapachowych POLLENA-AROMA Spółka z o.o., Warszawa, PL.

(540) Instytut Aromaterapeutyczny Dr Beta  
 (510), (511) **03** kompozycje zapachowe, mydła, środki perfumeryjne, olejki eteryczne, kosmetyki, środki do pielęgnacji włosów, środki myjące, środki do czyszczenia zębów, dezodoranty, wody toaletowe, toniki, mleczka kosmetyczne, kremy, odżywki kosmetyczne, balsamy, oleje do masażu, maseczki, środki do opalania, kosmetyki upiększające, chusteczki nasączone płynami kosmetycznymi, ekstrakty do perfum, sole do kąpieli, preparaty do kąpieli, saszetki zapachowe, produkty toaletowe, **05** preparaty farmaceutyczne, balsamy i oleje

do celów leczniczych, preparaty terapeutyczne do kąpieli, sole do kąpieli do celów leczniczych, **44** aromaterapia, fizjoterapia, fizykoterapia, masaż, salony kosmetyczne.

(111) **191452** (220) 2005 05 24 (210) 295492  
 (151) 2007 04 12 (441) 2005 09 05  
 (732) CERSANIT Spółka Akcyjna, Kielce, PL.  
 (540) TOSCANA

(510), (511) **11** wyroby sanitarne z ceramiki, ceramika łazienkowa, bidety, kompaktki WC, miski ustępowe, pisuary, sedesy, płuczki ustępowe, umywalki, postumenty i półpostumenty do umywalk, baterie umywalkowe, kabiny natryskowe, brodziki, natryski, krany, armatura sanitarna, części do instalacji sanitarnych, armatura regulacyjna do przewodów i urządzeń wodnych, instalacje sanitarne, uszczelki do kranów i armatury sanitarnej, wanny łazienkowe, wyposażenie do wanien, zbiorniki do płuczek ustępowych, kabiny kąpielowe niemetalowe.

(111) **191453** (220) 2005 05 24 (210) 295493  
 (151) 2007 04 12 (441) 2005 09 05  
 (732) CERSANIT Spółka Akcyjna, Kielce, PL.  
 (540) UMBRIA

(510), (511) **11** wyroby sanitarne z ceramiki, ceramika łazienkowa, bidety, kompaktki WC, miski ustępowe, pisuary, sedesy, płuczki ustępowe, umywalki, postumenty i półpostumenty do umywalk, baterie umywalkowe, kabiny natryskowe, brodziki, natryski, krany, armatura sanitarna, części do instalacji sanitarnych, armatura regulacyjna do przewodów i urządzeń wodnych, instalacje sanitarne, uszczelki do kranów i armatury sanitarnej, wanny łazienkowe, wyposażenie do wanien, zbiorniki do płuczek ustępowych, kabiny kąpielowe niemetalowe.

(111) **191454** (220) 2005 05 30 (210) 295688  
 (151) 2007 07 09 (441) 2005 09 05  
 (732) „KLAFS” Spółka z o.o., Miłosław-Bagatelka, PL.  
 (540)



Kolor znaku: czerwony, czarny

(531) 24.17.1, 27.5.1, 29.1.1, 29.1.8  
 (510), (511) **11** instalacje do wyposażenia sauny, **19** kabiny drewniane do sauny, **44** usługi odnowy biologicznej, łaźnie tureckie, aromaterapia (leczenie zapachami).

(111) **191455** (220) 2005 05 30 (210) 295722  
 (151) 2007 04 24 (441) 2005 09 05  
 (732) EMPIK Spółka z o.o., Warszawa, PL.  
 (540)



Kolor znaku: biały, czarny, pomarańczowy, czerwony, bordowy  
 (531) 1.5.1, 1.5.2, 16.1.4, 16.1.25, 26.11.1, 27.5.1, 29.1.15  
 (510), (511) **09** aparaty do nauczania, audiowizualne urządzenia dydaktyczne do nauczania, aparaty projekcyjne, aparaty do projekcji przezroczycy, aparatura do rejestracji dźwięku, urządzenia do odtwarzania kaset, programy komputerowe, programy gier komputerowych, aparaty fotograficzne, filmy fotograficzne naświetlone, dyski, w tym dyski DVD, dyski kompaktowe, dyski nagrane dźwiękiem, dyski do rejestracji dźwięku, dyskietki, urządzenia do transmisji dźwięku, głośniki, ekrany, w tym ekrany projekcyjne, taśmy do rejestracji dźwięku, płyty fonograficzne, gramofony, urządzenia do gier działające wyłącznie z odbiornikiem telewizyjnym, kamery filmowe, kamery wizyjne, kasety video, kasety video z gramami, filmy animowane rytmiczne, odtwarzacze płyt kompaktowych, laptopy, magnetofony,

kasety magnetofonowe, płyty CD, magnetyczne nośniki informacji, optyczne nośniki informacji, słuchawki na uszy, **16** artykuły biurowe z wyjątkiem mebli, plansze, podręczniki, papier do pisania, torebki do pakowania, tablice szkolne, zakładki do książek, zeszyty, kartki okolicznościowe, albumy, atlasy, bloczki do pisania, czasopisma, periodyki, ramki do fotografii, gazety, reprodukcje obrazów, kalendarze, kalendarze z kartkami do zdzierania, karty pocztowe, karty muzyczne z życzeniami, katalogi, komiksy, koperty, książki, papeteria, mapy, materiały do nauczania, notatniki, notesy podręczne, papier do pakowania, artykuły papiernicze, plakaty, materiały piśmienne, prospekty, przybory szkolne, publikacje, notesy, bilety, blankiety, broszury, druki, emblematy, pieczęcie papierowe, **28** gry planszowe, gry towarzyskie, gry automatyczne, karty do gry, klocki, tamigłówki, **41** nauczanie języków obcych, prowadzenie szkoły języków obcych, prowadzenie centrum kształcenia językowego, prowadzenie centrum językowego, usługi lektorów językowych, usługi w zakresie tłumaczeń, nauczanie korespondencyjne, informacja o edukacji, wypożyczanie książek, wypożyczanie filmów, publikowanie książek, publikacja elektroniczna on-line książek i periodyków, publikowanie tekstów innych niż reklamowe, wypożyczanie nagrań dźwiękowych, organizowanie i prowadzenie konferencji, organizowanie konkursów.

(111) **191456** (220) 2005 06 06 (210) 296039  
(151) 2007 06 11 (441) 2005 09 19  
(732) „TYMBARK” Spółka Akcyjna, Tymbark, PL.  
(540)



Kolor znaku: zielony, biały, jasnozielony, ciemnozielony, czerwony  
(531) 5.7.13, 5.7.16, 25.1.15, 27.5.1, 29.1.15  
(510), (511) **30** lody, lody spożywcze w proszku, polewy, polewy o smaku wiśniowym, desery, kremy, kremy o smaku wiśniowym, sosy, sosy o smaku wiśniowym.

(111) **191457** (220) 2005 06 13 (210) 296415  
(151) 2007 04 10 (441) 2005 09 19  
(732) TEX-STA spółka jawna Jarosław Stasiak, Wiesław Stasiak, Mirosława Stasiak, Aleksandrów Łódzki, PL.  
(540) NORDHORN  
(510), (511) **25** skarpety, rajstopy, wyroby pończosznice, ubrania, buty i nakrycia głowy.

(111) **191458** (220) 2005 06 22 (210) 296814  
(151) 2007 06 04 (441) 2005 10 03  
(732) Przedsiębiorstwo Produkcyjno-Handlowe „ZBYSZKO” Zbigniew Bojanowicz, Białobrzegi, PL.  
(540)

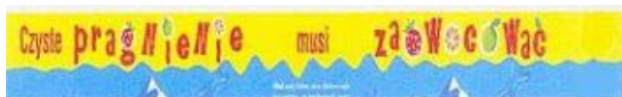

Kolor znaku: żółty, niebieski, czerwony, biały, ciemnoniebieski  
(531) 5.7.8, 5.7.12, 5.7.13, 25.5.25, 27.5.1, 29.1.15  
(510), (511) **32** napoje owocowe, wody źródlane, soki, **35** zgromadzenie napojów w hurtowni i w sklepie umożliwiające swobodne ich oglądanie i zakup przez klientów.

(111) **191459** (220) 2005 06 24 (210) 296971  
(151) 2007 05 28 (441) 2005 10 03

(732) IZOHAN Spółka z o.o., Gdynia, PL.  
(540)

## IZOLMIX

(531) 27.5.1  
(510), (511) **19** bitumiczna masa asfaltowo-żywiczna, bitumiczny roztwór asfaltowo-żywiczny, lepik asfaltowo-żywiczny.

(111) **191460** (220) 2005 07 06 (210) 297459  
(151) 2007 07 09 (441) 2005 10 17  
(732) JZO Sp. z o.o., Jelenia Góra, PL.  
(540)

## IDEAL

(531) 27.1.5  
(510), (511) **09** soczewki (szkła) optyczne.

(111) **191461** (220) 2005 07 07 (210) 297523  
(151) 2007 06 12 (441) 2005 10 17  
(732) Fabryka Cukiernicza „KOPERNIK” Spółka Akcyjna, Toruń, PL.  
(540)



Kolor znaku: czarny, biały, brązowy i odcienie, ciemnoniebieski, złoty, żółty, pomarańczowy, niebieski  
(531) 1.11.12, 8.1.9, 11.3.4, 16.1.15, 19.3.25, 27.5.1, 29.1.15  
(510), (511) **06** pudełka z metali nieszlachetnych, puszki blaszane, **16** pudełka kartonowe lub papierowe, **20** pudełka drewniane lub z tworzyw sztucznych, **21** pudełka na słodycze nie z metali szlachetnych, **30** pierniki, pierniki nadziewane, pierniki w glazurze, pierniki nadziewane w glazurze, pierniki w czekoladzie, pierniki nadziewane w czekoladzie, pierniki w masie czekoladopodobnej, ciastka, ciastka w czekoladzie, ciastka w glazurze, herbatniki, herbatniki w czekoladzie, herbatniki w glazurze, wafle, wafle w czekoladzie, wafle przekładane, wafle przekładane w czekoladzie, wafle nadziewane, wafle nadziewane w czekoladzie, wyroby cukiernicze.

(111) **191462** (220) 2005 07 07 (210) 297524  
(151) 2007 06 12 (441) 2005 10 17  
(732) Fabryka Cukiernicza „KOPERNIK” Spółka Akcyjna, Toruń, PL.  
(540)



Kolor znaku: ciemnoniebieski, biały, czerwony, niebieski, różowy, żółty, zielony  
(531) 1.11.1, 2.1.1, 24.17.15, 26.15.1, 27.5.1, 29.1.13



(510), (511) **06** pudełka z metali nieszlachetnych, puszki blaszane, **16** pudełka kartonowe lub papierowe, **20** pudełka drewniane lub z tworzyw sztucznych, **21** pudełka na słodycze nie z metali szlachetnych, **30** pierniki, pierniki nadziewane, pierniki w glazurze, pierniki nadziewane w glazurze, pierniki w czekoladzie, pierniki nadziewane w czekoladzie, pierniki w masie czekoladopodobnej, pierniki nadziewane w masie czekoladopodobnej, ciastka, ciastka w czekoladzie, ciastka w glazurze, herbatniki, herbatniki w czekoladzie, herbatniki w glazurze, wafle, wafle w czekoladzie, wafle przekładane, wafle przekładane w czekoladzie, wafle nadziewane, wafle nadziewane w czekoladzie, wyroby cukiernicze.

(111) **191463** (220) 2005 07 07 (210) 297525  
(151) 2007 06 12 (441) 2005 10 17  
(732) Fabryka Cukiernicza „KOPERNIK” Spółka Akcyjna, Toruń, PL.  
(540)



Kolor znaku: biały, czarny, brązowy i odcienie, ceglasty, czerwony, niebieski, zielony, szary, żółty  
(531) 1.11.12, 7.1.12, 19.3.25, 29.1.15

(510), (511) **06** pudełka z metali nieszlachetnych, puszki blaszane, **16** pudełka kartonowe lub papierowe, **20** pudełka drewniane lub z tworzyw sztucznych, **21** pudełka na słodycze nie z metali szlachetnych, **30** pierniki, pierniki nadziewane, pierniki w glazurze, pierniki nadziewane w glazurze, pierniki w czekoladzie, pierniki nadziewane w czekoladzie, pierniki w masie czekoladopodobnej, pierniki nadziewane w masie czekoladopodobnej, ciastka, ciastka w czekoladzie, ciastka w glazurze, herbatniki, herbatniki w czekoladzie, herbatniki w glazurze, wafle, wafle w czekoladzie, wafle przekładane, wafle przekładane w czekoladzie, wafle nadziewane, wafle nadziewane w czekoladzie, wyroby cukiernicze.

(111) **191464** (220) 2005 07 07 (210) 297526  
(151) 2007 06 12 (441) 2005 10 17  
(732) Fabryka Cukiernicza „KOPERNIK” Spółka Akcyjna, Toruń, PL.  
(540)



Kolor znaku: ciemnoniebieski, granatowy, żółty, biały, niebieski, brązowy i odcienie

(531) 1.11.12, 19.3.25, 25.7.1, 29.1.15  
(510), (511) **06** pudełka z metali nieszlachetnych, puszki blaszane, **16** pudełka kartonowe lub papierowe, **20** pudełka drewniane lub z tworzyw sztucznych, **21** pudełka na słodycze nie z metali szlachetnych, **30** pierniki, pierniki nadziewane, pierniki w glazurze, pierniki nadziewane w glazurze, pierniki w czekoladzie, pierniki nadziewane w czekoladzie, pierniki w masie czekoladopodobnej, pierniki nadziewane w masie czekoladopodobnej, ciastka, ciastka w czekoladzie, ciastka w glazurze, herbatniki, herbatniki w czekoladzie, herbatniki w glazurze, wafle, wafle w czekoladzie, wafle przekładane, wafle przekładane w czekoladzie, wafle nadziewane, wafle nadziewane w czekoladzie, wyroby cukiernicze.

(111) **191465** (220) 2005 07 07 (210) 297527  
(151) 2007 06 12 (441) 2005 10 17  
(732) Fabryka Cukiernicza „KOPERNIK” Spółka Akcyjna, Toruń, PL.  
(540)



Kolor znaku: żółty, brązowy i odcienie, biały, ceglasty

(531) 5.5.23, 19.3.25, 29.1.14

(510), (511) **06** pudełka z metali nieszlachetnych, puszki blaszane, **16** pudełka kartonowe lub papierowe, **20** pudełka drewniane lub z tworzyw sztucznych, **21** pudełka na słodycze nie z metali szlachetnych, **30** pierniki, pierniki nadziewane, pierniki w glazurze, pierniki nadziewane w glazurze, pierniki w czekoladzie, pierniki nadziewane w czekoladzie, pierniki w masie czekoladopodobnej, pierniki nadziewane w masie czekoladopodobnej, ciastka, ciastka w czekoladzie, ciastka w glazurze, herbatniki, herbatniki w czekoladzie, herbatniki w glazurze, wafle, wafle w czekoladzie, wafle przekładane, wafle przekładane w czekoladzie, wafle nadziewane, wafle nadziewane w czekoladzie, wyroby cukiernicze.

(111) **191466** (220) 2005 07 14 (210) 297778  
(151) 2007 06 15 (441) 2005 10 17  
(732) TOP - BIS Jadwiga Finkelsztajn, Zielonka, PL.  
(540)



Kolor znaku: czerwony, czarny, szary

(531) 26.11.3, 27.5.1, 29.1.13

(510), (511) **25** ubrania i odzież oraz konfekcja.

(111) **191467** (220) 2005 07 14 (210) 297791  
(151) 2007 06 26 (441) 2005 10 17  
(732) OUTHORN Sp. z o.o., Kraków, PL.  
(540)



(531) 26.1.2, 26.1.12, 26.13.25

(510), (511) **09** skafandry, skafandry dla nurków, skafandry do nurkowania, torby na aparaty fotograficzne i kamery wideo, etui na aparaty fotograficzne i kamery wideo, **18** plecaki, plecaki turystyczne, torby podróżne, torby turystyczne, **20** śpiwory, **22** namioty, **25** obuwie, zwłaszcza obuwie sportowe, okrycia wierzchnie, kurtki, kurtki wełniane z kapturem, czapki, chusty, nauszniki, szaliki, rękawiczki, spodnie, szorty, spodnie sportowe, skarpetki, bluzki koszulowe, koszule, koszulki sportowe, podkoszulki, kamizelki, odzież na gimnastykę, bielizna, bielizna osobista, kąpielówki, kombinezony, kombinezony dla narciarzy wodnych, **28** torby dla narciarzy.

(111) **191468** (220) 2005 07 14 (210) 297828  
(151) 2007 05 22 (441) 2005 10 17

(732) Fabryka Cukiernicza KOPERNIK Spółka Akcyjna, Toruń, PL.  
 (540) LAMPION KOPERNIKA  
 (510), (511) **21** świeczniki nie z metali szlachetnych, **30** pierniki, pierniki nadziewane, pierniki w glazurze, pierniki nadziewane w glazurze, pierniki w czekoladzie, pierniki nadziewane w czekoladzie, pierniki w masie czekoladopodobnej, pierniki nadziewane w masie czekoladopodobnej, ciastka, ciastka w czekoladzie, ciastka w glazurze, herbatniki, herbatniki w czekoladzie, herbatniki w glazurze, wafle, wafle w czekoladzie, wafle przekładane, wafle przekładane w czekoladzie, wafle nadziewane, wafle nadziewane w czekoladzie, wyroby cukiernicze.

(111) **191469** (220) 2005 07 15 (210) 297870  
 (151) 2007 06 22 (441) 2005 10 17  
 (732) „DELIC-POL” Sp. z o.o., Lindów, PL.  
 (540)

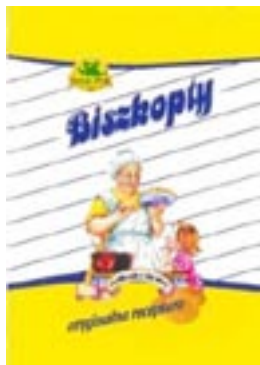

Kolor znaku: biały, żółty, brązowy, czerwony, żółty i odcienie, niebieski, zielony, granatowy, różowy, czarny  
 (531) 2.3.11, 2.5.3, 4.3.3, 8.1.9, 25.1.15, 25.7.20, 27.5.1, 29.1.15  
 (510), (511) **30** ciasta, ciastka, wyroby ciastkarskie, wyroby cukiernicze, biszkopty.

(111) **191470** (220) 2005 07 19 (210) 297969  
 (151) 2007 06 06 (441) 2005 10 31  
 (732) Andrzej Tomaszewicz, Pyskowice, PL.  
 (540)



Kolor znaku: żółty, niebieski  
 (531) 1.1.1, 27.5.1, 29.1.12  
 (510), (511) **35** usługi prowadzenia sprzedaży detalicznej towarów: artykułów spożywczych, napojów i wyrobów tytoniowych, sprzętu komputerowego i telekomunikacyjnego, mebli, części i akcesoriów samochodowych, powielanie dokumentów, **36** wymiana walut, **41** organizowanie ogólnej rekreacji sportowej i kondycyjnej, w szczególności fitness, aerobik, **42** usługi salonów kosmetycznych i fryzjerskich, masaże, solarium, **43** restauracje.

(111) **191471** (220) 2005 07 19 (210) 297974  
 (151) 2007 05 17 (441) 2005 10 31  
 (732) „PRO - TEX” Sp. z o.o., Kluczbork, PL.  
 (540)



Kolor znaku: biały, różowy i jego odcienie  
 (531) 3.13.1, 29.1.1  
 (510), (511) **25** rajstopy, pończochy, podkolanówki, bielizna damska.

(111) **191472** (220) 2005 07 25 (210) 298204  
 (151) 2007 07 05 (441) 2005 10 31  
 (732) SPÓŁDZIELNIA PSZCZELARSKA APIS W LUBLINIE, Lublin, PL.  
 (540) PÓŁTORAK JADWIGA  
 (510), (511) **33** miody pitne.

(111) **191473** (220) 2005 07 26 (210) 298243  
 (151) 2007 07 10 (441) 2005 10 31  
 (732) KORAM ZYM POLAND Sp. z o.o., Warszawa, PL.  
 (540)



Kolor znaku: czerwony, biały  
 (531) 26.5.4, 26.7.25, 27.5.1, 29.1.12  
 (510), (511) **12** części samochodowe zawarte w tej klasie.

(111) **191474** (220) 2005 07 26 (210) 298244  
 (151) 2007 07 11 (441) 2005 10 31  
 (732) KORAM ZYM POLAND Sp. z o.o., Warszawa, PL.  
 (540)



Kolor znaku: czerwony, biały  
 (531) 26.5.4, 26.7.25, 29.1.12  
 (510), (511) **12** części samochodowe zawarte w tej klasie.

(111) **191475** (220) 2005 07 29 (210) 298388  
 (151) 2007 07 03 (441) 2005 10 31  
 (732) „AGROPAK” Spółka Jawna B. Pluta, G. Brzeziński i Wspólnicy, Jaworzno, PL.  
 (540) sadomal-balsam  
 (510), (511) **01** chemiczne środki dla rolnictwa, preparaty do regulacji wzrostu roślin, **05** fungicydy, pestycydy, środki bakteriobójcze.

(111) **191476** (220) 2005 08 01 (210) 298455  
 (151) 2007 06 22 (441) 2005 11 14  
 (732) KOMAGRA Spółka z o.o., Warszawa, PL.  
 (540)



Kolor znaku: granatowy, czerwony  
 (531) 5.3.11, 27.5.1, 29.1.1, 29.1.4  
 (510), (511) **01** produkty chemiczne przeznaczone dla przemysłu, prac badawczych innych niż medyczne, fotografii, jak również rolnictwa, ogrodnictwa i leśnictwa, żywice syntetyczne w stanie surowym, tworzywa sztuczne w stanie surowym, nawozy do użytkowania gleby, produkty chemiczne do konserwowania żywności, **04** oleje przemysłowe i tłuszcze, smary, paliwa, **29** oleje i tłuszcze jadalne, **31** karma dla zwierząt, **35** prowadzenie sklepów i/lub hurtowni z artykułami żywnościowymi, napojami, wyrobami tytoniowymi, chemicznymi, produktami przemysłu zbrojeniowego, owocami rolnymi, zbożem, nasionami, paszami dla zwierząt, usługi agencji importowo-eksportowych w zakresie produktów przemysłu zbrojeniowego, ziarna, nasion, pasz dla zwierząt.

(111) **191477** (220) 2005 08 01 (210) 298457  
 (151) 2007 06 22 (441) 2005 11 14

(732) Zakład Tynkarski, Ogólnobudowlany, Ekskluzywne Wykończenie Wnętrz, Wyrób i Sprzedaż Mebli Janusz Żmudzki, Kraków, PL.

(540)



Kolor znaku: niebieski, biały

(531) 26.4.1, 27.5.1, 29.1.4

(510), (511) **20** wyroby stolarstwa meblowego, zestawy meblowe, komody, kontuary, kredensy, bufety, ławy, ławki, etażerki, szafy, biblioteczki, szafki, toaletki, łóżka, kanapy, sofy, fotele, krzesła, taborety, stoły, stoliki, półki meblowe, lustra, karnisze do łóżka, karnisze do zasłon, parawany, wieszaki niemetalowe, pudełka drewniane lub z tworzyw sztucznych, sekretery, serwantki, skrzynie niemetalowe, kufry, stojaki zawarte w tej klasie, szkatułki niemetalowe, szuflady, **37** usługi budowlane związane ze wznoszeniem obiektów wszelkich typów i ich całkowitym wykańczaniem, usługi instalacyjne: teletechniczne, sanitarne, wentylacyjne, klimatyzacyjne, gazowe, elektryczne, usługi remontowo-budowlane, restaurowanie i konserwacje budynków, nadzór inwestorski, nadzór techniczny, układanie nawierzchni drogowych, wypożyczanie maszyn budowlanych i burzących, sprzątanie obiektów, **42** projektowanie urbanistyczne, budowlane, technologiczne, architektoniczne, z zakresu ochrony środowiska, architektura wnętrz, dekoracja i aranżacja wnętrz, doradztwo budowlane, badania techniczne, ekspertyzy i usługi inżynierskie w dziedzinie budownictwa i architektury.

(111) **191478** (220) 2005 08 01 (210) 298471  
(151) 2007 06 22 (441) 2005 11 14

(732) Przedsiębiorstwo Wodociągów i Kanalizacji Spółka z o.o. w Gdyni, Gdynia, PL.  
(540)



Kolor znaku: niebieski, grantowy

(531) 12.3.1, 12.3.11, 26.5.1, 26.11.1, 27.5.1, 29.1.4

(510), (511) **39** dystrybucja i zaopatrywanie w wodę, **40** uzdatnianie wody, unieszkodliwianie odpadów (ścieków).

(111) **191479** (220) 2005 08 01 (210) 298478  
(151) 2007 06 22 (441) 2005 11 14

(732) PHARMA-C-FOOD Spółka z o.o., Niepołomice, PL.  
(540)

haker.10g

Kolor znaku: złoty, srebrny

(531) 27.5.1, 29.1.2, 29.1.6

(510), (511) **03** kosmetyki, depilatory (preparaty), mydła, żele, dezodoranty osobiste, preparaty do golenia, wody kolońskie i toaletowe, kremy, mleczka kosmetyczne, toniki, lakiery do włosów, maseczki kosmetyczne, produkty perfumeryjne, preparaty do pielęgnacji skóry i włosów, saszetki zapachowe, szampony, pasty do zębów.

(111) **191480** (220) 2005 08 03 (210) 298573  
(151) 2007 06 28 (441) 2005 11 14

(732) Elita Sp. z o.o., Sztumskie Pole, PL.

(540) VERITA

(510), (511) **11** wyroby sanitarne z ceramiki, ceramika łazienkowa, bidety, kompakty WC, miski ustępowe, pisuary, sedesy, płuczki ustępowe, umywalki, postumenty do umywalek, baterie umywalkowe, kabiny natryskowe, brodziki, natryski, krany, armatura sanitarna, części do instalacji sanitarnych, armatura regulacyjna, do przewodów i urządzeń wodnych, instalacje sanitarne, wanny łazienkowe, wyposażenie do wanien, **20** meble, meble łazienkowe, meblowe wyposażenie łazienek, półki meblowe, szafki, toaletki meblowe, wieszaki meblowe, parawany, płyty dekoracyjne, karnisze do zasłon, wyroby stolarskie meblowe, lustra.

(111) **191481** (220) 2005 08 03 (210) 298575  
(151) 2007 06 28 (441) 2005 11 14  
(732) Elita Sp. z o.o., Sztumskie Pole, PL.

(540) SANTA CRUZ

(510), (511) **11** wyroby sanitarne z ceramiki, ceramika łazienkowa, bidety, kompakty WC, miski ustępowe, pisuary, sedesy, płuczki ustępowe, umywalki, postumenty do umywalek, baterie umywalkowe, kabiny natryskowe, brodziki, natryski, krany, armatura sanitarna, części do instalacji sanitarnych, armatura regulacyjna, do przewodów i urządzeń wodnych, instalacje sanitarne, wanny łazienkowe, wyposażenie do wanien, **20** meble, meble łazienkowe, meblowe wyposażenie łazienek, półki meblowe, szafki, toaletki meblowe, wieszaki meblowe, parawany, płyty dekoracyjne, karnisze do zasłon, wyroby stolarskie meblowe, lustra.

(111) **191482** (220) 2005 08 03 (210) 298576  
(151) 2007 06 28 (441) 2005 11 14  
(732) Elita Sp. z o.o., Sztumskie Pole, PL.

(540) RENNELL

(510), (511) **11** wyroby sanitarne z ceramiki, ceramika łazienkowa, bidety, kompakty WC, miski ustępowe, pisuary, sedesy, płuczki ustępowe, umywalki, postumenty do umywalek, baterie umywalkowe, kabiny natryskowe, brodziki, natryski, krany, armatura sanitarna, części do instalacji sanitarnych, armatura regulacyjna, do przewodów i urządzeń wodnych, instalacje sanitarne, wanny łazienkowe, wyposażenie do wanien, **20** meble, meble łazienkowe, meblowe wyposażenie łazienek, półki meblowe, szafki, toaletki meblowe, wieszaki meblowe, parawany, płyty dekoracyjne, karnisze do zasłon, wyroby stolarskie meblowe, lustra.

(111) **191483** (220) 2005 08 03 (210) 298578  
(151) 2007 06 28 (441) 2005 11 14  
(732) Elita Sp. z o.o., Sztumskie Pole, PL.

(540) MIŁOS

(510), (511) **11** wyroby sanitarne z ceramiki, ceramika łazienkowa, bidety, kompakty WC, miski ustępowe, pisuary, sedesy, płuczki ustępowe, umywalki, postumenty do umywalek, baterie umywalkowe, kabiny natryskowe, brodziki, natryski, krany, armatura sanitarna, części do instalacji sanitarnych, armatura regulacyjna, do przewodów i urządzeń wodnych, instalacje sanitarne, wanny łazienkowe, wyposażenie do wanien, **20** meble, meble łazienkowe, meblowe wyposażenie łazienek, półki meblowe, szafki, toaletki meblowe, wieszaki meblowe, parawany, płyty dekoracyjne, karnisze do zasłon, wyroby stolarskie meblowe, lustra.

(111) **191484** (220) 2005 08 03 (210) 298579  
(151) 2007 06 28 (441) 2005 11 14  
(732) Elita Sp. z o.o., Sztumskie Pole, PL.

(540) MALTA

(510), (511) **11** wyroby sanitarne z ceramiki, ceramika łazienkowa, bidety, kompakty WC, miski ustępowe, pisuary, sedesy, płuczki ustępowe, umywalki, postumenty do umywalek, baterie umywalkowe, kabiny natryskowe, brodziki, natryski, krany, armatura sanitarna, części do instalacji sanitarnych, armatura regulacyjna, do przewodów i urządzeń wodnych, instalacje sanitarne, wanny łazienkowe, wyposażenie do wanien, **20** meble, meble łazienkowe, meblowe wyposażenie łazienek, półki meblowe, szafki, toaletki meblowe, wieszaki meblowe, parawany, płyty dekoracyjne, karnisze do zasłon, wyroby stolarskie meblowe, lustra.

(111) **191485** (220) 2005 08 03 (210) 298580  
 (151) 2007 06 28 (441) 2005 11 14  
 (732) ELITA Sp. z o.o., Sztumskie Pole, PL.  
 (540) MALAGA  
 (510), (511) **11** wyroby sanitarne z ceramiki, ceramika łazienkowa, bidety, kompaktki WC, miski ustępowe, pisuary, sedesy, płuczki ustępowe, umywalki, postumenty do umywalek, baterie umywalkowe, kabiny natryskowe, brodziki, natryski, krany, armatura sanitarna, części do instalacji sanitarnych, armatura regulacyjna, do przewodów i urządzeń wodnych, instalacje sanitarne, wanny łazienkowe, wyposażenie do wanien, **20** meble, meble łazienkowe, meblowe wyposażenie łazienek, półki meblowe, szafki, toaletki meblowe, wieszaki meblowe, parawany, płyty dekoracyjne, karnisze do zasłon, wyroby stolarskie meblowe, lustra.

(111) **191486** (220) 2005 08 03 (210) 298581  
 (151) 2007 07 03 (441) 2005 11 14  
 (732) ELITA Spółka z o.o., Sztumskie Pole, PL.  
 (540) BAHAMA  
 (510), (511) **11** wyroby sanitarne z ceramiki, ceramika łazienkowa, bidety, kompaktki WC, miski ustępowe, pisuary, sedesy, płuczki ustępowe, umywalki, postumenty do umywalek, baterie umywalkowe, kabiny natryskowe, brodziki, natryski, krany, armatura sanitarna, części do instalacji sanitarnych, armatura regulacyjna do przewodów i urządzeń wodnych, instalacje sanitarne, wanny łazienkowe, wyposażenie do wanien, **20** meble, meble łazienkowe, meblowe wyposażenie łazienek, półki meblowe, szafki, toaletki meblowe, wieszaki meblowe, parawany, płyty dekoracyjne, karnisze do zasłon, wyroby stolarskie meblowe, lustra.

(111) **191487** (220) 2005 08 03 (210) 298582  
 (151) 2007 07 03 (441) 2005 11 14  
 (732) ELITA Spółka z o.o., Sztumskie Pole, PL.  
 (540) MAJORKA  
 (510), (511) **11** wyroby sanitarne z ceramiki, ceramika łazienkowa, bidety, kompaktki WC, miski ustępowe, pisuary, sedesy, płuczki ustępowe, umywalki, postumenty do umywalek, baterie umywalkowe, kabiny natryskowe, brodziki, natryski, krany, armatura sanitarna, części do instalacji sanitarnych, armatura regulacyjna do przewodów i urządzeń wodnych, instalacje sanitarne, wanny łazienkowe, wyposażenie do wanien, **20** meble, meble łazienkowe, meblowe wyposażenie łazienek, półki meblowe, szafki, toaletki meblowe, wieszaki meblowe, parawany, płyty dekoracyjne, karnisze do zasłon, wyroby stolarskie meblowe, lustra.

(111) **191488** (220) 2005 08 03 (210) 298583  
 (151) 2007 07 03 (441) 2005 11 14  
 (732) ELITA Spółka z o.o., Sztumskie Pole, PL.  
 (540) MADERA  
 (510), (511) **11** wyroby sanitarne z ceramiki, ceramika łazienkowa, bidety, kompaktki WC, miski ustępowe, pisuary, sedesy, płuczki ustępowe, umywalki, postumenty do umywalek, baterie umywalkowe, kabiny natryskowe, brodziki, natryski, krany, armatura sanitarna, części do instalacji sanitarnych, armatura regulacyjna, do przewodów i urządzeń wodnych, instalacje sanitarne, wanny łazienkowe, wyposażenie do wanien, **20** toaletki meblowe, parawany, płyty dekoracyjne, karnisze do zasłon, lustra.

(111) **191489** (220) 2005 08 03 (210) 298584  
 (151) 2007 07 03 (441) 2005 11 14  
 (732) ELITA Spółka z o.o., Sztumskie Pole, PL.  
 (540) ITAKA  
 (510), (511) **11** wyroby sanitarne z ceramiki, ceramika łazienkowa, bidety, kompaktki WC, miski ustępowe, pisuary, sedesy, płuczki ustępowe, umywalki, postumenty do umywalek, baterie umywalkowe, kabiny natryskowe, brodziki, natryski, krany, armatura sanitarna, części do instalacji sanitarnych, armatura regulacyjna do przewodów i urządzeń wodnych, instalacje sanitarne, wanny łazienkowe, wyposażenie do wanien, **20** meble, meble łazienkowe, meblowe wyposażenie łazienek, półki meblowe, szafki, toaletki meblowe, wieszaki meblowe, parawany, płyty dekoracyjne, karnisze do zasłon, wyroby stolarskie meblowe, lustra.

(111) **191490** (220) 2005 08 03 (210) 298585  
 (151) 2007 07 03 (441) 2005 11 14  
 (732) ELITA Spółka z o.o., Sztumskie Pole, PL.  
 (540) FIDŹI  
 (510), (511) **11** wyroby sanitarne z ceramiki, ceramika łazienkowa, bidety, kompaktki WC, miski ustępowe, pisuary, sedesy, płuczki ustępowe, umywalki, postumenty do umywalek, baterie umywalkowe, kabiny natryskowe, brodziki, natryski, krany, armatura sanitarna, części do instalacji sanitarnych, armatura regulacyjna do przewodów i urządzeń wodnych, instalacje sanitarne, wanny łazienkowe, wyposażenie do wanien, **20** meble, meble łazienkowe, meblowe wyposażenie łazienek, półki meblowe, szafki, toaletki meblowe, wieszaki meblowe, parawany, płyty dekoracyjne, karnisze do zasłon, wyroby stolarskie meblowe, lustra.

(111) **191491** (220) 2005 08 03 (210) 298586  
 (151) 2007 07 03 (441) 2005 11 14  
 (732) ELITA Spółka z o.o., Sztumskie Pole, PL.  
 (540) DESTO  
 (510), (511) **11** wyroby sanitarne z ceramiki, ceramika łazienkowa, bidety, kompaktki WC, miski ustępowe, pisuary, sedesy, płuczki ustępowe, umywalki, postumenty do umywalek, baterie umywalkowe, kabiny natryskowe, brodziki, natryski, krany, armatura sanitarna, części do instalacji sanitarnych, armatura regulacyjna do przewodów i urządzeń wodnych, instalacje sanitarne, wanny łazienkowe, wyposażenie do wanien, **20** meble, meble łazienkowe, meblowe wyposażenie łazienek, półki meblowe, szafki, toaletki meblowe, wieszaki meblowe, parawany, płyty dekoracyjne, karnisze do zasłon, wyroby stolarskie meblowe, lustra.

(111) **191492** (220) 2005 08 03 (210) 298587  
 (151) 2007 07 03 (441) 2005 11 14  
 (732) ELITA Spółka z o.o., Sztumskie Pole, PL.  
 (540) DELOS  
 (510), (511) **11** wyroby sanitarne z ceramiki, ceramika łazienkowa, bidety, kompaktki WC, miski ustępowe, pisuary, sedesy, płuczki ustępowe, umywalki, postumenty do umywalek, baterie umywalkowe, kabiny natryskowe, brodziki, natryski, krany, armatura sanitarna, części do instalacji sanitarnych, armatura regulacyjna do przewodów i urządzeń wodnych, instalacje sanitarne, wanny łazienkowe, wyposażenie do wanien, **20** meble, meble łazienkowe, meblowe wyposażenie łazienek, półki meblowe, szafki, toaletki meblowe, wieszaki meblowe, parawany, płyty dekoracyjne, karnisze do zasłon, wyroby stolarskie meblowe, lustra.

(111) **191493** (220) 2005 08 05 (210) 298639  
 (151) 2007 07 03 (441) 2005 11 14  
 (732) CASUS FINANSE Spółka z o.o., Wrocław, PL.  
 (540)



Kolor znaku: szary, czerwony

(531) 26.1.1, 27.5.1, 29.1.12  
 (510), (511) **35** przeprowadzanie badań dla firm, doradztwo handlowe, doradztwo w zakresie organizowania i kierowania działalnością gospodarczą oraz w zakresie prowadzenia działalności gospodarczej, doradztwo w zakresie zarządzania kadrowego, doradztwo w zakresie organizacji i zarządzania, zbieranie informacji o firmach, prowadzenie agencji informacji handlowej, usługi w zakresie informacji handlowej, usługi w zakresie informacji o działalności gospodarczej, zdobywanie informacji o działalności gospodarczej, **36** prowadzenie agencji skupu długów, wykonywanie analiz finansowych, doradztwo w sprawach finansowych, zbieranie informacji finansowych, prowadzenie agencji ściągania należności, usługi finansowe, pośrednictwo finansowe, obrót wierzytelnościami, załatwianie formalności kredytowych.

(111) **191494** (220) 2005 08 05 (210) 298664  
 (151) 2007 07 09 (441) 2005 11 14  
 (732) ZAKŁADY FARMACEUTYCZNE POLPHARMA S.A., Starogard Gdański, PL.  
 (540) Nowoczesność, jakość, odpowiedzialność-Polpharma-w trosce o zdrowie  
 (510), (511) **05** produkty farmaceutyczne, **35** reklama.

(111) **191495** (220) 2005 08 05 (210) 298665  
 (151) 2007 07 09 (441) 2005 11 14  
 (732) ZAKŁADY FARMACEUTYCZNE POLPHARMA S.A., Starogard Gdański, PL.  
 (540) Polpharma-responsibility for a healthy future  
 (510), (511) **05** produkty farmaceutyczne, **35** reklama.

(111) **191496** (220) 2005 08 05 (210) 298666  
 (151) 2007 07 09 (441) 2005 11 14  
 (732) ZAKŁADY FARMACEUTYCZNE POLPHARMA S.A., Starogard Gdański, PL.  
 (540) Nowoczesna Polpharma-odpowiedzialność za jakość i zdrowie  
 (510), (511) **05** produkty farmaceutyczne, **35** reklama.

(111) **191497** (220) 2005 08 10 (210) 298801  
 (151) 2007 06 11 (441) 2005 11 14  
 (732) Przedsiębiorstwo Produkcyjno-Handlowe „ZBYSZKO” Zbigniew Bojanowicz, Białobrzegi, PL.  
 (540) ARIVA CZYSTY SMAK OWOCÓW  
 (510), (511) **32** napoje, soki owocowe, napoje owocowe, nektary owocowe, napoje bezalkoholowe, **35** zgromadzenie napojów w hurtowni i w sklepie umożliwiający swobodne ich oglądanie, reklamę i prowadzenie sprzedaży.

(111) **191498** (220) 2005 08 12 (210) 298859  
 (151) 2007 06 26 (441) 2005 11 14  
 (732) Przedsiębiorstwo Produkcyjno-Handlowo-Usługowe „AWE-BIS” Spółka z o.o., Bielsko-Biała, PL.  
 (540)



Kolor znaku: oliwkowy, zielony i odcienie, ciemnobrązowy, beżowy, jasnożółty  
 (531) 5.7.10, 26.4.2, 27.5.1, 29.1.15  
 (510), (511) **33** wina przeznaczone do celów liturgicznych.

(111) **191499** (220) 2005 08 12 (210) 298860  
 (151) 2007 06 26 (441) 2005 11 14  
 (732) Przedsiębiorstwo Produkcyjno-Handlowo-Usługowe „AWE-BIS” Spółka z o.o., Bielsko-Biała, PL.  
 (540)



Kolor znaku: niebieski, żółty, biały, czarny  
 (531) 5.7.10, 11.3.1, 24.13.2, 27.5.1, 29.1.14  
 (510), (511) **33** wina przeznaczone do celów liturgicznych.

(111) **191500** (220) 2005 08 18 (210) 298996  
 (151) 2007 06 01 (441) 2005 11 28  
 (732) LNB POLAND Spółka z o.o., Kiszkowo, PL.  
 (540) MERIDOL  
 (510), (511) **31** dodatki do pasz nie do celów leczniczych.

(111) **191501** (220) 2005 08 18 (210) 298997  
 (151) 2007 06 01 (441) 2005 11 28  
 (732) LNB POLAND Spółka z o.o., Kiszkowo, PL.  
 (540) CHELIDOL  
 (510), (511) **31** dodatki do pasz nie do celów leczniczych.

(111) **191502** (220) 2005 08 18 (210) 299003  
 (151) 2007 06 06 (441) 2005 11 28  
 (732) Agencja Reklamowo-Wydawnicza „ROTOM” Robert Czahorowski, Warszawa, PL.  
 (540)



Kolor znaku: czerwony, szary, biały, czarny, niebieski

(531) 1.13.1, 27.5.1, 29.1.15  
 (510), (511) **16** mapy, karty, karty kredytowe, plany, druki, broszury, obwoluty, wyroby z kartonu, artykuły papierowe laminowane, **35** rozpowszechnianie materiałów reklamowych, reklamy, publikowanie tekstów reklamowych, informacje handlowe, informacje o działalności handlowej, zarządzanie zbiorami informatycznymi, wynajmowanie miejsc na umieszczanie ogłoszeń i reklam, promocja sprzedaży dla osób trzecich.

(111) **191503** (220) 2005 08 22 (210) 299115  
 (151) 2007 05 28 (441) 2005 11 28  
 (732) BROS Spółka Jawna B.P Miranowscy, Poznań, PL.  
 (540) TOILINER  
 (510), (511) **03** detergenty inne niż używane w procesach produkcyjnych oraz inne niż do celów medycznych, **05** środki dezynfekcyjne do toalet przenośnych.

(111) **191504** (220) 2005 08 22 (210) 299117  
 (151) 2007 05 28 (441) 2005 11 28  
 (732) BROS Spółka Jawna B.P Miranowscy, Poznań, PL.  
 (540) SANITORAL  
 (510), (511) **05** środki i preparaty do niszczenia szkodników, chwastobójcze, weterynaryjne, dezynsekcyjne.

(111) **191505** (220) 2005 08 22 (210) 299118  
 (151) 2007 05 28 (441) 2005 11 28  
 (732) BROS Spółka Jawna B.P Miranowscy, Poznań, PL.  
 (540) DESITOLA  
 (510), (511) **03** środki dezynfekujące, mydła, **05** środki i preparaty do niszczenia szkodników, chwastobójcze, weterynaryjne, dezynsekcyjne.

(111) **191506** (220) 2005 08 24 (210) 299251  
 (151) 2007 07 05 (441) 2005 11 28  
 (732) Spółdzielnia Gastronomiczna w Bydgoszczy, Bydgoszcz, PL.  
 (540)



Kolor znaku: biały, pomarańczowy, czerwony, niebieski  
 (531) 26.1.2, 27.5.1, 29.1.14  
 (510), (511) **43** usługi cateringowe.

(111) **191507** (220) 2005 09 05 (210) 299661  
 (151) 2007 06 18 (441) 2005 12 12  
 (732) „Adv.pl” Sp. z o.o., Gdynia, PL.  
 (540)



(531) 26.4.2, 27.5.1  
 (510), (511) **09** programy komputerowe, komputery, nośniki oprogramowania komputerowego, **35** reklama, badanie rynku, badanie opinii publicznej, doradztwo w zakresie prowadzenia działalności gospodarczej, **42** projektowanie oprogramowania komputerowego, projektowanie stron internetowych, doradztwo w zakresie sprzętu i oprogramowania komputerowego, powielanie oprogramowania.

(111) **191508** (220) 2005 09 05 (210) 299670  
 (151) 2007 06 29 (441) 2005 12 12  
 (732) „Oxford Educational” Sp. z o.o., Słupsk, PL.  
 (540)



Kolor znaku: czerwony, biały  
 (531) 26.11.2, 27.5.1, 29.1.12  
 (510), (511) **16** książki, czasopisma.

(111) **191509** (220) 2005 09 05 (210) 299672  
 (151) 2007 06 29 (441) 2005 12 12  
 (732) „Oxford Educational” Sp. z o.o., Słupsk, PL.  
 (540)



Kolor znaku: żółty, czarny, biały, czerwony  
 (531) 27.5.1, 29.1.14  
 (510), (511) **16** książki, czasopisma.

(111) **191510** (220) 2005 09 05 (210) 299675  
 (151) 2007 06 29 (441) 2005 12 12  
 (732) Przedsiębiorstwo Produkcji Farmaceutycznej Hasco-Lek SA, Wrocław, PL.  
 (540) oddala stres, wzmacnia serce  
 (510), (511) **05** produkty farmaceutyczne, produkty dietetyczne do celów leczniczych.

(111) **191511** (220) 2005 09 05 (210) 299692  
 (151) 2007 06 29 (441) 2005 12 12  
 (732) „Florence” Renata Gabarkiewicz, Gorzów Wlkp., PL.  
 (540)



Kolor znaku: złoty, zielony i jego odcienie  
 (531) 5.1.20, 5.3.11, 27.5.1, 29.1.12  
 (510), (511) **41** edukacja, **44** salon piękności (kosmetyka), manicure (usługi).

(111) **191512** (220) 2005 09 05 (210) 299704  
 (151) 2007 06 29 (441) 2005 12 12  
 (732) SSANGYONG MOTOR COMPANY, Kyungki-do, KR.  
 (540) ACTYON  
 (510), (511) **12** pojazdy do celów sportowych, pojazdy wieloprzeznaczeniowe, autobusy, pikapy, wywrotki, wany, samochody osobowe, samochody sportowe, samochody wyścigowe, motocykle, samochody naczepowe i przyczepy/ naczepy, ciężarówki, koła do pojazdów, traktory do celów rolniczych, ich części i elementy składowe zawarte w klasie 12.

(111) **191513** (220) 2005 09 05 (210) 299734  
 (151) 2007 06 28 (441) 2005 12 12  
 (732) TERMO SCHIESSL Spółka z o.o., Piaseczno, PL.  
 (540)



Kolor znaku: niebieski, biały  
 (531) 1.15.17, 26.4.3, 27.5.1, 29.1.4  
 (510), (511) **11** aparatura i urządzenia chłodzące, aparaty do schładzania powietrza, urządzenia do wentylacji, **37** instalacja i naprawa urządzeń klimatyzacyjnych.

(111) **191514** (220) 2005 09 07 (210) 299768  
 (151) 2007 06 27 (441) 2005 12 12  
 (732) „KW trade” Spółka z o.o., Kraków, PL.  
 (540)



(531) 27.5.1  
 (510), (511) **16** wyroby stemplarskie: datowniki, numeratory, pieczęcie, stemple cyfrowe, stemple słowne, stemple adresowe, stemple pieczętujące, nośniki stempli, materiały do pieczętowania: atramenty, tusze, zbiorniczki z atramentem, zbiorniczki z tuszem, poduszki, rolki, farby do stempli, maszyny do pieczętowania, pudełka i pojemniki na stemple i pieczęcie, uchwyty do stempli i pieczęci, **35** zarządzanie przedsiębiorstwami handlowymi i gospodarczymi, prowadzenie interesów osób trzecich, przedstawicielstwo handlowe podmiotów zagranicznych, pośrednictwo handlowe polegające na kojarzeniu kontrahentów, prowadzenie agencji sprzedaży wysyłkowej, agencji importowo-eksportowej, zgrupowanie na rzecz osób trzecich różnych towarów pozwalające nabywcy wygodnie je oglądać i kupować w sklepie z wyrobami stemplarskimi i materiałami do pieczętowania, **37** usługi naprawy i konserwacji stempli i pieczęci.

(111) **191515** (220) 2005 09 07 (210) 299776  
 (151) 2007 06 27 (441) 2005 12 12  
 (732) „SPS HANDEL” Spółka Akcyjna, Warszawa, PL.  
 (540) PARYŻANKI  
 (510), (511) **29** mięso, drób, podroby mięsne i drobiowe, wędliny, konserwy mięsne i drobiowe, ekstrakty mięsne i drobiowe, paszety i galaretki mięsne i drobiowe.

(111) **191516** (220) 2005 09 08 (210) 299807  
 (151) 2007 06 27 (441) 2005 12 12  
 (732) Zakład Elektroenergetyczny H.CZ. „ELSEN” Spółka z o.o., Częstochowa, PL.  
 (540)



Kolor znaku: biały, czarny, czerwony, turkusowy  
 (531) 27.5.1, 29.1.1, 29.1.4, 29.1.6, 29.1.8

(510), (511) **37** instalowanie i naprawa urządzeń elektrycznych, czyszczenie i naprawa kotłów, instalacja, konserwacja i naprawa maszyn, instalowanie i naprawa ogrzewania, instalowanie i naprawa pieców, budowa i konserwacja rurociągów, **39** dystrybucja prądu elektrycznego, dystrybucja wody, dystrybucja energii, transport poprzez rurociągi, zaopatrzenie w wodę, transport i składowanie odpadów, **40** uzdatnianie wody, wytwarzanie energii.

(111) **191517** (220) 2005 09 12 (210) 299903  
(151) 2007 06 15 (441) 2005 12 27  
(732) Zakłady Mięsne „MADEJ & WRÓBEL” Sp. z o.o., Zabrze, PL.

(540) po zbójcu

(510), (511) **29** mięso, drób, dziczyzna i ich przetwory, wyroby wędliniarskie, pasztety, konserwy, flaki, podroby, galarety jadalne, pasty jadalne na bazie mięsa, sałatki mięsno-warzywne, oleje i tłuszcze jadalne.

(111) **191518** (220) 2005 09 12 (210) 299904  
(151) 2007 07 04 (441) 2005 12 27  
(732) Express Podlaski Sp. z o.o., Białystok, PL.

(540)



Kolor znaku: czerwony, niebieski, biały

(531) 26.4.2, 27.5.1, 29.1.13

(510), (511) **29** mleko, mleczne produkty, napoje mleczne lub z przewagą mleka.

(111) **191519** (220) 2005 09 12 (210) 299940  
(151) 2007 06 15 (441) 2005 12 27  
(732) LOXX Sp. z o.o., Warszawa, PL.

(540)



Kolor znaku: czerwony, niebieski

(531) 27.5.1, 29.1.12

(510), (511) **39** spedycja międzynarodowa towarów, usługi logistyczne w zakresie transportu, transport międzynarodowy i krajowy, dystrybucja przesyłek, usługi magazynowania.

(111) **191520** (220) 2005 09 15 (210) 300064  
(151) 2007 05 29 (441) 2005 12 27  
(732) Instytut Pracy i Spraw Socjalnych, Warszawa, PL.

(540)

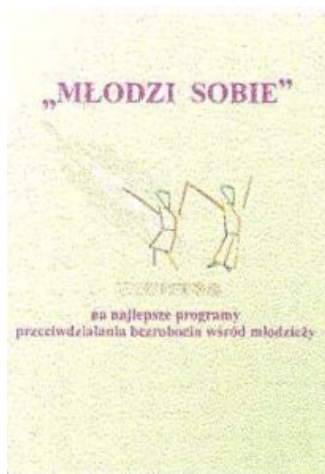

Kolor znaku: seledynowy i jego odcienie, fioletowy, jasnobrązowy, jasnobłękitny

(531) 2.7.2, 27.5.1, 29.1.12

(510), (511) **41** organizowanie konkursów na temat pracy i bezrobocia.

(111) **191521** (220) 2005 09 15 (210) 300067  
(151) 2007 05 29 (441) 2005 12 27  
(732) Instytut Pracy i Spraw Socjalnych, Warszawa, PL.  
(540)



Kolor znaku: żółty, fioletowy, niebieski

(531) 26.4.7, 27.5.1, 29.1.2, 29.1.4, 29.1.5

(510), (511) **41** organizowanie konkursów w dziedzinie problematyki pracy i polityki społecznej.

(111) **191522** (220) 2005 09 26 (210) 300470  
(151) 2007 06 20 (441) 2006 01 09  
(732) Wytwórnia Materiałów Spawalniczych „SPAWMET”

Spółka z o.o., Świętochłowice, PL.

(540) REKORD 38

(510), (511) **09** elektrody do spawania.

(111) **191523** (220) 2005 09 25 (210) 300496  
(151) 2007 06 28 (441) 2005 12 27  
(732) Zakład Mechaniki i Elektroniki „ZAMEL” Sp. J. Józef Dzida,

Wojciech Dzida, Katarzyna Łodzińska, Pszczyna, PL.

(540)



Kolor znaku: czarny, czerwony

(531) 4.5.5, 26.1.1, 27.5.1, 27.5.7, 29.1.12

(510), (511) **09** urządzenia elektroniczne, aparatura modułowa, urządzenia zdalnego sterowania, dzwonki alarmowe elektryczne, dzwonki do drzwi elektryczne, alarmy dźwiękowe, domofony, urządzenia alarmowe, elektryczne urządzenia do otwierania drzwi, urządzenia do odtwarzania dźwięku, urządzenia do transmisji dźwięku, kable elektryczne, nadajniki telekomunikacyjne, przewody elektryczne, przyciski do dzwonków, przewody telegraficzne, przewody telekomunikacyjne, przewody słaboprądowe, przewody przyłączeniowe, aparatura do rejestracji dźwięku, świecące tablice sygnalizacyjne, syreny elektryczne, instalacje elektryczne do zdalnego sterowania, wtyczki, gniazda elektryczne, złącza do przewodów elektrycznych, złączki.

(111) **191524** (220) 2005 09 29 (210) 300582  
(151) 2007 06 27 (441) 2006 01 09  
(732) A-1 Nieruchomości Grażyna Zalińska, Wrocław, PL.

(540)



Kolor znaku: ciemnofioletowy, jasnofioletowy, srebrny

(531) 26.4.2, 27.5.1, 29.1.5, 29.1.6

(510), (511) **36** usługi w zakresie pośrednictwa w obrocie nieruchomościami, pośrednictwo handlowe w zakresie obrotu nieruchomościami, pośrednictwo kredytowe w zakresie obrotu nieruchomościami, zarządzanie nieruchomościami, **37** usługi budowlane w zakresie budownictwa mieszkaniowego, budowa obiektów mieszkalnych i komercyjnych z przeznaczeniem do wynajmu lub sprzedaży.

(111) **191525** (220) 2005 09 29 (210) 300607  
 (151) 2007 06 21 (441) 2006 01 09  
 (732) SANITEC KOŁO Sp. z o.o., Koło, PL.  
 (540) AKCENT PLUS  
 (510), (511) **11** kabiny natryskowe, brodziki, **19** kabiny kąpielowe, podstawy pod brodziki niemetalowe.

(111) **191526** (220) 2005 09 29 (210) 300610  
 (151) 2007 06 21 (441) 2006 01 09  
 (732) TVN S.A., Warszawa, PL.  
 (540)



Kolor znaku: czerwony, biały, czarny, szary, niebieski, pomarańczowy

(531) 4.1.2, 4.1.4, 27.5.1, 29.1.15

(510), (511) **03** środki myjące, czyszczące, piorące i wybielające, kosmetyki, wyroby perfumeryjne, środki do pielęgnacji włosów, środki do czyszczenia zębów, **09** urządzenia i przyrządy do nagrywania, transmisji i reprodukcji dźwięku, obrazu, programy telewizyjne, filmy, audycje radiowe utrwalone w formie zapisanej taśmy filmowej, taśmy video, taśmy magnetycznej, dysków optycznych w wersji przystosowanej do odtwarzania w komputerach multimedialnych, zapisane nośniki obrazu, dźwięku i informacji, automaty sprzedające i mechanizmy do urządzeń uruchamianych przez wrzucenie monety lub żetonu, maszyny liczące, sprzęt przetwarzający dane, komputery, gry komputerowe, oprogramowanie komputerowe, **16** papier, karton i wyroby z tych materiałów nie ujęte w innych klasach, druki akcydensowe, kalendarze, foldery, prospekty, afisze, plakaty, fotografie, nalepki, publikacje drukowane, czasopisma, książki, broszury, materiały piśmienne, papeterie, torby do pakowania z papieru i tworzywa sztucznych, materiały szkoleniowe i instruktażowe (z wyjątkiem aparatów), **25** odzież, odzież sportowa, obuwie, nakrycia głowy, **28** gry, zabawki i sprzęt sportowy ujęte w tej klasie, gry elektroniczne inne niż komputerowe, ozdoby choinkowe, karty do gry, **35** usługi w zakresie reklamy, organizacja i prowadzenie kampanii reklamowych, wynajem i sprzedaż miejsca i czasu na cele reklamowe w środkach masowego przekazu, usługi produkcji audycji i filmów reklamowych dla radia, telewizji, filmu, internetu, usługi w zakresie dystrybucji i doręczania prospektów i próbek reklamowych, organizacji pokazów i wystaw w celach handlowych, usługi badania opinii publicznej, badania rynku mediów i reklamy, usługi prowadzenia sklepu i hurtowni wielobranżowej w zakresie sprzedaży odzieży, obuwia, wyrobów papierniczych, kosmetyków, chemii gospodarczej, książek, czasopism, gazet, sprzętów gospodarstwa domowego, mebli, wyposażenia wnętrz, prowadzenie punktów sprzedaży hurtowej i detalicznej, odzieży, obuwia, wyrobów papierniczych, chemii gospodarczej, książek, czasopism, gazet, sprzętów gospodarstwa domowego, mebli, wyposażenia wnętrz za pośrednictwem internetu, **38** usługi agencji informacyjnej, zbieranie i rozpowszechnianie informacji, usługi rozpowszechniania programów telewizyjnych, reportaży, filmów dokumentalnych i fabularnych, teleturniejów i widowisk rozrywkowych i sportowych, programów informacyjnych, usługi, emisji telewizyjnej i radiowej, obsługi przekazu dźwięku i obrazu, obsługi przekazu cyfrowego, organizowania systemów transmisyjnych dźwięku, obrazu i sygnału cyfrowego, rozpowszechniania programów i informacji za pośrednictwem sieci informatycznych - internetu, sieci teleinformatycznych i przekazu satelitarnego, organizacja audycji z interaktywnym udziałem widzów, **41** usługi rozrywki i nauczania, organizacja

rozrywkowych widowisk telewizyjnych, audycji radiowych, produkcja filmów dokumentalnych, reportaży, programów telewizyjnych, organizacji teleturniejów i konkursów, organizacji i prowadzenia teleturniejów i konkursów z udziałem widzów i słuchaczy w czasie realnym, organizacji nauczania, nauczanie korespondencyjne zgodnie z zapotrzebowaniem uczestników, usługi wynajmowania studia nagraniowego, filmowego, organizacji i produkcji nagrań filmowych, dźwiękowych, usługi organizacji imprez artystycznych, estradowych, sportowych, rekreacyjnych, usługi obsługi technicznej i menedżerskiej produkcji telewizyjnej i filmowej, usługi wynajmu dekoracji, kostiumów i rekwizytów, oraz pomieszczeń do celów rozrywkowych, sprzętu telewizyjnego, radiowego, filmowego, kinematograficznego, usługi wydawnicze, publikowanie książek i innych materiałów drukowanych, udostępnianie tych publikacji za pośrednictwem internetu, organizowanie konkursów piękności, zabaw, zawodów sportowych, prowadzenie parków rozrywki, **42** usługi administrowania prawami własności intelektualnej, udzielania licencji i pośrednictwa w obrocie prawami własności intelektualnej, opracowywanie i wdrażanie programów komputerowych, badania w dziedzinie usług medialnych - prace badawczo wdrożeniowe dotyczące opracowywania i wdrażania nowych technologii w dziedzinie usług medialnych, prognozy pogody.

(111) **191527** (220) 2005 09 29 (210) 300611  
 (151) 2007 06 21 (441) 2006 01 09  
 (732) TVN S.A., Warszawa, PL.  
 (540)



Kolor znaku: brązowy, pomarańczowy, niebieski, zielony, czarny, biały

(531) 23.3.1, 26.1.5, 27.5.1, 29.1.7

(510), (511) **03** środki myjące, czyszczące, piorące i wybielające, kosmetyki, wyroby perfumeryjne, środki do pielęgnacji włosów, środki do czyszczenia zębów, **09** urządzenia i przyrządy do nagrywania, transmisji i reprodukcji dźwięku, obrazu, programy telewizyjne, filmy, audycje radiowe utrwalone w formie zapisanej taśmy filmowej, taśmy video, taśmy magnetycznej, dysków optycznych w wersji przystosowanej do odtwarzania w komputerach multimedialnych, zapisane nośniki obrazu, dźwięku i informacji, automaty sprzedające i mechanizmy do urządzeń uruchamianych przez wrzucenie monety lub żetonu, maszyny liczące, sprzęt przetwarzający dane, komputery, gry komputerowe, oprogramowanie komputerowe, **16** papier, karton i wyroby z tych materiałów nie ujęte w innych klasach, druki akcydensowe, kalendarze, foldery, prospekty, afisze, plakaty, fotografie, nalepki, publikacje drukowane, czasopisma, książki, broszury, materiały piśmienne, papeterie, torby do pakowania z papieru i tworzywa sztucznych materiały szkoleniowe i instruktażowe (z wyjątkiem aparatów), **25** odzież, odzież sportowa, obuwie, nakrycia głowy, **28** gry, zabawki i sprzęt sportowy ujęte w tej klasie, gry elektroniczne inne niż komputerowe, ozdoby choinkowe, karty do gry, **35** usługi w zakresie reklamy, organizacja i prowadzenie kampanii reklamowych, wynajem i sprzedaż miejsca i czasu na cele reklamowe w środkach masowego przekazu, usługi produkcji audycji i filmów reklamowych dla radia, telewizji, filmu, internetu, usługi w zakresie dystrybucji i doręczania prospektów i próbek reklamowych, organizacji pokazów i wystaw w celach handlowych, usługi badania opinii publicznej, badania rynku mediów i reklamy, usługi prowadzenia sklepu i hurtowni wielobranżowej w zakresie sprzedaży odzieży, obuwia, wyrobów papierniczych, kosmetyków, chemii gospodarczej, książek, czasopism, gazet, sprzętów gospodarstwa domowego, mebli, wyposażenia wnętrz, prowadzenie punktów sprzedaży hurtowej i detalicznej, odzieży, obuwia, wyrobów papierniczych, chemii gospodarczej, książek, czasopism, gazet, sprzętów gospodarstwa domowego, mebli, wyposażenia wnętrz za pośrednictwem internetu, **38** usługi agencji



informacyjnej, zbieranie i rozpowszechnianie informacji, usługi rozpowszechniania programów telewizyjnych, reportaży, filmów dokumentalnych i fabularnych, teleturniejów i widowisk rozrywkowych i sportowych, programów informacyjnych, usługi, emisji telewizyjnej i radiowej, obsługi przekazu dźwięku i obrazu, obsługi przekazu cyfrowego, organizowania systemów transmisyjnych dźwięku, obrazu i sygnału cyfrowego, rozpowszechniania programów i informacji za pośrednictwem sieci informatycznych - internetu, sieci teleinformatycznych i przekazu satelitarnego, organizacja audycji z interaktywnym udziałem widzów, **41** usługi rozrywki i nauczania, organizacja rozrywkowych widowisk telewizyjnych, audycji radiowych, produkcja filmów dokumentalnych, reportaży, programów telewizyjnych, organizacji teleturniejów i konkursów, organizacji i prowadzenia teleturniejów i konkursów z udziałem widzów i słuchaczy w czasie realnym, organizacji nauczania, nauczanie korespondencyjne zgodnie z zapotrzebowaniem uczestników, usługi wynajmowania studia nagraniowego, filmowego, organizacji i produkcji nagrań filmowych, dźwiękowych, usługi organizacji imprez artystycznych, estradowych, sportowych, rekreacyjnych, usługi obsługi technicznej i menedżerskiej produkcji telewizyjnej i filmowej, usługi wynajmu dekoracji, kostiumów i rekwizytów, oraz pomieszczeń do celów rozrywkowych, sprzętu telewizyjnego, radiowego, filmowego, kinematograficznego, usługi wydawnicze, publikowanie książek i innych materiałów drukowanych, udostępnianie tych publikacji za pośrednictwem internetu, organizowanie konkursów piękności, zabaw, zawodów sportowych, prowadzenie parków rozrywki, **42** usługi administrowania prawami własności intelektualnej, udzielania licencji i pośrednictwa w obrocie prawami własności intelektualnej, opracowywanie i wdrażanie programów komputerowych, badania w dziedzinie usług medialnych - prace badawczo wdrożeniowe dotyczące opracowywania i wdrażania nowych technologii w dziedzinie usług medialnych, prognozy pogody.

(111) **191528** (220) 2005 09 29 (210) 300612  
 (151) 2007 06 21 (441) 2006 01 09  
 (732) TVN S.A., Warszawa, PL.  
 (540)



Kolor znaku: różowy, zielony, niebieski, czarny, szary, żółty  
 (531) 1.1.1, 27.5.1, 29.1.15  
 (510), (511) **03** środki myjące, czyszczące, piorące i wybielające, kosmetyki, wyroby perfumeryjne, środki do pielęgnacji włosów, środki do czyszczenia zębów, **09** urządzenia i przyrządy do nagrywania, transmisji i reprodukcji dźwięku, obrazu, programy telewizyjne, filmy, audycje radiowe utrwalone w formie zapisanej taśmy filmowej, taśmy video, taśmy magnetycznej, dysków optycznych w wersji przystosowanej do odtwarzania w komputerach multimedialnych, zapisane nośniki obrazu, dźwięku i informacji, automaty sprzedające i mechanizmy do urządzeń uruchamianych przez wrzucenie monety lub żetonu, maszyny liczące, sprzęt przetwarzający dane, komputery, gry komputerowe, oprogramowanie komputerowe, **16** papier, karton i wyroby z tych materiałów nie ujęte w innych klasach, druki akcydensowe, kalendarze, foldery, prospekty afisze, plakaty, fotografie, nalepki, publikacje drukowane, czasopisma, książki, broszury, materiały piśmienne, papeterie, torby do pakowania z papieru i tworzyw sztucznych materiały szkoleniowe i instruktażowe (z wyjątkiem aparatów), **25** odzież, odzież sportowa, obuwie, nakrycia głowy, **28** gry, zabawki i sprzęt sportowy ujęte w tej klasie, gry elektroniczne inne niż komputerowe, ozdoby choinkowe, karty do gry, **35** usługi w zakresie reklamy, organizacja i prowadzenie kampanii reklamowych, wynajem i sprzedaż miejsca i czasu na cele reklamowe w środkach masowego przekazu, usługi produkcji audycji i filmów reklamowych dla radia, telewizji, filmu, internetu, usługi w zakresie dystrybucji i doręczania prospektów i próbek reklamowych, organizacji pokazów i wystaw w celach handlowych, usługi badania opinii publicznej, ba-

dania rynku mediów i reklamy, usługi prowadzenia sklepu i hurtowni wielobranżowej w zakresie sprzedaży odzieży, obuwia, wyrobów papierniczych, kosmetyków, chemii gospodarczej, książek, czasopism, gazet, sprzętów gospodarstwa domowego, mebli, wyposażenia wnętrz, prowadzenie punktów sprzedaży hurtowej i detalicznej, odzieży, obuwia, wyrobów papierniczych, chemii gospodarczej, książek, czasopism, gazet, sprzętów gospodarstwa domowego, mebli, wyposażenia wnętrz za pośrednictwem internetu, **38** usługi agencji informacyjnej, zbieranie i rozpowszechnianie informacji, usługi rozpowszechniania programów telewizyjnych, reportaży, filmów dokumentalnych i fabularnych, teleturniejów i widowisk rozrywkowych i sportowych, programów informacyjnych, usługi, emisji telewizyjnej i radiowej, obsługi przekazu dźwięku i obrazu, obsługi przekazu cyfrowego, organizowania systemów transmisyjnych dźwięku, obrazu i sygnału cyfrowego, rozpowszechniania programów i informacji za pośrednictwem sieci informatycznych - internetu, sieci teleinformatycznych i przekazu satelitarnego, organizacja audycji z interaktywnym udziałem widzów, **41** usługi rozrywki i nauczania, organizacja rozrywkowych widowisk telewizyjnych, audycji radiowych, produkcja filmów dokumentalnych, reportaży, programów telewizyjnych, organizacji teleturniejów i konkursów, organizacji i prowadzenia teleturniejów i konkursów z udziałem widzów i słuchaczy w czasie realnym, organizacji nauczania, nauczanie korespondencyjne zgodnie z zapotrzebowaniem uczestników, usługi wynajmowania studia nagraniowego, filmowego, organizacji i produkcji nagrań filmowych, dźwiękowych, usługi organizacji imprez artystycznych, estradowych, sportowych, rekreacyjnych, usługi obsługi technicznej i menedżerskiej produkcji telewizyjnej i filmowej, usługi wynajmu dekoracji, kostiumów i rekwizytów, oraz pomieszczeń do celów rozrywkowych, sprzętu telewizyjnego, radiowego, filmowego, kinematograficznego, usługi wydawnicze, publikowanie książek i innych materiałów drukowanych, udostępnianie tych publikacji za pośrednictwem internetu, organizowanie konkursów piękności, zabaw, zawodów sportowych, prowadzenie parków rozrywki, **42** usługi administrowania prawami własności intelektualnej, udzielania licencji i pośrednictwa w obrocie prawami własności intelektualnej, opracowywanie i wdrażanie programów komputerowych, badania w dziedzinie usług medialnych - prace badawczo wdrożeniowe dotyczące opracowywania i wdrażania nowych technologii w dziedzinie usług medialnych, prognozy pogody.

(111) **191529** (220) 2005 09 29 (210) 300613  
 (151) 2007 06 21 (441) 2006 01 09  
 (732) TVN S.A., Warszawa, PL.  
 (540)



Kolor znaku: niebieski, granatowy, czarny, biały, różowy  
 (531) 2.3.8, 26.4.1, 27.5.1, 29.1.15  
 (510), (511) **03** środki myjące, czyszczące, piorące i wybielające, kosmetyki, wyroby perfumeryjne, środki do pielęgnacji włosów, środki do czyszczenia zębów, **09** urządzenia i przyrządy do nagrywania, transmisji i reprodukcji dźwięku, obrazu, programy telewizyjne, filmy, audycje radiowe utrwalone w formie zapisanej taśmy filmowej, taśmy video, taśmy magnetycznej, dysków optycznych w wersji przystosowanej do odtwarzania w komputerach multimedialnych, zapisane nośniki obrazu, dźwięku i informacji, automaty sprzedające i mechanizmy do urządzeń uruchamianych przez wrzucenie monety lub żetonu, maszyny liczące, sprzęt przetwarzający dane, komputery, gry komputerowe, oprogramowanie komputerowe, **16** papier, karton i wyroby z tych materiałów nie ujęte w innych klasach, druki akcydensowe, kalendarze, foldery, prospekty, afisze, plakaty, fotografie, nalepki, publikacje drukowane, czasopisma, książki, broszury, materiały piśmienne, papeterie, torby do pakowania z papieru i tworzyw

sztucznych, materiały szkoleniowe i instruktażowe (z wyjątkiem aparatów), **25** odzież, odzież sportowa, obuwie, nakrycia głowy, **28** gry, zabawki i sprzęt sportowy ujęte w tej klasie, gry elektroniczne inne niż komputerowe, ozdoby choinkowe, karty do gry, **35** usługi w zakresie reklamy, organizacja i prowadzenie kampanii reklamowych, wynajem i sprzedaż miejsca i czasu na cele reklamowe w środkach masowego przekazu, usługi produkcji audycji i filmów reklamowych dla radia, telewizji, filmu, internetu, usługi w zakresie dystrybucji i doręczania prospektów i próbek reklamowych, organizacji pokazów i wystaw w celach handlowych, usługi badania opinii publicznej, badania rynku mediów i reklamy, usługi prowadzenia sklepu i hurtowni wielobranżowej w zakresie sprzedaży odzieży, obuwia, wyrobów papierniczych, kosmetyków, chemii gospodarczej, książek, czasopism, gazet, sprzętów gospodarstwa domowego, mebli, wyposażenia wnętrz, prowadzenie punktów sprzedaży hurtowej i detalicznej, odzieży, obuwia, wyrobów papierniczych, chemii gospodarczej, książek, czasopism, gazet, sprzętów gospodarstwa domowego, mebli, wyposażenia wnętrz za pośrednictwem internetu, **38** usługi agencji informacyjnej, zbieranie i rozpowszechnianie informacji, usługi rozpowszechniania programów telewizyjnych, reportaży, filmów dokumentalnych i fabularnych, teleturniejów i widowisk rozrywkowych i sportowych, programów informacyjnych, usługi, emisji telewizyjnej i radiowej, obsługi przekazu dźwięku i obrazu, obsługi przekazu cyfrowego, organizowania systemów transmisyjnych dźwięku, obrazu i sygnału cyfrowego, rozpowszechniania programów i informacji za pośrednictwem sieci informatycznych - internetu, sieci teleinformatycznych i przekazu satelitarnego, organizacja audycji z interaktywnym udziałem widzów, **41** usługi rozrywki i nauczania, organizacja rozrywkowych widowisk telewizyjnych, audycji radiowych, produkcja filmów dokumentalnych, reportaży, programów telewizyjnych, organizacji teleturniejów i konkursów, organizacji i prowadzenia teleturniejów i konkursów z udziałem widzów i słuchaczy w czasie realnym, organizacji nauczania, nauczanie korespondencyjne zgodnie z zapotrzebowaniem uczestników, usługi wynajmowania studia nagraniowego, filmowego, organizacji i produkcji nagrań filmowych, dźwiękowych, usługi organizacji imprez artystycznych, estradowych, sportowych, rekreacyjnych, usługi obsługi technicznej i menedżerskiej produkcji telewizyjnej i filmowej, usługi wynajmu dekoracji, kostiumów i rekwizytów, oraz pomieszczeń do celów rozrywkowych, sprzętu telewizyjnego, radiowego, filmowego, kinematograficznego, usługi wydawnicze, publikowanie książek i innych materiałów drukowanych, udostępnianie tych publikacji za pośrednictwem internetu, organizowanie konkursów piękności, zabaw, zawodów sportowych, prowadzenie parków rozrywki, **42** usługi administrowania prawami własności intelektualnej, udzielania licencji i pośrednictwa w obrocie prawami własności intelektualnej, opracowywanie i wdrażanie programów komputerowych, badania w dziedzinie usług medialnych - prace badawczo wdrożeniowe dotyczące opracowywania i wdrażania nowych technologii w dziedzinie usług medialnych, prognozy pogody.

(111) **191530** (220) 2005 09 29 (210) 300614  
 (151) 2007 06 21 (441) 2006 01 09  
 (732) TVN S.A., Warszawa, PL.  
 (540)



Kolor znaku: pomarańczowy, żółty, czerwony, czarny  
 (531) 25.7.1, 26.4.1, 27.5.1, 29.1.15

(510), (511) **03** środki myjące, czyszczące, piorące i wybielające, kosmetyki, wyroby perfumeryjne, środki do pielęgnacji włosów, środki do czyszczenia zębów, **09** urządzenia i przyrządy do nagrywania, transmisji i reprodukcji dźwięku, obrazu, programy telewizyjne, filmy, audycje radiowe utrwalone w formie zapisanej taśmy filmowej, taśmy video, taśmy magnetycznej, dysków optycznych w wersji przystosowanej do odtwarzania w komputerach multimedialnych, zapisane nośniki obrazu, dźwięku i informacji, automaty sprzedające

i mechanizmy do urządzeń uruchamianych przez wrzucenie monety lub żetonu, maszyny liczące, sprzęt przetwarzający dane, komputery, gry komputerowe, oprogramowanie komputerowe, **16** papier, karton i wyroby z tych materiałów nie ujęte w innych klasach, druki akcydensowe, kalendarze, foldery, prospekty afisze, plakaty, fotografie, nalepki, publikacje drukowane, czasopisma, książki, broszury, materiały piśmienne, papeteria, torby do pakowania z papieru i tworzyw sztucznych materiały szkoleniowe i instruktażowe (z wyjątkiem aparatów), **25** odzież, odzież sportowa, obuwie, nakrycia głowy, **28** gry, zabawki i sprzęt sportowy ujęte w tej klasie, gry elektroniczne inne niż komputerowe, ozdoby choinkowe, karty do gry, **35** usługi w zakresie reklamy, organizacja i prowadzenie kampanii reklamowych, wynajem i sprzedaż miejsca i czasu na cele reklamowe w środkach masowego przekazu, usługi produkcji audycji i filmów reklamowych dla radia, telewizji, filmu, internetu, usługi w zakresie dystrybucji i doręczania prospektów i próbek reklamowych, organizacji pokazów i wystaw w celach handlowych, usługi badania opinii publicznej, badania rynku mediów i reklamy, usługi prowadzenia sklepu i hurtowni wielobranżowej w zakresie sprzedaży odzieży, obuwia, wyrobów papierniczych, kosmetyków, chemii gospodarczej, książek, czasopism, gazet, sprzętów gospodarstwa domowego, mebli, wyposażenia wnętrz, prowadzenie punktów sprzedaży hurtowej i detalicznej, odzieży, obuwia, wyrobów papierniczych, chemii gospodarczej, książek, czasopism, gazet, sprzętów gospodarstwa domowego, mebli, wyposażenia wnętrz za pośrednictwem internetu, **38** usługi agencji informacyjnej, zbieranie i rozpowszechnianie informacji, usługi rozpowszechniania programów telewizyjnych, reportaży, filmów dokumentalnych i fabularnych, teleturniejów i widowisk rozrywkowych i sportowych, programów informacyjnych, usługi, emisji telewizyjnej i radiowej, obsługi przekazu dźwięku i obrazu, obsługi przekazu cyfrowego, organizowania systemów transmisyjnych dźwięku, obrazu i sygnału cyfrowego, rozpowszechniania programów i informacji za pośrednictwem sieci informatycznych - internetu, sieci teleinformatycznych i przekazu satelitarnego, organizacja audycji z interaktywnym udziałem widzów, **41** usługi rozrywki i nauczania, organizacja rozrywkowych widowisk telewizyjnych, audycji radiowych, produkcja filmów dokumentalnych, reportaży, programów telewizyjnych, organizacji teleturniejów i konkursów, organizacji i prowadzenia teleturniejów i konkursów z udziałem widzów i słuchaczy w czasie realnym, organizacji nauczania, nauczanie korespondencyjne zgodnie z zapotrzebowaniem uczestników, usługi wynajmowania studia nagraniowego, filmowego, organizacji i produkcji nagrań filmowych, dźwiękowych, usługi organizacji imprez artystycznych, estradowych, sportowych, rekreacyjnych, usługi obsługi technicznej i menedżerskiej produkcji telewizyjnej i filmowej, usługi wynajmu dekoracji, kostiumów i rekwizytów, oraz pomieszczeń do celów rozrywkowych, sprzętu telewizyjnego, radiowego, filmowego, kinematograficznego, usługi wydawnicze, publikowanie książek i innych materiałów drukowanych, udostępnianie tych publikacji za pośrednictwem internetu, organizowanie konkursów piękności, zabaw, zawodów sportowych, prowadzenie parków rozrywki, **42** usługi administrowania prawami własności intelektualnej, udzielania licencji i pośrednictwa w obrocie prawami własności intelektualnej, opracowywanie i wdrażanie programów komputerowych, badania w dziedzinie usług medialnych - prace badawczo wdrożeniowe dotyczące opracowywania i wdrażania nowych technologii w dziedzinie usług medialnych, prognozy pogody.

(111) **191531** (220) 2005 09 29 (210) 300615  
 (151) 2007 06 21 (441) 2006 01 09  
 (732) TVN S.A., Warszawa, PL.

(540) Szymon Majewski Show

(510), (511) **03** środki myjące, czyszczące, piorące i wybielające, kosmetyki, wyroby perfumeryjne, środki do pielęgnacji włosów, środki do czyszczenia zębów, **09** urządzenia i przyrządy do nagrywania, transmisji i reprodukcji dźwięku, obrazu, programy telewizyjne, filmy, audycje radiowe utrwalone w formie zapisanej taśmy filmowej, taśmy video, taśmy magnetycznej, dysków optycznych w wersji przystosowanej do odtwarzania w komputerach multimedialnych, zapisane nośniki obrazu, dźwięku i informacji, automaty sprzedające i mechanizmy do urządzeń uruchamianych przez wrzucenie monety lub żetonu, maszyny liczące, sprzęt przetwarzający dane, komputery, gry komputerowe, oprogramowanie komputerowe, **16** papier, karton i wyroby z tych materiałów nie ujęte w innych klasach, druki akcydensowe, kalendarze, foldery, prospekty afisze, plakaty, fotografie,

nalepki, publikacje drukowane, czasopisma, książki, broszury, materiały piśmienne, papeterie, torby do pakowania z papieru i tworzywa sztucznych materiały szkoleniowe i instruktażowe (z wyjątkiem aparatów), **25** odzież, odzież sportowa, obuwie, nakrycia głowy, **28** gry, zabawki i sprzęt sportowy ujęte w tej klasie, gry elektroniczne inne niż komputerowe, ozdoby choinkowe, karty do gry, **35** usługi w zakresie reklamy, organizacja i prowadzenie kampanii reklamowych, wynajem i sprzedaż miejsca i czasu na cele reklamowe w środkach masowego przekazu, usługi produkcji audycji i filmów reklamowych dla radia, telewizji, filmu, internetu, usługi w zakresie dystrybucji i doręczania prospektów i próbek reklamowych, organizacji pokazów i wystaw w celach handlowych, usługi badania opinii publicznej, badania rynku mediów i reklamy, usługi prowadzenia sklepu i hurtowni wielobranżowej w zakresie sprzedaży odzieży, obuwia, wyrobów papierniczych, kosmetyków, chemii gospodarczej, książek, czasopism, gazet, sprzętów gospodarstwa domowego, mebli, wyposażenia wnętrz, prowadzenie punktów sprzedaży hurtowej i detalicznej, odzieży, obuwia, wyrobów papierniczych, chemii gospodarczej, książek, czasopism, gazet, sprzętów gospodarstwa domowego, mebli, wyposażenia wnętrz za pośrednictwem internetu, **38** usługi agencji informacyjnej, zbieranie i rozpowszechnianie informacji, usługi rozpowszechniania programów telewizyjnych, reportaży, filmów dokumentalnych i fabularnych, teleturniejów i widowisk rozrywkowych i sportowych, programów informacyjnych, usługi, emisji telewizyjnej i radiowej, obsługi przekazu dźwięku i obrazu, obsługi przekazu cyfrowego, organizowania systemów transmisyjnych dźwięku, obrazu i sygnału cyfrowego, rozpowszechniania programów i informacji za pośrednictwem sieci informatycznych - internetu, sieci teleinformatycznych i przekazu satelitarnego, organizacja audycji z interaktywnym udziałem widzów, **41** usługi rozrywki i nauczania, organizacja rozrywkowych widowisk telewizyjnych, audycji radiowych, produkcja filmów dokumentalnych, reportaży, programów telewizyjnych, organizacji teleturniejów i konkursów, organizacji i prowadzenia teleturniejów i konkursów z udziałem widzów i słuchaczy w czasie realnym, organizacji nauczania, nauczanie korespondencyjne zgodnie z zapotrzebowaniem uczestników, usługi wynajmowania studia nagraniowego, filmowego, organizacji i produkcji nagrań filmowych, dźwiękowych, usługi organizacji imprez artystycznych, estradowych, sportowych, rekreacyjnych, usługi obsługi technicznej i menedżerskiej produkcji telewizyjnej i filmowej, usługi wynajmu dekoracji, kostiumów i rekwizytów, oraz pomieszczeń do celów rozrywkowych, sprzętu telewizyjnego, radiowego, filmowego, kinematograficznego, usługi wydawnicze, publikowanie książek i innych materiałów drukowanych, udostępnianie tych publikacji za pośrednictwem internetu, organizowanie konkursów piękności, zabaw, zawodów sportowych, prowadzenie parków rozrywki, **42** usługi administrowania prawami własności intelektualnej, udzielania licencji i pośrednictwa w obrocie prawami własności intelektualnej, opracowywanie i wdrażanie programów komputerowych, badania w dziedzinie usług medialnych - prace badawczo wdrożeniowe dotyczące opracowywania i wdrażania nowych technologii w dziedzinie usług medialnych, prognozy pogody.

(111) **191532** (220) 2005 10 03 (210) 300751  
 (151) 2007 06 25 (441) 2006 01 09  
 (732) Przedsiębiorstwo Produkcji Farmaceutycznej Hasco-Lek S.A., Wrocław, PL.  
 (540) PROVISIO  
 (510), (511) **05** produkty farmaceutyczne, produkty dietetyczne do celów leczniczych.

(111) **191533** (220) 2005 10 07 (210) 300927  
 (151) 2007 06 28 (441) 2006 01 09  
 (732) Zakład Produkcyjny MEDIBUT Janusz Brudz, Łódź, PL.  
 (540)

# MEDIBUT

Kolor znaku: niebieski, czerwony  
 (531) 27.5.1, 29.1.1, 29.1.4  
 (510), (511) **25** obuwie i elementy składowe obuwia.

(111) **191534** (220) 2005 10 07 (210) 300929  
 (151) 2007 06 28 (441) 2006 01 09  
 (732) „POLFARMEX” Spółka Akcyjna, Kutno, PL.  
 (540) Aprost  
 (510), (511) **05** produkty farmaceutyczne.

(111) **191535** (220) 2005 10 07 (210) 300958  
 (151) 2007 06 29 (441) 2006 01 09  
 (732) TARTAK LULKOWO Jan Polit, Lulkowo, PL.  
 (540)



Kolor znaku: zielony, żółty  
 (531) 5.1.1, 14.7.18, 25.5.1, 29.1.13  
 (510), (511) **19** drewno budowlane, tarcica, domy z drewna, więźby dachowe, ogrodzenia drewniane, altany drewniane, drewniane wyposażenie ogrodów, **20** palety, meble ogrodowe drewniane, meble, **40** usługi w zakresie obróbki drewna.

(111) **191536** (220) 2005 10 07 (210) 300960  
 (151) 2007 06 29 (441) 2006 01 09  
 (732) Firma Oponiarska DĘBICA Spółka Akcyjna, Dębica, PL.  
 (540) DĘBICA PRODUCENT ZIMOWYCH OPON FRIGO 2. OPON NA POLSKĄ ZMIENNĄ ZIMĘ.

(510), (511) **12** bieżniki do bieżnikowania opon, błotniki, dętki do opon, gwoździe do opon, fartuchy błotników, kolce do opon, ogumienie do pojazdów, ogumienie do kół rowerów, motocykli i trycykli, łańcuchy przeciwpoślizgowe, opony, opony pełne do kół pojazdów, opony bezdętkowe do samochodów, rowerów, motocykli i trycykli, opony ogumienia pneumatycznego, opony pneumatyczne, progi do pojazdów, środki antypoślizgowe do opon samochodowych, uszczelki przyklepne z kauczuku do naprawy dętek, wentyle do opon pojazdów, wycieraczki do szyb pojazdów, **16** foldery, folia z tworzywa sztucznego do pakowania, katalogi, opakowania do wyrobów gumowych z kartonu, tektury lub papieru, kalendarze, prospekty, nalepki i naklejki, publikacje drukowane.

(111) **191537** (220) 2005 10 07 (210) 300961  
 (151) 2007 06 29 (441) 2006 01 09  
 (732) Firma Oponiarska DĘBICA Spółka Akcyjna, Dębica, PL.  
 (540) DĘBICA FRIGO 2 OPONY NA POLSKĄ ZMIENNĄ ZIMĘ

(510), (511) **12** bieżniki do bieżnikowania opon, błotniki, dętki do opon, gwoździe do opon, fartuchy błotników, kolce do opon, ogumienie do pojazdów, ogumienie do kół rowerów, motocykli i trycykli, łańcuchy przeciwpoślizgowe, opony, opony pełne do kół pojazdów, opony bezdętkowe do samochodów, rowerów, motocykli i trycykli, opony ogumienia pneumatycznego, opony pneumatyczne, progi do pojazdów, środki antypoślizgowe do opon samochodowych, uszczelki przyklepne z kauczuku do naprawy dętek, wentyle do opon pojazdów, wycieraczki do szyb pojazdów, **16** foldery, folia z tworzywa sztucznego do pakowania, katalogi, opakowania do wyrobów gumowych z kartonu, tektury lub papieru, kalendarze, prospekty, nalepki i naklejki, publikacje drukowane.

(111) **191538** (220) 2005 10 08 (210) 300968  
 (151) 2007 06 29 (441) 2006 01 09  
 (732) F.H. „BATLAMP” January Wysocki, Szczecin, PL.  
 (540)

# BATLAMP

Kolor znaku: czerwony  
 (531) 26.11.2, 27.5.1, 29.1.1

(510), (511) **35** zgrupowanie na rzecz osób trzech różnych towarów pozwalające nabywcy je oglądać i kupować w sklepach oraz hurtowniach ze sprzętem oświetleniowym oraz artykułami elektrotechnicznymi, **37** usługi budowlane w zakresie wykonywania instalacji elektrycznych budynków.

(111) **191539** (220) 2005 10 17 (210) 301263  
(151) 2007 06 29 (441) 2006 01 23  
(732) Zakład Produkcyjno-Handlowy SAIKO Janusz Kowalski, Złotkowo, PL.  
(540)



Kolor znaku: zielony, żółty, czarny, czerwony, niebieski

(531) 18.1.21, 26.1.10, 26.11.3, 27.5.1, 29.1.15  
(510), (511) **12** rowery, błotniki do rowerów, dętki do rowerów, dzwonki do rowerów, hamulce do rowerów, kierownice do rowerów, kierunkowskazy do rowerów, klaksony do rowerów, koła do rowerów, korby pedałów do rowerów, obręcze do rowerów, ogumienie do kół rowerowych, pedały do rowerów, piasty do rowerów, pompki do rowerów, przekładnie zębate do rowerów, przerzutki do rowerów, ramy do rowerów, silniki do rowerów, siodełka do rowerów, stojaki do rowerów, szprychy do rowerów.

(111) **191540** (220) 2005 10 21 (210) 301465  
(151) 2007 07 04 (441) 2006 01 23  
(732) BERLIN-CHEMIE AG, Berlin, DE.  
(540) DISALUNIL  
(510), (511) **05** produkty farmaceutyczne, substancje dietetyczne do celów leczniczych.

(111) **191541** (220) 2005 10 21 (210) 301466  
(151) 2007 07 04 (441) 2006 01 23  
(732) BERLIN-CHEMIE AG, Berlin, DE.  
(540) ENERLIV  
(510), (511) **05** produkty farmaceutyczne, substancje dietetyczne do celów leczniczych.

(111) **191542** (220) 2005 10 24 (210) 301488  
(151) 2007 07 04 (441) 2006 02 06  
(732) PRZEDSIĘBIORSTWO PRODUKCYJNO-HANDLOWO-USŁUGOWE „OFTIM” S.C. Jerzy Woszczyk, Tomasz Woszczyk, Piotrków Trybunalski, PL.  
(540)

FP

(531) 27.5.1  
(510), (511) **23** wyroby włókniste z włókien naturalnych i sztucznych, **24** tkaniny, tekstylne produkty finalne.

(111) **191543** (220) 2005 10 24 (210) 301500  
(151) 2007 07 04 (441) 2006 02 06  
(732) Zakład Wyrobów Kaletnicznych „MARTEX” Jerzy Marcinkowski, Kokoski, PL.  
(540) canaletto  
(510), (511) **14** breloczki, **16** wizytowniki, piórniki, organizery, etui na przybory do pisania, etui na wizytówki i dokumenty, etui na karty kredytowe, **18** galanteria skórzana, torebki, teczki, torby, aktówki, portfele, portmonetki, szaszetki, paski, etui, plecaki, rękawiczki, wizytowniki i inna drobna galanteria wykonana ze skór naturalnych i sztucznych, narzuty ze skór, obroże dla zwierząt, parasole, parasolki, futerały na butelki, **25** kurtki, płaszcze, kozuchy, futra, spodnie, spodnice, kamizelki, rękawiczki, czapki, buty i inna odzież wykonana ze skór naturalnych i sztucznych, obuwie ze skór naturalnych i sztucz-

nych, **35** zgrupowanie na rzecz osób trzech towarów, pozwalające nabywcy je oglądać i wygodnie kupować w sklepie i w hurtowni z wyrobami ze skór naturalnych i sztucznych.

(111) **191544** (220) 2005 10 26 (210) 301643  
(151) 2007 06 26 (441) 2006 02 06  
(732) SANITEC KOŁO Sp. z o.o., Koło, PL.  
(540) REWIA  
(510), (511) **11** wanny łazienkowe, wanny z wirowym ruchem wody, wanny do nasiadówek.

(111) **191545** (220) 2005 10 26 (210) 301644  
(151) 2007 06 26 (441) 2006 02 06  
(732) SANITEC KOŁO Sp. z o.o., Koło, PL.  
(540) ELIPSO  
(510), (511) **11** wanny łazienkowe, wanny z wirowym ruchem wody, wanny do nasiadówek.

(111) **191546** (220) 2005 12 12 (210) 303439  
(151) 2007 06 28 (441) 2006 03 20  
(732) OCEANIC Przedsiębiorstwo Farmaceutyczno Kosmetyczne, Wojciech Soszyński, Sopot, PL.  
(540) AA Krem totalnej młodości

(510), (511) **01** bazy kosmetyczne do otrzymywania emulsji kosmetycznych typu olej woda i woda olej, **03** środki do pielęgnacji włosów: szampony do włosów suchych i do włosów tłustych, balsamy do pielęgnacji włosów suchych i do włosów tłustych, balsamy do pielęgnacji włosów spłukiwane wodą, niespłukiwane, środki do mycia: mydła w płynie, żele pod prysznic, płyny do higieny intymnej, emulsje do ciała, mydła toaletowe do ciała, środki do pielęgnacji skóry: kremy kosmetyczne tłuste, półtłuste, nawilżające, kremy biologiczne aktywne, kremy z filtrem przeciwsłonecznym, mleczka kosmetyczne, lotiony do twarzy, toniki do twarzy bezalkoholowe i alkoholowe, balsamy do ciała, balsamy do ciała po opalaniu, balsamy do ciała z filtrem przeciwsłonecznym, żele do twarzy, serum, lifting aktywny, maseczki kosmetyczne do twarzy nawilżające, odżywcze, biologicznie aktywne, olejki do masażu, pomadki ochronne do ust, pomadki ochronne do ust z filtrem przeciwsłonecznym, peelingi, maseczki złuszczające - peelingi, maseczki biologicznie aktywne, środki higieniczne przeciwpotowe, dezodoranty, antyperspiranty, środki do pielęgnacji stóp: kremy, balsamy, żele, pudry, płyny do higieny jamy ustnej, chusteczki odświeżające, płyny do zraszania twarzy, **05** środki do pielęgnacji stóp o właściwościach leczniczych: kremy, balsamy, szampon leczniczy przeciwłupieżowy do włosów, środki dezynfekcyjne, środki grzybobójcze, środki bakteriobójcze.

(111) **191547** (220) 2003 02 07 (210) 260721  
(151) 2007 06 18 (441) 2003 08 11  
(732) FIT.PL Sp. z o.o., Radom, PL.  
(540)



Kolor znaku: granatowy, niebieski, czerwony, biały

(531) 2.3.8, 26.1.1, 26.3.1, 27.5.1, 29.1.14  
(510), (511) **41** kluby kultury fizycznej, kluby gimnastyczne, kluby fitness, użytkowanie obiektów sportowych, edukacja w zakresie kultury fizycznej i sportu w tym akademie, wyższe szkoły zawodowe, pozaszkolne formy kształcenia, organizowanie konkursów i imprez sportowych, kształcenie w zakresie zdrowego stylu życia i wypoczynku, organizowanie zdrowego stylu życia i wypoczynku, szkolenia w zakresie fitness i rekreacji wieku dorosłego, organizowanie pokazów i konwencji fitness.

(111) **191548** (220) 2004 03 22 (210) 278061  
(151) 2007 07 05 (441) 2004 06 28  
(732) MIGRA Spółka z o.o., Tyniec Mały, PL.

(540)

**MiGra**

Kolor znaku: czarny, czerwony

(531) 27.5.1, 29.1.1, 29.1.8  
(510), (511) **16** książki.(111) **191549** (220) 2004 04 28 (210) 279968  
(151) 2007 06 27 (441) 2004 08 09  
(732) Hotel Zdrojowy PRO-VITA Agnieszka Trafas, Kołobrzeg, PL.  
(540)**proVita**

Kolor znaku: niebieski, czerwony

(531) 27.5.1, 29.1.12  
(510), (511) **35** usługi udostępniania artykułów przemysłowych w celu ich oglądania i nabywania, **36** usługi kantorowe (wymiany walut), **37** usługi pralnicze, **39** organizowanie podróży i wycieczek, usługi parkingowe, wypożyczanie łodzi, wypożyczanie samochodów, **41** działalność sportowa i kulturalna, usługi wypożyczania sprzętu plażowego i sportowego, usługi związane z organizacją wypoczynku i rekreacji, **43** usługi gastronomiczne i hotelarskie, usługi wypożyczania krzeseł, stołów, bielizny stołowej i szklanej zastawy stołowej, **44** usługi odnowy biologicznej, usługi fryzjerskie i kosmetyczne.(111) **191550** (220) 2004 04 30 (210) 280149  
(151) 2007 04 23 (441) 2004 08 09  
(732) GlaxoSmithKline Pharmaceuticals Spółka Akcyjna, Poznań, PL.  
(540)Kolor znaku: ciemnozielony, jasnozielony, ciemnożółty, fioletowy  
(531) 5.5.19, 26.4.2, 29.1.14(510), (511) **05** preparaty farmaceutyczne, leki, dietetyczne środki medyczne i lecznicze, środki wspomagające leczenie, dietetyczne środki spożywcze do celów medycznych, suplementy żywności do celów medycznych, medyczne preparaty ziołowe, preparaty witaminowe.(111) **191551** (220) 2004 05 25 (210) 281183  
(151) 2007 06 28 (441) 2004 09 06  
(732) Firma Wielobranżowa „ŚNIEŻYNKA” B. i A. Tyrek Spółka Jawna, Częstochowa, PL.  
(540)**SNIEŻYNKA**

Kolor znaku: niebieski

(531) 1.15.14, 27.5.1, 29.1.4  
(510), (511) **29** flaki, drób, mięso, grzyby konserwowane, koncentraty pomidorowe, kromki spożywcze, oleje jadalne, owoce mrożone, owoce, owoce smażone, owoce smażone w cukrze, olej palmowy, warzywa konserwowane, warzywa gotowane, sałatki warzywne, zupy, zupy jarzynowe, **30** bułki, chleb, chleb drożdżowy, cukier, cukier krystalizowany, ciasta, ciasteczka, herbata, kakao, kawa, ketchup,

kukurydza, lody, lody spożywcze, lody spożywcze w proszku, lód do napojów chłodzących, majonezy, makarony, musztarda, ocet, pieprz, przyprawy, pierożki, pierogi, słodczyce, sosy, zagęszczacze do lodów jadalnych, mleko, czekolada.

(111) **191552** (220) 2004 06 16 (210) 281997  
(151) 2007 04 24 (441) 2004 09 20  
(732) „DE HEUS” Sp. z o.o., Łęczycza, PL.  
(540)**KOUDIJS**

(531) 26.1.1, 26.7.15, 27.5.1

(510), (511) **31** kasze dla drobiu, pasze, karma, pokarm dla zwierząt, proteiny i napoje dla zwierząt, pasze wzmacniające dla zwierząt, pożywienie dla zwierząt, przynęty żywe dla wędkarzy, produkty uboczne w procesie obróbki ziarna zbóż na pasze dla zwierząt, ziarno do żywienia zwierząt, **35** usługi prowadzenia sklepu i hurtowni z następującymi towarami: kasze dla drobiu, pasze, karma, pokarm dla zwierząt, proteiny i napoje dla zwierząt, pasze wzmacniające dla zwierząt, pożywienie dla zwierząt, przynęty żywe dla wędkarzy, produkty uboczne w procesie obróbki ziarna zbóż na pasze dla zwierząt, ziarno do żywienia zwierząt, mięso i wyroby przetworzone z mięsa i zbóż, reklama, rozpowszechnianie próbek, pokazy towarów, **44** hodowla zwierząt, wysiewanie nawozów i innych preparatów chemicznych stosowanych w rolnictwie, ogrodnictwo, oporządzanie zwierząt.(111) **191553** (220) 2004 06 16 (210) 281998  
(151) 2007 04 24 (441) 2004 09 20  
(732) „DE HEUS” Sp. z o.o., Łęczycza, PL.  
(540) KOU DIJS(510), (511) **31** kasze dla drobiu, pasze, karma, pokarm dla zwierząt, proteiny i napoje dla zwierząt, pasze wzmacniające dla zwierząt, pożywienie dla zwierząt, przynęty żywe dla wędkarzy, produkty uboczne w procesie obróbki ziarna zbóż na pasze dla zwierząt, ziarno do żywienia zwierząt, **35** usługi prowadzenia sklepu i hurtowni z następującymi towarami: kasze dla drobiu, pasze, karma, pokarm dla zwierząt, proteiny i napoje dla zwierząt, pasze wzmacniające dla zwierząt, pożywienie dla zwierząt, przynęty żywe dla wędkarzy, produkty uboczne w procesie obróbki ziarna zbóż na pasze dla zwierząt, ziarno do żywienia zwierząt, mięso i wyroby przetworzone z mięsa i zbóż, reklama, rozpowszechnianie próbek, pokazy towarów, **44** hodowla zwierząt, wysiewanie nawozów i innych preparatów chemicznych stosowanych w rolnictwie, ogrodnictwo, oporządzanie zwierząt.(111) **191554** (220) 2004 09 02 (210) 284941  
(151) 2007 04 20 (441) 2004 12 13  
(732) GlaxoSmithKline Pharmaceuticals Spółka Akcyjna, Poznań, PL.  
(540) Capivit(510), (511) **03** maseczki kosmetyczne, maści do celów kosmetycznych, pomady do celów kosmetycznych, kremy kosmetyczne, kosmetyki, kosmetyki pielęgnacyjne, preparaty kosmetyczne do opalania, preparaty kosmetyczne do pielęgnacji skóry, zestawy kosmetyków, **05** środki farmaceutyczne, preparaty farmaceutyczne, leki, dietetyczne środki medyczne i lecznicze, odżywki medyczne, środki wspomagające leczenie, dietetyczne środki spożywcze do celów leczniczych, suplementy żywności do celów medycznych zawarte w tej klasie, dietetyczna żywność przystosowana do celów medycznych, dietetyczne napoje przystosowane do celów medycznych, dietetyczne substancje przystosowane do celów medycznych, dodatki mineralne do żywności, żywność dietetyczna do celów leczniczych, preparaty witaminowe, odżywcze dodatki do celów leczniczych, pastylki do celów farmaceutycznych, balsamy do celów leczniczych, kapsułki do celów farmaceutycznych, kapsułki na lekarstwa, napoje lecznicze, pigułki do celów farmaceutycznych, preparaty farmaceutyczne do pielęgnacji skóry, preparaty z mikroelementami dla ludzi i zwierząt, zioła lecznicze.(111) **191555** (220) 2004 09 02 (210) 284942  
(151) 2007 04 20 (441) 2004 12 13

(732) GlaxoSmithKline Pharmaceuticals Spółka Akcyjna, Poznań, PL.  
 (540) Capivit SunSystem  
 (510), (511) **03** maseczki kosmetyczne, maści do celów kosmetycznych, pomady do celów kosmetycznych, kremy kosmetyczne, kosmetyki, kosmetyki upiększające, preparaty kosmetyczne do opalania, preparaty kosmetyczne do pielęgnacji skóry, zestawy kosmetyków, **05** środki farmaceutyczne, preparaty farmaceutyczne, leki, dietetyczne środki medyczne i lecznicze, odżywki medyczne, środki wspomagające leczenie, dietetyczne środki spożywcze do celów leczniczych, suplementy żywności do celów medycznych zawarte w tej klasie, dietetyczna żywność przystosowana do celów medycznych, dietetyczne napoje przystosowane do celów medycznych, dietetyczne substancje przystosowane do celów medycznych, dodatki mineralne do żywności, żywność dietetyczna do celów leczniczych, preparaty witaminowe, odżywcze dodatki do celów leczniczych, pastylki do celów farmaceutycznych, balsamy do celów leczniczych, kapsułki do celów farmaceutycznych, kapsułki na lekarstwa, napoje lecznicze, pigułki do celów farmaceutycznych, preparaty farmaceutyczne do pielęgnacji skóry, preparaty z mikroelementami dla ludzi i zwierząt, zioła lecznicze.

(111) **191556** (220) 2004 09 02 (210) 284944  
 (151) 2007 04 20 (441) 2004 12 13

(732) GlaxoSmithKline Pharmaceuticals Spółka Akcyjna, Poznań, PL.  
 (540) Capivit Balance  
 (510), (511) **03** maseczki kosmetyczne, maści do celów kosmetycznych, pomady do celów kosmetycznych, kremy kosmetyczne, kosmetyki, kosmetyki upiększające, preparaty kosmetyczne do pielęgnacji skóry, zestawy kosmetyków, **05** środki farmaceutyczne, preparaty farmaceutyczne, leki, dietetyczne środki medyczne i lecznicze, odżywki medyczne, środki wspomagające leczenie, dietetyczne środki spożywcze do celów leczniczych, suplementy żywności do celów medycznych zawarte w tej klasie, dietetyczna żywność przystosowana do celów medycznych, dietetyczne napoje przystosowane do celów medycznych, dietetyczne substancje przystosowane do celów medycznych, dodatki mineralne do żywności, żywność dietetyczna do celów leczniczych, preparaty witaminowe, odżywcze dodatki do celów farmaceutycznych, balsamy do celów farmaceutycznych, kapsułki do celów farmaceutycznych, kapsułki na lekarstwa, napoje lecznicze, pigułki do celów farmaceutycznych, preparaty farmaceutyczne do pielęgnacji skóry, preparaty z mikroelementami dla ludzi i zwierząt, zioła lecznicze.

(111) **191557** (220) 2004 09 08 (210) 285161  
 (151) 2007 06 01 (441) 2004 12 13

(732) Zakład Wielobranżowy „PIAST” Tadeusz Dopierała, Koło, PL.  
 (540)



Kolor znaku: niebieski, ciemnoniebieski, biały, żółty, czarny  
 (531) 2.9.12, 9.7.1, 26.1.1, 27.5.1, 29.1.2, 29.1.4  
 (510), (511) **35** usługi w zakresie prowadzenia sprzedaży hurtowej i detalicznej stali konstrukcyjnej i wyrobów ze stali, **37** montaż i naprawa konstrukcji drewnianych, montaż i naprawa instalacji grzewczych, montaż i naprawa instalacji wodno-kanalizacyjnych, budowa, naprawa i konserwacja budynków i budowli, montaż i naprawa konstrukcji metalowych.

(111) **191558** (220) 2004 10 15 (210) 286596  
 (151) 2007 06 25 (441) 2005 01 24  
 (732) Kujawianka Sp. z o.o., Włocławek, PL.

(540)



Kolor znaku: żółty, czerwony i odcienie, biały, pomarańczowy, niebieski

(531) 2.1.1, 2.5.1, 4.5.5, 25.7.1, 27.5.1, 29.1.15  
 (510), (511) **30** wyroby cukiernicze - karmelki.

(111) **191559** (220) 2004 10 15 (210) 286597

(151) 2007 06 27 (441) 2005 01 24  
 (732) Kujawianka Sp. z o.o., Włocławek, PL.  
 (540)

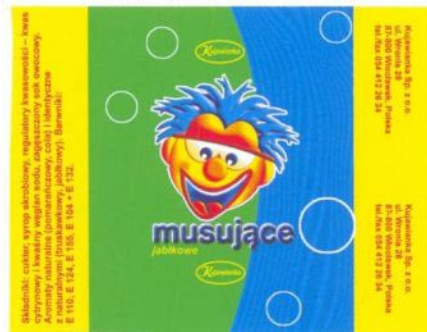

Kolor znaku: żółty, czerwony, biały, zielony, niebieski i odcienie

(531) 2.1.1, 2.5.1, 4.5.5, 25.7.1, 27.5.1, 29.1.15  
 (510), (511) **30** wyroby cukiernicze - karmelki.

(111) **191560** (220) 2004 10 15 (210) 286598

(151) 2007 06 25 (441) 2005 01 24  
 (732) Kujawianka Sp. z o.o., Włocławek, PL.  
 (540)



Kolor znaku: żółty, czerwony, biały, fioletowy, niebieski i odcienie

(531) 2.1.1, 2.5.1, 4.5.5, 25.7.1, 27.5.1, 29.1.15  
 (510), (511) **30** wyroby cukiernicze - karmelki.

(111) **191561** (220) 2005 10 11 (210) 301060

(151) 2007 08 03 (441) 2006 01 23  
 (732) Przedsiębiorstwo Farmaceutyczne „JELFA” Spółka Akcyjna, Jelenia Góra, PL.  
 (540) ULGAMAX  
 (510), (511) **05** preparaty farmaceutyczne, dietetyczna żywność do celów leczniczych, suplementy diety do celów leczniczych.

(111) **191562** (220) 2006 08 04 (210) 314042  
 (151) 2007 08 23 (441) 2006 11 13  
 (732) Przedsiębiorstwo Farmaceutyczne „JELFA” S.A., Jelenia Góra, PL.  
 (540) TAMIPRO  
 (510), (511) **05** preparaty farmaceutyczne stosowane w łagodnym  
 przeroście gruczołu krokowego.

(111) **191563** (220) 2002 09 20 (210) 255273  
 (151) 2007 07 09 (441) 2003 03 24  
 (732) PMB Spółka Akcyjna, Białystok, PL.  
 (540)



Kolor znaku: czerwony, czarny, szary, beżowy, kremowy, żółty  
 (531) 2.1, 3.4, 26.1, 27.5, 29.1  
 (510), (511) **29** wędlina, kiełbasa.

(111) **191564** (220) 2003 03 03 (210) 261706  
 (151) 2007 04 23 (441) 2003 09 08  
 (732) Przedsiębiorstwo Produkcyjno-Handlowo-Usługowe  
 MASTER EXPORT - IMPORT Jacek Pokojowczyk, Izabela  
 Pokojowczyk, Kalisz, PL.  
 (540)



Kolor znaku: biały, czerwony, niebieski  
 (531) 27.5.1, 27.5.5, 29.1.13  
 (510), (511) **06** rolety i żaluzje metalowe, bramy garażowe, panele  
 aluminiowe jako części składowe do rolet, żaluzji metalowych i bram  
 garażowych, **37** usługi w zakresie montażu i konserwacji rolet, role-  
 tek, żaluzji i bram garażowych.

(111) **191565** (220) 2003 06 11 (210) 266060  
 (151) 2007 06 28 (441) 2003 12 15  
 (732) KAPEXIM Gołębiowski, Nguyen Spółka Jawna, Warszawa, PL.  
 (540)

mali

(531) 27.5.1  
 (510), (511) **25** piżamy, koszule nocne, bluzki, koszule męskie (polo),  
 T-shirty, spodnie, szorty, dresy, bluzy, spodnie dresowe, komplety  
 dziecięce, swetry, kurtki, buty.

(111) **191566** (220) 2003 09 22 (210) 270212  
 (151) 2007 04 24 (441) 2004 04 05  
 (732) Przedsiębiorstwo Produkcyjno-Handlowo-Usługowe  
 „MIWEX” Michał Wachowski, Komorowo, PL.  
 (540) marconi  
 (510), (511) **29** chipsy ziemniaczane, placki ziemniaczane mrożone,  
 hamburgery, hot - dogi, **30** pieczywo, chipsy zbożowe, ciasta, ciast-  
 ka, mięso w cieście, cukierki, czekolada, gofry, kanapki, kukurydza  
 prażona, lody, desery lodowe, makarony, pizze, wyroby cukiernicze,  
 preparaty zbożowe, zapiekanki, żywność na bazie mąki.

(111) **191567** (220) 2004 08 26 (210) 284742  
 (151) 2007 04 11 (441) 2004 11 29  
 (732) Przedsiębiorstwo Produkcyjno-Handlowe „AGRO-LAND” s.c.  
 Ryszard Majewski, Ryszard Persz, Anna Treczyńska, Łódź, PL.  
 (540)

ATENA

Kolor znaku: jasnobrązowy  
 (531) 27.5.1, 29.1.7  
 (510), (511) **31** nasiona roślin.

(111) **191568** (220) 2004 10 19 (210) 286738  
 (151) 2007 04 13 (441) 2005 01 24  
 (732) „KOLPORTER INFO” S.A., Kielce, PL.  
 (540) TELEBUM  
 (510), (511) **38** usługi telekomunikacyjne, łączność analogowa, cy-  
 frowa, przewodowa i bezprzewodowa, informacja o telekomunikacji,  
 telefonia komórkowa, trasy połączeń i połączenia dla telekomunika-  
 cji, wypożyczanie urządzeń telekomunikacyjnych, międzynarodowe  
 i krajowe połączenia telefoniczne.

(111) **191569** (220) 2004 10 22 (210) 286867  
 (151) 2007 05 21 (441) 2005 01 24  
 (732) TAN VIET International Ltd. Sp. z o.o., Łęgowo k.Pruszcza  
 Gdańskiego, PL.  
 (540) oten  
 (510), (511) **29** mleko i przetwory mleczne, mięso, drób, ryby, oleje  
 i tłuszcze jadalne, przetwory owocowo-warzywne, konserwy, sosy,  
**30** kawa, herbata, kakao, cukier, ryż, mąka, przyprawy, wyroby cu-  
 kiernicze i piekarnicze, lody, miód, słodczyce, proszki do pieczenia, sól,  
 musztarda, ocet, **31** świeże owoce, jarzyny, kwiaty, nasiona, **32** wody  
 mineralne, gazowane, napoje bezalkoholowe, syropy, napoje owo-  
 cowe, piwo, **33** napoje alkoholowe, **34** papierosy, tytoń, zapałki.

(111) **191570** (220) 2004 10 28 (210) 287095  
 (151) 2007 04 10 (441) 2005 02 07  
 (732) Zakłady Przemysłu Bawełnianego „Frotex” Spółka Akcyjna,  
 Prudnik, PL.  
 (540)

UXO

(531) 26.11.3, 26.11.11, 27.5.1  
 (510), (511) **03** perfumeryjne (produkty-), perfumy, dezodoranty do  
 użytku osobistego (wyroby perfumeryjne), dezodorizujące (mydła),  
 toaletowa (woda-) toaletowa (olejki-), toniki kosmetyczne, woda  
 kolońska, woda toaletowa, zestawy kosmetyków, **16** pudełka karto-  
 nowe lub papierowe, toaletowe (serwetki-) papierowe, **18** komplety  
 podróżne (wyroby skórzanego), kuferki na kosmetyki (przenośne), maty  
 łazienkowe (dywaniki), plecaki, plecaki szkolne, plecaki turystyczne,  
 torby na zakupy, **20** pudełka drewniane lub z tworzyw sztucznych,  
**22** torby do pakowania (koperty, woreczki) z materiałów tekstylnych,  
**24** bielizna domowa, bielizna pościelowa, bielizna stołowa tekstylna,  
 bielizna wzorzysta, chusteczki do nosa (tekstylne), materiały włó-  
 kiennicze, materiały tekstylne (nietkane), pościel, pościel (bielizna),  
 prześcieradła (tkaniny), ręczniki do twarzy tekstylne, ręczniki tekstyl-  
 ne, serwetki tekstylne, toaletowe (serwetki-) tekstylne, **25** bielizna,  
 bielizna damska, bielizna osobista, bielizna wchłaniająca pot, bluzki  
 koszulowe, buty, buty sportowe, buty sznurowane, czapki (nakrycia  
 głowy), garnitury, koszule, koszulki gimnastyczne, krawaty, majtki,  
 obuwie, kurtki, odzież, odzież na gimnastykę, płaszcze kąpielowe,  
 półbuty, spodnie, spódnice, szelki, podkoszulki.

(111) **191571** (220) 2004 10 28 (210) 287097  
 (151) 2007 04 10 (441) 2005 02 07

(732) Zakłady Przemysłu Bawełnianego „Frotex” Spółka Akcyjna, Prudnik, PL.

(540) UXO

(510), (511) **03** perfumeryjne (produkty-), perfumy, dezodoranty do użytku osobistego (wyroby perfumeryjne), dezodorujące (mydła), toaletowa (woda-) toaletowe (olejki-), toniki kosmetyczne, woda kolońska, woda toaletowa, zestawy kosmetyków, **16** pudełka kartonowe lub papierowe, toaletowe (serwetki-) papierowe, **18** komplety podróżne (wyroby skórzanego), kuferki na kosmetyki (przenośne), maty łazienkowe (dywaniki), plecaki, plecaki szkolne, plecaki turystyczne, torby na zakupy, **20** pudełka drewniane lub z tworzyw sztucznych, **22** torby do pakowania (koperty, woreczki) z materiałów tekstylnych, **24** bielizna domowa, bielizna pościelowa, bielizna stołowa tekstylna, bielizna wzorzysta, chusteczki do nosa (tekstylne), materiały włókiennicze, materiały tekstylne (nietkane), pościel, pościel (bielizna), prześcieradła (tkaniny), ręczniki do twarzy tekstylne, ręczniki tekstylne, serwetki tekstylne, toaletowe (serwetki-) tekstylne, **25** bielizna, bielizna damska, bielizna osobista, bielizna wchłaniająca pot, bluzki koszulowe, buty, buty sportowe, buty sznurowane, czapki (nakrycia głowy), garnitury, koszule, koszulki gimnastyczne, krawaty, majtki, obuwie, kurtki, odzież, odzież na gimnastykę, płaszcze kąpielowe, półbuty, spodnie, spódnice, szelki, podkoszulki.

(111) **191572** (220) 2004 11 05 (210) 287404  
(151) 2007 04 25 (441) 2005 02 07

(732) PPUH „IGA” Jadwiga Kuczkowska, Wodziniek, PL.

(540) iga

(510), (511) **20** materace, poduszki, śpiwory kempingowe, **24** bielizna pościelowa, bielizna stołowa tekstylna, narzuty na łóżka, zasłony z surowców włókienniczych lub z tworzywa sztucznych, kołdry, poszewki na poduszki, poszwy zastępujące prześcieradła, prześcieradła z materiałów włókienniczych, pokrycia na materace, pledy, **25** bielizna osobista, odzież dziecięca, wyprawki dziecięce.

(111) **191573** (220) 2004 11 05 (210) 287405  
(151) 2007 04 25 (441) 2005 02 07

(732) PPUH „IGA” Jadwiga Kuczkowska, Wodziniek, PL.

(540)



Kolor znaku: czerwony

(531) 27.5.1, 29.1.1

(510), (511) **20** materace, poduszki, śpiwory kempingowe, **24** bielizna pościelowa, bielizna stołowa tekstylna, narzuty na łóżka, zasłony z surowców włókienniczych lub z tworzywa sztucznych, kołdry, poszewki na poduszki, poszwy zastępujące prześcieradła, prześcieradła z materiałów włókienniczych, pokrycia na materace, pledy, **25** bielizna osobista, odzież dziecięca, wyprawki dziecięce.

(111) **191574** (220) 2004 11 08 (210) 287464  
(151) 2007 04 20 (441) 2005 02 21

(732) Przedsiębiorstwo Usługowe „POŻ - PLISZKA” Sp. z o.o., Gdańsk-Oliwa, PL.

(540) cug

(510), (511) **09** urządzenia do gaszenia ognia, instalacje przeciwpożarowe.

(111) **191575** (220) 2004 11 29 (210) 288206  
(151) 2007 04 20 (441) 2005 03 07

(732) „ERGIS” Spółka Akcyjna, Warszawa, PL.

(540) WINYLDACH

(510), (511) **01** produkty chemiczne stosowane w przemyśle, pracach badawczych, fotografii jak również rolnictwie, ogrodnictwie i leśnictwie, żywice syntetyczne nie przetworzone, kleje przemysłowe, tworzywa sztuczne nie przetworzone, surowce mineralne, odczynniki chemiczne, **17** kauczuk, gutaperka, guma, azbest, mika i wyroby z tych materiałów nie ujęte w innych klasach, folie z tworzyw sztucznych inne niż do pakowania, w tym folie laminowane z innymi

materiałami, materiały do uszczelniania i do izolowania, giętkie rurki tworzywowe, uszczelki, tworzywa sztuczne półprzetworzone, w tym plastyfikaty techniczne, polwiny, polwioplasty, **19** materiały budowlane niemetalowe, rury sztywne niemetalowe stosowane w budownictwie, asfalt, smoła i bitumy, rury kamionkowe, cementowe, materiały do budowy dróg, budynki niemetalowe przenośne, półfabrykaty betonowe, klepka, terakota, glazura, **37** usługi budowlano-remontowe w zakresie budynków i budowli, usługi instalacyjne w zakresie branży budowlanej, czyszczenie i odnawianie oraz wszelkie naprawy w zakresie branży budowlanej.

(111) **191576** (220) 2004 11 28 (210) 288223

(151) 2007 05 08 (441) 2005 03 07

(732) KENTPOL - Żywiecki Kryształ Spółka z o.o., Kęty, PL.

(540)



Kolor znaku: żółty i odcienie, czarny, czerwony, biały

(531) 2.1.1, 3.1.1, 9.1.10, 24.1.5, 24.9.1, 25.1.15, 27.5.1, 29.1.15

(510), (511) **32** napoje musujące.

(111) **191577** (220) 2005 01 11 (210) 289788

(151) 2007 07 04 (441) 2005 04 18

(732) Leszek Olejnik, Warszawa - Stara Miłosna, PL.

(540)



(531) 15.1.25, 19.3.1, 27.5.1

(510), (511) **07** regulatory poziomu oleju - części maszyn.

(111) **191578** (220) 2005 01 31 (210) 290463

(151) 2007 05 17 (441) 2005 05 16

(732) DESIMO -Desenvolvimento e Gestao Imobiliaria, Lda, Lizbona, PT.

(540) Active Dent

(510), (511) **21** szczoteczki do zębów.

(111) **191579** (220) 2005 01 31 (210) 290467

(151) 2007 05 21 (441) 2005 05 16

(732) „ZBROJA „ INTERNATIONAL TRADE Andrzej Zbroja, Wrocław, PL.

(540) FUNKY ACTIVE

(510), (511) **09** torby na komputery typu notebook, laptop, etui na telefony komórkowe, **18** skóra i imitacje ze skóry, wyroby z tych materiałów nie ujęte w innych klasach, bagażniki i torby podróżne, torebki damskie, nesesery, teczki, walizki, portfele, plecaki, tornistry, portmonetki, pasy, parasolki.

(111) **191580** (220) 2005 01 31 (210) 290468

(151) 2007 05 21 (441) 2005 05 16

(732) „ZBROJA „ INTERNATIONAL TRADE Andrzej Zbroja, Wrocław, PL.

(540) SANCHEZ ACTIVE



(510), (511) **09** torby na komputery typu laptopy, notebooki, etui na telefony komórkowe, **18** skóra i imitacje ze skóry, wyroby z tych materiałów nie ujęte w innych klasach, bagażniki i torby podróżne, torebki damskie, nesesery, teczki, walizki, portfele, plecaki, tornistry, portmonetki, pasy, parasolki.

(111) **191581** (220) 2001 07 20 (210) 238604  
(151) 2007 07 13  
(732) „GAIA” Spółka z ograniczoną odpowiedzialnością, Białystok, PL.  
(540)



Kolor znaku: granatowy, biały  
(531) 26.4.2, 27.5.1, 29.1.12  
(510), (511) **25** odzież, bielizna, obuwie.

(111) **191582** (220) 2002 10 04 (210) 255893  
(151) 2007 04 04 (441) 2003 04 07  
(732) AMAT MUSZYŃSKI SPÓŁKA JAWNA, Kolonia Dobryń, PL.  
(540)



Kolor znaku: czerwony, zielony  
(531) 5.7.21, 27.5.5, 29.1.12  
(510), (511) **06** folie metalowe do zwijania i pakowania, **20** pudełka drewniane lub z tworzyw sztucznych, **29** miąższ z owoców, owoce konserwowe, owoce kandyzowane, **31** świeże owoce.

(111) **191583** (220) 2004 04 05 (210) 278818  
(151) 2007 06 26 (441) 2004 07 12  
(732) Miejskie Przedsiębiorstwo Energetyki Ciepłej Sp. z o.o., Białystok, PL.  
(540)



Kolor znaku: biały, czerwony, niebieski  
(531) 13.3.1, 26.2.1, 27.5.1, 29.1.13  
(510), (511) **01** produkty chemiczne przeznaczone dla przemysłu, rolnictwa, ogrodnictwa i leśnictwa, produkty chemiczne stosowane do absorpcji zanieczyszczeń gazowych w spalinach (sorbenty), magnezyt prażony, uboczne produkty spalania z energetyki, popioły lotne, żużle paleniskowe, nawozy do użytkowania gleb, siarczan magnezu (sól gorzka), **06** budowlane materiały metalowe, konstrukcje metalowe dla budownictwa ogólnego, przemysłowego i instalacji przemysłowych, belki metalowe, blacha (płyty, arkusze), kratownice metalowe, kraty (ruszty), kształtowniki metalowe, okładziny metalowe, szyny, taśma stalowa, rurociągi zasilające metalowe, armatura i przewody instalacyjne (rurowe) metalowe, pojemniki, silosy i zbiorniki metalowe, **07** maszyny, części maszyn i urządzenia na potrzeby i w zakresie energetyki ciepłej, budownictwa, transportu i ochrony środowiska, silniki, mechanizmy sprzęgania i napędu (z wyjątkiem stosowanych w pojazdach lądowych), pompy, kompresory, przekładnie do maszyn, regulatory, mechanizmy sterownicze do maszyn i sil-

ników, suwnice pomostowe, **09** urządzenia i przyrządy elektryczne, pomiarowe, sygnalizacyjne, kontroli, automatyki i monitorowania z zakresu wytwarzania energii cieplnej, telemetryczne układy sterowania i kontroli procesami cieplnymi, komputerowe sterowanie i monitoring sieci ciepłowniczej, liczniki ciepła, manometry, przetworniki przepływu, przewody elektryczne, termometry, wodomierze, programy komputerowe z zakresu energetyki, **11** aparaty i urządzenia do ogrzewania, wytwarzania pary, chłodzenia, wentylacji oraz zaopatrzenia i uzdatniania wody, cyklony, filtry, kotły grzewcze, multicyklony, paleniska, podgrzewacze powietrza, pompy ciepłe, wentylatory, wymienniki ciepła, urządzenia i instalacje do odpopielania i odpylania spalin, urządzenia wentylacyjne, urządzenia i instalacje do chłodzenia, zasobniki pary, zawory regulujące poziom w zbiornikach, **19** materiały budowlane niemetalowe dla obiektów ciepłowniczych, prefabrykaty betonowe i żelbetonowe, rury kamionkowe i cementowe, cegła, cement, żwir, tłuczeń, kamień, piasek, papa, smoła, bitum, asfalt, **35** zakup i sprzedaż energii cieplnej, doradztwo w zakresie obrotu energią ciepłą usługi w zakresie zarządzania i organizowania działalności gospodarczej, usługi marketingowe, **36** usługi finansowe, doradztwo finansowe, finansowanie projektów inwestycji energetyki ciepłej, usługi administrowania i zarządzania nieruchomościami, wynajem nieruchomości, **37** usługi budowlane montażowe, remontowe, modernizacyjne i rekonstrukcyjne w zakresie budownictwa przemysłowego, roboty inżynierskie lądowe, wykopy, rozgarnianie, zagęszczanie, zasypywanie wykopów, roboty ogólnobudowlane w zakresie obiektów liniowych i rozdzielczych: rurociągów, linii elektroenergetycznych, elektrotrakcyjnych i telekomunikacyjnych przesyłowych i lokalnych, wykonywanie robót termoizolacyjnych, roboty betonowe związane z fundamentowaniem, stawianie rusztowań, podpór stałych, wykonywanie specjalistycznych robót budowlanych w zakresie obiektów inżynierskich, gdzie indziej nie sklasyfikowanych, wykonywanie instalacji centralnego ogrzewania i wentylacji, montaż, instalowanie i naprawa urządzeń energetyki ciepłej, nadzór robót energetycznych i usługi eksploatacji urządzeń energetyki ciepłej, **39** dystrybucja pary wodnej i gorącej wody, usługi w zakresie transportu lądowego, transport poprzez rurociągi, usługi w zakresie odbioru, gromadzenia, transportu i składowania odpadów, wynajem samochodów ciężarowych z kierowcą, **40** wytwarzanie i przetwarzanie pary wodnej, gorącej wody, uzdatnianie wody, obróbka odpadów, uszlachetnianie roboczych produktów spalania z energetyki: popiołów lotnych, żużli paleniskowych, spalin, usługi w zakresie obróbki metali i tworzyw sztucznych, spawanie, kowalstwo, **42** prace studialne dotyczące rozwoju ciepłownictwa w zakresie terenowym, lokalizacji obiektów ciepłowniczych i zaopatrzenia w energię ciepłą podmiotów gospodarczych i komunalnych, planowanie i bilansowanie potrzeb cieplnych, mocy źródeł ciepła i odbiorców: prace badawcze, projektowe, wdrożeniowe z zakresu ciepłownictwa, doradztwo z zakresu projektowania, przygotowania, realizacji inwestycji w ciepłownictwie, usługi informatyczne w zakresie energetyki, **43** usługi socjalno bytowe ogólnodostępne w zakresie gastronomii, hotelarstwa.

(111) **191584** (220) 2004 07 13 (210) 283179  
(151) 2007 07 09 (441) 2004 10 18  
(732) Przedsiębiorstwo Produkcyjno Usługowo Handlowe PROMA Rafał Grabczyk, Koło, PL.  
(540)



Kolor znaku: czerwony  
(531) 27.5.1, 29.1.1  
(510), (511) **08** wiertła, brzeszczoty pił, tarcze cierne, frezy, tarcze szlifierskie, rozwiertaki, gwintownice, piły ręczne, narzędzia ręczne.

(111) **191585** (220) 2004 08 26 (210) 284756  
(151) 2007 05 23 (441) 2004 11 29  
(732) Agencja Turystyczno-Handlowa CHORWACJA.COM Mirosław Szwajcarzewski, Kłobuck, PL.  
(540) Travel One  
(510), (511) **39** biura turystyczne i agencje turystyczne z wyjątkiem rezerwacji hoteli i pensjonatów, czarterowanie, informacja o trans-

porcie, organizowanie podróży, transport kolejowy, osoby towarzyszące w czasie podróży podróznym, transport kolejowy, osoby towarzyszące w czasie podróży podróznym, transport podróznym, rezerwacja miejsc na podróż, wypożyczanie samochodów, pośrednictwo w transporcie, rezerwacja transportu, zwiedzanie turystyczne, organizowanie wycieczek, rezerwowanie miejsc na wycieczki, zwiedzanie turystyczne, **41** informacja o imprezach rozrywkowych, informacja o rekreacji, informacja o rozrywce, informacje o wypadku, **43** hotele, udostępnianie terenu i urządzeń dla kempingów, motele, rezerwowanie noclegów, wynajmowanie noclegów, pensjonaty, rezerwacja miejsc w pensjonatach, restauracje, rezerwacje hotelowe, rezerwacje kwater, domy turystyczne, agencje zakwaterowania zajmujące się zakwaterowaniem w hotelach i pensjonatach, wynajmowanie mieszkań na pobyt czasowy.

(111) **191586** (220) 2004 09 02 (210) 284934  
 (151) 2007 04 20 (441) 2004 12 13  
 (732) „K & K” s.c. Artur Byczkowski, Aleksander Karbowniczek, Małgorzata Karbowniczek, Toruń, PL.  
 (540)



Kolor znaku: czerwony i odcienie, zielony i odcienie  
 (531) 5.3.11, 5.3.14, 26.11.3, 26.11.12, 27.5.1, 29.1.1, 29.1.3  
 (510), (511) **26** girlandy sztuczne, kwiaty sztuczne, owoce sztuczne, pióra, wstęgi i wstążki do dekorowania, **31** cebulki kwiatowe, drzewa jako rośliny, kwiaty suszone, kwiaty naturalne, nasiona, roślinne dodatki do kwiatów, rośliny żywe i części żywych roślin, rośliny suszone do dekoracji.

(111) **191587** (220) 2004 10 18 (210) 286690  
 (151) 2007 04 26 (441) 2005 01 24  
 (732) Publicity, Bartosz Bodnar, Oława, PL.  
 (540) SPOX  
 (510), (511) **16** broszury, czasopisma, kalendarze, **29** produkty mleczne, napoje mleczno-czekoladowe, chipsy, **30** budynie, lody, słodycze, wyroby czekoladowe, galaretki owocowe, **32** napoje, wody mineralne, soki.

(111) **191588** (220) 2004 10 21 (210) 286831  
 (151) 2007 05 21 (441) 2005 01 24  
 (732) Unilever N.V., Rotterdam, NL.  
 (540) Ty i Twój Dom  
 (510), (511) **16** druki, publikacje, czasopisma, periodyki.

(111) **191589** (220) 2005 02 03 (210) 290642  
 (151) 2007 06 12 (441) 2005 05 16  
 (732) Poznańskie Zakłady Zielarskie „HERBAPOL” Spółka Akcyjna, Poznań, PL.  
 (540) sylimarolflex

(510), (511) **05** produkty farmaceutyczne, suplementy diety, preparaty wspomagające leczenie, preparaty podnoszące odporność organizmu, preparaty wzbogacające organizm w niezbędne witaminy i mikroelementy, herbaty lecznicze i napoje lecznicze na bazie herbaty, zioła lecznicze, wyciągi roślinne do celów leczniczych, **29** suszone, gotowane i konserwowane owoce, warzywa i zioła, dżemy, konfitury, marmolady, galaretki jadalne, kompoty, chrupki i sałatki owocowe, pulpa owocowa, jogurt, proteiny spożywcze, pyłki i płatki kwiatowe jako żywność, koncentraty spożywcze, dodatki funkcjonalne do wyrobów spożywczych - mieszanina takich surowców, obecność których w wyrobach spożywczych wspomaga procesy produkcyjne podczas ich wytwarzania: białko roślinne, koncentraty białka roślinnego, hydrolizaty białka roślinnego, białko zwierzęce, hydrolizaty smakowe, aromaty smakowe, koncentraty białka sojowego, karageny, hydrokoloidy, zagęstniki, fosforany i ich sole, stabilizatory, kwas askorbinowy i cytrynowy, ich sole, przeciwutleniacze, glu-

taminian sodu, wzmacniacze smaku i zapachu, cukry, sól, gorczyca, emulgatory, alginiany do celów spożywczych, kazeina, **30** aromaty do żywności, herbata, napoje na bazie herbaty, przyprawy, aromaty inne niż oleje esencyjne, słód do celów spożywczych, przyprawy.

(111) **191590** (220) 2005 02 12 (210) 291031  
 (151) 2007 04 25 (441) 2005 05 16  
 (732) XXL MEDIA Sp. z o.o., Warszawa, PL.  
 (540)



(531) 26.1.2, 27.5.1  
 (510), (511) **09** urządzenia i przyrządy naukowe, drukarki komputerowe, dyski magnetyczne i optyczne, dyskietki, aparatura do przetwarzania informacji, karty magnetyczne, komputerowe urządzenia peryferyjne, komputery, monitory, magnetyczne i optyczne nośniki informacji, pamięci komputerowe, plotery, programy komputerowe, skanery, kamery, aparaty fotograficzne, kasety video, DVD, telefony, telefaxy, urządzenia telefonii komórkowej, płyty kompaktowe, **16** plakaty, albumy, artykuły biurowe, broszury, druki, materiały piśmienne, fotografie, gazety, czasopisma, reprodukcje, kalendarze, karton, tektura, karty pocztowe, komiksy, książki, mapy, naklejki, materiały do nauczania, notesy, obrazy, obwoluty na dokumenty, okładki, papeteria, papier, przyrządy do pisania, portrety, prospekty, publikacje, rysunki, śpiewniki, teczki, skoroszyty, zeszyty, karty okolicznościowe, **28** gry planszowe i towarzyskie, przyrządy do ćwiczeń fizycznych, gry automatyczne inne niż telewizyjne, sprzęt sportowy, zabawki.

(111) **191591** (220) 2005 02 16 (210) 291193  
 (151) 2007 05 23 (441) 2005 05 30  
 (732) DESIMO-Desenvolvimento e Gestão Imobiliária, Lda, Lizbona, PT.  
 (540)



Kolor znaku: żółty, ciemnozielony, zielony, biały, pomarańczowy  
 (531) 1.3.1, 19.3.1, 25.1.15, 27.5.1, 29.1.15  
 (510), (511) **29** margaryny, miksy masła i margaryny.

(111) **191592** (220) 2005 02 16 (210) 291199  
 (151) 2007 06 21 (441) 2005 05 30  
 (732) „DOMINET BANK” Spółka Akcyjna, Lubin, PL.  
 (540) lokata prezydencka

(510), (511) **36** usługi bankowe w tym również z dostępem bezpośrednim przez internet, operacje bankowe, doradztwo bankowe, informacje bankowe, usługi pośrednictwa walutowego, prowadzenie rachunków, kont bankowych, depozyty: lokaty terminowe, papiery wartościowe, depozyty przedmiotów wartościowych, depozyty sejfowe, usługi związane z udzielaniem różnorodnych kredytów, emisja kart kredytowych i kart płatniczych, usługi związane z obsługą kart kredytowych i debetowych, organizowanie sprzedaży kredytów bie-

zących, odnawialnych, inwestycyjnych, lombardowych, kasowych, czekowych, usługi związane z ubezpieczeniem, usługi brokerskie, usługi świadczone ubezpieczonym i ubezpieczającym w zakresie: ubezpieczeń komunikacyjnych, ubezpieczeń na życie, ubezpieczeń osobowych innych niż ubezpieczenia na życie, ubezpieczeń majątkowych, informacja o ubezpieczeniach, usługi związane z zawieraniem umów ubezpieczeniowych, pośredniczenie w sprzedaży ubezpieczeń, doradztwo w sprawach dotyczących ubezpieczeń, usługi funduszy inwestycyjnych i emerytalno-rentowych, zarządzanie funduszami, usługi finansowe, analizy finansowe, powiernictwo finansowe, usługi pośrednictwa finansowego, doradztwo w sprawach finansowych, finansowanie pożyczek, spłaty ratalne, sponsorowanie finansowe, transakcje finansowe, operacje walutowe, zarządzanie finansami, usługi likwidacji szkód komunikacyjnych w zakresie dochodzenia roszczeń odszkodowawczych przez ubezpieczonego, usługi inwestycji kapitałowych, usługi związane z tworzeniem kapitału, nakładów kapitałowych, lokat kapitału, usługi maklerskie na rynkach papierów wartościowych, leasing samochodów oraz innych środków trwałych takich jak sprzęt medyczny, maszyny i urządzenia przemysłowe, linie technologiczne, nieruchomości.

(111) **191593** (220) 2005 02 16 (210) 291200  
 (151) 2007 06 21 (441) 2005 05 30  
 (732) „DOMINET BANK” Spółka Akcyjna, Lubin, PL.  
 (540) lokata olimpijska

(510), (511) **36** usługi bankowe w tym również z dostępem bezpośrednim przez internet, operacje bankowe, doradztwo bankowe, informacje bankowe, usługi pośrednictwa walutowego, prowadzenie rachunków, kont bankowych, depozyty: lokaty terminowe, papiery wartościowe, depozyty przedmiotów wartościowych, depozyty sejfowe, usługi związane z udzielaniem różnorodnych kredytów, emisja kart kredytowych i kart płatniczych, usługi związane z obsługą kart kredytowych i debetowych, organizowanie sprzedaży kredytów bieżących, odnawialnych, inwestycyjnych, lombardowych, kasowych, czekowych, usługi związane z ubezpieczeniem, usługi brokerskie, usługi świadczone ubezpieczonym i ubezpieczającym w zakresie: ubezpieczeń komunikacyjnych, ubezpieczeń na życie, ubezpieczeń osobowych innych niż ubezpieczenia na życie, ubezpieczeń majątkowych, informacja o ubezpieczeniach, usługi związane z zawieraniem umów ubezpieczeniowych, pośredniczenie w sprzedaży ubezpieczeń, doradztwo w sprawach dotyczących ubezpieczeń, usługi funduszy inwestycyjnych i emerytalno-rentowych, zarządzanie funduszami, usługi finansowe, analizy finansowe, powiernictwo finansowe, usługi pośrednictwa finansowego, doradztwo w sprawach finansowych, finansowanie pożyczek, spłaty ratalne, sponsorowanie finansowe, transakcje finansowe, operacje walutowe, zarządzanie finansami, usługi likwidacji szkód komunikacyjnych w zakresie dochodzenia roszczeń odszkodowawczych przez ubezpieczonego, usługi inwestycji kapitałowych, usługi związane z tworzeniem kapitału, nakładów kapitałowych, lokat kapitału, usługi maklerskie na rynkach papierów wartościowych, leasing samochodów oraz innych środków trwałych takich jak sprzęt medyczny, maszyny i urządzenia przemysłowe, linie technologiczne, nieruchomości.

(111) **191594** (220) 2005 02 16 (210) 291201  
 (151) 2007 06 21 (441) 2005 05 30  
 (732) „DOMINET BANK” Spółka Akcyjna, Lubin, PL.  
 (540) lokata piłkarska

(510), (511) **36** usługi bankowe w tym również z dostępem bezpośrednim przez internet, operacje bankowe, doradztwo bankowe, informacje bankowe, usługi pośrednictwa walutowego, prowadzenie rachunków, kont bankowych, depozyty: lokaty terminowe, papiery wartościowe, depozyty przedmiotów wartościowych, depozyty sejfowe, usługi związane z udzielaniem różnorodnych kredytów, emisja kart kredytowych i kart płatniczych, usługi związane z obsługą kart kredytowych i debetowych, organizowanie sprzedaży kredytów bieżących, odnawialnych, inwestycyjnych, lombardowych, kasowych, czekowych, usługi związane z ubezpieczeniem, usługi brokerskie, usługi świadczone ubezpieczonym i ubezpieczającym w zakresie: ubezpieczeń komunikacyjnych, ubezpieczeń na życie, ubezpieczeń osobowych innych niż ubezpieczenia na życie, ubezpieczeń majątkowych, informacja o ubezpieczeniach, usługi związane z zawieraniem umów ubezpieczeniowych, pośredniczenie w sprzedaży ubezpieczeń, doradztwo w sprawach dotyczących ubezpieczeń, usługi

funduszy inwestycyjnych i emerytalno-rentowych, zarządzanie funduszami, usługi finansowe, analizy finansowe, powiernictwo finansowe, usługi pośrednictwa finansowego, doradztwo w sprawach finansowych, finansowanie pożyczek, spłaty ratalne, sponsorowanie finansowe, transakcje finansowe, operacje walutowe, zarządzanie finansami, usługi likwidacji szkód komunikacyjnych w zakresie dochodzenia roszczeń odszkodowawczych przez ubezpieczonego, usługi inwestycji kapitałowych, usługi związane z tworzeniem kapitału, nakładów kapitałowych, lokat kapitału, usługi maklerskie na rynkach papierów wartościowych, leasing samochodów oraz innych środków trwałych takich jak sprzęt medyczny, maszyny i urządzenia przemysłowe, linie technologiczne, nieruchomości.

(111) **191595** (220) 2005 03 08 (210) 292182  
 (151) 2007 07 05 (441) 2005 06 13  
 (732) COMPAGNIE GERVAIS DANONE (société anonyme), Paryż, FR.  
 (540)



Kolor znaku: biały, zielony, żółty

(531) 26.1.1, 26.2.3, 26.11.1, 27.5.1, 29.1.15  
 (510), (511) **29** suszone, konserwowane i/lub gotowane warzywa i owoce, kompoty, dżemy, sosy owocowe, galaretki, zupy, mleko, mleko w proszku, mleko smakowe żelowane i ubite produkty mleczne, produkty nabiałowe, desery mleczne, jogurty, jogurty do picia, pianki, kremy, desery kremowe, świeża śmietanka, masło, pasty serowe, sery, sery dojrzale, dojrzale sery z pleśnią, świeże sery niedojrzale i sery w solance, białe sery, sery odcieczone, naturalne lub aromatyzowane sery świeże sprzedawane w formie stałej lub ciekłej, napoje zawierające głównie mleko lub produkty nabiałowe, napoje mleczne zawierające owoce, naturalne lub aromatyzowane sfermentowane produkty nabiałowe, **30** napoje na bazie kawy, napoje na bazie kaka, napoje na bazie czekolady, lody jadalne, lody jadalne w całości lub w części przygotowane z jogurtu, sorbety, jogurty mrożone (lody cukiernicze), miód, sól, musztarda, ocet, sosy (przyprawy), słodkie sosy, preparaty zbożowe, płatki śniadaniowe, **32** soki warzywne i owocowe, napoje na bazie warzyw i owoców, napoje bezalkoholowe, preparaty do przygotowywania napojów, syropy do napojów, bezalkoholowe ekstrakty owocowe lub warzywne, bezalkoholowe napoje zawierające małe ilości produktów mlecznych, bezalkoholowe napoje zawierające małe ilości fermentów mlecznych, napoje zawierające głównie fermenty mleczne.

(111) **191596** (220) 2005 03 18 (210) 292491  
 (151) 2007 07 03 (441) 2005 06 27  
 (732) MERLIN.PL Spółka Akcyjna, Warszawa, PL.  
 (540)



(531) 26.1.1, 26.4.9  
 (510), (511) **09** produkty multimedialne takie jak płyty CD, kasety magnetofonowe i wideo, karty kredytowe, **16** książki, **35** usługi w zakresie akwizycji i reklamy, usługi sprzedaży wysyłkowej, **36** usługi w zakresie emisji kart kredytowych i bonów wartościowych, usługi banku z dostępem bezpośrednim przez Internet, **39** dystrybucja i dostarczanie towarów konsumpcyjnych.

(111) **191597** (220) 2005 03 18 (210) 292494  
 (151) 2007 07 03 (441) 2005 06 27

(732) MERLIN.PL Spółka Akcyjna, Warszawa, PL.  
(540)



(531) 26.1.1, 26.4.9, 27.5.1

(510), (511) **09** produkty multimedialne takie jak płyty CD, kasety magnetofonowe i wideo, karty kredytowe, **16** książki, **35** usługi w zakresie akwizycji i reklamy, usługi sprzedaży wysyłkowej, **36** usługi w zakresie emisji kart kredytowych i bonów wartościowych, usługi banku z dostępem bezpośrednim przez Internet, **39** dystrybucja i dostarczanie towarów konsumpcyjnych.

(111) **191598** (220) 2005 03 21 (210) 292727  
(151) 2007 07 10 (441) 2005 06 27  
(732) ANWA Sp. z o.o., Kraków, PL.  
(540)



Kolor znaku: szary, czarny, czerwony

(531) 18.1.21, 27.5.1, 29.1.1, 29.1.8

(510), (511) **39** usługi agencji turystycznych, informacja dotycząca agencji turystycznych, **41** organizowanie konkursów rozrywkowych, organizowanie zawodów sportowych, nauka jazdy terenowej, informacja dotycząca organizowania konkursów rozrywkowych, zawodów sportowych, informacja dotycząca nauki jazdy terenowej.

(111) **191599** (220) 2005 03 24 (210) 292907  
(151) 2007 05 10 (441) 2005 06 27  
(732) Z.S.E. „OSPEL” Spółka Akcyjna, Wierbka, PL.  
(540)

... niedościgniona elegancja

(531) 24.17.2, 27.5.1

(510), (511) **09** dzwonki elektryczne, gwizdki ostrzegawcze, elektryczne dzwonki do drzwi, dzwonki sygnalizacyjne, przekaźniki elektryczne, gongi elektryczne, elektryczne złącza do przewodów elektrycznych, zaciski do przewodów elektrycznych, kable elektryczne, elektryczne gniazdko wtyczkowe natynkowe i podtynkowe, telefoniczne gniazdko wtyczkowe natynkowe i podtynkowe, antenowe gniazdko wtyczkowe natynkowe i podtynkowe, komputerowe gniazdko wtyczkowe natynkowe i podtynkowe, elektryczne gniazdko przenośne, przedłużacze z przenośnymi gniazdkami elektrycznymi, przekaźniki elektryczne, przełączniki elektryczne, puszki przełącznikowe, elektryczne puszki rozgałęźnikowe, elektryczne odgałęźniki, urządzenia elektryczne do sterowania, regulacji i do przełączeń, elektryczne regulatory światła, ściemniacze światła dotykowe, czujniki podczerwieni, czujniki zbliżenia, przekaźniki podczerwieni dla funkcji przełączającej i sterującej źródłami światła, moduły sterownicze sterujące przerywaniem światła i/lub przyciemnianiem światła, pulpity rozdzielcze, elektryczne tablice rozdzielcze, elektryczne szafy rozdzielcze, syreny elektryczne, transformatory dzwonek, przyciski do dzwonek, wyłączniki elektryczne natynkowe i podtynkowe podświetlane, wyłączniki elektryczne natynkowe i podtynkowe: jednobiegunowe, dwugrupowe, schodowe, krzyżowe, zwierne dzwonek, zwierne oświetleniowe: elektryczne wyłączniki samoczynne, elektryczne wyłączniki żaluzji, wyłączniki zdalnie sterowane, wyłączniki sterowane pamięcią.

(111) **191600** (220) 2005 04 14 (210) 293655  
(151) 2007 06 20 (441) 2005 07 25

(732) BRAND NATURE ACCESS Sp. z o.o., Warszawa, PL.  
(540)



Kolor znaku: czarny, niebieski, biały

(531) 11.7.3, 17.1.9, 26.1.2, 27.5.1, 29.1.13

(510), (511) **35** usługi reklamowe i prowadzenie interesów osób trzecich, w tym: usługi w zakresie reklamy, promocji sprzedaży, rozpowszechniania nowych produktów, usługi marketingowe, konsultacyjne w zakresie zarządzania markami produktów tj. tworzenia i modyfikacji ich systemów identyfikacji, w zakresie wyglądu, komunikacji i zachowania, diagnozy i kreacji ich systemu wartości, tożsamości i wizerunku, pośrednictwo w zakresie handlu i prezentacji dzieł sztuki, porady dotyczące wszystkich wyżej wymienionych usług, **41** organizowanie i prowadzenie pokazów o charakterze szkoleniowym, szkoleń i kursów.

(111) **191601** (220) 2002 07 15 (210) 252865  
(151) 2006 09 14 (441) 2003 01 27  
(732) „ARTYK” Spółka z o.o., Łódź, PL.  
(540)



(531) 1.1, 27.5

(510), (511) **28** balony do zabawy, bilard, gry towarzyskie, huśtawki, klocki do zabawy, gry i zabawki konstrukcyjne, kręgle, latawce, zabawki, piłki do gier, piłki do zabawy.

(111) **191602** (220) 2003 06 02 (210) 265683  
(151) 2006 09 19 (441) 2003 12 15  
(732) Przedsiębiorstwo Usług Komunalnych Zys Artur, Swarzędz, PL.  
(540)



Kolor znaku: biały, zielony

(531) 4.5.2, 19.1.3, 29.1.3

(510), (511) **06** pojemniki do przewozu odpadów metalowe, magazynowanie i transport, **07** pojemniki do rozdzielania odpadów rodzajowych, papier, tektura, szkło, puszki metalowe, opakowania z tworzywa sztucznych, rozdrabiarki odpadów, **16** torby na śmieci z papieru i z tworzywa sztucznych, **21** kosze, zbiorniki i kubły na śmieci i odpadki organiczne, **37** usługi montażowe i demontażowe instalacji hydraulicznych, elektrycznych, gazowych, ogrzewczych, zsypanych, rekultywacja wysypisk, wyburzanie budynków i budowli, wywóz gruzu, oczyszczanie od wewnątrz i zewnątrz budynków, usługi kontroli, konserwacji i naprawy pojazdów, **39** magazynowanie w kontenerach, transport i wyładunek odpadów rodzajowych, organicznych i śmieci, **40** unieszkodliwianie odpadów stałych i przetwarzanie ich do wykorzystania.

(111) **191603** (220) 2003 08 01 (210) 268133  
(151) 2006 09 19 (441) 2004 02 09

(732) Zakład Artykułów Ściernych „ARMES” Sławomir Zadrużniak, Nisko, PL.  
(540)



Kolor znaku: czerwony, szary, czarny, biały

(531) 15.7.21, 27.5.1, 29.1.14

(510), (511) **06** oprzyrządowanie i uchwyty mocujące do narzędzi ściernych, w tym trzpienie metalowe, talerzyki mocujące metalowe, korpusy metalowe wulkanizowane, **07** narzędzia ściernie napędzane silnikiem, ściernice listkowe trzpieniowe i nasadzone: z płótna ściernego, z włókniny szlifierskiej w tym z przekładkami z płótna ściernego, z włókien agawy, paskowe, wachlarzowe, daszkowe, gwiazdkowe, ściernice krążkowe trzpieniowe z włókniny szlifierskiej, ściernice trzpieniowe wiatraczkowe, ściernice wachlarzowe z włókniny zbrojonej oraz z filcu, ściernice garnkowe lamelkowe z włókniny szlifierskiej w tym z przekładkami z płótna ściernego, tarcze ściernie na bazie płótna ściernego szybkoemocujące, tarcze do cięcia i szlifowania, krążki ściernie z płótna ściernego: samoprzylepne, samoprzyczepne w tym również z papieru ściernego, szybkoemocujące w tym z włókniny zbrojonej, dyski ściernie na podłożu gąbki miękkiej i twardej oraz fibrowej, taśmy ściernie bezkońcowe do szlifierek przenośnych i stacjonarnych, do wszystkich typów elektronarzędzi oraz do maszyn stolarskich w tym taśmy szerokie oraz z włókniny szlifierskiej, arkusze ściernie z papieru i z płótna ściernego oraz z włókniny szlifierskiej, pasy bezkońcowe z włókniny szlifierskiej w tym zbrojonej oraz z filcu, opaski ściernie walcowe i stożkowe, zwijki ściernie walcowe i stożkowe, stożki ściernie, trzpieniowe pakiety i krzyże ściernie, bloki ściernie, płótno ściernie nacinane oraz zestaw pasków ściernych, jako wkłady do głowic szlifierskich, płótno ściernie kordunowe, rolki włókniny szlifierskiej, wszystkie służące do obróbki od zgrubnej do wykończającej, do każdego rodzaju i kształtu powierzchni w przemyśle w szczególności: metalowym, drzewnym, szklarskim, tworzyw sztucznych, kamieniarskim, itp., **08** narzędzia ściernie ręczne: arkusze ściernie z papieru ściernego, z płótna ściernego i z włókniny szlifierskiej, krążki ściernie samoprzyczepne z papieru ściernego, krążki ściernie samoprzyczepne i samoprzylepne z płótna ściernego, gąbki ściernie twarde i miękkie, elastyczne, o różnych kształtach: klinowe, z zaokrąglonymi krawędziami, jednostronne i dwustronne, dyski ściernie na podłożu gąbki miękkiej i twardej, wszystkie do takich samych zastosowań jak narzędzia ściernie napędzane silnikiem.

(111) **191604** (220) 2003 09 15 (210) 269853  
(151) 2006 08 01 (441) 2004 03 22

(732) Firma Budowlano-Handlowo-Transportowa „DOMBOS” Marian Dąbroś, Pilzno, PL.  
(540)



Kolor znaku: niebieski, czerwony, czarny

(531) 26.11.1, 27.5.1, 29.1.12

(510), (511) **06** materiały budowlane metalowe, drobne wyroby żelazne, kształtowniki metalowe, rury i rurki metalowe, **17** materiały dźwiękoszczelne, materiały wypełniające i uszczelniające materiały izolacyjne, rury giętkie niemetalowe, folie metalowe izolacyjne, pierścienie wodoszczelne i uszczelniające, węże do podlewania, złączki niemetalowe do rur, taśmy izolacyjne, uszczelki, wata szklana i wełna mineralna do izolacji, **19** materiały budowlane niemetalowe, boazerie, listwy dekoracyjne i przypodłogowe, płyty i rury sztywne niemetalowe, płytki niemetalowe dla budownictwa, zaprawy budowlane, **37** usługi w zakresie: budowy pawilonów i sklepów, budownictwa mieszkaniowego, informacji budowlanej, instalacji i naprawy urządzeń elektrycznych, grzewczych i klimatyzacyjnych, malowania, murarstwa, montażu rusztowań, tynkowania, wypożyczania sprzętu

budowlanego, zabezpieczania przed korozją, **39** usługi w zakresie: pakowania, składowania i dostarczania towarów, transportu i spedycji, **43** usługi w zakresie prowadzenia: barów szybkiej obsługi, domów dla ludzi w podeszłym wieku, domów turystycznych, hoteli, kafeterii, kawiarni, kempingów, moteli, pensjonatów, restauracji, stołówek, wynajmowanie mieszkań na pobyt czasowy, wynajmowanie sal na posiedzenia.

(111) **191605** (220) 2003 09 15 (210) 269904  
(151) 2006 08 07 (441) 2004 03 22

(732) Morski Klub Sportowy POGOŃ - Szczecin SSA, Szczecin, PL.  
(540) MORSKI KLUB SPORTOWY-SZCZECIN SSA MKS-SZCZECIN SSA (510), (511) **25** odzież sportowa, szaliki, nakrycia głowy, **28** sprzęt sportowy, piłki, **41** organizowanie imprez sportowych, prowadzenie klubów sportowych.

(111) **191606** (220) 2003 09 11 (210) 269701  
(151) 2006 08 09 (441) 2004 03 22

(732) Fermentownia Tytoniu w Krasnymstawie Spółka z o.o., Krasnystaw, PL.  
(540)



Kolor znaku: brązowy, czarny, złoty

(531) 1.1.1, 27.5.1, 29.1.2, 29.1.7, 29.1.8

(510), (511) **34** artykuły dla palących: cygara, cygaretki, fajki i przybory do nich, papierosy, popielniczki, tytoń, zapalniczki i zapałki.

(111) **191607** (220) 2003 09 11 (210) 269702  
(151) 2006 08 09 (441) 2004 03 22

(732) Fermentownia Tytoniu w Krasnymstawie Spółka z o.o., Krasnystaw, PL.  
(540) sensual

(510), (511) **34** artykuły dla palących: cygara, cygaretki, fajki i przybory do nich, papierosy, popielniczki, tytoń, zapalniczki i zapałki.

(111) **191608** (220) 2003 09 11 (210) 269703  
(151) 2006 08 09 (441) 2004 03 22

(732) Fermentownia Tytoniu w Krasnymstawie Spółka z o.o., Krasnystaw, PL.  
(540) solid

(510), (511) **34** artykuły dla palących: cygara, cygaretki, fajki i przybory do nich, papierosy, popielniczki, tytoń, zapalniczki i zapałki.

(111) **191609** (220) 2003 09 11 (210) 269704  
(151) 2006 08 09 (441) 2004 03 22

(732) Fermentownia Tytoniu w Krasnymstawie Sp. z o.o., Krasnystaw, PL.  
(540) zulu

(510), (511) **34** artykuły dla palących: cygara, cygaretki, fajki i przybory do nich, papierosy, popielniczki, tytoń, zapalniczki i zapałki.

(111) **191610** (220) 2003 09 11 (210) 269705  
(151) 2006 08 09 (441) 2004 03 22

(732) Fermentownia Tytoniu w Krasnymstawie Spółka z o.o., Krasnystaw, PL.  
(540) pasja

(510), (511) **34** artykuły dla palących: cygara, cygaretki, fajki i przybory do nich, papierosy, popielniczki, tytoń, zapalniczki i zapałki.

(111) **191611** (220) 2003 09 11 (210) 269706  
 (151) 2006 08 09 (441) 2004 03 22  
 (732) Fermentownia Tytoniu w Krasnymstawie Sp. z o.o.,  
 Krasnystaw, PL.  
 (540) koneser  
 (510), (511) **34** artykuły dla palących: cygara, cygaretki, fajki i przybory do nich, papierosy, popielniczki, tytoń, zapalniczki i zapałki.

(111) **191612** (220) 2002 02 25 (210) 246852  
 (151) 2007 07 16 (441) 2002 08 26  
 (732) PMB S.A., Białystok, PL.  
 (540)



Kolor znaku: czarny, zielony, niebieski, biały, czerwony, szary, beżowy  
 (531) 3.4.1, 6.7.11, 26.1.1, 26.1.16, 26.1.17, 27.5.1, 29.1.15  
 (510), (511) **29** kielbasa.

(111) **191613** (220) 2002 06 19 (210) 251754  
 (151) 2007 07 03 (441) 2002 12 30  
 (732) „Elita” Spółka Jawna Grzegorz Jerz i Krzysztof Staszalek,  
 Radom, PL.  
 (540) gift.pl  
 (510), (511) **06** drobne wyroby z metali nieszlachetnych, **08** sztucze,  
**18** kufry i torby podróżne, **20** wyroby z drewna, korka, wikliny, kości słoniowej, bursztynu, **35** reklama, biznes, zarządzanie, czynności biurowe.

(111) **191614** (220) 2003 05 28 (210) 265469  
 (151) 2007 04 23 (441) 2003 12 01  
 (732) Handsfull Technology Corporation, Taipei, TW.  
 (540)



Kolor znaku: ciemnoniebieski, czerwony, biały  
 (531) 26.1.1, 26.2.7, 27.5.1, 29.1.1, 29.1.4, 29.1.6  
 (510), (511) **09** komputery, części komputerowe, akcesoria komputerowe, drukarki komputerowe, dyski, kasety audio i video, pamięci komputerowe, komputerowe urządzenia zewnętrzne i peryferyjne, interfejsy, kalkulatory, odtwarzacze i nagrywarki audio, odtwarzacze i nagrywarki CD oraz DVD, modemy, monitory, napędy dysków, nagrywarki komputerowe, układy scalone, programy komputerowe, skanery, myszy komputerowe, czytniki, magnetyczne, optyczne i cyfrowe nośniki danych, słuchawki, mikrofony, głośniki, aparaty fotograficzne, kamery, części i akcesoria, łączniki do komputerów oraz urządzeń do przesyłania i odbioru obrazu i dźwięku, projektory cyfrowe i inne akcesoria, wskaźniki laserowe, baterie i akumulatory, gry telewizyjne i komputerowe, akcesoria i oprogramowanie do gier, pudełka i opakowania na magnetyczne i optyczne nośniki danych, etui i portfele (opakowania) na magnetyczne, optyczne i cyfrowe nośniki danych, aparaty fotograficzne, kamery oraz notebooki (przenośne komputery), listwy zasilające, przedłużacze z filtrem, **16** papier i folia do drukarek i kopiarek, etykiety, koperty, segregatory, opakowania wykonane z papieru, folii i tektury, pisaki, markery, tusz, taśma z tu-

szem do drukarek igłowych, niszczarki dokumentów, podkładki pod mysz, akcesoria biurowe i papiernicze.

(111) **191615** (220) 2003 05 28 (210) 265470  
 (151) 2007 04 25 (441) 2003 12 01  
 (732) Handsfull Technology Corporation, Taipei, TW.  
 (540)



Kolor znaku: biały, czarny, czerwony, niebieski  
 (531) 3.7.9, 25.5.5, 26.4.2, 27.5.1, 29.1.14  
 (510), (511) **09** komputery, części komputerowe, akcesoria komputerowe, drukarki komputerowe, dyski, kasety audio i video, pamięci komputerowe, komputerowe urządzenia zewnętrzne i peryferyjne, interfejsy, kalkulatory, odtwarzacze i nagrywarki audio, odtwarzacze i nagrywarki CD oraz DVD, modemy, monitory, napędy dysków, nagrywarki komputerowe, układy scalone, programy komputerowe, skanery, myszy komputerowe, czytniki, magnetyczne, optyczne i cyfrowe nośniki danych, słuchawki, mikrofony, głośniki, aparaty fotograficzne, kamery, części i akcesoria, łączniki do komputerów oraz urządzeń do przesyłania i odbioru obrazu i dźwięku, projektory cyfrowe i inne akcesoria, wskaźniki laserowe, baterie i akumulatory, gry telewizyjne i komputerowe, akcesoria i oprogramowanie do gier, pudełka i opakowania na magnetyczne i optyczne nośniki danych, etui i portfele (opakowania) na magnetyczne, optyczne i cyfrowe nośniki danych, aparaty fotograficzne, kamery oraz notebooki (przenośne komputery), listwy zasilające, przedłużacze z filtrem, **16** papier i folia, do drukarek i kopiarek, etykiety, koperty, segregatory, opakowania wykonane z papieru, folii i tektury, pisaki, markery, tusz, taśma z tuszem do drukarek igłowych, niszczarki dokumentów, podkładki pod mysz, akcesoria biurowe zawarte w tej klasie i papiernicze z wyjątkiem druków.

(111) **191616** (220) 2003 05 28 (210) 265471  
 (151) 2007 04 23 (441) 2003 12 01  
 (732) Handsfull Technology Corporation, Taipei, TW.  
 (540)



Kolor znaku: biały, czarny, czerwony, ciemnoniebieski  
 (531) 26.1.5, 26.4.1, 27.5.1, 29.1.14  
 (510), (511) **09** komputery, części komputerowe, akcesoria komputerowe, drukarki komputerowe, dyski, kasety audio i video, pamięci komputerowe, komputerowe urządzenia zewnętrzne i peryferyjne, interfejsy, kalkulatory, odtwarzacze i nagrywarki audio, odtwarzacze i nagrywarki CD oraz DVD, modemy, monitory, napędy dysków, nagrywarki komputerowe, układy scalone, programy komputerowe, skanery, myszy komputerowe, czytniki, magnetyczne, optyczne i cyfrowe nośniki danych, słuchawki, mikrofony, głośniki, aparaty fotograficzne, kamery, części i akcesoria, łączniki do komputerów oraz urządzeń do przesyłania i odbioru obrazu i dźwięku, projektory cyfrowe i inne akcesoria, wskaźniki laserowe, baterie i akumulatory, gry telewizyjne i komputerowe, akcesoria i oprogramowanie do gier, pudełka i opakowania na magnetyczne i optyczne nośniki danych, etui i portfele (opakowania) na magnetyczne, optyczne i cyfrowe nośniki danych, aparaty fotograficzne, kamery oraz notebooki (przenośne komputery), listwy zasilające, przedłużacze z filtrem, **16** papier i folia do drukarek i kopiarek, etykiety, koperty, segregatory, opakowania wykonane z papieru, folii i tektury, pisaki, markery, tusz, taśma z tuszem do drukarek igłowych, niszczarki dokumentów, podkładki pod mysz, akcesoria biurowe i papiernicze.

(111) **191617** (220) 2003 09 30 (210) 270560  
 (151) 2006 08 17 (441) 2004 04 05  
 (732) WIRTUALNA INTERNETOWA AKADEMIA BIZNESU  
 Spółka z o.o., Konstancin-Jeziorna, PL.

(540)



Kolor znaku: szary, biały, niebieski, czerwony

(531) 26.1.7, 27.5.1, 29.1.1, 29.1.4, 29.1.6

(510), (511) **09** multimedialne programy szkoleniowe zapisane na CD lub na innych nośnikach, multimedialne programy szkoleniowe przeznaczone do zamieszczania w sieci wewnętrznej intranet lub w internecie, **35** reklama, reklama z zastosowaniem internetu, prowadzenie interesów osób trzecich, usługi doradztwa i konsultingu, prowadzenie negocjacji, usługi menedżerskie, usługi badania rynku, dostarczanie informacji, organizowanie przetargów, pośrednictwo w zakresie kojarzenia kontrahentów, przedstawicielstwa firm zagranicznych, organizowanie pokazów w celach handlowych i reklamowych, **38** usługi w zakresie intranetu i internetu polegające na przekazywaniu materiałów do nauczania, na wymianie informacji związanych z nauczaniem i poradnictwem w zakresie nauczania, **41** usługi nauczania, w tym nauczania przy wykorzystaniu internetu i intranetu w zakresie studiów licencjackich, studiów wyższych i studiów podyplomowych, publikowanie książek, podręczników, poradnictwo zawodowe, organizowanie specjalistycznych sympozjów szkoleniowych, konferencji i zjazdów naukowych, organizowanie imprez o charakterze artystycznym, sportowym i rekreacyjnym, **42** projektowanie i sporządzanie programów komputerowych, w tym programów multimedialnych i internetowych dla studentów, projektowanie platform szkoleniowych.

(111) **191618** (220) 2003 12 03 (210) 273397  
(151) 2007 04 25 (441) 2004 04 19

(732) Marius Olech, Gdańsk, PL.

(540) danziger amber

(510), (511) **03** kosmetyki, środki przeciw potowe zawarte w tej klasie, olejki aromatyczne, barwniki kosmetyczne, preparaty kosmetyczne, preparaty do czyszczenia, preparaty depilacyjne, preparaty do prania, perfumy, ekstrakty zapachowe, preparaty do golenia, mydła, materiały ściernie i polerskie, zestawy kosmetyczne, kosmetyki dla zwierząt, preparaty do mycia pasty do skór i obuwia, pasty do podłóg, pasty do mebli, pasty do zębów, przybory toaletowe pumeks, preparaty do usuwania rdzy, **14** wyroby jubilerskie, zegary i zegarki, wyroby z metali szlachetnych, kamienie szlachetne i półszlachetne, ozdoby z kości zwierząt, perły, materiały jubilerskie zawarte w tej klasie, **18** skóry i wyroby ze skóry, futra, imitacje skóry i wyroby z niej wykonane, teczki, aktówki, plecaki, komplety podróżne, kufry, laski, paski, parasolki, torby, kosmetyczki, portfeleportmonetki, walizki, **25** odzież, obuwie, ubrania nakrycia głowy, bielizna, kostiumy kąpielowe, krawaty, muszki, mundury, odzież sportowa, pończochy, skarpetki, podwiązki, rękawiczki, szale, szelki do ubrań, **29** mięso, drób, ryby i owoce morza nieżywe i przetworzone na wszelkie sposoby oraz wyroby potrawy na ich bazie, warzywa i owoce przerobione na wszelkie sposoby oraz wyroby ipotrawy na ich bazie, oleje i tłuszcze jadalne, chrupki owocowe i ziemniaczane, chipsyziemniaczane, grzyby konserwowane i suszone, zupy, konserwy mięsne, rybne, owocowe lub warzywne, mleko i produkty mleczne, sery i wyroby na bazie serów, jogurty i wyroby na ich bazie, napoje na bazie mleka, jogurtu, kefiru lub maślanek, orzechy spreparowane potrawy na bazie składników zawartych w tej klasie, **30** wyroby piekarnicze i cukiernicze, słodczyce, lody, przyprawy, produkty zbożowe, cukier, ciasta w proszku, budynie, kisiel, mąka i produkty na bazie mąki, czekolada oraz wyroby i napoje na bazie czekolady, kakao oraz wyroby i napoje na bazie kakao, kawa oraz wyroby i napoje na bazie kawy, herbata i napoje na bazie herbaty, guma do żucia, sosy, majonez, makaron i wyroby oraz potrawy na bazie makaronu, miód, mesli, kukurydza prażona, musztarda, ozdoby jadalne do ciast, pizza, pirogi, placki, kluski, knedle, naleśniki, ozdoby choinkowe jadalne, płatki zbożowe, ryż i potrawy na bazie ryżu, sushi, potrawy na bazie składników

zawartych w tej klasie, **33** napoje alkoholowe, wyroby spirytusowe, wódka, wino.

(111) **191619** (220) 2003 12 15 (210) 273953  
(151) 2006 09 25 (441) 2004 04 19  
(732) Polviva Sp. z o.o., Warszawa, PL.  
(540)



Kolor znaku: czerwony, szary

(531) 26.1.1, 26.1.6, 29.1.12

(510), (511) **03** produkty kosmetyczne i toaletowe, **05** środki farmaceutyczne, profilaktyczne, szczepionki, surowice, produkty farmaceutyczne, weterynaryjne i higieniczne, leki, dietetyczne środki medyczne i lecznicze, odżywki medyczne, środki wspomagające leczenie, substancje dietetyczne do celów leczniczych, **09** filmy i nagrania video, nośniki magnetyczne i optyczne z informacjami, komputerowe programy informacyjne i edukacyjne dotyczące ochrony zdrowia, **10** aparaty i instrumenty medyczne, przyrządy do ratowania życia zawarte w tej klasie, **16** materiały drukowane, publikacje, wydawnictwa, ulotki, broszury informacyjne, katalogi, materiały szkoleniowe i instruktażowe, materiały reklamowe, filmy, **35** akcje promocyjne i popularyzatorskie dotyczące produktów farmaceutycznych, sanitarnych i weterynaryjnych oraz profilaktyki, produkcja i uaktualnianie materiałów reklamowych, dystrybucja materiałów reklamowych, materiały reklamowe, organizowanie szkoleń z dziedziny medycyny i farmacji, rozpowszechnianie ogłoszeń reklamowych, rozpowszechnianie materiałów informacyjnych i reklamowych, organizacja wystaw, **41** działalność edukacyjna w zakresie ochrony zdrowia, leczenia, filmy i fotografia edukacyjna, nagrywanie filmów na taśmach video i innych nośnikach, organizowanie oraz prowadzenie konferencji, seminariów, sympozjów i kongresów, publikowanie książek i innych wydawnictw, organizacja wystaw edukacyjnych, **42** badania naukowe w dziedzinie medycyny, nauk biologicznych, farmacji i środowiska naturalnego, **44** usługi medyczne.

(111) **191620** (220) 2003 12 18 (210) 274109  
(151) 2006 09 13 (441) 2004 04 19  
(732) „Cet” Spółka z o.o., Pszczyna, PL.  
(540)



(531) 21.3.21, 24.17.1, 26.2.1, 26.11.1, 27.5.1

(510), (511) **06** dzwonki do drzwi nonelektryczne, przewody antenowe, **09** dzwonki alarmowe elektryczne, dzwonki do drzwi elektryczne, alarmy dźwiękowe, domofony, urządzenia alarmowe, elektryczne urządzenia do otwierania drzwi, urządzenia do odtwarzania dźwięku, urządzenia do transmisji dźwięku, kable elektryczne, nadajniki telekomunikacyjne, przewody elektryczne, przyciski do dzwonek, przewody telegraficzne, przewody telekomunikacyjne, przewody słaboprądowe, przewody przyłączeniowe, aparatura do rejestracji dźwięku, świecące tablice sygnalizacyjne, syreny elektryczne, instalacje elektryczne do zdalnego sterowania, wyłączniki zdalnie sterowane, urządzenia do zdalnego sterowania, wtyczki, gniazdko elektryczne, złącza do przewodów elektrycznych, złączki, **15** gongi.

(111) **191621** (220) 2003 12 18 (210) 274110  
(151) 2006 09 13 (441) 2004 04 19  
(732) „Cet” Spółka z o.o., Pszczyna, PL.  
(540) cet

(510), (511) **06** dzwonki do drzwi nonelektryczne, przewody antenowe, **09** dzwonki alarmowe elektryczne, dzwonki do drzwi elektryczne, alarmy dźwiękowe, domofony, urządzenia alarmowe, elektryczne urządzenia do otwierania drzwi, urządzenia do odtwarzania dźwięku, urządzenia do transmisji dźwięku, kable elektryczne, nadajniki

telekomunikacyjne, przewody elektryczne, przyciski do dzwonek, przewody telegraficzne, przewody telekomunikacyjne, przewody słaboprądowe, przewody przyłączeniowe, aparatura do rejestracji dźwięku, świecące tablice sygnalizacyjne, syreny elektryczne, instalacje elektryczne do zdalnego sterowania, wyłączniki zdalnie sterowane, urządzenia do zdalnego sterowania, wtyczki, gniazdka elektryczne, złącza do przewodów elektrycznych, złączki, **15** gongi.

(111) **191622** (220) 2003 12 18 (210) 274111  
(151) 2006 09 13 (441) 2004 04 19  
(732) Zakład Mechaniki i Elektroniki „ZAMEL” Spółka Jawna Józef Dzida, Katarzyna Łodzińska, Wojciech Dzida, Pszczyna, PL.  
(540)

**GRUPA ZAMEL**

Kolor znaku: czarny, czerwony, biały  
(531) 25.5.2, 26.4.2, 27.5.1, 29.1.1, 29.1.6, 29.1.8  
(510), (511) **06** dzwonki do drzwi nieelektryczne, przewody antenowe, **09** dzwonki alarmowe elektryczne, dzwonki do drzwi elektryczne, alarmy dźwiękowe, domofony, urządzenia alarmowe, elektryczne urządzenia do otwierania drzwi, urządzenia do odtwarzania dźwięku, urządzenia do transmisji dźwięku, kable elektryczne, nadajniki telekomunikacyjne, przewody elektryczne, przyciski do dzwonek, przewody telegraficzne, przewody telekomunikacyjne, przewody słaboprądowe, przewody przyłączeniowe, aparatura do rejestracji dźwięku, świecące tablice sygnalizacyjne, syreny elektryczne, instalacje elektryczne do zdalnego sterowania, wyłączniki zdalnie sterowane, urządzenia do zdalnego sterowania, wtyczki, gniazdka elektryczne, złącza do przewodów elektrycznych, złączki, **15** gongi.

(111) **191623** (220) 2003 12 18 (210) 274113  
(151) 2006 09 13 (441) 2004 04 19  
(732) Zakład Mechaniki i Elektroniki „ZAMEL” Spółka Jawna Józef Dzida, Katarzyna Łodzińska, Wojciech Dzida, Pszczyna, PL.  
(540)

**ZAMEL**

Kolor znaku: czarny, czerwony  
(531) 26.4.2, 27.5.1, 29.1.1, 29.1.8  
(510), (511) **06** dzwonki do drzwi nieelektryczne, przewody antenowe, **09** dzwonki alarmowe elektryczne, dzwonki do drzwi elektryczne, alarmy dźwiękowe, domofony, urządzenia alarmowe, elektryczne urządzenia do otwierania drzwi, urządzenia do odtwarzania dźwięku, urządzenia do transmisji dźwięku, kable elektryczne, nadajniki telekomunikacyjne, przewody elektryczne, przyciski do dzwonek, przewody telegraficzne, przewody telekomunikacyjne, przewody słaboprądowe, przewody przyłączeniowe, aparatura do rejestracji dźwięku, świecące tablice sygnalizacyjne, syreny elektryczne, instalacje elektryczne do zdalnego sterowania, wyłączniki zdalnie sterowane, urządzenia do zdalnego sterowania, wtyczki, gniazdka elektryczne, złącza do przewodów elektrycznych, złączki, **15** gongi.

(111) **191624** (220) 2003 12 18 (210) 274114  
(151) 2006 09 13 (441) 2004 04 19  
(732) Zakład Mechaniki i Elektroniki „ZAMEL” Spółka Jawna Józef Dzida, Katarzyna Łodzińska, Wojciech Dzida, Pszczyna, PL.  
(540) zamel

(510), (511) **06** dzwonki do drzwi nieelektryczne, przewody antenowe, **09** dzwonki alarmowe elektryczne, dzwonki do drzwi elektryczne, alarmy dźwiękowe, domofony, urządzenia alarmowe, elektryczne urządzenia do otwierania drzwi, urządzenia do odtwarzania dźwięku, urządzenia do transmisji dźwięku, kable elektryczne, nadajniki telekomunikacyjne, przewody elektryczne, przyciski do dzwonek, przewody telegraficzne, przewody telekomunikacyjne, przewody słaboprądowe, przewody przyłączeniowe, aparatura do rejestracji dźwięku, świecące tablice sygnalizacyjne, syreny elektryczne, instalacje elektryczne do zdalnego sterowania, wyłączniki zdalnie sterowane, urządzenia do zdalnego sterowania, wtyczki, gniazdka elektryczne, złącza do przewodów elektrycznych, złączki, **15** gongi.

(111) **191625** (220) 2004 01 20 (210) 275220  
(151) 2006 08 31 (441) 2004 05 04  
(732) Przedsiębiorstwo Wielobranżowe „BIK” Maciej Błaszczak, Turek, PL.  
(540)

**BIK**

Kolor znaku: niebieski, zielony, biały  
(531) 26.4.2, 27.5.1, 29.1.3, 29.1.4  
(510), (511) **03** środki do prania, czyszczenia, polerowania i mycia, **16** papier toaletowy, ręczniki papierowe, **21** szczotki do mycia i szorowania, dozowniki mydła i papieru toaletowego, kosze na śmieci, mopy.

(111) **191626** (220) 2004 03 15 (210) 277723  
(151) 2007 04 25 (441) 2004 06 28  
(732) „PRYMUS PLUS” S.C. Paweł Chwiałkowski, Sławomir Meus, Pabianice, PL.  
(540)

**PRYMUS plus**

Kolor znaku: czarny, czerwony  
(531) 12.1.1, 12.1.9, 27.5.1, 29.1.12  
(510), (511) **06** bramy metalowe, drzwi metalowe, metalowy osprzęt do drzwi, ogrodzenia metalowe, łózka metalowe, galanteria metalowa, wieszaki na ubrania metalowe, metalowe elementy do reklam, **11** lampy oświetleniowe, latarnie oświetleniowe, świeczniki, żyrandole, stelaże do abażurów, obudowy do lamp, ruszty do palenisk, galanteria do kominków, **20** meble metalowe, meble ogrodowe, dekoracje przestawne, stoiska wystawowe, gabloty, ławy, karnisze do zasłon, krzesła, kwietniki, lustra, łózka, parawany, pulpity, stoliki, gazetniki, regały, wieszaki na ubrania, siedzenia, stoły, **40** obróbka metali, kadmowanie, kowalstwo, lutowanie, spawanie, szlifowanie, polerowanie, powlekanie metali, hartowanie metali, platerowanie, galwanizacja.

(111) **191627** (220) 2004 04 26 (210) 279816  
(151) 2007 07 16 (441) 2004 08 09  
(732) Olimp Laboratories Sp. z o.o., Nagawczyna, PL.  
(540) ARTHROBLOCK

(510), (511) **05** odżywki wzmacniające zawierające preparaty parafarmaceutyczne stosowane profilaktycznie i dla rekonwalescentów, **29** koncentraty i odżywki wysokobiałkowe wzbogacone witaminami, solami mineralnymi i aminokwasami, **30** koncentraty i odżywki węglowodanowe i wysokoenergetyczne wzbogacone witaminami i solami mineralnymi.

(111) **191628** (220) 2004 05 25 (210) 281186  
(151) 2007 06 28 (441) 2004 09 06  
(732) Jutrzenka S.A., Bydgoszcz, PL.  
(540)



Kolor znaku: niebieski, różowy, brązowy, biały, złoty, czerwony, zielony  
(531) 5.5.1, 8.1.19, 25.1.15, 27.5.1, 29.1.15



(510), (511) **30** czekolada i wyroby czekoladowe, galanteria czekoladowa, bombonierki czekoladowe.

(111) **191629** (220) 2004 05 28 (210) 281394  
 (151) 2007 05 11 (441) 2004 09 06  
 (732) Przedsiębiorstwo Usługowo-Handlowe „MOSUR” Stefan Moląg, Rudawa, PL.  
 (540)

**MOSUR**

Kolor znaku: niebieski, czerwony, biały

(531) 27.5.1, 29.1.1, 29.1.4

(510), (511) **35** zgrupowanie na rzecz osób trzecich towarów - pozwalające nabywcy wygodnie je oglądać i kupować w sklepie lub hurtowni z artykułami branży: spożywczej, przemysłowej w tym pojazdów mechanicznych, akcesoriów do pojazdów, części zamiennych do samochodów i maszyn rolniczych, materiałów budowlanych, ogumienia, paliw płynnych, olejów, wyrobów tytoniowych, agencje: import-eksport, usługi reklamowe, przedstawicielstwo handlowe podmiotów zagranicznych w kraju, **37** usługi związane ze wznoszeniem i generalnym wykonawstwem obiektów różnych typów oraz ich całkowitym wykończeniem, serwis naprawczy pojazdów mechanicznych, holowanie, myjnie, diagnostyka pojazdów, wulkanizacja, odprowadzanie opon, naprawa dętek i opon, **39** usługi transportowe, odprowadzanie ścieków, transport nieczystości płynnych w tym wóz fekalii samochodem asenizacyjnym.

(111) **191630** (220) 2004 06 21 (210) 282208  
 (151) 2007 07 10 (441) 2004 10 04  
 (732) BUNAC Travel Services Limited, Londyn, GB.  
 (540) KAMP

(510), (511) **35** usługi agencji pracy, usługi w zakresie zapewniania doradców, opiekunów i personelu tymczasowego na obozy dla dzieci, usługi w zakresie administrowania programami wymiany pracy i zatrudnienia, **39** usługi agencji podróży, usługi w zakresie załatwiania wiz, podróży, wycieczek jednodniowych i weekendowych, usługi w zakresie załatwiania transportu pasażerów drogą kolejową, naziemną, powietrzną i morską, usługi doradcze związane z podróżą, usługi w zakresie rezerwacji wiz, biletów i miejsc.

(111) **191631** (220) 2004 07 20 (210) 283453  
 (151) 2007 06 06 (441) 2004 11 02  
 (732) CADBURY IRELAND LIMITED, DUBLIN 5, IE.  
 (540) HALLS MAX

(510), (511) **05** wyroby cukiernicze do celów leczniczych, **30** wyroby cukiernicze.

(111) **191632** (220) 2004 07 20 (210) 283454  
 (151) 2007 05 31 (441) 2004 11 02  
 (732) CADBURY IRELAND LIMITED, DUBLIN 5, IE.  
 (540) HALLS CREAMY

(510), (511) **05** wyroby cukiernicze do celów leczniczych, **30** wyroby cukiernicze.

(111) **191633** (220) 2004 07 28 (210) 283754  
 (151) 2007 06 28 (441) 2004 11 02  
 (732) Okręgowa Spółdzielnia Mleczarska w Krasnymstawie, Krasnystaw, PL.  
 (540)



Kolor znaku: czerwony, czarny, szary, biały, żółty, zielony, niebieski

(531) 3.4.1, 3.4.2, 3.4.13, 24.5.20, 25.1.15, 27.5.1, 29.1.15

(510), (511) **29** mleczne produkty - sery twarde i miękkie.

(111) **191634** (220) 2004 08 16 (210) 284435  
 (151) 2007 04 23 (441) 2004 11 29  
 (732) VICTORIA CYMES Sp. z o.o., Wałcz, PL.

(540) Smaki Victorii

(510), (511) **32** syropy zagęszczane, syropy do napojów, syropy do kawy, drinków i koktajli, soki owocowe, soki warzywne, soki owocowo-warzywne, napoje owocowe, napoje bezalkoholowe: gazowane, niegazowane, musujące, wody mineralne, stołowe, gazowane i niegazowane, wyciągi z owoców, zaprawy do napojów, preparaty do przygotowywania napojów, koncentraty napojów.

(111) **191635** (220) 2004 09 09 (210) 285211  
 (151) 2007 07 03 (441) 2004 12 13

(732) Dale Carnegie & Associates, Inc., Hauppauge, US.

(540) DALE CARNEGIE TRAINING

(510), (511) **09** programy komputerowe dostarczające informacji oraz poradnictwa w zakresie rozwoju skutecznej (efektywnej) komunikacji, stosunków międzyludzkich, przewodnictwa i sprzedaży, **16** książki szkoleniowe, broszury, ulotki, pamflety, okólniki, czasopiśma i publikacje, ogólnie materiały pomagające w nauce, **41** usługi edukacyjne i instruktażowe, mianowicie prowadzenie kursów w zakresie stosunków międzyludzkich, skutecznej komunikacji (łącznie), skutecznego porozumiewania się, doskonalenia pamięci, skutecznej ochrony (zabezpieczania się), rozwiązywania problemów, kontrolowania stresów, czasowego zarządzania relacjami (stosunków) między personelem i klientami, kierowania, rozwijaniem odwagi, samozaufania i kierowania zdolnościami oraz sprzedażą własnych umiejętności.

(111) **191636** (220) 2004 09 30 (210) 286031  
 (151) 2007 04 05 (441) 2005 01 10

(732) AUTO ABC Motoryzacja Spółka z ograniczoną odpowiedzialnością, Piaski, PL.  
 (540)

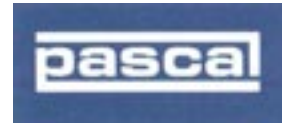

Kolor znaku: granatowy, biały

(531) 26.11.2, 27.5.1, 29.1.12

(510), (511) **12** części samochodowe.

(111) **191637** (220) 2004 10 18 (210) 286702  
 (151) 2007 06 27 (441) 2005 01 24

(732) „Sieć Sklepów Internetowych e-zegarek.pl, e-kobieta.pl” Anna Wójcik-Janicka, Cezary Janicki s.c., Łódź, PL.  
 (540)



Kolor znaku: czerwony, szary i jego odcienie

(531) 26.1.1, 27.1.1, 27.5.1, 29.1.12

(510), (511) **14** biżuteria, zegary, zegarki na rękę, budziki, zegarki na rękę, budziki, zegarki-chronografy, chronometry, **35** usługi w zakresie zgromadzenia na rzecz osób trzecich w celu sprzedaży hurtowej i detalicznej towarów : biżuteria, zegary, zegarki na rękę, budziki, zegarki-chronografy, chronometry, pióra do pisania, długopisy; usługi w zakresie zgromadzenia na rzecz osób trzecich w celu sprzedaży hurtowej i detalicznej za pośrednictwem internetu towarów: biżuteria, zegary, zegarki na rękę, budziki, zegarki-chronografy, chronometry, pióra do pisania, długopisy, pośrednictwo w zakresie sprzedaży towarów : biżuteria, zegary, zegarki na rękę, budziki, zegarki-chronografy, chronometry, pióra do pisania, długopisy.

(111) **191638** (220) 2004 11 24 (210) 288042  
 (151) 2007 07 09 (441) 2005 03 07  
 (732) P.P.H. „INTERFOOD” Sp. z o.o., Mroków, PL.  
 (540)



Kolor znaku: beżowy, zielony, żółty, czerwony, niebieski, biały, czarny, brązowy, różowy  
 (531) 2.5.2, 27.5.1, 29.1.15  
 (510), (511) **30** słodczyce, wyroby cukiernicze, wafelki.

(111) **191639** (220) 2004 11 24 (210) 288075  
 (151) 2007 06 05 (441) 2005 03 07  
 (732) P.H.U. DRINK BAR „MAX” DOM WYPOCZYNKOWY „KORAL”  
 Urszula Parchem, Jastrzębia Góra, PL.  
 (540)



(531) 7.1.19, 7.1.25, 19.7.1  
 (510), (511) **32** napoje bezalkoholowe, piwo, esencje do przygotowania napojów, koktajle, lemoniady, napoje musujące, nektary owocowe, soki owocowe, soki warzywne, sorbety, syropy do napojów, woda mineralna gazowana i niegazowana, **33** napoje alkoholowe, **41** usługi rekreacyjno-wypoczynkowe, usługi organizowania imprez rozrywkowych, usługi organizowania przyjęć i bankietów, zjazdów, konferencji, kongresów, sympozjów, seminariów, **43** usługi związane z prowadzeniem baru, punktu gastronomicznego, restauracji, kawiarni, pensjonatu, hotelu, domu wypoczynkowego i domu dla osób w podeszłym wieku, usługi zakwaterowania, wyżywienia, usługi organizowania przyjęć i bankietów z zapewnieniem żywności i napojów, usługi zaopatrzenia w żywność i napoje, usługi gastronomiczne.

(111) **191640** (220) 2004 12 09 (210) 288678  
 (151) 2007 04 20 (441) 2005 03 21  
 (732) Zakłady Przetwórstwa Mięsnego WITMAS Stanisław Witkowski, Dąbrówka Wielka, PL.  
 (540)



Kolor znaku: zielony, żółty, czerwony  
 (531) 5.13.25, 25.1.5, 26.1.2, 27.5.1, 29.1.13  
 (510), (511) **29** bekon, słonina, flaki, flaki konserwowane, kielbasy, łój spożywczy, mięso, mięso konserwowane, pasztety z wątróbki, smalec, szynka, sosy mięsne, wędliny, kaszanka, pasztetowa, czarne, salcesony, zupy mięsne, gulasze, **30** pasztety mięsne, wiążące środki do kielbasy, **35** reklama, marketing, promocja towarów, usługi

importowe-eksportowe, zgromadzenie towarów na rzecz osób trzecich celem umożliwienia im zakupów w hurtowni, punkcie sprzedaży detalicznej: artykułów spożywczych przetworzonych i nieprzetworzonych, słodczy, napojów, alkoholi, wyrobów tytoniowych i artykułów przemysłowych, **39** konfekcjonowanie mięsa i wędlin, **40** ubój zwierząt, konserwacja żywności, wędzenie artykułów spożywczych, **43** usługi gastronomiczne.

(111) **191641** (220) 2004 12 27 (210) 289334  
 (151) 2007 04 27 (441) 2005 04 04  
 (732) Ziębińska Maria i Ziębiński Stanisław „ICE-MASTRY”  
 Spółka Jawna, Czaniec, PL.  
 (540)

x-25

(531) 27.5.1  
 (510), (511) **29** mrożone owoce, warzywa, ziemniaki i frytki, mrożone mieszanki owocowe i mieszanki warzywne, mrożone dania gotowe z owoców i dania gotowe z warzyw, mrożone mieszanki owocowo-warzywne, mrożone sałatki owocowe i sałatki warzywne, mrożone warzywa z dodatkiem sosów i/lub ziół i/lub przypraw, mrożone mieszanki warzywne z dodatkiem sosów i/lub ziół i/lub przypraw, mrożone dania gotowe wegetariańskie i z dodatkiem mięsa, mrożone dania gotowe z dodatkiem wyrobów mącznych, mrożone dania gotowe z dodatkiem sosów i/lub ziół i/lub przypraw, mrożone mięso, ryby, drób, dziczyzna i żywność pochodzenia morskiego, mrożone mieszanki mięsno-warzywne, mrożone wyroby kulinarne mięsne, owocowe i warzywne, **30** lody, lody spożywcze, lody spożywcze w proszku, sorbety jako lody, torty lodowe, rolady lodowe, jogurt mrożony, napoje chłodzące na bazie czekolady, napoje chłodzące na bazie kakao, napoje chłodzące na bazie kawy, napoje chłodzące na bazie herbaty, mrożone wyroby mączne, mrożone pierogi, kluski i pizza, schłodzone desery, pianki i musy, ciasta mrożone, ciasta i wyroby cukiernicze, słodczyce, cukierki, środki wiążące do lodów spożywczych, biszkopty, chałwa, czekolada, herbatniki, herbatniki petit-beurre, galaretki owocowe, jadalne ozdoby do ciast, pierniki, placki, pomadki, pralinki, ekstrakt do celów spożywczych, sód do herbatników, suchary, syrop cukrowy do celów spożywczych.

(111) **191642** (220) 2004 12 27 (210) 289336  
 (151) 2007 04 27 (441) 2005 04 04  
 (732) Ziębińska Maria i Ziębiński Stanisław „ICE-MASTRY”  
 Spółka Jawna, Czaniec, PL.  
 (540) szczęśliwa siódemka

(510), (511) **29** mrożone owoce, warzywa, ziemniaki i frytki, mrożone mieszanki owocowe i mieszanki warzywne, mrożone dania gotowe z owoców i dania gotowe z warzyw, mrożone mieszanki owocowo-warzywne, mrożone sałatki owocowe i sałatki warzywne, mrożone warzywa z dodatkiem sosów i/lub ziół i/lub przypraw, mrożone mieszanki warzywne z dodatkiem sosów i/lub ziół i/lub przypraw, mrożone dania gotowe wegetariańskie i z dodatkiem mięsa, mrożone dania gotowe z dodatkiem wyrobów mącznych, mrożone dania gotowe z dodatkiem sosów i/lub ziół i/lub przypraw, mrożone mięso, ryby, drób, dziczyzna i żywność pochodzenia morskiego, mrożone mieszanki mięsno-warzywne, mrożone wyroby kulinarne mięsne, owocowe i warzywne, **30** lody, lody spożywcze, lody spożywcze w proszku, sorbety jako lody, torty lodowe, rolady lodowe, jogurt mrożony, napoje chłodzące na bazie czekolady, napoje chłodzące na bazie kakao, napoje chłodzące na bazie kawy, napoje chłodzące na bazie herbaty, mrożone wyroby mączne, mrożone pierogi, kluski i pizza, schłodzone desery, pianki i musy, ciasta mrożone, ciasta i wyroby cukiernicze, słodczyce, cukierki, środki wiążące do lodów spożywczych, biszkopty, chałwa, czekolada, herbatniki, herbatniki petit-beurre, galaretki owocowe, jadalne ozdoby do ciast, pierniki, placki, pomadki, pralinki, ekstrakt do celów spożywczych, sód do herbatników, suchary, syrop cukrowy do celów spożywczych.

(111) **191643** (220) 2004 12 29 (210) 289382  
 (151) 2007 07 03 (441) 2005 04 04  
 (732) „PROFIL - SOLAR” Zofia Garcon, Grzegorz Garcon S.J.,  
 Zabrze, PL.

(540)



Kolor znaku: żółty, czerwony, biały, niebieski

(531) 26.1.1, 26.3.1, 26.4.1, 26.4.2, 27.5.1, 29.1.14

(510), (511) **03** preparaty kosmetyczne do pielęgnacji ciała, preparaty kosmetyczne do opalania się, kosmetyki, wyroby perfumeryjne, **10** przyrządy do fizykoterapii, urządzenia lecznicze do gimnastyki, lampy do celów leczniczych, aparaty i przyrządy do masażu, przyrządy do rehabilitacji, **11** urządzenia do opalania, solaria, części zamienne do urządzeń do opalania - na przykład lampy, urządzenia do kąpeli, sauny, wanny, suszarki, urządzenia klimatyzacyjne, **37** instalacja, serwis i naprawa urządzeń, zwłaszcza solarów.

(111) **191644** (220) 2005 01 24 (210) 290268

(151) 2007 04 20 (441) 2005 05 02

(732) VNU BUSINESS PUBLICATIONS LTD, London, GB.

(540) FINANCIAL DIRECTOR

(510), (511) **16** czasopisma, magazyny, magazyny o tematyce finansowej.(111) **191645** (220) 2005 02 08 (210) 290882

(151) 2007 07 17 (441) 2005 05 16

(732) „CASSIOPEA” S.C. M. Jeske-Szefer, P. Miłek, Zgierz, PL.

(540)



Kolor znaku: biały, czerwony, bordowy

(531) 26.1.1, 27.5.1, 29.1.13

(510), (511) **03** kosmetyki.(111) **191646** (220) 2005 02 11 (210) 291015

(151) 2007 07 09 (441) 2005 05 16

(732) Capital Partnership Spółka z o.o., Warszawa, PL.

(540) Capital Partnership

(510), (511) **35** doradztwo w zakresie prowadzenia działalności gospodarczej, organizowanie działalności gospodarczej, reklama, usługi rachunkowo-księgowe, pośrednictwo pracy, badanie opinii publicznej, badanie rynku, zarządzanie działalnością gospodarczą, zarządzanie hotelami, **36** zarządzanie nieruchomościami, doradztwo finansowe, wynajem nieruchomości, agencja pośrednictwa w handlu nieruchomościami, wynajmowanie mieszkań i pomieszczeń biurowych, **37** czyszczenie budynków od wewnątrz i od zewnątrz, komputery (instalowanie, konserwacja, naprawa), murowanie, rozbiórka budynków.

(111) **191647** (220) 2005 02 21 (210) 291377

(151) 2006 09 26 (441) 2005 05 30

(732) PRZEDSIĘBIORSTWO WIELOBRANŻOWE „DEFRO” Robert Dziubęła, Strawczyn, PL.

(540)



Kolor znaku: czerwony, żółty, biały

(531) 1.15.5, 26.4.2, 27.5.1, 29.1.12

(510), (511) **07** betoniarki, mieszalniki, **11** kotły grzewcze c.o..(111) **191648** (220) 2005 02 24 (210) 291560

(151) 2007 06 13 (441) 2005 05 30

(732) P. Topolewicz A. Gackowski TOPEX Spółka Jawna, Warszawa, PL.

(540)



Kolor znaku: biały, żółty, czarny

(531) 26.11.1, 26.11.11, 27.5.1, 29.1.13

(510), (511) **06** zamki na zasuwy, kasetki na pieniądze metalowe, łańcuchy metalowe, złącza metalowe do łańcuchów, dzwonki, zasuwy do drzwi, zamknięcia drzwi, osprzęt do drzwi metalowych, klamki do drzwi metalowe, kołatki do drzwi, urządzenia do otwierania drzwi nieelektryczne, skrobaczki do drzwi, ograniczniki do drzwi metalowych, usztywniacze metalowe jako okucia budowlane, okucia metalowe do mebli, okucia metalowe do okien, drobница żelazna, zawiasy metalowe, haki metalowe, haki metalowe do wieszania odzieży, raki do wspinaczki po oblodzonych powierzchniach, tabliczki identyfikacyjne metalowe, okucia drzwiowe metalowe, klucze, rękojeści noży metalowe, gałki metalowe (uchwyty), uchwyty metalowe, skrzynki na listy metalowe, zamki metalowe inne niż elektryczne, zamki do torb metalowe, zamki metalowe do pojazdów, skarbonki metalowe, gwoździe, kłódki, pierścienie metalowe, nity metalowe, kasy pancerne, sejfy, łańcuchy zabezpieczające metalowe, śruby metalowe, kapsle do korkowania metalowe, drut do lutowania metalowy, zamki sprężynowe, sprężyny (drobница metalowa), ręczki do narzędzi metalowe, liny stalowe, wkładki profilowe metalowe, okucia do budownictwa metalowe, **08** plombownice, **09** alarmy dźwiękowe, dzwonki alarmowe elektryczne, alarmy pożarowe, alarmy zawarte w tej klasie, wykrywacze, detektory, wykrywacze przedmiotów metalowych stosowane w przemyśle lub wojsku, wykrywacze dymu, elektryczne ściemniacze i regulatory światła, zamki elektryczne.

(111) **191649** (220) 2005 02 24 (210) 291561

(151) 2007 06 15 (441) 2005 05 30

(732) P. Topolewicz A. Gackowski TOPEX Spółka Jawna, Warszawa, PL.

(540)



Kolor znaku: czerwony, czarny

(531) 27.5.1, 29.1.12

(510), (511) **07** pasy do kół pasowych, podajniki taśm, pompy (maszyny), pompy powietrzne (instalacje w warsztatach samochodowych), pompy smarownicze, pompy na sprężone powietrze, pompy do instalacji grzewczych, urządzenia do ssania powietrza, ostrzarki narzędziowe, piły (maszyny), piły łańcuchowe, maszyny i urządzenia do czyszczenia elektryczne, maszyny na sprężone powietrze, krawalnice, wycinarki szczelin, gwinciarki (do śrub), wiertarki, wiertarki ręczne elektryczne, wiertarki akumulatorowe, wiertarki udarowe, młoty elektryczne, młoty pneumatyczne, młoty dźwigowe, młoty udarowe, podnośniki (windy), podnośniki (urządzenia), urządzenia do podnoszenia, maszyny do obróbki szkła, rozdrabniarki, urządzenia transportowe do załadunku i wyładunku, etykieciarki, kosiarki ogrodowe, obrabiarki, miksery, urządzenia do malowania, strugarki podłużne, reduktory ciśnienia, malaksery, nitownice, maszyny do ostrzenia, rozpylacze, maszyny do obróbki kamienia, prostownice, lutownice gazowe, wkrętarki akumulatorowe, szlifierki, wyrzynarki, strugi (maszyny), pilarki (maszyny), urządzenia ciśnieniowe do mycia, maszyny do zszywania (zszywacze), pompy ogrodowe, pompy zanurzeniowe, maszyny do otworów (otwornice), podnośniki, rozpieraki, narzędzia (części maszyn), narzędzia ręczne o napędzie innym niż ręczny, ostrza (części maszyn), szczotki (części maszyn), szczotki elektryczne, dłuta do maszyn, przecinaki do maszyn, uchwyty (części maszyn), uchwyty wiertarskie, świdry wiertnicze, głowice wiertnicze, filtry zawarte w tej klasie, tarcze szlifierskie, młotki (części maszyn), imaki do narzędzi (części maszyn), noże (części maszyn), ostrza do kosiarek, noże elektryczne, smarownice (części maszyn), świdry górnicze, pierścienie smarowe, pierścienie tłokowe, stoły do piły, brzeszczoty pił, nożyczki elektryczne, nożyce elektryczne,

przyrządy do lutowania gazowego, palniki gazowe do lutowania, stoły do maszyn, wiertła (części maszyn), tarcze szlifierskie (części maszyn), kamienie szlifierskie, brzeszczoty (części maszyn), statywy (części maszyn), uchwyty wiertarskie, narzędzia pneumatyczne, pistolety pneumatyczne do wtłaczania masy uszczelniającej, pistolety dozujące klej elektryczne, pistolety do malowania, pistolety klejowe, pistolety natryskowe, akcesoria do pistoletów, silniki na sprężone powietrze, silniki inne niż do pojazdów lądowych, filtry powietrza chłodnic silników, przekładnie redukcyjne inne niż do pojazdów lądowych, kompresory, **08** narzędzia ręczne sterowane ręcznie, narzędzia ręczne nieelektryczne, szydła, siekiery, siekierki, przyrządy do cięcia, sierpaki, wiertła (części narzędzi), przyrządy do ostrzenia ostrzy, ostrza (noże) do strugów, ostrzarki, ostrza, świdy, oplatkarki, otwieracze do puszek nieelektryczne, dłutka do uszczelniania, punktaki, dłuta, rębaki, zaciski ciesielskie i bednarskie, topory rzeźnicze, ośniki, wiertła, wiertła ręczne, dłuta wklęsłe, żłobaki, pompki ręczne, toporki, dłuta do otworów gniazdowe, przysieki, nożyczki, nożyce, przyrządy nożycowe ręczne, ostrza nożyc, wiertarki piersiowe (świdry korbowe), stal narzędziowa, przebijaki, przebijaki gwoździowe, igłowe pilniki, cęgi do cięcia drutu, dziurkacze, dziurkacze numerujące, strugi, szczypce płaskie, piły (narzędzia), piły do metalu, piły do drewna, piły specjalne, piły kątowe, piły kabłąkowe, piły wyrzynarki, brzeszczoty piły, uchwyty do piły, oprawy do piły ręcznej, obudowy do piły ręcznej, gwintownice, gwintowniki, przedłużacze do korb do gwintowników, śrubokręty, przyrządy do ostrzenia, stal ostrzowa, ośki, ośki do ostrzenia, tarcze do ostrzenia ręczne, młoty kowalskie, szpachle, młotki kamieniarskie, kamienie szlifierskie, pokrętki, klucze do gwintowników, gwintownice, szczypce, kleszcze, kielnie, packi metalowe, przyrządy do cięcia rury, pincety, imadła, klucze maszynowe nastawne, zestawy kluczy nasadowych, nasadki i akcesoria, klucze (narzędzia), klucze motoryzacyjne, klucze i szczypce do rur, klucze nastawne, młotki, młotki blacharskie, siekiery, dłuta, łomy, narzędzia ślusarskie, szczotki metalowe (narzędzia), skrzynki uciosowe, strugi, zdzieraki, ściski, pace, wyciskacze, szpachle i skrobaki, noże i nożyczki, ośki, szczypce płaskie, śrubokręty, końcówki wrętkowe, zszywacze, nitownice, opalarki, smarownice, osprzęt do smarownic, lejki i olejarki, odciągarki oleju, pompy do oleju jako narzędzia ręczne, narzędzia do szkła, narzędzia do glazury, wycinarki, kopaczki ręczne, koparki do rowów (narzędzia), oprawy wiertarskie, ubijaki do gruntu, rozprężarki (narzędzia), pilniki (narzędzia), skrobaczki do czyszczenia dna łodzi, toczaki, kamienie do ostrzenia, pistolety (narzędzia), młotki, łapki do wyciągania gwoździ, narzędzia do wyciągania gwoździ, tarniki, tarki, zapadki, żyłki, nitownice, narzędzia nitownicze, skrobaki, cykliny ręczne, szpadle, łopatki, łopaty, klucze maszynowe (stałe), węgielnice, stemple, przycinarki do rury, narzędzia do wytłaczania, dźwigniki sterowane ręcznie, podnośniki (narzędzia), żelazka zawarte w tej klasie, żelazka znakujące przez wypalanie, żelazka nieelektryczne, żelazka do strugów, noże nieelektryczne zawarte w tej klasie, wyroby nożownicze, noże do mizdrzenia skóry, noże myśliwskie, noże do czyszczenia powierzchni ze zgorzeliny, narzędzia rolnicze ręczne, rozpylacze do środków owadobójczych, kosiarki ręczne, narzędzia do zbierania owoców ręczne, narzędzia do ogrodnictwa ręczne, uruchamiane ręcznie, kosiarki ogrodowe ręczne, noże ogrodnicze, sekator, nożyce ogrodnicze, łopatki, broń biała boczna, ostrza jako broń, **09** akumulatory elektryczne, akumulatory elektryczne do pojazdów, kwasomierze do akumulatorów, sygnalizatory akustyczne, dzwonki alarmowe elektryczne, alarmy pożarowe, alarmy zawarte w tej klasie, alarmy dźwiękowe, baterie do oświetlenia, baterie do latarek kieszonek, baterie elektryczne, urządzenia do ładowania baterii, sprawdziany, wzorniki, próbniki, wykrywacze, detektory, wykrywacze metalu stosowane w przemyśle lub wojsku, wykrywacze dymu, ściemniacze, regulatory światła elektryczne, osłony do ochrony twarzy robotników, filtry do masek do oddychania, rękawice do ochrony przed wypadkami, maski do nurkowania, maski ochronne, przyrządy do ochrony osobistej przeciw wypadkom, kaski, kaski ochronne, maski ochronne, hełmy żołnierskie, gogle, ochronniki słuchu, okulary i tarcze spawalnicze, rękawice ochronne zawarte w tej klasie, żelazka elektryczne, lasery nie do celów medycznych, przyrządy do niwelacji, łaty i tyczki do niwelacji, przyrządy do ustalania linii poziomej, niwelatory, poziomnice, poziomnice laserowe, zamki elektryczne, miary, urządzenia pomiarowe, urządzenia pomiarowe elektryczne, instrumenty pomiarowe, przyrządy pomiarowe, sprawdziany mikrometry, śruby mikrometryczne do instrumentów optycznych, mikrometry, przyrządy miernicze, linijki, miarki, wagi, wskaźniki nachylenia, wagi laboratoryjne

wysokiej dokładności, aparatura do precyzyjnych pomiarów, miary zwijane krótkie, taśmy miernicze, miary składane, narzędzia pomiarowe specjalne, manometry, przyrządy do pomiaru odległości, suwmiarki, ciśnieniomierze, sygnalizatory automatyczne spadku ciśnienia w oponach pojazdów, wskaźniki ciśnienia w zaworach, wskaźniki ciśnienia, mierniki ciśnienia, instalacje elektryczne zapobiegające włamaniu, woltomierze, złącza do przewodów elektrycznych, złącza elektryczne, wskaźniki temperatury, łaty murarskie, przyzmaty, lunety, lornetki, gniazdka, wtyczki i inne kontakty (elektryczne), aparaty do lutowania elektryczne, lutownice elektryczne, urządzenia do spawania za pomocą ładunku elektrycznego, urządzenia do spawania elektryczne, elektrody do spawania.

(111) **191650** (220) 2005 02 24 (210) 291603  
 (151) 2006 09 29 (441) 2005 05 30  
 (732) EPL Sp. z o.o., Kąsna Dolna, PL.  
 (540)

## DWOREK

(531) 27.5.1  
 (510), (511) **29** konserwowane, suszone i gotowane owoce, warzywa i grzyby, chrzan, przetwory owocowo-warzywne, oleje spożywcze, sałatki, kiełki sojowe, koncentraty pomidorowe, oliwki konserwowe, borówki, żurawiny - sosy i kompoty z tych owoców, cebula konserwowana, chrupki owocowe, dżemy, galaretki owocowe, jarzynowe zupy i przetwory, grzyby konserwowane, przeciery owocowe, owoce kandyzowane, lukrowane, konserwowane, konserwowane w alkoholu, puszkowane, owocowe sałatki, kompoty, konserwy z owocami i warzywami, korniszony, korniszony z warzywami w occie, miąższ owoców, mrożone owoce i warzywa, przeciery warzywne, przecier pomidorowy, rodzynki, daktyle, wiórki kokosowe, soki roślinne do gotowania, sok pomidorowy do celów kulinarnych, sałatki warzywne, zioła ogrodowe konserwowane, pikle owocowe i warzywne, konfitury, marmolady, **30** anyż, anyż gwiazdzisty, aromaty do napojów, chipsy zbożowe, herbata, kawa, przyprawy, musztarda, ketchup, majonezy, sosy, słodycze, ketchupy, cykorja, cynamon, galaretki owocowe (słodczyce) i spożywcze, przyprawy do sosów, sosy do deserów, sosy pomidorowe, sosy sałatkowe, ocet, ocet winny, **31** świeże owoce i warzywa, ziarna, otręby zbożowe, pieprz ziołowy, zioła ogrodowe świeże, świeże grzyby, orzechy.

(111) **191651** (220) 2005 03 07 (210) 292051  
 (151) 2007 04 11 (441) 2005 06 13  
 (732) AGROS NOVA Spółka z o.o., Warszawa, PL.  
 (540) SMOK PYSIO

(510), (511) **32** napoje bezalkoholowe, soki, nektary i napoje owocowe, wieloowocowe, warzywne oraz owocowo-warzywne, przecierowe soki, nektary i napoje owocowe, wieloowocowe, warzywne oraz owocowo-warzywne, soki, nektary i napoje owocowe, wieloowocowe, warzywne oraz owocowo-warzywne z dodatkiem mikro- i/lub makroelementów i/lub witamin, wody mineralne, wody smakowe, napoje musujące, napoje izotoniczne i energetyczne, syropy, koncentraty, zaprawy, wyciągi, esencje i inne preparaty do produkcji napojów, proszki i pastylki do otrzymywania napojów musujących, napoje instant.

(111) **191652** (220) 2005 03 07 (210) 292052  
 (151) 2007 04 11 (441) 2005 06 13  
 (732) AGROS NOVA Spółka z o.o., Warszawa, PL.  
 (540) PYSIO SOK SMO CZNIE OWOCOWY

(510), (511) **32** napoje bezalkoholowe, soki, nektary i napoje owocowe, wieloowocowe, warzywne oraz owocowo-warzywne, przecierowe soki, nektary i napoje owocowe, wieloowocowe, warzywne oraz owocowo-warzywne, soki, nektary i napoje owocowe, wieloowocowe, warzywne oraz owocowo-warzywne z dodatkiem mikro- i/lub makroelementów i/lub witamin, wody mineralne, wody smakowe, napoje musujące, napoje izotoniczne i energetyczne, syropy, koncentraty, zaprawy, wyciągi, esencje i inne preparaty do produkcji napojów, proszki i pastylki do otrzymywania napojów musujących, napoje instant.

(111) **191653** (220) 2005 03 07 (210) 292065  
 (151) 2007 06 27 (441) 2005 06 13  
 (732) MERCATOR MEDICAL S.A., Kraków, PL.  
 (540) AMBULANCE  
 (510), (511) **10** medyczne rękawice.

(111) **191654** (220) 2005 03 21 (210) 292745  
 (151) 2006 09 18 (441) 2005 06 27  
 (732) SZKOŁA JĘZYKÓW OBCYCH PIGMALION Aleksandra  
 Mancewicz-Włodarczyk, Toruń, PL.  
 (540)



Kolor znaku: żółty, niebieski, biały, czerwony, czarny  
 (531) 1.5.1, 1.17.1, 26.4.2, 27.5.1, 29.1.15  
 (510), (511) **41** nauczanie języków obcych.

(111) **191655** (220) 2005 03 22 (210) 292780  
 (151) 2007 07 18 (441) 2005 06 27  
 (732) „Zacisze” Spółka z ograniczoną odpowiedzialnością, Gdynia,  
 PL.  
 (540)



Kolor znaku: szary, grafitowy, złoty, czarny  
 (531) 5.5.3, 14.5.1, 27.5.1, 29.1.12  
 (510), (511) **41** organizowanie i prowadzenie konferencji, organizo-  
 wanie i prowadzenie kongresów, organizacja i prowadzenie semina-  
 riów, organizacja i prowadzenie sympozjów, organizowanie i prowa-  
 dzenie przyjęć, edukacja, informowanie o edukacji, organizowanie  
 i prowadzenie zjazdów.

(111) **191656** (220) 2005 03 24 (210) 292857  
 (151) 2007 04 18 (441) 2005 06 27  
 (732) ARMA S.C. Tadeusz i Dariusz Maciejko, Piekary Śląskie, PL.  
 (540)



(531) 23.5.5  
 (510), (511) **08** broń biała, **13** broń palna, **35** zgrupowanie na rzecz  
 osób trzecich towarów, pozwalające nabywcy wygodnie je oglądać  
 i kupować w sklepie i/lub hurtowni broni białej, broni palnej.

(111) **191657** (220) 2005 04 07 (210) 293457  
 (151) 2007 07 10 (441) 2005 07 11  
 (732) CARLSBERG POLSKA Spółka Akcyjna, Warszawa, PL.  
 (540) Maryna  
 (510), (511) **32** piwo, napoje piwne.

(111) **191658** (220) 2005 04 11 (210) 293542  
 (151) 2007 07 10 (441) 2005 07 25  
 (732) Polska Sieć Opłat Spółka z ograniczoną odpowiedzialnością,  
 Białystok, PL.

(540)



Kolor znaku: niebieski, biały, żółty  
 (531) 24.5.1, 25.5.2, 27.5.1, 29.1.15  
 (510), (511) **36** pośrednictwo finansowe.

(111) **191659** (220) 2005 04 14 (210) 293656  
 (151) 2007 06 15 (441) 2005 07 25  
 (732) BRAND NATURE ACCESS Sp. z o.o., Warszawa, PL.  
 (540)



Kolor znaku: czarny, biały, fioletowy  
 (531) 17.1.9, 24.17.25, 26.1.1, 26.1.2, 27.5.1, 29.1.13  
 (510), (511) **35** usługi reklamowe i prowadzenie interesów osób trze-  
 cich, w tym: usługi w zakresie reklamy, promocji sprzedaży, rozpo-  
 wszechniania nowych produktów, usługi marketingowe, konsultacyjne  
 w zakresie zarządzania markami produktów tj. tworzenia i modyfikacji  
 ich systemów identyfikacji, w zakresie wyglądu, komunikacji i zacho-  
 wania, diagnozy i kreacji ich systemu wartości, tożsamości i wizerunku,  
 pośrednictwo w zakresie handlu i prezentacji dzieł sztuki, porady doty-  
 czące wszystkich wyżej wymienionych usług, **41** organizowanie i pro-  
 wadzenie pokazów o charakterze szkoleniowym, szkoleń i kursów.

(111) **191660** (220) 2005 04 14 (210) 293658  
 (151) 2007 06 15 (441) 2005 07 25  
 (732) BRAND NATURE ACCESS Sp. z o.o., Warszawa, PL.  
 (540)



Kolor znaku: czarny, bordowy, biały  
 (531) 14.7.1, 17.1.9, 26.1.2, 27.5.1, 29.1.13  
 (510), (511) **35** usługi reklamowe i prowadzenie interesów osób trze-  
 cich, w tym: usługi w zakresie reklamy, promocji sprzedaży, rozpo-  
 wszechniania nowych produktów, usługi marketingowe, konsultacyjne  
 w zakresie zarządzania markami produktów tj. tworzenia i modyfikacji  
 ich systemów identyfikacji, w zakresie wyglądu, komunikacji i zacho-  
 wania, diagnozy i kreacji ich systemu wartości, tożsamości i wizerunku,  
 pośrednictwo w zakresie handlu i prezentacji dzieł sztuki, porady doty-  
 czące wszystkich wyżej wymienionych usług, **41** organizowanie i pro-  
 wadzenie pokazów o charakterze szkoleniowym, szkoleń i kursów.

(111) **191661** (220) 2005 04 14 (210) 293648  
 (151) 2007 07 17 (441) 2005 07 25  
 (732) RANDSTAD Sp. z o.o., Warszawa, PL.  
 (540)



Kolor znaku: bordowy, granatowy  
 (531) 26.2.7, 26.11.1, 27.5.1, 29.1.12

(510), (511) **16** broszury, druki, ulotki, etykiety nie z materiału tekstylnego, formularze, kalendarze, katalogi, prospekty, **35** usługi: agencji pracy tymczasowej, agencji doradztwa personalnego, agencji pośrednictwa pracy w zakresie pośrednictwa do pracy za granicą, agencji importowo-eksportowej, agencji informacji handlowej, badania rynku i opinii publicznej, analiza kosztów, przygotowywanie listy płac, usługi reklamowe, usługi sekretarskie, rekrutacji pracowników i pozyskiwania personelu, zarządzania holdingami, marketingowe, obsługi biurowej, organizowanie wystaw i targów handlowych oraz reklamowych, pomocy w prowadzeniu działalności gospodarczej i zarządzania, promocji sprzedaży dla osób trzecich, zarządzania kadrowego, doradztwo w zakresie: prowadzenia działalności gospodarczej i zarządzania, wyboru i selekcji personelu, selekcja personelu na podstawie tekstów psychotechnicznych albo psychologicznych, zarządzania kadrowego, pośrednictwa pracy, **36** usługi: agencji pośrednictwa w handlu nieruchomościami, finansowe, doradztwa w sprawach finansowych, kredytowania umów dzierżawnych, lokat kapitałów, zarządzania finansami i nieruchomościami, **37** usługi sprzątnięcia i czyszczenia obiektów, **39** usługi: biuro turystyczne, rezerwacja miejsc podróży, organizowanie wycieczek, **41** usługi: edukacyjne i nauczania, organizowania i prowadzenia kongresów, seminariów, zjazdów, szkolenia personelu oraz kadry kierowniczej, tłumaczenia, **42** usługi: informacja naukowo-techniczna, **43** rezerwacje hotelowe, rezerwacje kwater.

(111) **191662** (220) 2005 04 14 (210) 293685  
 (151) 2007 07 09 (441) 2005 07 25  
 (732) e-hotel Sp. z o.o., Kraków, PL.  
 (540)

## car system

Kolor znaku: grafitowy  
 (531) 27.5.1, 29.1.6  
 (510), (511) **39** wypożyczanie samochodów.

(111) **191663** (220) 2005 04 21 (210) 294052  
 (151) 2007 04 24 (441) 2005 07 25  
 (732) DESIMO-Desenvolvimento e Gestão Imobiliária, Lda,  
 Lizbona, PT.  
 (540)



Kolor znaku: czarny, biały, żółty, granatowy  
 (531) 26.4.2, 27.5.1, 29.1.14  
 (510), (511) **29** jadalne oleje i tłuszcze.

(111) **191664** (220) 2005 04 26 (210) 294257  
 (151) 2007 05 07 (441) 2005 08 08  
 (732) „Polski Dom Ulgi w Cierpieniu im. Ojca Pio”, Gabinet  
 Reumatologiczny, Gabinet Fizykoterapii Lidia Rutowicz, Kraków, PL.  
 (540)



POLSKI DOM ULGI W CIERPIENIU IM. OJCA PIO

Kolor znaku: brązowy, złoty, kremowy  
 (531) 26.4.1, 27.5.1, 29.1.2, 29.1.7  
 (510), (511) **44** opieka medyczna, pomoc medyczna, usługi gabinetu lekarskiego, fizykoterapia, reumatologia, usługi leczniczy, usługi kliniki medycznej, prowadzenie domów starców, hospicja.

(111) **191665** (220) 2005 04 28 (210) 294363  
 (151) 2007 06 27 (441) 2005 08 08

(732) SZARA RESTO-BAR Sp. z o.o., Kraków, PL.  
 (540)



Kolor znaku: złoty, czarny, biały  
 (531) 2.1.11, 2.9.14, 11.3.1, 19.7.1, 27.5.1, 29.1.13  
 (510), (511) **35** usługi prowadzenia sprzedaży win, **43** bary, restauracje, kawiarnie.

(111) **191666** (220) 2005 05 06 (210) 294642  
 (151) 2007 07 09 (441) 2005 08 08  
 (732) FORTE VITA POLSKA Sp. z o.o., Strzelce Opolskie, PL.  
 (540)



Kolor znaku: biały, brązowy, pomarańczowy  
 (531) 27.5.1, 29.1.1  
 (510), (511) **20** materace do łóżek, poduszki, **24** dzianina, pokrowce na poduszki, poszewki na poduszki, pościel, bielizna pościelowa, bielizna wzorzysta, jedwab, tkaniny, ręczniki tekstylne, tkaniny bawełniane, tkaniny do celów włókienniczych, tkaniny obciowe, tkaniny wełniane, zasłony z surowców włókienniczych lub tworzyw sztucznych, stołowe serwetki tekstylne, **25** odzież gotowa, kurtki, kamizelki, mundury, koszule, spodnie, bielizna, dzianina, odzież, **27** dywaniki, **28** przyrządy do ćwiczeń fizycznych.

(111) **191667** (220) 2005 05 09 (210) 294689  
 (151) 2007 07 09 (441) 2005 08 22  
 (732) Fresh World International Sp. z o.o., Bronisze, PL.  
 (540) FRUIT4YOU  
 (510), (511) **31** świeże owoce i warzywa.

(111) **191668** (220) 2005 05 10 (210) 294779  
 (151) 2007 05 17 (441) 2005 08 22  
 (732) Cheminova A/S, Harboore, DK.  
 (540) SPARTA  
 (510), (511) **05** pestycydy, w tym środki chwastobójcze, owadobójcze i grzybobójcze.

(111) **191669** (220) 2005 05 10 (210) 294793  
 (151) 2007 04 24 (441) 2005 08 22  
 (732) ZETT Zbigniew Łebecki, Pszczyna, PL.  
 (540)



(531) 27.5.1  
 (510), (511) **35** usługi rachunkowo-księgowo, doradztwo w zakresie rachunkowości, księgowości i podatków.

(111) **191670** (220) 2005 05 11 (210) 294855  
 (151) 2007 06 06 (441) 2005 08 22  
 (732) New Era Cap Company, Derby, US.  
 (540) 59FIFTY  
 (510), (511) **25** czapki sportowe.

(111) **191671** (220) 2005 05 11 (210) 294858  
 (151) 2007 06 05 (441) 2005 08 22  
 (732) New Era Cap Company, Derby, US.  
 (540)



(531) 24.7.1, 26.11.3, 27.5.1  
 (510), (511) **25** czapki sportowe.

(111) **191672** (220) 2005 05 16 (210) 295004  
 (151) 2007 06 04 (441) 2005 08 22  
 (732) Fabryka Maszyn Budowlanych i Lokomotyw  
 „BUMAR - FABLOK” Spółka Akcyjna, Chrzanów, PL.  
 (540)



(531) 3.7.17, 27.5.1  
 (510), (511) **06** metalowe konstrukcje, kratownice, szkielety ramowe, obrotnice, odkuwki swobodnie kute, matrycowe oraz odlewy żeliwne (nieobrabiwane, częściowo obrabiane i całkowicie obrabiane), **07** przyciągarki, wciągarki, wysięgniki teleskopowe, żurawie, żurawie samojezdne, żurawiki, wysięgniki transportowe, **12** pojazdy szynowe, pojazdy szynowe do celów specjalnych, przemysłowe pojazdy szynowe zdalnie sterowane, platformy transportowe, podwozia samojezdne, podwozia pojazdów szynowych, zespoły i elementy pojazdów szynowych, zespoły i elementy do układów hamulcowych pojazdów szynowych.

(111) **191673** (220) 2005 05 16 (210) 295043  
 (151) 2007 05 16 (441) 2005 08 22  
 (732) Koniecpolskie Zakłady Płyt Piłśniowych S.A. w Koniecpolu,  
 Koniecpol, PL.  
 (540)

**FINE FLOOR**

(531) 27.5.1  
 (510), (511) **19** płyty niemetalowe w tym piłśniowe, wiórowe, drewnopochodne, płyty dla budownictwa niemetalowe, podłogowe płyty parkietowe, płyty drzwiowe niemetalowe, parkiety, płytki niemetalowe dla budownictwa, płytki parkietowe, płytki podłogowe niemetalowe, belki niemetalowe, drewno budowlane, konstrukcje budowlane niemetalowe, materiały budowlane niemetalowe, dachówki niemetalowe, deski (drewno budowlane), drewno częściowo obrobione, drewno użytkowe, drewno na fornir, fornir, okładziny drewniane, okładziny niemetalowe dla budownictwa, podłogi niemetalowe, pokrycia niemetalowe dla budownictwa, profile niemetalowe dla budownictwa i do gzymsów, schody niemetalowe, sklejkę, sufity niemetalowe, pokrycia i okładziny ścian niemetalowe, tarcica, **20** meble, ramy do obrazów, listwy do ram obrazów, osprzęt niemetalowy zawarty w tej klasie, wyroby z drewna, korka i tworzyw sztucznych zawarte w tej klasie.

(111) **191674** (220) 2005 05 16 (210) 295046  
 (151) 2007 05 16 (441) 2005 08 22  
 (732) Przedsiębiorstwo Produkcyjno-Handlowo-Usługowe  
 „NORD” Krzysztof Studnik, Radlin, PL.  
 (540)



Kolor znaku: złoty, ciemnobrązowy, czarny, czerwony  
 (531) 8.1.1, 26.1.2, 27.5.1, 29.1.15

(510), (511) **30** preparaty aromatyczne do żywności, aromaty do ciast, biszkopty, bułeczki słodkie, bułka tarta, bułki, chleb, drożdżówki, pieczywo, pieczywo gruboziarniste, chleb bezdrożdżowy, ciasta, ciastka, ciasteczka, drożdże, gofry, herbatniki, lody, makarony, mąka, produkty z mąki, paszteciki, pieczywo imbirowe, pizza, kołaczki, wyroby cukiernicze, torty, suchary, wafle, rogaliki, chałki, **35** usługi związane z organizowaniem i prowadzeniem sieci patronackich piekarni i cukierni, doradztwo handlowe i pośrednictwo handlowe w zakresie wyrobów piekarniczych, rozpowszechnianie materiałów reklamowych (ulotki, prospekty, druki, próbki), uaktualnianie ulotek reklamowych, publikowanie tekstów reklamowych, dekorowanie wystaw sklepowych.

(111) **191675** (220) 2005 05 17 (210) 295114  
 (151) 2007 03 29 (441) 2005 08 22  
 (732) TURYSTYKA JĘZYKOWA Szymon Kłopotcki, Ostrów  
 Wielkopolski, PL.  
 (540)



Kolor znaku: czerwony, popielaty, biały

(531) 1.5.1, 27.5.1, 29.1.12  
 (510), (511) **39** turystyczne agencje, przewóz osób pojazdami samochodowymi, samolotami, statkami, zwiedzanie turystyczne, organizowanie wycieczek i wyjazdów edukacyjnych, **41** nauczanie, nauczanie języków obcych, kursy korespondencyjne, edukacja, usługi tłumaczeniowe, organizowanie i obsługa konferencji i seminariów.

(111) **191676** (220) 2005 05 17 (210) 295155  
 (151) 2007 04 12 (441) 2005 08 22  
 (732) AGROS NOVA Sp. z o.o., Warszawa, PL.  
 (540)



Kolor znaku: biały, czarny, zielony, jasnozielony, czerwony, granatowy, beżowy, żółty, jasnobrunatny

(531) 5.3.20, 5.7.16, 25.1.18, 26.1.2, 27.5.1, 29.1.15  
 (510), (511) **29** owoce i warzywa konserwowane, suszone i gotowane, duszone owoce i warzywa, mrożone owoce i warzywa, przeciera, pulpy, musy i purée owocowe, warzywne lub owocowo-warzywne, sok (do celów kulinarnych), przecier i koncentrat pomidorowy, sałatki owocowe, warzywne i owocowo-warzywne, pickle, galaretki, dżemy, dżemy niskosłodzone w tym z żurawin lub borówek, sosy z żurawin lub borówek, powidła, marmolady, konfitury, owoce w cukrze, kompoty, desery mleczne i śmietankowe, jogurty i kefir, w tym z dodatkiem owoców lub o smaku owocowym, pasty serowe, masło, masła smakowe i pasty do kanapek na bazie masła, pasty do kanapek zawierające tłuszcz, **30** wyroby piekarnicze, cukiernicze i słodkie, zwłaszcza z dodatkiem owoców i/lub kakao i/lub czekolady lub o smaku owocowym i/lub czekoladowym, lody i desery mrożone, w tym z dodatkiem owoców lub o smaku owocowym, czekolady owocowe, napoje i desery na bazie kakao i czekolady, w tym owocowo-czekoladowe, pasty owocowo-czekoladowe do pieczywa, miód, musztarda, sosy, sosy słodkie, sosy do polewania deserów, sosy pikantne, sosy do sałat i sałatek, sosy pomidorowe, ketchupy, majonezy, sosy do mięsa i ryb, przyprawy do sosów, przyprawy, **32** napoje bezalkoholowe, soki, nektary i napoje owocowe, wieloowocowe, warzywne oraz warzywno-owocowe, przecierowe soki i napoje owocowe, wieloowocowe, warzywne i warzywno-owocowe, soki, przeciera i napoje owocowe, warzywne oraz warzywno-owocowe

z dodatkiem mikro- i/lub makroelementów i/lub witamin, soki wysokosłodzone, wody mineralne i smakowe, napoje musujące, napoje izotoniczne i energetyczne, produkty do wytwarzania napojów: wyciagi, esencje, koncentraty, zaprawy i syropy, napoje instant.

(111) **191677** (220) 2005 05 18 (210) 295179  
 (151) 2007 07 11 (441) 2005 08 22  
 (732) MCR Corporation Mincer cor. Mona Liza cos. France Janina Mincer, Michałowice, PL.  
 (540)



(531) 3.11.2, 24.9.3, 26.4.1, 27.5.1  
 (510), (511) **03** kremy, żele, maseczki kosmetyczne, olejki kosmetyczne, balsamy, emulsje, preparaty do demakijażu, kosmetyki do opalania, kosmetyki do higieny intymnej, pudry, ołówki kosmetyczne, pomadki, perfumy, wody kolońskie, dezodoranty, farby i lakiery do włosów, lakiery do paznokci, preparaty do kąpieli i po kąpieli, szampony do włosów, preparaty do depilacji, preparaty do golenia, mydła kosmetyczne, **05** lecznicze: balsamy, maści, olejki, płyny, sole, żele, kremy.

(111) **191678** (220) 2005 05 19 (210) 295272  
 (151) 2007 04 24 (441) 2005 08 22  
 (732) DESIMO - Desenvolvimento e Gestao Imobiliaria Lda., Lizbona, PT.  
 (540)



Kolor znaku: złoty  
 (531) 3.9.11, 3.9.13, 23.1.5, 26.2.7, 29.1.2  
 (510), (511) **29** ryby mrożone, konserwy rybne, przetwory z ryb.

(111) **191679** (220) 2005 05 19 (210) 295273  
 (151) 2007 04 24 (441) 2005 08 22  
 (732) DESIMO - Desenvolvimento e Gestao Imobiliaria Lda., Lizbona, PT.  
 (540)

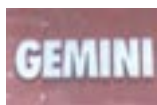

Kolor znaku: fioletowy, jasnoniebieski  
 (531) 26.4.2, 27.5.1, 29.1.12  
 (510), (511) **34** zapalki.

(111) **191680** (220) 2005 05 19 (210) 295317  
 (151) 2007 06 28 (441) 2005 08 22  
 (732) Toruńskie Piwnice Win VINPOL Spółka z o.o., Toruń, PL.  
 (540)



Kolor znaku: złoty, kremowy, ciemnozielony, żółty  
 (531) 2.3.1, 5.3.11, 5.5.19, 25.1.15, 25.5.2, 27.5.1, 29.1.15  
 (510), (511) **33** napoje alkoholowe, wina, nalewki, likiery, wódki.

(111) **191681** (220) 2005 05 19 (210) 295318  
 (151) 2007 06 28 (441) 2005 08 22  
 (732) Toruńskie Piwnice Win VINPOL Spółka z o.o., Toruń, PL.  
 (540)



Kolor znaku: złoty, brązowy, różowy, czerwony, bordowy, granatowy, kremowy  
 (531) 2.3.1, 5.5.1, 8.1.11, 25.1.15, 27.5.1, 29.1.14  
 (510), (511) **33** napoje alkoholowe, wina, nalewki, likiery, wódki.

(111) **191682** (220) 2005 05 19 (210) 295320  
 (151) 2007 05 11 (441) 2005 08 22  
 (732) „BEAUTY IN” Spółka z o.o., Łódź, PL.  
 (540)



Kolor znaku: różowy, szary  
 (531) 26.4.2, 27.1.1, 27.5.1, 29.1.12  
 (510), (511) **03** kosmetyki, preparaty do depilacji, depilatory, **44** prowadzenie salonów piękności, usługi kosmetyczne.

(111) **191683** (220) 2005 05 25 (210) 295587  
 (151) 2007 04 12 (441) 2005 09 05  
 (732) AGROS NOVA Sp. z o.o., Warszawa, PL.  
 (540)



Kolor znaku: biały, złoty, czerwony, jasnozielony, zielony, granatowy, czarny  
 (531) 5.3.20, 5.7.16, 25.1.18, 26.1.2, 27.5.1, 29.1.15  
 (510), (511) **29** owoce i warzywa konserwowane, suszone i gotowane, duszone owoce i warzywa, mrożone owoce i warzywa, przeciery, pulpy, musy i puree owocowe, warzywne lub owocowo-warzywne, sok (do celów kulinarnych), przecier i koncentrat pomidorowy, sałatki owocowe, warzywne i owocowo-warzywne, pikle, galaretki, dżemy, dżemy niskosłodzone, w tym z żurawin lub borówek, sosy z żurawin lub borówek, powidła, marmolady, konfitury, owoce w cukrze, kompoty, desery mleczne i śmietankowe, jogurty i kefiiry, w tym z dodatkiem owoców lub o smaku owocowym, pasty serowe, masło, masła smakowe i pasty do kanapek na bazie masła, pasty do kanapek zawierające tłuszcz, **30** wyroby piekarnicze, cukiernicze i słodkie, zwłaszcza z dodatkiem owoców i/lub kakao i/lub czekolady lub o smaku owocowym i/lub czekoladowym, lody i desery mrożone, w tym z dodatkiem owoców lub o smaku owocowym, czekolady owocowe, napoje i desery na bazie kakao i czekolady, w tym owocowo-czekoladowe, pasty owocowo-czekoladowe do pieczywa, miód, musztarda, sosy, sosy słodkie, sosy do polewania deserów, sosy pikantne, sosy do sałat i sałatek, sosy pomidorowe, ketchupy, majonezy, sosy do mięsa i ryb, przyprawy do sosów, przyprawy, **32** napoje



bezalkoholowe, soki, nektary i napoje owocowe, wieloowocowe, warzywne oraz warzywno-owocowe, przecierowe soki i napoje owocowe, wieloowocowe, warzywne i warzywno-owocowe, soki, przecięry i napoje owocowe, warzywne oraz warzywno-owocowe z dodatkiem mikro- i/lub makroelementów i/lub witamin, soki wysokosłodzone, wody mineralne i smakowe, napoje musujące, napoje izotoniczne i energetyczne, produkty do wytwarzania napojów: wyciąg, esencje, koncentraty, zaprawy i syropy, napoje instant.

(111) **191684** (220) 2005 05 30 (210) 295677  
 (151) 2007 04 24 (441) 2005 09 05  
 (732) „AIUT” Spółka z o.o., Gliwice, PL.  
 (540)



Kolor znaku: ciemnoszary, niebieski  
 (531) 27.5.1, 29.1.4, 29.1.6

(510), (511) **09** aparatura do analiz innych niż do celów medycznych, urządzenia diagnostyczne, czytniki, nośniki danych magnetyczne i optyczne, elektryczne urządzenia dozoru, instalacje elektryczne do zdalnego sterowania procesami przemysłowymi, aparatura do przetwarzania informacji, interfejsy, komparatory, komunikacyjne programy komputerowe ładowalne i nagrane, komputerowe urządzenia peryferyjne, kontrolno-sterująca aparatura elektryczna, elektryczna aparatura pomiarowa, przekaźniki sygnałów elektronicznych, przenośna aparatura radiokomunikacyjna, sterowniki, **35** usługi w zakresie: analiz kosztów, badania w dziedzinie działalności gospodarczej, specjalistycznego doradztwa w zakresie organizacji i zarządzania, prognoz ekonomicznych, sporządzania ekspertyz opłacalności, kompilacji informacji dla komputerowych baz danych, marketing i usługi w zakresie promocji dla osób trzecich, usługi w zakresie organizowania targów i imprez wystawienniczych w celach handlowych i reklamowych, usługi doradcze w zakresie zarządzania działalnością gospodarczą oraz zarządzania zbiorami informatycznymi, usługi w zakresie transkrypcji przekazu, wyszukiwania dla osób trzecich informacji w plikach komputerowych i w bazach danych, **38** przesyłanie informacji, łączność poprzez terminale komputerowe, usługi w zakresie: konfiguracji tras połączeń dla telekomunikacji i przekazu telemetrycznego, przekazu satelitarnego, przesyłu informacji tekstowej i obrazowej przy pomocy komputerów, wypożyczanie i wynajmu urządzeń do przesyłu informacji, **41** usługi w zakresie: organizowania, prowadzenia i obsługi konferencji, kongresów, seminariów i sympozjów, organizowanie pokazów w zakresie kształcenia praktycznego, obsługa publikacji elektronicznych on-line, organizowanie i prowadzenie pracowni specjalistycznych, publikacja elektroniczna on-line wydawnictw periodycznych innych niż reklamowe, publikowanie tekstów, **42** wypożyczanie serwerów i terminali komputerowych, usługi w zakresie: administrowania stronami komputerowymi, analiz systemów komputerowych, badań technicznych w zakresie systemów transmisji danych, protokołów komunikacyjnych i telemetrii, prac badawczo-rozwojowych i wdrożeniowych dla osób trzecich w dziedzinie transmisji danych i ekspertyz inżynierskich w tym zakresie, instalacji i aktualizacji oprogramowania komputerowego, projektowania systemów komputerowych, konwersji danych na formę elektroniczną, konwersji danych przez programy komputerowe, opracowywanie projektów technicznych, licencjonowanie własności przemysłowej poprzez tworzenie sieci franchisingowej i systemów partnerskich dla firm, usługi w zakresie: doradztwa zawodowego i ekspertyz w zakresie informatyki i komputeryzacji, udostępnianie innym użytkownikom czasu komputerowego i miejsca na serwerach, usługi w zakresie przygotowania i modyfikacji obcych programów komputerowych dla potrzeb osób trzecich, usługi w zakresie tworzenia i utrzymywania stron internetowych dla osób trzecich, ekspertyzy w zakresie informatyki i komputeryzacji, usługi doradcze w zakresie konfigurowania sieci komputerowych, usługi operatorskie w sieciach komputerowych w tym w sieci internet.

(111) **191685** (220) 2005 06 02 (210) 295852  
 (151) 2007 05 04 (441) 2005 09 05  
 (732) Beata Fedak, Warszawa, PL.

(540)



Kolor znaku: czarny, czerwony, biały

(531) 3.1.8, 26.4.2, 27.5.1, 29.1.13

(510), (511) **25** wyrób galanterii i ubranek dla zwierząt, **35** sprzedaż akcesoriów dla zwierząt, **44** strzyżenie i pielęgnacja zwierząt.

(111) **191686** (220) 2005 06 02 (210) 295861  
 (151) 2007 05 04 (441) 2005 09 05  
 (732) „JERONIMO MARTINS DISTRIBUCJA” Spółka Akcyjna, Kostrzyn, PL.  
 (540)



Kolor znaku: żółty, brązowy, biały, zielony, ciemnozielony, ceglasty

(531) 1.3.1, 7.1.9, 26.11.1, 27.5.1, 29.1.14

(510), (511) **29** owoce i warzywa konserwowane, suszone, gotowane, **30** ryż, mąka, preparaty zbożowe, kasza, makaron, **31** świeże owoce i warzywa, nasiona.

(111) **191687** (220) 2005 06 03 (210) 295948  
 (151) 2007 05 23 (441) 2005 09 05  
 (732) NIK-MAR Spółka Jawna Mariusz Nikodem, Marek Kluka, Godzikowice, PL.  
 (540)



Kolor znaku: niebieski, czerwony

(531) 27.1.1, 29.1.13

(510), (511) **06** kolanka do rur metalowe, metale nieszlachetne surowe lub półprzetworzone, nakrętki metalowe, śruby do łączenia przewodów metalowe, śruby metalowe, śruby oczkowe, złączki rur metalowe do połączenia układów pneumatycznych i hydraulicznych w samochodach ciężarowych, naczepach, przyczepach, autobusach i sprzęcie rolniczym, **12** obwody hydrauliczne do pojazdów, złącza pneumatyczne i hydrauliczne do pojazdów, akcesoria samochodowe zawarte w klasie 12, złącza do pojazdów lądowych i przyczep do pojazdów, **39** dostarczanie towarów, **40** obróbka skrawaniem metali.

(111) **191688** (220) 2005 06 06 (210) 296059  
 (151) 2007 04 18 (441) 2005 09 19  
 (732) DESIMO-Desenvolvimento e Gestão Imobiliária, Lda, Lizbona, PT.

(540)



Kolor znaku: zielony, czerwony, biały, granatowy, szary  
 (531) 25.5.3, 26.5.4, 27.5.1, 29.1.1, 29.1.3, 29.1.4, 29.1.6  
 (510), (511) **21** szczoteczki do zębów.

(111) **191689** (220) 2005 06 06 (210) 296065  
 (151) 2007 04 18 (441) 2005 09 19  
 (732) Fabryka Kosmetyków „POLLENA-EWA” Spółka Akcyjna, Łódź, PL.  
 (540)



(531) 26.13.25  
 (510), (511) **03** środki higieniczne do pielęgnacji zębów i jamy ustnej, **05** środki lecznicze do pielęgnacji zębów i jamy ustnej.

(111) **191690** (220) 2005 06 07 (210) 296142  
 (151) 2007 07 04 (441) 2005 09 19  
 (732) MTZ Clinical Research Spółka z o.o., Warszawa, PL.  
 (540)



Kolor znaku: ciemnozielony, biały, czarny  
 (531) 26.4.4, 27.5.1, 29.1.3, 29.1.6, 29.1.8  
 (510), (511) **42** badania bakteriologiczne, badania biologiczne, badania chemiczne, badania techniczne, badania w dziedzinie kosmetyki, prace badawczo-rozwojowe na rzecz osób trzecich, analizy chemiczne, usługi chemiczne, ekspertyzy inżynierskie, testowanie materiałów, opracowywanie projektów technicznych, licencjonowanie własności intelektualnej, prace badawczo-rozwojowe w dziedzinie nauk medycznych i farmacji, badania kliniczne produktów leczniczych, rejestracja leków.

(111) **191691** (220) 2005 06 09 (210) 296235  
 (151) 2007 07 03 (441) 2005 09 19  
 (732) Diageo North America, Inc. a Connecticut corporation, Norwalk, US.  
 (540) SMIRNOFF EXPERIENCE

(510), (511) **41** usługi rozrywkowe, usługi w zakresie rozrywki na żywo i nagranej, usługi w zakresie rozrywki świadczonej poprzez radio, telewizję i globalną sieć komputerową lub związanej z tymi środkami przekazu, usługi w zakresie produkcji, prezentacji i dystrybucji programów telewizyjnych i radiowych, usługi w zakresie rozrywki interaktywnej, usługi w zakresie nagrań filmowych, dźwiękowych i video, elektroniczne usługi wydawnicze, usługi świadczone przez kluby nocne, dyskoteki i kluby taneczne.

(111) **191692** (220) 2005 06 12 (210) 296331  
 (151) 2007 06 29 (441) 2005 09 19  
 (732) „KONSHURT” Marek Kasprzyk, Kolonia Klepaczka, PL.  
 (540)



Kolor znaku: czerwony, żółty, czarny  
 (531) 3.1.2, 3.1.4, 3.1.10, 3.1.21, 26.4.2, 27.5.1, 29.1.13

(510), (511) **35** zgrupowanie na rzecz osób trzecich towarów i usług z nimi związanych pozwalające na ich swobodne oglądanie i kupowanie w hurtowni lub sklepie z artykułami spożywczymi, w tym: żywnością i napojami, wyrobami tytoniowymi, artykułami przemysłowymi, import-export.

(111) **191693** (220) 2005 06 14 (210) 296442  
 (151) 2007 06 04 (441) 2005 09 19  
 (732) Zakłady Mięsne „JANDAR” Sp. z o.o., Woźniki, PL.  
 (540) z domowej wędzarni

(510), (511) **29** mięso i przetwory mięsne, potrawy na bazie mięsa, ekstrakty mięsne, pasztety mięsne, podroby zwierzęce, konserwy mięsne, konserwy mięsno-warzywne, wyroby wędliniarskie, tłuszcze zwierzęce, smalec, wyroby garmazeryjne, drób, przetwory z drobiu, wędliny drobiowe, dziczyzna, oleje i tłuszcze jadalne, zupy i składniki do ich przyrządzania, sałatki, koncentraty obiadowe, buliony, wyroby kulinarne gotowe do spożycia, gotowe dania i części składowe dań, proteiny spożywcze.

(111) **191694** (220) 2005 06 14 (210) 296445  
 (151) 2007 06 04 (441) 2005 09 19  
 (732) Zakłady Mięsne „JANDAR” Sp. z o.o., Woźniki, PL.  
 (540) jandar

(510), (511) **29** mięso i przetwory mięsne, potrawy na bazie mięsa, ekstrakty mięsne, pasztety mięsne, podroby zwierzęce, konserwy mięsne, konserwy mięsno-warzywne, wyroby wędliniarskie, tłuszcze zwierzęce, smalec, wyroby garmazeryjne, drób, przetwory z drobiu, wędliny drobiowe, dziczyzna, oleje i tłuszcze jadalne, zupy i składniki do ich przyrządzania, sałatki, koncentraty obiadowe, buliony, wyroby kulinarne gotowe do spożycia, gotowe dania i części składowe dań, proteiny spożywcze.

(111) **191695** (220) 2005 06 14 (210) 296464  
 (151) 2007 06 04 (441) 2005 09 19  
 (732) INSTAL-PROJEKT Gawłowski, Ścierzyński Spółka jawna, Nowa Wieś k/Włocławka, PL.

(540) nuta ciepła  
 (510), (511) **11** elementy grzejne, grzejniki centralnego ogrzewania, grzejniki i suszarki elektryczne, uchwyty, zawory i inny osprzęt do grzejników i suszarek nie zawarty w innych klasach, **16** czasopisma, periodyki, katalogi, kalendarze, broszury, foldery, plakaty i ulotki reklamowe, druki i formularze, **35** reklama radiowa i telewizyjna, organizowanie wystaw handlowych, targów w celach handlowych lub reklamowych, reklama za pośrednictwem sieci komputerowej, usługi w zakresie gromadzenia w jednym miejscu różnorodnych towarów, w sposób umożliwiający ich dogodnie oglądanie i nabywanie-mianowicie grzejników.

(111) **191696** (220) 2005 06 14 (210) 296466  
 (151) 2007 06 04 (441) 2005 09 19  
 (732) INSTAL-PROJEKT Gawłowski, Ścierzyński Spółka jawna, Nowa Wieś k/Włocławka, PL.

(540) k c m  
 (510), (511) **11** kotły grzewcze, urządzenia zasilające kotły grzewcze, piece, chłodnice do pieców, armatura do pieców, elementy grzejne, grzejniki centralnego ogrzewania, grzejniki i suszarki elektryczne, uchwyty, zawory i inny osprzęt do grzejników i suszarek nie zawarty w innych klasach.

(111) **191697** (220) 2005 06 14 (210) 296467  
 (151) 2007 06 04 (441) 2005 09 19  
 (732) INSTAL-PROJEKT Gawłowski, Ścierzyński Spółka jawna, Nowa Wieś k/Włocławka, PL.

(540) k c w  
 (510), (511) **11** kotły grzewcze, urządzenia zasilające kotły grzewcze, piece, chłodnice do pieców, armatura do pieców, elementy grzejne, grzejniki centralnego ogrzewania, grzejniki i suszarki elektryczne, uchwyty, zawory i inny osprzęt do grzejników i suszarek nie zawarty w innych klasach.

(111) **191698** (220) 2005 06 14 (210) 296486  
 (151) 2007 06 13 (441) 2005 09 19

(732) „KUJAWIANKA” Spółka z o.o., Włocławek, PL.  
(540)



Kolor znaku: biały, złoty, czerwony i odcienie, brązowy i odcienie  
(531) 8.1.19, 8.1.22, 8.1.23, 19.3.3, 26.4.2, 27.5.1, 29.1.1  
(510), (511) **30** czekoladki, czekoladki nadziewane, pralinki.

(111) **191699** (220) 2005 06 15 (210) 296531  
(151) 2007 05 30 (441) 2005 09 19

(732) Vega GmbH, Wertingen, DE.

(540) VEGA

(510), (511) **06** produkty metalowe (zawarte w niniejszej klasie), w szczególności blachy oraz kasy pancerne, **24** tkaniny i wyroby tekstylne (zawarte w niniejszej klasie), bielizna pościelowa, bielizna stołowa, obrusy, serwety, zasłony, firany, koce, pierzyny, kołdry, kapy na łóżka, ręczniki, ścierki kuchenne, narzuty na łóżka, pokrowce na materace, zasłony do pryszniców, **27** dywany, chodniki, wycieraczki, maty, maty łazienkowe.

(111) **191700** (220) 2005 06 20 (210) 296705  
(151) 2007 06 04 (441) 2005 10 03

(732) Zakład Transportowo-Sprzętowy Handlu i Usług „PRO-BET”  
Jerzy Kuśmierczyk, Grudziądz, PL.  
(540)



Kolor znaku: czarny, czerwony, biały  
(531) 7.11.10, 26.11.2, 26.11.12, 27.5.1, 29.1.1, 29.1.8

(510), (511) **19** beton towarowy, posadzki przemysłowe, betonowe elementy budowlane, betonowe prefabrykаты, betonowe ogrodzenia ozdobne, balustrady, płyty cementowe, słupy cementowe i płyty drogowe niemetalowe, schody niemetalowe, zaprawy budowlane, żwir, **37** układanie nawierzchni materiałami budowlanymi w szczególności: dróg, placów, chodników, hal magazynowych i przemysłowych, obiektach handlowo-usługowych oraz w miejscach i placach parkingowych, **39** transport i pompowanie betonu, transport ciężarowy, wynajmowanie sprzętu budowlanego.

(111) **191701** (220) 2005 06 20 (210) 296757  
(151) 2007 06 04 (441) 2005 10 03

(732) Wm. Wrigley Jr. Company, Chicago, US.

(540) BLULEMBERRY

(510), (511) **30** słodczyce, w tym guma do żucia, guma balonowa, cukierki i miętówki.

(111) **191702** (220) 2005 06 21 (210) 296798  
(151) 2007 07 05 (441) 2005 10 03

(732) „MOON” Spółka z ograniczoną odpowiedzialnością,  
Warszawa, PL.  
(540)

**Papu**

Kolor znaku: wiśniowy, biały  
(531) 26.4.1, 27.5.1, 29.1.1

(510), (511) **41** usługi klubowe w formie rozrywki lub nauczania, nocny klub, organizowanie przyjęć, rozrywka, **43** bary, bary szybkiej obsługi, kafeterie, kantyny, kawiarnie, restauracje, restauracje samoobsługowe, przygotowanie dań na zamówienie i dostarczanie do domu, hotele, domy turystyczne.

(111) **191703** (220) 2005 06 22 (210) 296863  
(151) 2007 05 24 (441) 2005 10 03  
(732) FRESH WORLD INTERNATIONAL Sp. z o.o., Bronisze, PL.  
(540)



Kolor znaku: żółty, zielony, biały, czarny  
(531) 1.1.2, 26.13.25, 27.5.1, 29.1.14  
(510), (511) **31** świeże owoce i warzywa.

(111) **191704** (220) 2005 06 22 (210) 296864  
(151) 2007 05 24 (441) 2005 10 03  
(732) FRESH WORLD INTERNATIONAL Sp. z o.o., Bronisze, PL.  
(540)



(531) 1.1.2, 26.4.2, 26.13.25, 27.5.1  
(510), (511) **31** świeże owoce i warzywa.

(111) **191705** (220) 2005 06 22 (210) 296866  
(151) 2007 05 24 (441) 2005 10 03  
(732) FRESH WORLD INTERNATIONAL Sp. z o.o., Bronisze, PL.  
(540)



(531) 1.1.2, 26.13.25, 27.5.1  
(510), (511) **31** świeże owoce i warzywa.

(111) **191706** (220) 2005 06 27 (210) 297017  
(151) 2007 06 27 (441) 2005 10 03  
(732) LUVIER S.C. Michał Ostrowski, Maciej Szuchiewicz,  
Małgorzata Ostrowska, Sopot, PL.  
(540)

**Ketoxin**

Kolor znaku: czarny, czerwony, żółty i odcienie  
(531) 27.5.1, 29.1.13  
(510), (511) **03** kosmetyki pielęgnacyjne do włosów i skóry głowy.

(111) **191707** (220) 2005 06 27 (210) 297033  
(151) 2007 06 27 (441) 2005 10 03  
(732) The Dow Chemical Company, Midland, US.  
(540) CALIBRE

(510), (511) **01** żywice poliwęglanowe, mieszanki żywic syntetycznych zawierające żywice poliwęglanowe, tworzywa sztuczne w postaci płynnej, sproszkowanej, w postaci granulatu i pasty, wszystkie do celów przemysłowych.

(111) **191708** (220) 2005 06 28 (210) 297057  
 (151) 2007 06 27 (441) 2005 10 03  
 (732) Mercator Papier Spółka z o.o., Kraków, PL.  
 (540) LinXprint  
 (510), (511) **16** papier, papier w arkuszach.

(111) **191709** (220) 2005 06 28 (210) 297062  
 (151) 2007 07 04 (441) 2005 10 03  
 (732) Grodziska Fabryka Wyposażenia Wagonów „GROWAG”, Grodzisk Wlkp., Zdrój, PL.  
 (540)



Kolor znaku: niebieski

(531) 27.5.1, 29.1.4

(510), (511) **07** maszyny i silniki do maszyn, roboty, części maszyn, części do silników, mechanizmy sprzęgania i napędu, **12** urządzenia służące do poruszania się na lądzie, w powietrzu lub w wodzie, wagony, lokomotywy, silniki do pojazdów szynowych, części składowe do pojazdów szynowych, części składowe mechanizmów sprzęgania i napędu pojazdów lądowych.

(111) **191710** (220) 2005 07 01 (210) 297278  
 (151) 2007 06 28 (441) 2005 10 03  
 (732) BRE Bank S.A., Warszawa, PL.  
 (540)



Kolor znaku: czerwony, granatowy, czarny, niebieski, żółty, biały

(531) 26.1.1, 26.4.16, 26.15.9, 27.5.1, 29.1.14

(510), (511) **36** usługi bankowe, usługi kupna i sprzedaży papierów wartościowych.

(111) **191711** (220) 1999 06 04 (210) 202942  
 (151) 2005 05 16  
 (732) Przedsiębiorstwo Wielobranżowe „MARO” S.C. Marek Błaszak, Roman Błaszak, Komorniki, PL.  
 (540) perfekt  
 (510), (511) **20** meble biurowe o konstrukcji płytowej i stelażach metalowych lub drewnianych, pojedynczo lub w zestawach.

(111) **191712** (220) 2000 11 07 (210) 226777  
 (151) 2007 05 07  
 (732) EMERSON Spółka z o. o., Piotrków Trybunalski, PL.  
 (540)



Kolor znaku: czerwony, czarny

(531) 27.5.5, 29.1.12

(510), (511) **36** usługi finansowe, w tym administrowanie oraz zarządzanie nieruchomościami, z wyjątkiem usług z zakresu kredytowania i pośrednictwa kredytowego, najem nieruchomości, usługi pośrednictwa w sprawie kupna-sprzedaży i najmu nieruchomości, usługi pośrednictwa w handlu nieruchomościami, usługi agencji celnych,

dzierżawa gospodarstw rolnych, usługi zagospodarowywania nieruchomości poprzez wynajem i dzierżawę, **37** usługi budowlane z wyjątkiem napraw i konserwacji: usługi blacharskie, budowa autostrad, dróg, lotnisk, budowa magazynów, budowa obiektów budownictwa ogólnego i przemysłowego oraz obiektów sportowych, murarstwo, pokrywanie podłóg i ścian, usługi dekarские, gipsowanie, usługi hydrauliczne, informacje o budownictwie, instalowanie urządzeń grzewczych i klimatyzacyjnych, instalowanie wind, konstruowanie pawilonów targowych i sklepów, malowanie, montaż rusztowań, nadzór budowlany, oczyszczanie dróg, roboty ziemne, rozbiórka budynków, sprzątanie budynków, szklenie, tapetowanie, uszczelnianie i izolowanie budynków, wiercenia próbne, wiercenie studni, wykonywanie obiektów inżynierii wodnej, usługi budowlane w zakresie wykonywania instalacji budowlanych i prac wykończeniowych zawartych w tej klasie z wyjątkiem napraw i konserwacji, montaż urządzeń kuchennych, wynajem buldożerów, maszyn czyszczących, maszyn oraz sprzętu do budownictwa lądowego i wodnego, wynajem innych maszyn i urządzeń zawartych w tej klasie, zakładanie stolarki budowlanej, doradztwo techniczne w zakresie budownictwa, wypożyczanie sprzętu budowlanego do użytku domowego i podobnego, czyszczenie i mycie okien, **38** usługi agencji informacyjnych, usługi radiowe i telewizyjne, **39** usługi transportowe, w tym magazynowanie, przeładunek, składowanie i przechowywanie towarów, transport drogowy, organizowanie podróży i wycieczek, pilotaż, rezerwacja miejsc na podróż, pośrednictwo transportowe, spedycja, transport pasażerski, usługi turystyczne, wynajmowanie samochodów osobowych, ciężarowych i turystycznych, **41** usługi związane z edukacją, organizowanie i prowadzenie imprez sportowych i edukacyjnych, organizowanie i prowadzenie konkursów naukowych i sportowych, usługi w zakresie kultury fizycznej, sportu i rekreacji, **42** projektowanie budynków, **43** usługi tymczasowego zakwaterowania noclegów, rezerwacja miejsc w hotelach, pensjonatach, ośrodkach wypoczynkowych, **44** wypożyczanie maszyn rolniczych.

(111) **191713** (220) 2000 11 07 (210) 226778  
 (151) 2007 04 25  
 (732) EMERSON Spółka z o. o., Piotrków Trybunalski, PL.  
 (540) EMERSON

(510), (511) **36** usługi finansowe, w tym administrowanie oraz zarządzanie nieruchomościami, z wyjątkiem usług z zakresu kredytowania i pośrednictwa kredytowego, najem nieruchomości, usługi pośrednictwa w sprawie kupna-sprzedaży i najmu nieruchomości, usługi pośrednictwa w handlu nieruchomościami, usługi agencji celnych, dzierżawa gospodarstw rolnych, usługi zagospodarowywania nieruchomości poprzez wynajem i dzierżawę, **37** usługi budowlane z wyjątkiem napraw i konserwacji: usługi blacharskie, budowa autostrad, dróg, lotnisk, budowa magazynów, budowa obiektów budownictwa ogólnego i przemysłowego oraz obiektów sportowych, murarstwo, pokrywanie podłóg i ścian, usługi dekarские, gipsowanie, usługi hydrauliczne, informacje o budownictwie, instalowanie urządzeń grzewczych i klimatyzacyjnych, instalowanie wind, konstruowanie pawilonów targowych i sklepów, malowanie, montaż rusztowań, nadzór budowlany, oczyszczanie dróg, roboty ziemne, rozbiórka budynków, sprzątanie budynków, szklenie, tapetowanie, uszczelnianie i izolowanie budynków, wiercenia próbne, wiercenie studni, wykonywanie obiektów inżynierii wodnej, usługi budowlane w zakresie wykonywania instalacji budowlanych i prac wykończeniowych zawartych w tej klasie z wyjątkiem napraw i konserwacji, montaż urządzeń kuchennych, wynajem buldożerów, maszyn czyszczących, maszyn oraz sprzętu do budownictwa lądowego i wodnego, wynajem innych maszyn i urządzeń zawartych w tej klasie, zakładanie stolarki budowlanej, doradztwo techniczne w zakresie budownictwa, wypożyczanie sprzętu budowlanego do użytku domowego i podobnego, czyszczenie i mycie okien, **38** usługi agencji informacyjnych, usługi radiowe i telewizyjne, **39** usługi transportowe, w tym magazynowanie, przeładunek, składowanie i przechowywanie towarów, transport drogowy, organizowanie podróży i wycieczek, pilotaż, rezerwacja miejsc na podróż, pośrednictwo transportowe, spedycja, transport pasażerski, usługi turystyczne, wynajmowanie samochodów osobowych, ciężarowych i turystycznych, **41** usługi związane z edukacją, organizowanie i prowadzenie imprez sportowych i edukacyjnych, organizowanie i prowadzenie konkursów naukowych i sportowych, usługi w zakresie kultury fizycznej, sportu i rekreacji, **42** projektowanie budynków, **43** usługi tymczasowego zakwaterowania, rezer-

wowanie noclegów, rezerwacja miejsc w hotelach, pensjonatach, ośrodkach wypoczynkowych, **44** wypożyczanie maszyn rolniczych.

(111) **191714** (220) 2002 03 11 (210) 247529  
 (151) 2007 06 13 (441) 2002 09 23  
 (732) Optimum Mark Sp. z o.o., Warszawa, PL.  
 (540)



Kolor znaku: żółty, czerwony, pomarańczowy

(531) 26.1.2, 27.5.1, 29.1.13  
 (510), (511) **01** nienaświetlone błony fotograficzne, filmy do aparatów fotograficznych, produkty fotograficzne, nawozy, ziemia do kwiatów, **02** farby, lakier, barwniki, bejce, środki antykorozyjne i inne artykuły malarskie, **03** olejki eteryczne, środki do pielęgnacji włosów, środki myjące, środki do czyszczenia zębów, środki do prania, toaletowe środki sanitarne, dezodoranty osobiste, perfumy, wody kolońskie, pasty do obuwia, preparaty do wybielania, preparaty do odtłuszczania i inne produkty kosmetyczne oraz do czyszczenia, **04** świece, knot, wkład do filtrów, **05** środki dezynfekcyjne, środki dietetyczne, materiały opatrunkowe, żywność dla niemowląt, środki grzybobójcze, środki chwastobójcze, pieluszki jednorazowe, chusteczki jednorazowe, podpaski higieniczne, papier toaletowy oraz inne artykuły higieniczne, środki owadobójcze, **06** wyroby ślusarskie, gwoździe, śruby, okucia i inne przybory metalowe, **07** maszyny do szycia, elektryczne sprzęt gospodarstwa domowego i elektryczny sprzęt biurowy, **08** sztucce, noże, nożyczki, piły, narzędzia do ścierania, osełki, aparaty do golenia, nożyki do golenia, roboty kuchenne, inne narzędzia ręczne, **09** przyrządy elektryczne nie ujęte w innych klasach, fotograficzne, kinematograficzne, optyczne, pomiarowe, gaśnice, odzież ochronna, sprzęt do nurkowania, radia, magnetofony, telewizory i inne sprzęty audio-video nie ujęte w innych klasach, komputery, aparaty fotograficzne, telefoniczne, **10** higieniczne artykuły gumowe, rękawiczki gumowe, ciśnieniomierze lekarskie, **11** aparaty do gotowania, chłodzenia, suszenia, urządzenia wentylacyjne, sprzęt oświetleniowy, **12** rowery, wózki, hulajnogi, części składowe i akcesoria do pojazdów, **13** ognie sztuczne, petardy, **14** wyroby jubilerskie, zegary, zegarki, przyrządy chronometryczne, **15** elektroniczne instrumenty muzyczne, instrumenty muzyczne, **16** papier, dzienniki, czasopisma, papeteria, materiały klejące dla papeterii i gospodarstw domowych, pędzle, maszyny do pisania, artykuły biurowe, tworzywa sztuczne do pakowania, karty do gry, noże do papieru i kartonu, opakowania z tworzyw sztucznych, tapety, **17** uszczelki, opony, inne wyroby gumowe i kauczukowe, **18** kufry, walizki, parasole zwykłe i przeciwsłoneczne, laski, portfele, kalendarze, wyroby ze skóry i jej imitacji, **19** żaluzje z tworzyw sztucznych, klepka, terakota, glazura, cement, **20** meble, w tym metalowe, kempingowe, materace, poduszki, wyroby z drewna, korka, trzciny, sitowia, wikliny, rogu, kości słoniowej, fiszbinu, szylkretu, bursztynu, masy perłowej, pianki morskiej, celulozy, namiastki tych materiałów lub z masy plastycznej, **21** nieelektryczne narzędzia kuchenne, grzebienie, gąbki, materiały szczołkarskie, sprzęt do czyszczenia, szkło surowe lub półprzetworzone, naczynia, talerze, garnki, patelnie, wyroby ze szkła, porcelany, fajansu, przybory toaletowe, pojemniki dla gospodarstwa domowego, **22** sznury, sznurki, namioty, plandeki, **23** wyroby włókniste z wyrobów naturalnych i sztucznych, nici, przędza, **24** nakrycia na łóżka i stoły, koce, tekstylne produkty finalne, pościel i obrusy papierowe, tapety z materiału, **25** odzież z tworzyw naturalnych i sztucznych, odzież skórzana, szaliki, apaszki, kapelusze, bielizna, **26** wstążki, sznurowadła, zatrzaski, haftki, szpilki, igły, sztuczne kwiaty, artykuły krawieckie, pasmanteryjne, zamki błyskawiczne, koronki, guziki, **27** tapety nie z materiału, wykładziny, dywany, **28** artykuły gimnastyczne, sportowe, ozdoby choinkowe, sprzęt wędkarski, gry planszowe, gry komputerowe, zabawki; karty do gry, **29** ekstrakty mięsne, mięso, drób, ryby, skorupiaki, mięczaki, dziczyzna, jaja, mleko, wyroby z mleka, jadalne oleje i tłuszcze: margaryna, masło, olej, smalec, oliwa, owoce i warzywa, konserwowane, suszone, gotowane, konfitury, dżemy, galaretki, kisiel, budyń, żelatyna, konfitury, konserwy, pikle, sos do sałat, **30** kawa, herbata, kakao, cukier, ryż, mąka, przyprawy, namiastki kawy, chleb, ciastka, wyroby cukiernicze, piekarni-

cz, słodczyce, czekolady, lody, miód, syrop z melasy, drożdże, proszki do pieczenia, sól, musztarda, ocet, sosy, dania gotowe, koncentraty spożywcze, makarony, kasze i inne wyroby zbożowe, **31** świeże owoce, jarzyny, nasiona, rośliny i naturalne kwiaty, ziemniaki oraz inne produkty rolnicze, ogrodnicze i leśne, ziarna, **32** wody mineralne, gazowane i niegazowane, napoje bezalkoholowe, syropy, preparaty do przygotowywania napojów, napoje owocowe, soki owocowe, nektary, piwo, **33** wina, wódki, spirytus, koniaki, **34** tytoń, papierosy, cygara, zapalniczki i inne artykuły dla palących, **35** usługi w zakresie prowadzenia sklepu i/lub hurtowni z towarami wymienionymi w wykazie; usługi reklamowe, reklama osób trzecich, prowadzenie agencji reklamowych, produkcja reklam telewizyjnych, radiowych, kinowych, usługi poligraficzne, pośrednictwo handlowe, dystrybucja, przetwarzanie danych, usługi w zakresie udostępniania bazy danych, usługi w zakresie rachunkowości i księgowości, badanie rynku i opinii publicznej; doradztwo w zakresie: działalności gospodarczej i zarządzania, działalność związana z zarządzaniem holdingami, **36** usługi sejfów depozytowych, doradztwo finansowe, leasing oraz inne usługi finansowe i ubezpieczeniowe; wynajem nieruchomości na własny rachunek, usługi w zakresie zarządzania nieruchomościami niemieszkalnymi, administrowanie nieruchomościami, **37** usługi budowlane i remontowe, usługi pralnicze, czyszczenie i odnawianie, wszelkie naprawy, **38** prowadzenie stacji radiowych i telewizyjnych, przekazywanie głosu i obrazu, usługi telefaksowe, telexowe, telefoniczne, organizowanie systemów transmisyjnych, **39** przewóz osób i rzeczy transportem samochodowym, przeładunek towarów, magazynowanie i przechowywanie towarów, **40** przetwarzanie surowców i materiałów zawartych w wykazie, palenie kawy, usługi jubilerskie, szlifierskie, prowadzenie, myjni, garbarni, farbiarni i lakierni oraz wszelkie inne usługi w zakresie obróbki materiałów, **41** powadzenie kursów edukacyjnych, nauki jazdy, kursów korespondencyjnych, produkcja filmów, organizowanie zawodów sportowych, pojazdów, tresura zwierząt oraz inne usługi w zakresie nauczania i rozrywki, **42** usługi informatyczne i doradztwo w zakresie informatyki zawarte w klasie 42, **43** usługi przygotowywania i dostarczania żywności (catering), **45** usługi agencji ochrony.

(111) **191715** (220) 2002 03 11 (210) 247530  
 (151) 2007 06 13 (441) 2002 09 23  
 (732) Optimum Mark Sp. z o.o., Warszawa, PL.  
 (540)



Kolor znaku: czarny, czerwony, żółty, pomarańczowy, biały

(531) 3.13.2, 3.13.9, 4.2.20, 26.1.2, 27.5.1, 29.1.15  
 (510), (511) **01** nienaświetlone błony fotograficzne, filmy do aparatów fotograficznych, produkty fotograficzne, nawozy, ziemia do kwiatów, **02** farby, lakier, barwniki, bejce, środki antykorozyjne i inne artykuły malarskie, **03** olejki eteryczne, środki do pielęgnacji włosów, środki myjące, środki do czyszczenia zębów, środki do prania, toaletowe środki sanitarne, dezodoranty osobiste, perfumy, wody kolońskie, pasty do obuwia, preparaty do wybielania, preparaty do odtłuszczania i inne produkty kosmetyczne oraz do czyszczenia, **04** świece, knot, wkład do filtrów, **05** środki dezynfekcyjne, środki dietetyczne, materiały opatrunkowe, żywność dla niemowląt, środki grzybobójcze, środki chwastobójcze, pieluszki jednorazowe, chusteczki jednorazowe, podpaski higieniczne, papier toaletowy oraz inne artykuły higieniczne, środki owadobójcze, **06** wyroby ślusarskie, gwoździe, śruby, okucia i inne przybory metalowe, **07** maszyny do szycia, elektryczne sprzęt gospodarstwa domowego i elektryczny sprzęt biurowy, **08** sztucce, noże, nożyczki, piły, narzędzia do ścierania, osełki, aparaty do golenia, nożyki do golenia, roboty kuchenne, inne narzędzia ręczne, **09** przyrządy elektryczne nie ujęte w innych klasach, fotograficzne, kinematograficzne, optyczne, pomiarowe, gaśnice, odzież ochronna, sprzęt do nurkowania, radia, magnetofony,

ny, telewizory i inne sprzęty audio-video nie ujęte w innych klasach, komputery, aparaty fotograficzne, telefoniczne, **10** higieniczne artykuły gumowe, rękawiczki gumowe, ciśnieniomierze lekarskie, **11** aparaty do gotowania, chłodzenia, suszenia, urządzenia wentylacyjne, sprzęt oświetleniowy, **12** rowery, wózki, hulajnogi, części składowe i akcesoria do pojazdów, **13** ognie sztuczne, petardy, **14** wyroby jubilerskie, zegary, zegarki, przyrządy chronometryczne, **15** elektroniczne instrumenty muzyczne, instrumenty muzyczne, **16** papier, dzienniki, czasopisma, papeteria, materiały klejące dla papeterii i gospodarstw domowych, pędzle, maszyny do pisania, artykuły biurowe, tworzywa sztuczne do pakowania, karty do gry, noże do papieru i kartonu, opakowania z tworzyw sztucznych, tapety, **17** uszczelki, opony, inne wyroby gumowe i kauczukowe, **18** kufry, walizki, parasole zwykle i przeciwsłoneczne, laski, portfele, kalendarze, wyroby ze skóry i jej imitacji, **19** żaluzje z tworzyw sztucznych, klepka, terakota, glazura, cement, **20** meble, w tym metalowe, kempingowe, materace, poduszki, wyroby z drewna, korka, trzciny, sitowia, wikliny, rogu, kości słoniowej, fiszbinu, szylkretu, bursztynu, masy perłowej, pianki morskiej, celulozy, namiastki tych materiałów lub z masy plastycznej, **21** nieelektryczne narzędzia kuchenne, grzebienie, gąbki, materiały szczotkarskie, sprzęt do czyszczenia, szkło surowe lub półprzetworzone, naczynia, talerze, garnki, patelnie, wyroby ze szkła, porcelany, fajansu, przybory toaletowe, pojemniki dla gospodarstwa domowego, **22** sznury, sznurki, namioty, plandeki, **23** wyroby włókniste z wyrobów naturalnych i sztucznych, nici, przędza, **24** nakrycia na łóżka i stoły, koce, tekstylne produkty finalne, pościel i obrusy papierowe, tapety z materiału, **25** odzież z tworzyw naturalnych i sztucznych, odzież skórzana, szaliki, apaszki, kapelusze, bielizna, **26** wstążki, sznurowadła, zatrzaski, haftki, szpilki, igły, sztuczne kwiaty, artykuły krawieckie, pasmanteryjne, zamki błyskawiczne, koronki, guziki, **27** tapety nie z materiału, wykładziny, dywany, **28** artykuły gimnastyczne, sportowe, ozdoby choinkowe, sprzęt wędkarski, gry planszowe, gry komputerowe, zabawki, karty do gry, **29** ekstrakty mięsne, mięso, drób, ryby, skorupiaki, mięczaki, dziczyzna, jaja, mleko, wyroby z mleka, jadalne oleje i tłuszcze: margaryna, masło, olej, smalec, oliwa, owoce i warzywa, konserwowane, suszone, gotowane, konfitury, dżemy, galaretki, kisiel, budyń, żelatyna, konfitury, konserwy, pikle, sos do sałat, **30** kawa, herbata, kakao, cukier, ryż, mąka, przyprawy, namiastki kawy, chleb, ciastka, wyroby cukiernicze, piekarnicze, słodczyce, czekolady, lody, miód, syrop z melasy, drożdże, proszki do pieczenia, sól, musztarda, ocet, sosy, dania gotowe, koncentraty spożywcze, makarony, kasze i inne wyroby zbożowe, **31** świeże owoce, jarzyny, nasiona, rośliny i naturalne kwiaty, ziemniaki oraz inne produkty rolnicze, ogrodnicze i leśne, ziarna, **32** wody mineralne, gazowane i niegazowane, napoje bezalkoholowe, syropy, preparaty do przygotowywania napojów, napoje owocowe, soki owocowe, nektary, piwo, **33** wina, wódki, spirytus, koniaki, **34** tytoń, papierosy, cygara, zapałki, zapalniczki i inne artykuły dla palących, **35** usługi w zakresie prowadzenia sklepu i/lub hurtowni z towarami wymienionymi w wykazie; usługi reklamowe, reklama osób trzecich, prowadzenie agencji reklamowych, produkcja reklam telewizyjnych, radiowych, kinowych, usługi poligraficzne, pośrednictwo handlowe, dystrybucja, przetwarzanie danych, usługi w zakresie udostępniania bazy danych, usługi w zakresie rachunkowości i księgowości, badanie rynku i opinii publicznej; doradztwo w zakresie: działalności gospodarczej i zarządzania, działalność związana z zarządzaniem holdingami, **36** usługi sejfów depozytowych, doradztwo finansowe, leasing oraz inne usługi finansowe i ubezpieczeniowe; wynajem nieruchomości na własny rachunek, usługi w zakresie zarządzania nieruchomościami niemieszkalnymi, administrowanie nieruchomościami, **37** usługi budowlane i remontowe, usługi pralnicze, czyszczenie i odnawianie, wszelkie naprawy, **38** prowadzenie stacji radiowych i telewizyjnych, przekazywanie głosu i obrazu, usługi telefaksowe, teleksowe, telefoniczne, organizowanie systemów transmisyjnych, **39** przewóz osób i rzeczy transportem samochodowym, przeladunek towarów, magazynowanie i przechowywanie towarów, **40** przetwarzanie surowców i materiałów zawartych w wykazie, palenie kawy, usługi jubilerskie, szlifierskie, prowadzenie, myjni, garbarni, farbiarni i lakierni oraz wszelkie inne usługi w zakresie obróbki materiałów, **41** powadzenie kursów edukacyjnych, nauki jazdy, kursów korespondencyjnych, produkcja filmów, organizowanie zawodów sportowych, pojazdów, tresura zwierząt oraz inne usługi w zakresie nauczania i rozrywkę, **42** usługi informatyczne i doradztwo w zakresie informatyki zawarte w klasie 42, **43** usługi przygotowywania i dostarczania żywności (catering), **45** usługi agencji ochrony.

(111) **191716** (220) 2002 03 11 (210) 247533  
 (151) 2007 06 13 (441) 2002 09 23  
 (732) Optimum Mark Sp. z o.o., Warszawa, PL.  
 (540)



Kolor znaku: czarny, czerwony, pomarańczowy, biały, żółty

(531) 3.13, 4.2, 26.1, 27.5, 29.1

(510), (511) **01** nienaświetlone błony fotograficzne, filmy do aparatów fotograficznych, produkty fotograficzne, nawozy, ziemia do kwiatów, **02** farby, lakier, barwniki, bejce, środki antykorozyjne i inne artykuły malarskie, **03** olejki eteryczne, środki do pielęgnacji włosów, środki myjące, środki do czyszczenia zębów, środki do prania, toaletowe środki sanitarne, dezodoranty osobiste, perfumy, wody kolońskie, pasty do obuwia, preparaty do wybielania, preparaty do odłuszczenia i inne produkty kosmetyczne oraz do czyszczenia, **04** świece, knot, wkład do filtrów, **05** środki dezynfekcyjne, środki dietetyczne, materiały opatrunkowe, żywność dla niemowląt, środki grzybobójcze, środki chwastobójcze, pieluszki jednorazowe, chusteczki jednorazowe, podpaski higieniczne, papier toaletowy oraz inne artykuły higieniczne, środki owadobójcze, **06** wyroby ślusarskie, gwoździe, śruby, okucia i inne przybory metalowe, **07** maszyny do szycia, elektryczne sprzęt gospodarstwa domowego i elektrycznego sprzęt biurowy, **08** sztuczce, noże, nożyczki, piły, narzędzia do ścierania, osetki, aparaty do golenia, nożyki do golenia, roboty kuchenne, inne narzędzia ręczne, **09** przyrządy elektryczne nie ujęte w innych klasach, fotograficzne, kinematograficzne, optyczne, pomiarowe, gaśnice, odzież ochronna, sprzęt do nurkowania, radia, magnetofony, telewizory i inne sprzęty audio-video nie ujęte w innych klasach, komputery, aparaty fotograficzne, telefoniczne, **10** higieniczne artykuły gumowe, rękawiczki gumowe, ciśnieniomierze lekarskie, **11** aparaty do gotowania, chłodzenia, suszenia, urządzenia wentylacyjne, sprzęt oświetleniowy, **12** rowery, wózki, hulajnogi, części składowe i akcesoria do pojazdów, **13** ognie sztuczne, petardy, **14** wyroby jubilerskie, zegary, zegarki, przyrządy chronometryczne, **15** elektroniczne instrumenty muzyczne, instrumenty muzyczne, **16** papier, dzienniki, czasopisma, papeteria, materiały klejące dla papeterii i gospodarstw domowych, pędzle, maszyny do pisania, artykuły biurowe, tworzywa sztuczne do pakowania, noże do papieru i kartonu, opakowania z tworzyw sztucznych, tapety, **17** uszczelki, opony, inne wyroby gumowe i kauczukowe, **18** kufry, walizki, parasole zwykle i przeciwsłoneczne, laski, portfele, kalendarze, wyroby ze skóry i jej imitacji, **19** żaluzje z tworzyw sztucznych, klepka, terakota, glazura, cement, **20** meble, w tym metalowe, kempingowe, materace, poduszki, wyroby z drewna, korka, trzciny, sitowia, wikliny, rogu, kości słoniowej, fiszbinu, szylkretu, bursztynu, masy perłowej, pianki morskiej, celulozy, namiastki tych materiałów lub z masy plastycznej, **21** nieelektryczne narzędzia kuchenne, grzebienie, gąbki, materiały szczotkarskie, sprzęt do czyszczenia, szkło surowe lub półprzetworzone, naczynia, talerze, garnki, patelnie, wyroby ze szkła, porcelany, fajansu, przybory toaletowe, pojemniki dla gospodarstwa domowego, **22** sznury, sznurki, namioty, plandeki, **23** wyroby włókniste z wyrobów naturalnych i sztucznych, nici, przędza, **24** nakrycia na łóżka i stoły, koce, tekstylne produkty finalne, pościel i obrusy papierowe, tapety z materiału, **25** odzież z tworzyw naturalnych i sztucznych, odzież skórzana, szaliki, apaszki, kapelusze, bielizna, **26** wstążki, sznurowadła, zatrzaski, haftki, szpilki, igły, sztuczne kwiaty, artykuły krawieckie, pasmanteryjne, zamki błyskawiczne, koronki, guziki, **27** tapety nie z materiału, wykładziny, dywany, **28** artykuły gimnastyczne, sportowe, ozdoby choinkowe, sprzęt wędkarski, gry planszowe, gry komputerowe, zabawki, karty do gry, **29** ekstrakty mięsne, mięso, drób, ryby, skorupiaki, mięczaki, dziczyzna, jaja, mleko, wyroby z mleka, jadalne oleje i tłuszcze: margaryna, masło, olej, smalec, oliwa, owoce i warzywa, konserwowane, suszone, gotowane, konfitury, dżemy, galaretki, kisiel, budyń, żelatyna, konfitury, konserwy, pikle, sos do sałat, **30** kawa, herbata, kakao, cukier, ryż, mąka, przyprawy, namiastki kawy, chleb, ciastka, wyroby cukiernicze, piekarnicze, słodczyce, czekolady, lody, miód, syrop z melasy, drożd-

dże, proszki do pieczenia, sól, musztarda, ocet, sosy, dania gotowe, koncentraty spożywcze, makarony, kasze i inne wyroby zbożowe, **31** świeże owoce, jarzyny, nasiona, rośliny i naturalne kwiaty, ziemniaki oraz inne produkty rolnicze, ogrodnicze i leśne, ziarna, **32** wody mineralne, gazowane i niegazowane, napoje bezalkoholowe, syropy, preparaty do przygotowywania napojów, napoje owocowe, soki owocowe, nektary, piwo, **33** wina, wódki, spirytus, koniaki, **34** tytoń, papierosy, cygara, zapałki, zapalniczki i inne artykuły dla palących, **35** usługi w zakresie prowadzenia sklepu i/lub hurtowni z towarami wymienionymi w wykazie, usługi reklamowe, reklama osób trzecich, prowadzenie agencji reklamowych, produkcja reklam telewizyjnych, radiowych, kinowych, usługi poligraficzne, pośrednictwo handlowe, dystrybucja, przetwarzanie danych, usługi w w zakresie udostępniania bazy danych, usługi w zakresie rachunkowości i księgowości, badanie rynku i opinii publicznej, doradztwo z zakresie: działalności gospodarczej i zarządzania, działalność związana z zarządzaniem holdingami, **36** prowadzenie agencji ochrony, usługi sejfów depozytowych, doradztwo finansowe, leasing oraz inne usługi finansowe i ubezpieczeniowe, **37** usługi budowlane i remontowe, usługi pralnicze, czyszczenie i odnawianie, wszelkie naprawy, **38** prowadzenie stacji radiowych i telewizyjnych, przekazywanie głosu i obrazu, usługi telefaksowe, teleksowe, telefoniczne, organizowanie systemów transmisyjnych, **39** przewóz osób i rzeczy transportem samochodowym, przeładunek towarów, magazynowanie i przechowywanie towarów, **40** przetwarzanie surowców i materiałów zawartych w wykazie, palenie kawy, usługi jubilerskie, szlifierskie, prowadzenie. myjni, garbarni, farbiarni i lakierni oraz wszelkie inne usługi w zakresie obróbki materiałów, **41** powadzenie kursów edukacyjnych, nauki jazdy, kursów korespondencyjnych, produkcja filmów, organizowanie zawodów sportowych, pojazdów, tresura zwierząt oraz inne usługi w zakresie nauczania i rozrywki, **42** usługi informatyczne i doradztwo w zakresie informatyki zawarte w klasie 42, **43** usługi przygotowywania i dostarczania żywności (catering), **45** usługi agencji ochrony.

(111) **191717** (220) 2002 08 08 (210) 253867  
(151) 2007 07 05 (441) 2003 02 10  
(732) Wydawnictwo Bauer Sp. z o.o., Sp. k., Warszawa, PL.  
(540)



(531) 27.5.5  
(510), (511) **09** kasety magnetofonowe, płyty CD, CD-ROM, **25** odzież.

(111) **191718** (220) 2003 06 23 (210) 266496  
(151) 2006 09 18 (441) 2003 12 29  
(732) Witkowski Krzysztof, Nieciecza, PL.  
(540) KLINKIERYT  
(510), (511) **19** betonowe elementy budowlane, płyty betonowe, pokrycia nawierzchni dróg, kostki brukowe niemetalowe.

(111) **191719** (220) 2003 09 24 (210) 270360  
(151) 2007 05 18 (441) 2004 04 05  
(732) Fabryka Galanterii Czekoladowej „EDBOL” Z.P.Ch. Bogusław Dudziński, Bydgoszcz, PL.  
(540)



(531) 5.5.21, 22.1.15, 24.17.12, 27.5.1

(510), (511) **30** draże czekoladowe i smakowe, rurki wafłowe, wafle, ciastka, słodczyce inne niż mrożone, wyroby cukiernicze.

(111) **191720** (220) 2003 10 31 (210) 272046  
(151) 2007 06 26 (441) 2004 04 19  
(732) KRYNICA VITAMIN Sp. z o.o., Warszawa, PL.  
(540) Krynica Vitamin  
(510), (511) **05** substancje dietetyczne dla celów leczniczych, **32** napoje bezalkoholowe, **41** usługi w zakresie rekreacji i sportu.

(111) **191721** (220) 2003 11 12 (210) 272429  
(151) 2006 09 11 (441) 2004 04 19  
(732) Związek Ochotniczych Straży Pożarnych Rzeczypospolitej Polskiej, Warszawa, PL.  
(540)



Kolor znaku: czerwony, czarny, biały, granatowy, złoty

(531) 3.7.1, 24.13.25, 27.5.1, 29.1.15  
(510), (511) **41** organizowanie: zjazdów, zebrań, posiedzeń, festiwali, apeli, zawodów sportowych, obozów, turniejów, seminariów, szkoleń, narad, na pogrzebach, na uroczystościach okolicznościowych.

(111) **191722** (220) 2003 11 12 (210) 272459  
(151) 2006 09 11 (441) 2004 04 19  
(732) Związek Ochotniczych Straży Pożarnych Rzeczypospolitej Polskiej, Warszawa, PL.  
(540)



Kolor znaku: granatowy, biały, czerwony, żółty, czarny, brązowy, niebieski

(531) 1.15.5, 2.1.2, 24.13.25, 29.1.15  
(510), (511) **41** organizowanie: spektakli, zjazdów, sympozjów, zebrań, apeli, na uroczystościach: państwowych strażackich, patriotyczno-religijnych, na pogrzebach.

(111) **191723** (220) 2004 02 25 (210) 276817  
(151) 2007 07 19 (441) 2004 05 31  
(732) Mattel, Inc., El Segundo, US.  
(540) PRINCESS ALEXA

(510), (511) **28** zabawki i artykuły sportowe, gry i przedmioty do zabawy, lalki, ubrania i akcesoria dla lalek, mebelki dla lalek, domki dla lalek, zestawy do zabawy zawierające lalki, ubranka dla lalek, wózki dla lalek, łóżeczka dla lalek, foteliki dla lalek, kołyski dla lalek, wózki spacerowe dla lalek, zabawki-zwierzątka i akcesoria dla lalek, lalki porcelanowe, lalki papierowe, pudełka dla lalek, zabawki-zwierzątka, namioty do zabawy, domki do zabawy, figurki do zabawy i akcesoria dla nich, zabawki pluszowe, balony, zabawki do kąpielii w wannie, zabawki przeznaczone do jazdy na nich, zabawki-pojazdy, zabawki-pojazdy sterowane radiem, latające spodki, ręczne gry elektronicz-

ne inne niż telewizyjne, wyposażenie do gier sprzedawane jako zestaw do gier stołowych, gry w karty, gry ręczne, gry towarzyskie i gry polegające na strzelaniu „do celu” typu akcja, składanki i układanki ręczne, maski papierowe, deskorolki, łyżwy, łyżworolki, zabawki strzelające wodą, piłki, a mianowicie: piłki do zabawy, piłki futbolo-we, piłki do bejsbola, piłki do koszykówki, gry gdzie piłka jest uderzana łopatką, deski surfingowe, gogle do pływania, baseny pływackie do zabawy, tratwy-zabawki do rekreacji, urządzenia rekreacyjne typu „kickboard”, deski do pływania do celów rekreacyjnych, tratwy zabawki do pływania, sprzęt w postaci zabawek do pieczenia i gotowania, laweczki do zabawy, zabawki typu „kula śnieżna”, zabawki na choinkę, kosmetyki do zabawy, biżuteria do zabawy, kokardki na imprezy dziecięce, zabawki pluszowe, wypchane zabawki-zwierzątka, hulajnogi, pudełka do zabawy, „inteligentne” zabawki, woreczki z grochem służące do zabawy, zabawki do budowania, różdżki do zabawy, zabawki typu „grająca skrzynka”, zestawy do robienia baniek mydlanych, zabawki ruchome, skakanki, latawce, zabawki muzyczne, kukiełki, zabawki do strzelania wodą, zabawki typu jo-jo, gry na imprezy dziecięce zawarte w tej klasie, zabawki rysujące, zabawki do zabawy w piasku, zabawki do piaskownicy, zabawki mówiące, sprzęt do zabaw na świeżym powietrzu zawarty w tej klasie, gry uruchamiane monetą, plastikowe obręcze służące do zabawy.

(111) **191724** (220) 2004 02 25 (210) 276818  
(151) 2007 07 19 (441) 2004 05 31  
(732) Mattel, Inc., El Segundo, US.

(540) BECKY

(510), (511) **28** zabawki i artykuły sportowe, gry i przedmioty do zabawy, lalki, ubrania i akcesoria dla lalek, mebelki dla lalek, domki dla lalek, zestawy do zabawy zawierające lalki, ubranka dla lalek, wózki dla lalek, łóżeczka dla lalek, foteliki dla lalek, kołyski dla lalek, wózki spacerowe dla lalek, zabawki-zwierzątka i akcesoria dla lalek, lalki porcelanowe, lalki papierowe, pudełka dla lalek, zabawki-zwierzątka, namioty do zabawy, domki do zabawy, figurki do zabawy i akcesoria dla nich, zabawki pluszowe, balony, zabawki do kąpieli w wannie, zabawki przeznaczone do jazdy na nich, zabawki-pojazdy, zabawki-pojazdy sterowane radiem, latające spodki, ręczne gry elektroniczne inne niż telewizyjne, wyposażenie do gier sprzedawane jako zestaw do gier stołowych, gry w karty, gry ręczne, gry towarzyskie i gry polegające na strzelaniu „do celu” typu akcja, składanki i układanki ręczne, maski papierowe, deskorolki, łyżwy, łyżworolki, zabawki strzelające wodą, piłki, a mianowicie: piłki do zabawy, piłki futbolo-we, piłki do bejsbola, piłki do koszykówki, gry gdzie piłka jest uderzana łopatką, deski surfingowe, gogle do pływania, baseny pływackie do zabawy, tratwy-zabawki do rekreacji, urządzenia rekreacyjne typu „kickboard”, deski do pływania do celów rekreacyjnych, tratwy zabawki do pływania, sprzęt w postaci zabawek do pieczenia i gotowania, laweczki do zabawy, zabawki typu „kula śnieżna”, zabawki na choinkę, kosmetyki do zabawy, biżuteria do zabawy, kokardki na imprezy dziecięce, zabawki pluszowe, wypchane zabawki-zwierzątka, hulajnogi, pudełka do zabawy, „inteligentne” zabawki, woreczki z grochem służące do zabawy, zabawki do budowania, różdżki do zabawy, zabawki typu „grająca skrzynka”, zestawy do robienia baniek mydlanych, zabawki ruchome, skakanki, latawce, zabawki muzyczne, kukiełki, zabawki do strzelania wodą, zabawki typu jo-jo, gry na imprezy dziecięce zawarte w tej klasie, zabawki rysujące, zabawki do zabawy w piasku, zabawki do piaskownicy, zabawki mówiące, sprzęt do zabaw na świeżym powietrzu zawarty w tej klasie, gry uruchamiane monetą, plastikowe obręcze służące do zabawy.

(111) **191725** (220) 2004 04 02 (210) 278723  
(151) 2006 10 04 (441) 2004 07 12  
(732) T.R.Z. Wojciech Trzciniński, Piaseczno, PL.

(540) FABRYKA TRZCINY

(510), (511) **15** taśmy muzyczne, **16** druki, broszury, czasopisma, materiały drukowane, fotografie, kalendarze, karty muzyczne z życzeniami, karty pocztowe, katalogi, książki, prospekty, obrazy malarskie oprawione lub nie, publikacje, śpiewniki, wyroby z papieru, naklejki adresowe, ulotki reklamowe z papieru, **35** prowadzenie agencji artystycznych, agencje reklamowe, aukcje publiczne, reklama radiowa, organizowanie targów w celach handlowych lub reklamowych, reklama telewizyjna, profesjonalne zarządzanie działalnością artystyczną, doradztwo dotyczące prowadzenia i organizowania działalności gospodarczej, organizacja wystaw w celach handlowych lub

reklamowych, doradztwo specjalistyczne w sprawach działalności gospodarczej, prowadzenie sklepu lub hurtowni z nagraniami dźwiękowymi, **41** usługi organizowania i obsługi dyskotek, usługi prowadzenia kasyn i gier hazardowych, usługi klubowe usługi rozrywki i nauczania, usługi tworzenia kompozycji muzycznych, organizowanie i obsługa konferencji, kongresów, konkursów rozrywkowych lub edukacyjnych, kluby nocne, obsługa sal kinowych, obsługa salonów gier, organizowanie bali, organizowanie i prowadzenie konferencji, kongresów, seminariów, sympozjów, zjazdów, organizowanie konkursów piękności, organizowanie przyjęć, usługi organizowania występów kulturalnych, organizowanie wystaw z dziedziny kultury lub edukacji, przedstawienia teatralne, planowanie przebiegu przyjęć pod kątem rozrywki, rozrywka, użytkowanie sal kinowych, sale koncertowe, usługi wystawiania i prowadzenia spektakli, rezerwowanie miejsc na spektakle, telewizyjne programy rozrywkowe, udostępnianie sprzętu do karaoke, publikowanie książek, wydawanie, wypożyczanie nagrań dźwiękowych, edukacja, organizowanie imprez sportowych, produkcja, dystrybucja i wypożyczanie naświetlonych lub nagranych filmów, wypożyczanie pełnometrażowych filmów fabularnych, **42** doradztwo komputerowe, doradztwo własności intelektualnej, zarządzanie prawami autorskimi, wypożyczanie sprzętu i oprogramowania komputerowego, wypożyczanie oprogramowania, **43** barowe usługi, bary szybkiej obsługi, kafeterie, kawiarnie, przygotowanie dań na zamówienie oraz ich dostawa, usługi wydawania posiłków, restauracje i restauracje samoobsługowe, stołówki, wynajmowanie sal na posiedzenia, catering.

(111) **191726** (220) 2004 04 28 (210) 279967  
(151) 2007 06 26 (441) 2004 08 09  
(732) Hotel Zdrojowy „PRO-VITA” Agnieszka Trafas, Kołobrzeg, PL.

(540) Pro-vita

(510), (511) **35** usługi udostępniania artykułów przemysłowych w celu ich oglądania i nabywania, **36** usługi kantorowe (wymiany walut), **37** usługi pralnicze, **39** organizowanie podróży i wycieczek, usługi parkingowe, wypożyczanie łodzi, wypożyczanie samochodów, **41** działalność sportowa i kulturalna, usługi wypożyczania sprzętu plażowego i sportowego, usługi związane z organizacją wypoczynku i rekreacji, **43** usługi gastronomiczne i hotelarskie, usługi wypożyczania krzesel, stołów, bielizny stołowej i szklanej zastawy stołowej, **44** usługi odnowy biologicznej, usługi fryzjerskie i kosmetyczne.

(111) **191727** (220) 2004 06 02 (210) 281528  
(151) 2007 05 10 (441) 2004 09 06  
(732) KREISEL - Technika Budowlana Sp. z o.o., Poznań, PL.

(540) BUDOSEPT

(510), (511) **05** preparat do usuwania pleśni, grzybów, alg i innych osadów pochodzenia organicznego ze spoin i podłoży budowlanych.

(111) **191728** (220) 2004 06 18 (210) 282078  
(151) 2007 05 15 (441) 2004 09 20  
(732) Uzdrowisko Krynica-Żegiestów S.A., Krynica-Zdrój, PL.

(540) ACTIVE SPRING

(510), (511) **05** borowina do kąpieli, borowina lecznicza, sole do kąpieli mineralnych, sole do celów medycznych, sole do celów leczniczych, sole wód mineralnych, dietetyczne napoje przystosowane do celów medycznych, nalewki dla celów leczniczych, napary (nalewki) dla celów leczniczych, wody mineralne do celów leczniczych, woda morską do kąpieli leczniczych, **32** aperitify bezalkoholowe, ekstrakty owocowe bezalkoholowe, esencje do produkcji napojów, koktajle bezalkoholowe, lemoniady, napoje bezalkoholowe, napoje izotoniczne, napoje serwatkowe, nektary owocowe, pastylki do napojów gazowanych, pastylki do napojów musujących, proszki do napojów gazowanych, piwo, produkty do wytwarzania wody gazowanej, preparaty do wytwarzania wody gazowanej, produkty do wytwarzania wody mineralnej, soki owocowe, soki jabłkowe, soki warzywne, syropy do napojów, woda gazowana, woda mineralna, woda selcerska, woda sodowa, woda stołowa, woda litowa, **44** usługi kąpieli leczniczych, usługi kąpieli tlenowych, usługi kąpieli z wód mineralnych.

(111) **191729** (220) 2004 06 30 (210) 282598  
(151) 2007 05 22 (441) 2004 10 04  
(732) Zakłady Przemysłu Cukierniczego MIESZKO S.A., Racibórz, PL.



(540) MIESZKO KRÓLESTWO CZEKOLADEK  
(510), (511) **30** wyroby cukiernicze, słodczyce.

(111) **191730** (220) 2004 07 05 (210) 282766  
(151) 2006 12 28 (441) 2004 10 18  
(732) „Polifarb Cieszyn-Wrocław” SA, Wrocław, PL.  
(540) Antygraffiti Paragraf  
(510), (511) **01** żywice syntetyczne, kleje (spoiwa) stosowane w przemyśle, rozpuszczalniki, **02** farby, lakiery, emalie, pokosty, bejce, koloranty, środki zabezpieczające drewno, **19** materiały budowlane niemetalowe.

(111) **191731** (220) 2004 09 10 (210) 285244  
(151) 2007 06 04 (441) 2004 12 13  
(732) „HTL-STREFA” Spółka z ograniczoną odpowiedzialnością, Ozorków, PL.  
(540) MEDI SAFE  
(510), (511) **10** narzędzia i przyrządy medyczne, w tym do nakłuwania skóry pacjenta w celu pobrania próbki krwi.

(111) **191732** (220) 2004 09 24 (210) 285786  
(151) 2007 04 17 (441) 2004 12 27  
(732) „GUSTAFF” Krzysztof Połatyński, Tomasz Sędkowski, Zbigniew Stęplewski, Łódź, PL.  
(540)



(531) 26.4.1, 27.5.1  
(510), (511) **25** bielizna, bluzki, bluzy, buty, nakrycia głowy, konfekcja odzieżowa, koszule, okrycia wierzchnie, spodnie, spodenki, spódnice, sukienki, swetry, szale, szlafroki, T-shirty, ubrania, marynarki, odzież, kurtki, koszule, **35** pokazy towarów, reklama, rozpowszechnianie materiałów reklamowych, sprzedaż detaliczna lub hurtowa towarów wymienionych w wykazie, **40** krawiectwo, obróbka, impregnowanie i barwienie tkanin, hafciarstwo, przeróbki odzieży.

(111) **191733** (220) 2004 09 24 (210) 285787  
(151) 2007 05 10 (441) 2004 12 27  
(732) „GUSTAFF” Krzysztof Połatyński, Tomasz Sędkowski, Zbigniew Stęplewski, Łódź, PL.  
(540)



(531) 27.5.1  
(510), (511) **25** bielizna, bluzki, bluzy, buty, nakrycia głowy, konfekcja odzieżowa, koszule, okrycia wierzchnie, spodnie, spodenki, spódnice, sukienki, swetry, szale, szlafroki, T-shirty, ubrania, marynarki, odzież, kurtki, koszule, **35** pokazy towarów, reklama, rozpowszechnianie materiałów reklamowych, sprzedaż detaliczna lub hurtowa towarów wymienionych w wykazie, **40** krawiectwo, obróbka, impregnowanie i barwienie tkanin, hafciarstwo, przeróbki odzieży.

(111) **191734** (220) 2004 10 01 (210) 286038  
(151) 2007 06 13 (441) 2005 01 10  
(732) PERMOBILE Spółka z o.o., Warszawa, PL.  
(540)



Kolor znaku: niebieski i odcienie  
(531) 26.1.6, 29.1.4

(510), (511) **35** agencje informacji handlowej, agencje reklamowe, badania opinii publicznej, badanie rynku, doradztwo w zakresie organizowania i prowadzenia działalności gospodarczej, pozyskiwanie danych do komputerowych baz danych, systematyzacja danych w komputerowych bazach danych, komputerowe zarządzanie plikami, wyszukiwanie informacji w plikach komputerowe (dla osób trzecich), pomoc w prowadzeniu działalności gospodarczej, reklama za pośrednictwem sieci komputerowej, wynajmowanie powierzchni na cele reklamowe, uaktualnianie materiału reklamowego, wypożyczanie materiału reklamowego, publikowanie tekstów reklamowych, rozpowszechnianie ogłoszeń reklamowych, reklamy, **36** doradztwo w sprawach finansowych, informacje finansowe, operacje finansowe, usługi finansowe, obsługa kart debetowych, obsługa kart kredytowych, operacje finansowe, **38** przesyłanie informacji, poczta elektroniczna, połączenie ze światową siecią komputerową za pośrednictwem telekomunikacji, przydzielanie dostępu do światowej sieci komputerowej, **39** usługi związane z parkowaniem samochodów, dystrybucja przesyłek, dostarczanie towarów, **42** administrowanie stronami komputerowymi (sieciowymi), konwersja danych lub dokumentów na formę elektroniczną, konwersja danych przez programy komputerowe, instalacje oprogramowania komputerowego.

(111) **191735** (220) 2004 10 04 (210) 286136  
(151) 2007 05 10 (441) 2005 01 10  
(732) „BATYCKI” Bożenna Batycka, Gdynia, PL.  
(540) BATYCKI

(510), (511) **14** artystyczne wyroby oraz biżuteria i ozdoby do noszenia nie będące biżuterią, ozdobne elementy wyposażenia mieszkań jak również ich części wykonane z bursztynu, rogu, kości słoniowej, fiszbinu, muszli, macicy perłowej, kamieni szlachetnych i półszlachetnych, ze metali szlachetnych i półszlachetnych i ich stopów, oraz ze stali stopowych z udziałem skóry naturalnej jako komponenta nie podstawowego, **16** wydawnictwa reklamowe, oferty, katalogi, ulotki, afisze, billboardy, mikrofiszki, broszury, książki, wydruki komputerowe, pokryte nadrukami opakowania papierowe lub celulozopochodne, prospekty i papiery opakowaniowe zadrukowane informacjami o tematyce związanej z artystycznymi wyrobami oraz biżuterią i ozdobami do noszenia nie będącymi biżuterią, ozdobnymi elementami wyposażenia mieszkań jak również ich częściami wykonanymi z bursztynu, rogu, kości słoniowej, fiszbinu, muszli, macicy perłowej, kamieni szlachetnych i półszlachetnych, z metali szlachetnych i półszlachetnych i ich stopów, oraz ze stali stopowych z udziałem skóry naturalnej jako komponenta nie podstawowego, oraz z wszelkimi innymi wyrobami ze skór w których skóra jest komponentem podstawowym, **20** wykonane wyłącznie ze skór lub wykonane ze skór z udziałem z bursztynu, rogu, kości słoniowej, fiszbinu, muszli, macicy perłowej, kamieni szlachetnych i półszlachetnych, ze metali szlachetnych i półszlachetnych i ich stopów, oraz ze stali stopowych elementy umeblowania lub artykułów luksusowego wyposażenia mieszkań, **28** nie będące odzieżą codziennego użytku artykuły sportowe, gimnastyczne i wędkarskie wykonane ze skór lub z przeważającym udziałem skór jako komponenta nie podstawowego, **34** przybory dla palaczy wykonane z bursztynu, rogu, kości słoniowej, fiszbinu, muszli, macicy perłowej, kamieni szlachetnych i półszlachetnych, z metali szlachetnych i półszlachetnych i ich stopów, oraz ze stali stopowych z udziałem skóry naturalnej jako komponenta nie podstawowego, **35** prowadzenie agencji informacji handlowej i usługowej, agencji reklamowo-marketingowych i agencji wymiany informacji, świadczenie usług informacyjnych w drodze poczty elektronicznej, usługowe badania rynku i opinii publicznej w wąsko tematycznych zagadnieniach obrotu towarowego i usług specjalistycznych w dziedzinie kaletnictwa i rzemiosła artystycznego, doradztwo handlowe w zakresie handlu i rzemiosła kaletniczego i bursztyniarskiego, gromadzenie i dystrybucja dla potrzeb osób trzecich materiałów reklamowych i ofertowych również w drodze poczty elektronicznej i za pośrednictwem INTERNET-u w dziedzinie rzemiosła kaletniczego i bursztyniarskiego, opracowywanie (redagowanie) tekstów naukowych, publicystycznych, technicznych i handlowych dla potrzeb innych podmiotów gospodarczych w dziedzinie handlu i rzemiosła kaletniczego i bursztyniarskiego, projektowanie strategii działalności gospodarczej w części dotyczącej akwizycji i reklamy dla potrzeb innych podmiotów gospodarczych w dziedzinie rzemiosła kaletni-

czych i bursztyniarskich, organizowanie i prowadzenie wszelkiego rodzaju pokazów i ekspozycji materiałów reklamowych w tematyce kaletnictwa, przemysłu skórzanego i bursztyniarskiego, opracowywanie prognoz ekonomicznych i handlowych w dziedzinie reklamy i akwizycji towarów i usług kaletnicznych i bursztyniarskich, rozpoznawanie materiałów reklamowych powierzonych technikami audiowizualnymi, projektowanie i organizacja logistyczna co do zagadnień reklamowo-informacyjnych wszelkiego typu wystaw, kiermaszy i pokazów o charakterze naukowym, handlowym i usługowym, eksport, import oraz zgrupowanie na rzecz osób trzecich różnych artystycznych wyrobów oraz biżuterii i ozdób do noszenia nie będących biżuterią, ozdobnych elementów wyposażenia mieszkań jak również ich części wykonanych z bursztynu, rogu, kości słoniowej, fiszbinu, muszli, macicy perłowej, kamieni szlachetnych i półszlachetnych, ze metali szlachetnych i półszlachetnych i ich stopów, oraz ze stali stopowych z udziałem skóry naturalnej jako komponenta nie podstawowego, jak również wszelkich innych wyrobów ze skór naturalnych pozwalające nabywcy wygodnie je oglądać i hurtowo lub detalicznie kupować w sklepie specjalistycznym, dużym sklepie wielobranżowym lub supermarkecie, w składzie fabrycznym lub celnym, w hurtowni, w ofercie wysyłkowej, w sprzedaży obnośnej lub bezpośredniej, oraz w witrynie internetowej, **36** doradztwo finansowe dla potrzeb podmiotów gospodarczych w dziedzinie handlu i rzemiosła kaletniczego i bursztyniarskiego, działalność informacyjno-doradcza w zakresie ubezpieczeń przy prowadzeniu usług rzemieślniczych i handlu bursztynem oraz artystycznymi wyrobami ze skór, usługowe kojarzenie interesów i ofert podmiotów gospodarczych i osób fizycznych w zakresie obrotu przedmiotami własności intelektualnej w tym przedmiotami prawa autorskiego, prawa patentowego i prawa o znakach towarowych w dziedzinie rzemiosł bursztyniarskich i kaletnictwa, **37** naprawa biżuterii oraz artystycznych artykułów użytku codziennego nie będących biżuterią sporządzonych ze skór oraz z metali szlachetnych, półszlachetnych i stali stopowych, oraz z kamieni szlachetnych i półszlachetnych, **40** usługi uszlachetniania i rewitalizacji wyrobów artystycznych wykonanych ze skór lub wykonanych z udziałem skór jako komponenta nie podstawowego, **41** prowadzenie kursów edukacyjnych, czekdnicznych, mistrzowskich w zakresie kaletnictwa, bursztyniarstwa, złotnictwa i pamiątkarstwa artystycznego, usługi wystawiennicze w zakresie pamiątkarstwa, jubilerstwa, kaletnictwa i rzemiosła artystycznego, **42** usługi projektowo-konceptyjne w zakresie kaletnictwa, odzieży ze skór, biżuterii i zdobnictwa artystycznego, usługowe opracowywanie oraz opiniowanie opracowań graficznych z zakresu wzornictwa, biżuteryjnego i pamiątkarstwa artystycznego, oraz kaletnictwa.

(111) **191736** (220) 2004 10 21 (210) 286819  
 (151) 2007 06 06 (441) 2005 01 24  
 (732) Generali Życie Towarzystwo Ubezpieczeń S.A., Warszawa, PL.  
 (540)



Kolor znaku: czerwony, biały, żółty

(531) 4.2.5, 27.5.1, 29.1.12

(510), (511) **09** elektroniczne karty płatnicze, czytniki, magnetyczne nośniki danych, identyfikacyjne karty magnetyczne, karty inteligentne, neony, **16** wyroby z papieru i kartonu, książki, broszury, druki, formularze, prospekty, informatory, czasopisma, periodyki, katalogi, kalendarze, **20** plansze reklamowe, szyldy, billboardy, **35** prowadzenie badań marketingowych, badań i sondaży opinii, badań i sondaży rynku w sprawach związanych z ekonomią, finansami i ubezpieczeniami oraz rozpowszechnianie informacji na ten temat przez internet, usługi konsultacyjne, kojarzenie kontrahentów poprzez współpracę z partnerami, **36** ubezpieczenia, usługi finansowe i inwestycje kapitałowe związane z działalnością ubezpieczeniową, doradztwo i informacja w zakresie oceny i wyboru przez osoby fizyczne i podmioty gospodarcze optymalnej formy ubezpieczenia, usługi w ramach prowadzonych agencji ubezpieczeniowych, bezpośrednio w ramach współpracy z partnerami w tym poprzez internet, doradztwo w za-

kresie ubezpieczeń i finansów, usługi bankowe, usługi parabankowe np. pośrednictwo kredytowe, **41** publikacja informacji w internecie w zakresie ekonomii, finansów i ubezpieczeń.

(111) **191737** (220) 2004 10 22 (210) 286881  
 (151) 2007 05 21 (441) 2005 01 24  
 (732) ICOPAL S.A., Zduńska Wola, PL.  
 (540) DACHOWIEC  
 (510), (511) **19** papy.

(111) **191738** (220) 2004 10 22 (210) 286882  
 (151) 2007 07 09 (441) 2005 01 24  
 (732) ICOPAL S.A., Zduńska Wola, PL.  
 (540) ICOPAL WATER PRIMER  
 (510), (511) **17** masy asfaltowe izolacyjne i hydroizolacyjne.

(111) **191739** (220) 2004 10 22 (210) 286883  
 (151) 2007 07 09 (441) 2005 01 24  
 (732) ICOPAL S.A., Zduńska Wola, PL.  
 (540) ICOPAL WATER RENOVATOR  
 (510), (511) **17** masy asfaltowe izolacyjne i hydroizolacyjne.

(111) **191740** (220) 2004 11 05 (210) 287412  
 (151) 2007 04 25 (441) 2005 02 07  
 (732) „ICE - MASTRY” Spółka Jawna Ziębińska Maria i Ziębiński Stanisław, Czaniec, PL.  
 (540) FRESH MASTRY

(510), (511) **29** mrożone owoce, warzywa, ziemniaki i frytki, mrożone mieszanki owocowe i mieszanki warzywne, mrożone dania gotowe z owoców i dania gotowe z warzyw, mrożone mieszanki owocowo-warzywne, mrożone sałatki owocowe i sałatki warzywne, mrożone warzywa z dodatkiem sosów i/lub ziół i/lub przypraw, mrożone mieszanki warzywne z dodatkiem sosów i/lub ziół i/lub przypraw, mrożone dania gotowe vegetariańskie i z dodatkiem mięsa, mrożone dania gotowe z dodatkiem wyrobów mącznych, mrożone dania gotowe z dodatkiem sosów i/lub ziół i/lub przypraw, mrożone mięso, ryby, drób, dziczyzna i żywność pochodzenia morskiego, mrożone mieszanki mięsno-warzywne, mrożone wyroby kulinarne mięsne, owocowe, warzywne, **30** lód, lody spożywcze, lody spożywcze w proszku, sorbety jako lody, torty lodowe, rolandy lodowe, jogurt mrożony, napoje chłodzące na bazie czekolady, napoje chłodzące na bazie kakao, napoje chłodzące na bazie kawy, napoje chłodzące na bazie herbaty, mrożone wyroby rączne, mrożone pierogi, kluski i pizza, schłodzone desery, pianki i musy, ciasta mrożone, ciasta i wyroby cukiernicze, mrożone słodczyce, **35** dystrybucja i rozpowszechnianie materiałów reklamowych, rozpowszechnianie ogłoszeń reklamowych, reklama za pośrednictwem sieci komputerowej, reklama korespondencyjna, reklama radiowa, reklama prasowa, reklama telewizyjna, rozpowszechnianie próbek, badania rynku, organizowanie wystaw w celach handlowych lub reklamowych, pokazy towarów, promocja sprzedaży, wypożyczanie materiałów reklamowych, zgrupowanie na rzecz osób trzecich różnych towarów, pozwalające nabywcy wygodnie je oglądać i kupować u hurtownika lub w sklepie branży spożywczej.

(111) **191741** (220) 2004 11 08 (210) 287447  
 (151) 2007 04 20 (441) 2005 02 21  
 (732) KREISEL - Technika Budowlana Spółka z ograniczoną odpowiedzialnością, Poznań, PL.  
 (540)

**STIKOLOR**

Kolor znaku: granatowy

(531) 27.5.1, 29.1.4

(510), (511) **17** masy uszczelniające stosowane w budownictwie.

(111) **191742** (220) 2004 11 08 (210) 287448  
 (151) 2007 04 20 (441) 2005 02 21  
 (732) KREISEL - Technika Budowlana Spółka z ograniczoną odpowiedzialnością, Poznań, PL.

(540)



Kolor znaku: granatowy, pomarańczowy, biały

(531) 3.7.10, 27.5.1, 29.1.12

(510), (511) **37** usługi budowlane w zakresie układania glazury i innych wykładzin ściennych i podłogowych, tynkowania oraz izolowania budynków, informacja budowlana.

(111) **191743** (220) 2004 11 10 (210) 287539  
 (151) 2007 04 25 (441) 2005 02 21  
 (732) Leszek Ślęzyk, Szklarska Poręba, PL.  
 (540)



Kolor znaku: czarny, szary, czerwony

(531) 11.7.1, 27.5.1, 29.1.1, 29.1.6, 29.1.8

(510), (511) **35** usługi prowadzenia działalności importowo-eksportowej, prowadzenie działalności handlowej hurtowej i detalicznej, w tym także za pośrednictwem globalnej sieci internetowej, wykorzystując formę wysyłkową, promocja sprzedaży dla osób trzecich, usługi agencyjne i przedstawicielskie na rzecz krajowych i zagranicznych podmiotów gospodarczych.

(111) **191744** (220) 2006 02 03 (210) 305755  
 (151) 2007 06 15 (441) 2006 05 15  
 (732) „INSTANTA” Spółka z o.o., Żory, PL.  
 (540) MIRADOR

(510), (511) **05** apteczki podróżne, apteczki pierwszej pomocy przeznaczone, balsamy do celów leczniczych, odżywki i syropy witaminowe dla dzieci, chusteczki nasączone płynami farmaceutycznymi, cukierki do celów farmaceutycznych, preparaty farmaceutyczne, guma do żucia do celów leczniczych, herbaty ziołowe o działaniu leczniczym i lecznicze, kadzidełka odstraszające owady, kapsułki do celów farmaceutycznych, sole do kąpieli mineralnych lub do celów leczniczych, kompresy, korzenie lekarskie, materiały opatrunkowe, mleko białkowe i słodowe dla celów leczniczych, mleko w proszku dla niemowląt, mleko w proszku o działaniu leczniczym, preparaty przeciw odmrożeniom, pokarm dla niemowląt, środki do odświeżania powietrza, środki przeciwmolowe, środki owadobójcze, zioła lecznicze, żywność dietetyczna dla celów leczniczych, **29** mięso, ekstrakty mięsne, ryby, drób, dziczyzna, masło, margaryna, kazeina do celów spożywczych, owoce i warzywa konserwowane, mięso konserwowane, chrupki jabłkowe, owocowe kukurydziane i ziemniaczane, kawior, produkty mleczne, skorupiaki nieżywe, oleje jadalne, owoce i warzywa mrożone, galaretki owocowe, owoce smażone w cukrze, grzyby konserwowane, owoce i warzywa suszone, soki warzywne do przyrządzania potraw, pyłki kwiatowe jako żywność, marmolady, **30** kawa, herbata, kakao, cukier, ryż, tapioka, sago, kawa nienaturalna, mąka i produkty zbożowe, chleb, wyroby cukiernicze, lody, słodycze, miód, drożdże, proszek do pieczenia, sól, musztarda, ocet, sosy, napoje na bazie kawy, herbaty, kakao lub czekolady, ciasta, ciastka, ciasteczka, aromaty do napojów inne niż olejki esencyjne, aromaty do ciasta inne niż olejki esencyjne, cukierki, enzymy do ciast, aromaty kawowe, preparaty roślinne zastępujące kawę, keczup, sosy mięsne, sosy do sałat, suchary, wafle, **32** środki do produkcji napojów, napoje bezalkoholowe, pastylki do napojów musujących, napoje z soków owocowych bezalkoholowe, piwo, sok pomidorowy, soki owocowe, wody gazowane i mineralne, soki warzywne.

(111) **191745** (220) 2006 07 01 (210) 312661  
 (151) 2007 05 08 (441) 2006 10 02  
 (732) Zakłady Przemysłu Cukierniczego „MIESZKO” S.A.,  
 Warszawa, PL.  
 (540)



Kolor znaku: biały, niebieski, brązowy, złoty

(531) 8.1.19, 27.5.1, 29.1.14

(510), (511) **30** wyroby cukiernicze i słodczyce.

(111) **191746** (220) 2006 07 01 (210) 312662  
 (151) 2007 05 08 (441) 2006 10 02  
 (732) Zakłady Przemysłu Cukierniczego „MIESZKO” S.A.,  
 Warszawa, PL.  
 (540)



Kolor znaku: biały, różowy, niebieski, czerwony, zielony, fioletowy

(531) 8.1.19, 27.5.1, 29.1.15

(510), (511) **30** wyroby cukiernicze i słodczyce.

(111) **191747** (220) 2006 07 01 (210) 312663  
 (151) 2007 05 08 (441) 2006 10 02  
 (732) Zakłady Przemysłu Cukierniczego „MIESZKO” S.A.,  
 Warszawa, PL.  
 (540)



Kolor znaku: biały, niebieski, pomarańczowy, złoty

(531) 8.1.19, 27.5.1, 29.1.14

(510), (511) **30** wyroby cukiernicze i słodczyce.

(111) **191748** (220) 2006 07 01 (210) 312664  
 (151) 2007 05 08 (441) 2006 10 02  
 (732) Zakłady Przemysłu Cukierniczego „MIESZKO” S.A.,  
 Warszawa, PL.  
 (540)



Kolor znaku: biały, niebieski, zielony

(531) 8.1.19, 27.5.1, 29.1.13

(510), (511) **30** wyroby cukiernicze i słodczyce.

(111) **191749** (220) 2006 07 01 (210) 312665  
 (151) 2007 05 08 (441) 2006 10 02

(732) Zakłady Przemysłu Cukierniczego „MIESZKO” S.A.,  
Warszawa, PL.  
(540)



Kolor znaku: biały, zielony, niebieski, żółty  
(531) 8.1.19, 27.5.1, 29.1.14  
(510), (511) **30** wyroby cukiernicze i słodczyce.

(111) **191750** (220) 2006 09 15 (210) 315528  
(151) 2007 07 13 (441) 2006 12 27  
(732) Innowacyjno-Wdrożeniowe Laboratorium Farmaceutyczne  
„Labofarm” Tadeusz Pawełek, Starogard Gdański, PL.  
(540)



(531) 5.13.25, 19.3.1, 27.5.1  
(510), (511) **05** suplementy diety do celów leczniczych, suplementy żywności do celów leczniczych, środki dietetyczne do celów leczniczych, dietetyczne substancje do celów leczniczych, preparaty farmaceutyczne, ziołowe preparaty farmaceutyczne, roślinne preparaty farmaceutyczne, leki ziołowe o działaniu uspokajającym, preparaty ziołowe do celów leczniczych, leki dla ludzi, środki na uspokojenie nerwów, leki uspokajające, ziołowe leki uspokajające, leki zawierające kozłek lekarski, zioła lecznicze, tabletki ziołowe do celów leczniczych, korzenie lekarskie, kora do celów farmaceutycznych, mięta do celów farmaceutycznych, środki nasenne, preparaty medyczne do odchudzania, pastylki do celów farmaceutycznych, pigułki do celów farmaceutycznych, środki przeciwbólowe, środki przeczyszczające, środki rozwalniające, środki trawienne do celów farmaceutycznych, preparaty weterynaryjne, leki wzmacniające, leki przeciw zaparciom, **29** zioła suszone: melisa, kozłek lekarski, mieszanki ziół suszonych, korzenie ziół, ziele serdecznika, chmiel, cebule czosnku, kłącze imbiru, kora dębu, kora kruszyny, kora wierzy, korzeń mniszka, korzeń pokrzywy, korzeń żeń-szenia, koszyczek rumianku, kwiat róży, kwiatostan głogu, kwiatostan lipy, liść mięty pieprzowej, liść miłorzębu japońskiego, liść senesu, liść szałwii, nasienie kasztanowca, owoc głogu, owoc kminku, owoc senesu, owoc ostropestu, ziele dziurawca, ziele jeżówki purpurowej, ziele nostryka, **30** suplementy diety inne niż do celów leczniczych, suplementy żywności inne niż do celów leczniczych, środki dietetyczne inne niż do celów leczniczych, dietetyczne substancje inne niż do celów leczniczych, preparaty roślinne.

(111) **191751** (220) 2004 11 24 (210) 288044  
(151) 2007 05 11 (441) 2005 03 07  
(732) Polska Telefonia Cyfrowa Sp. z o.o., Warszawa, PL.  
(540) Eraitpartner  
(510), (511) **09** aparaty telefoniczne, przewody, słuchawki telefoniczne, telefony komórkowe, zestawy głośno mówiące, anteny, baterie do tych telefonów, ładowarki, obudowy kolorowe, zestawy słuchawkowe, karty PCMCIA, obudowy, uchwyty i pokrowce do telefonów komórkowych, karty telefoniczne do automatów, karty telefoniczne do telefonów komórkowych, karty sim, urządzenia do przetwarzania

informacji, współpracujące z komputerami w zakresie przekazywania dźwięku i obrazu, czyste i zapisane magnetyczne nośniki danych, audio i video, **35** usługi w zakresie reklamy: organizacja kampanii reklamowych, wynajem i sprzedaż miejsca i czasu na reklamy, usługi w zakresie dystrybucji i doręczania prospektów reklamowych, ofert sprzedaży i próbek reklamowych, również za pośrednictwem sieci teleinformatycznych -internetu, pośrednictwo w sprzedaży towarów za pośrednictwem internetu, usługi rejestrowania, kompilacji, systematyzacji pisemnych informacji i ich przekazywaniu za pośrednictwem sieci telefonicznych, internetu, dostarczanie pakietów informacji, tekstów reklamowych dostosowanych do indywidualnych wymagań odbiorcy, usługi informacji o działalności gospodarczej i handlowej, udzielanie informacji telefonicznych w zakresie rozrywki, turystyki, organizacji podróży i oferowanie sprzedaży usług w tym zakresie, usługi świadczone w systemie on-line w zakresie kupna i sprzedaży, sprzedaży aukcyjnej i promocyjnej towarów i usług, usługi w zakresie umożliwiania wymiany informacji i konwersacji w czasie realnym za pośrednictwem sieci teleinformatycznych internet i telefonów komórkowych, **36** usługi w zakresie pośrednictwa w zawieraniu umów ubezpieczeniowych, umów kredytowych za pośrednictwem telefonu i sieci teleinformatycznych internet, sprawdzanie stanu konta za pośrednictwem telefonu i sieci teleinformatycznych internet, umożliwienia dokonywania płatności za pośrednictwem telefonu i internetu, obsługa kart kredytowych za pośrednictwem telefonu i internetu, **38** usługi świadczone przez operatora sieci telefonii komórkowej w zakresie obsługi połączeń abonentów telefonii komórkowej, usługi przekazywania głosu i obrazu w systemie przekazu fonicznego i cyfrowego, usługi teleksowych i telefaksowych, usługi w zakresie zbierania i przekazywania informacji, przesyłanie informacji tekstowej i obrazowej za pośrednictwem komputerów i sieci informatycznych, przekazywanie danych przy pomocy terminali komputerowych, przesyłanie wiadomości, danych, głosu i obrazu za pomocą przekazu satelitarnego, usługi przekazywania poczty elektronicznej za pośrednictwem sieci telefonii komórkowej i telefonów komórkowych, udostępnianie połączeń z sieciami informatycznymi, wypożyczanie urządzeń służących do przekazywania głosu, obrazu, i danych za pomocą telefonii analogowej, cyfrowej, satelitarnej, udostępnianie stron internetowych za pośrednictwem telefonii komórkowej bezpośrednio na wyświetlaczu aparatu telefonicznego, usługi w zakresie umożliwiania wymiany informacji i konwersacji w czasie realnym za pośrednictwem sieci teleinformatycznych internet i telefonów komórkowych, zbieranie i przekazywanie informacji, przekazywanie informacji lokalnej dotyczącej obszaru na którym znajduje się odbiorca zgodnie z indywidualnymi wymaganiami, **41** usługi nauczania i rozrywki prowadzone za pośrednictwem sieci teleinformatycznych internet i telefonów komórkowych, organizowanie konkursów edukacyjnych i rozrywkowych, organizacja gier rozrywkowych, przeprowadzanie plebiscytów.

(111) **191752** (220) 2004 11 29 (210) 288185  
(151) 2007 04 20 (441) 2005 03 07  
(732) O.K.D., a.s., člen koncernu KARBON INVEST, a.s.,  
Ostrava-Moravská Ostrava, CZ.  
(540)



Kolor znaku: zielony, żółty  
(531) 26.11.2, 26.13.25, 27.5.1, 29.1.12  
(510), (511) **04** mieszanki ropy naftowej z biokomponentami, paliwa ekologiczne do silników zapłonowych, **09** dystrybutory paliwa na stacjach benzynowych, urządzenia do tankowania paliw, urządzenia do pomiaru poziomu paliwa na benzynowych stacjach usługowych.

(111) **191753** (220) 2004 12 06 (210) 288504  
(151) 2007 04 05 (441) 2005 03 21  
(732) SENTENCE S.C. Katarzyna Chlebek, Jarosław Czechowski,  
Szczurowa, PL.

(540)

**WAKE UP!**

(531) 24.17.1, 27.5.1

(510), (511) **41** informacja o imprezach rozrywkowych, usługi dotyczące organizowania i prowadzenia imprez rozrywkowych, radiowe i telewizyjne programy rozrywkowe, organizowanie i realizacja spektakli.

(111) **191754** (220) 2004 12 07 (210) 288548  
 (151) 2007 05 08 (441) 2005 03 21  
 (732) Andrzej Zieliński, Warszawa, PL.  
 (540)



(531) 27.5.1

(510), (511) **35** sprzedaż części i akcesoriów dla motoryzacji.

(111) **191755** (220) 2004 12 09 (210) 288631  
 (151) 2007 04 23 (441) 2005 03 21  
 (732) RT MEDIA Ryszard Turski, Łódź, PL.  
 (540) magazyn mobilnego mężczyzny mmm

(510), (511) **16** druki, czasopisma, książki, gazety, **35** reklama na rzecz osób trzecich, organizowanie wystaw w celach handlowych lub reklamowych, **41** organizowanie wystaw z dziedziny kultury lub edukacji.

(111) **191756** (220) 2004 12 16 (210) 288890  
 (151) 2007 05 21 (441) 2005 03 21  
 (732) RADIO ESKA Spółka Akcyjna, Warszawa, PL.  
 (540)



Kolor znaku: czarny, biały, ceglany

(531) 25.5.1, 27.5.1, 29.1.13

(510), (511) **16** afisze, plakaty, albumy, broszury, czasopisma, gazety, kalendarze, książki, rysunki, katalogi, **35** prowadzenie usług w zakresie: badania opinii, rozprowadzania i dystrybucji materiałów reklamowych - próbek, druków, prospektów, broszur, reklamy za pośrednictwem sieci komputerowej, reklamy radiowe, reklamy telewizyjne, reklamy filmowe, reklamy prasowe, reklamy korespondencyjne, rozpowszechnianie ogłoszeń reklamowych, publikowania tekstów reklamowych, informacji handlowej, pokazów towarów, organizowania wystaw w celach handlowych lub reklamowych, pokazy towarów, promocji sprzedaży dla osób trzecich, wyszukiwania informacji w plikach komputerowych dla osób trzecich, zarządzania zbiorami informatycznymi, **38** prowadzenie usług w zakresie: emisji i transmisji radiowej, emisji i transmisji telewizyjnych, przekazów satelitarnych, poczty elektronicznej, przesyłania informacji i wiadomości, transmisji programów radiowych i telewizyjnych, przesyłania informacji tekstowej i obrazowej przy pomocy komputera, rozpowszechniania programów radiowych i telewizyjnych, prowadzenia agencji informacyjnych dotyczących zbierania i przekazywania wiadomości, **41** prowadzenie usług w zakresie: edukacji z zakresu obsługi komputerów, edukacji z zakresu obsługi połączeń internetowych, organizowania konkursów edukacyjnych lub rozrywkowych, organizowania wystaw z dziedziny kultury lub edukacji, nauczania, rozrywki radiowej, rozrywki telewizyjnej, montażu programów radiowych lub telewizyjnych, produkcji tematycznych lub specjalistycznych słuchowisk lub widowisk, produkcji filmów, usługi studia nagrań, fotoreportaże, obsługi konferencji i kongresów, informacji o imprezach rozrywkowych i rekreacji, publikowania książek, pisanie scenariuszy, mikro-wydawnictw, wypożyczania nagrań wideo i dźwiękowych, **42** prowadzenie usług w zakresie: programowania komputerów,

doradztwa w zakresie sprzętu komputerowego, tworzenia i utrzymania stron internetowych dla osób trzecich, licencjonowania własności intelektualnej, zarządzania, i administrowania prawami autorskimi oraz prawami własności intelektualnej.

(111) **191757** (220) 2005 01 20 (210) 290113  
 (151) 2007 05 29 (441) 2005 05 02  
 (732) P.P.H.U. „ACOSTAR” Ewelina Wojtaszek, Pabianice, PL.  
 (540)



(531) 3.5.5

(510), (511) **03** środki wybielające, piorące, czyszczące, impregnujące jak na przykład zmiękczejące, antystatyczne, nabłyszczające, ożywiające, usztywniające stosowane do materiałów tekstylnych, detergenty (syntetyczne środki piorące) inne niż używane w procesach produkcyjnych oraz inne niż do celów medycznych, mydła, preparaty kosmetyczne, **25** ubrania, buty, nakrycia głowy, **35** agencja eksportowo-importowa, badanie rynku, zaopatrzenie osób trzecich, **40** obróbka materiałów włókienniczych i skór, krawiectwo, hafciarstwo.

(111) **191758** (220) 2005 01 24 (210) 290207  
 (151) 2007 06 28 (441) 2005 05 02  
 (732) ECKERT Automatyka Spawalnicza Spółka z ograniczoną odpowiedzialnością, Legnica, PL.  
 (540)

**E C K E R T**

Kolor znaku: niebieski

(531) 27.5.1, 29.1.4

(510), (511) **07** mechanizmy sterownicze do maszyn i urządzeń do cięcia, sterowane programem komputerowym, stoły przemysłowe do maszyn i urządzeń do cięcia, stoły wentylacyjne z filtrowentylacją do maszyn i urządzeń do cięcia, maszyny i urządzenia do cięcia sterowane komputerowo lub fotooptycznie, z czynnikiem tnącym plazmowym, maszyny i urządzenia do cięcia sterowane komputerowo lub fotooptycznie, z czynnikiem tnącym autogenicznym, maszyny i urządzenia do cięcia sterowane komputerowo lub fotooptycznie, z czynnikiem tnącym wodnym, maszyny i urządzenia do cięcia sterowane komputerowo lub fotooptycznie, z czynnikiem tnącym laserowym.

(111) **191759** (220) 2005 10 31 (210) 301795  
 (151) 2007 08 27 (441) 2006 02 06  
 (732) BODEGAS NAVARRO LOPEZ S.L., Valdepeñas, ES.  
 (540)



Kolor znaku: niebieski i jego odcienie, czarny, żółty, biały

(531) 25.1.1, 26.4.4, 27.5.1, 29.1.15

(510), (511) **33** wina.

(111) **191760** (220) 2005 02 25 (210) 291625  
 (151) 2007 08 06 (441) 2005 05 30

(732) „Extrem 4x4” Baron, Siuta Spółka jawna, Bielsko-Biała, PL.  
(540)



Kolor znaku: czarny, szary

(531) 24.17.5, 27.5.1, 27.7.1, 29.1.12

(510), (511) **12** błotniki, drążki skrętne do pojazdów, drzwi do pojazdów, fartuchy błotników, hamulce do pojazdów, karoserie samochodowe, koła pojazdów, łańcuchy przeciw poślizgowe, maski, kłapy silników samochodowych, nadwozia do pojazdów, mechanizmy napędowe do pojazdów, wały napędowe do pojazdów, obudowy, części pojazdów, obwody hydrauliczne do pojazdów, osie pojazdów, piasty kół pojazdów, podwozia samochodów, amortyzatory, zawieszenia w pojazdach, dachy składane w pojazdach, siedzenia do pojazdów, tapicerka do pojazdów, zderzaki do pojazdów, silniki do pojazdów, progi do pojazdów, akcesoria samochodowe, przekładnie redukcyjne do pojazdów, przekładnie zębate do pojazdów, silniki samochodowe, skrzynie biegów do pojazdów, sprzęgła do pojazdów, osłony ochronne nadwozi i podwozi pojazdów, **35** zgrupowanie, gromadzenie i ekspozycja na rzecz osób trzecich pojazdów, części do pojazdów, akcesoriów do pojazdów, dodatkowego wyposażenia do pojazdów pozwalające wygodnie je oglądać, sprzedawać i kupować - komis samochodowy, **37** obsługa pojazdów, naprawa pojazdów, regeneracja silników, stacje obsługi samochodów, wymiana, modyfikacja silników pojazdów, wymiana, modernizacja, modyfikacja pojazdów, modernizacja, modyfikacja wyglądu pojazdów, tuning samochodowy, modernizacja, modyfikacja nadwozi, podwozi, zawieszania, wyposażenia pojazdów.

(111) **191761** (220) 2003 12 30 (210) 274521  
(151) 2007 08 24 (441) 2004 04 19

(732) „AGRO-SMAK” Jajecznik i Spółka Spółka Jawna,  
Dębe Kolonia, PL.

(540) agrosmak

(510), (511) **01** chemiczne preparaty do konserwowania artykułów spożywczych, produkty chemiczne przyspieszające proces wytwarzania, dojrzewania, uwydatniające i utrzymujące barwę, poprawiające smak i konsystencję żywności, w tym do mięs, wędlin i wyrobów z udziałem mięs, środki chemiczne do peklowania mięs, preparaty do wędzenia mięsa, emulgatory i stabilizatory, polifosforany, antyutleniające, preparaty białkowe, kwas askorbinowy, askorbinian sodu, środki pomocnicze do peklowania i kutrowania mięs, **29** białka spożywcze, kazeina do celów spożywczych, proteiny spożywcze, naturalne środki wspomagające do mięsa i wędlin, **30** przyprawy i mieszanki przyprawowe, preparaty aromatyczne, esencje spożywcze, enzymy, zagęszczacze do wędlin, sól, sól peklowa, sole przyprawowe.

(111) **191762** (220) 2005 05 04 (210) 294580  
(151) 2007 08 23 (441) 2005 08 08

(732) „ROLMUS” P.P.H.U.T. EXPORT-IMPORT Mieczysław  
Szymkowiak, Września, PL.

(540) rolmus

(510), (511) **07** maszyny i urządzenia rolnicze, ogrodnicze, leśne i do nawadniania oraz części zamienne do nich, akcesoria i wyposażenie do maszyn i urządzeń rolniczych, ogrodniczych i leśnych, maszyny i urządzenia dla przemysłu włókienniczego, odzieżowego i skórzanego, akcesoria i wyposażenie do maszyn przemysłu włókienniczego, odzieżowego i skórzanego, części z metalu do maszyn i urządzeń rolniczych, odlewy z metali nieszlachetnych i ich stopów, **40** obróbka metali, odlewanie metali, obróbka cieplna metali, ślusarstwo, kowalstwo, regeneracja części do maszyn i urządzeń, regeneracja narzędzi, obróbka wykończeniowa metali (szlifowanie, polerowanie), usługi galwanizacyjne.

(111) **191763** (220) 2006 09 08 (210) 315296  
(151) 2007 09 05 (441) 2006 12 11

(732) „DOSPEL” Spółka z ograniczoną odpowiedzialnością,  
Częstochowa, PL.

(540)



Kolor znaku: szary, biały, pomarańczowy, ciemnoszary

(531) 26.5.4, 27.5.1, 27.5.21, 29.1.14

(510), (511) **06** budowlane materiały metalowe, drobne wyroby żelazne i metalowe, rury i rurki metalowe, materiały blacharskie dla budownictwa, materiały zbrojeniowe dla budownictwa metalowe, daszki budowlane metalowe, deflektory kominowe metalowe, haki metalowe, zaciski do rur lub kabli metalowe, kolanka do rur metalowe, kształtki rurowe rozgałęzieniowe metalowe, okucia metalowe, uchwyty i haki ściennie do mocowania rur metalowe, śruby metalowe, zaciski i klamry metalowe, opaski i haki do zamocowania kabli lub rur metalowe, zasuwki, rury i przewody do instalacji centralnego ogrzewania, przewody metalowe do instalacji wentylacji i klimatyzacji, złączki do rur metalowe, kołnierze metalowe, kominowe metalowe, kratki ochronne metalowe, nasady kominowe metalowe, opaski i obejmy metalowe, osłony do rur metalowe, armatura do przewodów metalowa, przewody i rurociągi metalowe, zawory inne niż części maszyn metalowe, kominowe trzony metalowe, przewody instalacyjne rurowe rozgałęźne metalowe, **11** urządzenia i instalacje do oświetlenia, urządzenia i instalacje do chłodzenia i ogrzewania, podgrzewacze wody, grzejniki elektryczne, grzejniki, elementy grzejne, termowentylatory, wentylatory, wentylatory kanałowe, wymienniki ciepła, wyciągi wentylacyjne i kominowe, wentylatory sufitowe, aparatura, urządzenia i instalacje do wentylacji i klimatyzacji, dmuchawy jako części instalacji do nawiewu, filtry jako części instalacji domowych lub przemysłowych, filtry powietrza do klimatyzacji, przewody jako części instalacji sanitarnych, rekuperatory ciepła, suszarki do włosów, aparatura do suszenia, lampy oświetleniowe, oprawki żarówek do lamp elektrycznych, sprzęt kuchenny elektryczny, regulatory do wyciągów w ogrzewnictwie, ogrzewacze stóp elektryczne lub nieelektryczne, kanały kominowe, aparatura i urządzenia do oczyszczania powietrza, instalacje i urządzenia do odświeżania, urządzenia i instalacje do suszenia, **17** izolatory do przewodów, materiały filtracyjne jako półprodukty w postaci pianki lub folii z tworzyw sztucznych, giętkie przewody i rury niemetalowe, osłony i złączki niemetalowe do rur, pierścienie uszczelniające, uszczelki, materiały uszczelniające, materiały ciepłochronne, materiały dźwiękoszczelne, folie metalowe izolacyjne, materiały izolacyjne, **19** materiały budowlane niemetalowe, rury sztywne niemetalowe, kominowe nasady i deflektory niemetalowe, kominowe przedłużacze i trzony niemetalowe, kominowe niemetalowe, kratki niemetalowe, rury spustowe i wodociągowe niemetalowe, ryny niemetalowe, betonowe elementy budowlane, rury kamionkowe, kanały i przewody niemetalowe dla instalacji wentylacyjnych i klimatyzacyjnych, konstrukcyjne elementy niemetalowe dla budownictwa, kształtki rurowe rozgałęzieniowe niemetalowe, kształtowniki niemetalowe, **20** kratki ochronne niemetalowe, zawory niemetalowe inne niż części maszyn, zaciski niemetalowe do rur i kabli, kratki kominkowe, uchwyty i zaciski z tworzyw sztucznych do kabli lub rur.

(111) **191764** (220) 2006 09 07 (210) 315226  
(151) 2007 07 13 (441) 2006 12 11

(732) Toruńskie Zakłady Materiałów Opatrunkowych, S.A., Toruń, PL.  
(540)

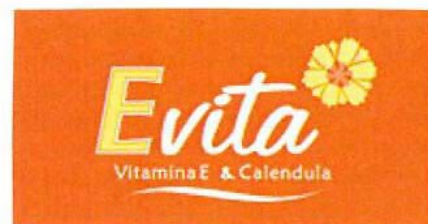

Kolor znaku: biały, pomarańczowy, żółty

(531) 5.5.19, 26.11.1, 27.5.1, 29.1.13

(510), (511) **05** podpaski higieniczne, wkładki higieniczne, tampony (artykuły higieniczne).

(111) **191765** (220) 2005 03 21 (210) 292752  
(151) 2007 07 13 (441) 2005 06 27  
(732) VTS HQ Sp. z o.o., Suchy Dwór, PL.  
(540)



Kolor znaku: czarny, biały, złoty  
(531) 26.1.2, 26.1.12, 27.5.1, 29.1.13

(510), (511) **09** układy i elementy automatyki kontrolno - sterującej, **11** urządzenia do wentylacji i klimatyzacji, urządzenia grzewcze, centrale klimatyzacyjne, urządzenia klimatyzacyjne z częścią chłodniczą, jak uniwersalny agregat klimatyzacyjny, urządzenia chłodnicze, osprzęt do wentylacji i klimatyzacji, **37** serwis gwarancyjny i pogwarancyjny central klimatyzacyjnych i innych urządzeń wentylacyjnych, chłodniczych i grzewczych, montaż tych urządzeń w miejscach eksploatacji, **41** szkolenie i edukacja w zakresie problematyki wentylacyjno - klimatyzacyjnej, ekspozycja nowości technicznych w zakresie klimatyzacji i wentylacji, **42** wykonywanie ekspertyz inżynierskich, projektowanie i wykonywanie dokumentacji technicznej.

(111) **191766** (220) 2005 02 24 (210) 291571  
(151) 2007 04 20 (441) 2005 05 30  
(732) JMD Daniel Technologie Janusz Daniel, Warszawa, PL.  
(540) PENZA

(510), (511) **09** kamizelki i inna odzież chroniąca przed kulami, odławkami pocisków i ostrymi narzędziami wraz z dopinaniem oporządzeniem zawartym w tej klasie - przeznaczone dla wojska, policji i służb ochroniarskich.

(111) **191767** (220) 2005 02 24 (210) 291573  
(151) 2007 04 20 (441) 2005 05 30  
(732) JMD Daniel Technologie Janusz Daniel, Warszawa, PL.  
(540) GAWAR

(510), (511) **09** kamizelki i inna odzież chroniąca przed kulami, odławkami pocisków i ostrymi narzędziami wraz z dopinaniem oporządzeniem zawartym w tej klasie - przeznaczone dla wojska, policji i służb ochroniarskich.

(111) **191768** (220) 2005 02 24 (210) 291587  
(151) 2007 06 04 (441) 2005 05 30  
(732) F.H.U. „SADPEX” Andrzej Ślipko, Piekary Śląskie, PL.  
(540) SADPEX

(510), (511) **09** kalkulatory, kalkulatory kieszonkowe, **16** materiały piśmienne, przyrządy do pisania, przybory do pisania, przybory szkolne, zeszyty, pióra, pióra wieczne, piórka do rysowania, ołówki, piórniki, gumki do ścierania, temperówki, kleje do materiałów papierniczych lub do użytku domowego, korektory (płyny korekcyjne), wkłady atramentowe do piór, wkłady do długopisów, pastele, pudełka z farbami, akwarele, pędzle, przybory kreślarskie do rysowania, linijki rysownicze, ekierki, trójkąty kreślarskie, artykuły biurowe z wyjątkiem mebli, teczki, skoroszyty, segregatory, dziurkacze, zszywacze, bloczki do pisania, bloki do pisania, bloki rysunkowe, notesy, **18** plecaki, plecaki szkolne.

(111) **191769** (220) 2005 02 25 (210) 291676  
(151) 2007 05 17 (441) 2005 05 30  
(732) KREISEL - Technika Budowlana Sp. z o.o., Poznań, PL.  
(540)

**Kleje, tynki, zaprawy -  
nie ma sprawy!**

Kolor znaku: pomarańczowy  
(531) 27.5.1, 29.1.1

(510), (511) **01** kleje do celów przemysłowych i dla budownictwa, preparaty do gruntowania, preparaty konserwujące stosowane w budownictwie, środki do uszlachetniania betonu i zapraw, **17** materiały izolacyjne i szczeliwa budowlane, **19** zaprawy budowlane, masy samopoziomujące, gips, spoiny do fug, gładzie szpachlowe, tynki szlachetne, powłoki ozdobno-ochronne dla budownictwa, **37** usługi budowlane, naprawy i usługi instalacyjne w zakresie budownictwa.

(111) **191770** (220) 2005 03 29 (210) 293019  
(151) 2007 05 09 (441) 2005 07 11  
(732) KREISEL - Technika Budowlana Sp. z o.o., Poznań, PL.  
(540)

**AKRYTYNK**

Kolor znaku: pomarańczowy, ciemnoniebieski

(531) 27.5.1, 29.1.12  
(510), (511) **19** zaprawy budowlane.

(111) **191771** (220) 2002 12 31 (210) 259420  
(151) 2007 07 03 (441) 2003 07 14  
(732) GRUPA LOTOS Spółka Akcyjna, Gdańsk, PL.  
(540) LOTOS Paliwa

(510), (511) **01** siarka, wodór, plastyfikatory naftowe, płyny: hamulcowe, hydrauliczne, do chłodziw samochodowych, chłodziwa, środki antyroszeniowe, konserwujące listwy, uszczelki gumowe, ekstrakt furfurolowy do produkcji zmiękczaczy w przemyśle, dodatki chemiczne do paliw, dodatki detergentowe do paliw, produkty petrochemiczne: alkohole, glikole, ketony, dieny, olefiny, poliolefiny, etery, preparaty odmrażające do szyb, **02** środki antykorozyjne, **03** płyny do spryskiwaczy, płyny pielęgnacyjne do samochodów, płyny do czyszczenia tapicerki, **04** smary, oleje napędowe, opałowe, podstawowe, oleje przemysłowe, przekładniowe, hydrauliczne, hydrauliczno-przekładniowe, sprężarkowe, turbinowe, maszynowe, żeglugowe, do farb graficznych, do konserwacji: murów, skór, tkanin, ułatwiającej wyjmowanie z formy, zwilżające, smarowe, specjalne, oleje do silników benzynowych i wysokoprężnych: mineralne, pół-syntetyczne, syntetyczne, oleje do silników sprzętu ogrodniczego, mikrociągników i kultywatorów, sprzętu rolniczego i drogowego oraz małych urządzeń pomocniczych, gazy techniczne: propan, butan, gaz płynny propan-butan, komponenty benzynowe, benzyna, paliwa, biopaliwa, paliwo lotnicze i żeglugowe, paliwo bunkrowe, gaz parafinowy, parafina, wosk, **19** asfalt drogowy, asfalt przemysłowy, asfalt do preparowania lepiszczy, asfalt przemysłowy izolacyjny, asfalty i elastomeroasfalty modyfikowane, lepiszcze elastomerowo-asfaltowe, lepek asfaltowy, smoły, bitumy, materiały do budowy i pokrywania dróg, roztwory i emulsje bitumów asfaltowych, **20** zamknięcia niemetalowe do butelek, kanistrów, pojemników, **21** butelki, kanistry, pojemniki niemetalowe do cieczy, **35** analiza kosztów, badanie rynku, doradztwo handlowe, dystrybucja materiałów reklamowych, badania i doradztwo w zakresie działalności gospodarczej, reklama i promocja wyrobów, usługi hurtowni: paliw, olejów i wszelkich akcesoriów samochodowych oraz sklepów na stacjach paliwowych w zakresie towarów: artykułów spożywczych, przemysłowych, papierniczych, czasopism, książek, map, atlasów samochodowych oraz innych artykułów powszechnego użytku, prowadzenie ksiąg, rachunkowość, przygotowywanie zeznań podatkowych, **36** wynajem, dzierżawa, kupno, sprzedaż, wycena nieruchomości, transfer elektroniczny środków finansowych, **37** usługi motoryzacyjne prowadzone na stacjach paliwowych, usługi remontowe, naprawcze i konserwacyjne: maszyn, urządzeń, instalacji, urządzeń transportowych i taboru kolejowego, usługi w zakresie kapitałowej działalności inwestycyjnej, usługi budowlane, wykończeniowe, wykonywanie instalacji: elektrycznych, hydraulicznych, gazowych, instalowanie, naprawa i konserwacja: telefonów, komputerów, budowa stacji paliw, asfaltowanie, **38** usługi w zakresie łączności: radiofonicznej, telefonicznej, telegraficznej, telefonii komórkowej i poprzez internet, przesyłanie danych przy pomocy terminali komputerowych, sieci światłowodów, przesyłanie informacji tekstowej i obrazowej przy pomocy komputera, poczta elektroniczna, usługi w zakresie zapewnienia dostępu do łączności internetowej, przekaz satelitarny, łączność, **39** dystrybucja paliw, olejów, przesyłek, holowanie, transport kole-

jowy, drogowy, rzeczny, rurociągowy, morski, przeladunek i załadunek, magazynowanie, składowanie i przechowywanie towarów, wynajmowanie samochodów osobowych i pojazdów transportowych, przewóz osób, dystrybucja energii elektrycznej, ciepłej (para wodna i gorąca woda), wody zdemineralizowanej i wody pitnej, **40** oczyszczanie ścieków, powietrza, utylizacja odpadów i surowców wtórnych, przetwarzanie ropy naftowej, wytwarzanie energii elektrycznej, ciepłej (para wodna i gorąca woda), wody zdemineralizowanej i wody pitnej, obróbka metali, **41** organizowanie promocyjnych imprez sportowych, rozgrywek i zawodów sportowych, organizowanie i prowadzenie konferencji, kongresów, seminariów, sympozjów, wystaw, działalność dydaktyczna i szkoleniowa, tłumaczenia, **42** usługi w zakresie badań naukowych i technologicznych, a także projektowanie konieczne do świadczenia powyższych usług, analiza chemiczna, przemysłowa, usługi badawcze, projektowanie i rozwój sprzętu i programów komputerowych, doradztwo w sprawach sprzętu komputerowego, programowanie, wypożyczanie i aktualizacja oprogramowania komputerowego i baz danych, programowanie komputerów, usługi prawnicze oraz w zakresie ochrony własności przemysłowej i intelektualnej, usługi projektowe i projektowanie stacji paliw, **43** usługi gastronomiczne na stacjach paliwowych, bary szybkiej obsługi, restauracje samoobsługowe, restauracje, usługi hotelarskie, **45** usługi związane z ochroną osób i mienia, ochrona obiektów przemysłowych.

(111) **191772** (220) 2002 12 31 (210) 259421  
(151) 2007 07 03 (441) 2003 07 14  
(732) GRUPA LOTOS Spółka Akcyjna, Gdańsk, PL.

(540) LOTOS Oil

(510), (511) **01** siarka, wodór, plastyfikatory naftowe, płyny: hamulcowe, hydrauliczne, do chłodnic samochodowych, chłodziwa, środki antyroszeniowe, konserwujące listwy, uszczelki gumowe, ekstrakt furfuroloyowy do produkcji zmiękczaczy w przemyśle, dodatki chemiczne do paliw, dodatki detergentowe do paliw, produkty petrochemiczne: alkohole, glikole, ketony, dieny, olefiny, poliolefiny, etery, preparaty odmrażające do szyb, **02** środki antykorozyjne, **03** płyny do spryskiwaczy, płyny pielęgnacyjne do samochodów, płyny do czyszczenia tapicerki, **04** smary, oleje napędowe, opałowe, podstawowe, oleje przemysłowe, przekładniowe, hydrauliczne, hydrauliczno-przekładniowe, sprężarkowe, turbinowe, maszynowe, żeglugowe, do farb graficznych, do konserwacji: murów, skór, tkanin, ułatwiające wyjmowanie z formy, zwilżające, smarowe, specjalne, oleje do silników benzynowych i wysokoprężnych: mineralne, półsyntetyczne, syntetyczne, oleje do silników sprzętu ogrodniczego, mikrociągników i kultywatorów, sprzętu rolniczego i drogowego oraz małych urządzeń pomocniczych, gazy techniczne: propan, butan, gaz płynny propan-butan, komponenty benzynowe, benzyna, paliwa, biopaliwa, paliwo lotnicze i żeglugowe, paliwo bunkrowe, gaz parafinowy, parafina, wosk, **19** asfalt drogowy, asfalt przemysłowy, asfalt do preparowania lepiszczy, asfalt przemysłowy izolacyjny, asfalty i elastomeroasfalty modyfikowane, lepiszcze elastomeroasfaltowe, lepik asfaltowy, smoły, bitumy, materiały do budowy i pokrywania dróg, roztwory i emulsje bitumów asfaltowych, **20** zamknięcia niemetalowe do butelek, kanistrów, pojemników, **21** butelki, kanistry, pojemniki niemetalowe do cieczy, **35** analiza kosztów, badanie rynku, doradztwo handlowe, dystrybucja materiałów reklamowych, badania i doradztwo w zakresie działalności gospodarczej, reklama i promocja wyrobów, usługi hurtowni: paliw, olejów i wszelkich akcesoriów samochodowych oraz sklepów na stacjach paliwowych w zakresie towarów: artykułów spożywczych, przemysłowych, papierniczych, czasopism, książek, map, atlasów samochodowych oraz innych artykułów powszechnego użytku, prowadzenie ksiąg, rachunkowość, przygotowywanie zeznań podatkowych, **36** wynajem, dzierżawa, kupno, sprzedaż, wycena nieruchomości, transfer elektroniczny środków finansowych, **37** usługi motoryzacyjne prowadzone na stacjach paliwowych, usługi remontowe, naprawcze i konserwacyjne: maszyn, urządzeń, instalacji, urządzeń transportowych i taboru kolejowego, usługi w zakresie kapitałowej działalności inwestycyjnej, usługi budowlane, wykończeniowe, wykonywanie instalacji: elektrycznych, hydraulicznych, gazowych, instalowanie, naprawa i konserwacja: telefonów, komputerów, budowa stacji paliw, asfaltowanie, **38** usługi w zakresie łączności: radiofonicznej, telefonicznej, telegraficznej, telefonii komórkowej i poprzez internet, przesyłanie danych przy pomocy terminali komputerowych, sieci

światłowodów, przesyłanie informacji tekstowej i obrazowej przy pomocy komputera, poczta elektroniczna, usługi w zakresie zapewnienia dostępu do łączności internetowych, przekaz satelitarny, łączność, **39** dystrybucja paliw, olejów, przesyłek, holowanie, transport kolejowy, drogowy, rzeczny, rurociągowy, morski, przeladunek i załadunek, magazynowanie, składowanie i przechowywanie towarów, wynajmowanie samochodów osobowych i pojazdów transportowych, przewóz osób, dystrybucja energii elektrycznej, ciepłej (para wodna i gorąca woda), wody zdemineralizowanej i wody pitnej, **40** oczyszczanie ścieków, powietrza, utylizacja odpadów i surowców wtórnych, przetwarzanie ropy naftowej, wytwarzanie energii elektrycznej, ciepłej (para wodna i gorąca woda), wody zdemineralizowanej i wody pitnej, obróbka metali, **41** organizowanie promocyjnych imprez sportowych, rozgrywek i zawodów sportowych, organizowanie i prowadzenie konferencji, kongresów, seminariów, sympozjów, wystaw, działalność dydaktyczna i szkoleniowa, tłumaczenia, **42** usługi w zakresie badań naukowych i technologicznych, a także projektowanie konieczne do świadczenia powyższych usług, analiza chemiczna, przemysłowa, usługi badawcze, projektowanie i rozwój sprzętu i programów komputerowych, doradztwo w sprawach sprzętu komputerowego, programowanie, wypożyczanie i aktualizacja oprogramowania komputerowego i baz danych, programowanie komputerów, usługi prawnicze oraz w zakresie ochrony własności przemysłowej i intelektualnej, usługi projektowe i projektowanie stacji paliw, **43** usługi gastronomiczne na stacjach paliwowych, bary szybkiej obsługi, restauracje samoobsługowe, restauracje, usługi hotelarskie, **45** usługi związane z ochroną osób i mienia, ochrona obiektów przemysłowych.

(111) **191773** (220) 2003 01 10 (210) 259596  
(151) 2007 05 28 (441) 2003 07 14  
(732) Kiturami Homsys Co., Ltd., Gyunggi - do, KR.  
(540)



(531) 26.1.1, 27.5.1, 27.5.21, 27.5.25  
(510), (511) **11** urządzenia klimatyzacyjne, urządzenia do obniżania temperatury powietrza, zawory powietrzne do instalacji ogrzewania parą, rury do kotłów, kotły, bojlerzy, grzejniki centralnego ogrzewania, węzownice (części do instalacji do destylowania, ogrzewania lub chłodzenia), instalacje i urządzenia do chłodzenia, ekonomizery paliwa, wentylatory (do klimatyzacji), wentylatory (części do instalacji klimatyzacyjnej), urządzenia zasilające do kotłów, boilerów do ogrzewania, filtry do urządzeń klimatyzacyjnych, rury ogniowe do kotłów do ogrzewania, kotły gazowe, pompy ciepła, grzejniki, piece grzewcze, podgrzewacze, nagrzewnice, przyrządy i urządzenia grzejne, nawilżacze do grzejników centralnego ogrzewania.

(111) **191774** (220) 2003 07 03 (210) 266936  
(151) 2007 04 23 (441) 2004 01 12  
(732) Fabryka Narzędzi Skrawających „FENES” S.A., Siedlce, PL.  
(540) Tajfun  
(510), (511) **07** piły taśmowe.

(111) **191775** (220) 2003 12 19 (210) 274213  
(151) 2007 07 13 (441) 2004 04 19  
(732) VAN PUR S.A., Warszawa, PL.  
(540) HALNY  
(510), (511) **01** środki klarująco-konserwujące do piwa, **32** piwo, brzczka piwna, woda mineralna gazowana i niegazowana, soki, soki owocowe.

(111) **191776** (220) 2004 04 20 (210) 279583  
(151) 2007 05 18 (441) 2004 07 26  
(732) Firma „CYMES” Jan Czachowicz, Pruszcz Gdański, PL.



(540)



Kolor znaku: bordowy i odcienie

(531) 27.5.1, 29.1.1

(510), (511) **30** mąka, preparaty zbożowe, chleb, ciastka, wyroby cukiernicze, wyroby piekarnicze, **35** prowadzenie sklepów i/lub hurtowni z artykułami rolniczymi i spożywczymi, **40** obróbka materiałów zbożowych, jak: mielenie, łuskanie.

(111) **191777** (220) 2004 05 13 (210) 280727

(151) 2007 07 03 (441) 2004 08 23

(732) „Enter I” Tomasz Wrocławski, Częstochowa, PL.

(540) swojskie żarło

(510), (511) **29** bekon, drób nieżywy, flaki, galaretki jadalne, kapusta kiszona, kaszanka (wędliniarstwo), kiełbasy, kompoty, korniszony, krokiety spożywcze, mięso, ekstrakty mięsne, oleje jadalne, sałatki owocowe i warzywne, pasztety, placki ziemniaczane, potrawy rybne i mięsne, żywność produkowana z ryb i mięs, paszтет, ser, smalec, gotowane warzywa i owoce, suszone warzywa i owoce, konserwowane warzywa i owoce, wędliny, tłuszcze jadalne, zupy, zioła, składniki do sporządzania zup, dziczyzna nieżywa, produkty mleczne, dżemy, konfitury, kawior, **30** bułki, chleb, ciasta, mięso w cieście, ciasta mączne, galaretki spożywcze nie do celów medycznych, herbata, kakao, kawa, keczup, kukurydza palona i prażona, lody, majonezy, musztarda, makarony, sosy do mięs i sałatek, miód, naleśniki, paszteciki, pierożki, pizze, placki, potrawy i żywność na bazie mąki, przyprawy, puddingi, produkty żywnościowe ze skrobią, słodczyce, sosy (przyprawy), sosy do deserów, spaghetti, tarty, tortille, wyroby cukiernicze, zielenina (przyprawy), **43** usługi barowe, domy turystyczne, hotele, kafeterie, kawiarnie, udostępnianie terenów i urządzeń kempingowych, motele, rezerwowanie i wynajmowanie noclegów, pensjonaty, restauracje, rezerwacje hotelowe i kwatery, stołówki, wynajmowanie sal na posiedzenia, eksploatacja terenów kempingowych.

(111) **191778** (220) 2004 05 14 (210) 280776

(151) 2007 05 11 (441) 2004 08 23

(732) Przedsiębiorstwo Wielobranżowe „MAXTEL”

Arkadiusz Wilusz, Tychy, PL.

(540) maxtel

(510), (511) **09** aparaty fotograficzne w tym aparaty cyfrowe, sprzęt elektroniczny w tym urządzenia do rejestracji i odtwarzania dźwięku albo obrazu oraz kamery wideo, komputery i sprzęt komputerowy, sprzęt do gier komputerowych i telewizyjnych, programy komputerowe, urządzenia do kopiowania, sprzęt telekomunikacyjny w tym telefony, radiotelefony, telefony komórkowe i aparaty telekopiujące, **28** sprzęt i artykuły sportowe ujęte w tej klasie, zabawki, **35** pośrednictwo handlowe polegające na kojarzeniu kontrahentów, pomoc przy prowadzeniu negocjacji handlowych i zawieraniu umów, zgrupowanie na rzecz osób trzecich różnych towarów pozwalające je oglądać i kupować w sklepie lub hurtowni z aparatami fotograficznymi, telefonami przewodowymi i bezprzewodowymi, telefonami komórkowymi, telefaksami, radiotelefonami, komputerami i sprzętem komputerowym oraz akcesoriami komputerowymi i telekomunikacyjnymi, albo w sklepie lub hurtowni z artykułami papierniczymi, grammi i zabawkami, albo w sklepie lub hurtowni z narzędziami ręcznymi i elektrycznymi oraz urządzeniami oświetleniowymi, usługi reklamowe, prowadzenie interesów osób trzecich w zakresie pomocy w prowadzeniu działalności gospodarczej, pomocy w zarządzaniu przedsiębiorstwami przemysłowymi lub handlowymi, pośrednictwa pracy, promocji sprzedaży, **37** usługi w zakresie konserwacji i naprawy aparatów fotograficznych, aparatów telefonicznych przewodowych i bezprzewodowych, telefaksów, telefonów komórkowych, radiotelefonów, komputerów i sprzętu komputerowego oraz urządzeń do kopiowania, usługi w zakresie naprawy sprzętu sportowego i zabawek, **38** przesyłanie informacji, łączność przez terminale komputerowe, przesyłanie informacji tekstowej i obrazowej przy pomocy komputerów, łączność poprzez sieć światłowodów, łączność radiowa, łączność telefoniczna, łączność telegraficzna, poczta elektroniczna, połączenie ze światową siecią komputerową za pośrednic-

twem telekomunikacji, przesyłanie telekopii, przydzielanie dostępu do światowej sieci komputerowej, telefonia komórkowa, połączenia telefoniczne, usługi telefoniczne, obsługa telekonferencji.

(111) **191779** (220) 2004 05 25 (210) 281195

(151) 2007 06 26 (441) 2004 09 06

(732) AMBRA S.A., Warszawa, PL.

(540) CIN &amp; CIN ORANCINI

(510), (511) **32** piwo, wody mineralne i gazowane oraz inne napoje bezalkoholowe, napoje owocowe i soki owocowe, syropy i inne produkty do produkcji napojów, **33** napoje alkoholowe, wina, wódki, likiery.

(111) **191780** (220) 2004 07 14 (210) 283194

(151) 2007 05 11 (441) 2004 10 18

(732) f. PPUH DRAWEX Tadeusz Drywa, Małkowo, PL.

(540)



Kolor znaku: czerwony, niebieski i jego odcienie, pomarańczowy

(531) 7.3.11, 27.5.1, 29.1.13

(510), (511) **06** meble metalowe, osprzęt metalowy do mebli, stelaże metalowe do mebli, akcesoria metalowe do mebli, wieszaki metalowe, **20** meble, składowe elementy mebli, konstrukcje szkieletowe mebli, meble niemetalowe, osprzęt niemetalowy do mebli, wykończeniowe elementy plastikowe do mebli, **40** obróbka drewna i tkanin, **42** projektowanie nowych wzorów mebli.

(111) **191781** (220) 2006 07 24 (210) 313506

(151) 2007 05 04 (441) 2006 10 30

(732) SZAME Sp. z o.o., Rzeszów, PL.

(540)



(531) 27.5.1

(510), (511) **25** odzież, obuwie, nakrycia głowy.(111) **191782** (220) 2004 01 05 (210) 274597

(151) 2007 06 27 (441) 2004 04 19

(732) „ANCORA COLLECTION” Wiesława Ciępka, Andrzej Ciępka S.C., Poraj, PL.

(540)



Kolor znaku: grafitowy, kremowy

(531) 26.11.1, 27.5.1, 29.1.2, 29.1.6

(510), (511) **25** dziewiarstwo maszynowe, okrycia dziane i szydełkowe, dziane i szydełkowe swetry, pulowery, rozpinane swetry, żakiety, sukienki, spodnie, okrycia wierzchnie, marynarki, garnitury, kurtki, kamizelki, bezrękawniki, berety, czapki, chusty, krawaty, getry, **35** usługi sprzedaży detalicznej i/lub hurtowej dziewiarstwa maszynowego, okryć dzianych i szydełkowych, dzianych i szydełkowych swetrów, pulowerów, rozpinanych swetrów, żakietów, sukienek, spodnic, okryć wierzchnich, marynarek, garniturów, kurtek, kamizelki, bezrękawników, beretów, czapek, chust, krawatów, getrów.

(111) **191783** (220) 2004 07 16 (210) 283303

(151) 2007 07 19 (441) 2004 10 18

(732) Fabryka Maszyn Górniczych „Pioma” Spółka Akcyjna, Piotrków Trybunalski, PL.

(540) L P S

(510), (511) **06** trasy jednoszynowych kolejek podwieszonych, w tym szyny jezdne oraz inne elementy torów kolejek, **12** jednoszynowe kolejki podwieszane oraz zespoły i części do takich kolejek.

(111) **191784** (220) 2004 07 29 (210) 283817

(151) 2007 07 05 (441) 2004 11 02

(732) „ASA” Sp. z o.o., Głubczyce, PL.

(540) VITATON

(510), (511) **05** produkty farmaceutyczne i leki, żywność dietetyczna, żywność suplementarna, dietetyczne środki spożywcze, napoje do celów leczniczych, żywność dla niemowląt, dodatki odżywcze do celów leczniczych.

(111) **191785** (220) 2004 08 30 (210) 284824

(151) 2007 05 22 (441) 2004 12 13

(732) Przedsiębiorstwo Handlu Zagranicznego KASOL Janusz Antoni Kazberuk, Białystok, PL.

(540)



Kolor znaku: ciemno-niebieski, czerwony

(531) 24.15.2, 27.1.1, 27.5.1, 29.1.12

(510), (511) **29** konserwowane, suszone, gotowane lub przygotowane do natychmiastowej konsumpcji mrożone i puszkowane grzyby, mrożone jagody: borówki brusznicy, czarnej jagody, owoce żurawiny, poziomki, maliny, jeżyny, desery i puddingi na bazie owoców, zimne desery, musy, musy chłodnicze z dodatkiem owoców, galaretki żelatinowe, dżemy, konfitury, kompoty, **30** sosy do mięsa, sosy sałatkowe, sosy do polewania deserów, sosy wszystkie na bazie i/lub z borówki brusznicy, i/lub z czarnej jagody, i/lub z żurawiny, i/lub z poziomki i/lub z maliny, i/lub z jeżyny, **31** grzyby świeże, jagody czarne świeże, borówki brusznicy świeże, żurawiny świeże, poziomki świeże, maliny świeże, jeżyny świeże, **35** pozyskiwanie kontraktów na zakup i sprzedaż produktów leśnych, prowadzenie sklepu i/lub hurtowni i/lub sklepu internetowego z produktami zawartymi w klasie 29,30,31, marketing, reklama, badania rynku w zakresie produktów leśnych, **39** pakowanie produktów towarów, składowanie towarów, wynajmowanie magazynów, **43** usługi barowe, usługi hotelarskie, restauracje, bary szybkiej obsługi, wynajmowanie noclegów.

(111) **191786** (220) 2004 09 13 (210) 285290

(151) 2007 06 04 (441) 2004 12 27

(732) „ECONOMICUS” Usługowo-Handlowo-Produkcyjna Spółka z o.o., Katowice, PL.

(540)



Kolor znaku: niebieski

(531) 26.11.2, 27.5.1, 29.1.4

(510), (511) **16** papier i karton, wyroby z tych materiałów nie ujęte w innych klasach, druki, dzienniki, czasopisma, książki, mapy, **35** usługi reklamowe na rzecz osób trzecich, a w tym: dekoracja wystaw, dystrybucja materiałów reklamowych - próbek, druków, prospektów, broszur, edycja tekstów, fotokopiowanie, kolumny reklamowe w prasie, powielanie dokumentów, reklamowanie, produkcja reklam

radiowych, produkcja filmów reklamowych, rozpowszechnianie materiałów reklamowych, rozpowszechnianie ogłoszeń reklamowych, usługi informacyjne gospodarcze, uaktualnianie ulotek reklamowych, wynajmowanie miejsca na umieszczanie ogłoszeń lub reklam, wypożyczanie materiałów reklamowych (manekiny, maski i ubrania do celów reklamowych), projektowanie grafiki reklamowej, pośrednictwo handlowe na zasadzie kojarzenia partnerów handlowych, doradztwo handlowe w zakresie ekonomii i zarządzania, informacja handlowa, marketing, pokazy towarów, publikowanie tekstów reklamowych, usługi rachunkowo-księgowo, **36** zarządzanie nieruchomościami, administrowanie nieruchomościami, usługi agencji pośrednictwa w handlu nieruchomościami, wycena nieruchomości, pośrednictwo ubezpieczeniowe, **37** usługi budowlane, elektroenergetyczne, gazowe, centralnego ogrzewania, wodnokanalizacyjne, klimatyzacyjne, teleinformatyczne usługi instalacyjne, naprawcze i konserwacji, usługi posadzgarskie, malowania, tapetowania, usługi wykończeniowe w budownictwie, **39** usługi turystyczne z wyjątkiem zakwaterowania i jego rezerwacji, organizowanie wycieczek, pilotaż wycieczek, transport pasażerski i towarowy, **40** usługi poligraficzne, **41** usługi związane z nauczaniem w zakresie szkolnictwa podstawowego, gimnazjalnego, pomaturalnego i wyższego zawodowego, prowadzenie szkół i uczelni, usługi kształcenia w ramach pozaszkolnych form kształcenia, usługi związane z organizacją wypoczynku i rekreacji, kultury fizycznej, publikowanie książek, wypożyczanie książek, **43** usługi prowadzenia hoteli, moteli, barów i restauracji, rezerwacja miejsc.

(111) **191787** (220) 2004 10 04 (210) 286123

(151) 2007 03 20 (441) 2005 01 10

(732) Andrzej Wysocki, Chwaszczyno, PL.

(540) DOOS

(510), (511) **03** wyroby kosmetyczne, **05** wyroby kosmetyczne o właściwościach leczniczych.

(111) **191788** (220) 2004 11 03 (210) 287333

(151) 2007 05 10 (441) 2005 02 07

(732) Powszechny Zakład Ubezpieczeń Spółka Akcyjna, Warszawa, PL.

(540) Bezpieczna Szkoła z PZU

(510), (511) **06** wyroby z metali nieszlachetnych zawarte w tej klasie, **09** magnetyczne i optyczne nośniki danych z nagraniami, dyski z nagraniami, moduły ładowalne zawierające publikacje elektroniczne, **16** materiały reklamowe z papieru lub z tektury, publikacje drukowane, materiały szkoleniowe i instruktażowe w formie drukowanej, materiały piśmienne oraz przybory do pisania i do rysowania, materiały z tworzyw sztucznych do pakowania, **20** wyroby z drewna lub z tworzyw sztucznych zawarte w tej klasie, **21** wyroby szklane i ceramiczne zawarte w tej klasie, **25** odzież i nakrycia głowy, **28** gry i zabawki, **35** reklama, również za pośrednictwem mediów elektronicznych oraz w środkach masowego przekazu, w tym organizowanie konkursów w celach reklamowych i promocyjnych, organizowanie wystaw i imprez w celach reklamowych i promocyjnych, **41** szkolenia, edukacja, również za pośrednictwem mediów elektronicznych oraz w środkach masowego przekazu, organizowanie imprez dla celów rozrywkowych i edukacyjnych, organizowanie konkursów w celach rozrywkowych i edukacyjnych również w mediach elektronicznych oraz w środkach masowego przekazu, publikowanie tekstów innych niż reklamowe, również w mediach elektronicznych, informacja dotycząca wszystkich w/w usług, również za pośrednictwem mediów elektronicznych oraz w środkach masowego przekazu.

(111) **191789** (220) 2004 11 03 (210) 287335

(151) 2007 05 10 (441) 2005 02 07

(732) Powszechny Zakład Ubezpieczeń Spółka Akcyjna, Warszawa, PL.

(540)

**AutoLoteria PZU – mOC nagród**

(531) 27.5.1

(510), (511) **09** magnetyczne i optyczne nośniki danych z nagraniami, dyski z nagraniami, moduły ładowalne zawierające publikacje elek-

troniczne, **16** wyroby z papieru i z kartonu, publikacje drukowane, materiały reklamowe z papieru lub z kartonu, materiały piśmienne i przybory do pisania, **35** reklama i promocja również za pośrednictwem mediów elektronicznych oraz w środkach masowego przekazu, organizowanie imprez dla celów reklamowych i promocyjnych, publikacja tekstów reklamowych, również w środkach masowego przekazu, **41** organizowanie konkursów, również za pośrednictwem mediów elektronicznych oraz w środkach masowego przekazu, organizowanie imprez dla celów rozrywkowych i edukacyjnych, organizowanie loterii, publikacja tekstów innych niż reklamowe, również za pośrednictwem mediów elektronicznych, informacja o wszystkich w/w usługach, także za pośrednictwem mediów elektronicznych oraz w środkach masowego przekazu.

(111) **191790** (220) 2004 11 24 (210) 288043  
(151) 2007 05 11 (441) 2005 03 07

(732) Polska Telefonia Cyfrowa Sp. z o.o., Warszawa, PL.

(540) EralTPartner

(510), (511) **09** aparaty telefoniczne, przewody, słuchawki telefoniczne, telefony komórkowe, zestawy głośno mówiące, anteny, baterie do tych telefonów, ładowarki, obudowy kolorowe, zestawy słuchawkowe, karty PCMCIA, obudowy, uchwyty i pokrowce do telefonów komórkowych, karty telefoniczne do automatów, karty telefoniczne do telefonów komórkowych, karty sim, urządzenia do przetwarzania informacji, współpracujące z komputerami w zakresie przekazywania dźwięku i obrazu, czyste i zapisane magnetyczne nośniki danych, audio i video, **35** usługi w zakresie reklamy: organizacja kampanii reklamowych, wynajem i sprzedaż miejsca i czasu na reklamy, usługi w zakresie dystrybucji i doręczania prospektów reklamowych, ofert sprzedaży i próbek reklamowych, również za pośrednictwem sieci teleinformatycznych -internetu, pośrednictwo w sprzedaży towarów za pośrednictwem internetu, usługi rejestrowania, kompilacji, systematyzacji pisemnych informacji i ich przekazywaniu za pośrednictwem sieci telefonicznych, internetu, dostarczanie pakietów informacji, tekstów reklamowych dostosowanych do indywidualnych wymagań odbiorcy, usługi informacji o działalności gospodarczej i handlowej, udzielanie informacji telefonicznych w zakresie rozrywki, turystyki, organizacji podróży i oferowanie sprzedaży usług w tym zakresie, usługi świadczone w systemie on-line w zakresie kupna i sprzedaży, sprzedaży aukcyjnej i promocyjnej towarów i usług, usługi w zakresie umożliwiania wymiany informacji i konwersacji w czasie realnym za pośrednictwem sieci teleinformatycznych internet i telefonów komórkowych, **36** usługi w zakresie pośrednictwa w zawieraniu umów ubezpieczeniowych, umów kredytowych za pośrednictwem telefonu i sieci teleinformatycznych internet, sprawdzanie stanu konta za pośrednictwem telefonu i sieci teleinformatycznych internet, umożliwienia dokonywania płatności za pośrednictwem telefonu i internetu, obsługa kart kredytowych za pośrednictwem telefonu i internetu, **38** usługi świadczone przez operatora sieci telefonii komórkowej w zakresie obsługi połączeń abonentów telefonii komórkowej, usługi przekazywania głosu i obrazu w systemie przekazu fonicznego i cyfrowego, usługi teleksowych i telefaksowych, usługi w zakresie zbierania i przekazywania informacji, przesyłanie informacji tekstowej i obrazowej za pośrednictwem komputerów i sieci informatycznych, przekazywanie danych przy pomocy terminali komputerowych, przesyłanie wiadomości, danych, głosu i obrazu za pomocą przekazu satelitarnego, usługi przekazywania poczty elektronicznej za pośrednictwem sieci telefonii komórkowej i telefonów komórkowych, udostępnianie połączeń z sieciami informatycznymi, wypożyczanie urządzeń służących do przekazywania głosu, obrazu, i danych za pomocą telefonii analogowej, cyfrowej, satelitarnej, udostępnianie stron internetowych za pośrednictwem telefonii komórkowej bezpośrednio na wyświetlaczu aparatu telefonicznego, usługi w zakresie umożliwiania wymiany informacji i konwersacji w czasie realnym za pośrednictwem sieci teleinformatycznych internet i telefonów komórkowych, zbieranie i przekazywanie informacji, przekazywanie informacji lokalnej dotyczącej obszaru na którym znajduje się odbiorca zgodnie z indywidualnymi wymaganiami, **41** usługi nauczania i rozrywki prowadzone za pośrednictwem sieci teleinformatycznych internet i telefonów komórkowych, organizowanie konkursów edukacyjnych i rozrywkowych, organizacja gier rozrywkowych, przeprowadzanie plebiscytów.

(111) **191791** (220) 2006 01 30 (210) 305450  
(151) 2007 06 29 (441) 2006 05 15

(732) „BOMEX” Sp. z o.o., Lubenia, PL.

(540)



Kolor znaku: bordowy, złoty

(531) 7.1.1, 25.1.15, 27.5.1, 29.1.12

(510), (511) **33** wino.

(111) **191792** (220) 2006 03 27 (210) 308284

(151) 2007 06 15 (441) 2006 07 10

(732) Przedsiębiorstwo Robót Inżynieryjnych „POL-AQUA”

Spółka Akcyjna, Piaseczno, PL.

(540)



Kolor znaku: niebieski, czarny

(531) 26.4.1, 27.5.1, 29.1.4, 29.1.8

(510), (511) **37** usługi budowlane, w tym w zakresie rurociągów i dróg.

(111) **191793** (220) 2006 08 16 (210) 314364

(151) 2007 06 12 (441) 2006 11 27

(732) Fabryka Wódek „POLMOS ŁAŃCUT” S.A., Łańcut, PL.

(540)



Kolor znaku: zielony, czarny, złoty, czerwony, żółty

(531) 3.4.1, 3.4.4, 19.7.1, 24.1.17, 27.5.1, 29.1.15

(510), (511) **33** wódki.

(111) **191794** (220) 2003 01 27 (210) 260318

(151) 2007 05 21 (441) 2003 07 28

(732) WYDAWNICTWO BAUER Spółka z o.o., Spółka Komandytowa,

Warszawa, PL.

(540)



Kolor znaku: biały, szary

(531) 27.1.1, 27.5.1, 29.1.6

(510), (511) **09** dyski do rejestracji dźwięku, dyski kompaktowe audio-wideo, publikacje elektroniczne, kasety wideo, dyski magnetyczne, dyskietki, **16** plakaty, czasopisma, druki, gazety, książki, publikacje, podręczniki, **35** reklamy prasowe, publikowanie tekstów reklamowych, **39** dystrybucja gazet, czasopism i periodyków, **41** publikowanie książek, gazet, czasopism i periodyków, mikro-wydawnictwa, publikacja elektroniczna on-line książek i periodyków, **42** administrowanie stronami komputerowymi.

(111) **191795** (220) 2003 05 07 (210) 264467

(151) 2007 06 01 (441) 2003 11 17

(732) VOGEL BURDA COMMUNICATIONS Spółka z o.o.,  
Warszawa, PL.

(540)



Kolor znaku: czerwony, czarny

(531) 26.4.1, 27.5.1, 29.1.12

(510), (511) **09** komputery, osprzęt komputerowy, urządzenia do gier komputerowych i telewizyjnych, programy komputerowe i bazy danych, gry komputerowe i telewizyjne, **16** dzienniki, czasopisma, periodyki, prospekty, książki, plakaty, kalendarze, **35** usługi agencji reklamowych z wykorzystaniem wszystkich metod słownych, dźwiękowych, audiowizualnych i multimedialnych, organizacja wystaw, targów, kongresów, konferencji, warsztatów, szkoleń i konkursów w celach marketingowych i handlowych, pośrednictwo w zawieraniu transakcji handlowych, organizacja i prowadzenie lobbingu środowisk informatycznych, doradztwo w zakresie prowadzenia działalności gospodarczej, produkcja reklam, **38** przesyłanie danych przy pomocy terminali komputerowych, internetowych i światłowodowych, prowadzenie serwerów, portali, wyszukiwarek i witryn internetowych, **41** fotoreportaże, zdjęcia, usługi wydawnicze, filmowe, audiowizualne, multimedialne, organizowanie konkursów, konferencji i kongresów, wystaw i targów w celach kulturalnych i edukacyjnych, **42** usługi w zakresie projektowania i wykorzystania programów komputerowych i baz danych komputerowych, wypożyczanie komputerów, baz danych i programów komputerowych, usługi w zakresie podłączania do internetu oraz projektowania, tworzenia i serwisu stron internetowych, zakładanie i utrzymywanie kont internetowych, usługi graficzne i projektowe w zakresie programów komputerowych i baz danych komputerowych.

(111) **191796** (220) 2003 07 28 (210) 267910

(151) 2007 07 16 (441) 2004 02 09

(732) DABLEX Spółka z o.o., Sopot, PL.

(540)



(531) 1.15.15, 25.1.25, 27.5.1

(510), (511) **06** rury metalowe do rynien, metalowe rynny i ich elementy, rynnowe kosze spustowe, gąsiorzy rynnowe, metalowe obejmy rynnowe, rygle, sworznie i haki do rynien, podpory rynnowe,

śruby i złącza specjalnie dostosowane do rynien, metalowy osprzęt gdzie indziej nie wymieniony do orynnowania dachów i pokryć dachowych, **19** niemetalowe rury do rynien, rynny i ich elementy, niemetalowe kosze spustowe rynnowe, gąsiorzy rynnowe, plastikowe obejmy rynnowe, niemetalowe rygle i haki do rynien, nie metalowe podpory rynnowe, wykonane z tworzyw sztucznych zaczepy specjalnie dostosowane do rynien i niemetalowy osprzęt gdzie indziej nie wymieniony do orynnowania dachów, **35** agencje importowo-eksportowe, reklama oraz zgrupowanie na rzecz osób trzecich różnych towarów metalowych i niemetalowych do orynnowania dachów, pozwalające nabywcy wygodnie je oglądać i kupować w sklepie branżowym lub supermarkecie, składzie celnym, hurtowni, w ofercie sprzedaży bezpośredniej i wysyłkowej lub sklepie internetowym, **37** usługi instalacyjne, remontowe, renowacyjne i serwisowe pokryć dachowych, rynien i osprzętu dachowego, **41** usługi projektowe w zakresie pokryć dachowych, rynien i osprzętu dachowego.

(111) **191797** (220) 2003 07 28 (210) 267911

(151) 2007 07 16 (441) 2004 02 09

(732) „DABLEX” Spółka z o.o., Sopot, PL.

(540)



(531) 1.15.15, 25.1.25, 27.5.1, 29.1.6, 29.1.8

(510), (511) **06** rury metalowe do rynien, metalowe rynny i ich elementy, rynnowe kosze spustowe, gąsiorzy rynnowe, metalowe obejmy rynnowe, rygle, sworznie i haki do rynien, podpory rynnowe, śruby i złącza specjalnie dostosowane do rynien, metalowy osprzęt gdzie indziej nie wymieniony do orynnowania dachów i pokryć dachowych, **19** niemetalowe rury do rynien, rynny i ich elementy, niemetalowe kosze spustowe rynnowe, gąsiorzy rynnowe, plastikowe obejmy rynnowe, niemetalowe rygle i haki do rynien, nie metalowe podpory rynnowe, wykonane z tworzyw sztucznych zaczepy specjalnie dostosowane do rynien i niemetalowy osprzęt gdzie indziej nie wymieniony do orynnowania dachów, **35** agencje importowo-eksportowe, reklama oraz zgrupowanie na rzecz osób trzecich różnych towarów metalowych i niemetalowych do orynnowania dachów, pozwalające nabywcy wygodnie je oglądać i kupować w sklepie branżowym lub supermarkecie, składzie celnym, hurtowni, w ofercie sprzedaży bezpośredniej i wysyłkowej lub sklepie internetowym, **37** usługi instalacyjne, remontowe, renowacyjne i serwisowe pokryć dachowych, rynien i osprzętu dachowego, **41** usługi projektowe w zakresie pokryć dachowych, rynien i osprzętu dachowego.

(111) **191798** (220) 2005 06 03 (210) 295922

(151) 2007 07 26 (441) 2005 09 05

(732) Przedsiębiorstwo Produkcyjno-Usługowo-Handlowe „MAXER”  
Spółka z ograniczoną odpowiedzialnością, Nowa Ruda, PL.

(540) DGSA - ADR

(510), (511) **39** przewóz samochodami ciężarowymi, **41** publikowanie tekstów, konferencje, **42** doradztwo w zakresie ochrony środowiska, **45** doradztwo w sprawach bezpieczeństwa.

(111) **191799** (220) 2005 06 28 (210) 297082

(151) 2007 07 27 (441) 2005 10 03

(732) Przedsiębiorstwo Wielobranżowe „ALCOR” Spółka z o.o.,  
Mareza, PL.

(540)



Kolor znaku: biały, popielaty

(531) 27.5.1, 29.1.6

(510), (511) **30** herbata, kawa, kakao i czekolada, napoje na bazie herbaty, kawy, kakao, napoje na bazie czekolady, wyroby z kakao, kawa naturalna, kawa mielona, kawa rozpuszczalna, kawa zbożowa ekspresowa, kawa zbożowa rozpuszczalna, kawa palona, esencje kawy i ekstrakty kawy, cappuccino, napój kawowy z cukrem i zabielačem, mieszanki kawy i cykorii, cykorii i mieszanki cykorii, wszystkie stosowane jako namiastki kawy, zabielač do kawy i herbaty, śmietanka w proszku do kawy, napoje instant na bazie kawy, kakao, czekolady i herbaty, mrożona herbata, herbata granulowana, herbata z witaminami, herbaty aromatyzowane, preparaty do przygotowywania napojów instant na bazie kawy, kakao, czekolady i herbaty, wyroby cukiernicze na bazie orzechów arachidowych.

(111) **191800** (220) 2005 08 29 (210) 299439  
(151) 2007 07 30 (441) 2005 12 12

(732) ABC INTERNATIONAL Spółka z o.o., Warszawa, PL.

(540) TITAN COSMETICS

(510), (511) **03** kosmetyki i preparaty kosmetyczne, środki pielęgnacyjne, kremy do rąk, sztuczne paznokcie, tipy, kleje do mocowania sztucznych paznokci, lakiery do paznokci, środki do usuwania lakieru do paznokci, zmywacze do paznokci, preparaty do pielęgnacji paznokci, preparaty do pielęgnacji sztucznych paznokci, preparaty do czyszczenia paznokci, środki do czyszczenia paznokci, preparaty do polerowania paznokci, środki do polerowania paznokci, preparaty do usuwania naskórka, pumeks, waciki, wata do celów kosmetycznych, ozdoby do celów kosmetycznych, kalkomanie, olejki do celów kosmetycznych, zestawy kosmetyków, **05** środki dezynfekcyjne do celów higienicznych, środki na odciski, plastry samoprzylepne, preparaty farmaceutyczne do pielęgnacji skóry, środki przeciw zrogowaceniom, preparaty farmaceutyczne do skórek i paznokci, **08** części do obcinania paznokci, części do wycinania skórek, zestawy do manicure i pedicure, elektryczne zestawy do manicure i pedicure, nożyczki do paznokci, nożyczki do skórek, obcinacze do paznokci, pilniki do paznokci, elektryczne i nieelektryczne gilotyńki do paznokci, elektryczne i nieelektryczne polerki do paznokci, pęsety do wycinania skórek, szczypce do wycinania skórek, pincety, polerki do paznokci, **11** urządzenia do suszenia pomalowanych paznokci, suszarki, lampy elektryczne, sterylizatory, lampy ultrafioletowe do celów innych niż lecznicze, **21** gąbki toaletowe, kosmetyczki na przybory toaletowe mocowane na stałe, przybory kosmetyczne, szczoteczki do paznokci, **35** zgrupowanie na rzecz osób trzecich wyżej wymienionych towarów z klas 03, 05, 08, 11, 21 pozwalające nabywcy je oglądać i kupować w sklepach lub na stoiskach.

388

**DECYZJE O ODMOWIE UDZIELENIA  
PRAWA OCHRONNEGO  
(wydane po ogłoszeniu o zgłoszeniu)**

Poniższe zestawienie zawiera kolejno: numer zgłoszenia znaku towarowego oraz numer i rok wydania Biuletynu Urzędu Patentowego, w którym zgłoszenie zostało ogłoszone.

243628	12/2002	263567	21/2003
244307	13/2002	264015	22/2003
244564	14/2002	264016	22/2003
248260	21/2002	264019	22/2003
256215	08/2003	264020	22/2003
256692	09/2003	264597	23/2003
256697	09/2003	266365	26/2003
259933	15/2003	269235	05/2004
260200	15/2003	270005	06/2004
260251	15/2003	270748	08/2004
260252	15/2003	271236	08/2004
261324	17/2003	271528	08/2004
261373	17/2003	272809	08/2004
261692	18/2003	272810	08/2004
261877	18/2003	272814	08/2004
263530	21/2003	273703	08/2004

273737	08/2004	290418	09/2005
275077	08/2004	290430	09/2005
275470	09/2004	290474	10/2005
276966	11/2004	291202	11/2005
276974	12/2004	291314	11/2005
277043	12/2004	291874	12/2005
278089	13/2004	291897	13/2005
278542	14/2004	292368	13/2005
278846	14/2004	292428	16/2005
278856	14/2004	292798	13/2005
278867	14/2004	293173	14/2005
279192	15/2004	293281	14/2005
279559	15/2004	293550	15/2005
280343	16/2004	294197	16/2005
280353	16/2004	294719	17/2005
280466	16/2004	294727	17/2005
282106	19/2004	294728	17/2005
282414	20/2004	294732	17/2005
282415	20/2004	295503	18/2005
282576	20/2004	295514	18/2005
282577	20/2004	295574	18/2005
283074	21/2004	295581	18/2005
283091	21/2004	295610	18/2005
283314	21/2004	295632	18/2005
283345	21/2004	295809	18/2005
283346	21/2004	295814	18/2005
283482	22/2004	295816	18/2005
283484	22/2004	295817	18/2005
283485	22/2004	295822	18/2005
284287	23/2004	296055	19/2005
284638	01/2005	296136	19/2005
285606	26/2004	296451	19/2005
286580	02/2005	296659	19/2005
286655	02/2005	296660	19/2005
286848	02/2005	296661	19/2005
287527	04/2005	296662	19/2005
287929	05/2005	296910	20/2005
288395	05/2005	297075	20/2005
288734	06/2005	298333	22/2005
288786	06/2005	298824	23/2005
289069	07/2005	298825	23/2005
289070	07/2005	299016	24/2005
289078	07/2005	299090	24/2005
289259	07/2005	299172	24/2005
289375	07/2005	299931	26/2005
289406	07/2005	299946	26/2005
289906	08/2005	300523	01/2006
289907	08/2005	300831	01/2006
290166	09/2005	310406	16/2006
290167	09/2005		

389

**DECYZJE O UMORZENIU POSTĘPOWANIA  
(wydane po ogłoszeniu o zgłoszeniu)**

Poniższe zestawienie zawiera kolejno: numer zgłoszenia znaku towarowego oraz numer i rok wydania Biuletynu Urzędu Patentowego, w którym zgłoszenie zostało ogłoszone.

244142	13/2002	262309	19/2003
245617	16/2002	264415	23/2003
250031	24/2002	267594	02/2004
252413	01/2003	268449	04/2004
253538	03/2003	268452	04/2004
253539	03/2003	269612	06/2004
261839	18/2003	272692	08/2004

275008	08/2004	295419	18/2005	315163	25/2006	322344	12/2007
276145	10/2004	295504	18/2005	315850	01/2007	322360	12/2007
277950	13/2004	295521	18/2005	318911	06/2007	322424	13/2007
278582	14/2004	295754	18/2005	318913	06/2007	322473	13/2007
278583	14/2004	296291	19/2005	319127	06/2007	322474	13/2007
279050	14/2004	296378	19/2005	319593	07/2007	322475	13/2007
281117	18/2004	296785	20/2005	320017	08/2007	322505	13/2007
281516	18/2004	296793	20/2005	320675	10/2007	322553	13/2007
281529	18/2004	296796	20/2005	320756	10/2007	322580	13/2007
282538	20/2004	297448	21/2005	321720	11/2007	322582	13/2007
282777	21/2004	297833	21/2005	321729	11/2007	322589	13/2007
283810	22/2004	297890	22/2005	321773	11/2007	322694	13/2007
283965	23/2004	297995	22/2005	321831	12/2007	322695	13/2007
283966	23/2004	298515	23/2005	321875	12/2007	322701	13/2007
283969	23/2004	298818	23/2005	321876	12/2007	322704	13/2007
284248	23/2004	298830	23/2005	321877	12/2007	322710	13/2007
284706	24/2004	298836	23/2005	321892	12/2007	322712	13/2007
284707	24/2004	299036	24/2005	321907	12/2007	322714	13/2007
284708	24/2004	299196	24/2005	322006	12/2007	322715	13/2007
284709	24/2004	299197	24/2005	322073	12/2007	322716	13/2007
284931	25/2004	299198	24/2005	322095	12/2007	322717	13/2007
285006	25/2007	299201	24/2005	322112	12/2007	322718	13/2007
285158	25/2004	299202	24/2005	322167	12/2007	323690	14/2007
285159	25/2004	299266	26/2005	322175	12/2007	323698	14/2007
285837	01/2005	299401	25/2005	322176	12/2007	324131	15/2007
286541	02/2005	299476	25/2005	322177	12/2007	324300	16/2007
286873	03/2005	299705	25/2005	322194	12/2007	324524	16/2007
286874	03/2005	299777	25/2005	322195	12/2007	325124	17/2007
286875	03/2005	299871	25/2005	322196	12/2007	325125	17/2007
286876	03/2005	299905	26/2005	322220	12/2007	325135	17/2007
286877	03/2005	299906	26/2005	322232	12/2007	325192	17/2007
287191	03/2005	299919	26/2005	322255	12/2007	325633	18/2007
287192	03/2005	300424	01/2006	322264	12/2007	326311	19/2007
288439	06/2005	300432	01/2006	322276	12/2007	326601	19/2007
288553	06/2005	300484	01/2006	322302	12/2007	326602	19/2007
288554	06/2005	300485	01/2006	322340	12/2007		
288819	06/2005	300490	01/2006				
288916	06/2005	300491	01/2006				
288980	11/2005	300586	01/2006				
288996	11/2005	301633	03/2006				
289024	11/2005	301971	04/2006				
289053	07/2005	301975	04/2006				
289054	07/2005	302517	05/2006				
289061	07/2005	302875	05/2006				
289077	07/2005	302877	05/2006				
289381	07/2005	302878	05/2006				
289897	08/2005	302879	05/2006				
289973	09/2005	303258	06/2006	239783	05/2002	251159	26/2002
290380	09/2005	303777	07/2006	240136	06/2002	251488	26/2002
290431	09/2005	304026	07/2006	241153	08/2002	251710	27/2002
291686	12/2005	304027	07/2006	241761	09/2202	251769	27/2002
292238	12/2005	304028	07/2006	242898	11/2002	253096	02/2003
292252	12/2005	304029	07/2006	242899	11/2002	253097	02/2003
292365	13/2005	304030	07/2006	242905	11/2002	253098	02/2003
292787	13/2005	309897	16/2006	242907	11/2002	253100	02/2003
292859	13/2005	310409	16/2006	242908	11/2002	254141	04/2003
292860	13/2005	311340	18/2006	242909	11/2002	254153	04/2003
292861	13/2005	311590	19/2006	242909	11/2002	254153	04/2003
293392	14/2005	311614	19/2006	243078	11/2002	254482	05/2003
293810	15/2005	311618	19/2006	246752	18/2002	255091	06/2003
293943	15/2005	313026	21/2006	247426	11/2002	255127	06/2003
293989	15/2005	313027	21/2006	247567	20/2002	255215	06/2003
294746	17/2005	313028	21/2006	247568	20/2002	255216	06/2003
294856	17/2005	313247	22/2006	247714	20/2002	255217	06/2003
294859	17/2005	313256	22/2006	248249	21/2002	255723	07/2003
294884	17/2005	313262	22/2006	248546	21/2002	255847	07/2003
294885	17/2005	313607	22/2006	249606	23/2002	255887	07/2003
295382	17/2005	314853	25/2006	250609	25/2002	255912	07/2003
				250836	25/2002	256038	08/2003

390

**DECYZJE STWIERDZAJĄCE WYGAŚNIĘCIE  
DECYZJI O UDZIELENIU PRAWA OCHRONNEGO**

*Poniższe zestawienie zawiera kolejno: numer zgłoszenia znaku towarowego oraz numer i rok wydania Biuletynu Urzędu Patentowego, w którym zgłoszenie zostało ogłoszone.*

256048	08/2003	264538	23/2003	266832	01/2004	268818	04/2004
256049	08/2003	264540	23/2003	266855	01/2004	268832	04/2004
256134	08/2003	264541	23/2003	267032	01/2004	268835	04/2004
256521	08/2003	264542	23/2003	267046	01/2004	268842	04/2004
258292	12/2003	264543	23/2003	267049	01/2004	268872	04/2004
258296	12/2003	264546	23/2003	267071	01/2004	268978	04/2004
258297	12/2003	264620	23/2003	267073	01/2004	268979	04/2004
258298	12/2003	264633	23/2003	267093	01/2004	268980	04/2004
258299	12/2003	264659	23/2003	267103	01/2004	269094	05/2004
258300	12/2003	264807	23/2003	267103	01/2004	269106	05/2004
258802	12/2003	264817	23/2003	267104	01/2004	269138	05/2004
258803	12/2003	264818	23/2003	267105	01/2004	269141	05/2004
260049	15/2003	264843	23/2003	267232	01/2004	269150	05/2004
260162	15/2003	264850	23/2003	267238	01/2004	269199	05/2004
260332	16/2003	264870	23/2003	267333	01/2004	269230	05/2004
260682	16/2003	264871	23/2003	267335	01/2004	269357	05/2004
260803	16/2003	264872	23/2003	267504	02/2004	269438	05/2004
260834	16/2003	264918	24/2003	267552	02/2004	269439	05/2004
260856	17/2003	265202	24/2003	267563	02/2004	269440	05/2004
260857	17/2003	265210	24/2003	267564	02/2004	269458	05/2004
260869	17/2003	265212	24/2003	267676	02/2004	269479	05/2004
260878	17/2003	265219	24/2003	267686	02/2004	269485	05/2004
260881	17/2003	265364	24/2003	267793	02/2004	269491	05/2004
261232	17/2003	265402	24/2003	267886	03/2004	269492	05/2004
261235	17/2003	265405	24/2003	267904	03/2004	269493	05/2004
261254	17/2003	265408	24/2003	267906	03/2004	269504	05/2004
261260	17/2003	265535	24/2003	267921	03/2004	269560	06/2004
261307	17/2003	265538	24/2003	267942	03/2004	269568	06/2004
261313	17/2003	265569	24/2003	267999	03/2004	269578	06/2004
261730	18/2003	265583	24/2003	268136	03/2004	269606	06/2004
261766	18/2003	265614	24/2003	268166	03/2004	269628	06/2004
261833	18/2003	265616	25/2003	268300	03/2004	269649	06/2004
261919	18/2003	265621	25/2003	268301	03/2004	269833	06/2004
262064	19/2003	265769	25/2003	268313	03/2004	269839	06/2004
262070	19/2003	265777	25/2003	268316	03/2004	269840	06/2004
263086	20/2003	265794	25/2003	268317	03/2004	269867	06/2004
263318	21/2003	265836	25/2003	268318	03/2004	269879	06/2004
263504	21/2003	265901	25/2003	268319	03/2004	269880	06/2004
263515	21/2003	266146	25/2003	268324	03/2004	269881	06/2004
263521	21/2003	266152	25/2003	268328	03/2004	269885	06/2004
263558	21/2003	266162	25/2003	268329	03/2004	269886	06/2004
263559	21/2003	266165	25/2003	268333	03/2004	269888	06/2004
263560	21/2003	266166	25/2003	268334	03/2004	269889	06/2004
263561	21/2003	266167	25/2003	268335	03/2004	269891	06/2004
263562	21/2003	266169	25/2003	268336	03/2004	269893	06/2004
263568	21/2003	266172	25/2003	268341	03/2004	269895	06/2004
263743	21/2003	266191	25/2003	268343	03/2004	269897	06/2004
263763	21/2003	266242	26/2003	268346	03/2004	270044	06/2004
263797	21/2003	266359	26/2003	268349	03/2004	270046	06/2004
263833	22/2003	266361	26/2003	268350	03/2004	270097	06/2004
263834	22/2003	266370	26/2003	268389	03/2004	270140	06/2004
263836	22/2003	266376	26/2003	268399	04/2004	270146	06/2004
263848	22/2003	266377	26/2003	268560	04/2004	270173	06/2004
264054	22/2003	266378	26/2003	268578	04/2004	270193	07/2004
264055	22/2003	266390	26/2003	268717	04/2004	270200	07/2004
264056	22/2003	266459	26/2003	268721	04/2004	270286	07/2004
264058	22/2003	266520	26/2003	268729	04/2004	270302	07/2004
264145	22/2003	266649	03/2004	268740	04/2004	270449	07/2004
264146	22/2003	266654	26/2003	268745	04/2004	270485	07/2004
264390	22/2003	266686	26/2003	268746	04/2004	270486	07/2004
264393	23/2003	266694	26/2003	268749	04/2004	270588	07/2004
264406	23/2003	266696	26/2003	268750	04/2004	270622	07/2004
264407	23/2003	266719	26/2003	268773	04/2004	270792	08/2004
264418	23/2003	266722	26/2003	268774	04/2004	270838	08/2004
264518	23/2003	266730	26/2003	268775	04/2004	270863	08/2004
264520	23/2003	266787	01/2004	268776	04/2004	270870	08/2004
264521	23/2003	266821	01/2004	268780	04/2004	270876	08/2004

391

**WPISY I ZMIANY W REJESTRZE  
ZNAKÓW TOWAROWYCH**

**(nieuwzględnione w innych samodzielnych ogłoszeniach)**

Poniższe zestawienie zawiera kolejno: numer rejestru znaków towarowych, datę wpisu, oznaczenie rubryki, w której dokonano wpisu lub zmiany oraz treść wpisu. Poszczególne rubryki rejestru znaków towarowych zawierają następujące dane:

- rubryka A - nazwisko i imię lub nazwę oraz adres uprawnionego z podaniem nazwy kraju,  
 rubryka B - znak towarowy (wpisany znak towarowy lub jego odbitkę i klasy elementów graficznych - jeżeli znak je zawiera - oraz, jeżeli jest to niezbędne dla identyfikacji znaku, jego rodzaj np. znak przestrzenny, dźwiękowy, a także w przypadku znaków barwnych określenie kolorów),  
 rubryka C - wykaz towarów przyporządkowanych do odpowiednich klas towarowych,  
 rubryka D - prawa ograniczające prawo ochronne,  
 rubryka E - kategorię znaku lub prawa ochronnego (wspólny znak towarowy, wspólny znak towarowy gwarancyjny, wspólne prawo ochronne) oraz regulamin znaku,  
 rubryka F - wnioski i sprzeciwy oraz decyzje wydane w wyniku ich rozpoznania,  
 rubryka G - rejestracja międzynarodowa (adnotacja o rejestracji międzynarodowej na podstawie zgłoszenia lub rejestracji krajowej),  
 rubryka H - datę unieważnienia lub datę i przyczynę wygaśnięcia prawa ochronnego, zastąpienie rejestracji krajowej rejestracją międzynarodową.

**Uwaga:** Publikacji podlegają: zmiana uprawnionego, zmiana nazwy uprawnionego, prawa ograniczające prawo ochronne, zmiana regulaminu znaku wspólnego, sprostowania istotnych pomyłek.

**11749** 2007 09 10 A. Wprowadzono zmianę uprawnionego przez wykreślenie wpisu: GUABER S.P.A., Funo, Włochy i dokonanie wpisu: GUABER HOUSEHOLD S.r.l., Funo di Argelato, Włochy.

**26696** 2007 09 10 A. Wprowadzono zmianę uprawnionego przez wykreślenie wpisu: USX Corporation, Pittsburgh, Stany Zjednoczone Ameryki i dokonanie wpisu: United States Steel LLC, Pittsburgh, Stany Zjednoczone Ameryki.

**26696** 2007 09 10 A. Wprowadzono zmianę nazwy uprawnionego przez wykreślenie wpisu: United States Steel LLC, Pittsburgh, Stany Zjednoczone Ameryki i dokonanie wpisu: United States Corporation, Pittsburgh, Stany Zjednoczone Ameryki.

**37379** 2007 09 20 D. Dokonano wpisu: W dniu 10 maja 2007 r., zawarto umowę licencyjną niewyłączną na użytkowanie znaku towarowego R-37379 na czas do dnia 31 grudnia 2007 r. przez TEVA Kutno S.A., Kutno, Polska.

**37469** 2007 09 20 D. Dokonano wpisu: W dniu 10 maja 2007 r., zawarto umowę licencyjną niewyłączną na użytkowanie znaku towarowego R-37469 na czas do dnia 31 grudnia 2007 r. przez TEVA Kutno S.A., Kutno, Polska.

**39254** 2007 09 17 A. Wprowadzono zmianę uprawnionego przez wykreślenie wpisu: Bayer Aktiengesellschaft, Leverkusen, Niemcy i dokonanie wpisu: Lanxess Deutschland GmbH, Leverkusen, Niemcy.

**39758** 2007 09 10 A. Wprowadzono zmianę uprawnionego przez wykreślenie wpisu: Varta Batterie AG, Hannover, Niemcy i dokonanie wpisu: Varta Aktiengesellschaft, Hannover, Niemcy.

**40420** 2007 09 17 A. Wprowadzono zmianę uprawnionego przez wykreślenie wpisu: Bayer Aktiengesellschaft, Leverkusen,

Niemcy i dokonanie wpisu: Lanxess Deutschland GmbH, Leverkusen, Niemcy.

**40701** 2007 09 17 A. Wprowadzono zmianę uprawnionego przez wykreślenie wpisu: Bayer Aktiengesellschaft, Leverkusen, Niemcy i dokonanie wpisu: Lanxess Deutschland GmbH, Leverkusen, Niemcy.

**40835** 2007 09 17 A. Wprowadzono zmianę uprawnionego przez wykreślenie wpisu: Bayer Aktiengesellschaft, Leverkusen-Bayerwerk, Niemcy i dokonanie wpisu: Lanxess Deutschland GmbH, Leverkusen, Niemcy.

**40839** 2007 09 17 A. Wprowadzono zmianę uprawnionego przez wykreślenie wpisu: Bayer Aktiengesellschaft, Leverkusen-Bayerwerk, Niemcy i dokonanie wpisu: Lanxess Deutschland GmbH, Leverkusen, Niemcy.

**40890** 2007 09 17 A. Wprowadzono zmianę uprawnionego przez wykreślenie wpisu: Bayer Aktiengesellschaft, Leverkusen, Niemcy i dokonanie wpisu: Lanxess Deutschland GmbH, Leverkusen, Niemcy.

**40892** 2007 09 17 A. Wprowadzono zmianę uprawnionego przez wykreślenie wpisu: Bayer Aktiengesellschaft, Leverkusen, Niemcy i dokonanie wpisu: Lanxess Deutschland GmbH, Leverkusen, Niemcy.

**40893** 2007 09 17 A. Wprowadzono zmianę uprawnionego przez wykreślenie wpisu: Bayer Aktiengesellschaft, Leverkusen, Niemcy i dokonanie wpisu: Lanxess Deutschland GmbH, Leverkusen, Niemcy.

**40894** 2007 09 17 A. Wprowadzono zmianę uprawnionego przez wykreślenie wpisu: Bayer Aktiengesellschaft, Leverkusen, Niemcy i dokonanie wpisu: Lanxess Deutschland GmbH, Leverkusen, Niemcy.

**40896** 2007 09 17 A. Wprowadzono zmianę uprawnionego przez wykreślenie wpisu: Bayer Aktiengesellschaft, Leverkusen, Niemcy i dokonanie wpisu: Lanxess Deutschland GmbH, Leverkusen, Niemcy.

**40897** 2007 09 17 A. Wprowadzono zmianę uprawnionego przez wykreślenie wpisu: Bayer Aktiengesellschaft, Leverkusen, Niemcy i dokonanie wpisu: Lanxess Deutschland GmbH, Leverkusen, Niemcy.

**40915** 2007 09 17 A. Wprowadzono zmianę uprawnionego przez wykreślenie wpisu: Bayer Aktiengesellschaft, Leverkusen, Niemcy i dokonanie wpisu: Lanxess Deutschland GmbH, Leverkusen, Niemcy.

**40939** 2007 09 17 A. Wprowadzono zmianę uprawnionego przez wykreślenie wpisu: Bayer Aktiengesellschaft, Leverkusen, Niemcy i dokonanie wpisu: Lanxess Deutschland GmbH, Leverkusen, Niemcy.

**41055** 2007 09 17 A. Wprowadzono zmianę uprawnionego przez wykreślenie wpisu: Bayer Aktiengesellschaft, Leverkusen, Niemcy i dokonanie wpisu: Lanxess Deutschland GmbH, Leverkusen, Niemcy.

**41364** 2007 09 17 A. Wprowadzono zmianę uprawnionego przez wykreślenie wpisu: Bayer Aktiengesellschaft, Leverkusen, Niemcy i dokonanie wpisu: Lanxess Deutschland GmbH, Leverkusen, Niemcy.

**41409** 2007 09 17 A. Wprowadzono zmianę uprawnionego przez wykreślenie wpisu: Bayer Aktiengesellschaft, Leverkusen, Niemcy i dokonanie wpisu: Lanxess Deutschland GmbH, Leverkusen, Niemcy.

**41763** 2007 09 17 A. Wprowadzono zmianę uprawnionego przez wykreślenie wpisu: Bayer Aktiengesellschaft, Leverkusen, Niemcy i dokonanie wpisu: Lanxess Deutschland GmbH, Leverkusen, Niemcy.



**41764** 2007 09 17 A. Wprowadzono zmianę uprawnionego przez wykreślenie wpisu: Bayer Aktiengesellschaft, Leverkusen, Niemcy i dokonanie wpisu: Lanxess Deutschland GmbH, Leverkusen, Niemcy.

**42336** 2007 09 17 A. Wprowadzono zmianę uprawnionego przez wykreślenie wpisu: Bayer Aktiengesellschaft, Leverkusen, Niemcy i dokonanie wpisu: Lanxess Deutschland GmbH, Leverkusen, Niemcy.

**44192** 2007 09 17 A. Wprowadzono zmianę uprawnionego przez wykreślenie wpisu: Bayer Aktiengesellschaft, Leverkusen, Niemcy i dokonanie wpisu: Lanxess Deutschland GmbH, Leverkusen, Niemcy.

**45400** 2007 09 17 A. Wprowadzono zmianę uprawnionego przez wykreślenie wpisu: Bayer Aktiengesellschaft, Leverkusen, Niemcy i dokonanie wpisu: Lanxess Deutschland GmbH, Leverkusen, Niemcy.

**45402** 2007 09 17 A. Wprowadzono zmianę uprawnionego przez wykreślenie wpisu: Bayer Aktiengesellschaft, Leverkusen, Niemcy i dokonanie wpisu: Lanxess Deutschland GmbH, Leverkusen, Niemcy.

**45405** 2007 09 17 A. Wprowadzono zmianę uprawnionego przez wykreślenie wpisu: Bayer Aktiengesellschaft, Leverkusen-Bayerwerk, Niemcy i dokonanie wpisu: Lanxess Deutschland GmbH, Leverkusen, Niemcy.

**46693** 2007 09 10 A. Wprowadzono zmianę siedziby uprawnionego przez wykreślenie wpisu: Polaroid Corporation, Cambridge, Stany Zjednoczone Ameryki i dokonanie wpisu: Polaroid Corporation, Waltham, Stany Zjednoczone Ameryki.

**47441** 2007 09 14 A. Wprowadzono zmianę siedziby uprawnionego przez wykreślenie wpisu: Tabacofina – Vander Elst, Antwerpia, Belgia i dokonanie wpisu: Tabacofina – Vander Elst, Edgem, Belgia.

**47441** 2007 09 14 A. Wprowadzono zmianę siedziby uprawnionego przez wykreślenie wpisu: Tabacofina – Vander Elst, Edgem, Belgia i dokonanie wpisu: Tabacofina – Vander Elst, Merksem, Belgia.

**47911** 2007 09 17 A. Wprowadzono zmianę uprawnionego przez wykreślenie wpisu: Bayer Aktiengesellschaft, Leverkusen, Niemcy i dokonanie wpisu: Lanxess Deutschland GmbH, Leverkusen, Niemcy.

**50193** 2007 09 26 A. Wprowadzono zmianę nazwy uprawnionego przez wykreślenie wpisu: Kutnowskie Zakłady Farmaceutyczne „Polfa” Spółka Akcyjna, Kutno, Polska i dokonanie wpisu: TEVA KUTNO S.A., Kutno, Polska 610023500.

**51990** 2007 09 18 A. Wprowadzono zmianę uprawnionego przez wykreślenie wpisu: Rybnickie Zakłady Wyrobów Metalowych Huta „Silesia” Spółka Akcyjna w likwidacji, Rybnik, Polska i dokonanie wpisu: Emalia Olkusz Spółka z o.o., Olkusz, Polska 357203212.

**52740** 2007 09 05 A. Wprowadzono zmianę uprawnionego przez wykreślenie wpisu: Knirps GmbH, Solingen, Niemcy i dokonanie wpisu: Top Schirmvertriebs GmbH, Haan, Niemcy.

**52740** 2007 09 05 A. Wprowadzono zmianę uprawnionego przez wykreślenie wpisu: Top Schirmvertriebs GmbH, Haan, Niemcy i dokonanie wpisu: MIT Trading International Ltd., Tortola, Brytyjskie Wyspy Dziewicze.

**52858** 2007 09 17 A. Wprowadzono zmianę nazwy uprawnionego przez wykreślenie wpisu: VIATRIS GmbH & Co. KG, Bad Homburg, Niemcy i dokonanie wpisu: MEDA Pharma GmbH & Co.KG, Bad Homburg, Niemcy.

**53929** 2007 09 17 A. Sprostowano oczywista omyłkę w decyzji administracyjnej z dnia 22.11.2006 r. w części dotyczącej siedziby uprawnionego powinno być: Huvepharma AD, Sofia, Bułgaria.

**54011** 2007 09 10 A. Wprowadzono zmianę uprawnionego przez wykreślenie wpisu: E.G.O. Elektro – Geräte AG, Zug, Szwajcaria i dokonanie wpisu: E.G.O. Elektro – Gerätebau GmbH, Oberderdingen, Niemcy.

**54600** 2007 09 17 A. Wprowadzono zmianę uprawnionego przez wykreślenie wpisu: Bayer Aktiengesellschaft, Leverkusen, Niemcy i dokonanie wpisu: Lanxess Deutschland GmbH, Leverkusen, Niemcy.

**55407** 2007 09 18 A. Wprowadzono zmianę nazwy uprawnionego przez wykreślenie wpisu: DAEWOO – FSO MOTOR Spółka Akcyjna, Warszawa, Polska i dokonanie wpisu: Fabryka Samochodów Osobowych Spółka Akcyjna, Warszawa, Polska 011646854.

**55653** 2007 09 10 A. Wprowadzono zmianę uprawnionego przez wykreślenie wpisu: Philip Morris Holland B.V., Bergen Op Zoom, Holandia i dokonanie wpisu: Philip Morris Holland Holdings B.V., Bergen Op Zoom, Holandia.

**55653** 2007 09 10 A. Wprowadzono zmianę uprawnionego przez wykreślenie wpisu: Philip Morris Holland B.V., Bergen Op Zoom, Holandia i dokonanie wpisu: Philip Morris Products S.A., Neuchatel, Szwajcaria.

**55691** 2007 09 17 A. Wprowadzono zmianę uprawnionego przez wykreślenie wpisu: Bayer Aktiengesellschaft, Leverkusen, Niemcy i dokonanie wpisu: Lanxess Deutschland GmbH, Leverkusen, Niemcy.

**55850** 2007 09 10 A. Wprowadzono zmianę uprawnionego przez wykreślenie wpisu: Bayer CropScience Limited, Hauxton, Wielka Brytania i dokonanie wpisu: ARYSTA LIFESCIENCE CORPORATION, Osaka, Japonia.

**55855** 2007 09 26 A. Wprowadzono zmianę nazwy uprawnionego przez wykreślenie wpisu: Kutnowskie Zakłady Farmaceutyczne „Polfa” Spółka Akcyjna, Kutno, Polska i dokonanie wpisu: TEVA KUTNO S.A., Kutno, Polska 610023500.

**55883** 2007 09 26 A. Wprowadzono zmianę nazwy uprawnionego przez wykreślenie wpisu: Kutnowskie Zakłady Farmaceutyczne „Polfa” Spółka Akcyjna, Kutno, Polska i dokonanie wpisu: TEVA KUTNO S.A., Kutno, Polska 610023500.

**56143** 2007 09 19 A. Wprowadzono zmianę uprawnionego przez wykreślenie wpisu: Ośrodek Badawczo-Rozwojowy Izotopów POLATOM, Otwock-Świerk, Polska i dokonanie wpisu: Instytut Energii Atomowej Zakład Doświadczalny Ośrodek Badawczo-Rozwojowy Izotopów POLATOM, Otwock-Świerk, Polska.

**56185** 2007 09 26 A. Wprowadzono zmianę nazwy uprawnionego przez wykreślenie wpisu: Kutnowskie Zakłady Farmaceutyczne „Polfa” Spółka Akcyjna, Kutno, Polska i dokonanie wpisu: TEVA KUTNO S.A., Kutno, Polska 610023500.

**56323** 2007 09 17 A. Wprowadzono zmianę uprawnionego przez wykreślenie wpisu: Bayer Aktiengesellschaft, Leverkusen, Niemcy i dokonanie wpisu: Lanxess Deutschland GmbH, Leverkusen, Niemcy.

**57395** 2007 09 17 A. Wprowadzono zmianę uprawnionego przez wykreślenie wpisu: Bayer Aktiengesellschaft, Leverkusen, Niemcy i dokonanie wpisu: Lanxess Deutschland GmbH, Leverkusen, Niemcy.

**57824** 2007 09 17 A. Wprowadzono zmianę uprawnionego przez wykreślenie wpisu: Bayer AG, Leverkusen, Niemcy i dokonanie wpisu: Lanxess Deutschland GmbH, Leverkusen, Niemcy.

**58426** 2007 09 17 A. Wprowadzono zmianę uprawnionego przez wykreślenie wpisu: Bayer Aktiengesellschaft, Leverkusen, Niemcy i dokonanie wpisu: Lanxess Deutschland GmbH, Leverkusen, Niemcy.

**59812** 2007 09 24 A. Wprowadzono zmianę uprawnionego przez wykreślenie wpisu: Bestfoods Polska Sp. z o.o., Warszawa, Polska i dokonanie wpisu: Unilever Polska S.A., Warszawa, Polska 090500161.

**60321** 2007 09 26 A. Wprowadzono zmianę nazwy uprawnionego przez wykreślenie wpisu: Kutnowskie Zakłady Farmaceutyczne „Polfa” Spółka Akcyjna, Kutno, Polska i dokonanie wpisu: TEVA KUTNO S.A., Kutno, Polska 610023500.

**60326** 2007 09 26 A. Wprowadzono zmianę nazwy uprawnionego przez wykreślenie wpisu: Kutnowskie Zakłady Farmaceutyczne „Polfa” Spółka Akcyjna, Kutno, Polska i dokonanie wpisu: TEVA KUTNO S.A., Kutno, Polska 610023500.

**61691** 2007 09 17 A. Wprowadzono zmianę uprawnionego przez wykreślenie wpisu: Bayer AG, Leverkusen, Niemcy i dokonanie wpisu: Lanxess Deutschland GmbH, Leverkusen, Niemcy.

**61787** 2007 09 17 A. Wprowadzono zmianę uprawnionego przez wykreślenie wpisu: Reebok Sports Limited, Lancaster, Wielka Brytania i dokonanie wpisu: Reebok International Limited, Lancaster, Wielka Brytania.

**62132** 2007 09 26 A. Wprowadzono zmianę nazwy uprawnionego przez wykreślenie wpisu: Kutnowskie Zakłady Farmaceutyczne „Polfa” Spółka Akcyjna, Kutno, Polska i dokonanie wpisu: TEVA KUTNO S.A., Kutno, Polska 610023500.

**62213** 2007 09 26 A. Wprowadzono zmianę nazwy uprawnionego przez wykreślenie wpisu: Kutnowskie Zakłady Farmaceutyczne „Polfa” Spółka Akcyjna, Kutno, Polska i dokonanie wpisu: TEVA KUTNO S.A., Kutno, Polska 610023500.

**62462** 2007 09 10 A. Wprowadzono zmianę siedziby uprawnionego przez wykreślenie wpisu: Navistar International Corporation, Chicago, Stany Zjednoczone Ameryki i dokonanie wpisu: Navistar International Corporation, Warrenville, Stany Zjednoczone Ameryki.

**62526** 2007 09 17 A. Wprowadzono zmianę uprawnionego przez wykreślenie wpisu: Reebok Sports Limited, Lancaster, Wielka Brytania i dokonanie wpisu: Reebok International Limited, Lancaster, Wielka Brytania.

**62527** 2007 09 17 A. Wprowadzono zmianę uprawnionego przez wykreślenie wpisu: Reebok Sports Limited, Lancaster, Wielka Brytania i dokonanie wpisu: Reebok International Limited, Lancaster, Wielka Brytania.

**62700** 2007 09 19 A. Wprowadzono zmianę nazwy uprawnionego przez wykreślenie wpisu: Kutnowskie Zakłady Farmaceutyczne „Polfa” Spółka Akcyjna, Kutno, Polska i dokonanie wpisu: TEVA KUTNO S.A., Kutno, Polska 610023500.

**63196** 2007 09 17 A. Wprowadzono zmianę uprawnionego przez wykreślenie wpisu: Reebok Sports Limited, Lancaster, Wielka Brytania i dokonanie wpisu: Reebok International Limited, Lancaster, Wielka Brytania.

**63998** 2007 09 10 A. Wprowadzono zmianę siedziby uprawnionego przez wykreślenie wpisu: Bristol-Myers Squibb Pharma Company, Wilmington, Stany Zjednoczone Ameryki i dokonanie wpisu: Bristol-Myers Squibb Pharma Company, Princeton, Stany Zjednoczone Ameryki.

**64104** 2007 09 17 A. Wprowadzono zmianę uprawnionego przez wykreślenie wpisu: Reebok Sports Limited, Lancaster, Wielka Brytania i dokonanie wpisu: Reebok International Limited, Lancaster, Wielka Brytania.

**64108** 2007 09 17 A. Wprowadzono zmianę uprawnionego przez wykreślenie wpisu: Bayer Aktiengesellschaft, Leverkusen, Niemcy i dokonanie wpisu: Lanxess Deutschland GmbH, Leverkusen, Niemcy.

**65254** 2007 09 10 A. Wprowadzono zmianę nazwy uprawnionego przez wykreślenie wpisu: ZLB Behring GmbH, Marburg, Niemcy i dokonanie wpisu: CSL Behring GmbH, Marburg, Niemcy.

**65419** 2007 09 10 A. Wprowadzono zmianę uprawnionego przez wykreślenie wpisu: EMIL – POL Sp. z o.o., Kraków, Polska i dokonanie wpisu: TEKO Spółka z o.o., Kraków, Polska.

**65419** 2007 09 10 A. Wprowadzono zmianę nazwy uprawnionego przez wykreślenie wpisu: TEKO Spółka z o.o., Kraków, Polska i dokonanie wpisu: JURGEN Spółka z o.o., Kraków, Polska 687-16-14-234 370407278.

**68023** 2007 09 21 A. Wprowadzono zmianę siedziby uprawnionego przez wykreślenie wpisu: Przedsiębiorstwo Drobiarskie „Drobex” Spółka z o.o., Makowiska, Polska i dokonanie wpisu: Przedsiębiorstwo Drobiarskie „DROBEX” Spółka z o.o., Solec Kujawski, Polska 001330998.

**69245** 2007 09 14 A. Wprowadzono zmianę uprawnionego przez wykreślenie wpisu: HOWARD FOUNDATION, North Rigton, Wielka Brytania i dokonanie wpisu: Cambridge Nutritional Foods Limited, Corby, Wielka Brytania.

**69333** 2007 09 10 A. Wprowadzono zmianę siedziby uprawnionego przez wykreślenie wpisu: VOGEL BURDA COMMUNICATIONS SPÓŁKA Z OGRANICZONĄ ODPOWIEDZIALNOŚCIĄ Wrocław, Polska 930401845 i dokonanie wpisu: VOGEL BURDA COMMUNICATIONS SPÓŁKA Z OGRANICZONĄ ODPOWIEDZIALNOŚCIĄ, Warszawa, Polska 9304018445.

**69335** 2007 09 10 A. Wprowadzono zmianę siedziby uprawnionego przez wykreślenie wpisu: VOGEL BURDA COMMUNICATIONS SPÓŁKA Z OGRANICZONĄ ODPOWIEDZIALNOŚCIĄ Wrocław, Polska 930401845 i dokonanie wpisu: VOGEL BURDA COMMUNICATIONS SPÓŁKA Z OGRANICZONĄ ODPOWIEDZIALNOŚCIĄ, Warszawa, Polska 9304018445.

**69453** 2007 09 26 A. Wprowadzono zmianę nazwy uprawnionego przez wykreślenie wpisu: Kutnowskie Zakłady Farmaceutyczne „Polfa” Spółka Akcyjna, Kutno, Polska i dokonanie wpisu: TEVA KUTNO S.A., Kutno, Polska 610023500.

**69509** 2007 09 24 A. Wprowadzono zmianę uprawnionego przez wykreślenie wpisu: Bestfoods Polska Spółka z o.o., Poznań, Polska i dokonanie wpisu: Unilever Polska S.A., Warszawa, Polska 090500161.

**70398** 2007 09 10 A. Wprowadzono zmianę nazwy uprawnionego przez wykreślenie wpisu: Mitchell Sports, Marignier, Francja i dokonanie wpisu: Pure Fishing Europe, Marignier, Francja.

**71006** 2007 09 17 A. Wprowadzono zmianę uprawnionego przez wykreślenie wpisu: Bayer AG, Leverkusen, Niemcy i dokonanie wpisu: Lanxess Deutschland GmbH, Leverkusen, Niemcy.

**71556** 2007 09 14 A. Wprowadzono zmianę nazwy uprawnionego przez wykreślenie wpisu: IMI NORGREN, Inc., Littleton, Stany Zjednoczone Ameryki i dokonanie wpisu: NORGREN, INC., Littleton, Stany Zjednoczone Ameryki

**71557** 2007 09 14 A. Wprowadzono zmianę nazwy uprawnionego przez wykreślenie wpisu: IMI NORGREN, Inc., Littleton, Stany Zjednoczone Ameryki i dokonanie wpisu: NORGREN, INC., Littleton, Stany Zjednoczone Ameryki

**71639** 2007 09 21 A. Wprowadzono zmianę siedziby uprawnionego przez wykreślenie wpisu: Przedsiębiorstwo DROBEX Sp. z o.o., Makowiska, Polska i dokonanie wpisu: Przedsiębiorstwo Drobiarskie „DROBEX” Spółka z o.o., Solec Kujawski, Polska 001330998.

**72493** 2007 09 20 A. Wprowadzono zmianę siedziby uprawnionego przez wykreślenie wpisu: „TK Sport Media” Sp. z o.o., Łódź, Polska 472062120 i dokonanie wpisu: „TK Sport Media” Sp. z o.o., Kraków, Polska 472062120.

**72493** 2007 09 20 A. Wprowadzono zmianę siedziby uprawnionego przez wykreślenie wpisu: „TK Sport Media” Sp. z o.o., Kraków, Polska 472062120 i dokonanie wpisu: „TK Sport Media” Sp. z o.o., Łódź, Polska 472062120.

**74966** 2007 09 10 A. Wprowadzono zmianę uprawnionego przez wykreślenie wpisu: INCO-VERITAS Sp. z o.o., Warszawa, Polska i dokonanie wpisu: INCO-VERITAS S.A., Warszawa, Polska.

**76007** 2007 09 21 A. Wprowadzono zmianę nazwy uprawnionego przez wykreślenie wpisu: Interbrew Nederland N.V., Breda, Holandia i dokonanie wpisu: InBev Nederland N.V., Breda, Holandia.

**76602** 2007 09 26 A. Wprowadzono zmianę nazwy uprawnionego przez wykreślenie wpisu: Kutnowskie Zakłady Farmaceutyczne POLFA Spółka Akcyjna, Kutno, Polska i dokonanie wpisu: TEVA KUTNO S.A., Kutno, Polska 610023500.

**76637** 2007 09 25 A. Wprowadzono zmianę nazwy uprawnionego przez wykreślenie wpisu: PIÓREX Zakład Pierzarski S.A., Swarzędz, Polska i dokonanie wpisu: „PIÓREX” Spółka Akcyjna, Sarzędz, Polska.

**76810** 2007 09 10 A. Wprowadzono zmianę uprawnionego przez wykreślenie wpisu: LANCEL SOGEDI, Paryż, Francja i dokonanie wpisu: LANCEL INTERNATIONAL SA, Villars-sur-Glâne, Szwajcaria.

**77330** 2007 09 05 A. Wprowadzono zmianę uprawnionego przez wykreślenie wpisu: Knirps GmbH, Solingen, Niemcy i dokonanie wpisu: Top Schirmvertriebs GmbH, Haan, Niemcy.

**77330** 2007 09 05 A. Wprowadzono zmianę uprawnionego przez wykreślenie wpisu: Top Schirmvertriebs GmbH, Haan, Niemcy i dokonanie wpisu: MIT Trading International Ltd., Tortola, Brytyjskie Wyspy Dziewicze.

**78164** 2007 09 14 A. Wprowadzono zmianę uprawnionego przez wykreślenie wpisu: Eli Lilly and Company, Indianapolis, Stany Zjednoczone Ameryki i dokonanie wpisu: Actavis Group Hf, Hafnarfjörður, Islandia.

**78504** 2007 09 17 A. Wprowadzono zmianę uprawnionego przez wykreślenie wpisu: Reebok Sports Limited, Lancaster, Wielka Brytania i dokonanie wpisu: Reebok International Limited, Lancaster, Wielka Brytania.

**78976** 2007 09 05 A. Wprowadzono zmianę uprawnionego przez wykreślenie wpisu: Czechowickie Zakłady Przemysłu Zapałczanego, Czechowice-Dziedzice, Polska i dokonanie wpisu: FABRYKA ZAPALEK „CZECHOWICE” SPÓŁKA AKCYJNA, Czechowice-Dziedzice, Polska NIP 652-000-47-05.

**82964** 2007 09 25 A. Wprowadzono zmianę uprawnionego przez wykreślenie wpisu: Helena Wojtyra, Henryk Wojtyra, Ewa Kielczyńska, Anna Łempicka, Dęblin, Polska i dokonanie wpisu: Henryk Włodzimierz Wojtyra, Dęblin, Polska.

**82965** 2007 09 25 A. Wprowadzono zmianę uprawnionego przez wykreślenie wpisu: Helena Wojtyra, Henryk Wojtyra, Ewa Kielczyńska, Anna Łempicka, Dęblin, Polska i dokonanie wpisu: Henryk Włodzimierz Wojtyra, Dęblin, Polska.

**82967** 2007 09 25 A. Wprowadzono zmianę uprawnionego przez wykreślenie wpisu: Helena Wojtyra, Henryk Wojtyra, Ewa Kielczyńska, Anna Łempicka, Dęblin, Polska i dokonanie wpisu: Henryk Włodzimierz Wojtyra, Dęblin, Polska.

**84229** 2007 09 17 A. Wprowadzono zmianę uprawnionego przez wykreślenie wpisu: Reebok Sports Limited, Lancaster, Wielka Brytania i dokonanie wpisu: Reebok International Limited, Lancaster, Wielka Brytania.

**85155** 2007 09 14 A. Wprowadzono zmianę nazwy uprawnionego przez wykreślenie wpisu: Mariusz Olech, Gdańsk, Polska i dokonanie wpisu: Marius Olech, Gdańsk, Polska.

**86154** 2007 09 17 A. Wprowadzono zmianę uprawnionego przez wykreślenie wpisu: Reebok Sports Limited, Lancaster, Wielka Brytania i dokonanie wpisu: Reebok International Limited, Lancaster, Wielka Brytania.

**87826** 2007 09 14 A. Wprowadzono zmianę uprawnionego przez wykreślenie wpisu: Standard-Kessel-Gesellschaft Lentjes-Fasel GmbH & Co.KG, Duisburg, Niemcy i dokonanie wpisu: Standardkessel GmbH, Duisburg, Niemcy.

**87827** 2007 09 14 A. Wprowadzono zmianę uprawnionego przez wykreślenie wpisu: Standard-Kessel-Gesellschaft Lentjes-Fasel GmbH & Co.KG, Duisburg, Niemcy i dokonanie wpisu: Standardkessel GmbH, Duisburg, Niemcy.

**87894** 2007 09 14 A. Wprowadzono zmianę uprawnionego przez wykreślenie wpisu: Zweihorn GmbH, Hilden, Niemcy i dokonanie wpisu: Akzo Nobel Deco GmbH, Kolonia, Niemcy.

**88006** 2007 09 26 A. Wprowadzono zmianę uprawnionego przez wykreślenie wpisu: PRZEDSIĘBIORSTWO „BETPOL” LESZEK HAŁAS, BOGDAN JARZĄBKIEWICZ, ADAM MECHLIŃSKI, GRAŻYNA WRUKOWSKA - SPÓŁKA JAWNA, Bydgoszcz, Polska i dokonanie wpisu: PRZEDSIĘBIORSTWO „BETPOL” BOGDAN JARZĄBKIEWICZ, ADAM MECHLIŃSKI, GRAŻYNA WRUKOWSKA - SPÓŁKA JAWNA, Bydgoszcz, Polska 091299287.

**89103** 2007 09 26 A. Wprowadzono zmianę nazwy uprawnionego przez wykreślenie wpisu: Kutnowskie Zakłady Farmaceutyczne POLFA Spółka Akcyjna, Kutno, Polska i dokonanie wpisu: TEVA KUTNO S.A., Kutno, Polska 610023500.

**91401** 2007 09 28 A. Wprowadzono zmianę nazwy uprawnionego przez wykreślenie wpisu: DOBROPASZ Spółka z o.o., Dobryszyce, Polska i dokonanie wpisu: „Drobropasz – Grupa Rolimpex” Sp. z o.o., Dobryszyce, Polska.

**91401** 2007 09 28 A. Wprowadzono zmianę uprawnionego przez wykreślenie wpisu: „Drobropasz – Grupa Rolimpex” Sp. z o.o., Dobryszyce, Polska i dokonanie wpisu: ROLIMPEX S.A., Warszawa, Polska.

**91401** 2007 09 28 A. Wprowadzono zmianę nazwy uprawnionego przez wykreślenie wpisu: ROLIMPEX S.A., Warszawa, Polska i dokonanie wpisu: PROVIMI – ROLIMPEX S.A., Warszawa, Polska.

**91948** 2007 09 14 A. Wprowadzono zmianę uprawnionego przez wykreślenie wpisu: Zweihorn GmbH, Hilden, Niemcy i dokonanie wpisu: Akzo Nobel Deco GmbH, Kolonia, Niemcy.

**92076** 2007 09 24 A. Wprowadzono zmianę nazwy uprawnionego przez wykreślenie wpisu: „GRAMINEX – NASIONA” SPÓŁKA Z OGRANICZONĄ ODPOWIEDZIALNOŚCIĄ, Piotrków Trybunalski, Polska i dokonanie wpisu: GRAMINEX Spółka z ograniczoną odpowiedzialnością, Piotrków Trybunalski, Polska.

**93459** 2007 09 21 A. Wprowadzono zmianę nazwy uprawnionego przez wykreślenie wpisu: Instytut Mleczarstwa, Warszawa, Polska i dokonanie wpisu: Instytut Mleczarstwa w Warszawie w likwidacji, Warszawa, Polska 000436973.

**93460** 2007 09 21 A. Wprowadzono zmianę nazwy uprawnionego przez wykreślenie wpisu: Instytut Mleczarstwa, Warszawa, Polska i dokonanie wpisu: Instytut Mleczarstwa w Warszawie w likwidacji, Warszawa, Polska 000436973.

**94493** 2007 09 26 A. Wprowadzono zmianę nazwy uprawnionego przez wykreślenie wpisu: POLFA Kutnowskie Zakłady Farmaceutyczne Spółka Akcyjna, Kutno, Polska i dokonanie wpisu: TEVA KUTNO S.A., Kutno, Polska 610023500.

**95792** 2007 09 26 A. Wprowadzono zmianę nazwy uprawnionego przez wykreślenie wpisu: POLFA Kutnowskie Zakłady Farmaceutyczne Spółka Akcyjna, Kutno, Polska i dokonanie wpisu: TEVA KUTNO S.A., Kutno, Polska 610023500.

**96021** 2007 09 24 A. Wprowadzono zmianę uprawnionego przez wykreślenie wpisu: Bestfoods Polska Sp. z o.o., Warszawa, Polska i dokonanie wpisu: Unilever Polska S.A., Warszawa, Polska 090500161.

**96022** 2007 09 24 A. Wprowadzono zmianę uprawnionego przez wykreślenie wpisu: Bestfoods Polska Sp. z o.o., Warszawa, Polska i dokonanie wpisu: Unilever Polska S.A., Warszawa, Polska 090500161.

**96454** 2007 09 14 A. Wprowadzono zmianę nazwy uprawnionego przez wykreślenie wpisu: VIATRIS GmbH & Co. KG, Bad Hom-

burg, Niemcy i dokonanie wpisu: MEDA Pharma GmbH & Co.KG, Bad Homburg, Niemcy.

**96456** 2007 09 14 A. Wprowadzono zmianę nazwy uprawnionego przez wykreślenie wpisu: VIATRIS GmbH & Co. KG, Bad Homburg, Niemcy i dokonanie wpisu: MEDA Pharma GmbH & Co.KG, Bad Homburg, Niemcy.

**96980** 2007 09 26 A. Wprowadzono zmianę nazwy uprawnionego przez wykreślenie wpisu: POLFA Kutnowskie Zakłady Farmaceutyczne Spółka Akcyjna, Kutno, Polska i dokonanie wpisu: TEVA KUTNO S.A., Kutno, Polska 610023500.

**97315** 2007 09 05 A. Wprowadzono zmianę uprawnionego przez wykreślenie wpisu: ALTO Automatyka i Informatyka Spółka Cywilna Bojda Marek, Szarla Janusz, Katowice, Polska i dokonanie wpisu: Marek Bojda, Siemianowice Śląskie, Polska Janusz Szarla, Jaworzno, Polska.

**97331** 2007 09 21 A. Wprowadzono zmianę nazwy uprawnionego przez wykreślenie wpisu: Interbrew Nederland N.V., Breda, Holandia i dokonanie wpisu: InBev Nederland N.V., Breda, Holandia.

**97476** 2007 09 26 A. Wprowadzono zmianę nazwy uprawnionego przez wykreślenie wpisu: POLFA Kutnowskie Zakłady Farmaceutyczne Spółka Akcyjna, Kutno, Polska i dokonanie wpisu: TEVA KUTNO S.A., Kutno, Polska 610023500.

**97478** 2007 09 26 A. Wprowadzono zmianę nazwy uprawnionego przez wykreślenie wpisu: POLFA Kutnowskie Zakłady Farmaceutyczne Spółka Akcyjna, Kutno, Polska i dokonanie wpisu: TEVA KUTNO S.A., Kutno, Polska 610023500.

**97479** 2007 09 26 A. Wprowadzono zmianę nazwy uprawnionego przez wykreślenie wpisu: POLFA Kutnowskie Zakłady Farmaceutyczne Spółka Akcyjna, Kutno, Polska i dokonanie wpisu: TEVA KUTNO S.A., Kutno, Polska 610023500.

**98239** 2007 09 10 A. Wprowadzono zmianę nazwy uprawnionego przez wykreślenie wpisu: Mariusz Olech, Gdańsk, Polska i dokonanie wpisu: Marius Olech, Gdańsk, Polska.

**98353** 2007 09 14 A. Wprowadzono zmianę uprawnionego przez wykreślenie wpisu: SCIENTIFIC S.A., Warszawa, Polska i dokonanie wpisu: Shun-I Chu, Hsinchu, Tajwan, Prowincja Chin.

**99136** 2007 09 10 A. Wprowadzono zmianę nazwy uprawnionego przez wykreślenie wpisu: Distillerie Fratelli Ramazzotti S.p.A., Mediolan, Włochy i dokonanie wpisu: PERNOD RICARD ITALIA S.p.A., Mediolan, Włochy.

**99422** 2007 09 17 A. Wprowadzono zmianę uprawnionego przez wykreślenie wpisu: Reebok Sports Limited, Lancaster, Wielka Brytania i dokonanie wpisu: Reebok International Limited, Lancaster, Wielka Brytania.

**99702** 2007 09 21 A. Wprowadzono zmianę nazwy uprawnionego przez wykreślenie wpisu: Zakład Produkcyjno-Handlowy „FREZWID” Anna Sagan, Czesław Sagan, Marzena Sagan, Marta Sagan Spółka Jawna, Skawina, Polska i dokonanie wpisu: Zakład Produkcyjno-Handlowy „FREZWID” Anna Sagan-Czesław Sagan, Marzena Dubiel, Marta Sagan Spółka Jawna, Skawina, Polska 351146111.

**99804** 2007 09 26 A. Wprowadzono zmianę nazwy uprawnionego przez wykreślenie wpisu: POLFA Kutnowskie Zakłady Farmaceutyczne Spółka Akcyjna, Kutno, Polska i dokonanie wpisu: TEVA KUTNO S.A., Kutno, Polska 610023500.

**99885** 2007 09 24 A. Wprowadzono zmianę uprawnionego przez wykreślenie wpisu: Bestfoods Polska Spółka z o.o., Poznań, Polska i dokonanie wpisu: Unilever Polska S.A., Warszawa, Polska 090500161.

**99954** 2007 09 14 A. Wprowadzono zmianę uprawnionego przez wykreślenie wpisu: Zweihorn GmbH, Hilden, Niemcy i dokonanie wpisu: Akzo Nobel Deco GmbH, Kolonia, Niemcy.

**100152** 2007 09 14 A. Wprowadzono zmianę uprawnionego przez wykreślenie wpisu: Zweihorn GmbH, Hilden, Niemcy i dokonanie wpisu: Akzo Nobel Deco GmbH, Kolonia, Niemcy.

**100153** 2007 09 14 A. Wprowadzono zmianę uprawnionego przez wykreślenie wpisu: Zweihorn GmbH, Hilden, Niemcy i dokonanie wpisu: Akzo Nobel Deco GmbH, Kolonia, Niemcy.

**100186** 2007 09 14 A. Wprowadzono zmianę nazwy uprawnionego przez wykreślenie wpisu: Mariusz Olech, Gdańsk, Polska i dokonanie wpisu: Marius Olech, Gdańsk, Polska.

**100708** 2007 09 20 A. Wprowadzono zmianę uprawnionego przez wykreślenie wpisu: CAWA Spółka z o.o., Gdynia, Polska i dokonanie wpisu: CAWA Poland Ltd. Sp. z o.o., Tczew, Polska 190375741.

**101974** 2007 09 26 A. Wprowadzono zmianę nazwy uprawnionego przez wykreślenie wpisu: POLFA Kutnowskie Zakłady Farmaceutyczne Spółka Akcyjna, Kutno, Polska i dokonanie wpisu: TEVA KUTNO S.A., Kutno, Polska 610023500.

**101983** 2007 09 26 A. Wprowadzono zmianę nazwy uprawnionego przez wykreślenie wpisu: POLFA Kutnowskie Zakłady Farmaceutyczne Spółka Akcyjna, Kutno, Polska i dokonanie wpisu: TEVA KUTNO S.A., Kutno, Polska 610023500.

**102268** 2007 09 17 A. Wprowadzono zmianę nazwy uprawnionego przez wykreślenie wpisu: Distillerie Fratelli Ramazzotti S.p.A., Mediolan, Włochy i dokonanie wpisu: PERNOD RICARD ITALIA S.p.A., Mediolan, Włochy.

**102468** 2007 09 10 A. Wprowadzono zmianę uprawnionego przez wykreślenie wpisu: Medestea Internazionale S.r.l., Turyn, Włochy i dokonanie wpisu: CHEFARO IRELAND LIMITED, Dublin, Irlandia.

**103427** 2007 09 24 A. Wprowadzono zmianę uprawnionego przez wykreślenie wpisu: TRIADA s.c. Piotr Zawistowski, Marek Markiewicz, Maciej Truskolaski, Warszawa, Polska i dokonanie wpisu: TRIADA Biuro Podróży Sp. z o.o., Warszawa, Polska 017241510.

**103688** 2007 09 05 A. Wprowadzono zmianę uprawnionego przez wykreślenie wpisu: Coates Lorilleux S.A., Puteaux, Francja i dokonanie wpisu: SUN CHEMICAL S.A., Nanterre, Francja.

**103688** 2007 09 05 A. Wprowadzono zmianę uprawnionego przez wykreślenie wpisu: SUN CHEMICAL S.A., Nanterre, Francja i dokonanie wpisu: SUN CHEMICAL S.A.S., Nanterre, Francja.

**104186** 2007 09 10 A. Wprowadzono zmianę nazwy uprawnionego przez wykreślenie wpisu: Mariusz Olech, Gdańsk, Polska i dokonanie wpisu: Marius Olech, Gdańsk, Polska.

**104436** 2007 09 10 A. Wprowadzono zmianę nazwy uprawnionego przez wykreślenie wpisu: Distillerie Fratelli Ramazzotti S.p.A., Mediolan, Włochy i dokonanie wpisu: PERNOD RICARD ITALIA S.p.A., Mediolan, Włochy.

**104642** 2007 09 25 A. Wprowadzono zmianę uprawnionego przez wykreślenie wpisu: Przedsiębiorstwo Handlowe MARYSIA S.A., Skępe, Polska i dokonanie wpisu: Przedsiębiorstwo Handlowe „MARYSIA” Sp. z o.o., Skępe, Polska 910221567.

**104643** 2007 09 25 A. Wprowadzono zmianę uprawnionego przez wykreślenie wpisu: Przedsiębiorstwo Handlowe MARYSIA S.A., Skępe, Polska 910221567 i dokonanie wpisu: Przedsiębiorstwo Handlowe „MARYSIA” Sp. z o.o., Skępe, Polska 910221567.

**104726** 2007 09 17 A. Wprowadzono zmianę uprawnionego przez wykreślenie wpisu: Bayer Aktiengesellschaft, Leverkusen, Niemcy i dokonanie wpisu: Lanxess Deutschland GmbH, Leverkusen, Niemcy.

**104882** 2007 09 25 A. Wprowadzono zmianę uprawnionego przez wykreślenie wpisu: Przedsiębiorstwo Handlowe MARYSIA S.A., Skępe, Polska i dokonanie wpisu: Przedsiębiorstwo Handlowe „MARYSIA” Sp. z o.o., Skępe, Polska 910221567.

**105093** 2007 09 17 A. Wprowadzono zmianę nazwy uprawnionego przez wykreślenie wpisu: VIATRIS GmbH & Co. KG, Bad Homburg, Niemcy i dokonanie wpisu: MEDA Pharma GmbH & Co. KG, Bad Homburg, Niemcy.

**105688** 2007 09 26 A. Wprowadzono zmianę nazwy uprawnionego przez wykreślenie wpisu: Kutnowskie Zakłady Farmaceutyczne POLFA Spółka Akcyjna, Kutno, Polska i dokonanie wpisu: TEVA KUTNO S.A., Kutno, Polska 610023500.

**105870** 2007 09 26 A. Wprowadzono zmianę nazwy i siedziby uprawnionego przez wykreślenie wpisu: „ZASADA” S.A., Warszawa, Polska i dokonanie wpisu: SOBIEŚLAW ZASADA S.A., Kraków, Polska 012009351.

**105871** 2007 09 26 A. Wprowadzono zmianę nazwy i siedziby uprawnionego przez wykreślenie wpisu: „ZASADA” S.A., Warszawa, Polska i dokonanie wpisu: SOBIEŚLAW ZASADA S.A., Kraków, Polska 012009351.

**106412** 2007 09 17 A. Wprowadzono zmianę uprawnionego przez wykreślenie wpisu: Medestea Internazionale S.r.l., Turyn, Włochy i dokonanie wpisu: CHEFARO IRELAND LIMITED, Dublin, Irlandia.

**107144** 2007 09 14 A. Wprowadzono zmianę uprawnionego przez wykreślenie wpisu: Bayer Aktiengesellschaft, Leverkusen, Niemcy i dokonanie wpisu: ARYSTA LIFESCIENCE CORPORATION, Osaka, Japonia.

**107694** 2007 09 10 A. Wprowadzono zmianę nazwy uprawnionego przez wykreślenie wpisu: Sola International Inc., San Diego, Stany Zjednoczone Ameryki i dokonanie wpisu: CARL ZEISS VISION, INC., San Diego, Stany Zjednoczone Ameryki.

**108544** 2007 09 10 A. Wprowadzono zmianę nazwy uprawnionego przez wykreślenie wpisu: Mariusz Olech, Gdańsk, Polska i dokonanie wpisu: Marius Olech, Gdańsk, Polska.

**108958** 2007 09 19 A. Wprowadzono zmianę uprawnionego przez wykreślenie wpisu: Kolczyńska Ewa, Kolczyński Jerzy EJKO, Radonice, Polska i dokonanie wpisu: EJKO – Ewa Kolczyńska, Jerzy Kolczyński, Paweł Kolczyński Spółka Jawna, Radonice, Polska 012899184.

**108964** 2007 09 10 A. Wprowadzono zmianę nazwy uprawnionego przez wykreślenie wpisu: Sola International Inc., San Diego, Stany Zjednoczone Ameryki i dokonanie wpisu: CARL ZEISS VISION, INC., San Diego, Stany Zjednoczone Ameryki.

**109215** 2007 09 25 A. Wprowadzono zmianę uprawnionego przez wykreślenie wpisu: Przedsiębiorstwo Handlowe MARYSIAS.A., Skępe, Polska i dokonanie wpisu: Przedsiębiorstwo Handlowe „MARYSIA” Sp. z o.o., Skępe, Polska 910221567.

**109216** 2007 09 25 A. Wprowadzono zmianę uprawnionego przez wykreślenie wpisu: Przedsiębiorstwo Handlowe MARYSIAS.A., Skępe, Polska 910221567 i dokonanie wpisu: Przedsiębiorstwo Handlowe „MARYSIA” Sp. z o.o., Skępe, Polska 910221567.

**109746** 2007 09 05 A. Wprowadzono zmianę nazwy i siedziby uprawnionego przez wykreślenie wpisu: OBRAM-DAIRY Przedsiębiorstwo Inżynieryjno-Produkcyjne i Handlowe Spółka z o.o., Warszawa, Polska i dokonanie wpisu: Przedsiębiorstwo Inżynieryjno-Produkcyjne i Handlowe „OBRAM” Spółka z o.o., Olsztyn, Polska 006212714.

**110598** 2007 09 05 A. Wprowadzono zmianę uprawnionego przez wykreślenie wpisu: Sosnowski Tadeusz, Grabowska Anna, Głuszkowska Krystyna, Stelmasik Piotr, Stelmasik Henryka Przedsiębiorstwo Handlowo-Usługowe SEGEL, Koło, Polska i dokonanie wpisu: PRZEDSIĘBIORSTWO HANDLOWO USŁUGOWE „SEGEL” SPÓŁKA Z OGRANICZONĄ ODPOWIEDZIALNOŚCIĄ – ZAKŁAD PRACY CHRONIONEJ, Koło, Polska 310310628.

**111295** 2007 09 10 A. Wprowadzono zmianę nazwy uprawnionego przez wykreślenie wpisu: RESORT CONDOMINIUMS

INTERNATIONAL, LLC, Parsippany, Stany Zjednoczone Ameryki i dokonanie wpisu: RCI, LLC, Parsippany, Stany Zjednoczone Ameryki.

**111296** 2007 09 10 A. Wprowadzono zmianę nazwy uprawnionego przez wykreślenie wpisu: RESORT CONDOMINIUMS INTERNATIONAL, LLC, Parsippany, Stany Zjednoczone Ameryki i dokonanie wpisu: RCI, LLC, Parsippany, Stany Zjednoczone Ameryki.

**111320** 2007 09 10 A. Wprowadzono zmianę nazwy uprawnionego przez wykreślenie wpisu: RESORT CONDOMINIUMS INTERNATIONAL, LLC, Parsippany, Stany Zjednoczone Ameryki i dokonanie wpisu: RCI, LLC, Parsippany, Stany Zjednoczone Ameryki.

**111407** 2007 09 28 D. Dokonano wpisu: Na podstawie tytułu wykonawczego Postanowienie Sądu Rejonowego dla Łodzi Śródmieścia dnia 30 kwietnia 2002 r. sygn. akt II CO 42/02 oraz Bankowy Tytuł Egzekucyjny z dnia 30 listopada 2001 r. sygn. akt. 3/2001/AS Urząd dokonał wpisu w rejestrze zajęcia przez Komornika Sądowego Rewiru III przy Sądzie Rejonowym dla Łodzi – Widzewa prawa ochronnego udzielonego na znak towarowy R 111407 na rzecz Wierzyciela ING Bank Śląski S.A. Oddział regionalny w Łodzi.

**111957** 2007 09 21 A. Wprowadzono zmianę siedziby uprawnionego przez wykreślenie wpisu: ELTRANS Andrysiak, Kulfan Spółka Jawna, Katowice, Polska i dokonanie wpisu: ELTRANS Andrysiak, Kulfan Spółka Jawna, Chorzów, Polska 270048753.

**112680** 2007 09 14 A. Wprowadzono zmianę uprawnionego przez wykreślenie wpisu: GUABER S.p.A., Funo, Włochy i dokonanie wpisu: GUABER HOUSEHOLD S.r.l., Funo di Argelato, Włochy.

**112746** 2007 09 05 A. Wprowadzono zmianę uprawnionego przez wykreślenie wpisu: Mankiewicz Ryszard, Mankiewicz Aleksandra MAREX MOTOR, Poznań, Polska i dokonanie wpisu: MAREX MOTOR S.C. Ryszard Mankiewicz, Aleksandra Mankiewicz, Poznań, Polska MARTEX MOTOR Damian Mankiewicz, Poznań, Polska 634543244.

**112746** 2007 09 05 E. Dokonano wpisu: Na podstawie „Regulaminu wspólnego prawa ochronnego na znak towarowy z dnia 02 marca 2007 r. ustanowiono wspólne prawo ochronne.

**113472** 2007 09 26 A. Wprowadzono zmianę siedziby uprawnionego przez wykreślenie wpisu: Jakubowski Adam Zakład Produkcyjny ADANEX, Wodzisław Śl., Polska i dokonanie wpisu: Jakubowski Adam Zakład Produkcyjny ADANEX, Radlin, Polska 270621572.

**114095** 2007 09 05 A. Wprowadzono zmianę uprawnionego przez wykreślenie wpisu: Mucha Tadeusz Firma Handlowo Produkcyjna DELTA, Dębica, Polska i dokonanie wpisu: FIRMA HANDLOWO-PRODUKCYJNA „DELTA” SPÓŁKA Z OGRANICZONĄ ODPOWIEDZIALNOŚCIĄ, Dębica, Polska 180187208.

**115091** 2007 09 19 A. Wprowadzono zmianę nazwy uprawnionego przez wykreślenie wpisu: Miśkiewicz Zbigniew, Miśkiewicz Magdalena Przedsiębiorstwo Produkcyjno-Handlowe ZAM, Zgierz, Polska i dokonanie wpisu: Przedsiębiorstwo Produkcyjno-Handlowo-Usługowe NICOX, Zgierz, Polska 470628349.

**115533** 2007 09 10 A. Wprowadzono zmianę uprawnionego przez wykreślenie wpisu: Etablissements Marius Morel, Morez, Francja i dokonanie wpisu: MARIUS MOREL FRANCE SAS, Morbier, Francja.

**115740** 2007 09 19 A. Wprowadzono zmianę uprawnionego przez wykreślenie wpisu: Cinal Andrzej, Stuglik Józef, Stuglik Krzysztof Zakład Produkcyjno Handlowo Usługowy INEX, Klecza Dolna, Polska i dokonanie wpisu: Zakład Produkcyjno Handlowo Usługowy INEX S.C. Krzysztof Stuglik, Józef Stuglik, Klecza Dolna, Polska.

**115740** 2007 09 19 A. Wprowadzono zmianę uprawnionego przez wykreślenie wpisu: Zakład Produkcyjno Handlowo Usługowy INEX S.C. Krzysztof Stuglik, Józef Stuglik, Klecza Dolna, Polska i dokonanie wpisu: Zakład Produkcyjno Handlowo Usługowy „INEX” K. Stuglik, J. Stuglik Spółka Jawna, Klecza Dolna, Polska 070410522.

**115971** 2007 09 10 A. Wprowadzono zmianę nazwy uprawnionego przez wykreślenie wpisu: RESORT CONDOMINIUMS INTERNATIONAL, LLC, Parsippany, Stany Zjednoczone Ameryki i dokonanie wpisu: RCI, LLC, Parsippany, Stany Zjednoczone Ameryki.

**116343** 2007 09 20 A. Wprowadzono zmianę uprawnionego przez wykreślenie wpisu: KIM Fabryka Koncentratów Spożywczych Spółka z o.o., Kobierzyce, Polska i dokonanie wpisu: Tan – Viet International Ltd. Sp. z o.o., Łęgowo, Polska 190928068.

**116728** 2007 09 19 A. Wprowadzono zmianę uprawnionego przez wykreślenie wpisu: Budziło Przemysław, Maj Jarosław „Stara Wędzarnia” Spółka Cywilna, Kraków, Polska i dokonanie wpisu: Jarosław Maj, Przemysław Budziło, Anna Litwora, Jerzy Dzieża „Stara Wędzarnia” S.C., Kraków, Polska.

**116728** 2007 09 19 A. Wprowadzono zmianę uprawnionego przez wykreślenie wpisu: Jarosław Maj, Przemysław Budziło, Anna Litwora, Jerzy Dzieża „Stara Wędzarnia” S.C., Kraków, Polska i dokonanie wpisu: Maj Jarosław, Anna Litwora, Jerzy Dzieża Stara Wędzarnia Spółka Cywilna, Kraków, Polska.

**116825** 2007 09 14 A. Wprowadzono zmianę uprawnionego przez wykreślenie wpisu: Gillette Poland S.A., Warszawa, Polska i dokonanie wpisu: The Gillette Company, Boston, Stany Zjednoczone Ameryki.

**116831** 2007 09 19 A. Wprowadzono zmianę siedziby uprawnionego przez wykreślenie wpisu: FLORALAND DISTRIBUTION Spółka z o.o., Legionowo, Polska i dokonanie wpisu: FLORALAND DISTRIBUTION Spółka z o.o., Stanisławów Pierwszy, Polska 010838623.

**117116** 2007 09 10 A. Wprowadzono zmianę nazwy uprawnionego przez wykreślenie wpisu: Mariusz Olech, Gdańsk, Polska i dokonanie wpisu: Marius Olech, Gdańsk, Polska.

**117130** 2007 09 26 A. Wprowadzono zmianę uprawnionego przez wykreślenie wpisu: Czyż Władysław, Chrzęstek Grzegorz, Buchman Jan Firma CHINTEX S.C., Żory, Polska i dokonanie wpisu: Buchman, Chrzęstek, Czyż, Spółka Jawna, Żory, Polska 271845960.

**117156** 2007 09 17 A. Wprowadzono zmianę uprawnionego przez wykreślenie wpisu: Reebok Sports Limited, Lancaster, Wielka Brytania i dokonanie wpisu: Reebok International Limited, Lancaster, Wielka Brytania.

**117253** 2007 09 26 A. Wprowadzono zmianę siedziby uprawnionego przez wykreślenie wpisu: WYDAWNICTWO KURPISZ S.A., Poznań, Polska i dokonanie wpisu: WYDAWNICTWO KURPISZ S.A., Przeźmierowo, Polska 630995417.

**117311** 2007 09 19 A. Wprowadzono zmianę siedziby uprawnionego przez wykreślenie wpisu: Zakłady Przemysłu Cukierniczego MIESZKO S.A., Raciborz, Polska i dokonanie wpisu: Zakłady Przemysłu Cukierniczego MIESZKO S.A., Warszawa, Polska 273243857.

**117312** 2007 09 19 A. Wprowadzono zmianę siedziby uprawnionego przez wykreślenie wpisu: Zakłady Przemysłu Cukierniczego MIESZKO S.A., Raciborz, Polska i dokonanie wpisu: Zakłady Przemysłu Cukierniczego MIESZKO S.A., Warszawa, Polska 273243857.

**117455** 2007 09 19 A. Wprowadzono zmianę uprawnionego przez wykreślenie wpisu: Kutnowskie Zakłady Farmaceutyczne POLFA Spółka Akcyjna, Kutno, Polska i dokonanie wpisu: Przedsiębiorstwo Farmaceutyczno-Chemiczne SYNTEZA Sp. z o.o., Poznań, Polska.

**117521** 2007 09 18 A. Wprowadzono zmianę nazwy uprawnionego przez wykreślenie wpisu: UNICOM – BOLS GROUP Sp. z o.o., Oborniki Wlkp., Polska i dokonanie wpisu: BOLS Sp. z o.o., Oborniki Wlkp., Polska 631040880.

**117522** 2007 09 18 A. Wprowadzono zmianę nazwy uprawnionego przez wykreślenie wpisu: UNICOM – BOLS GROUP Sp. z o.o., Oborniki Wlkp., Polska i dokonanie wpisu: BOLS Sp. z o.o., Oborniki Wlkp., Polska 631040880.

**117563** 2007 09 10 A. Wprowadzono zmianę nazwy uprawnionego przez wykreślenie wpisu: INLINE POLAND Spółka z o.o.j.v., Poznań, Polska i dokonanie wpisu: INLINE POLAND Spółka z o.o., Poznań, Polska.

**117568** 2007 09 26 A. Wprowadzono zmianę nazwy uprawnionego przez wykreślenie wpisu: Chemiczna Spółdzielnia Inwalidów, Szczecin, Polska i dokonanie wpisu: Chemiczna Spółdzielnia Inwalidów ARA, Szczecin, Polska 000455522.

**117570** 2007 09 18 A. Wprowadzono zmianę uprawnionego przez wykreślenie wpisu: Rybnickie Zakłady Wyrobów Metalowych „Huta Silesia”, Rybnik, Polska i dokonanie wpisu: Rybnickie Zakłady Wyrobów Metalowych „Huta Silesia” Spółka Akcyjna, Rybnik, Polska.

**117570** 2007 09 18 A. Wprowadzono zmianę nazwy uprawnionego przez wykreślenie wpisu: Rybnickie Zakłady Wyrobów Metalowych „Huta Silesia”, Spółka Akcyjna, Rybnik, Polska i dokonanie wpisu: Rybnickie Zakłady Wyrobów Metalowych „Huta Silesia” Spółka Akcyjna w likwidacji, Rybnik, Polska.

**117570** 2007 09 18 A. Wprowadzono zmianę uprawnionego przez wykreślenie wpisu: Rybnickie Zakłady Wyrobów Metalowych „Huta Silesia”, Spółka Akcyjna w likwidacji, Rybnik, Polska i dokonanie wpisu: Emalia Olkusz Spółka z o.o., Olkusz, Polska 357203212.

**117631** 2007 09 24 A. Wprowadzono zmianę nazwy uprawnionego przez wykreślenie wpisu: Zespół Elektrociepłowni Poznańskich S.A., Poznań, Polska i dokonanie wpisu: Dalkia Poznań Zespół Elektrociepłowni S.A., Poznań, Polska.

**117632** 2007 09 24 A. Wprowadzono zmianę nazwy uprawnionego przez wykreślenie wpisu: Zespół Elektrociepłowni Poznańskich S.A., Poznań, Polska i dokonanie wpisu: DALKIA POZNAŃ ZESPÓŁ ELEKTROCIEPŁOWNI S.A., Poznań, Polska.

**117867** 2007 09 20 A. Wprowadzono zmianę siedziby uprawnionego przez wykreślenie wpisu: Kisiel Krzysztof, Kisiel Ewa Firma Produkcyjno Usługowo Handlowa „Wood-Pol”, Drzonowo, Polska i dokonanie wpisu: Kisiel Krzysztof, Kisiel Ewa Firma Produkcyjno Usługowo Handlowa „Wood-Pol”, Szczecinek, Polska 331368650.

**117974** 2007 09 20 A. Wprowadzono zmianę uprawnionego przez wykreślenie wpisu: Frątczak Juliusz, Grabowski Dariusz Illukowicz Przemysław GRIFMAL S.C. Eksport-Import, Łódź, Polska i dokonanie wpisu: D. Grabowski, P. Illukowicz, M. Majdziński – GRIFMAL SPÓŁKA JAWNA, Łódź, Polska 470003425.

**118039** 2007 09 26 A. Wprowadzono zmianę uprawnionego przez wykreślenie wpisu: Producent Odzieży Niemowlęcej Zakład Produkcyjno-Handlowy „TERJAN” Chęciński Teresa i Janusz, Wieluń, Polska i dokonanie wpisu: Producent Odzieży Niemowlęcej „TERJAN” Maciej Chęciński, Wieluń, Polska.

**118161** 2007 09 21 A. Wprowadzono zmianę nazwy uprawnionego przez wykreślenie wpisu: Zakład Konstrukcji Elektronicznych MERAWEX Spółka z o.o., Gliwice, Polska i dokonanie wpisu: MERAWEX Spółka z o.o., Gliwice, Polska 008179694.

**118238** 2007 09 20 A. Wprowadzono zmianę siedziby uprawnionego przez wykreślenie wpisu: Przedsiębiorstwo FABER Spółka z o.o., Rybnik, Polska i dokonanie wpisu: Przedsiębiorstwo FABER Spółka z o.o., Górki Wielkie, Polska 271546520.

**118364** 2007 09 26 A. Wprowadzono zmianę siedziby uprawnionego przez wykreślenie wpisu: oxytop Spółka z o.o., Komorniki, Polska i dokonanie wpisu: oxytop Spółka z o.o., Zamysłowo-Antonin, Polska 630055654.

**118366** 2007 09 26 A. Wprowadzono zmianę siedziby uprawnionego przez wykreślenie wpisu: oxytop Spółka z o.o., Komorniki, Polska i dokonanie wpisu: oxytop Spółka z o.o., Zamysłowo-Antonin, Polska 630055654.

**118370** 2007 09 26 A. Wprowadzono zmianę siedziby uprawnionego przez wykreślenie wpisu: oxytop Spółka z o.o., Komorniki,

Polska i dokonanie wpisu: oxytop Spółka z o.o., Zamysłowo-Antonin, Polska 630055654.

**118439** 2007 09 26 A. Wprowadzono zmianę uprawnionego przez wykreślenie wpisu: ORGANIKA - CAR Spółka z o.o., Łódź, Polska i dokonanie wpisu: ORGANIKA-CAR S.A., Łódź, Polska 470940874.

**118661** 2007 09 21 A. Wprowadzono zmianę uprawnionego przez wykreślenie wpisu: DEKSTAR Spółka Jawna Adam Narkiewicz, Dariusz Dobrowolski, Macierzysz, Polska i dokonanie wpisu: DEKSTAR Sp. z o.o., Macierzysz, Polska 140617189.

**119129** 2007 09 20 A. Wprowadzono zmianę uprawnionego przez wykreślenie wpisu: Nawrot Halina, Nawrot Marian Przedsiębiorstwo Produkcyjno-Handlowe SoNa S.C., Koziegłówek, Polska i dokonanie wpisu: SONA Sp. z o.o., Koziegłówek, Polska 152067012.

**119198** 2007 09 17 A. Wprowadzono zmianę uprawnionego przez wykreślenie wpisu: Reebok Sports Limited, Lancaster, Wielka Brytania i dokonanie wpisu: Reebok International Limited, Lancaster, Wielka Brytania.

**119427** 2007 09 20 A. Wprowadzono zmianę uprawnionego przez wykreślenie wpisu: Szulc Janusz, Fąs Mirosław ALFA I OMEGA S.C., Głogów, Polska i dokonanie wpisu: Szulc Janusz, Fąs Mirosław, Iwona Szulc ALFA I OMEGA S.C., Głogów, Polska.

**119427** 2007 09 20 A. Wprowadzono zmianę uprawnionego przez wykreślenie wpisu: Szulc Janusz, Fąs Mirosław, Iwona Szulc ALFA I OMEGA S.C., Głogów, Polska i dokonanie wpisu: Janusz Szulc, Iwona Szulc ALFA I OMEGA S.C., Głogów, Polska.

**119427** 2007 09 20 A. Wprowadzono zmianę uprawnionego przez wykreślenie wpisu: Janusz Szulc, Iwona Szulc ALFA I OMEGA S.C., Głogów, Polska i dokonanie wpisu: ALFA I OMEGA IWONA SZULC, JANUSZ SZULC SPÓLKA JAWNA, Głogów, Polska 390028230.

**119721** 2007 09 14 A. Wprowadzono zmianę uprawnionego przez wykreślenie wpisu: Teijin Kabushiki Kaisha (Teijin Limited), Osaka, Japonia i dokonanie wpisu: Teijin Pharma Limited, Tokio, Japonia.

**119725** 2007 09 10 A. Wprowadzono zmianę uprawnionego przez wykreślenie wpisu: Garlock, Inc., Sodus, Stany Zjednoczone Ameryki i dokonanie wpisu: Garlock Sealing Technologies LLC, Palmyra, Stany Zjednoczone Ameryki.

**119941** 2007 09 17 A. Wprowadzono zmianę uprawnionego przez wykreślenie wpisu: Reebok Sports Limited, Lancaster, Wielka Brytania i dokonanie wpisu: Reebok International Limited, Lancaster, Wielka Brytania.

**120018** 2007 09 18 A. Wprowadzono zmianę uprawnionego przez wykreślenie wpisu: Reebok Sports Limited, Lancaster, Wielka Brytania i dokonanie wpisu: Reebok International Limited, Lancaster, Wielka Brytania.

**120051** 2007 09 21 A. Wprowadzono zmianę uprawnionego przez wykreślenie wpisu: Kurowska Marianna, Kurowski Kazimierz Przedsiębiorstwo Produkcyjno-Handlowe ALMAX, Zduńska Wola, Polska 005265499 i dokonanie wpisu: Marianna Kurowska Przedsiębiorstwo Produkcyjno-Handlowe „ALMAX”, Zduńska Wola, Polska.

**120069** 2007 09 14 A. Wprowadzono zmianę nazwy uprawnionego przez wykreślenie wpisu: „Danone Ciastka” Sp. z o.o., Warszawa, Polska i dokonanie wpisu: LU Polska Sp. z o.o., Warszawa, Polska.

**120069** 2007 09 14 A. Wprowadzono zmianę uprawnionego przez wykreślenie wpisu: LU Polska Sp. z o.o., Warszawa, Polska i dokonanie wpisu: LU POLSKA Spółka Akcyjna, Warszawa, Polska.

**120070** 2007 09 14 A. Wprowadzono zmianę nazwy uprawnionego przez wykreślenie wpisu: „Danone Ciastka” Sp. z o.o., Warszawa, Polska i dokonanie wpisu: LU Polska Sp. z o.o., Warszawa, Polska.

**120070** 2007 09 14 A. Wprowadzono zmianę uprawnionego przez wykreślenie wpisu: LU Polska Sp. z o.o., Warszawa, Polska i dokonanie wpisu: LU POLSKA Spółka Akcyjna, Warszawa, Polska.

**120078** 2007 09 14 A. Wprowadzono zmianę nazwy uprawnionego przez wykreślenie wpisu: „Danone Ciastka” Sp. z o.o., Warszawa, Polska i dokonanie wpisu: LU Polska Sp. z o.o., Warszawa, Polska.

**120078** 2007 09 14 A. Wprowadzono zmianę uprawnionego przez wykreślenie wpisu: LU Polska Sp. z o.o., Warszawa, Polska i dokonanie wpisu: LU POLSKA Spółka Akcyjna, Warszawa, Polska.

**120125** 2007 09 18 A. Wprowadzono zmianę uprawnionego przez wykreślenie wpisu: Reebok Sports Limited, Lancaster, Wielka Brytania i dokonanie wpisu: Reebok International Limited, Lancaster, Wielka Brytania.

**120204** 2007 09 10 A. Wprowadzono zmianę nazwy uprawnionego przez wykreślenie wpisu: GREAT AMERICAN KNITTING MILLS, INC., Nowy Jork, Stany Zjednoczone Ameryki i dokonanie wpisu: GOLD TOE BRANDS, INC., Nowy Jork, Stany Zjednoczone Ameryki.

**120204** 2007 09 10 A. Wprowadzono zmianę uprawnionego przez wykreślenie wpisu: GOLD TOE BRANDS, INC., Nowy Jork, Stany Zjednoczone Ameryki i dokonanie wpisu: GOLDTO-EMORETZ, LLC, Nowy Jork, Stany Zjednoczone Ameryki.

**120265** 2007 09 26 A. Wprowadzono zmianę uprawnionego przez wykreślenie wpisu: Szulc Janusz, Fąs Mirosław ALFA I OMEGA S.C., Głogów, Polska i dokonanie wpisu: Szulc Janusz, Fąs Mirosław, Iwona Szulc ALFA I OMEGA S.C., Głogów, Polska.

**120265** 2007 09 26 A. Wprowadzono zmianę uprawnionego przez wykreślenie wpisu: Szulc Janusz, Fąs Mirosław, Iwona Szulc ALFA I OMEGA S.C., Głogów, Polska i dokonanie wpisu: Janusz Szulc, Iwona Szulc ALFA I OMEGA S.C., Głogów, Polska.

**120265** 2007 09 26 A. Wprowadzono zmianę uprawnionego przez wykreślenie wpisu: Janusz Szulc, Iwona Szulc ALFA I OMEGA S.C., Głogów, Polska i dokonanie wpisu: ALFA I OMEGA IWONA SZULC, JANUSZ SZULC SPÓLKA JAWNA, Głogów, Polska 390028230.

**120311** 2007 09 21 A. Wprowadzono zmianę uprawnionego przez wykreślenie wpisu: Browar „KMICIC” Spółka z o.o., Częstochowa, Polska i dokonanie wpisu: „LCC Korporacja Akcyjna” Spółka Akcyjna, Łódź, Polska 472216421.

**120570** 2007 09 25 A. Wprowadzono zmianę uprawnionego przez wykreślenie wpisu: KAMIS-PRZYPRAWY S.A., Stefanowo, Polska i dokonanie wpisu: Podravka d.d., Koprivnica, Chorwacja.

**120571** 2007 09 20 A. Wprowadzono zmianę uprawnionego przez wykreślenie wpisu: KAMIS-PRZYPRAWY S.A., Stefanowo, Polska i dokonanie wpisu: Podravka d.d., Koprivnica, Chorwacja.

**120594** 2007 09 10 A. Wprowadzono zmianę nazwy uprawnionego przez wykreślenie wpisu: Mariusz Olech, Gdańsk, Polska i dokonanie wpisu: Marius Olech, Gdańsk, Polska.

**120622** 2007 09 20 A. Wprowadzono zmianę nazwy uprawnionego przez wykreślenie wpisu: Przedsiębiorstwo Handlowo-Produkcyjno Usługowe EKOPACK Spółka z o.o., Konin, Polska i dokonanie wpisu: EKOPACK Spółka z o.o., Konin, Polska 310509270.

**120921** 2007 09 20 A. Wprowadzono zmianę nazwy uprawnionego przez wykreślenie wpisu: Jobi-düfa-Polska Spółka z o.o., Częstochowa, Polska i dokonanie wpisu: JOBI FARBWERKE POLSKA Sp. z o.o., Częstochowa, Polska 150076320.

**120921** 2007 09 20 A. Wprowadzono zmianę nazwy uprawnionego przez wykreślenie wpisu: JOBI FARBWERKE POLSKA Sp. z o.o., Częstochowa, Polska 150076320 i dokonanie wpisu: HUF GARD OPTOLITH BAUPRODUKTE POLSKA Sp. z o.o., Częstochowa, Polska 150076320.

**121085** 2007 09 26 A. Wprowadzono zmianę uprawnionego przez wykreślenie wpisu: Huta Cynku „Miasteczko Śląskie”, Miasteczko Śląskie, Polska i dokonanie wpisu: HUTA CYNKU

„MIASTECZKO ŚLĄSKIE” Spółka Akcyjna, Miasteczko Śląskie, Polska 000026927.

**121148** 2007 09 05 A. Wprowadzono zmianę uprawnionego przez wykreślenie wpisu: Pakowska Anna, Pakowski Tadeusz MOLTON S.C., Brwinów, Polska i dokonanie wpisu: MOLTON A.P. Pakowscy Spółka Jawna, Brwinów, Polska.

**121148** 2007 09 05 A. Wprowadzono zmianę uprawnionego przez wykreślenie wpisu: MOLTON A.P. Pakowscy Spółka Jawna, Brwinów, Polska i dokonanie wpisu: MONOLIT SPÓŁKA Z OGRANICZONĄ ODPOWIEDZIALNOŚCIĄ, Warszawa, Polska.

**121148** 2007 09 05 A. Wprowadzono zmianę nazwy i siedziby uprawnionego przez wykreślenie wpisu: MONOLIT SPÓŁKA Z OGRANICZONĄ ODPOWIEDZIALNOŚCIĄ, Warszawa, Polska i dokonanie wpisu: MOLTON SPÓŁKA Z OGRANICZONĄ ODPOWIEDZIALNOŚCIĄ, Brwinów, Polska 140791823.

**121424** 2007 09 26 A. Wprowadzono zmianę siedziby uprawnionego przez wykreślenie wpisu: WYDAWNICTWO KURPISZ S.A., Poznań, Polska i dokonanie wpisu: WYDAWNICTWO KURPISZ S.A., Przeźmierowo, Polska 630995417.

**121456** 2007 09 26 A. Wprowadzono zmianę uprawnionego przez wykreślenie wpisu: Zelik Kazimierz, Zelik Marcin Zakład Usługowo Handlowo Transportowy ZELBUD S.C., Sandomierz, Polska i dokonanie wpisu: „ZELBUD” Kazimierz Zelik i Marcin Zelik Spółka Jawna, Sandomierz, Polska 830173471.

**121832** 2007 09 25 A. Wprowadzono zmianę nazwy i siedziby uprawnionego przez wykreślenie wpisu: „ZASADA” S.A., Warszawa, Polska i dokonanie wpisu: SOBIEŚLAW ZASADA S.A., Kraków, Polska 012009351.

**121846** 2007 09 10 A. Wprowadzono zmianę nazwy uprawnionego przez wykreślenie wpisu: Nordiska Byggprofil AB, Köping, Szwecja i dokonanie wpisu: N.B. Nordiska Byggprofil Aktiebolag, Köping, Szwecja.

**121846** 2007 09 10 A. Wprowadzono zmianę nazwy uprawnionego przez wykreślenie wpisu: N.B. Nordiska Byggprofil Aktiebolag, Köping, Szwecja i dokonanie wpisu: CONOS AB, Köping, Szwecja.

**121846** 2007 09 10 A. Wprowadzono zmianę nazwy uprawnionego przez wykreślenie wpisu: CONOS AB, Köping, Szwecja i dokonanie wpisu: Olicon AB, Köping, Szwecja.

**121986** 2007 09 26 A. Wprowadzono zmianę uprawnionego przez wykreślenie wpisu: Zagólski Wiesław, Frejus Marek P.H.U.P. BART-EX S.C., Pasłęk, Polska i dokonanie wpisu: „BART-EX” W. Zagólski i M. Frejus Sp.J., Pasłęk, Polska 170265413.

**122002** 2007 09 10 A. Wprowadzono zmianę uprawnionego przez wykreślenie wpisu: Loral Spacecom Corp., Bedminster, Stany Zjednoczone Ameryki i dokonanie wpisu: Loral SKUNET Corporation (a Delaware corporation), Bedminster, Stany Zjednoczone Ameryki.

**122006** 2007 09 10 A. Wprowadzono zmianę uprawnionego przez wykreślenie wpisu: Loral Spacecom Corp., Bedminster, Stany Zjednoczone Ameryki i dokonanie wpisu: Loral SKUNET Corporation (a Delaware corporation), Bedminster, Stany Zjednoczone Ameryki.

**122038** 2007 09 07 A. Wprowadzono zmianę uprawnionego przez wykreślenie wpisu: POLSKA ŻYWNOŚĆ S.A., Olsztynek, Polska, Polska i dokonanie wpisu: TYMBARK Spółka Akcyjna, Tymbark, Polska 490540969.

**122423** 2007 09 20 A. Wprowadzono zmianę siedziby uprawnionego przez wykreślenie wpisu: EMU Spółka z o.o., Poznań, Polska i dokonanie wpisu: EMU Spółka z o.o., Plewiska, Polska 630243255.

**122725** 2007 09 20 A. Wprowadzono zmianę siedziby uprawnionego przez wykreślenie wpisu: EMU Spółka z o.o., Poznań,

Polska i dokonanie wpisu: EMU Spółka z o.o., Plewiska, Polska 630243255.

**123383** 2007 09 10 A. Wprowadzono zmianę uprawnionego przez wykreślenie wpisu: GAMBRO, INC., Lakewood, Stany Zjednoczone Ameryki i dokonanie wpisu: GAMBRO BCT, INC., Lakewood, Stany Zjednoczone Ameryki.

**124213** 2007 09 10 A. Wprowadzono zmianę nazwy uprawnionego przez wykreślenie wpisu: RESORT CONDOMINIUMS INTERNATIONAL, LLC, Parsippany, Stany Zjednoczone Ameryki i dokonanie wpisu: RCI, LLC, Parsippany, Stany Zjednoczone Ameryki.

**124382** 2007 09 10 A. Wprowadzono zmianę uprawnionego przez wykreślenie wpisu: CALVIN KLEIN, INC., Nowy Jork, Stany Zjednoczone Ameryki i dokonanie wpisu: CALVIN KLEIN TRADE-MARK TRUST, Wilmington, Stany Zjednoczone Ameryki.

**124412** 2007 09 14 A. Wprowadzono zmianę uprawnionego przez wykreślenie wpisu: Gillette Poland S.A., Warszawa, Polska i dokonanie wpisu: The Gillette Company, Boston, Stany Zjednoczone Ameryki.

**124415** 2007 09 10 A. Wprowadzono zmianę uprawnionego przez wykreślenie wpisu: CALVIN KLEIN, INC., Nowy Jork, Stany Zjednoczone Ameryki i dokonanie wpisu: CALVIN KLEIN TRADE-MARK TRUST, Wilmington, Stany Zjednoczone Ameryki.

**124419** 2007 09 26 A. Wprowadzono zmianę uprawnionego przez wykreślenie wpisu: Jakubowski Marek, Leśniak Szymon KONTRAST Spółka Cywilna, Kraków, Polska i dokonanie wpisu: KONTRAST MAREK JAKUBOWSKI Sp. J., Kraków, Polska 350601139.

**124431** 2007 09 10 A. Wprowadzono zmianę uprawnionego przez wykreślenie wpisu: CALVIN KLEIN, INC., Nowy Jork, Stany Zjednoczone Ameryki i dokonanie wpisu: CALVIN KLEIN TRADE-MARK TRUST, Wilmington, Stany Zjednoczone Ameryki.

**124527** 2007 09 26 A. Wprowadzono zmianę uprawnionego przez wykreślenie wpisu: Zakład Produkcji Odzieży ELDORADO S.J.Zabłotni, Toruń, Polska i dokonanie wpisu: ELDORADO MEN'S COLLECTION SYLWIA ZABŁOTNA, Toruń, Polska 871704583.

**124869** 2007 09 10 A. Wprowadzono zmianę siedziby uprawnionego przez wykreślenie wpisu: VOGEL BURDA COMMUNICATIONS SPÓŁKA Z OGRANICZONĄ ODPOWIEDZIALNOŚCIĄ, Wrocław, Polska i dokonanie wpisu: VOGEL BURDA COMMUNICATIONS SPÓŁKA Z OGRANICZONĄ ODPOWIEDZIALNOŚCIĄ, Warszawa, Polska 930401845.

**125139** 2007 09 24 A. Wprowadzono zmianę siedziby uprawnionego przez wykreślenie wpisu: Pakosz Bogdan Pracownia Komputeryzacji Przedsiębiorstw BILANS, Bytom, Polska i dokonanie wpisu: Pakosz Bogdan Pracownia Komputeryzacji Przedsiębiorstw BILANS, Tychy, Polska P-271748010.

**125148** 2007 09 10 A. Wprowadzono zmianę uprawnionego przez wykreślenie wpisu: Warszawska Spółdzielnia Inwalidów, Warszawa, Polska i dokonanie wpisu: WSI „Warszawska” Warszawa, Polska 000455746.

**125222** 2007 09 20 A. Wprowadzono zmianę uprawnionego przez wykreślenie wpisu: DOMEX DOMAŃSCY SPÓŁKA JAWNA, Piława Górna, Polska i dokonanie wpisu: DOMEX Sp. z o.o., Dzierżonów, Polska 891127259.

**125286** 2007 09 10 A. Wprowadzono zmianę nazwy i siedziby uprawnionego przez wykreślenie wpisu: CDnow, Inc. (a Pennsylvania corporation), Ft. Washington, Stany Zjednoczone Ameryki i dokonanie wpisu: CDnow, Inc., Nowy Jork, Stany Zjednoczone Ameryki.

**125286** 2007 09 10 A. Wprowadzono zmianę nazwy uprawnionego przez wykreślenie wpisu: CDnow, Inc., Nowy Jork, Stany Zjednoczone Ameryki i dokonanie wpisu: CDNOW ONLINE, INC., Nowy Jork, Stany Zjednoczone Ameryki.

**125286** 2007 09 10 A. Wprowadzono zmianę nazwy uprawnionego przez wykreślenie wpisu: CDNOW ONLINE, INC., Nowy



Jork, Stany Zjednoczone Ameryki i dokonanie wpisu: BeMusic. Inc., Nowy Jork, Stany Zjednoczone Ameryki.

**125286** 2007 09 10 A. Wprowadzono zmianę nazwy uprawnionego przez wykreślenie wpisu: BeMusic. Inc., Nowy Jork, Stany Zjednoczone Ameryki i dokonanie wpisu: BMG DIRECT, INC., Nowy Jork, Stany Zjednoczone Ameryki.

**125286** 2007 09 10 A. Wprowadzono zmianę nazwy uprawnionego przez wykreślenie wpisu: BMG DIRECT, INC., Nowy Jork, Stany Zjednoczone Ameryki i dokonanie wpisu: BMG Clumbia House, Inc., Nowy Jork, Stany Zjednoczone Ameryki.

**125521** 2007 09 25 A. Wprowadzono zmianę uprawnionego przez wykreślenie wpisu: Basek Urszula CEDAR IMPORT, Warszawa, Polska i dokonanie wpisu: Urszula Basek, Warszawa, Polska.

**125909** 2007 09 10 A. Wprowadzono zmianę siedziby uprawnionego przez wykreślenie wpisu: Mr Pierre-Andre Senizergues, Costa Mesa, Stany Zjednoczone Ameryki i dokonanie wpisu: Mr Pierre-Andre Senizergues, Newport Beach, Stany Zjednoczone Ameryki.

**125986** 2007 09 10 A. Wprowadzono zmianę uprawnionego przez wykreślenie wpisu: AUTO ABC MOTORYZACJA SPÓŁKA Z OGRANICZONĄ ODPOWIEDZIALNOŚCIĄ, Piski, Polska i dokonanie wpisu: JC AUTO SPÓŁKA AKCYJNA, Warszawa, Polska.

**126401** 2007 09 25 A. Wprowadzono zmianę uprawnionego przez wykreślenie wpisu: Dąbrowska Anna, Dąbrowski Robert, Rumiński Witalis „Q-3” Przedsiębiorstwo Produkcyjno Handlowo Usługowe S.C., Łódź, Polska i dokonanie wpisu: Przedsiębiorstwo Produkcyjno Handlowo Usługowe Q-3 Spółka Cywilna Anna Dąbrowska, Robert Dąbrowski, Brzeziny, Polska 470762817.

**127587** 2007 09 20 A. Wprowadzono zmianę uprawnionego przez wykreślenie wpisu: Fabryka Resorów TES Spółka z o.o., Golczewo, Polska i dokonanie wpisu: TES GROUP S.A., Tarnowo Podgórne, Polska 634637809.

**127641** 2007 09 20 A. Wprowadzono zmianę nazwy uprawnionego przez wykreślenie wpisu: Szajek Renata Zakład Konfekcyjny PAULA Import-Eksport, Opalenica, Polska i dokonanie wpisu: P.P.H. Paula Tex Import-Export Renata Szajek, Opalenica, Polska 6311550947.

**128797** 2007 09 20 A. Wprowadzono zmianę uprawnionego przez wykreślenie wpisu: Januszkiewicz Katarzyna, Walczak Dariusz, Walczak Dorota J & W S.C., Warszawa, Polska i dokonanie wpisu: J&W Januszkiewicz i Walczak Spółka Jawna, Warszawa, Polska.

**128797** 2007 09 20 A. Wprowadzono zmianę uprawnionego przez wykreślenie wpisu: J&W Januszkiewicz i Walczak Spółka Jawna, Warszawa, Polska i dokonanie wpisu: J&W JANASZKIEWICZ I WSPÓLNICY SPÓŁKA JAWNA, Warszawa, Polska.

**129165** 2007 09 18 A. Wprowadzono zmianę uprawnionego przez wykreślenie wpisu: Reebok Sports Limited, Lancaster, Wielka Brytania i dokonanie wpisu: Reebok International Limited, Lancaster, Wielka Brytania.

**130918** 2007 09 18 A. Wprowadzono zmianę uprawnionego przez wykreślenie wpisu: Reebok Sports Limited, Lancaster, Wielka Brytania i dokonanie wpisu: Reebok International Limited, Lancaster, Wielka Brytania.

**132039** 2007 09 14 A. Wprowadzono zmianę nazwy uprawnionego przez wykreślenie wpisu: Medtronic Physio-Control Corporation, Redmond, Stany Zjednoczone Ameryki i dokonanie wpisu: Medtronic Emergency Response Systems, Inc., Redmond, Stany Zjednoczone Ameryki.

**132040** 2007 09 14 A. Wprowadzono zmianę nazwy uprawnionego przez wykreślenie wpisu: Medtronic Physio-Control Corporation, Redmond, Stany Zjednoczone Ameryki i dokonanie wpisu: Medtronic Emergency Response Systems, Inc., Redmond, Stany Zjednoczone Ameryki.

**132365** 2007 09 07 A. Wprowadzono zmianę uprawnionego przez wykreślenie wpisu: Koman Grażyna, Matuszewski Jan Firma BENENATI S.C., Łódź, Polska i dokonanie wpisu: BENENATI KOMAN – Matuszewski – Spółka Jawna, Łódź, Polska 004319158.

**132393** 2007 09 25 A. Wprowadzono zmianę uprawnionego przez wykreślenie wpisu: Dąbrowska Anna, Dąbrowski Robert, Rumiński Witalis „Q-3” Przedsiębiorstwo Produkcyjno Handlowo Usługowe, Łódź, Polska 470762817 i dokonanie wpisu: Przedsiębiorstwo Produkcyjno Handlowo Usługowe Q-3 Spółka Cywilna Anna Dąbrowska, Robert Dąbrowski, Brzeziny, Polska 470762817.

**132406** 2007 09 07 A. Wprowadzono zmianę uprawnionego przez wykreślenie wpisu: Koman Grażyna, Matuszewski Jan BENVENUTO S.C., Łódź, Polska i dokonanie wpisu: BENENATI KOMAN – Matuszewski – Spółka Jawna, Łódź, Polska 004319158.

**133304** 2007 09 07 A. Wprowadzono zmianę uprawnionego przez wykreślenie wpisu: Koman Grażyna, Matuszewski Jan BENENATI S.C., Łódź, Polska i dokonanie wpisu: BENENATI KOMAN – Matuszewski – Spółka Jawna, Łódź, Polska 004319158.

**134281** 2007 09 24 A. Wprowadzono zmianę uprawnionego przez wykreślenie wpisu: Piestrzyński Mirosław, Piestrzyńska Jadwiga „MAJAMI” S.C., 97-400 Bełchatów ul. Czyżewskiego 52 C, Polska i dokonanie wpisu: MAJAMI M.Piesterzyński Spółka Jawna, Bełchatów, Polska 590015800.

**135539** 2007 09 07 A. Wprowadzono zmianę uprawnionego przez wykreślenie wpisu: Koman Grażyna, Matuszewski Jan Firma BENENATI S.C., 90-319 Łódź ul. Wigury 21, Polska i dokonanie wpisu: BENENATI KOMAN – Matuszewski – Spółka Jawna, Łódź, Polska 004319158.

**135559** 2007 09 05 A. Wprowadzono zmianę uprawnionego przez wykreślenie wpisu: „GAIA” CIULKIN, KUŻMICKI SPÓŁKA JAWNA, 15-101 Białystok ul. Jurowiecka 56, Polska i dokonanie wpisu: „GAIA” SPÓŁKA Z OGRANICZONĄ ODPOWIEDZIALNOŚCIĄ, Białystok, Polska 050586395.

**137087** 2007 09 10 A. Wprowadzono zmianę siedziby uprawnionego przez wykreślenie wpisu: VOGEL BURDA COMMUNICATIONS SPÓŁKA Z OGRANICZONĄ ODPOWIEDZIALNOŚCIĄ, Wrocław, Polska 930401845 i dokonanie wpisu: VOGEL BURDA COMMUNICATIONS SPÓŁKA Z OGRANICZONĄ ODPOWIEDZIALNOŚCIĄ, Warszawa, Polska 930401845.

**137088** 2007 09 10 A. Wprowadzono zmianę siedziby uprawnionego przez wykreślenie wpisu: VOGEL BURDA COMMUNICATIONS SPÓŁKA Z OGRANICZONĄ ODPOWIEDZIALNOŚCIĄ, Wrocław, Polska 930401845 i dokonanie wpisu: VOGEL BURDA COMMUNICATIONS SPÓŁKA Z OGRANICZONĄ ODPOWIEDZIALNOŚCIĄ, Warszawa, Polska 930401845.

**137137** 2007 09 18 A. Wprowadzono zmianę nazwy uprawnionego przez wykreślenie wpisu: VIATRIS GmbH & Co. KG, Benzstrasse 1 D-61352 Bad Homburg, Niemcy i dokonanie wpisu: MEDA Pharma GmbH & Co.KG, Bad Homburg, Niemcy.

**137723** 2007 09 10 A. Wprowadzono zmianę siedziby uprawnionego przez wykreślenie wpisu: VOGEL BURDA COMMUNICATIONS SPÓŁKA Z OGRANICZONĄ ODPOWIEDZIALNOŚCIĄ, Wrocław, Polska 930401845 i dokonanie wpisu: VOGEL BURDA COMMUNICATIONS SPÓŁKA Z OGRANICZONĄ ODPOWIEDZIALNOŚCIĄ, Warszawa, Polska 930401845.

**138473** 2007 09 10 A. Wprowadzono zmianę uprawnionego przez wykreślenie wpisu: CEFIC Polska Sp. z o.o., 03-821 Warszawa ul. Żupnicza 17, Polska i dokonanie wpisu: Kraków Shopping Mall Sp. z o.o., Warszawa, Polska 351404257.

**138952** 2007 09 10 A. Wprowadzono zmianę uprawnionego przez wykreślenie wpisu: MESFIT CAPITAL SPÓŁKA Z OGRANICZONĄ ODPOWIEDZIALNOŚCIĄ, Poznań, Polska i dokonanie wpisu: „ŚNIEŻKA – INVEST” Sp. z o.o., Świebodzice, Polska.

**139528** 2007 09 18 A. Wprowadzono zmianę adresu uprawnionego przez wykreślenie wpisu: The House of Edgeworth Incorporated, Grienbachstrasse 11 CH 6300 Zug, Szwajcaria i dokonanie wpisu: The House of Edgeworth Incorporated, Zug, Szwajcaria.

**139635** 2007 09 05 A. Wprowadzono zmianę uprawnionego przez wykreślenie wpisu: Jankowiak Stefan, Brodacki Józef, Kunecki Cezary Zakład Produkcyjny LIBRUS S.C., 24-105 Baranów Wola-Cołnowska 24, Polska i dokonanie wpisu: FIRMA LIBRUS SPÓŁKA Z OGRANICZONĄ ODPOWIEDZIALNOŚCIĄ, Wola-Czołnowska, Polska 432311085.

**140002** 2007 09 26 A. Wprowadzono zmianę nazwy i siedziby uprawnionego przez wykreślenie wpisu: „ZASADA” S.A., 04-128 Warszawa ul. Omulewska 27, Polska i dokonanie wpisu: SOBIESŁAW ZASADA S.A., Kraków, Polska 012009351.

**140174** 2007 09 24 A. Wprowadzono zmianę nazwy uprawnionego przez wykreślenie wpisu: Laboratorium Kosmetyków Nowej Generacji DERMIKA Spółka z o.o., 00-666 Warszawa ul. Noakowskiego 12 m 7, Polska i dokonanie wpisu: DERMIKA Sp. z o.o., Warszawa, Polska 016216555.

**140313** 2007 09 10 A. Wprowadzono zmianę nazwy i siedziby uprawnionego przez wykreślenie wpisu: U.S. DenTek Corporation, 1460 Cader Lane, Suite A Petaluma California 94954, Stany Zjednoczone Ameryki i dokonanie wpisu: DenTek Oral Care, Inc., Marville, Stany Zjednoczone Ameryki.

**140314** 2007 09 10 A. Wprowadzono zmianę nazwy i siedziby uprawnionego przez wykreślenie wpisu: U.S. DenTek Corporation, 1460 Cader Lane, Suite A Petaluma California 94954, Stany Zjednoczone Ameryki i dokonanie wpisu: DenTek Oral Care, Inc., Marville, Stany Zjednoczone Ameryki.

**140490** 2007 09 10 A. Wprowadzono zmianę uprawnionego przez wykreślenie wpisu: Przedsiębiorstwo Farmaceutyczne ANPHARM S.A., 03-236 Warszawa ul. Annopol 6, Polska i dokonanie wpisu: VIPHARM Spółka Akcyjna, Warszawa, Polska.

**140971** 2007 09 13 D. Dokonano wpisu: W dniu 9 maja 2006 r., zawarto umowę zastawu rejestrowego, w której to umowie firma HOOP S.A., Warszawa, Polska wyraża zgodę na rejestrację zabezpieczenia prawa ochronnego na znak towarowy ARCTIC R-140971 na rzecz Bank Polska Kasa Opieki S.A., Warszawa, Polska.

**142185** 2007 09 21 A. Wprowadzono zmianę nazwy i siedziby uprawnionego przez wykreślenie wpisu: CCC Spółka Akcyjna, 59-101 Polkowice Dolne ul. Strefowa 6, Polska i dokonanie wpisu: NG2 S.A., Polkowice, Polska 390716905.

**142209** 2007 09 10 A. Wprowadzono zmianę siedziby uprawnionego przez wykreślenie wpisu: VOGEL BURDA COMMUNICATIONS SPÓŁKA Z OGRANICZONĄ ODPOWIEDZIALNOŚCIĄ, Wrocław, Polska 930401845 i dokonanie wpisu: VOGEL BURDA COMMUNICATIONS SPÓŁKA Z OGRANICZONĄ ODPOWIEDZIALNOŚCIĄ, Warszawa, Polska 930401845.

**142210** 2007 09 10 A. Wprowadzono zmianę siedziby uprawnionego przez wykreślenie wpisu: VOGEL BURDA COMMUNICATIONS SPÓŁKA Z OGRANICZONĄ ODPOWIEDZIALNOŚCIĄ, Wrocław, Polska 930401845 i dokonanie wpisu: VOGEL BURDA COMMUNICATIONS SPÓŁKA Z OGRANICZONĄ ODPOWIEDZIALNOŚCIĄ, Warszawa, Polska 930401845.

**142211** 2007 09 10 A. Wprowadzono zmianę siedziby uprawnionego przez wykreślenie wpisu: VOGEL BURDA COMMUNICATIONS SPÓŁKA Z OGRANICZONĄ ODPOWIEDZIALNOŚCIĄ, Wrocław, Polska 930401845 i dokonanie wpisu: VOGEL BURDA COMMUNICATIONS SPÓŁKA Z OGRANICZONĄ ODPOWIEDZIALNOŚCIĄ, Warszawa, Polska 930401845.

**142640** 2007 09 07 A. Wprowadzono zmianę nazwy uprawnionego przez wykreślenie wpisu: Polska Akademia Nauk, Centrum Chemii Polimerów, 41-800 Zabrze ul. Marii Skłodowskiej-

-Curie 34, Polska i dokonanie wpisu: Polska Akademia Nauk, Centrum Materiałów Polimerowych i Węglowych, Zabrze, Polska.

**143108** 2007 09 25 A. Wprowadzono zmianę uprawnionego przez wykreślenie wpisu: TREDOR Sp. z o.o., 50-148 Wrocław Ul. Biskupia 4/9, Polska i dokonanie wpisu: „GLUE – INVEST” Spółka Akcyjna, Warszawa, Polska.

**143109** 2007 09 25 A. Wprowadzono zmianę uprawnionego przez wykreślenie wpisu: TREDOR Sp. z o.o., 50-148 Wrocław Ul. Biskupia 4/9, Polska i dokonanie wpisu: „GLUE – INVEST” Spółka Akcyjna, Warszawa, Polska.

**143110** 2007 09 25 A. Wprowadzono zmianę uprawnionego przez wykreślenie wpisu: TREDOR Sp. z o.o., 50-148 Wrocław Ul. Biskupia 4/9, Polska i dokonanie wpisu: „GLUE – INVEST” Spółka Akcyjna, Warszawa, Polska.

**143112** 2007 09 25 A. Wprowadzono zmianę uprawnionego przez wykreślenie wpisu: TREDOR Sp. z o.o., 50-148 Wrocław Ul. Biskupia 4/9, Polska i dokonanie wpisu: „GLUE – INVEST” Spółka Akcyjna, Warszawa, Polska.

**143113** 2007 09 25 A. Wprowadzono zmianę uprawnionego przez wykreślenie wpisu: TREDOR Sp. z o.o., 50-148 Wrocław Ul. Biskupia 4/9, Polska i dokonanie wpisu: „GLUE – INVEST” Spółka Akcyjna, Warszawa, Polska.

**143114** 2007 09 25 A. Wprowadzono zmianę uprawnionego przez wykreślenie wpisu: TREDOR Sp. z o.o., 50-148 Wrocław Ul. Biskupia 4/9, Polska i dokonanie wpisu: „GLUE – INVEST” Spółka Akcyjna, Warszawa, Polska.

**143115** 2007 09 27 A. Wprowadzono zmianę uprawnionego przez wykreślenie wpisu: TREDOR Sp. z o.o., 50-148 Wrocław Ul. Biskupia 4/9, Polska i dokonanie wpisu: „GLUE – INVEST” Spółka Akcyjna, Warszawa, Polska.

**143455** 2007 09 14 A. Wprowadzono zmianę uprawnionego przez wykreślenie wpisu: Glaxo Group Limited, Glaxo Wellcome House, Berkeley Avenue Greenford Middlesex UB6 ONN, Wielka Brytania i dokonanie wpisu: Cilag GmbH International, Zug, Szwajcaria.

**143836** 2007 09 25 A. Wprowadzono zmianę nazwy uprawnionego przez wykreślenie wpisu: Polska Akademia Nauk, Centrum Chemii Polimerów, 41-800 Zabrze ul. Marii Skłodowskiej 34, Polska i dokonanie wpisu: Polska Akademia Nauk, Centrum Materiałów Polimerowych i Węglowych, Zabrze, Polska.

**144203** 2007 09 20 A. Wprowadzono zmianę uprawnionego przez wykreślenie wpisu: PASCAL KOWANEK – STANIAK Sp.j., 64-100 Leszno ul. Spółdzielcza 2A, Polska i dokonanie wpisu: Zygmunt Staniak, Leszno, Polska.

**146496** 2007 09 21 A. Wprowadzono zmianę uprawnionego przez wykreślenie wpisu: Wytwórnia Klejów i Zapraw Budowlanych „ATLAS” Grzelak i wspólnicy spółka jawna, 91-222 Łódź ul. Świętej Teresy od Dzieciątka Jezus 105, Polska i dokonanie wpisu: ATLAS Spółka z o.o., Łódź, Polska.

**146900** 2007 09 20 A. Wprowadzono zmianę nazwy uprawnionego przez wykreślenie wpisu: CLOETTA FAZER POLSKA Spółka z o.o., Gdańsk ul. Droszyńskiego 8/11, Polska i dokonanie wpisu: CLOETTA FAZER POLSKA Spółka z o.o. w likwidacji, Gdańsk, Polska 190124370.

**146900** 2007 09 20 A. Wprowadzono zmianę uprawnionego przez wykreślenie wpisu: CLOETTA FAZER POLSKA Spółka z o.o. w likwidacji, Gdańsk, Polska 190124370 i dokonanie wpisu: Przedsiębiorstwo Produkcyjno – Handlowo – Usługowe Bomilla Sp. z o.o., Włocławek, Polska 911297992.

**147472** 2007 09 21 A. Wprowadzono zmianę nazwy uprawnionego przez wykreślenie wpisu: CCC Spółka Akcyjna, Polkowice, Polska i dokonanie wpisu: NG2 S.A., Polkowice, Polska 390716905.

**148101** 2007 09 05 A. Wprowadzono zmianę uprawnionego przez wykreślenie wpisu: „DREWEX” Piotr Polak, 34-124 Klecza

Dolna 104, Polska i dokonanie wpisu: DREWEX SPÓŁKA AKCYJNA, Kraków, Polska 120307910.

**148109** 2007 09 05 A. Wprowadzono zmianę uprawnionego przez wykreślenie wpisu: Firma DREWEX Piotr Polak, 34-124 Klecza Dolna 104, Polska i dokonanie wpisu: DREWEX SPÓŁKA AKCYJNA, Kraków, Polska 120307910.

**148110** 2007 09 05 A. Wprowadzono zmianę uprawnionego przez wykreślenie wpisu: Firma DREWEX Piotr Polak, 34-124 Klecza Dolna 104, Polska i dokonanie wpisu: DREWEX SPÓŁKA AKCYJNA, Kraków, Polska 120307910.

**148112** 2007 09 05 A. Wprowadzono zmianę uprawnionego przez wykreślenie wpisu: Firma DREWEX Piotr Polak, 34-124 Klecza Dolna 104, Polska i dokonanie wpisu: DREWEX SPÓŁKA AKCYJNA, Kraków, Polska 120307910.

**148214** 2007 09 14 A. Wprowadzono zmianę nazwy uprawnionego przez wykreślenie wpisu: Genzyme Corporation (a Massachusetts corporation), One Kendall Square Cambridge Massachusetts 02139-1562, Stany Zjednoczone Ameryki i dokonanie wpisu: GENZYME CORPORATION, Cambridge, Stany Zjednoczone Ameryki.

**149174** 2007 09 27 A. Wprowadzono zmianę uprawnionego przez wykreślenie wpisu: DIREX S.C., Transport Międzynarodowy i Spedycja Ireneusz i Dorota Prudzyńscy, 05-070 Sulejówek ul. Trakt Brzeski 152, Polska i dokonanie wpisu: DIREX Ireneusz i Dorota Prudzyński Spółka Jawna, Sulejówek, Polska 012541276.

**150317** 2007 09 10 A. Wprowadzono zmianę siedziby uprawnionego przez wykreślenie wpisu: Zakłady Przemysłu Cukierniczego „MIESZKO” S.A., 47-400 Raciborz ul. Starowiejska 75, Polska i dokonanie wpisu: Zakłady Przemysłu Cukierniczego „MIESZKO” S.A., Warszawa, Polska 273243857.

**150756** 2007 09 26 A. Wprowadzono zmianę nazwy i siedziby uprawnionego przez wykreślenie wpisu: ZASADA S.A., 04-128 Warszawa ul. Omulewska 27, Polska i dokonanie wpisu: SOBIESŁAW ZASADA S.A., Kraków, Polska 012009351.

**150757** 2007 09 26 A. Wprowadzono zmianę nazwy i siedziby uprawnionego przez wykreślenie wpisu: „ZASADA” S.A., 04-128 Warszawa ul. Omulewska 27, Polska i dokonanie wpisu: SOBIESŁAW ZASADA S.A., Kraków, Polska 012009351.

**150758** 2007 09 26 A. Wprowadzono zmianę nazwy i siedziby uprawnionego przez wykreślenie wpisu: „ZASADA” S.A., 04-128 Warszawa ul. Omulewska 27, Polska i dokonanie wpisu: SOBIESŁAW ZASADA S.A., Kraków, Polska 012009351.

**151049** 2007 09 10 A. Wprowadzono zmianę uprawnionego przez wykreślenie wpisu: „ANPHARM” Przedsiębiorstwo Farmaceutyczne S.A., 03-236 Warszawa ul. Annopol 6 B, Polska i dokonanie wpisu: VIPHARM Spółka Akcyjna, Warszawa, Polska.

**151276** 2007 09 21 A. Wprowadzono zmianę uprawnionego przez wykreślenie wpisu: „BENZOL” Zygmunta Mierzejewski Spółka Jawna, 07-410 Ostrołęka ul. Graniczna 7, Polska i dokonanie wpisu: „BENZOL” Spółka z ograniczoną odpowiedzialnością, Ostrołęka, Polska 550325242.

**151741** 2007 09 10 A. Wprowadzono zmianę siedziby uprawnionego przez wykreślenie wpisu: VOGEL BURDA COMMUNICATIONS SPÓŁKA Z OGRANICZONĄ ODPOWIEDZIALNOŚCIĄ, Wrocław, Polska 930401845 i dokonanie wpisu: VOGEL BURDA COMMUNICATIONS SPÓŁKA Z OGRANICZONĄ ODPOWIEDZIALNOŚCIĄ, Warszawa, Polska 930401845.

**151821** 2007 09 10 A. Wprowadzono zmianę uprawnionego przez wykreślenie wpisu: „ANPHARM” Przedsiębiorstwo Farmaceutyczne S.A., 03-236 Warszawa ul. Annopol 6 B, Polska i dokonanie wpisu: VIPHARM Spółka Akcyjna, Warszawa, Polska.

**152158** 2007 09 27 A. Wprowadzono zmianę uprawnionego przez wykreślenie wpisu: TOP WELL COSMETIC Spółka z o.o.,

27-200 Starachowice ul. Składowa 7, Polska i dokonanie wpisu: Piotr Kamiński, Warszawa, Polska.

**152410** 2007 09 14 A. Wprowadzono zmianę uprawnionego przez wykreślenie wpisu: J.D. COMPONENTS CO.,LTD.,No.80, Nan Dee Lane, Shan Hsi Vill, Shou Shut Hsiang Chang Hua Hsien, Tajwan, Prowincja Chin i dokonanie wpisu: Razor USA LLC, Cerritos, Stany Zjednoczone Ameryki.

**152411** 2007 09 14 A. Wprowadzono zmianę uprawnionego przez wykreślenie wpisu: J.D. COMPONENTS CO.,LTD.,No.80, Nan Dee Lane, Shan Hsi Vill, Shou Shut Hsiang Chang Hua Hsien, Tajwan, Prowincja Chin i dokonanie wpisu: Razor USA LLC, Cerritos, Stany Zjednoczone Ameryki.

**152706** 2007 09 28 D. Dokonano wpisu: W dniu 30 marca 2007 r. zawarto umowę licencyjną niewyłączną, pełną na używanie znaku towarowego na czas nieoznaczony od dnia 30 marca 2007 r. przez Fundację Promocja Polska, Warszawa, Polska.

**152953** 2007 09 12 A. Wprowadzono zmianę uprawnionego przez wykreślenie wpisu: STYROCHEM DELAWARE, INC., 919 North Market Street, Suite 012-0270 Wilmington Delaware 19801-4921, Stany Zjednoczone Ameryki i dokonanie wpisu: New StyroChem U.S., Ltd., Stone Mountain, Stany Zjednoczone Ameryki.

**153515** 2007 09 21 A. Wprowadzono zmianę uprawnionego przez wykreślenie wpisu: Przedsiębiorstwo Usługowo Handlowe „INSTALART” Waclaw Sosna, 42-200 Częstochowa ul. Dźbowska 4, Polska i dokonanie wpisu: P.U.H. „INSTALART” Sosna Artur, Częstochowa, Polska 240549993.

**153547** 2007 09 27 A. Wprowadzono zmianę uprawnionego przez wykreślenie wpisu: Przedsiębiorstwo Produkcyjno-Handlowo-Usługowe „SPECJAŁ” Spółka z ograniczoną odpowiedzialnością, 35-322 Rzeszów ul. Ciepłownicza 8, Polska i dokonanie wpisu: Polska Sieć Handlowa „NASZ SKLEP” S.A., Rzeszów, Polska 650975511.

**153585** 2007 09 27 A. Wprowadzono zmianę uprawnionego przez wykreślenie wpisu: ALTEX Jarosław Trela, Dariusz Mieloch Spółka Jawna, 62-080 Batorowo ul. Stefana Batorego 89, Polska i dokonanie wpisu: ALTEX Sp. z o.o., Batorowo, Polska 630410492.

**154092** 2007 09 14 C. Wprowadzono zmianę przez wykreślenie całego wykazu towarów oraz klasy 5 i dokonanie wpisu: preparaty farmaceutyczne, preparaty medycyny naturalnej i przyrodolecznicze (dostępne bez recepty i dostępne tylko na recepty) do leczenia dolegliwości premenstrualnych i syndromu menopauzy; żaden z powyższych towarów nie jest przeznaczony do leczenia skóry; klasa 5.

**154553** 2007 09 12 A. Wprowadzono zmianę uprawnionego przez wykreślenie wpisu: AUTO ABC MOTORYZACJA Spółka z o.o., Piaski, Polska i dokonanie wpisu: JC AUTO SPÓŁKA AKCYJNA, Warszawa, Polska.

**154860** 2007 09 10 A. Wprowadzono zmianę siedziby uprawnionego przez wykreślenie wpisu: VOGEL BURDA COMMUNICATIONS SPÓŁKA Z OGRANICZONĄ ODPOWIEDZIALNOŚCIĄ, Wrocław, Polska 930401845 i dokonanie wpisu: VOGEL BURDA COMMUNICATIONS SPÓŁKA Z OGRANICZONĄ ODPOWIEDZIALNOŚCIĄ, Warszawa, Polska 930401845.

**154861** 2007 09 10 A. Wprowadzono zmianę siedziby uprawnionego przez wykreślenie wpisu: VOGEL BURDA COMMUNICATIONS SPÓŁKA Z OGRANICZONĄ ODPOWIEDZIALNOŚCIĄ, Wrocław, Polska 930401845 i dokonanie wpisu: VOGEL BURDA COMMUNICATIONS SPÓŁKA Z OGRANICZONĄ ODPOWIEDZIALNOŚCIĄ, Warszawa, Polska 930401845.

**155489** 2007 09 10 A. Wprowadzono zmianę uprawnionego przez wykreślenie wpisu: PROANIMA Spółka z o.o., 31-042 Kraków Rynek Główny 6, Polska i dokonanie wpisu: Szara Resto – Bar Sp. z o.o., Kraków, Polska.

**155849** 2007 09 18 A. Sprostowano oczywista omyłkę w decyzji administracyjnej z dn. 17.08.2006 w następujący sposób:

- w części dotyczącej siedziby uprawnionego powinno być: Reebok Sports Limited, Lancaster, Wielka Brytania.

**155849** 2007 09 18 A. Wprowadzono zmianę uprawnionego przez wykreślenie wpisu: Reebok Sports Limited, Lancaster, Wielka Brytania i dokonanie wpisu: Reebok International Limited, Lancaster, Wielka Brytania.

**156334** 2007 09 10 A. Wprowadzono zmianę siedziby uprawnionego przez wykreślenie wpisu: VOGEL BURDA COMMUNICATIONS SPÓŁKA Z OGRANICZONĄ ODPOWIEDZIALNOŚCIĄ, Wrocław, Polska 930401845 i dokonanie wpisu: VOGEL BURDA COMMUNICATIONS SPÓŁKA Z OGRANICZONĄ ODPOWIEDZIALNOŚCIĄ, Warszawa, Polska 930401845.

**156363** 2007 09 10 A. Wprowadzono zmianę siedziby uprawnionego przez wykreślenie wpisu: VOGEL BURDA COMMUNICATIONS SPÓŁKA Z OGRANICZONĄ ODPOWIEDZIALNOŚCIĄ, Wrocław, Polska 930401845 i dokonanie wpisu: VOGEL BURDA COMMUNICATIONS SPÓŁKA Z OGRANICZONĄ ODPOWIEDZIALNOŚCIĄ, Warszawa, Polska 930401845.

**156364** 2007 09 10 A. Wprowadzono zmianę siedziby uprawnionego przez wykreślenie wpisu: VOGEL BURDA COMMUNICATIONS SPÓŁKA Z OGRANICZONĄ ODPOWIEDZIALNOŚCIĄ, Wrocław, Polska 930401845 i dokonanie wpisu: VOGEL BURDA COMMUNICATIONS SPÓŁKA Z OGRANICZONĄ ODPOWIEDZIALNOŚCIĄ, Warszawa, Polska 930401845.

**156479** 2007 09 10 A. Wprowadzono zmianę siedziby uprawnionego przez wykreślenie wpisu: VOGEL BURDA COMMUNICATIONS SPÓŁKA Z OGRANICZONĄ ODPOWIEDZIALNOŚCIĄ, Wrocław, Polska 930401845 i dokonanie wpisu: VOGEL BURDA COMMUNICATIONS SPÓŁKA Z OGRANICZONĄ ODPOWIEDZIALNOŚCIĄ, Warszawa, Polska 930401845.

**156480** 2007 09 10 A. Wprowadzono zmianę siedziby uprawnionego przez wykreślenie wpisu: VOGEL BURDA COMMUNICATIONS SPÓŁKA Z OGRANICZONĄ ODPOWIEDZIALNOŚCIĄ, Wrocław, Polska 930401845 i dokonanie wpisu: VOGEL BURDA COMMUNICATIONS SPÓŁKA Z OGRANICZONĄ ODPOWIEDZIALNOŚCIĄ, Warszawa, Polska 930401845.

**157333** 2007 09 18 A. Wprowadzono zmianę uprawnionego przez wykreślenie wpisu: BAYER AG, D-51368 Leverkusen, Niemcy i dokonanie wpisu: Lanxess Deutschland GmbH, Leverkusen, Niemcy.

**157566** 2007 09 21 A. Wprowadzono zmianę nazwy uprawnionego przez wykreślenie wpisu: INSTYTUT MLECZARSTWA, 00-682 Warszawa ul. Hoża 66/68, Polska i dokonanie wpisu: Instytut Mleczarstwa w Warszawie w Likwidacji, Warszawa, Polska 000436973.

**157580** 2007 09 21 A. Wprowadzono zmianę nazwy uprawnionego przez wykreślenie wpisu: Instytut Mleczarstwa, 00-682 Warszawa ul. Hoża 66/68, Polska i dokonanie wpisu: Instytut Mleczarstwa w Warszawie w Likwidacji, Warszawa, Polska 000436973.

**157593** 2007 09 10 A. Wprowadzono zmianę siedziby uprawnionego przez wykreślenie wpisu: POLINOVA Spółka Akcyjna, 43-155 Bieruń ul. Warszawska 319, Polska i dokonanie wpisu: POLINOVA Spółka Akcyjna, Oświęcim, Polska 001275288.

**157593** 2007 09 10 A. Wprowadzono zmianę nazwy uprawnionego przez wykreślenie wpisu: POLINOVA Spółka Akcyjna, Oświęcim, Polska 001275288 i dokonanie wpisu: POLINOVA Spółka Akcyjna w upadłości, Oświęcim, Polska 001275288.

**157593** 2007 09 10 A. Wprowadzono zmianę nazwy uprawnionego przez wykreślenie wpisu: POLINOVA Spółka Akcyjna w upadłości, Oświęcim, Polska 001275288 i dokonanie wpisu: Zakłady Chemiczne „Organika-Azot” S.A., Jaworzno, Polska 632-00-00-275 272115620.

**157713** 2007 09 05 A. Wprowadzono zmianę adresu uprawnionego przez wykreślenie wpisu: Finder Spółka z o.o., 02-317 Warszawa

ul. Tadeusza Joteyki 20, Polska i dokonanie wpisu: FINDER SPÓŁKA Z OGRANICZONĄ ODPOWIEDZIALNOŚCIĄ, Warszawa, Polska 017177550.

**157713** 2007 09 05 A. Wprowadzono zmianę uprawnionego przez wykreślenie wpisu: FINDER SPÓŁKA Z OGRANICZONĄ ODPOWIEDZIALNOŚCIĄ, Warszawa, Polska 017177550 i dokonanie wpisu: FINDER SPÓŁKA AKCYJNA, Warszawa, Polska 017177550.

**158021** 2007 09 25 A. Wprowadzono zmianę uprawnionego przez wykreślenie wpisu: „AWP MULTIMEDIA” Spółka z ograniczoną odpowiedzialnością, 03-984 Warszawa ul. Gen. Fieldorfa 5a segm.E, Polak 046092449 i dokonanie wpisu: NETMEDIA Spółka Akcyjna, Warszawa, Polska 016033317.

**158825** 2007 09 27 A. Wprowadzono zmianę uprawnionego przez wykreślenie wpisu: Przedsiębiorstwo Owoców i Warzyw GOMAR Irena Górniak, Michał Górniak, 27-300 Lipsko ul. Solecka 76, Polska i dokonanie wpisu: Przetwórstwo Owoców i Warzyw „GOMAR” Irena Górniak, Lipsko, Polska.

**159399** 2007 09 14 A. Wprowadzono zmianę nazwy uprawnionego przez wykreślenie wpisu: Genzyme Corporation One Kendall Square Cambridge Massachusetts 02139-1562, Stany Zjednoczone Ameryki i dokonanie wpisu: Genzyme Corporation, Cambridge, Stany Zjednoczone Ameryki.

**159489** 2007 09 14 A. Wprowadzono zmianę nazwy uprawnionego przez wykreślenie wpisu: GENZYME CORPORATION, One Kendall Square Cambridge Massachusetts 02139, Stany Zjednoczone Ameryki i dokonanie wpisu: GENZYME CORPORATION, Cambridge, Stany Zjednoczone Ameryki.

**159978** 2007 09 10 A. Wprowadzono zmianę siedziby uprawnionego przez wykreślenie wpisu: VOGEL BURDA COMMUNICATIONS SPÓŁKA Z OGRANICZONĄ ODPOWIEDZIALNOŚCIĄ, Wrocław, Polska 930401845 i dokonanie wpisu: VOGEL BURDA COMMUNICATIONS SPÓŁKA Z OGRANICZONĄ ODPOWIEDZIALNOŚCIĄ, Warszawa, Polska 930401845.

**160173** 2007 09 25 A. Wprowadzono zmianę uprawnionego przez wykreślenie wpisu: CREDIT SUISSE, LONDON BRANCH, Londyn, Wielka Brytania i dokonanie wpisu: DESTYLARNIA SOBIESKI S.A., Starogard Gdański, Polska 000052764.

**160173** 2007 09 25 A. Wprowadzono zmianę uprawnionego przez wykreślenie wpisu: DESTYLARNIA SOBIESKI S.A., Starogard Gdański, Polska 000052764 i dokonanie wpisu: RAIFFEISEN BANK POLSKA S.A., Warszawa, Polska.

**160173** 2007 09 28 D. Dokonano wpisu: W dniu 24 maja 2006 r. zawarto umowę licencyjną wyłączną, pełną na używanie znaku towarowego na okres trwający do wystąpienia wcześniejszego z następujących zdarzeń (i) wystąpienia Ogłoszonego Naruszenia lub (ii) wygaśnięcia Okresu Zabezpieczenia, przez DESTYLARNIA SOBIESKI S.A., Starogard Gdański, Polska.

**160355** 2007 09 21 A. Wprowadzono zmianę uprawnionego przez wykreślenie wpisu: EUROWET Spółka z o.o., 62-800 Kalisz ul. Zielona 3 c, Polska i dokonanie wpisu: Przedsiębiorstwo Produkcyjno-Handlowo-Usługowe „AMIS” Sp. z o.o., Kalisz, Polska 251481440.

**160997** 2007 09 14 A. Wprowadzono zmianę nazwy uprawnionego przez wykreślenie wpisu: Genzyme Corporation One Kendall Square Cambridge Massachusetts 02139-1562, Stany Zjednoczone Ameryki i dokonanie wpisu: Genzyme Corporation, Cambridge, Stany Zjednoczone Ameryki.

**160998** 2007 09 14 A. Wprowadzono zmianę nazwy uprawnionego przez wykreślenie wpisu: Genzyme Corporation One Kendall Square Cambridge Massachusetts 02139-1562, Stany Zjednoczone Ameryki i dokonanie wpisu: Genzyme Corporation, Cambridge, Stany Zjednoczone Ameryki.

**160999** 2007 09 14 A. Wprowadzono zmianę adresu uprawnionego przez wykreślenie wpisu: BioMarin/Genzyme LLC, One

Kendall Square Cambridge Massachusetts 02139-1562, Stany Zjednoczone Ameryki i dokonanie wpisu: BioMarin/Genzyme LLC, Cambridge, Stany Zjednoczone Ameryki.

**161490** 2007 09 10 A. Wprowadzono zmianę siedziby uprawnionego przez wykreślenie wpisu: VOGEL BURDA COMMUNICATIONS SPÓŁKA Z OGRANICZONĄ ODPOWIEDZIALNOŚCIĄ, Wrocław, Polska 930401845 i dokonanie wpisu: VOGEL BURDA COMMUNICATIONS SPÓŁKA Z OGRANICZONĄ ODPOWIEDZIALNOŚCIĄ, Warszawa, Polska 930401845.

**161500** 2007 09 10 A. Wprowadzono zmianę siedziby uprawnionego przez wykreślenie wpisu: VOGEL BURDA COMMUNICATIONS SPÓŁKA Z OGRANICZONĄ ODPOWIEDZIALNOŚCIĄ, Wrocław, Polska 930401845 i dokonanie wpisu: VOGEL BURDA COMMUNICATIONS SPÓŁKA Z OGRANICZONĄ ODPOWIEDZIALNOŚCIĄ, Warszawa, Polska 930401845.

**161615** 2007 09 27 A. Wprowadzono zmianę uprawnionego przez wykreślenie wpisu: Przedsiębiorstwo Owoców i Warzyw GOMAR Irena Górniak, Michał Górniak, 27-300 Lipsko ul. Solecka 76, Polska i dokonanie wpisu: Przetwórstwo Owoców i Warzyw „GOMAR” Irena Górniak, Lipsko, Polska.

**161694** 2007 09 05 A. Wprowadzono zmianę uprawnionego przez wykreślenie wpisu: Polit Roman, Okoń Mirosław Przedsiębiorstwo Produkcyjno Usługowo Handlowe DOM – BUD S.C., 39-300 Mielec ul. Wolności 44, Polska i dokonanie wpisu: PRZEDSIĘBIORSTWO PRODUKCYJNO USŁUGOWO HANDLOWE DOM – BUD MIELEC SPÓŁKA Z OGRANICZONĄ ODPOWIEDZIALNOŚCIĄ, Mielec, Polska 831225827.

**161899** 2007 09 28 D. Dokonano wpisu: Naczelnik Urzędu Skarbowego Łódź-Śródmieście dokonał zajęcia prawa ochronnego na znak towarowy R-161899, zgodnie z zawiadomieniem o zajęciu prawa z dnia 13.03.2007 r., Nr VII-721/590/JB/07 nadstępnym do Urzędu Patentowego RP w dniu 20.03.2007 r.

**162023** 2007 09 27 A. Wprowadzono zmianę uprawnionego przez wykreślenie wpisu: Przedsiębiorstwo Owoców i Warzyw „GOMAR” Irena Górniak, Michał Górniak, Lipsko, Polska 670102078 i dokonanie wpisu: Przetwórstwo Owoców i Warzyw „GOMAR” Irena Górniak, Lipsko, Polska.

**162290** 2007 09 21 A. Wprowadzono zmianę nazwy i siedziby uprawnionego przez wykreślenie wpisu: „CCC” Spółka Akcyjna, Polkowice Dolne, Polska 390716905 i dokonanie wpisu: NG2 S.A., Polkowice, Polska 390716905.

**162979** 2007 09 21 A. Wprowadzono zmianę nazwy uprawnionego przez wykreślenie wpisu: „Nobiles” Kujawska Fabryka Farb i Lakierów Spółka z o.o., Włocławek, Polska 910084202 i dokonanie wpisu: AKZO NOBEL COATINGS Spółka z ograniczoną odpowiedzialnością, Włocławek, Polska 910084202.

**162980** 2007 09 21 A. Wprowadzono zmianę nazwy uprawnionego przez wykreślenie wpisu: „Nobiles” Kujawska Fabryka Farb i Lakierów Spółka z o.o., Włocławek, Polska 910084202 i dokonanie wpisu: AKZO NOBEL COATINGS Spółka z ograniczoną odpowiedzialnością, Włocławek, Polska 910084202.

**163356** 2007 09 05 A. Wprowadzono zmianę uprawnionego przez wykreślenie wpisu: Firma „DREWEX” Piotr Polak, Klecza Dolna, Polska 070427161 i dokonanie wpisu: DREWEX SPÓŁKA AKCYJNA, Kraków, Polska 120307910.

**163554** 2007 09 05 A. Wprowadzono zmianę uprawnionego przez wykreślenie wpisu: „DREWEX” Piotr Polak, Klecza Dolna, Polska 1 i dokonanie wpisu: DREWEX SPÓŁKA AKCYJNA, Kraków, Polska 120307910.

**163572** 2007 09 05 A. Wprowadzono zmianę uprawnionego przez wykreślenie wpisu: „DREWEX” Piotr Polak, Klecza Dolna, Polska i dokonanie wpisu: DREWEX SPÓŁKA AKCYJNA, Kraków, Polska 120307910.

**163609** 2007 09 10 A. Wprowadzono zmianę uprawnionego przez wykreślenie wpisu: „HABYS” Magdalena Kędrek, Jasło, Polska 370413327 i dokonanie wpisu: „HABYS” Sp. z o.o., Jasło, Polska 180186290.

**163725** 2007 09 27 A. Wprowadzono zmianę nazwy i siedziby uprawnionego przez wykreślenie wpisu: „TELEFONIA POLSKA-ZACHÓD” Spółka z o.o., Szczecin, Polska 010783477 i dokonanie wpisu: „TELENET ZACHÓD” Spółka z o.o., Mielec, Polska 010783477.

**163725** 2007 09 27 A. Wprowadzono zmianę nazwy i siedziby uprawnionego przez wykreślenie wpisu: „TELENET ZACHÓD” Spółka z o.o., Mielec, Polska 010783477 i dokonanie wpisu: MULTIMEDIA POLSKA-ZACHÓD Spółka z o.o., Gdynia, Polska 010783477.

**164385** 2007 09 10 A. Wprowadzono zmianę uprawnionego przez wykreślenie wpisu: CEFIC Polska Spółka z o.o., Warszawa, Polska 012665492 i dokonanie wpisu: Kraków Shopping Mall Sp. z o.o., Warszawa, Polska 351404257.

**164496** 2007 09 05 A. Wprowadzono zmianę uprawnionego przez wykreślenie wpisu: „DREWEX” Piotr Polak, Klecza Dolna, Polska 070427161 i dokonanie wpisu: DREWEX SPÓŁKA AKCYJNA, Kraków, Polska 120307910.

**164535** 2007 09 05 A. Wprowadzono zmianę uprawnionego przez wykreślenie wpisu: „DREWEX” Piotr Polak, Klecza Dolna, Polska 070427161 i dokonanie wpisu: DREWEX SPÓŁKA AKCYJNA, Kraków, Polska 120307910.

**164536** 2007 09 05 A. Wprowadzono zmianę uprawnionego przez wykreślenie wpisu: „DREWEX” Piotr Polak, Klecza Dolna, Polska 070427161 i dokonanie wpisu: DREWEX SPÓŁKA AKCYJNA, Kraków, Polska 120307910.

**164744** 2007 09 21 A. Wprowadzono zmianę nazwy uprawnionego przez wykreślenie wpisu: Nobiles Kujawska Fabryka Farb i Lakierów Spółka z o.o., Włocławek, Polska 910084202 i dokonanie wpisu: AKZO NOBEL COATINGS Spółka z ograniczoną odpowiedzialnością, Włocławek, Polska 910084202.

**164901** 2007 09 24 A. Wprowadzono zmianę siedziby uprawnionego przez wykreślenie wpisu: AGROFARM Spółka z o.o., Racibórz, Polska 010337460 i dokonanie wpisu: AGROFARM Spółka z o.o., Warszawa, Polska 010337460.

**164939** 2007 09 21 A. Wprowadzono zmianę nazwy uprawnionego przez wykreślenie wpisu: „NOBILES” Kujawska Fabryka Farb i Lakierów Spółka z o.o., Włocławek, Polska 910084202 i dokonanie wpisu: AKZO NOBEL COATINGS Spółka z ograniczoną odpowiedzialnością, Włocławek, Polska 910084202.

**165047** 2007 09 21 A. Wprowadzono zmianę siedziby uprawnionego przez wykreślenie wpisu: Przedsiębiorstwo Wielobranżowe „MARLEX” Spółka z o.o., Włocławek, Polska 910000375 i dokonanie wpisu: Przedsiębiorstwo Wielobranżowe „Marlex” Sp. z o.o., Dziardonice, Polska 910000375.

**165067** 2007 09 12 A. Wprowadzono zmianę uprawnionego przez wykreślenie wpisu: AUTO ABC MOTORYZACJA SPÓŁKA Z OGRANICZONĄ ODPOWIEDZIALNOŚCIĄ, Piaski, Polska i dokonanie wpisu: JC AUTO SPÓŁKA AKCYJNA, Warszawa, Polska.

**165763** 2007 09 05 A. Wprowadzono zmianę uprawnionego przez wykreślenie wpisu: „DREWEX” Piotr Polak, Klecza Dolna, Polska 070427161 i dokonanie wpisu: DREWEX SPÓŁKA AKCYJNA, Kraków, Polska 120307910.

**165764** 2007 09 05 A. Wprowadzono zmianę uprawnionego przez wykreślenie wpisu: „DREWEX” Piotr Polak, Klecza Dolna, Polska 070427161 i dokonanie wpisu: DREWEX SPÓŁKA AKCYJNA, Kraków, Polska 120307910.

**166179** 2007 09 10 A. Wprowadzono zmianę siedziby uprawnionego przez wykreślenie wpisu: VOGEL BURDA COMMUNICATIONS SPÓŁKA Z OGRANICZONĄ ODPOWIEDZIALNOŚCIĄ, Wrocław, Polska 930401845 i dokonanie wpisu: VOGEL BURDA

COMMUNICATIONS SPÓŁKA Z OGRANICZONĄ ODPOWIEDZIALNOŚCIĄ, Warszawa, Polska 930401845.

**166862** 2007 09 27 A. Wprowadzono zmianę nazwy uprawnionego przez wykreślenie wpisu: Zakład Pierzarski „PIÓREX” Spółka Akcyjna, Swarzędz, Polska 630015117 i dokonanie wpisu: „PIÓREX” Spółka Akcyjna, Swarzędz, Polska 630015117.

**167310** 2007 09 10 A. Wprowadzono zmianę siedziby uprawnionego przez wykreślenie wpisu: VOGEL BURDA COMMUNICATIONS SPÓŁKA Z OGRANICZONĄ ODPOWIEDZIALNOŚCIĄ, Wrocław, Polska 930401845 i dokonanie wpisu: VOGEL BURDA COMMUNICATIONS SPÓŁKA Z OGRANICZONĄ ODPOWIEDZIALNOŚCIĄ, Warszawa, Polska 930401845.

**167388** 2007 09 10 A. Wprowadzono zmianę uprawnionego przez wykreślenie wpisu: Agencja Detektywistyczna „HUNTERS” Antoni Żyłkowski, Grodzisk Wielkopolski, Polska 630509701 i dokonanie wpisu: Grupa HUNTERS Sp. z o.o., Grodzisk Wlkp., Polska 634256964.

**168063** 2007 09 25 A. Wprowadzono zmianę uprawnionego przez wykreślenie wpisu: ZAKŁADY MIĘSNE Czesław Jagła, Krotoszyn, Polska 250433923 i dokonanie wpisu: Kazimiera Jagła, Koźmin Wlkp., Polska.

**168063** 2007 09 25 A. Wprowadzono zmianę uprawnionego przez wykreślenie wpisu: Kazimiera Jagła, Koźmin Wlkp., Polska i dokonanie wpisu: Roman Łagódka, Sułkowice, Polska 696-001-01-76 66070303359.

**168064** 2007 09 25 A. Wprowadzono zmianę uprawnionego przez wykreślenie wpisu: ZAKŁADY MIĘSNE Czesław Jagła, Krotoszyn, Polska 250433923 i dokonanie wpisu: Kazimiera Jagła, Koźmin Wlkp., Polska.

**168064** 2007 09 25 A. Wprowadzono zmianę uprawnionego przez wykreślenie wpisu: Kazimiera Jagła, Koźmin Wlkp., Polska i dokonanie wpisu: Roman Łagódka, Sułkowice, Polska 696-001-01-76 66070303359.

**168065** 2007 09 25 A. Wprowadzono zmianę uprawnionego przez wykreślenie wpisu: ZAKŁADY MIĘSNE Czesław Jagła, Krotoszyn, Polska 250433923 i dokonanie wpisu: Kazimiera Jagła, Koźmin Wlkp., Polska.

**168065** 2007 09 25 A. Wprowadzono zmianę uprawnionego przez wykreślenie wpisu: Kazimiera Jagła, Koźmin Wlkp., Polska i dokonanie wpisu: Roman Łagódka, Sułkowice, Polska 696-001-01-76 66070303359.

**168066** 2007 09 25 A. Wprowadzono zmianę uprawnionego przez wykreślenie wpisu: ZAKŁADY MIĘSNE Czesław Jagła, Krotoszyn, Polska 250433923 i dokonanie wpisu: Kazimiera Jagła, Koźmin Wlkp., Polska.

**168066** 2007 09 25 A. Wprowadzono zmianę uprawnionego przez wykreślenie wpisu: Kazimiera Jagła, Koźmin Wlkp., Polska i dokonanie wpisu: Roman Łagódka, Sułkowice, Polska 696-001-01-76 66070303359.

**168256** 2007 09 05 A. Wprowadzono zmianę nazwy i siedziby uprawnionego przez wykreślenie wpisu: Wydawnictwo Pedagogiczne OPERON Waldemar Lewiński, Rumia, Polska i dokonanie wpisu: Agencja Wydawnicza OPERON Waldemar Lewiński, Gdynia, Polska.

**168256** 2007 09 05 A. Wprowadzono zmianę uprawnionego przez wykreślenie wpisu: Agencja Wydawnicza OPERON Waldemar Lewiński, Gdynia, Polska i dokonanie wpisu: Agencja Wydawnicza OPERON Lewiński – Lewiński Spółka Jawna, Gdynia, Polska.

**169087** 2007 09 10 A. Wprowadzono zmianę uprawnionego przez wykreślenie wpisu: EMIL-POL Spółka z o.o., Kraków, Polska i dokonanie wpisu: ESKA HOLDING Spółka z o.o., Kraków, Polska.

**169386** 2007 09 27 A. Wprowadzono zmianę uprawnionego przez wykreślenie wpisu: KAMIS-PRZYPRAWY S.A., Stefanowo, Polska i dokonanie wpisu: Podravka d.d., Koprivnica, Chorwacja.

**169440** 2007 09 12 A. Wprowadzono zmianę nazwy uprawnionego przez wykreślenie wpisu: Mariusz Olech, Gdańsk, Polska i dokonanie wpisu: Mariusz Olech, Gdańsk, Polska.

**169622** 2007 09 27 A. Wprowadzono zmianę siedziby uprawnionego przez wykreślenie wpisu: „WIELOKROPEK” Spółka z o.o., Wesola, Polska 016130871 i dokonanie wpisu: „WIELOKROPEK” Spółka z o.o., Warszawa, Polska 016130871.

**169622** 2007 09 27 A. Wprowadzono zmianę uprawnionego przez wykreślenie wpisu: „WIELOKROPEK” Spółka z o.o., Warszawa, Polska 016130871 i dokonanie wpisu: 4 BEST PRINT Spółka z o.o., Warszawa, Polska 015829847.

**169713** 2007 09 07 A. Wprowadzono zmianę uprawnionego przez wykreślenie wpisu: „MAKRO-MARKET 2000” Spółka z o.o., Wrocław, Polska 930760946 i dokonanie wpisu: Europejskie Centrum Prawa Gospodarczego „MECENAS” Sp. z o.o., Wrocław, Polska 020215200.

**169752** 2007 09 24 A. Wprowadzono zmianę siedziby uprawnionego przez wykreślenie wpisu: AGROFARM Spółka z ograniczoną odpowiedzialnością, Racibórz, Polska 010337460 i dokonanie wpisu: AGROFARM Spółka z ograniczoną odpowiedzialnością, Warszawa, Polska 010337460.

**169825** 2007 09 21 A. Wprowadzono zmianę nazwy uprawnionego przez wykreślenie wpisu: „Nobiles” Kujawska Fabryka Farb i Lakierów Sp. z o.o., Włocławek, Polska 910084202 i dokonanie wpisu: AKZO NOBEL COATINGS Spółka z ograniczoną odpowiedzialnością, Włocławek, Polska 910084202.

**170153** 2007 09 27 A. Wprowadzono zmianę uprawnionego przez wykreślenie wpisu: OBOŁOŃ – POLSKA S.C. Ryszard Kanior, Igor Chraniuk, Poznań, Polska 639607960 i dokonanie wpisu: Zakrite Aktционерne Tovaristvo „Obolon”, Kijów, Ukraina.

**170466** 2007 09 18 A. Wprowadzono zmianę uprawnionego przez wykreślenie wpisu: Reebok Sports Limited, Lancaster, Wielka Brytania i dokonanie wpisu: Reebok International Limited, Lancaster, Wielka Brytania.

**170469** 2007 09 07 A. Wprowadzono zmianę siedziby uprawnionego przez wykreślenie wpisu: EK Polska Sp. z o.o., Warszawa, Polska 015196141 i dokonanie wpisu: EK Polska Sp. z o.o., Poznań, Polska 015196141.

**170470** 2007 09 07 A. Wprowadzono zmianę siedziby uprawnionego przez wykreślenie wpisu: EK Polska Sp. z o.o., Warszawa, Polska 015196141 i dokonanie wpisu: EK Polska Sp. z o.o., Poznań, Polska 015196141.

**171307** 2007 09 26 A. Wprowadzono zmianę uprawnionego przez wykreślenie wpisu: Kopcińska Maria Danuta, Lipczewski Janusz Paweł Przedsiębiorstwo Prywatne TEMAX S.C., Płock, Polska 610026504 i dokonanie wpisu: „TEMAX” M.KOPCIŃSKA I J.LIPCZEWSKI Sp.J., Płock, Polska 610026504.

**171418** 2007 09 27 A. Wprowadzono zmianę uprawnionego przez wykreślenie wpisu: KOMPANIA TYTONIOWA „TAKATO” Marek Tabiś, Kraków, Polska 356300752 i dokonanie wpisu: Edward Tołoczko, Warszawa, Polska.

**171494** 2007 09 24 A. Wprowadzono zmianę uprawnionego przez wykreślenie wpisu: TS GROUP Spółka z ograniczoną odpowiedzialnością, Suchy Dwór, Polska 220079528 i dokonanie wpisu: TASYNO Sp. z o.o., Pogórze, Polska 790306023.

**171494** 2007 09 24 A. Wprowadzono zmianę uprawnionego przez wykreślenie wpisu: TASYNO Sp. z o.o., Pogórze, Polska 790306023 i dokonanie wpisu: EUROHEAT HQ Sp. z o.o., Suchy Dwór, Polska 790306023.

**171612** 2007 09 05 A. Wprowadzono zmianę uprawnionego przez wykreślenie wpisu: Firma P.U.H. „WIBO” Import-Export Jadwiga Adamczak, Wiktor Adamczak, Kartuzy, Polska 190526080 i dokonanie wpisu: F.P.U.H. WIBO JADWIGA ADAMCZAK, Kartuzy, Polska 190526080.

**171625** 2007 09 10 A. Wprowadzono zmianę siedziby uprawnionego przez wykreślenie wpisu: VOGEL BURDA COMMUNICATIONS Sp. z o.o., Wrocław, Polska 930401845 i dokonanie wpisu: VOGEL BURDA COMMUNICATIONS Sp. z o.o., Warszawa, Polska 930401845.

**171666** 2007 09 27 A. Wprowadzono zmianę uprawnionego przez wykreślenie wpisu: ALTEX Jarosław Trela, Dariusz Mieloch Sp.j., Batorowo, Polska 630410492 i dokonanie wpisu: ALTEX Sp. z o.o., Batorowo, Warszawa, Polska 630410492.

**172086** 2007 09 07 A. Wprowadzono zmianę uprawnionego przez wykreślenie wpisu: „KORDEX” Przedsiębiorstwo Produkcyjno-Handlowo-Uslugowe Janusz Wittbrodt, Władysławowo, Polska 190343445 i dokonanie wpisu: „CALVIO” Sp. z o.o., Władysławowo, Polska 220288373.

**172087** 2007 09 07 A. Wprowadzono zmianę uprawnionego przez wykreślenie wpisu: Przedsiębiorstwo Produkcyjno-Handlowo-Uslugowe „KORDEX” Janusz Wittbrodt, Swarzewo, Polska 190343445 i dokonanie wpisu: „CALVIO” Sp. z o.o., Władysławowo, Polska 220288373.

**172997** 2007 09 25 A. Wprowadzono zmianę uprawnionego przez wykreślenie wpisu: Przedsiębiorstwo Handlu Zagranicznego BARTIMPEX S.A., Mariew, Polska 010325645 i dokonanie wpisu: Brasco S.A., Warszawa, Polska 017391065.

**173141** 2007 09 21 A. Wprowadzono zmianę nazwy uprawnionego przez wykreślenie wpisu: „Nobiles” Kujawska Fabryka Farb i Lakierów Spółka z o.o., Włocławek, Polska 910084202 i dokonanie wpisu: AKZO NOBEL COATINGS Spółka z ograniczoną odpowiedzialnością, Włocławek, Polska 910084202.

**174854** 2007 09 27 A. Wprowadzono zmianę uprawnionego przez wykreślenie wpisu: ALTEX J. Trela, D. Mieloch Spółka Jawna, Batorowo, Polska 630410492 i dokonanie wpisu: ALTEX Sp. z o.o., Batorowo, Polska 630410492.

**175202** 2007 09 21 A. Wprowadzono zmianę uprawnionego przez wykreślenie wpisu: NetBiz.com.pl.S.C. Piotr Kołakowski, Ireneusz Prośniak, Jacek Młynarz, Warszawa, Polska i dokonanie wpisu: Piotr Kołakowski, Warszawa, Polska.

**175226** 2007 09 27 A. Wprowadzono zmianę uprawnionego przez wykreślenie wpisu: ALTEX J. Trela, D. Mieloch Spółka Jawna, Batorowo, Polska 630410492 i dokonanie wpisu: ALTEX Sp. z o.o., Batorowo, Polska 630410492.

175351 2007 09 20 A. Wprowadzono zmianę nazwy uprawnionego przez wykreślenie wpisu: ARKATRONIC S.A., Warszawa, Polska 008107200 i dokonanie wpisu: VSP S.A., Warszawa, Polska.

**175701** 2007 09 05 A. Wprowadzono zmianę nazwy uprawnionego przez wykreślenie wpisu: Zakład Produkcyjno-Handlowo-Uslugowy „DELIC-POL” Spółka z o.o., Lindów, Polska i dokonanie wpisu: DELIC-POL SPÓŁKA Z OGRANICZONĄ ODPOWIEDZIALNOŚCIĄ, Lindów, Polska 151544332.

**175712** 2007 09 26 A. Wprowadzono zmianę uprawnionego przez wykreślenie wpisu: Przedszkole Niepubliczne „Zielona Ciuchcia Bemowo” s.c. Agata Wawer, Agnieszka Sławek, Jacek Wawer, Warszawa, Polska i dokonanie wpisu: Przedszkole Zielona Ciuchcia A. Wawer, A. Sławek, J. Wawer Sp.J., Warszawa, Polska.

**175722** 2007 09 27 A. Wprowadzono zmianę uprawnionego przez wykreślenie wpisu: KAMIS-PRZYPRAWY Spółka Akcyjna, Stefanowo, Polska 012156158 i dokonanie wpisu: Podravka d.d., kopriwnica, Chorwacja.

**176316** 2007 09 27 A. Wprowadzono zmianę nazwy uprawnionego przez wykreślenie wpisu: K-Plast Verktyg och Beslag AB, Strängnäs, Szwecja, i dokonanie wpisu: SFS intec AB, Strängnäs, Szwecja.

**176316** 2007 09 27 A. Wprowadzono zmianę uprawnionego przez wykreślenie wpisu: SFS intec AB, Strängnäs, Szwecja, i dokonanie wpisu: SFS intec Holding AG, Heerbrugg, Szwajcaria.

**177505** 2007 09 26 A. Wprowadzono zmianę nazwy i siedziby uprawnionego przez wykreślenie wpisu: Przedsiębiorstwo Produkcyjno-Uslugowe „POL-REK” Spółka z o.o., Skotnica, Polska 810532514 i dokonanie wpisu: „ENNBETON” Sp. z o.o., Szczecin, Polska 810532514.

**177507** 2007 09 20 A. Wprowadzono zmianę uprawnionego przez wykreślenie wpisu: „HENKEL POLSKA” S.A., Warszawa, Polska 270549930 i dokonanie wpisu: „HENKEL POLSKA” Sp. z o.o., Warszawa, Polska 270549930.

**177513** 2007 09 26 A. Wprowadzono zmianę uprawnionego przez wykreślenie wpisu: Firma Handlowa CURYŁO Paweł Curyło Kazimierz Curyło S.J., Czeladź, Polska 270501833 i dokonanie wpisu: Curyło Sp. z o.o., Czeladź, Polska 278158056.

**177513** 2007 09 26 A. Wprowadzono zmianę uprawnionego przez wykreślenie wpisu: Curyło Sp. z o.o., Czeladź, Polska 278158056 i dokonanie wpisu: Curyło – Asterix S.A., Kraków, Polska 351537573.

**177515** 2007 09 26 A. Wprowadzono zmianę nazwy uprawnionego przez wykreślenie wpisu: WEBSERVICE – INTERNET Spółka z o.o., Kraków, Polska 357073577 i dokonanie wpisu: WEBSERVICE Spółka z o.o., Kraków, Polska 357073577.

**177534** 2007 09 07 A. Wprowadzono zmianę uprawnionego przez wykreślenie wpisu: RZEŹNICTWO I WĘDLINIARSTWO Irena i Bonifacy Berger, Rydułtowy, Polska 271997210 i dokonanie wpisu: Zakłady Mięsne BERGER Irena i Bonifacy Berger Spółka Jawna, Rydułtowy, Polska 240022139.

**177655** 2007 09 20 A. Wprowadzono zmianę nazwy uprawnionego przez wykreślenie wpisu: „ECCO-PAPIER” Spółka z ograniczoną odpowiedzialnością, Bronisze, Polska 011565469 i dokonanie wpisu: „MAP POLSKA” Spółka z ograniczoną odpowiedzialnością, Bronisze, Polska 011565469.

**177782** 2007 09 25 A. Wprowadzono zmianę uprawnionego przez wykreślenie wpisu: Fabryka Mebli „MEBLOSIEK” S.C. Roman Skibiński, Jan Bieganeł, Osiek Kolonia, Polska i dokonanie wpisu: Fabryka Mebli „MEBLOSIEK” Skibiński & Bieganeł Spółka Jawna, Kolonia Osiek, Polska.

**177782** 2007 09 25 A. Wprowadzono zmianę uprawnionego przez wykreślenie wpisu: Fabryka Mebli „MEBLOSIEK” Skibiński & Bieganeł Spółka Jawna, Kolonia Osiek, Polska i dokonanie wpisu: Fabryka Mebli „MEBLOSIEK” Spółka z ograniczoną odpowiedzialnością, Kolonia Osiek, Polska 250011790.

**178398** 2007 09 24 A. Wprowadzono zmianę uprawnionego przez wykreślenie wpisu: Zakłady Odzieżowe „VIPO” Spółka z o.o., Łańcut, Polska 691689325 i dokonanie wpisu: Calfardini Sp. z o.o., Łańcut, Polska 180046703.

**178737** 2007 09 27 A. Wprowadzono zmianę siedziby uprawnionego przez wykreślenie wpisu: DEKSTAR Spółka Jawna Adam Narkiewicz, Dariusz Dobrowolski, Warszawa, Polska 012881296 i dokonanie wpisu: DEKSTAR Spółka Jawna Adam Narkiewicz, Dariusz Dobrowolski, Macierzysz, Polska 012881296.

**178737** 2007 09 27 A. Wprowadzono zmianę uprawnionego przez wykreślenie wpisu: DEKSTAR Spółka Jawna Adam Narkiewicz, Dariusz Dobrowolski, Macierzysz, Polska 012881296 i dokonanie wpisu: DEKSTAR Spółka z o.o., Macierzysz, Polska 140617189.

**178871** 2007 09 28 A. Wprowadzono zmianę nazwy uprawnionego przez wykreślenie wpisu: Pizzeria KROKODYL Wojciech Mokrzycki, Gdańsk, Polska 192619644 i dokonanie wpisu: MOKRZYCKI WOJCIECH STANISŁAW PIZZERIA „KROKODYL” K.W. MOKRZYCCY, Gdańsk, Polska 192619644

**178941** 2007 09 20 A. Wprowadzono zmianę uprawnionego przez wykreślenie wpisu: ELTAST GROUP Spółka z o.o., Radom, Polska 671921453 i dokonanie wpisu: Fit.PL Spółka z o.o., Radom, Polska.

**178980** 2007 09 20 A. Wprowadzono zmianę nazwy uprawnionego przez wykreślenie wpisu: Eskadra-Promarket Spółka z ograniczoną odpowiedzialnością, Warszawa, Polska 015888324 i dokonanie wpisu: Grupa Eskadra Sp. z o.o., Warszawa, Polska 015888324.

**179032** 2007 09 10 A. Wprowadzono zmianę siedziby uprawnionego przez wykreślenie wpisu: Firma Handlowa KRIS K.Kwiatkowski, J.Paszkievicz Spółka Jawna, Gdynia, Polska 191182228 i dokonanie wpisu: KRIS Sp. z o.o., Gdynia, Polska 192902179.

**179275** 2007 09 07 A. Wprowadzono zmianę uprawnionego przez wykreślenie wpisu: P.P.H. „TESS” s.c. Małgorzata Maksymowicz, Sławomir Maksymowicz, Stargard Szczeciński, Polska i dokonanie wpisu: P.P.H. „TESS” Małgorzata i Sławomir Maksymowicz Sp.J., Stargard Szczeciński, Polska.

**179292** 2007 09 10 A. Wprowadzono zmianę uprawnionego przez wykreślenie wpisu: OGNIOTRWAŁE Sp. z o.o., Częstochowa, Polska 152189991 i dokonanie wpisu: Fabryka Ceramiki Ogniotrwałej Krzysztof Rocławski, Częstochowa, Polska 270003779.

**179345** 2007 09 05 A. Wprowadzono zmianę uprawnionego przez wykreślenie wpisu: HOTELE WIELKOPOLSKIE Spółka z o.o., Kórnik, Polska 634500192 i dokonanie wpisu: HOTELE WIELKOPOLSKIE SPÓŁKA Z OGRANICZONĄ ODPOWIEDZIALNOŚCIĄ, Śrem, Polska 634534593.

**179413** 2007 09 10 A. Wprowadzono zmianę uprawnionego przez wykreślenie wpisu: POP Beauty Ltd., London, Wielka Brytania i dokonanie wpisu: Sjovik Limited, St Peter Port, Guernsey.

**179926** 2007 09 10 A. Wprowadzono zmianę siedziby uprawnionego przez wykreślenie wpisu: VOGEL BURDA COMMUNICATIONS Spółka z o.o., Wrocław, Polska 930401845 i dokonanie wpisu: VOGEL BURDA COMMUNICATIONS Spółka z o.o., Warszawa, Polska 930401845.

179933 2007 09 20 A. Wprowadzono zmianę nazwy uprawnionego przez wykreślenie wpisu: Sieć Handlowa „RABAT” S.A., Bielsko-Biała, Polska 070792676 i dokonanie wpisu: „Euro Sklep” S.A., Bielsko-Biała, Polska 070792676.

**180206** 2007 09 27 A. Wprowadzono zmianę uprawnionego przez wykreślenie wpisu: Przetwórstwo Owoców i Warzyw „GOMAR” Irena Górniak, Michał Górniak, Lipsko, Polska i dokonanie wpisu: Przetwórstwo Owoców i Warzyw „GOMAR” Irena Górniak, Lipsko, Polska.

**180207** 2007 09 27 A. Wprowadzono zmianę uprawnionego przez wykreślenie wpisu: Przetwórstwo Owoców i Warzyw „GOMAR” Irena Górniak, Michał Górniak, Lipsko, Polska i dokonanie wpisu: Przetwórstwo Owoców i Warzyw „GOMAR” Irena Górniak, Lipsko, Polska.

**180208** 2007 09 27 A. Wprowadzono zmianę uprawnionego przez wykreślenie wpisu: Przetwórstwo Owoców i Warzyw „GOMAR” Irena Górniak, Michał Górniak, Lipsko, Polska i dokonanie wpisu: Przetwórstwo Owoców i Warzyw „GOMAR” Irena Górniak, Lipsko, Polska.

**180295** 2007 09 24 A. Wprowadzono zmianę uprawnionego przez wykreślenie wpisu: Bestfoods Polska Sp. z o.o., Warszawa, Polska i dokonanie wpisu: Unilever Polska S.A., Warszawa, Polska 090500161.

**180470** 2007 09 05 D. Dokonano wpisu: W celu zabezpieczenia wierzytelności przysługujących spółce Bank BPH S.A z siedzibą w Krakowie wobec Bankoma S.A. z siedzibą w Warszawie wynikających z umowy kredytu zawartej w dniu 19 grudnia 2006 r., Bakoma S.A. ustanowiła na rzecz spółki Bank BPH S.A. zastaw na prawie ochronnym na znak towarowy R-180470, zgodnie z umową zastawu z dnia 19 grudnia 2006 r.

**180569** 2007 09 21 A. Wprowadzono zmianę uprawnionego przez wykreślenie wpisu: WYDAWNICTWO MAREK ROŻAK Sp. z o.o.,

Straszyn, Polska i dokonanie wpisu: WYDAWNICTWO ERA Sp. z o.o., Straszyn, Polska.

**180571** 2007 09 21 A. Wprowadzono zmianę uprawnionego przez wykreślenie wpisu: WYDAWNICTWO MAREK ROŻAK Sp. z o.o., Straszyn, Polska i dokonanie wpisu: WYDAWNICTWO ERA Sp. z o.o., Straszyn, Polska.

**180655** 2007 09 05 A. Wprowadzono zmianę uprawnionego przez wykreślenie wpisu: Firma „DREWEX” Piotr Polak, Klecza Dolna, Polska 070427161 i dokonanie wpisu: DREWEX SPÓŁKA AKCYJNA, Kraków, Polska 120307910.

**180656** 2007 09 05 A. Wprowadzono zmianę uprawnionego przez wykreślenie wpisu: Firma „DREWEX” Piotr Polak, Klecza Dolna, Polska 070427161 i dokonanie wpisu: DREWEX SPÓŁKA AKCYJNA, Kraków, Polska 120307910.

**181018** 2007 09 10 A. Wprowadzono zmianę nazwy uprawnionego przez wykreślenie wpisu: Carsystem-Voss Sp. z o.o., Szczecin, Polska 810518804 i dokonanie wpisu: CSV Sp. z o.o., Szczecin, Polska 810518804.

**181062** 2007 09 10 A. Wprowadzono zmianę uprawnionego przez wykreślenie wpisu: Wytwórnia Klejów i Zapraw Budowlanych „ATLAS” Grzelak i wspólnicy spółka jawna, Łódź, Polska 470501376 i dokonanie wpisu: „ATLAS” Spółka z ograniczoną odpowiedzialnością, Łódź, Polska.

**181217** 2007 09 21 A. Wprowadzono zmianę uprawnionego przez wykreślenie wpisu: Przedsiębiorstwo Produkcyjno-Handlowe „ALMAX” Marianna Kurowska, Kazimierz Kurowski, Zduńska Wola, Polska 005265499 i dokonanie wpisu: Marianna Kurowska Przedsiębiorstwo Produkcyjno-Handlowe „ALMAX”, Zduńska Wola, Polska.

**181425** 2007 09 27 A. Wprowadzono zmianę nazwy uprawnionego przez wykreślenie wpisu: Zakład Produkcyjno-Handlowo-Usługowy „DELIC-POL” Sp. z o.o., Lindów, Polska 151544332 i dokonanie wpisu: „DELIC-POL” Sp. z o.o., Lindów, Polska 151544332.

**181426** 2007 09 27 A. Wprowadzono zmianę nazwy uprawnionego przez wykreślenie wpisu: Zakład Produkcyjno-Handlowo-Usługowy „DELIC-POL” Sp. z o.o., Lindów, Polska 151544332 i dokonanie wpisu: „DELIC-POL” Sp. z o.o., Lindów, Polska 151544332.

**181711** 2007 09 12 A. Wprowadzono zmianę uprawnionego przez wykreślenie wpisu: SYRENA CUKIERKI Spółka z o.o., w likwidacji, Warszawa, Polska i dokonanie wpisu: Jedyna Sp. z o.o., Warszawa, Polska.

**181711** 2007 09 12 A. Wprowadzono zmianę uprawnionego przez wykreślenie wpisu: Jedyna Sp. z o.o., Warszawa, Polska i dokonanie wpisu: Cadbury Wedel Sp. z o.o., Warszawa, Polska.

**181712** 2007 09 12 A. Wprowadzono zmianę uprawnionego przez wykreślenie wpisu: SYRENA CUKIERKI Spółka z o.o., w likwidacji, Warszawa, Polska i dokonanie wpisu: Jedyna Sp. z o.o., Warszawa, Polska.

**181712** 2007 09 12 A. Wprowadzono zmianę uprawnionego przez wykreślenie wpisu: Jedyna Sp. z o.o., Warszawa, Polska i dokonanie wpisu: Cadbury Wedel Sp. z o.o., Warszawa, Polska.

**181713** 2007 09 12 A. Wprowadzono zmianę uprawnionego przez wykreślenie wpisu: SYRENA CUKIERKI Spółka z ograniczoną odpowiedzialnością w likwidacji, Warszawa, Polska i dokonanie wpisu: Jedyna Sp. z o.o., Warszawa, Polska.

**181713** 2007 09 12 A. Wprowadzono zmianę uprawnionego przez wykreślenie wpisu: Jedyna Sp. z o.o., Warszawa, Polska i dokonanie wpisu: Cadbury Wedel Sp. z o.o., Warszawa, Polska.

**181714** 2007 09 12 A. Wprowadzono zmianę uprawnionego przez wykreślenie wpisu: SYRENA CUKIERKI Spółka z ograniczoną odpowiedzialnością w likwidacji, Warszawa, Polska i dokonanie wpisu: Jedyna Sp. z o.o., Warszawa, Polska.





**181732** 2007 09 12 A. Wprowadzono zmianę uprawnionego przez wykreślenie wpisu: Jedyna Sp. z o.o., Warszawa, Polska i dokonanie wpisu: Cadbury Wedel Sp. z o.o., Warszawa, Polska.

**181733** 2007 09 12 A. Wprowadzono zmianę uprawnionego przez wykreślenie wpisu: SYRENA CUKIERKI Sp. z o.o., Warszawa, Polska i dokonanie wpisu: Jedyna Sp. z o.o., Warszawa, Polska.

**181733** 2007 09 12 A. Wprowadzono zmianę uprawnionego przez wykreślenie wpisu: Jedyna Sp. z o.o., Warszawa, Polska i dokonanie wpisu: Cadbury Wedel Sp. z o.o., Warszawa, Polska.

**181903** 2007 09 21 A. Wprowadzono zmianę nazwy uprawnionego przez wykreślenie wpisu: NOBILES Kujawska Fabryka Farb i Lakierów Spółka z o.o., Włocławek, Polska 910084202 i dokonanie wpisu: AKZO NOBEL COATINGS Spółka z ograniczoną odpowiedzialnością, Włocławek, Polska 910084202.

**181913** 2007 09 21 A. Wprowadzono zmianę uprawnionego przez wykreślenie wpisu: Przedsiębiorstwo Usługowo-Handlowe „INSTALART” Wacława Sosna, Częstochowa, Polska 002742591 i dokonanie wpisu: P.U.H. „INSTALART” Sosna Artur, Częstochowa, Polska 240549993.

**181997** 2007 09 21 A. Wprowadzono zmianę uprawnionego przez wykreślenie wpisu: Leader Price Polska Sp. z o.o., Warszawa, Polska i dokonanie wpisu: Geant Polska Sp. z o.o., Warszawa, Polska.

**181998** 2007 09 21 A. Wprowadzono zmianę uprawnionego przez wykreślenie wpisu: Leader Price Polska Sp. z o.o., Warszawa, Polska i dokonanie wpisu: Geant Polska Sp. z o.o., Warszawa, Polska.

**182065** 2007 09 21 A. Wprowadzono zmianę uprawnionego przez wykreślenie wpisu: Zakład Produkcyjno-Handlowy „ADMAR” Marian Rogalewicz, Adam Przybyłek Spółka Jawna, Proszowice, Polska i dokonanie wpisu: „ADMAR” SPÓŁKA Z OGRANICZONĄ ODPOWIEDZIALNOŚCIĄ, Radoszewice, Polska.

**182101** 2007 09 07 A. Wprowadzono zmianę uprawnionego przez wykreślenie wpisu: Cash Point Sp. z o.o., Nowy Sącz, Polska 491977243 i dokonanie wpisu: Diebold Poland Sp. z o.o., Poznań, Polska.

**182171** 2007 09 26 A. Wprowadzono zmianę uprawnionego przez wykreślenie wpisu: PAWO, Jacek Pawlica, Spółka jawna, Brwinów, Polska 011976818 i dokonanie wpisu: PAWO Sp. z o.o., Brwinów, Polska.

**182195** 2007 09 26 A. Wprowadzono zmianę uprawnionego przez wykreślenie wpisu: Firma Produkcyjno-Usługowo-Handlowa „SEYKOS” s.c. Krystyna Wcisło, Rafał Wcisło, Piła, Polska 570062809 i dokonanie wpisu: Przedsiębiorstwo Produkcyjno-Usługowo-Handlowe SEYKOS K. Wcisło, R. Wcisło Spółka Jawna, Piła, Polska 570062809.

**182196** 2007 09 26 A. Wprowadzono zmianę uprawnionego przez wykreślenie wpisu: Firma Produkcyjno-Usługowo-Handlowa „SEYKOS” s.c. Krystyna Wcisło, Rafał Wcisło, Piła, Polska 570062809 i dokonanie wpisu: Przedsiębiorstwo Produkcyjno-Usługowo-Handlowe SEYKOS K. Wcisło, R. Wcisło Spółka Jawna, Piła, Polska 570062809.

**182287** 2007 09 26 A. Wprowadzono zmianę nazwy uprawnionego przez wykreślenie wpisu: „MÓJ DOM” Sp. z o.o., Cieszyn, Polska 072802798 i dokonanie wpisu: MDM Sp. z o.o., Cieszyn, Polska 072802798.

**182392** 2007 09 05 D. Dokonano wpisu: W celu zabezpieczenia wierzytelności przysługujących spółce Bank BPH S.A. z siedzibą w Krakowie wobec Bakoma S.A. z siedzibą w Warszawie wynikających z umowy kredytu zawartej w dniu 19 grudnia 2006 r., Bakoma S.A. ustanowiła na rzecz spółki Bank BPH S.A. zastaw na prawie ochronnym na znak towarowy R-182392, zgodnie z umową zastawu z dnia 19 grudnia 2006 r.

**182423** 2007 09 07 A. Wprowadzono zmianę uprawnionego przez wykreślenie wpisu: CNT Michał Łebkowski, Kraków, Polska i dokonanie wpisu: Bartłomiej Czapliński, Wrocław, Polska.

**182575** 2007 09 12 A. Wprowadzono zmianę uprawnionego przez wykreślenie wpisu: SYRENA CUKIERKI Sp. z o.o. w likwidacji, Warszawa, Polska i dokonanie wpisu: Jedyna Sp. z o.o., Warszawa, Polska.

**182575** 2007 09 12 A. Wprowadzono zmianę uprawnionego przez wykreślenie wpisu: Jedyna Sp. z o.o., Warszawa, Polska i dokonanie wpisu: Cadbury Wedel Sp. z o.o., Warszawa, Polska.

**182853** 2007 09 05 A. Wprowadzono zmianę nazwy uprawnionego przez wykreślenie wpisu: Fabryka Pieczywa Cukiernicze-go „Kaliszanka” Sp. z o.o., Kalisz, Polska 250030160 i dokonanie wpisu: FABRYKA PIECZYWA CUKIERNICZEGO SPÓŁKA Z OGRANICZONĄ ODPOWIEDZIALNOŚCIĄ, Kalisz, Polska 250030160.

**182853** 2007 09 05 A. Wprowadzono zmianę uprawnionego przez wykreślenie wpisu: FABRYKA PIECZYWA CUKIERNICZEGO SPÓŁKA Z OGRANICZONĄ ODPOWIEDZIALNOŚCIĄ, Kalisz, Polska 250030160 i dokonanie wpisu: KALISZANKA SPÓŁKA Z OGRANICZONĄ ODPOWIEDZIALNOŚCIĄ, Kalisz, Polska 300446241.

**182854** 2007 09 05 A. Wprowadzono zmianę nazwy uprawnionego przez wykreślenie wpisu: Fabryka Pieczywa Cukiernicze-go „Kaliszanka” Sp. z o.o., Kalisz, Polska 250030160 i dokonanie wpisu: FABRYKA PIECZYWA CUKIERNICZEGO SPÓŁKA Z OGRANICZONĄ ODPOWIEDZIALNOŚCIĄ, Kalisz, Polska 250030160.

**182854** 2007 09 05 A. Wprowadzono zmianę uprawnionego przez wykreślenie wpisu: FABRYKA PIECZYWA CUKIERNICZEGO SPÓŁKA Z OGRANICZONĄ ODPOWIEDZIALNOŚCIĄ, Kalisz, Polska 250030160 i dokonanie wpisu: KALISZANKA SPÓŁKA Z OGRANICZONĄ ODPOWIEDZIALNOŚCIĄ, Kalisz, Polska 300446241.

**182855** 2007 09 10 A. Wprowadzono zmianę uprawnionego przez wykreślenie wpisu: O.K.D. s.a. członek koncernu „KARBON - INVEST” s.a, Ostrava -Moravská Ostrava, Republika Czeska i dokonanie wpisu: O.K.D. s.a., Ostrava - Moravská Ostrava, Republika Czeska 26863154.

**182962** 2007 09 21 A. Wprowadzono zmianę uprawnionego przez wykreślenie wpisu: „DREWNO CENTRUM” BARLAK, MICHALAK Spółka Jawna, Pruszków, Polska 010261572 i dokonanie wpisu: DREWNO CENTRUM Sp. z o.o., Warszawa, Polska 015593652.

**182979** 2007 09 21 A. Wprowadzono zmianę uprawnionego przez wykreślenie wpisu: Zakład Produkcyjno-Handlowy „VICTORIA CYMES” Aleksandra Krukowska, Wałcz, Polska i dokonanie wpisu: Victoria Cymes Sp. z o.o., Wałcz, Polska NIP 765-15-90-153.

**183029** 2007 09 05 A. Wprowadzono zmianę nazwy uprawnionego przez wykreślenie wpisu: Fabryka Pieczywa Cukiernicze-go „Kaliszanka” Sp. z o.o., Kalisz, Polska 250030160 i dokonanie wpisu: FABRYKA PIECZYWA CUKIERNICZEGO SPÓŁKA Z OGRANICZONĄ ODPOWIEDZIALNOŚCIĄ, Kalisz, Polska 250030160.

**183029** 2007 09 05 A. Wprowadzono zmianę uprawnionego przez wykreślenie wpisu: FABRYKA PIECZYWA CUKIERNICZEGO SPÓŁKA Z OGRANICZONĄ ODPOWIEDZIALNOŚCIĄ, Kalisz, Polska 250030160 i dokonanie wpisu: KALISZANKA SPÓŁKA Z OGRANICZONĄ ODPOWIEDZIALNOŚCIĄ, Kalisz, Polska 300446241.

**183030** 2007 09 05 A. Wprowadzono zmianę nazwy uprawnionego przez wykreślenie wpisu: Fabryka Pieczywa Cukiernicze-go „Kaliszanka” Sp. z o.o., Kalisz, Polska 250030160 i dokonanie wpisu: FABRYKA PIECZYWA CUKIERNICZEGO SPÓŁKA Z OGRANICZONĄ ODPOWIEDZIALNOŚCIĄ, Kalisz, Polska 250030160.

**183030** 2007 09 05 A. Wprowadzono zmianę uprawnionego przez wykreślenie wpisu: FABRYKA PIECZYWA CUKIERNICZEGO SPÓŁKA Z OGRANICZONĄ ODPOWIEDZIALNOŚCIĄ, Kalisz, Polska 250030160 i dokonanie wpisu: KALISZANKA SPÓŁKA Z OGRANICZONĄ ODPOWIEDZIALNOŚCIĄ, Kalisz, Polska 300446241.

**183276** 2007 09 21 A. Wprowadzono zmianę nazwy uprawnionego przez wykreślenie wpisu: Kutnowskie Zakłady Farmaceutyczne „Polfa” S.A., Kutno, Polska 610023500 i dokonanie wpisu: TEVA KUTNO Spółka Akcyjna, Kutno, Polska 610023500.

**183277** 2007 09 21 A. Wprowadzono zmianę nazwy uprawnionego przez wykreślenie wpisu: Kutnowskie Zakłady Farmaceutyczne „Polfa” S.A., Kutno, Polska 610023500 i dokonanie wpisu: TEVA KUTNO Spółka Akcyjna, Kutno, Polska 610023500.

**183278** 2007 09 21 A. Wprowadzono zmianę nazwy uprawnionego przez wykreślenie wpisu: Kutnowskie Zakłady Farmaceutyczne „Polfa” S.A., Kutno, Polska 610023500 i dokonanie wpisu: TEVA KUTNO Spółka Akcyjna, Kutno, Polska 610023500.

**183279** 2007 09 21 A. Wprowadzono zmianę nazwy uprawnionego przez wykreślenie wpisu: Kutnowskie Zakłady Farmaceutyczne „Polfa” S.A., Kutno, Polska 610023500 i dokonanie wpisu: TEVA KUTNO Spółka Akcyjna, Kutno, Polska 610023500.

**183614** 2007 09 20 A. Wprowadzono zmianę uprawnionego przez wykreślenie wpisu: Zakłady Produkcyjno-Handlowe „Jantoń” Edward Janusz Jantoń, Bychlew, Polska 004297391 i dokonanie wpisu: JANTOŃ SPÓŁKA AKCYJNA SPÓŁKA KOMANDYTOWA, Dobroń, Polska 100282917.

**183617** 2007 09 20 A. Wprowadzono zmianę uprawnionego przez wykreślenie wpisu: Zakłady Produkcyjno-Handlowe „Jantoń” Edward Janusz Jantoń, Bychlew, Polska 004297391 i dokonanie wpisu: JANTOŃ SPÓŁKA AKCYJNA SPÓŁKA KOMANDYTOWA, Dobroń, Polska 100282917.

**183621** 2007 09 27 A. Wprowadzono zmianę uprawnionego przez wykreślenie wpisu: Zakłady Produkcyjno-Handlowe „Jantoń” Edward Janusz Jantoń, Bychlew, Polska 004297391 i dokonanie wpisu: JANTOŃ SPÓŁKA AKCYJNA SPÓŁKA KOMANDYTOWA, Dobroń, Polska 100282917.

**183630** 2007 09 20 A. Wprowadzono zmianę uprawnionego przez wykreślenie wpisu: Zakłady Produkcyjno-Handlowe „Jantoń” Edward Janusz Jantoń, Bychlew, Polska 004297391 i dokonanie wpisu: JANTOŃ SPÓŁKA AKCYJNA SPÓŁKA KOMANDYTOWA, Dobroń, Polska 100282917.

**183631** 2007 09 27 A. Wprowadzono zmianę uprawnionego przez wykreślenie wpisu: Zakłady Produkcyjno-Handlowe „Jantoń” Edward Janusz Jantoń, Bychlew, Polska 004297391 i dokonanie wpisu: JANTOŃ SPÓŁKA AKCYJNA SPÓŁKA KOMANDYTOWA, Dobroń, Polska 100282917.

**183632** 2007 09 27 A. Wprowadzono zmianę uprawnionego przez wykreślenie wpisu: Zakłady Produkcyjno-Handlowe „Jantoń” Edward Janusz Jantoń, Bychlew, Polska 004297391 i dokonanie wpisu: JANTOŃ SPÓŁKA AKCYJNA SPÓŁKA KOMANDYTOWA, Dobroń, Polska 100282917.

**183670** 2007 09 27 A. Wprowadzono zmianę uprawnionego przez wykreślenie wpisu: Zakłady Produkcyjno-Handlowe „Jantoń” Edward Janusz Jantoń, Bychlew, Polska 004297391 i dokonanie wpisu: JANTOŃ SPÓŁKA AKCYJNA SPÓŁKA KOMANDYTOWA, Dobroń, Polska 100282917.

**183872** 2007 09 25 A. Wprowadzono zmianę uprawnionego przez wykreślenie wpisu: BROS s.c. Bogusława Miranowska, Piotr Miranowski, Poznań, Polska 634540398 i dokonanie wpisu: BROS Spółka Jawna B.P. Miranowscy, Poznań, Polska.

**183878** 2007 09 21 A. Wprowadzono zmianę uprawnionego przez wykreślenie wpisu: BROS S.C. Bogusława Miranowska, Piotr Miranowski, Poznań, Polska 634540398 i dokonanie wpisu: BROS Spółka Jawna B.P. Miranowscy, Poznań, Polska.

**183900** 2007 09 20 A. Wprowadzono zmianę uprawnionego przez wykreślenie wpisu: „Onet.pl” Spółka Akcyjna, Kraków, Polska 070708552 i dokonanie wpisu: GRUPA ONRT.PL Spółka Akcyjna, Kraków, Polska 001337730.

**184007** 2007 09 25 A. Wprowadzono zmianę uprawnionego przez wykreślenie wpisu: „KARA” Spółka Jawna Halina Kosiak, Krystian Kałuża, Damian Niewiadomski, Katowice, Polska 271813486 i dokonanie wpisu: „KARAT” Spółka Jawna Halina Kosiak, Krystian Kałuża, Katowice, Polska 271813486.

**184008** 2007 09 25 A. Wprowadzono zmianę uprawnionego przez wykreślenie wpisu: „KARAT” Spółka Jawna Halina Kosiak, Krystian Kałuża, Damian Niewiadomski, Katowice, Polska 271813486 i dokonanie wpisu: „KARAT” Spółka Jawna Halina Kosiak, Krystian Kałuża, Katowice, Polska 271813486.

**184010** 2007 09 12 A. Wprowadzono zmianę siedziby uprawnionego przez wykreślenie wpisu: VeriSign, Inc., Dulles, Stany Zjednoczone Ameryki i dokonanie wpisu: VeriSign, Inc., Mountain View, Stany Zjednoczone Ameryki.

**184011** 2007 09 12 A. Wprowadzono zmianę siedziby uprawnionego przez wykreślenie wpisu: VeriSign, Inc., Dulles, Stany Zjednoczone Ameryki i dokonanie wpisu: VeriSign, Inc., Mountain View, Stany Zjednoczone Ameryki.

**184012** 2007 09 12 A. Wprowadzono zmianę siedziby uprawnionego przez wykreślenie wpisu: VeriSign, Inc., Dulles, Stany Zjednoczone Ameryki i dokonanie wpisu: VeriSign, Inc., Mountain View, Stany Zjednoczone Ameryki.

**184013** 2007 09 25 A. Wprowadzono zmianę nazwy uprawnionego przez wykreślenie wpisu: Zakład Przetwórstwa Mięsnego „TARCZYŃSKI” Spółka Akcyjna, Trzebnica, Polska 932003793 i dokonanie wpisu: TARCZYŃSKI Spółka Akcyjna, Trzebnica, Polska 932003793.

**184023** 2007 09 25 A. Wprowadzono zmianę nazwy uprawnionego przez wykreślenie wpisu: Zakład Osprzętu Termokurczliwego „RADPOL” Spółka Akcyjna, Człuchów, Polska 770807479 i dokonanie wpisu: RADPOL Spółka Akcyjna, Człuchów, Polska 770807479.

**184038** 2007 09 18 A. Wprowadzono zmianę nazwy uprawnionego przez wykreślenie wpisu: VFP COMMUNICATIONS Sp. z o.o., Warszawa, Polska i dokonanie wpisu: „VFP COMMUNICATIONS LTD.” SPÓŁKA Z OGRANICZONĄ ODPOWIEDZIALNOŚCIĄ, Warszawa, Polska.

**184039** 2007 09 18 A. Wprowadzono zmianę nazwy uprawnionego przez wykreślenie wpisu: VFP COMMUNICATIONS Sp. z o.o., Warszawa, Polska i dokonanie wpisu: „VFP COMMUNICATIONS LTD.” SPÓŁKA Z OGRANICZONĄ ODPOWIEDZIALNOŚCIĄ, Warszawa, Polska.

**184062** 2007 09 25 A. Wprowadzono zmianę uprawnionego przez wykreślenie wpisu: „KARAT” Sp. j. Halina Kosiak, Krystian Kałuża, Damian Niewiadomski, Katowice, Polska 271813486 i dokonanie wpisu: „KARAT” Spółka Jawna Halina Kosiak, Krystian Kałuża, Katowice, Polska 271813486.

**184063** 2007 09 25 A. Wprowadzono zmianę uprawnionego przez wykreślenie wpisu: „KARAT” Sp. j. Halina Kosiak, Krystian Kałuża, Damian Niewiadomski, Katowice, Polska 271813486 i dokonanie wpisu: „KARAT” Spółka Jawna Halina Kosiak, Krystian Kałuża, Katowice, Polska 271813486.

**184064** 2007 09 25 A. Wprowadzono zmianę uprawnionego przez wykreślenie wpisu: „KARAT” Sp. j. Halina Kosiak, Krystian Kałuża, Damian Niewiadomski, Katowice, Polska 271813486 i dokonanie wpisu: „KARAT” Spółka Jawna Halina Kosiak, Krystian Kałuża, Katowice, Polska 271813486.

**184065** 2007 09 25 A. Wprowadzono zmianę uprawnionego przez wykreślenie wpisu: „KARAT” Sp. j. Halina Kosiak, Krystian Kałuża, Damian Niewiadomski, Katowice, Polska 271813486 i dokonanie wpisu: „KARAT” Spółka Jawna Halina Kosiak, Krystian Kałuża, Katowice, Polska 271813486.

**184066** 2007 09 25 A. Wprowadzono zmianę uprawnionego przez wykreślenie wpisu: „KARAT” Sp. j. Halina Kosiak, Krystian Kałuża, Damian Niewiadomski, Katowice, Polska 271813486 i dokonanie wpisu: „KARAT” Spółka Jawna Halina Kosiak, Krystian Kałuża, Katowice, Polska 271813486.

**184067** 2007 09 25 A. Wprowadzono zmianę uprawnionego przez wykreślenie wpisu: „KARAT” Sp. j. Halina Kosiak, Krystian Kałuża,

Damian Niewiadomski, Katowice, Polska 271813486 i dokonanie wpisu: „KARAT” Spółka Jawna Halina Kosiak, Krystian Kałuża, Katowice, Polska 271813486.

**184144** 2007 09 26 A. Wprowadzono zmianę nazwy uprawnionego przez wykreślenie wpisu: PILICKA TELEFONIA Spółka z o.o., Radom, Polska 67194660 i dokonanie wpisu: MNI TELECOM Spółka z o.o., Radom, Polska 67194660.

**184345** 2007 09 25 A. Wprowadzono zmianę nazwy uprawnionego przez wykreślenie wpisu: „INVESTMENT FUND MARKET” Sp. z o.o., Warszawa, Polska 015611781 i dokonanie wpisu: INVESTMENT FUND MANAGERS Spółka z o.o., Warszawa, Polska 015611781.

### 392

#### DECYZJE O UNIEWAŻNIENIU PRAWA OCHRONNEGO

*Poniższe zestawienie zawiera kolejno: numer prawa ochronnego na znaki towarowe, datę unieważnienia prawa ochronnego oraz treść decyzji.*

155 838 2006 12 15 Unieważniono w całości  
158 982 2007 01 25 Unieważniono w całości

### 393

#### DECYZJE O WYGAŚNIĘCIU PRAWA OCHRONNEGO

*Poniższe zestawienie zawiera kolejno: numer prawa ochronnego na znaki towarowe i datę wygaśnięcia prawa ochronnego. W przypadku wygaśnięcia prawa tylko dla części towarów (usług) wymienia się te towary (usługi).*

65 133 2007 01 25 Prawo wygasło w całości. Wnioskiem z dnia 25 stycznia 2007 r. Spółka V&S Luksusowa Zielona Góra Spółka Akcyjna poinformował Urząd o rezygnacji z dalszej ochrony przedmiotowego znaku towarowego.

134 344 2006 03 13 Prawo wygasło w całości. Wnioskiem z dnia 2006-03-13 pełnomocnik uprawnionego poinformował Urząd o rezygnacji z dalszej ochrony przedmiotowego znaku towarowego.

144 363 2006 02 14 Prawo wygasło w całości. Wnioskiem z dnia 2006-02-20 uprawniony poinformował Urząd o rezygnacji z dalszej ochrony przedmiotowego znaku towarowego.

146 900 2006 11 16 Prawo wygasło w całości. Wnioskiem z dnia 2006-09-25 uprawniony poinformował Urząd o rezygnacji z dalszej ochrony przedmiotowego znaku towarowego.

154 525 2006 02 14 Prawo wygasło w całości. Wnioskiem z dnia 2006-02-20 uprawniony poinformował Urząd o rezygnacji z dalszej ochrony przedmiotowego znaku towarowego.

155 471 2007 01 05 Prawo wygasło w całości. Wnioskiem z dnia 05 stycznia 2007 r. pełnomocnik poinformował Urząd o rezygnacji z dalszej ochrony przedmiotowego znaku towarowego.

156 182 2006 02 14 Prawo wygasło w całości. Wnioskiem z dnia 2006-02-20 uprawniony poinformował Urząd o rezygnacji z dalszej ochrony przedmiotowego znaku towarowego.

161 784 2006 02 14 Prawo wygasło w całości. Wnioskiem z dnia 2006-02-20 uprawniony poinformował Urząd o rezygnacji z dalszej ochrony przedmiotowego znaku towarowego.

101 381 2005 08 06 Prawo wygasło w całości.

122 134 2006 03 17 Prawo wygasło w całości.

123 640 2005 09 09 Prawo wygasło w części dla towarów: preparaty i substancje farmaceutyczne, weterynaryjne i higieniczne, substancje dietetyczne do celów leczniczych, żywność dla niemowląt, plastry, materiały opatrunkowe, materiały do plombowania zębów, masa odciskowa do celów dentystycznych, środki dezynfekcyjne; z klasy 5.

103 688 2005 10 20 Prawo wygasło w części dla towarów i usług: produkty i półprodukty chemiczne dla przemysłu, w tym chemiczne materiały pomocnicze i spoiwa chemiczne do wytwarzania farb drukarskich oraz chemiczne materiały pomocnicze dla drukarstwa; żywice sztuczne w stanie nieprzetworzonym, żywice syntetyczne w stanie nieprzetworzonym; usługi w zakresie sitodruku; klasy 01, 42.

118 039 2007 03 14 Prawo wygasło w części dla usług: usługi w zakresie szycia odzieży i konfekcji, krojenia tkanin, obróbka tkanin i tekstyliów; klasa 40.

118 238 2007 03 22 Prawo wygasło w części dla towarów: domy przenośne, elementy wykończeniowe z drewna, deski podłogowe, więźby dachowe, tarcica; klasa 19.

119 195 2007 04 14 Prawo wygasło w części dla towarów: konstrukcje stalowe, słupy linii elektrycznych metalowe, złącza kablowe metalowe; materiały stosowane w elektrotechnice; przewody elektryczne, kable elektryczne, zaciski przewodów, styki, ograniczniki, osłony do kabli; osłony do kabli, wyłączniki elektryczne, przełączniki elektryczne, oprawki, gniazda, rozdzielnie elektroenergetyczne; szafy rozdzielcze, tablice rozdzielcze; klasa 6, 9.

119 476 2007 04 01 Prawo wygasło w części dla towarów i usług: materiały budowlane metalowe, rury, wyroby ślusarskie, wyroby metalowe; wyroby z tworzyw sztucznych, rurki, złączki, uszczelki, instalacje sanitarne i grzewcze; montaż i naprawa urządzeń grzewczych i ich instalacji, nadzór techniczny; klasa 6, 17 i 37.

120 404 2007 05 26 Prawo wygasło w części dla usług: usługi szycia; klasa 40.

121 143 2007 04 15 Prawo wygasło w części dla towarów: rury stalowe, złącza metalowe; klasa 6.

121 272 2007 04 12 Prawo wygasło w części dla usług: usługi prowadzenia sklepu detalicznego w zakresie towarów: artykuły papiernicze, papier, papeteria, artykuły szkolne, gazety, książki, przewodniki turystyczne, czasopisma, albumy, foldery, mapy, plany, kalendarze, kartki okolicznościowe, karty do gry, torebki do pakowania z papieru lub z tworzyw sztucznych, upominki z papieru, artykuły biurowe inne niż meble, zabawki, artykuły gimnastyczne i sportowe z wyjątkiem odzieży, gry komputerowe inne niż telewizyjne, sprzęt wędkarski, ozdoby choinkowe, artykuły spożywcze, pieczywo, ciastka, ciasteczka, cukierki, guma do żucia nie do celów leczniczych, czekolada i wyroby czekoladowane, batony, lody spożywcze, kawa, herbata, kakao; klasa 35.

- 121 456 2007 04 04 Prawo wygasło w części dla usług: magazynowanie, transport samochodowy towarów; klasa 39.
- 121 836 2007 07 23 Prawo wygasło w części dla towarów: monitory ekranowe, tunery, anteny, aparaty projekcyjne takie jak ciekłokrystaliczne wyświetlacze, aparaty rozrywkowe dostosowane do użytku tylko z odbiornikami telewizyjnymi, aparaty audiowizualne do nauki, kasy sklepowe, procesory centralne, komputery, urządzenia peryferyjne do komputerów takie jak monitory komputerowe, aparaty do gier dostosowane tylko do użytku z odbiornikami telewizyjnymi, wskaźniki elektroniczne, aparaty do komunikowania się, elektryczne aparaty monitorujące, odbiorniki foniczne i wizyjne, świecące lub mechaniczne znaki drogowe, aparaty telewizyjne, odbiorniki telewizyjne, nadajniki sygnałów elektronicznych, telekomunikacyjne zestawy transmisyjne, taśmy video, magnetowidy, procesory tekstu; klasa 9.
- 122 018 2007 05 12 Prawo wygasło w części dla towarów: ochronna odzież robocza; klasa 9.
- 123 886 2007 09 11 Prawo wygasło w części dla towarów i usług: narzędzia i przyrządy (ręcznie sterowane); wyroby nożownicze; broń ręczna; ostrza (maszynki do golenia); papier, tektura i wyroby z tych materiałów, nieujęte w innych klasach; druki; materiały introligatorskie; materiały fotograficzne; materiały piśmienne; kleje do materiałów piśmiennych lub do celów domowych; pędzle malarskie; maszyny do pisania i sprzęt biurowy (z wyjątkiem mebli); materiały szkoleniowe i instruktażowe (z wyjątkiem aparatów); materiały z tworzyw sztucznych do pakowania (nie ujęte w innych klasach); karty do gry; matryce (nie tylko ręczne); nauczanie; organizacja szkoleń (kursów); rozrywka; działalność sportowa i kulturalna; klasy: 8, 16, 41.
- 125 303 2007 06 13 Prawo wygasło w części dla towarów: buteleczki nie z metali szlachetnych, butelki, butle szklane jako pojemniki, flaszeczki nie z metali szlachetnych, kolby szklane jako pojemniki, kryształ jako wyroby szklane, kufle do piwa, kufle nie z metali szlachetnych, termosy do napojów, słoje, szkło płaskie walcowane jako materiał surowy; klasa 21.
- 126 020 2007 11 14 Prawo wygasło w części dla towarów i usług: ogrzewacze i nagrzewnice, turystyczne kuchenki, palniki i lampki gazowe; projektowanie układów zasilania gazem; klasa 11, 42.
- 126 365 2007 05 20 Prawo wygasło w części dla usług: usługi sitodruku; usługi poligraficzne, projektowanie opakowań, usługi wzornictwa przemysłowego; klasa 40, 42.
- 126 842 2007 06 20 Prawo wygasło w części dla towarów i usług: rury metalowe, blachy stalowe, kształtowniki metalowe, pręty i druty metalowe, wyroby ślusarskie, konstrukcje metalowe, kominy stalowe, kontenery stalowe, usługi montażu i serwisu urządzeń grzewczych, usługi w zakresie modernizacji i remontów kotłów, usługi montażu kotłowni; usługi w zakresie instalacji centralnego ogrzewania i instalacji wodnych; klasa 6, 37.
- 173 827 2006 04 10 Prawo wygasło w części dla usług: konsultacje, usługi marketingowe i doradztwo dotyczące organizacji i zarządzania przedsiębiorstwami handlowymi, gospodarczymi i przemysłowymi, badania rynku z klasy 35.

## 394

**DECYZJE O ZMIANIE LUB UCHYLENIU DECYZJI  
(opublikowanych w Wiadomościach Urzędu Patentowego)**

*Poniższe zestawienie zawiera kolejno: numer prawa ochronnego na znak towarowy, numer i rok wydania Wiadomości Urzędu Patentowego, w którym zmieniona lub uchylona decyzja została ogłoszona oraz datę i treść decyzji, w której zmieniono lub uchylono decyzję poprzednią.*

- 117 756 05/2000 2006 11 27 Sprostowano oczywistą omyłkę w decyzji o rejestracji znaku towarowego z dnia 01.02.2000 r. w następujący sposób:  
- w części dotyczącej wykazu towarów powinno być:  
09: przetworniki elektryczne i elektroniczne wielkości fizycznych na sygnał elektryczny, wskaźniki tablicowe, aparatura kontrolno-pomiarowa 37: serwis aparatury kontrolno-pomiarowej.
- 150 967 08/2004 2005 11 07 Na podstawie art. 247 ust. 2 ustawy z dnia 30 czerwca 2000 r. Prawo własności przemysłowej (Dz. U. z 2003 r. Nr 119, poz. 1117, z 2004 r. Nr 33 poz. 286 oraz z 2005 r. Nr 10, poz. 68, Nr 163, poz. 1362) Urząd Patentowy RP uchyla decyzję z dnia 4 marca 2004 r. o udzieleniu prawa ochronnego na znak towarowy słowno-graficzny „Office MAX Najnowsze technologie z dostawą na biurko” R-150967 udzielonego na rzecz KOMAX 6 sp. z o.o., Warszawa oraz umarza postępowanie.
- 151 326 09/2004 2005 11 08 Na podstawie art. 247 ust. 2 ustawy z dnia 30 czerwca 2000 r. Prawo własności przemysłowej (Dz. U. z 2003 r. Nr 119, poz. 1117, z 2004 r. Nr 33 poz. 286 oraz z 2005 r. Nr 10, poz. 68, Nr 163, poz. 1362) Urząd Patentowy RP uchyla decyzję z dnia 21 stycznia 2004 r. o udzieleniu prawa ochronnego na znak towarowy „Primersil” R-151326 w odniesieniu do towarów-farby zawartych w klasie 2 wykazu towarów i usług udzielonego na rzecz GOODMARK SA, Łódź oraz umarza postępowanie.
- 161 320 11/2005 2007 03 21 Na podstawie art. 247 ust. 2 ustawy z dnia 30 czerwca 2000 r. Prawo własności przemysłowej (Dz. U. z 2003 r. Nr 119, poz. 1117, z 2004 r. Nr 33 poz. 286 oraz z 2005 r. Nr 10, poz. 68, Nr 163, poz. 1362 i Nr 167, poz. 1398)

- Urząd Patentowy RP uchyla decyzję z dnia 2 marca 2005 r. o udzieleniu na rzecz ITM ENTREPRISES (Société Anonyme), Paryż, Francja prawa ochronnego na znak towarowy słowno-graficzny Netto Dyskont-Spożywczy R-161320 oraz umarza postępowanie.
- 161 765 11/2005 2007 05 14 Na podstawie art. 247 ust. 2 ustawy z dnia 30 czerwca 2000 r. Prawo własności przemysłowej (tekst jednolity Dz. U. z 2003 r. Nr 119, poz. 1117, z późn.zm.) Urząd Patentowy RP uchyla decyzję z dnia 31 marca 2005 r. o udzieleniu na rzecz Pfizer Productes Inc. (a Connecticut corporation), Ekstern Point Road Groton Connecticut 06340, Stany Zjednoczone Ameryki prawa ochronnego na znak towarowy słowny ATTREME R-161765 oraz umarza postępowanie.
- 166 624 03/2006 2007 03 21 Na podstawie art. 247 ust. 2 ustawy z dnia 30 czerwca 2000 r. Prawo własności przemysłowej (Dz. U. z 2003 r. Nr 119, poz. 1117, z 2004 r. Nr 33 poz. 286 oraz z 2005 r. Nr 10, poz. 68, Nr 163, poz. 1362 i Nr 167, poz. 1398) Urząd Patentowy RP uchyla decyzję z dnia 20 lipca 2005 r. o udzieleniu na rzecz VIN-KON SA, Koninprawa ochronnego na znak towarowy słowny ŻUBROWIN R-166624 oraz umarza postępowanie.
- 167 138 04/2006 2007 05 23 Na podstawie art. 247 ust. 2 ustawy z dnia 30 czerwca 2000 r. Prawo własności przemysłowej (tekst jednolity: Dz. U. z 2003 r. Nr 119, poz. 1117 z późn. zm.) Urząd Patentowy RP uchyla decyzję z dnia 9 sierpnia 2005 r. o udzieleniu na rzecz Wielkopolskiej Wytwórni Żywności „PROFI” SA, Grabów n/Prosną prawa ochronnego na znak towarowy graficzny R-167138 w odniesieniu do towarów: ryż zawartych w klasie 30 wykazu towarów i usług oraz umarza postępowanie.
- 167 139 04/2006 2007 05 23 Na podstawie art. 247 ust. 2 ustawy z dnia 30 czerwca 2000 r. Prawo własności przemysłowej (tekst jednolity: Dz. U. z 2003 r. Nr 119, poz. 1117 z późn.zm.) Urząd Patentowy RP uchyla decyzję z dnia 9 sierpnia 2005 r. o udzieleniu na rzecz Wielkopolskiej Wytwórni Żywności „PROFI” SA, Grabów n/Prosną prawa ochronnego na znak towarowy graficzny R-167139 w odniesieniu do towarów: ryż zawartych w klasie 30 wykazu towarów i usług oraz umarza postępowanie.
- 167 504 05/2006 2007 05 14 Na podstawie art. 247 ust. 2 ustawy z dnia 30 czerwca 2000 r. Prawo własności przemysłowej (Dz. U. z 2003 r. Nr 119, poz. 1117, z 2004 r. Nr 33 poz. 286 oraz z 2005 r. Nr 10, poz. 68, Nr 163, poz. 1362 i Nr 167, poz. 1398) Urząd Patentowy RP uchyla decyzję z dnia 4 listopada 2005 r. o udzieleniu na rzecz „BIOFARM” sp. z o.o., Poznań prawa ochronnego na znak towarowy słowny R-167504 w odniesieniu do towarów: produkty farmaceutyczne, leki zawartych w klasie 5 wykazu towarów i usług oraz umarza postępowanie.
- 168 045 05/2006 2007 05 14 Na podstawie art. 247 ust. 2 ustawy z dnia 30 czerwca 2000 r. Prawo własności przemysłowej (tekst jednolity: Dz. U. z 2003 r. Nr 119, poz. 1117, z późn.zm.) Urząd Patentowy RP uchyla decyzję z dnia 10 listopada 2005 r. o udzieleniu na rzecz OCEANIC Przedsiębiorstwo Farmaceutyczno-Kosmetyczne Wojciech Soszyński, Sopot prawa ochronnego na znak towarowy słowny Aqua Zen R-168045 oraz umarza postępowanie.
- 169 269 06/2006 2007 05 14 Na podstawie art. 247 ust. 2 ustawy z dnia 30 czerwca 2000 r. Prawo własności przemysłowej (tekst jednolity: Dz. U. z 2003 r. Nr 119, poz. 1117, z późn.zm.) Urząd Patentowy RP uchyla decyzję z dnia 30 listopada 2005 r. o udzieleniu na rzecz Schaub Lorenz Ltd., Holon, Izrael prawa ochronnego na znak towarowy słowny SCHAUB LORENZ R-169269 oraz umarza postępowanie.
- 169 821 07/2006 2007 06 21 Na podstawie art. 247 ust. 2 ustawy z dnia 30 czerwca 2000 r. Prawo własności przemysłowej (tekst jednolity: Dz. U. z 2003 r. Nr 119, poz. 1117, z późn.zm.) Urząd Patentowy RP uchyla decyzję z dnia 20 grudnia 2005 r. o udzieleniu na rzecz Infor Systems Polska sp. z o.o., Warszawa prawa ochronnego na znak towarowy słowno-graficzny infor systems R-169821 oraz umarza postępowanie.
- 169 859 07/2006 2007 06 20 Na podstawie art. 247 ust. 2 ustawy z dnia 30 czerwca 2000 r. Prawo własności przemysłowej (tekst jednolity: Dz. U. z 2003 r. Nr 119, poz. 1117, z późn.zm.) Urząd Patentowy RP uchyla decyzję z dnia 29 listopada 2005 r. o udzieleniu na rzecz GlaxoSmithKline Pharmaceuticals SA, Poznań prawa ochronnego na znak towarowy słowny MOVADIN R-169859 oraz umarza postępowanie.
- 170998 08/2006 2007 06 21 Na podstawie art. 247 ust. 2 ustawy z dnia 30 czerwca 2000 r. Prawo własności przemysłowej (tekst jednolity: Dz. U. z 2003 r. Nr 119, poz. 1117, z późn.zm.) Urząd Patentowy RP uchyla decyzję z dnia 30 stycznia 2006 r. o udzieleniu na rzecz „INTER-

			SILESIA-McBride" Polska sp. z o.o. z siedzibą w Strzelcach Opolskich prawa ochronnego na znak towarowy słowno-graficzny EGON R-170998 w odniesieniu do towarów: środki sanitarne i kosmetyczne do pielęgnacji i higieny zawartych w klasie 03 wykazu towarów i usług oraz umarza postępowanie.	182 777	05/2007	2007 06 26	Sprostowano oczywistą omyłkę w decyzji o udzieleniu prawa ochronnego na znak towarowy z dnia 21 11 2006 r. w części dotyczącej kolorystyki znaku prawidłowo powinno być: zastrzeżenie: niebieski, czarny, biały, szary.
173606	11/06	2007 04 19	Sprostowano oczywistą omyłkę w decyzji o udzieleniu prawa ochronnego z dnia 02.03.2006 r. w części dotyczącej nazwiska uprawnionego prawidłowo powinno być: P.P.H.U. „DAMINEX” Marek Danecki, Paweł Kotarski, Łódź, Polska.	182 985	05/2007	2007 07 04	Sprostowano oczywistą omyłkę w decyzji o udzieleniu prawa ochronnego na znak towarowy z dnia 09 11 2006 r. w następujący sposób: - w części dotyczącej nazwy uprawnionego powinno być: Jolanta Pierzak, Kielce, Polska.
176 216	01/07	2007 06 20	Sprostowano oczywistą omyłkę w decyzji o udzieleniu prawa ochronnego na znak towarowy z dnia 17.07.2006 r. w następujący sposób: - w części dotyczącej nazwy uprawnionego powinno być: ATM Grupa S.A., Bielany Wrocławskie, Polska.	183 009	05/2007	2007 06 04	Sprostowano oczywistą omyłkę w decyzji o udzieleniu prawa ochronnego na znak towarowy z dnia 10 10 2006 r. w części dotyczącej klasyfikacji wiedeńskiej; prawidłowo powinno być: 7.1.8, 18.1.1; 27.5.1; 29.1.3; 29.1.6.
176 216	01/07	2007 08 08	Sprostowano oczywistą omyłkę w decyzji o udzieleniu prawa ochronnego na znak towarowy z dnia 17.07.2006 r. w następujący sposób: - w części dotyczącej wykazu towarów powinno być: 09: programy gier komputerowych 16: wydawnictwa jednorazowe, kartki pocztowe, przybory do pisania, notesy, artykuły biurowe, fotografie 18: wyroby ze skóry i imitacji skóry, parasolki 21: naczynia, wyroby ze szkła, porcelany, fajansu, przybory toaletowe 25: ubrania, obuwie, nakrycia głowy 28: karty do gry, gry i zabawki, artykuły sportowe, ozdoby choinkowe, gry planszowe 32: piwo, napoje bezalkoholowe, napoje i soki owocowe 33: napoje alkoholowe 34: tytoń, przybory dla palaczy, zapalki 41: produkcja filmów, programów radiowych i telewizyjnych, organizowanie i produkcja widowisk, prowadzenie studiów filmowych.	183 159	05/2007	2007 06 18	Sprostowano oczywistą omyłkę w decyzji o udzieleniu prawa ochronnego na znak towarowy z dnia 14.11.2007 r. w części dotyczącej klasyfikacji wiedeńskiej prawidłowo powinno być: 26.11.3.
179 049	03/2007	2007 09 06	Sprostowano oczywistą omyłkę w decyzji o udzieleniu prawa ochronnego na znak towarowy z dnia 14.09.2006 r. w następujący sposób: - w części dotyczącej nazwy uprawnionego powinno być: HONDA GIKENKOGYO KABUSHIKI KAISHA działający też jako HONDA MOTOR CO., LTD., Tokio, Japonia.	183 570	06/2007	2007 08 08	Sprostowano oczywistą omyłkę w decyzji o udzieleniu prawa ochronnego na znak towarowy z dnia 02 11 2006 r. w następujący sposób: - w części dotyczącej siedziby uprawnionego powinno być: Zakład Aparatury Elektrycznej ERGOM Sp. z o.o., Łódź, Polska.
181 567	04/2007	2007 07 20	Sprostowano oczywistą omyłkę w decyzji o udzieleniu prawa ochronnego na znak towarowy z dnia 31 01 2006 r. w następujący sposób: - w części dotyczącej nazwy uprawnionego powinno być: EKO-VIMAR ORLAŃSKI Jacek Orłański, Otmuchów, Polska.	183 713	06/2007	2007 07 23	Sprostowano oczywistą omyłkę w decyzji o udzieleniu prawa ochronnego na znak towarowy z dnia 30 10 2006 r. w następujący sposób: - w części dotyczącej nazwy uprawnionego powinno być: „ZALTAN” A.J. Woźniak Spółka Jawna, Końskie, Polska.
				184 058	06/2007	2007 06 15	Sprostowano oczywistą omyłkę w decyzji o udzieleniu prawa ochronnego na znak towarowy z dnia 17 11 2006 r. w części dotyczącej klasyfikacji wiedeńskiej prawidłowo powinno być: 27.05.01.
				184 226	06/2007	2007 07 20	Sprostowano oczywistą omyłkę w decyzji o udzieleniu prawa ochronnego na znak towarowy z dnia 05 10 2006 r. w następujący sposób: - w części dotyczącej nazwy uprawnionego powinno być: LIFO Limited, Nicosia, Cypr.
				184 242	06/2007	2007 07 20	Sprostowano oczywistą omyłkę w decyzji o udzieleniu prawa ochronnego na znak towarowy z dnia 10.01.2007 r. w następujący sposób: - w części dotyczącej klasyfikacji wiedeńskiej powinno być: 27.5.1, 29.1.13.

- 184 352 06/2007 2007 07 23 Sprostowano oczywistą omyłkę w decyzji o udzieleniu prawa ochronnego na znak towarowy z dnia 22.01.2007 r. w następujący sposób; - w części dotyczącej nazwy uprawnionego powinno być:  
CLINIQUE LABORATORIES, LLC, City of Wilmington, Delaware, Stany Zjednoczone Ameryki.
- 184 359 06/2007 2007 06 15 Sprostowano oczywistą omyłkę w decyzji o udzieleniu prawa ochronnego na znak towarowy z dnia 10.10.2006 r. w następujący sposób – w części dotyczącej nazwy zgłaszającego powinno być:  
Browar BELGIA Sp. z o.o., Kielce, Polska.
- 184 662 07/2007 2007 07 10 Sprostowano oczywistą omyłkę w decyzji o udzieleniu prawa ochronnego na znak towarowy z dnia 09.01.2007 r. w następujący sposób; - w części dotyczącej klasyfikacji wiedeńskiej powinno być:  
klasyfikacja wiedeńska: 04.05.03, 11.07.01, 25.01.01, 26.01.04, 27.05.01, 29.01.14  
Zastrzeżenia: biały zielony żółty czarny
- 185 231 07/2006 2007 09 20 Sprostowano oczywistą omyłkę w decyzji o udzieleniu prawa ochronnego na znak towarowy z dnia 12 01 2007 w następujący sposób:  
- w części dotyczącej klasyfikacji wiedeńskiej powinno być: 1.1.5, 26.1.2, 26.3.1, 27.5.1, 29.1.2, 29.1.3, 29.1.6.
- 185 363 07/2007 2007 07 20 Sprostowano oczywistą omyłkę w decyzji o udzieleniu prawa ochronnego na znak towarowy z dnia 09.01.2007 r. w następujący sposób;  
- w części dotyczącej nazwy uprawnionego powinno być:  
Reckitt Benckiser N.V., Hoofddorp, Holandia.
- 185 710 08/2007 2007 08 07 Sprostowano oczywistą omyłkę w decyzji o udzieleniu prawa ochronnego na znak towarowy z dnia 10 11 2006 w następujący sposób:  
- w części dotyczącej klasyfikacji wiedeńskiej powinno być: 1.1.1, 1.1.3, 9.1.10, 14.7.23, 24.1.5, 27.5.1.
- 185 725 08/2007 2007 08 21 Sprostowano oczywistą omyłkę w decyzji o udzieleniu prawa ochronnego na znak towarowy z dnia 13 11 2006 w następujący sposób:  
- w części dotyczącej klasyfikacji wiedeńskiej powinno być: 24.15.1, 26.11.2, 27.5.1, 29.1.4, 29.1.8
- 185 738 08/2007 2007 08 13 Sprostowano oczywistą omyłkę w decyzji o udzieleniu prawa ochronnego na znak towarowy z dnia 10 11 2006 w następujący sposób:  
- w części dotyczącej klasyfikacji wiedeńskiej powinno być: 9.1.10, 25.1.15, 26.1.1, 26.4.2, 27.5.1, 29.1.15
- 185 739 08/2007 2007 08 13 Sprostowano oczywistą omyłkę w decyzji o udzieleniu prawa ochronnego na znak towarowy z dnia 10 11 2006 w następujący sposób:  
- w części dotyczącej klasyfikacji wiedeńskiej powinno być: 3.4.11, 5.5.12, 26.4.2, 27.5.1, 29.1.15
- 185 740 08/2007 2007 08 17 Sprostowano oczywistą omyłkę w decyzji o udzieleniu prawa ochronnego na znak towarowy z dnia 10 11 2006 w następujący sposób:  
- w części dotyczącej klasyfikacji wiedeńskiej powinno być: 3.1.6, 7.15.22, 26.1.1, 27.5.1, 29.1.15
- 185 750 08/2007 2007 08 07 Sprostowano oczywistą omyłkę w decyzji o udzieleniu prawa ochronnego na znak towarowy z dnia 12 01 2007 w następujący sposób:  
- w części dotyczącej zastrzeżenia kolorów powinno być: biały, niebieski, pomarańczowy, czarny
- 185 751 08/2007 2007 08 08 Sprostowano oczywistą omyłkę w decyzji o udzieleniu prawa ochronnego na znak towarowy z dnia 23 11 2006 w następujący sposób:  
- w części dotyczącej klasyfikacji wiedeńskiej powinno być: 26.11.1, 27.5.1, 29.1.1, 29.1.6
- 185 753 08/2007 2007 08 08 Sprostowano oczywistą omyłkę w decyzji o udzieleniu prawa ochronnego na znak towarowy z dnia 06 11 2006 w następujący sposób:  
- w części dotyczącej klasyfikacji wiedeńskiej powinno być: 26.2.3, 26.2.7, 27.5.1, 29.1.1, 29.1.8
- 185 760 08/2007 2007 08 20 Sprostowano oczywistą omyłkę w decyzji o udzieleniu prawa ochronnego na znak towarowy z dnia 24 01 2007 w następujący sposób:  
- w części dotyczącej siedziby uprawnionego powinno być: Kilagro Sp. z o.o., Chechło 1, Polska
- 185 761 08/2007 2007 08 20 Sprostowano oczywistą omyłkę w decyzji o udzieleniu prawa ochronnego na znak towarowy z dnia 24 01 2007 w następujący sposób:  
- w części dotyczącej siedziby uprawnionego powinno być: Kilagro Sp. z o.o., Chechło 1, Polska
- 185 924 08/2007 2007 08 02 Sprostowano oczywistą omyłkę w decyzji o udzieleniu prawa ochronnego na znak towarowy z dnia 17 11 2006 w następujący sposób:  
- w części dotyczącej zastrzeżenia kolorów powinno być: biały, szary, czarny
- 186 429 08/2007 2007 07 31 Sprostowano oczywistą omyłkę w decyzji o udzieleniu prawa ochronnego na znak towarowy z dnia 23 11 2006 w następujący sposób:  
- w części dotyczącej klasyfikacji wiedeńskiej powinno być: 1.15.24, 3.9.1, 27.1.1



395

## REJESTRACJA MIĘDZYNARODOWA UZNANA W POLSCE

Poniższe zestawienie zawiera kolejno: numer międzynarodowego rejestru znaków towarowych, określenie znaku towarowego przedstawionego w postaci liter bądź cyfr oraz - jeżeli dotyczy - wskazanie symboli klas elementów graficznych znaku i w razie potrzeby rodzaju znaku, określenie klas towarowych, nazwisko i imię lub nazwę uprawnionego, jego miejsce zamieszkania lub siedzibę oraz kod kraju, datę rejestracji międzynarodowej, datę zamieszczenia informacji o tej rejestracji w Biuletynie Urzędu Patentowego oraz datę notyfikacji bądź datę rozszerzenia terytorialnego.

<b>161906</b>	KIDDY	24
Huber Holding AG, 17, Hauptstraße A-6840 Götzis (AT)		
1952 05 27	2006 01 09	2005 07 11
<b>344768</b>	Jean d'ESTRÉES	03 08 21
Jean d'Estrées Société par Actions Simplifiée, 4, rue Meissonier, F-75017 Paris (FR)		
1968 05 03	2007 03 05	2006 11 23
<b>475989</b>	ZVL	
CFE: 26.1.1, 26.1.19, 27.5.1 06 08 09 11 12 20		
ZVL - OZ, s.r.o., Košická 26 SK-081 62 Prešov (SK)		
1982 12 13	2006 01 09	2005 04 06
<b>R 483232</b>	BUGATTI	25
F.W. Brinkmann GmbH, Waltgerstrasse 1-5 32044 Herford (DE)		
1984 02 25	2004 07 26	2004 04 19
<b>485641</b>	SIMPLEX	16 28
Simplex International B.V., Mercuriusweg 14 NL-4051 CV OCHTEN (NL)		
1984 05 08	2005 08 22	2005 04 19
<b>515563</b>	INNOTEX	10
LABORATOIRE INNOTECH INTERNATIONAL, Société par Actions Simplifiée, 7-9, avenue François-Vincent Raspail F-94110 ARCUEIL (FR)		
1987 10 02	2007 03 05	2006 11 22
<b>556205</b>	TERRA	06 07 08 09 17
TERRA AG FÜR TIEFBAUTECHNIK, Wiesenweg 8 CH-4802 Strengelbach (CH)		
1990 06 07	2006 03 20	2005 08 04
<b>595481</b>	VOSS	
CFE: 27.5.1 06 07 08 09 12 17		
VOSS Automotive GmbH, Leiersmühle 2-6 51688 Wipperfurth (DE)		
1992 05 19	2005 10 03	2004 12 16
<b>668957</b>	ZEBRA	01 02 03 24 27
Seidler- Beteiligungsverwaltungsgesellschaft m.b.H., Schönbrunnerstrasse 47 A-1050 Wien (AT)		
1997 02 05	2004 11 29	2004 08 16
<b>678760</b>	VIVA 2	09 14 18 28 35 38 41 42
MTV Networks Germany GmbH, Im Mediapark 6 50670 Köln (DE)		
1997 05 02		1997 09 25
<b>696687</b>	colours of the world	
CFE: 1.5.1, 27.5.1 25		
Takko Holding GmbH, Alfred-Krupp-Strasse 21 48291 Telgte (DE)		
1998 07 01	2003 12 01	2003 08 28
<b>731149</b>	BNT-BETON	01 19 37
Betonbau GmbH, 22-26, Schwetzinger Strasse, 68753 Waghäusel (DE)		
1999 11 04		2000 05 11
<b>731625</b>	LUK	
CFE: 26.4.2, 27.5.1, 29.1.2, 29.1.6 12 37 41		
LuK Lamellen und Kupplungsbau Beteiligungs KG, Industriestrasse 3 77815 Bühl (DE)		
1999 11 17	2007 02 05	2006 09 29
<b>733408</b>	ROMANZA	29 30
Plus Warenhandelsgesellschaft mbH, Wissollstrasse 5-43 45478 Mülheim an der Ruhr (DE)		
2000 04 10	2003 11 03	2003 06 20
<b>733638</b>	Agilia	
CFE: 27.5.1, 29.1.3 19 37		
LAFARGE, 61, rue des Belles Feuilles F-75116 PARIS (FR)		
2000 03 30	2007 03 05	2006 11 24
<b>744398</b>	m	
CFE: 26.1.1, 27.5.1 03 05 06 08 09 10 14 16 18 20 21 22 24 25 28		
BONAMASSA LORIS, Via Matteotti, 5/C I-30033 NOALE (VE) (IT)		
2000 06 09		2000 11 30
<b>744480</b>	OTOCLEAN	05
LABORATORIOS DEL DR. ESTEVE, S.A., Av. Mare de Déu de Montserrat, 221 E-08041 BARCELONA (ES)		
2000 10 09	2004 03 08	2003 11 20
<b>749492</b>	AUX	
CFE: 27.3.1, 27.5.1, 28.3.0 11		
AUX GROUP CO., LTD., Mingzhou Industrial Zone, Jiangshan Town, Yinzhou District, Ningbo City, Zhejiang Province (CN)		
2000 12 04	2007 03 05	2006 07 18
<b>757114</b>	T- TEDDY'S	
CFE: 27.5.1 25		
Attias Textiles SA, Zone Industrielle „La Pâle“, CH-1026 Denges (CH)		
2001 04 04		2001 06 14
<b>764000</b>	ECHO	09 35 38
ACTARIS S.A.S, 62 bis, avenue André Morizet F-92100 BOULOGNE-BILLAN COURT (FR)		
2001 05 10		2001 09 20
<b>776439</b>	ALPINE PRO SPORTSWEAR & EQUIPMENT	
CFE: 27.5.1 28		
Václav HRBEK - BODY HF, Augustinova 2074 CZ-148 00 Praha 4 - Chodov (CZ)		
2001 12 24	2002 06 03	2002 04 04
<b>779905</b>	BRAVO SCREENTRIX	09 16 35 38 41 42
Heinrich Bauer Zeitschriften Verlag KG, Burchardstrasse 11 20095 Hamburg (DE)		
2000 12 13	2002 07 29	2002 06 06
<b>781987</b>	FLEX'ACTIVE	01 03
Wella Aktiengesellschaft, Berliner Allee 65 64274 Darmstadt (DE)		
2002 05 16	2002 09 23	2002 07 11
<b>787320</b>	JAZZY	30
SAINT LOUIS SUCRE SA, 23/25, avenue Franklin D. Roosevelt F-75008 PARIS (FR)		
2002 07 15	2006 02 06	2005 07 08
<b>791561</b>	Penett	07 08
MITSUBOSHI DIAMOND INDUSTRIAL CO., LTD., 12-12, Minamikaneden 2-chome, Suita-shi Osaka 564-0044 (JP)		
2002 10 24	2007 03 19	2006 11 13
<b>805697</b>	OPTIM	06
Rautaruukki Oyj, P.O. Box 138 FI-00811 Helsinki (FI)		
2003 05 28	2003 09 08	2003 07 24
<b>809132</b>	SAINT	16 39 41 43 44
Samariter International e.V., Sülzburgstr. 140 50937 Köln (DE)		
2003 06 02	2003 11 17	2003 10 02
<b>810622</b>	FORMULA 80	05 29 30 32
Haleko Hanseatisches Lebensmittel Kontor GmbH & Co. OHG, Holsteinischer Kamp 1 22081 Hamburg (DE)		
2003 04 11	2003 12 01	2003 10 23
<b>812285</b>	Rheinkalk	
CFE: 26.1.1, 26.1.10, 26.7.3, 27.5.1, 29.1.4, 29.1.6, 29.1.8 01 02 19 31 35 37 40 42		

Rheinkalk GmbH, Am Kalkstein 1 42489 Wülfrath (DE)			
2003 05 23	2003 12 29		2003 11 20
<b>813036</b> AROMA Style			
CFE: 1.15.15, 26.1.1, 26.1.13, 27.5.1, 29.1.13			35
AKTIONERNO DROUGESTVO „AROMA“, 10 „Kiril Blagoev“ Street BG-1271 SOFIA (BG)			
2003 04 15	2004 01 12		2003 11 27
<b>815015</b> SIGA		01 06 08 16 17 19 20 41	
SIGA Services AG, Rüt mattstrasse 7 CH-6017 Ruswil (CH)			
2003 10 14	2004 02 23		2004 01 01
<b>815686</b> S.T. Dupont			
CFE: 27.5.1		08 09 14 16 18 25 34	
S.T. DUPONT, 92, boulevard du Montparnasse F-75014 Paris (FR)			
2003 10 23	2004 03 08		2004 01 22
<b>815730</b> EFORTEX			35
TERAPIA S.A., Str. Fabricii nr. 124, Cluj-Napoca RO-3400 Judetul Cluj (RO)			
2003 10 23	2004 03 08		2004 01 22
<b>815739</b> Sopro			
CFE: 26.11.1, 26.11.12, 27.5.1		01 02 03 06 17 19 24 27 37 39	
Sopro Bauchemie GmbH, Biebricher Strasse 74 65203 Wiesbaden (DE)			
2003 06 25	2004 03 08		2004 01 22
<b>815751</b> Danacol			
CFE: 26.4.1, 27.3.1, 27.5.1, 29.1.1, 29.1.3, 29.1.4			29 32
COMPAGNIE GERVAIS DANONE, 17 boulevard Haussmann F-75009 PARIS (FR)			
2003 10 09	2004 03 08		2004 01 22
<b>816588</b> GAUDIUM			
CFE: 2.1.1, 25.1.9, 27.5.1			33
UNION VITIVINICOLA, S.A. VIÑEDOS EN CENICERO, Carretera de Logroño, s/n E-26350 CENICERO (La Rioja) (ES)			
2003 12 10	2004 03 22		2004 02 05
<b>818223</b> PARFUM ART			
CFE: 1.1.1, 1.5.2, 19.3.3, 27.5.1			03
M.G. Demand Holding AG, Seidenhofstrasse 2 CH-6002 Luzern (CH)			
2004 01 08	2004 04 05		2004 02 26
<b>818760</b> COPPS			35 41 45
VCS International B.V., Havenweg 28 NL-5145 NJ Waalwijk (NL)			
2003 10 08	2004 04 19		2004 03 04
<b>822774</b> Wellness & Beauty by Sandro Lorenzo		03 10 21 28	
Dirk Rossmann GmbH, Isernhägener Strasse 16 30938 Burgwedel (DE)			
2003 12 02	2004 06 28		2004 05 13
<b>823672</b> SERTIVA			05
LEK farmacevtska družba d.d., Verovškova 57 SI-1526 Ljubljana (SI)			
2004 02 18	2004 07 26		2004 05 27
<b>825159</b> MERKUR			
CFE: 25.5.2, 26.1.10, 26.4.2, 26.4.12, 26.4.18, 27.5.1			35
MERKUR - trgovina in storitve, d.d., Cesta na okroglo 7 SI-4202 Naklo (SI)			
2004 03 23	2004 07 26		2004 06 17
<b>828572</b> SKY		09 16 18 25 28 38 41 42	
British Sky Broadcasting Group PLC, Grant Way Isleworth Middlesex TW7 5QD (GB)			
2003 07 16	2004 09 20		2004 08 12
<b>829782</b> AGLAN			05
Zentiva, a.s., U Kabelovny 130 CZ-102 37 Praha 10 - Dolní Měcholupy (CZ)			
2004 05 03	2004 10 04		2004 08 19
<b>829813</b> Euro cola			
CFE: 1.11.1, 1.11.8, 1.17.2, 27.5.1			32
REFRESCOS EUROPEOS, S.L., Avda. de Manoteras, 24 E-28050 MADRID (ES)			
2004 05 21	2004 10 04		2004 08 26
<b>830056</b> GLAM		18 20 21 29 30 32 33 43	
ANGOLO FOOD AG, Im Bösch 37 CH-6331 Hünenberg (CH)			
2004 07 30	2004 10 04		2004 08 26
<b>830116</b> AROMA natural			
CFE: 26.1.1, 26.11.3, 27.5.1, 29.1.3, 29.1.4, 29.1.5			35
AKTIONERNO DROUJESTVO „AROMA“, 10, oulitsa „Kiril Blagoev“ BG-1271 SOFIA (BG)			
2004 06 28	2004 10 18		2004 09 02
<b>832358</b> Flori de câmp			33
„Dionysos-Mereni“ S.A., str. Ștefan cel Mare nr. 9, Merenii Noi MD-6527 Chișinău (MD)			
2004 07 26	2007 03 19		2006 12 12
<b>832887</b> PREKOS			06 09 11
Radim Prejda, Smetanova 27 CZ-747 05 Opava 5 (CZ)			
2004 05 10	2004 11 29		2004 10 14
<b>832971</b> Jonas			33
Getränke Ahlers GmbH, Industriestraße 15 28832 Achim (DE)			
2004 07 29	2004 11 29		2004 10 14
<b>832983</b> ROYAL DETOX			05
MAGYAR JÁNOS, Kőér Utca 9/B H-2045 TŰRŰKBÁLINT (HU)			
2004 08 05	2004 11 29		2004 10 14
<b>833466</b> neumatic			09 37 40 42
Rainer Neumann, Molitorstrasse 24 89134 Blaustein (DE)			
2003 11 22	2004 11 29		2004 10 21
<b>834757</b> COMET			12
MULAG Fahrzeugwerk Heinz Wössner GmbH u. Co KG, Gewerbestr. 8 77728 Oppenau (DE)			
2004 08 23	2004 12 27		2004 11 11
<b>834831</b> solys			09 35 41 42
entoe Software GmbH, Gottlieb-Manz-Straße 10 70794 Filderstadt (DE)			
2004 05 24	2004 12 27		2004 11 18
<b>840583</b> Printeria		06 20 35 38 40 42	
printeria GmbH + Co. KG, Steinstrasse 40 90419 Nürnberg (DE)			
2004 04 19	2005 04 04		2005 02 17
<b>840760</b> TITAN			
CFE: 26.1.1, 26.11.2, 27.5.1			37
BOBST GROUP S.A., Case postale CH-1001 Lausanne (CH)			
2005 01 05	2005 04 04		2005 02 17
<b>840761</b> TITAN			37
BOBST GROUP S.A., Case postale CH-1001 Lausanne (CH)			
2005 01 05	2005 04 04		2005 02 17
<b>842730</b> dox APPLIED TECHNOLOGY			
CFE: 27.5.1, 29.1.12			37
DOX.AT Softwaremarketing- und -vertriebs GmbH, Gumpendorfer Straße 83-85/5.OG/1 A-1060 Wien (AT)			
2004 10 01	2005 05 02		2005 03 17
<b>843057</b> NORITZ			11
NORITZ CORPORATION, 93, Edo-machi, Chuo-ku, Kobe-shi Hyogo 650-0033 (JP)			
2004 06 14	2007 02 19		2006 11 24
<b>843174</b> ATAL LIVING TABLE ART.			
CFE: 27.5.1			08 21 27
ATAL S.p.A., P.le G. Massari, 10 I-20125 MILANO (IT)			
2005 01 19	2005 05 16		2005 03 24
<b>843175</b> ATAL L'ARTE DELLA TAVOLA.			
CFE: 27.5.1			0821 27
ATAL S.p.A., P.le G. Massari, 10 I-20125 MILANO (IT)			
2005 01 19	2005 05 16		2005 03 24

<b>843201</b>	coffeeUP	32	<b>855459</b>	NOMADIC	03 14
Terziev Sergiy Georgievich,, vul. A. Akhmatovoi, 1A UA-65016 Odesa (UA); Korotkov Victor Semenovich, Vul. Malinovskogo, 49, kv. 37 UA-65047 Odesa (UA)			ORIFLAME COSMETICS S.A., 20, rue Philippe II L-2340 Luxembourg (LU)		
2004 08 21	2005 05 16	2005 03 24	2005 04 11	2005 10 17	2005 09 01
<b>844008</b>	Home 7		<b>857577</b>	CORRSEAL	06 40
CFE: 26.4.4, 27.5.1, 27.7.1			Essve Produkter AB, P.O. Box 770 SE-191 27 Sollentuna (SE)		
	01 02 03 04 05 06 08		2005 06 26	2005 10 31	2005 09 08
	09 10 11 16 17 18 19 20 21 22 27 28 34		<b>857639</b>	ACS CFM	
Desimo Desenvolvimento e Gestão Imobiliária, Limitada, Rua Tierno Galvan, Torre 3, Piso 9º, Letra J P-1099-008 LISBOA (PT)			CFE: 26.1.3, 26.4.4, 27.5.1		
2004 12 15	2005 05 16	2005 03 31	Rattunde & Co GmbH, Bauernallee 23 19288 Ludwigslust (DE)		
<b>846369</b>	TETRA BOS	09 35 36 38 42	2005 01 24	2005 10 31	2005 09 08
Deutsche Telekom AG, Friedrich-Ebert-Allee 140 53113 Bonn (DE)			<b>857827</b>	Millennium	
2004 09 03	2005 06 27	2005 05 05	CFE: 27.5.1		
<b>847082</b>	POLO-TEX PREMIUM	24 25	SERGEIKIN Anatoly Yacovlevich, ap. 21, 64 Lobachevskogo ul. RU-119454 Moscow (RU)		
Polo Expressversand Gesellschaft für Motorradbekleidung und Sportwear mbH, Reisholzer Werftstrasse 76 40589 Düsseldorf (DE)			2005 02 14	2005 10 31	2005 09 15
2004 12 27	2005 06 27	2005 05 12	<b>859628</b>	Postbank	
<b>848352</b>	HI DAY		CFE: 26.11.12, 27.5.1, 29.1.13		
CFE: 27.5.1			Deutsche Postbank AG, Kennedyallee 62-70 53175 Bonn (DE)		
	22 28		2005 02 22	2005 11 14	2005 09 29
Global Express a.s., Komunardů 1091/36 CZ-170 00 Praha 7 (CZ)			<b>860819</b>	CSB	
2004 10 12	2005 07 25	2005 06 02	CFE: 27.5.1, 27.5.17		
<b>849094</b>	GOLDEN GRAIL	32	09 16 35 37 38 41 42		
Pivovar ZUBR, a.s., Komenského 35 CZ-750 00 Píerov (CZ)			CSB-System AG, An Fürthenrode 9-15 52511 Geilenkirchen (DE)		
2005 03 31	2005 07 25	2005 06 09	2005 05 13	2005 11 28	2005 10 06
<b>850997</b>	MPS		<b>860882</b>	DRIV	25 32 33
CFE: 27.5.1, 27.5.17			DRIVE FOOD & DRIVE BEER FRANCHISING S.r.l., Zona Industriale di Baragiano I-85050 Balvano (Potenza) (IT)		
	25		2005 07 18	2005 11 28	2005 10 06
RIGHT-ON CO., LTD., 11-1, Azuma 1-chome, Tsukuba-shi Ibaraki-ken 305-8503 (JP)			<b>861284</b>	MACOMASS	01 17 35
2005 04 21	2005 08 22	2005 06 30	MACOMASS Verkaufs AG, Schwalbenrainweg 46 63741 Aschaffenburg (DE)		
<b>852037</b>	greiner packaging		2005 01 28	2005 11 28	2005 10 06
CFE: 27.5.1, 27.5.7			<b>861506</b>	MIDLAND	06 07
	06 07 08 16 17 20 21 40 41 42		Delaware Capital Formation, Inc., Suite 102, 1403 Folk Road Wilmington, DE 19803 (US)		
Rundpack AG, Rheinstrasse 6 CH-9444 Diepoldsau (CH)			2005 02 02	2005 11 28	2005 10 06
2004 07 29	2005 09 05	2005 07 14	<b>861693</b>	AGRO MAX	
<b>852045</b>	POINTER	03 09 14 18 32	CFE: 1.15.5, 27.5.1, 29.1.12		
Deluxe Holding AG, Wallstraße 13, Postfach 251 CH-4010 Basel (CH)			35 39		
2004 09 29	2005 09 05	2005 07 14	UAB „AGROCHEMA“, Jonalaukio K., LT-55551 Ruklos Sen., Jonavos R. (LT)		
<b>852065</b>	AQUART	11 19	2005 05 04	2005 11 28	2005 10 06
AQUART, 60 - 1, B. Gruzinskaya RU-123056 Moscou (RU)			<b>862163</b>	STEYR-WERNER	
2004 09 15	2005 09 05	2005 07 14	CFE: 3.7.16		
<b>852366</b>	PASSION PNEU		06 17		
CFE: 18.1.21, 27.1.1, 27.3.15, 29.1.13			Steyr-Werner Technischer Handel GmbH, Gersthofer Straße 29-31 A-1180 Wien (AT)		
	01 09 12 17 35 37 41		2005 08 22	2005 11 28	2005 10 13
Independant Tyres Dealers Network Holdings SA,, 6, rue Henri Schnadt L-2530 Luxembourg (LU)			<b>863183</b>	OMNI smile	
2005 05 24	2005 09 19	2005 07 21	CFE: 4.5.21, 26.1.12, 27.5.1		
<b>852743</b>	HAUSER		05 10 16		
CFE: 27.5.1, 27.5.2			Omnident Dental-Handelsgesellschaft mbH, Gutenbergring 7-9 63110 Rodgau (DE)		
	12 28		2004 10 22	2005 12 12	2005 10 20
AVEX Kereskedelmi és Szolgáltató Korlátolt Felelősségű Társaság, Csenterics Sándor utca 3 H-2440 Százhalombatta (HU)			<b>864744</b>	Logopak	
2005 02 23	2005 09 19	2005 07 28	CFE: 20.5.16, 24.17.25, 26.11.9, 29.1.12		
<b>853874</b>	Postbank		01 06 07 09 16 20		
CFE: 27.5.1			Christopher Hastings-Long, Dorfstraße 40 24628 Hartenholm (DE)		
	42		2005 06 06	2005 12 27	2005 11 03
Deutsche Postbank AG, Kennedyallee 62-70 53175 Bonn (DE)			<b>865232</b>	Packaging	
2005 02 28	2005 10 03	2005 08 11	CFE: 26.11.7, 27.5.1		
<b>854825</b>	BIG FOOT	06 19 37	16 38 41 42		
Kabushiki Kaisha R.C. Core (R.C. Core Co., Ltd.), 4-5, Aobadai 1-chome, Meguro-ku Tokyo 153-0042 (JP)			Dr. Reinhard Schanda Rechtsanwalt, Stallburggasse 4/17 A-1010 Wien (AT)		
2004 09 10	2005 10 17	2005 08 25	2005 07 20	2005 12 27	2005 11 10
<b>855458</b>	ORIFLAME HAIR SOLUTIONS	03	<b>865711</b>	BAOBAB	01 05 07 08 17 21 31 35 37 42 44
ORIFLAME COSMETICS S.A., 20, rue Philippe II L-2340 Luxembourg (LU)			POLLEN SA, 3, rue Jean Zay F-42270 SAINT-PRIEST EN JAREZ (FR)		
2005 04 11	2005 10 17	2005 09 01	2004 12 23	2006 01 09	2005 11 17

<b>865759</b>	Jager	32 33	<b>881086</b>	BRUNOQ	05
Mast-Jägermeister AG, Jägermeisterstrasse 7-15 38296 Wolfenbüttel (DE)			PLIVA HRVATSKA d.o.o., Ulica grada Vukovara 49 HR-10000 Zagreb (HR)		
2005 09 19	2006 01 09	2005 11 17	2006 01 31	2007 03 19	2006 11 01
<b>866230</b>	INCANTO	14	<b>890023</b>	MAESTRO	16 35 40
Arkady Olegovich Markov, kv. 56, 189/1, Oktyabrsky pr., RU-130090 g. Lyubertsy, Moscow Region (RU)			CFE: 26.1.6, 27.5.1 Mondi Business Paper Sales GmbH, Kelsenstrasse 7 A-1032 Wien (AT)		
2005 05 11	2006 01 09	2005 11 17	2005 07 07	2006 10 02	2006 08 17
<b>866564</b>	DEVA	41	<b>890742</b>	MAZEIKIU NAFTA	01 04 19 35 39 40 42
Bauhofer-Kirchner, Annelis Christine, Falkenturmstraße 12 80331 München (DE)			CFE: 26.13.25, 29.1.12 AKCINĀ- BENDROVĀ- „MAŽEIKIŲ NAFTA“, Juodeikiai LT-89467 Mažeikių r. (LT)		
2005 09 15	2006 01 09	2005 11 24	2006 05 19	2006 10 16	2006 08 24
<b>868039</b>	AquaOne	11 20 21	<b>890743</b>	MAZEIKIU NAFTA	01 04 19 35 39 40 42
Villeroy & Boch AG, P.O. Box 1120 66688 Mettlach (DE)			CFE: 26.13.25, 29.1.4 AKCINĀ- BENDROVĀ- „MAŽEIKIŲ NAFTA“, JUODEIKIAI LT-89467 MAŽEIKIŲ R. (LT)		
2005 08 08	2006 01 23	2005 12 08	2006 05 19	2006 10 16	2006 08 24
<b>868552</b>	nowa	01 02 03 04 05 21	<b>890753</b>	CITROËN	12 16
CFE: 3.11.12, 3.11.24, 24.9.7, 26.11.12, 27.5.1, 29.1.12 Werner & Mertz GmbH, Ingelheimstraße 1-3 55120 Mainz (DE)			CFE: 19.3.24, 26.3.23, 27.5.1, 28.1.0, 28.5.0 AUTOMOBILES CITROËN, Immeuble Colisée III - 12 rue Fructidor F-75835 PARIS Cedex 17 (FR)		
2005 04 07	2006 01 23	2005 12 08	2005 09 23	2006 10 16	2006 08 24
<b>869569</b>	HÖGL	25	<b>893078</b>	ACTIVIA	17 19 24 27
shoe fashion group LORENZ AG, Bahnhofstraße 20 A-4775 Taufkirchen an der Pram (AT)			CFE: 26.1.1, 26.1.6, 26.4.7, 26.4.10, 27.3.1, 27.5.1, 29.1.2, 29.1.3, 29.1.6 COMPAGNIE GERVAIS DANONE, 17 boulevard Haussmann F-75009 PARIS (FR)		
2005 10 24	2006 02 06	2005 12 15	2006 06 07	2006 10 30	2006 09 07
<b>869842</b>	women'secret	04 08 09 14 16 18 20 21 24 26 28	<b>893503</b>	CCFlex	17 19 24 27
CFE: 27.5.1 CORTEFIEL, S.A., Avda. del Llano Castellano, 51 E-28034 MADRID (ES)			Degussa GmbH, Bennigsenplatz 1 40474 Düsseldorf (DE)		
2005 03 23	2006 02 06	2005 12 22	2006 02 20	2006 10 30	2006 09 14
<b>874077</b>	LASER FINANCES	09 16 35 36 38 39 41 42	<b>898520</b>	Hong Ye	18
CFE: 24.15.13, 26.1.12, 27.5.1, 29.1.12 LASER PRESTATIONS, 66 rue des Archives F-75003 PARIS (FR)			ZHEJIANG RED LEAF UMBRELLA CO., LTD., No.569, Chouzhou West Road, Yiwu City Zhejiang Province (CN)		
2005 10 28	2006 04 03	2006 02 16	2006 07 17	2006 12 11	2006 10 26
<b>875816</b>	MERENI	33	<b>898521</b>	GODI	11
CFE: 25.1.15 "Dionysos-Mereni" S.A., str. Ștefan cel Mare nr. 9, Merenii Noi MD-6527 Chișinău (MD)			CFE: 26.13.25, 28.3.0 LIANG HONG LING, No.18, Lane 2, East Section, Po Yi Village, Po Yang Precinct, Lan Shi Town, Shi Wan District Foshan City, Guangdong Province (CN)		
2005 12 28	2007 03 19	2006 12 12	2006 07 12	2006 12 11	2006 10 26
<b>878314</b>	o.b. ELLITE	05	<b>899461</b>	CEF	35 41
Janssen Pharmaceutica N.V., Turnhoutseweg 30 B-2340 Beerse (BE)			Koelnmesse GmbH, Messeplatz 1 50679 KÖLN (DE)		
2005 11 30	2006 05 29	2006 04 06	2006 06 16	2006 12 27	2006 11 02
<b>879296</b>	TVMovie	09 16 35 38 41 42	<b>899517</b>	Naturals	29
CFE: 27.5.1 HEINRICH BAUER PROGRAMMZEITSCHRIFTEN VERLAG KG, Burchardstraße 11 20095 Hamburg (DE)			CFE: 27.5.2 Lorenz Bahlsen Snack-World Holding GmbH & Co KG, Bemeroder Strasse 71 30559 Hannover (DE)		
2005 12 06	2006 06 12	2006 04 20	2006 07 15	2006 12 27	2006 11 02
<b>879655</b>	CFE: 3.1.4, 5.1.12, 26.1.4, 26.1.15	16 18 21 25 32 34	<b>900855</b>	BEZZERWIZZER	09 28 41
ASIA PACIFIC BREWERIES LIMITED, 438 Alexandra Road, #21-00 Alexandra Point Singapore 119958 (SG)			Jesper Bülow, Ewaldsbakken 19 DK-2900 Hellerup (DK)		
2005 12 05	2007 03 19	2006 05 05	2006 05 17	2007 02 19	2006 10 20
<b>879682</b>	Tiger	32	<b>902879</b>	TEMSA PRONTO	12
CFE: 3.1.4, 24.5.7, 25.1.15, 27.5.1 ASIA PACIFIC BREWERIES LIMITED, 438 Alexandra Road, #21-00 Alexandra Point Singapore 119958 (SG)			Temsan Sanayi ve Ticaret Anonim Sirketi, Mersin Yolu Üzeri 10 Km. Seyhan, Adana (TR)		
2005 12 05	2007 03 19	2006 05 05	2005 08 10	2007 01 22	2006 11 23
<b>879869</b>	valuecolour	09 16 35 38	<b>902892</b>	Variolift plus	07
Georg Kohl GmbH, Georg-Kohl-Straße 42 74336 Brackenheim (DE)			CFE: 14.3.11, 27.5.10 Liebherr-International AG, 45, rue de l'Industrie CH-1630 Bulle (CH)		
2006 02 07	2006 06 12	2006 04 27	2006 10 09	2007 01 22	2006 11 23
<b>880104</b>	EFREM	05	<b>902893</b>	MASDA	09
PLIVA HRVATSKA d.o.o., Ulica grada Vukovara 49 HR-10000 Zagreb (HR)			CFE: 27.5.1		
2006 01 31	2007 03 19	2006 11 01			

ZHONGSHAN MASDA ANTENNA APPLIANCE CORPORATION, No. 52 South of Dongfeng Avenue, Dongfeng Town Zhongshan City, Guangdong Province (CN)  
2006 09 05 2007 01 22 2006 11 23

**902926** HABOM 07 09 11 12 20 35 36 37 39 40 41 42  
TURK HAVA YOLLARI ANONIM ORTAKLIGI, Genel Yonetim Binasi, Ataturk Havalimani TR-34830 Yesilkoy Istanbul (TR)  
2005 08 16 2007 01 22 2006 11 23

**902937** speaksLifeSensor  
CFE: 24.15.2, 24.15.13, 25.3.1, 27.5.1, 29.1.13 05 10 35 38 44  
InterComponentWare AG, Otto-Hahn-Strasse 3 69190 Walldorf (DE)  
2006 07 24 2007 01 22 2006 11 23

**902938** speaks LifeSensor  
CFE: 24.15.2, 24.15.13, 25.3.1, 27.5.1, 29.1.13 05 10 35 38 44  
InterComponentWare AG, Otto-Hahn-Strasse 3 69190 Walldorf (DE)  
2006 07 24 2007 01 22 2006 11 23

**902947** blinkx  
CFE: 27.5.1, 29.1.15 09 38 42  
Blinkx UK Limited, Autonomy House, Cambridge Business Park Cowley Road, Cambridge CB4 0WZ (GB)  
2005 05 23 2007 01 22 2006 11 23

**902962** balkanika  
CFE: 22.1.15 38 41  
FEN TI VI Ltd., Obsht. Krasna polyana, j.k. Zapaden park, bl. 134, vh. V, ap. 38 BG-1373 Sofia (BG)  
2006 10 02 2007 01 22 2006 11 23

**902963** LOTTE  
CFE: 27.5.1 07 11  
LOTTE ENGINEERING & MACHINERY MFG CO., LTD., 104, Wonhyoro 1 Yong-San gu, Seoul (KR)  
2005 11 22 2007 01 22 2006 11 23

**903481** RACING  
CFE: 24.7.1, 25.7.3, 27.5.8 06 07 12 17  
The Gates Corporation, 1551 Wewatta Street Denver, Colorado 80202 (US)  
2006 06 15 2007 01 22 2006 11 30

**903482** RACING  
CFE: 27.5.1 06 07 12 17  
The Gates Corporation, 1551 Wewatta Street Denver, Colorado 80202 (US)  
2006 06 15 2007 01 22 2006 11 30

**906130** NUTRICERAT 03 05  
PIERRE FABRE DERMO-COSMETIQUE, 45, place Abel Gance F-92100 BOULOGNE (FR)  
2006 11 10 2007 02 19 2006 12 21

**906132** RAPIDA DIRECT 09 35 36  
International Personal Finance plc, Number Three Leeds City Office Park Meadow Lane, Leeds LS11 5BD (GB)  
2006 07 03 2007 02 19 2006 12 21

**906147** ANYQUEUE 09  
LEVI, RAY & SHOUP, INC., 2401 WEST MONROE STREET SPRINGFIELD, IL 62704 (US)  
2006 10 06 2007 02 19 2006 12 21

**906149** Fee Le Duck 25 35  
GBH TEKSTIL DIŞ TICARET VE SANAYİ LIMITED ŞİRKETİ, Merkez Mahallesi, Mithatpaşa Caddesi, Kaya Sokak No.14, Kat.4 Yenibosna-Istanbul (TR)  
2006 08 16 2007 02 19 2006 12 21

**906168** OCTA-FLOW 05  
Heraeus Kulzer GmbH, Grüner Weg 11 63450 Hanau (DE)  
2006 10 12 2007 02 19 2006 12 21

**906172** ALAZ  
CFE: 25.1.9, 27.5.17 29 30

DEMPE İHTİYAÇ GIDA VE TÜKETİM MADDELERİ SANAYİ TICARET LIMITED ŞİRKETİ, 3, Organize Sanayi Bölgesi BAŞPINAR-GAZIANTEP (TR)  
2006 03 13 2007 02 19 2006 12 21

**906173** ISOX  
CFE: 27.5.1, 29.1.1, 29.1.8 25  
LASTING SPORT, s.r.o., Mánesova 1770 CZ-356 05 Sokolov (CZ)  
2006 06 09 2007 02 19 2006 12 21

**906174** Král Trávníku  
CFE: 24.9.3, 24.9.16, 27.5.17 01 05 31  
AGRO CS a.s., ňíkov 265 CZ-552 03 Česká Kalice (CZ)  
2006 07 24 2007 02 19 2006 12 21

**906189** Reale SEGUROS  
CFE: 26.2.9, 29.1.12 36  
REALE SEGUROS GENERALES, S.A., Santa Engracia, 14-16 E-28010 MADRID (ES)  
2006 10 03 2007 02 19 2006 12 21

**906194** MTO Kovospol  
CFE: 26.4.18 07 35 40  
Pavol Motola, Kúty 1 SK-911 01 Trenčín (SK)  
2006 10 10 2007 02 19 2006 12 21

**906206** sanostol  
CFE: 2.5.22, 26.1.14, 27.5.8 05 29 30  
Nycomed GmbH, Byk-Gulden-Str. 2 78467 Konstanz (DE)  
2006 08 09 2007 02 19 2006 12 21

**906214** FISIOLINE 03 05  
ZUCCARI SRL, Via del Commercio 66 I-38100 TRENTO (IT)  
2006 10 27 2007 02 19 2006 12 21

**906224** Trapac 06 19  
Klöber GmbH & Co. KG, Scharpenbergerstrasse 72-90 58256 Ennepetal (DE)  
2006 01 26 2007 02 19 2006 12 21

**906230** CFE: 26.1.16, 28.3.0 24  
ZHEJIANG JINCHAN HOMETEXTILE AND GARMENTS CO., LTD, Kexi Fuzhuangongyeyuan, Keqian, Jingjikaifaqu, Shaoxing Zhejiang 312025 (CN)  
2006 11 10 2007 02 19 2006 12 21

**906249** BYD  
CFE: 26.11.8, 27.5.1 09 12 37  
BYD COMPANY LIMITED, Yan an Road, Kuichong, Longgang District, Shenzhen City 518119 Guangdong Province (CN)  
2006 03 13 2007 02 19 2006 12 21

**906253** MOUSESNIP 05  
NOVARTIS AG, CH-4002 Basel (CH)  
2006 11 02 2007 02 19 2006 12 21

**906912** LOCKSY  
CFE: 27.3.15 21  
Korea Alphaline Co., Ltd., 435-5, Dunchon-dong, Kangdong-ku, Seoul 134-060 (KR)  
2006 10 13 2007 02 19 2006 12 21

**906922** FLORVIS 05  
Novartis AG, CH-4002 Basel (CH)  
2006 11 07 2007 02 19 2006 12 21

**906934** ABRACADABAUME PERFECT ILLUSION 03 05 44  
COSTE Saveria, 29 rue de Rémusat F-75016 PARIS (FR)  
2006 04 21 2007 02 19 2006 12 21

**906943** COMPACTEASY 07  
CIFA S.p.A., Via Stati Uniti d'America, 26 I-20030 Senago (Milano) (IT)  
2006 10 24 2007 02 19 2006 12 21

**906960** VISCOMATCH 09 16 35 42  
Clariant AG, Rothausstrasse 61, CH-4132 Muttenz (CH)  
2006 11 06 2007 02 19 2006 12 21

<b>906967</b>	TRICHROME	01	
Atotech Deutschland GmbH, Erasmusstrasse 20 10553 Berlin (DE)			
2006 10 06	2007 02 19	2006 12 21	
<b>906971</b>	BELFASUN	01	
Cognis IP Management GmbH, Henkelstrasse 67 40589 Düsseldorf (DE)			
2006 10 19	2007 02 19	2006 12 21	
<b>906975</b>	JING JIN	01	
CFE: 26.1.16, 28.3.0			
ZHEJIANG HUANGYAN FINE CHEMICALS GROUP CO. LTD., 5 Rouji Road Huangyan, Zhejiang (CN)			
2006 11 06	2007 02 19	2006 12 21	
<b>907046</b>	EXIPER	10 44	
EUROMEDICAL S.R.L., Via Volta, 23/E I-25010 San Zeno Naviglio (Brescia) (IT)			
2006 10 11	2007 02 19	2006 12 21	
<b>907066</b>	Hands To Work		
CFE: 2.9.14, 2.9.16, 27.5.11, 29.1.12 35 37 39 41 43			
Hands To Work Holding B.V., Venrayseweg 102 B NL-5928 RH Venlo (NL)			
2006 10 09	2007 02 19	2006 12 21	
<b>907071</b>	ECOFLOX	10	
CFE: 27.5.1			
Zakrytoe akcionerhoe obschestvo „Nauchno-proizvodstvenny complex „Ecoflon“, 4a Kolomenskaya St. RU-191040 Sankt-Petersburg (RU)			
2006 08 03	2007 02 19	2006 12 21	
<b>907103</b>	SIGNALBAU HUBER	09 11 35 38 39 42 45	
Signalbau Huber GmbH, Kelterstr. 67 72669 Unterensingen (DE)			
2005 10 12	2007 02 19	2007 06 21	
<b>907126</b>	LANCELOT	03	
CFE: 25.1.9, 27.5.1, 29.1.12			
BARIŞ KOZMETİK PARFÜMERİ SANAYİ VE TİCARET LİMİTED ŞİRKETİ, İkitelli Metal İş Sanayi Sitesi 4. Blok No: 34 Küçükçekmece/İstanbul (TR)			
2006 03 23	2007 02 19	2006 12 21	
<b>907156</b>	RAPUA	25	
CFE: 27.5.1			
RIGHT-ON CO., LTD., 11-1, Azuma 1-chome, Tsukuba-shi Ibaraki-ken 305-8503 (JP)			
2006 11 15	2007 02 19	2006 12 28	
<b>907190</b>	NANO WEAR	03	
Heike Blum, Schwindstr. 13 80798 München (DE)			
2006 11 09	2007 02 19	2006 12 28	
<b>907207</b>	TANGO DOG	31	
TEKRO s.r.o., Višňová 2 CZ-140 00 Praha 4 (CZ)			
2006 09 14	2007 02 19	2006 12 28	
<b>907232</b>	SALVE SPORT CLINIC	05 30 32	
Cederroth International AB, Box 715 SE-194 27 Upplands Väsby (SE)			
2006 11 06	2007 02 19	2006 12 28	
<b>907267</b>	AXEt	09 35 37	
CFE: 26.13.25, 27.5.8			
Magnum Services Sagl, Via San Salvatore 13 CH-6900 Lugano Paradiso (CH)			
2006 11 02	2007 02 19	2006 12 28	
<b>907273</b>	zilavka mostar VINARIJA CITLUK	33	
CFE: 2.1.20, 6.7.11, 25.1.15, 29.1.15			
VINARIJA ČITLUK d.d. ČITLUK, Kralja Tomislava 28 Čitluk (BA)			
2006 11 16	2007 02 19	2006 12 28	
<b>907508</b>	MISS RUSSIA	16 25 35 41 42 43 44	
Obschestvo s ogranichennoi otvetstvennostyu „Russky Standart Vodka“, Liter A, 66, Kuzminskoe sh., g.Pushkin RU-196605 g. Saint Petersburg (RU)			
2006 10 23	2007 02 19	2006 12 28	
<b>907563</b>	MONIRON	07 09 11 16	
Barsukov Sergey Dmitrievich, 20 Yaroslavskoe Highway, case 1, ap. 100 RU-129337 Moscow (RU)			
2006 10 05	2007 02 19	2006 12 28	
<b>907576</b>	Euromoda	01 17	
CFE: 27.5.1, 28.3.0			
JIANGSU EUROMODA PAINT CO., LTD, Tongzheng Road, Fufeng Town, Wuxi City Jiangsu Province 214265 (CN)			
2006 09 11	2007 02 19	2006 12 28	
<b>907579</b>	COTTON CLUB	34	
Joh. Wilh. von Eicken GmbH, Drechslerstrasse 1-3 23556 Lübeck (DE)			
2006 11 10	2007 02 19	2006 12 28	
<b>907584</b>	MR IZOLACJA MAKSYMALNY REZULTAT IZOLACJI Z 1M2		
CFE: 27.1.6, 27.5.2, 27.5.17 17 19			
Ecotherm BV, Lorentzstraat 1 NL-7102 JH WINTERSWIJK (NL)			
2006 09 18	2007 02 19	2006 12 28	
<b>907585</b>	SILVER SHADOW ALTITUDE	03	
Zino Davidoff SA, Rue Faucigny 5 CH-1700 Fribourg (CH)			
2006 11 29	2007 02 19	2006 12 28	
<b>907587</b>	Eternit	19 20 37	
CFE: 27.5.24, 29.1.12			
Eternit-Werke Ludwig Hatschek Aktiengesellschaft, Eternitstrasse 34 A-4840 Vöcklabruck (AT)			
2006 09 12	2007 02 19	2006 12 28	
<b>907594</b>	DEPOLIN	03	
Dalli-Werke GmbH & Co. KG, Zweifaller Strasse 120 52224 Stolberg (DE)			
2006 10 25	2007 02 19	2006 12 28	
<b>908009</b>	Hustler energizer	32	
CFE: 1.15.3, 2.9.14, 26.4.2, 26.4.10, 27.5.1, 29.1.1, 29.1.2, 29.1.8			
Harboes Bryggeri A/S, Spegerborgvej 34 DK-4230 Skælskør (DK)			
2006 10 26	2007 02 19	2006 12 28	
<b>908049</b>	e/n/w/c	35 36 41 42	
CFE: 27.5.15			
e/n/w/c Eiselsberg Natlacen Walderdorff Cancola Rechtsanwältin GmbH, Schwarzenbergplatz 7 A-1030 Wien (AT)			
2006 08 25	2007 02 19	2006 12 28	
<b>908056</b>	GREEN TOWER	01 17	
KAZANSKOE OTKRYTOE AKTSIONERNOE OBSHCHESTVO „ORGANICHESKY SINTEZ“, 101, ul. Belomorskaya, g. RU-420051 Kazan (RU)			
2006 11 01	2007 02 19	2006 12 28	
<b>908062</b>	PANTEC	05 07 09 10 42	
Pantec Engineering AG, Industriering 591 FL-9491 Ruggell (LI)			
2006 01 19	2007 02 19	2006 12 28	
<b>908067</b>	INTENS	07	
ROWENTA FRANCE, Chemin du Violet F-27200 VERNON (FR)			
2006 11 16	2007 02 19	2006 12 28	
<b>908069</b>	PAZCO	06 19	
CFE: 7.5.2, 7.5.5, 7.5.25, 29.1.12			
PROFILS SYSTEMES S.A.S., Parc d'activités de Massane, Rue Alfred Sauvy F-34670 BAILLARGUES (FR)			
2006 11 09	2007 02 19	2006 12 28	
<b>908070</b>	Jack.R	06 19	
CFE: 3.1.8, 3.1.22, 29.1.12			
PROFILS SYSTEMES S.A.S., Parc d'activités de Massane, Rue Alfred Sauvy F-34670 BAILLARGUES (FR)			
2006 11 09	2007 02 19	2006 12 28	
<b>908074</b>	Flextop	01 06 19	
Raab Karcher Baustoffe GmbH, Hanauer Landstrasse 150 60314 Frankfurt/Main (DE)			
2006 11 22	2007 02 19	2006 12 28	

<b>908086</b>	YI XIANG JI			
	CFE: 26.13.25, 28.3.0		07	
	YIYANG RUBBER & PLASTICS GROUP MACHINERY CO., LTD,			
	Huilong Road 64#, Yiyang City Hunan 413000 (CN)			
	2006 12 07	2007 02 19		2006 12 28
<b>908106</b>	DVDock			09
	Vogel's Holding B.V., Hondsruglaan 93 NL-5628 DB Eindhoven (NL)			
	2006 11 09	2007 02 19		2006 12 28
<b>908113</b>	Work MEN			
	CFE: 2.1.15, 2.1.17, 29.1.13			07 08
	ELEM, société anonyme, Route de Gozée 81 B-6110			
	MONTIGNY-LE-TILLEUL (BE)			
	2006 11 21	2007 02 19		2006 12 28
<b>908116</b>	4alot			38 41
	Lanod Consulting AG c/o Treforma AG, Grabenstrasse 25 CH-6340			
	Baar (CH)			
	2006 11 28	2007 02 19		2006 12 28
<b>908126</b>	borida			
	CFE: 27.5.7			25
	FUJIAN JINJIANG BORIDA TIYUYONGPIN YOUXIANGONGSI,			
	Shangguogongyequ, Xintangjiedao Jinjiang, Fujian 362200 (CN)			
	2006 10 08	2007 02 19		2006 12 28
<b>908185</b>	DEPREXOR			05
	"SOPHARMA" AD, Oulitsa „Iliensko chausse" 16 BG-1220 Sofia (BG)			
	2006 11 28	2007 02 19		2006 12 28
<b>908391</b>	SOL IRIS			
	CFE: 3.13.1, 5.5.1, 5.5.19, 26.1.15, 26.11.3			09 41 42 43 44
	Irina Mikolaevna Shvaneva, vul. Krjageva, 78 Sevastopol			
	99000 (UA)			
	2006 10 26	2007 03 05		2007 01 04
<b>908778</b>	Viewline			09 12
	Siemens VDO Automotive AG, Siemensstrasse 12 93055			
	Regensburg (DE)			
	2006 11 09	2007 03 05		2007 01 04
<b>908779</b>	ASMETAL			
	CFE: 3.7.8, 26.3.15, 29.1.12			12
	YENI AS METAL ROT VE ROTIL SANAYI VE TICARET LIMITED ŞİRKETİ,			
	Yeni Yalova Yolu, Alaşar Köyü Girişi No:3 BURSA (TR)			
	2006 08 17	2007 03 05		2007 01 04
<b>909294</b>	CFE: 26.4.7			
		01 02 03 04 05 06 07 09 10		
		12 16 17 18 19 22 24 25 27 28 29		
		30 31 32 35 36 37 39 41 42 44		
	BASF Aktiengesellschaft, Carl-Bosch-Strasse 38 67063			
	Ludwigshafen am Rhein (DE)			
	2006 10 31	2007 03 05		2007 01 11
<b>909343</b>	CFE: 26.7.25			06 07 08 12 17 35 37 42
	MATADOR HOLDING, a.s., Strežnická cesta 45 SK-020 01 Púchov (SK)			
	2006 06 06	2007 03 05		2007 01 11
<b>909344</b>	Samson			07
	Aumund-Förderbau GmbH & Co. KG, Saalhoffer Strasse 17 47495			
	Rheinberg (DE)			
	2006 09 28	2007 03 05		2007 01 11
<b>909440</b>	IEK			06 09 11 17 37 39 42
	Obshchestvo s ogranichennoi otvetstvennoct'u			
	„INTERELEKTROKOMPLEKT", 1st Dorozhnii proezd, 4, Building 1,			
	RU-117545 Moscow (RU)			
	2006 06 23	2007 03 19		2007 01 18
<b>909953</b>	PrismaInvest			36
	PrismaLife AG, Industriestrasse 416 FL-9491 Ruggell (LI)			
	2006 11 21	2007 03 19		2007 01 25
<b>909954</b>	PrismaVita			36
	PrismaLife AG, Industriestrasse 416 FL-9491 Ruggell (LI)			
	2006 11 21	2007 03 19		2007 01 25
<b>909955</b>	PrismaAccident			36
	PrismaLife AG, Industriestrasse 416 FL-9491 Ruggell (LI)			
	2006 11 21	2007 03 19		2007 01 25
<b>909956</b>	PrismaRent			36
	PrismaLife AG, Industriestrasse 416 FL-9491 Ruggell (LI)			
	2006 11 21	2007 03 19		2007 01 25
<b>909957</b>	PrismaDis			36
	PrismaLife AG, Industriestrasse 416 FL-9491 Ruggell (LI)			
	2006 11 21	2007 03 19		2007 01 25
<b>909967</b>	KOMCOM			35
	Klaus Ruffing, Heinrich-Böcking-Str. 1a 66121 Saarbrücken (DE)			
	2006 11 27	2007 03 19		2007 01 25
<b>909968</b>	NUTRI-PASS			35 38 41 42 44
	ITM ENTREPRISES (Société Anonyme), 24 rue Auguste-Chabrières			
	F-75015 PARIS (FR)			
	2006 12 01	2007 03 19		2007 01 25
<b>909969</b>	Réva			
	CFE: 1.3.1, 5.7.2, 25.3.1, 27.5.2, 29.1.13			30
	ITM ENTREPRISES (Société Anonyme), 24 rue Auguste-Chabrières			
	F-75015 PARIS (FR)			
	2006 12 01	2007 03 19		2007 01 25
<b>909981</b>	AUDISTEAM			09 42
	BABCOCK WANSON HOLDING, 80, rue Emile Zola F-93123 LA			
	COURNEUVE (FR)			
	2006 09 29	2007 03 19		2007 01 25
<b>910004</b>	YACHTING 2000			
	CFE: 1.1.17, 25.1.9, 27.5.1, 27.7.1, 29.1.12			36 37 39 41
	Josef Limberger, Überlenderstraße A-4111 Walding (AT)			
	2006 07 05	2007 03 19		2007 01 25
<b>910005</b>	OneproD			09
	01dB-Metravib, 200, chemin des Ormeaux F-69760 LIMONEST (FR)			
	2006 07 20	2007 03 19		2007 01 25
<b>910020</b>	Suntropics			31
	Jungpflanzen Grünwald GmbH, Kochstrasse 6 59379 Selm (DE)			
	2006 08 28	2007 03 19		2007 01 25
<b>910028</b>	OSMOFUSION			03
	Coty Deutschland GmbH, Fort Malakoff Park, Rheinstrasse 4E			
	55116 Mainz (DE)			
	2006 11 23	2007 03 19		2007 02 01
<b>910030</b>	OTP BANK			36
	Országos Takarékpénztár és Kereskedelmi Bank Rt., Nádor utca 16			
	H-1051 Budapest (HU)			
	2006 12 04	2007 03 19		2007 02 01
<b>910041</b>	misbis			
	CFE: 1.15.15, 1.15.21, 27.5.1, 29.1.12			30
	MISBIS GIDA SANAYI VE TICARET ANONIM ŞİRKETİ, Selimpasa			
	Sanayi Bolgesi, Araptepe Mevkii 5007 Sok. No:10			
	Silivri-İSTANBUL (TR)			
	2006 02 14	2007 03 19		2007 02 01
<b>910046</b>	FRANK DENTAL			
	CFE: 26.4.18, 26.11.12, 27.5.10, 29.1.12			03 10 44
	Armin Frank, Hofer Str. 7 83703 Gmund (DE)			
	2006 11 20	2007 03 19		2007 02 01
<b>910062</b>	CFE: 24.15.3, 24.15.13, 26.3.3			06 07 09 10 11 16 20
	SEWA, a.s., Stará Vajnorská 17/A SK-831 04 Bratislava (SK)			
	2006 10 12	2007 03 19		2007 02 01
<b>910069</b>	KNIFFELBOWL			25 28 35 41
	Udo Ammann, Gewerbestrasse 13 e CH-8155 Niederhasli (CH)			
	2006 02 21	2007 03 19		2007 02 01
<b>910093</b>	INTER EXPRESS Les Mousquetaires			
	CFE: 2.1.2, 23.1.1, 24.13.1, 26.5.14, 29.1.13			03 05 06 08 09 11 16 18
				20 21 24 25 26 27 28 29 30
				31 32 33 34 35 36 38 39 41 42 43

ITM ENTREPRISES (Société Anonyme), 24 rue Auguste-Chabrières  
F-75015 PARIS (FR)  
2006 11 30 2007 03 19 2007 02 01

**910094** ECO EXPRESS Les Mousquetaires  
CFE: 2.1.2, 23.1.1, 24.13.1, 26.5.14, 29.1.13 03 05 06 08 09  
11 16 18 20 21 24 25 26  
27 28 29 30 31 32 33 34  
35 36 38 39 41 42 43

ITM ENTREPRISES (Société Anonyme), 24 rue Auguste-Chabrières  
F-75015 PARIS (FR)  
2006 11 30 2007 03 19 2007 02 01

**910098** BIKINELLE 03 16 25  
District Two Cosmetics Distribution GmbH, Alois-Wolfmüller-Str. 8  
80939 München (DE)  
2006 05 24 2007 03 19 2007 02 01

**910127** STARCKE  
CFE: 27.5.17 03 07 08  
Rud. Starcke GmbH & Co. KG, Markt 10 49324 Melle (DE)  
2006 03 25 2007 03 19 2007 02 01

**910128** JP Japar  
CFE: 26.5.18, 27.5.1 11  
JAPAR PLASTIK İNŞAAT MALZEMELERİ GIDA AMBALAJ SANAYI  
TİCARET LİMİTED ŞİRKETİ, İnönü Mahallesi Zeki Öztas, Caddesi No.  
44 Ayrancılar, Torbalı İzmir (TR)  
2006 06 08 2007 03 19 2007 02 01

**910146** RETIC  
CFE: 25.7.1, 26.4.9, 27.5.1 06 37 40  
RETIC, s.r.o., Nové Sady 384 SK-951 24 Nové Sady (SK)  
2006 07 13 2007 03 19 2007 02 01

**910149** ECdrive C 06 07 09 11 16 19  
GEZE GmbH, Reinhold-Vöster-Straße 21-29 71229 Leonberg (DE)  
2006 05 19 2007 03 19 2007 02 01

**910153** ECdrive LT 06 07 09 11 16 19  
GEZE GmbH, Reinhold-Vöster-Straße 21-29 71229 Leonberg (DE)  
2006 05 19 2007 03 19 2007 02 01

**910161** ECdrive 06 07 09 11 16 19  
GEZE GmbH, Reinhold-Vöster-Straße 21-29 71229 Leonberg (DE)  
2006 05 19 2007 03 19 2007 02 01

**910166** C I P  
CFE: 27.5.17 21  
YONG FENG YUAN INDUSTRY CO., LTD, RM. 04, 17/F., Block A,  
Carrianna Friendship Square, 2002, Renmin Road South Shen  
Zhen, P.R. (CN)  
2006 09 26 2007 03 19 2007 02 01

**910169** CONTROLGUARD 09 37 41 42  
Siemens Schweiz AG, Albisriederstrasse 245 CH-8047 Zurich (CH)  
2006 12 18 2007 03 19 2007 02 01

**910174** BASI 06 07 08 09 14 20  
BASI GmbH, Konstantinstrasse 387 41238  
Mönchengladbach (DE)  
2006 02 16 2007 03 19 2007 02 01

**910175** BASI  
CFE: 3.2.1, 14.5.2, 26.4.15, 27.5.24 06 07 08 09 14 20  
BASI GmbH, Konstantinstrasse 387 41238  
Mönchengladbach (DE)  
2006 02 16 2007 03 19 2007 02 01

**910184** Polikor  
CFE: 27.5.2 02  
POLIKOR BOYA VE KİMYA SANAYİ VE TİCARET ANONİM ŞİRKETİ,  
Basköy Mevkii İzmir, Yolu 28. Km. Marmarabirlik Yani, Bursa (TR)  
2006 05 25 2007 03 19 2007 02 01

**910195** mynet  
CFE: 26.11.12, 29.1.12 09 38 42

MYNET MEDYA YAYINCILIK ULUSLARARASI ELEKTRONİK  
BİLGİLENDİRME VE HABERLEŞME HİZMETLERİ A.Ş., Büyükdere  
Cad., Salih Tozan Sokak, No: 2/30 Gayrettepe-Istanbul (TR)  
2006 04 19 2007 03 19 2007 02 01

**910196** CoolPAD  
CFE: 28.3.0 09  
YULONG COMPUTER TELECOMMUNICATION SCIENTIFIC  
(SHENZHEN) Co., LTD, 8 Floor, B Bldg, Hi-Tech Plaza, Tian'an Cyber  
Park Futian District, Shenzhen (CN)  
2006 07 14 2007 03 19 2007 02 01

**910222** ELEKTRO PROFI  
CFE: 27.5.1, 29.1.12 06 09 11 37  
ELEKTRO PROFI'96 MŰSZAKI KFT, Fogarasi út 2-6 H-1148 Budapest  
(HU)  
2006 03 09 2007 03 19 2007 02 01

**910227** PromUp 01 06 07 39  
JSC „PromUp“, Rogozhsky val, korp. 2, str. 1 RU-109544 Moskow (RU)  
2006 07 19 2007 03 19 2007 02 01

**910247** AUTONOMY VOICE SUITE 09 38 42  
Autonomy Corporation PLC, Cambridge Business Park, Cowley  
Road Cambridge CB4 0WZ (GB)  
2005 05 23 2007 03 19 2007 02 01

**910282** Luma 09 10 16 41  
Galaxy Czech, s.r.o., Příběnická 972/16 CZ-130 00 Praha 3 (CZ)  
2006 05 24 2007 03 19 2007 02 01

**910286** AGENT 8GENT.COM  
CFE: 27.5.11 06 09 20  
Peter Krenn, Am Hochgreit 4 A-8045 Graz (AT); Wolfgang Huber,  
Frankenberg 92 A-8200 Gleisdorf (AT)  
2006 09 01 2007 03 19 2007 02 01

**910287** OSO-V 06  
ELV Produkt a.s., Nitrianska 3 SK-903 12 Senec (SK)  
2006 10 10 2007 03 19 2007 02 01

**910301** Liveservices 35 38 41 42 45  
FRANCE TELECOM, 6, place d'Alleray F-75015 PARIS (FR)  
2006 05 29 2007 03 19 2007 02 01

**910305** SÉLECTION DES MOUSQUETAIRES  
CFE: 2.1.2, 23.1.1, 24.13.1,  
26.5.14, 29.1.14 03 05 08 09 16 21 25 28  
29 30 31 32 33 34 35 38 41 43

ITM ENTREPRISES (Société Anonyme), 24 rue Auguste-Chabrières  
F-75015 PARIS (FR)  
2006 11 29 2007 03 19 2007 02 01

**910310** VISICU 09 10 44  
VISICU, Inc., 217 E. Redwood Street, Suite 1900 Baltimore, MD  
21202-3315 (US)  
2005 10 27 2007 03 19 2007 02 01

**910338** ZENITHIUM 14  
Zenith International SA, Billodes 34 CH-2400 Le Locle (CH)  
2006 11 30 2007 03 19 2007 02 01

**910342** BODYFIT 05 29 33  
KOMPAVA spol. s.r.o., Piešťanská 1202/44 SK-915 01 Nové Mesto  
nad Váhom (SK)  
2006 11 09 2007 03 19 2007 02 01

**910366** AGROBAY  
CFE: 26.11.12, 29.1.12 29 31 35  
AGROBAY SERACILIK İTHALAT İHRACAT SANAYİ VE TİCARET  
ANONİM ŞİRKETİ, Mebusevleri İller Sokak No:2 TANDOĞAN  
ANKARA (TR)  
2006 05 15 2007 03 19 2007 02 01

**910369** HAARUP 07 37 42  
HAARUP MASKINFABRIK A/S, Haarupvej 20 DK-8600 Silkeborg (DK)  
2006 03 02 2007 03 19 2007 02 01



---

<b>910380</b>	inkoii	03	M.A.X. 2001 Sportmarketing GmbH, Helmholtzstr. 2-9 10587 Berlin (DE)
Inkoii Group Corporation, 601 Korea City Air Terminal, 59-6 Samsung-dong, Gangnam-gu Seoul (KR)			2006 03 08
2005 11 17	2007 03 19	2007 02 01	2007 03 19
<b>910381</b>	BERLIN		<b>910387</b> BEECK FEINKOST SEIT 1919
CFE: 26.4.9, 27.5.15		14 16 18 21 24 25 28 35 41	CFE: 25.1.15, 26.1.2, 27.5.1, 29.1.1, 29.1.4, 29.1.6
			"Deutsche See" GmbH, Maifischstraße 3-9 27572 Bremerhaven (DE)
			2006 06 20
			2007 03 19
			2007 02 01

## G. SPROSTOWANIA OPISÓW PATENTOWYCH I OPISÓW OCHRONNYCH

396

*Poniższe zestawienie zawiera kolejno: kod rodzaju patentu, numer patentu oraz przyczynę i treść sprostowania.*

### OPISY PATENTOWE

- (B1) 190773 Postanowiono opis ponownie wydrukować ze względu na stwierdzone błędy drukarskie
- (B1) 190859 Postanowiono opis ponownie wydrukować ze względu na stwierdzone błędy drukarskie
- (B1) 191778 Postanowiono opis ponownie wydrukować ze względu na stwierdzone błędy drukarskie
- (B1) 191328 Sprostowano oczywiste pomyłki w treści opisu: str. 4 wiersz 1 od dołu oraz str. 29 wiersz 15 od dołu z „soli alkiloglinu C<sub>8</sub>-C<sub>22</sub>” na „soli alikloaminiowych C<sub>8</sub>-C<sub>22</sub>”; str. 8 wiersz 2 od dołu z „lub alkiloglinowych” na „lub alkiloaminiowych”
- (B1) 192164 Sprostowano błąd drukarski w treści opisu: str. 87 wiersz 9 od dołu z „przez trifluororaetyl” na „przez trifluorometyl”
- (B1) 193065 Postanowiono opis ponownie wydrukować ze względu na stwierdzone błędy drukarskie
- (B1) 193070 Sprostowano błędy drukarskie w treści opisu: str. 4 wiersz 4 od dołu z „około 100D0 Hz” na „około 10000 Hz”; str. 7 wiersz 9 od dołu z nr 57S5149” na „nr 5785149”; str. 14 wiersz 11 od dołu z „Machine” na „Machine”; str. 15 wiersz 10 od dołu z „zasysane go” na „zasysanego”; str. 16 wiersz 12 od góry z „wylotowego (16)” na „wylotowego (18)”
- (B1) 193216 Sprostowano błędy drukarskie w treści opisu: str. 4 wiersz 23 od góry z „jest „denaturacją” na „jest „denaturacja””; str. 5 wiersz 17 od góry z „Tranzystor IGBT IR” na „Tranzystor IGBT 1R”
- (B1) 193244 Postanowiono opis ponownie wydrukować ze względu na stwierdzone błędy drukarskie
- (B1) 193283 Postanowiono opis ponownie wydrukować ze względu na stwierdzone błędy drukarskie
- (B1) 193367 Sprostowano błąd drukarski na str. tytułowej w poz. (72) przez wykreślenie „Shigeru Yagita, Tokio, JP”
- (B1) 193377 Postanowiono opis ponownie wydrukować ze względu na stwierdzone błędy drukarskie
- (B1) 193449 Postanowiono opis ponownie wydrukować ze względu na stwierdzone błędy drukarskie
- (B1) 193484 Postanowiono opis ponownie wydrukować ze względu na stwierdzone błędy drukarskie
- (B1) 193549 Postanowiono opis ponownie wydrukować ze względu na stwierdzone błędy drukarskie
- (B1) 193563 Sprostowano błędy drukarskie w treści opisu: str. 1 poz. (72) z „Heinburg” na „Hainburg”; str. 2 wiersz 8 od góry z „a, aa-dimetylofenylooctowego” na „a, α-dimetylofenylooctowego”; str. 2 wiersz 2 od dołu z „a, a-dimetylofenylooctowego” na „a,α-di-metylofenylooctowego”; str. 5 wiersz 6 od góry z „2-metylo-l-butanol” na „2-metylo-1-butanol”
- (B1) 193575 Postanowiono opis ponownie wydrukować ze względu na stwierdzone błędy drukarskie
- (B1) 193639 Sprostowano błąd drukarski na str. tytułowej w poz. (74) z „Próchnik Ryszard” na „Próchniak Ryszard”
- (B1) 193675 Sprostowano błędy drukarskie w treści opisu: str. 19 wiersz 1 od góry z „Zarażenie” na „3. Zarażenie”; str. 19 wiersz 7 od góry z „Rozwój” na „4. Rozwój”
- (B1) 193742 Sprostowano błędy drukarskie w treści opisu: str. 12 wiersz 23 od dołu z „1,67” na „1,87”; str. 13 wiersz 3 od dołu z „/3-N(CH<sub>3</sub>)<sub>2</sub>/” na „/3<sup>-</sup>-N(CH<sub>3</sub>)<sub>2</sub>/”; str. 14 wiersz 7 od dołu z „1456, 1360” na „1458, 1380”
- (B1) 193778 Sprostowano błędy drukarskie w treści opisu: str. 6 wiersz 1 od dołu z „ściany końcowej” na „ściany końcowej 5”; str. 7 wiersz 1 od góry z „płytę dociskową 1” na „płytę dociskową 7”; str. 9 wiersz 1 od dołu z „profilu 2b” na „profilu 2a”
- (B1) 193780 Postanowiono opis ponownie wydrukować ze względu na stwierdzone błędy drukarskie
- (B1) 193805 Postanowiono opis ponownie wydrukować ze względu na stwierdzone błędy drukarskie
- (B1) 193781 Sprostowano błędy drukarskie w treści opisu: str. 3 wiersz 4 od dołu z „-ORO- (R)” na „-ORO- (R)”; str. 9 wiersz 11 od dołu z „informacji m można” na „informacji można”; str. 10 wiersz 11 od dołu z „726” na „728”
- (B1) 193874 Postanowiono opis ponownie wydrukować ze względu na stwierdzone błędy drukarskie
- (B1) 193885 Postanowiono opis ponownie wydrukować ze względu na stwierdzone błędy drukarskie
- (B1) 193979 Sprostowano błąd drukarski w treści opisu: str. 9 tabela II kolumna 2 wiersz 5 z „0,36” na „0,88”
- (B1) 193997 Postanowiono opis ponownie wydrukować ze względu na stwierdzone błędy drukarskie
- (B1) 94007 Sprostowano błędy drukarskie w treści opisu: str. 4 wiersz 23 od góry z „wydechowych 1” na „wydechowych 7”; str. 8 wiersz 25 od dołu z „zawór regulacyjny 17” na „zawór regulacyjny 17”
- (B1) 94009 Sprostowano błędy drukarskie w treści opisu: str. 5 wiersz 36 od góry z „grubości W<sub>p</sub>” na „grubości Wo”; str. 7 wiersz 6 od góry z „PTFE z zewnętrznymi” na „PTFE 20 z zewnętrznymi”; str. 9 wiersz 17 od dołu z „ściance (W1)” na „ściance (W<sub>1</sub>)”
- (B1) 194010 Sprostowano błąd drukarski w treści opisu: str. 5 wiersz 23 od dołu z „zatrask 34” na „zatrask 34”
- (B1) 194026 Sprostowano błąd drukarski w treści opisu: str. 4 wiersz 7 od dołu z „ogólnie jako 11” na „ogólnie jako 17”
- (B1) 194028 Sprostowano błędy drukarskie w treści opisu: str. 6 wiersz 4 od góry z „druga wkładka 23” na „druga wkładka 20”; str. 6 wiersz 9 od góry z „obrzeżu 23” na „obrzeżu 29”
- (B1) 194053 Postanowiono opis ponownie wydrukować ze względu na stwierdzone błędy drukarskie”

(B1) 194054 Postanowiono opis ponownie wydrukować ze względu na stwierdzone błędy drukarskie

(B1) 194055 Postanowiono opis ponownie wydrukować ze względu na stwierdzone błędy drukarskie

(B1) 194285 Sprostowano błędy drukarskie w treści opisu: str. 2 wiersz 11 od góry z „wytwarzania” na „wytwarzanie”; str. 2 wiersz 21 od góry z „Kileich” na „Kielich”; str. 2 wiersz 22 od góry z „a to żywicy” na „a to z żywicy”; str. 2 wiersz 3 od dołu z „sposoby” na „sposobu”;

(B1) 194079 Postanowiono opis ponownie wydrukować ze względu na stwierdzone błędy drukarskie

(B1) 194097 Sprostowano błędy drukarskie w treści opisu: str. 4 wiersz 21 od dołu z „polwinylopirolidonu” na „poliwinylpirolidonu”; str. 9 wiersz 10 od dołu z „zarobkami” na „zaróbkami”; str. 20 wiersz 19 od góry z „zabarwionego (kompozycja” na „zabarwionego proszku (kompozycja”; str. 24 wiersz 14 od góry z „wielkocząsteczkowa” na „wysokocząsteczkowa”

(B1) 194110 Sprostowano błędy drukarskie w treści opisu: str. 2 wiersz 9 od góry z „prąd” na „prądu”; str. 4 wiersz 13 od dołu z „0,45-2000” na „0,45· 2000”; str. 4 wiersz 1 od dołu z „n<sub>p</sub>” na „N<sub>p</sub>”; str. 5 wiersz 8 od dołu z „I<sub>BP</sub>” na „I<sub>BP</sub>”; str. 6 wiersz 1 od góry z „I<sub>A</sub>” na „1A”; str. 6 wiersz 4 od góry z „R” na „R<sub>1</sub>”; str. 6 wiersz 10 od góry z „nie odwracający” na „nieodwracający”

(B1) 194218 Postanowiono opis ponownie wydrukować ze względu na stwierdzone błędy drukarskie

(B1) 194226 Sprostowano błąd drukarski w treści opisu: str. 3 wiersz 15 od dołu z „na przykład rząd 1” na „na przykład rząd 7”

(B1) 194242 Sprostowano błędy drukarskie w treści opisu: str. 2 wiersz 17 od dołu z „oleju, jest” na „oleju jest”; str. 3 wiersz 3 od dołu z „próżniowa” na „próżniową”; str. 4 wiersz 1 od dołu z „w której, oczyszczony” na „w której oczyszczony”; str. 8 wiersz 17 od góry z „A” na „4”; str. 8 wiersz 13 od dołu z „1” na „7”; str. 10 wiersz 21 od dołu z „Lranian Heavy” na „Iranian Heavy”; str. 15 wiersz 1 od góry z „800 NI/l” na „80 NL/L”

(B1) 194253 Sprostowano błędy drukarskie w treści opisu: str. 2 wiersz 31 od góry z „iloraz, jednej strony” na „iloraz, z jednej strony”; str. 4 wiersz 3 od dołu z „według zastrz. 13” na „według zastrz. 12”

(B1) 194264 Sprostowano błędy drukarskie w treści opisu: str. 4 wiersz 24 od góry z „dyszy1” na „dyszy 7”; str. 4 wiersz 21 od dołu z „tuleją 6 na „tuleją 8”; str. 4 wiersz 2 od dołu z „około-10 do +60°C”

na „około-10 do+80°C”; str. 5 wiersz 7 od dołu z „przędzalniczej (4)” na „przędzalniczej (1)”

(B1) 194284 Sprostowano błąd drukarski w treści opisu: str. 4 wiersz 3 od dołu z „obrotowym 38” na „obrotowym 18”

(B1) 194287 Postanowiono opis ponownie wydrukować ze względu na stwierdzone błędy drukarskie

(B1) 194308 Sprostowano błąd drukarski na str. tytułowej w poz. (72) z „Goran” na „Göran”

(B1) 194433 Postanowiono opis ponownie wydrukować ze względu na stwierdzone błędy drukarskie

(B1) 194515 Sprostowano błędy drukarskie w treści opisu: str. 3 wiersz 16 od góry z „skrzynię 1B na pętłe” na „skrzynię na pętłe”; str. 3 wiersz 24 od góry z „naciągowe 12” na „naciągowe 17”; str. 3 wiersz 5 od dołu z „Mefittechnik” na „Meßtechnik”; str. 3 wiersz 3 od dołu z „siłomierza 31” na „siłomierza 37”; str. 4 wiersz 19 od góry z „czujnik 38” na „czujnik 48”

(B1) 194601 Sprostowano błędy drukarskie w treści opisu: str. 2 wiersz 7 od góry z „D1N 4102” na „DIN 4102”; str. 2 wiersz 8 od góry z „FSO” na „F30”; str. 6 wiersz 18 od dołu z „wełny mineralnej według” na „wełny mineralnej wytworzony według”

(B1) 194755 Postanowiono opis ponownie wydrukować ze względu na stwierdzone błędy drukarskie

(B1) 195129 Postanowiono opis ponownie wydrukować ze względu na stwierdzone błędy drukarskie

(B1) 195130 Postanowiono opis ponownie wydrukować ze względu na stwierdzone błędy drukarskie

(B1) 195176 Postanowiono opis ponownie wydrukować ze względu na stwierdzone błędy drukarskie

(B1) 195432 Postanowiono opis ponownie wydrukować ze względu na stwierdzone błędy drukarskie

(B1) 195510 Postanowiono opis ponownie wydrukować ze względu na stwierdzone błędy drukarskie

(B1) 195647 Sprostowano błąd drukarski na str. tytułowej w poz. (74) z „POLSERVICE Sp. z o.o., Kancelaria Rzeczników Patentowy” na „POLSERVICE Kancelaria Rzeczników Patentowych Sp. z o.o.”

(B1) 195852 Postanowiono opis ponownie wydrukować ze względu na stwierdzone błędy drukarskie

(B1) 195858 Postanowiono opis ponownie wydrukować ze względu na stwierdzone błędy drukarskie

## H. OGŁOSZENIA

397

### OGŁOSZENIA O ZDJĘCIU KLAUZUL TAJNOŚCI PATENTÓW NA WYNAZDKI I PRAW OCHRONNYCH NA WZORY UŻYTKOWE

Poniższe zestawienie zawiera kolejno: numer patentu (prawa ochronnego), numer zgłoszenia wynalazku (wzoru użytkowego), datę zgłoszenia wynalazku (wzoru użytkowego), symbol Międzynarodowej Klasyfikacji Patentowej, nazwisko i imię twórcy (twórców), nazwisko i imię lub nazwę uprawnionego z patentu (prawa ochronnego) oraz

miejsce zamieszkania lub siedzibę i w nawiasie kod kraju, tytuł wynalazku (wzoru użytkowego). Opisy patentowe (ochronne) są dostępne w Czytelnicy Urzędu Patentowego Rzeczypospolitej Polskiej.

### PATENTY

B1 (11) 056 (21) 88968 (22) 1958 04 05  
(51) F42B 12/00 (2006.01)  
(72) Malinowski Włodzimierz, Szteke Edward  
(73) Instytut Mechaniki Precyzyjnej, Warszawa (PL)  
(54) Pociąg wirujący z niewirującym rdzeniem

B1 (11) **057** (21) 85925 (22) 1957 02 22  
 (51) **C07C 201/16** (2006.01)  
 (72) Pawlak Barbara, Rodowicz Hanna, Zdrojek Tadeusz, Żurek Wanda  
 (73) Instytut Przemysłu Organicznego, Warszawa (PL)  
 (54) Sposób przyspieszania separacji nitrozwiązków, szczególnie TNT, od kwasów ponitracyjnych

---

B1 (11) **058** (21) 88855 (22) 1958 03 25  
 (51) **C07C 201/16** (2006.01)  
 (72) Anczarski Władysław  
 (73) Zakłady Chemiczne „Gamrat”, Jasło (PL)  
 (54) Sposób przeróbki kwasów ponitracyjnych otrzymywanych po nitracji gliceryny

---

B1 (11) **059** (21) 89169 (22) 1958 05 16  
 (51) **C07D 257/06** (2006.01)  
 (72) Jabłoński Roman, Czarnecki Stanisław, Frąk Helena, Osuch Stefania  
 (73) Zakłady Chemiczne „Pronit”, Pionki (PL)  
 (54) Sposób wytwarzania tetrazenu

---

B1 (11) **060** (21) 88003 (22) 1957 11 26  
 (51) **C10L 7/02** (2006.01)  
 (72) Heger Ludomir, Dutkiewicz Stanisław, Deluga Zbigniew, Rusek Jan, Chęcki Czesław  
 (73) Instytut Przemysłu Organicznego, Warszawa (PL)  
 (54) Paliwa zagęszczone o wysokiej temperaturze palenia

---

B1 (11) **061** (21) 92055 (22) 1959 09 18  
 (51) **F42C 7/00** (2006.01)  
 (72) Malinowski Włodzimierz, Mazurek Stefan  
 (73) Malinowski Włodzimierz, Mazurek Stefan, Warszawa (PL)  
 (54) Zapalnik głowicowy hydrauliczny

---

B1 (11) **062** (21) 91453 (22) 1959 06 09  
 (51) **F42B 8/00** (2006.01)  
 (72) Grzechnik Czesław, Pierzchała Józef  
 (73) Zakłady Mechaniczne „Tarnów”, Tarnów (PL)  
 (54) Pocisk fikcyjny do prób armat automatycznych

---

B1 (11) **063** (21) 91422 (22) 1959 06 02  
 (51) **F42B 33/00** (2006.01)  
 (72) Bialik Roman, Baranowicz Roman, Dybiec Czesław  
 (73) MON, Warszawa (PL)  
 (54) Łuska z dyszą naboju do dział bezodrzutowych

---

B1 (11) **064** (21) 90573 (22) 1959 01 22  
 (51) **F41C 3/00** (2006.01)  
 (72) Białostocki Ryszard, Chamicki Ryszard, Kurasiewicz Ernest  
 (73) Zakłady Metalowe im. Gen. Waltera, Radom (PL)  
 (54) Pistolet samopowtarzalny wz.58 kał. 9 mm

---

B1 (11) **065** (21) 92522 (22) 1959 12 02  
 (51) **F42B 12/00** (2006.01)  
 (72) Malinowski Włodzimierz, Heger Ludomir, Mazurek Stefan  
 (73) Instytut Mechaniki Precyzyjnej, Warszawa (PL)  
 (54) Pocisk z przyspieszaczem kumulacyjnym

---

B1 (11) **066** (21) 92373 (22) 1959 11 02  
 (51) **F42B 8/00** (2006.01)  
 (72) Grzechnik Czesław  
 (73) Zakłady Mechaniczne „Tarnów”, Tarnów (PL)  
 (54) Uproszczony pocisk fikcyjny do prób armat automatycznych (patent dodatkowy do patentu nr 62/tjn.)

---

B1 (11) **067** (21) 89898 (22) 1958 09 26  
 (51) **C01B 17/02** (2006.01)  
 (72) Bretsznajder Stanisław

(73) PAN Instytut Chemii Fizycznej, Warszawa (PL)  
 (54) Sposób wydobywania siarki ze złóż podziemnych (patent dodatkowy do patentu nr 49)

---

B1 (11) **068** (21) 91230 (22) 1960 05 03  
 (51) **C09D 5/02** (2006.01)  
**C09D 129/04** (2006.01)  
**B41M 3/02** (2006.01)  
 (72) Nowak Zdzisław, Tracewski Czesław  
 (73) Wojskowe Zakłady Kartograficzne, Warszawa (PL)  
 (54) Sposób wytwarzania emulsji do grawerowania rysunków, zwłaszcza do grawerowania elementów map

---

B1 (11) **069** (21) 91466 (22) 1959 06 10  
 (51) **C01G 15/00** (2006.01)  
**C01G 57/00** (2006.01)  
 (72) Krzysztofowicz Krystyna, Bonarek Edmund, Krzysztofowicz Jarosław, Dudek Waldemar, Czerwiński Ryszard, Franik Franciszek, Palka Adam  
 (73) Instytut Metali Nieżelaznych, Gliwice (PL)  
 (54) Sposób otrzymywania czystego chlorku talu bezpośrednio ze szlamu z odstożników po ługowaniu tlenków kadmu

---

B1 (11) **070** (21) 95403 (22) 1960 12 24  
 (51) **G01S 13/00** (2006.01)  
 (72) Kroszczyński Jan  
 (73) Przemysłowy Instytut Telekomunikacji, Warszawa (PL)  
 (54) Sposób zwiększania zasięgu wykrywania w radiolokacji oraz urządzenie pracujące tym sposobem

---

B1 (11) **071** (21) 96686 (22) 1961 06 07  
 (51) **H04B 15/00** (2006.01)  
 (72) Kawecki Arnold  
 (73) Przemysłowy Instytut Telekomunikacji, Warszawa (PL)  
 (54) Sposób eliminacji zakłóceń impulsowych z przebiegu wyjściowego radiolokatora z tłumieniem ech stałych oraz urządzenie do eliminowania tych zakłóceń

---

B1 (11) **072** (21) 92081 (22) 1959 09 30  
 (51) **F41A 17/00** (2006.01)  
 (72) Bialik Roman, Brodacki Józef, Kucierzyński Jerzy  
 (73) MON, Warszawa (PL)  
 (54) Mechanizm iglicowy w dyszy naboju do dział bezodrzutowych

---

B1 (11) **073** (21) 92758 (22) 1960 01 12  
 (51) **F41A 3/00** (2006.01)  
 (72) Bialik Roman, Baranowicz Roman  
 (73) MON, Warszawa (PL)  
 (54) Zamek działa bezodrzutowego do naboju z dyszą

---

B1 (11) **074** (21) 92963 (22) 1960 02 09  
 (51) **F41A 7/00** (2006.01)  
 (72) Bialik Roman, Dawidowicz Bolesław, Kucierzyński Jerzy  
 (73) MON, Warszawa (PL)  
 (54) Urządzenie do samoczynnego ładowania naboju w dziale bezodrzutowym

---

B1 (11) **075** (21) 96029 (22) 1961 03 10  
 (51) **F41A 9/00** (2006.01)  
 (72) Bialik Roman  
 (73) MON, Warszawa (PL)  
 (54) Dysza z uszczelnieniem do naboju działa bezodrzutowego

---

B1 (11) **076** (21) 96550 (22) 1961 05 20  
 (51) **F41H 7/00** (2006.01)  
 (72) Ołdziejewski Waldemar  
 (73) MON, Warszawa (PL)  
 (54) Samochodowy pojazd mostowy oraz sposób przerzucania przęsła mostowego

B1 (11) **077** (21) 94151 (22) 1960 06 28  
 (51) **B01J 20/30** (2006.01)  
 (72) Akerman Karol, Ościk Jarosław, Waksmundzki Andrzej  
 (73) Uniwersytet Marii Curie-Skłodowskiej, Lublin (PL)  
 (54) Sposób otrzymywania specyficznych adsorbentów do selektywnej adsorpcji kationów

B1 (11) **078** (21) 95694 (22) 1961 02 04  
 (51) **C06B 21/00** (2006.01)  
 (72) Baryła Stanisław, Grzyb Zbigniew  
 (73) Zakłady Chemiczne „Nitron”, Krupski Młyn (PL)  
 (54) Sposób uplastycznienia materiału wybuchowego

B1 (11) **079** (21) 96549 (22) 1961 05 17  
 (51) **B01J 3/00** (2006.01)  
**C06B 21/00** (2006.01)  
**B01D 9/00** (2006.01)  
 (72) Pałowski Witold  
 (73) Instytut Przemysłu Organicznego, Warszawa (PL)  
 (54) Sposób prasowania stałych związków chemicznych i ich mieszanin do gęstości bliskich lub równych ciężarowi właściwemu kryształów substancji wyjściowych

B1 (11) **080** (21) 98846 (22) 1962 05 12  
 (51) **F42C 9/00** (2006.01)  
 (72) Orzogowski Andrzej  
 (73) MON, Warszawa (PL)  
 (54) Zunifikowany zapalnik czasowy

B1 (11) **082** (21) 97950 (22) 1961 12 13  
 (51) **F42C 15/00** (2006.01)  
 (72) Dwojak Stanisław  
 (73) Instytut Mechaniki Precyzyjnej, Warszawa (PL)  
 (54) Sposób działania zapalnika ciśnieniowego do małych przyspieszeń w chwili strzału

B1 (11) **083** (21) 98938 (22) 1962 05 25  
 (51) **B01J 20/30** (2006.01)  
 (72) Akerman Karol  
 (73) Instytut Badań Jądrowych Pełnomocnik Rządu do Spraw Wykorzystania Energii Jądrowej, Warszawa (PL)  
 (54) Sposób otrzymywania sorbentów specyficznych do wydzielenia germanu z roztworów

B1 (11) **084** (21) 99184 (22) 1962 06 29  
 (51) **C06B 21/00** (2006.01)  
**C06B 25/28** (2006.01)  
 (72) Legocki Jan, Rodowicz Hanna  
 (73) Instytut Przemysłu Organicznego, Warszawa (PL)  
 (54) Sposób otrzymywania plastycznych materiałów wybuchowych

B1 (11) **085** (21) 9182 (22) 1962 06 29  
 (51) **C06B 21/00** (2006.01)  
**C06B 25/04** (2006.01)  
 (72) Legocki Jan, Rodowicz Hanna, Pawlak Barbara  
 (73) Instytut Przemysłu Organicznego, Warszawa (PL)  
 (54) Sposób otrzymywania plastycznych materiałów wybuchowych o zerowym lub lekko ujemnym bilansie tlenowym

B1 (11) **086** (21) 99183 (22) 1962 06 29  
 (51) **C06B 21/00** (2006.01)  
**C06B 25/28** (2006.01)  
 (72) Legocki Jan, Rodowicz Hanna  
 (73) Instytut Przemysłu Organicznego, Warszawa (PL)  
 (54) Sposób otrzymywania plastycznego materiału wybuchowego

B1 (11) **087** (21) 96190 (22) 1961 04 04  
 (51) **C06B 25/34** (2006.01)  
 (72) Heger Ludomir, Młynek Beniamin, Mościcki Jan

(73) Instytut Przemysłu Organicznego, Warszawa (PL)  
 (54) Sposób otrzymywania kruszącego materiału wybuchowego o szybkości detonacji około 9.000 m/sek

B1 (11) **088** (21) 97951 (22) 1961 12 22  
 (51) **C01G 17/00** (2006.01)  
 (72) Frankl Zygmunt, Gregor Antoni  
 (73) Instytut Chemicznej Przeróbki Węgla, Zabrze (PL)  
 (54) Sposób otrzymywania koncentratów germanowych z gazów spalinowych i generatorowych

B1 (11) **089** (21) 101893 (22) 1963 06 10  
 (51) **E05G 1/026** (2006.01)  
 (72) Muster Henryk, Rojek Stanisław Filipowicz Władysław  
 (73) Politechnika Warszawska, Warszawa (PL)  
 (54) Pancerne drzwi do skarbców

B1 (11) **090** (21) 94863 (22) 1960 10 11  
 (51) **F42B 1/00** (2006.01)  
 (72) Szteke Edward, Heger Ludomir  
 (73) Instytut Przemysłu Organicznego, Warszawa (PL)  
 (54) Sposób elaborowania komór pocisków materiałami palnymi, wybuchowymi w stanie płynnym lub w stanie zawiesin w płynach

B1 (11) **091** (21) 97821 (22) 1961 12 04  
 (51) **F42B 4/00** (2006.01)  
 (72) Siwiec Aleksy, Heter Ludomir, Mizak Kazimierz  
 (73) Instytut Przemysłu Organicznego, Warszawa (PL)  
 (54) Bomba błyskowa do zdjęć fotograficznych własnego terenu

B1 (11) **092** (21) 103118 (22) 1963 11 15  
 (51) **C06B 25/04** (2006.01)  
**C06B 21/00** (2006.01)  
 (72) Krupa Zbigniew  
 (73) Instytut Mechaniki Precyzyjnej, Warszawa (PL)  
 (54) Sposób wytwarzania materiału kruszącego o wysokich wskaźnikach mechanicznych

B1 (11) **093** (21) 105239 (22) 1962 10 26  
 (51) **C06B 21/00** (2006.01)  
 (72) Zdrojek Tadeusz, Heger Ludomir, Kowalczyk Wiesława, Żurek Wanda, Jędrasiak Jerzy  
 (73) Instytut Przemysłu Organicznego, Warszawa (PL)  
 (54) Sposób termicznego rozkładania związków wybuchowych w kwasach ponitratycznych

B1 (11) **094** (21) 105113 (22) 1964 07 07  
 (51) **E05G 10/26** (2006.01)  
 (72) Muster Henryk, Rojek Stanisław, Filipowicz Władysław  
 (73) Politechnika Warszawska Zakład Technologii Produkcji Masowej, Warszawa (PL)  
 (54) Bankowa szafa pancerna

B1 (11) **095** (21) 103119 (22) 1963 11 15  
 (51) **C23C 4/06** (2006.01)  
 (72) Kanieski Janusz, Kubera Henryk, Koleśnik Lucjan  
 (73) MON, Warszawa (PL)  
 (54) Sposób wytwarzania elementów mikrofalowych do radaru

B1 (11) **096** (21) 103249 (22) 1963 12 14  
 (51) **C10L 7/00** (2006.01)  
 (72) Roszkowski Zbigniew, Woźniak Edward  
 (73) Instytut Tworzyw Sztucznych, Warszawa (PL)  
 (54) Sposób wytwarzania stałego elastycznego paliwa raketowego

B1 (11) **097** (21) 101801 (22) 1963 03 23  
 (51) **C08G 63/685** (2006.01)  
 (72) Penczek Piotr, Kłosowska Zofia, Ostrysz Ryszard

(73) Instytut Tworzyw Sztucznych, Warszawa (PL)  
 (54) Sposób wytwarzania nienasyconych żywic poliestrowych zawierających grupy nitrowe

B1 (11) **098** (21) 106700 (22) 1964 12 24  
 (51) **C22B 7/00** (2006.01)

(72) Krupkova Danuta, Woźniczko Włodzimierz, Lis Władysław, Lach Ewa  
 (73) Instytut Metali Nieżelaznych, Gliwice (PL)  
 (54) Sposób otrzymywania germanu jako produktu ubocznego przy produkcji cynku elektrolitycznego

B1 (11) **099** (21) 102241 (22) 1963 07 23  
 (51) **H04B 11/00** (2006.01)

(72) Jagodziński Zenon, Skinder Henryk, Czarnecki Zenon, Brudło Edward  
 (73) MON, Warszawa (PL)  
 (54) Sposób bezprzewodowego przesyłania sygnałów informacyjnych pod wodą

B1 (11) **0100** (21) 100584 (22) 1963 01 26  
 (51) **B01D 39/06** (2006.01)

(72) Wielgosz Zenon, Badowski Bruno, Leosz Tadeusz  
 (73) Tomaszowskie Zakłady Włókien Sztucznych, Tomaszów Mazowiecki (PL)  
 (54) Sposób wytwarzania gąbek wiskozowych adsorbujących gazy, pary i pyły

B1 (11) **0101** (21) 108723 (22) 1965 05 11  
 (51) **E05G 1/026** (2006.01)

(72) Muster Henryk, Rojek Stanisław, Filipowicz Władysław  
 (73) Politechnika Warszawska Katedra Technologii Przyrządów Precyzyjnych, Warszawa (PL)  
 (54) Pancerne drzwi skarbcowe - patent dodatkowy do patentu Nr 89 tjn

B1 (11) **0102** (21) 99918 (22) 1962 10 26  
 (51) **C07C 205/24** (2006.01)

**C07C 205/00** (2006.01)  
 (72) Legocki Jan, Pawlak Barbara, Pieńko Bolesław  
 (73) Instytut Pł przemysłu Organicznego, Warszawa (PL)  
 (54) Sposób otrzymywania 2, 4, 6 -trójnitrorezorcyny /TNR/ przydatnej do wytwarzania soli ołowiowej

B1 (11) **0105** (21) 99067 (22) 1962 06 15  
 (51) **C06B 21/00** (2006.01)

**C06B 45/10** (2006.01)  
 (72) Hackel Juliusz, Legocki Jan, Rodowicz Hanna, Zdrojek Tadeusz  
 (73) Instytut Przemysłu Organicznego, Warszawa (PL)  
 (54) Sposób otrzymywania mieszanin wybuchowych i palnych opartych na sztucznych żywicach

B1 (11) **0106** (21) 101803 (22) 1963 05 22  
 (51) **B03D 1/002** (2006.01)

(72) Barcicki Janusz  
 (73) Uniwersytet Marii Curie Skłodowskiej, Lublin (PL)  
 (54) Sposób flotacji rudy siarkowej z wykorzystaniem wody złożowej

B1 (11) **0107** (21) 98654 (22) 1962 04 05  
 (51) **F41H 7/00** (2006.01)

(72) Wolf Oskar, Mariański Krzysztof, Burdziński Zbigniew, Schier Wiesław, Kraciuk Marian  
 (73) MON, Warszawa (PL)  
 (54) Hydromechaniczny układ sterowania mechanizmami skrzętu pojazdu gaśnicowego

B1 (11) **0111** (21) 104305 (22) 1964 04 11  
 (51) **G08B 13/14** (2006.01)  
 (72) Przybył Zdzisław  
 (73) Hutnicze Przedsiębiorstwo Pomiarowe, Chorzów (PL)  
 (54) Ultradźwiękowe urządzenie alarmowe

### 398

#### OŚWIADCZENIA O GOTOWOŚCI UDZIELENIA LICENCJI (LICENCJA OTWARTA)

##### Patenty, prawa ochronne, prawa z rejestracji

*Poniższe zestawienia zawierają kolejno: kod rodzaju patentu, numer patentu, datę zgłoszenia, numer i rok wydania Wiadomości Urzędu Patentowego, w którym ogłoszono o udzieleniu patentu, wysokość opłaty licencyjnej (jeżeli uprawniony ją podał) i datę złożenia oświadczenia oraz tytuł wynalazku oraz nazwisko i imię (nazwę) uprawnionego z adresem.*

##### Patenty

(B1) 196130 2001 07 06 12/2007 (-) 2007 07 03  
 Sposób i układ sterowania elektrycznego silnika indukcyjnego zasilanego z generatora fotowoltaicznego  
 Politechnika Lubelska  
 20-109 Lublin, ul. Bernardyńska 13

(B1) 196131 2001 07 06 12/2007 (-) 2007 07 03  
 Sposób i układ maksymalizacji mocy generatora fotowoltaicznego zasilającego elektryczny silnik indukcyjny  
 Politechnika Lubelska  
 20-109 Lublin, ul. Bernardyńska 13

(B1) 196132 2002 11 21 12/2007 (-) 2007 07 03  
 Sposób otrzymywania zeolitów typu Na-P1 i analcymu z popiołów lotnych pochodzących ze spalania węgla kamiennych w kotłach pyłowych  
 Główny Instytut Górnictwa  
 40-166 Katowice, Plac Gwarków 1

(B1) 196133 2001 02 16 12/2007 (-) 2007 07 06  
 Przyrząd do pomiarów wysokościowych elementów konstrukcyjnych budowli inżynierskich  
 Uniwersytet Przyrodniczy we Wrocławiu  
 50-375 Wrocław, ul. Norwida 25

(B1) 196179 2000 11 06 12/2007 (-) 2007 07 16  
 Urządzenie do badania korozji zmęczeniowej materiałów metalicznych  
 Politechnika Lubelska  
 20-109 Lublin, ul. Bernardyńska 13

(B1) 196180 2001 02 20 12/2007 (-) 2007 08 30  
 Urządzenie do odchyłania wiązki światła, zwłaszcza przestrzennych dalmierzy laserowych  
 Politechnika Łódzka  
 90-924 Łódź, ul. Żeromskiego 116

(B1) 196200 2001 07 02 12/2007 (-) 2007 07 16  
 Sposób wytwarzania segmentowych rurkowych elementów pławnych  
 Politechnika Lubelska  
 20-109 Lublin, ul. Bernardyńska 13

(B1) 196291 2003 06 26 12/2007 (-) 2007 07 24  
 Nowy ester zapachowy i sposób jego wytwarzania

Uniwersytet Przyrodniczy we Wrocławiu  
50-375 Wrocław, ul. Norwida 25

(B1) 196292 2003 04 25 12/2007 (-) 2007 07 24  
Nowy związek zapachowy (Z)-5-(1,5-dimetyloheks-4-enylideno-  
dihydrofuran-2(3H)-on i sposób jego otrzymywania  
Uniwersytet Przyrodniczy we Wrocławiu  
50-375 Wrocław, ul. Norwida 25

(B1) 196293 2003 04 25 12/2007 (-) 2007 07 24  
Nowy związek zapachowy (E)-5-(1,5-dimetyloheks-4-enylideno-  
dihydrofuran-2(3H)-on i sposób jego otrzymywania  
Uniwersytet Przyrodniczy we Wrocławiu  
50-375 Wrocław, ul. Norwida 25

(B1) 196294 2000 12 29 12/2007 (-) 2007 07 18  
Przyrząd do badań na zginanie płaskich próbek, zwłaszcza z mate-  
riałów o niskim module sprężystości  
Politechnika Świętokrzyska  
25-314 Kielce, Al. Tysiąclecia Państwa Polskiego 7

(B1) 196323 2001 01 24 12/2007 (-) 2007 08 16  
Sposób poprawy właściwości mechanicznych papieru  
Politechnika Łódzka  
90-924 Łódź, ul. Żeromskiego 116

(B1) 196324 2001 02 22 12/2007 (-) 2007 08 16  
Sposób modyfikacji właściwości wytrzymałościowych papieru  
Politechnika Łódzka  
90-924 Łódź, ul. Żeromskiego 116

(B1) 196359 2001 03 14 12/2007 (10%) 2007 06 05  
Sposób zatężania roztworów soli metodą destylacji membranowej  
połączonej z krystalizacją soli oraz układ do zatężania roztworów  
soli metodą destylacji membranowej połączonej z krystalizacją soli  
Politechnika Szczecińska  
70-310 Szczecin, Aleja Piastów 17

(B1) 196360 2001 12 17 12/2007 (10%) 2007 04 26  
Sposób otrzymywania drobnokrystalicznych metali przejściowych,  
zwłaszcza żelaza, kobaltu, miedzi, ołowiu i niklu oraz ich stopów  
Politechnika Szczecińska  
70-310 Szczecin, Aleja Piastów 17

(B1) 196372 2003 10 15 12/2007 (-) 2007 07 24  
Nowe estry etylowe kwasu 3-metylo-3-(4-metylo-1-cykloheksen-  
-1-yl) butanowego i sposób ich wytwarzania  
Uniwersytet Przyrodniczy we Wrocławiu  
50-375 Wrocław, ul. Norwida 25

(B1) 196373 2002 01 10 12/2007 (6%) 2007 05 14  
Sposób wydzielania i oznaczania alkaloidów pirolizydynowych  
w materiale biologicznym  
Akademia Medyczna im. prof. Feliksa Skubiszewskiego  
20-950 Lublin, Al. Raclawickie 1

(B1) 196374 2001 07 06 12/2007 (-) 2007 07 16  
Sposób zapobiegania nitkowatemu pęcznieniu osadu czynnego  
Politechnika Częstochowska  
42-201 Częstochowa, ul. Dąbrowskiego 69

(B1) 196375 1999 12 06 12/2007 (-) 2007 07 18  
Sposób zwiększania sztywności eksploatowanych warstw bitu-  
micznych nawierzchni drogowych  
Politechnika Lubelska  
20-109 Lublin, ul. Bernardyńska 13

(B1) 196376 2001 05 17 12/2007 (-) 2007 07 05  
Urządzenie do odzysku ciepła z odchodów zwierząt inwentar-  
skich

Instytut Budownictwa, Mechanizacji i Elektryfikacji Rolnictwa  
02-532 Warszawa, ul. Rakowiecka 32

(B1) 196377 2001 07 19 12/2007 (-) 2007 06 18  
Urządzenie do pomiaru przewodności cieplnej ciała stałego  
Politechnika Lubelska  
20-109 Lublin, ul. Bernardyńska 13

(B1) 196378 2003 05 28 12/2007 (-) 2007 08 02  
Wirówka  
Uniwersytet Przyrodniczy we Wrocławiu  
50-375 Wrocław, ul. Norwida 25

(B1) 196387 1999 11 04 12/2007 (-) 2007 07 30  
Siłownik, zwłaszcza hydrauliczny  
Stefan Fudała  
43-609 Jaworzno, ul. J. Piłsudskiego 64/7  
Piotr Fudała  
43-609 Jaworzno, ul. J. Piłsudskiego 64/7

(B1) 196388 2003 06 26 12/2007 (-) 2007 07 24  
Nowy nienasycony  $\gamma$ -lakton zapachowy i sposób jego wytwarzania  
Uniwersytet Przyrodniczy we Wrocławiu  
50-375 Wrocław, ul. Norwida 25

(B1) 196389 2003 08 11 12/2007 (-) 2007 07 24  
Nowy nienasycony  $\gamma$ -lakton oraz sposób jego otrzymywania  
Uniwersytet Przyrodniczy we Wrocławiu  
50-375 Wrocław, ul. Norwida 25

(B1) 196393 2001 12 20 12/2007 (-) 2007 08 02  
Układ do regulacji ciśnienia przed tamą izolującą podziemny zbiornik  
metanu lub pole pożarowe  
Główny Instytut Górnictwa  
40-166 Katowice, Plac Gwarków 1

(B1) 196394 2001 12 13 12/2007 (-) 2007 08 01  
Preparat ograniczający pęknięcie strąków roślin strączkowych i lusz-  
czyn rzepaku oraz sposób sporządzania cieczy użytkowej  
Polska Akademia Nauk  
Instytut Agrofizyki  
Im. Bohdana Dobrzańskiego  
20-236 Lublin, ul. Doświadczalna 4

(B1) 196395 2003 10 15 12/2007 (-) 2007 08 07  
Nowy nasycony  $\gamma$ -spiroalakton i sposób jego wytwarzania  
Uniwersytet Przyrodniczy we Wrocławiu  
50-375 Wrocław, ul. Norwida 25

399

#### SPROSTOWANIA OGŁOSZEŃ OPUBLIKOWANYCH W WIADOMOŚCIACH URZĘDU PATENTOWEGO

*Poniższe zestawienie zawiera kolejno: numer, którego sprostowa-  
nie dotyczy oraz treść sprostowania.*

#### ZNAKI TOWAROWE

278559 W WUP nr 10/2007 na stronie 2825 w łamie prawym, ko-  
lumna 1, wiersz 8, jest: „278 559 14/2004” - którego nie  
powinno być.

# KOMUNIKAT

## **Urząd Patentowy Rzeczypospolitej Polskiej poszukuje kandydata na stanowisko aplikanta eksperckiego w Departamencie Zgłoszeń**

Liczba lub wymiar etatu: 1

### **Główne obowiązki:**

- prowadzenie badania formalnoprawnego zgłoszeń przedmiotów ochrony własności przemysłowej;
- prowadzenie korespondencji ze zgłaszającymi w ramach czynności związanych z badaniem formalnoprawnym zgłoszeń;

### **Kandydat powinien posiadać kwalifikacje:**

- wykształcenie wyższe prawnicze;
- znajomość języka angielskiego, niemieckiego lub francuskiego w mowie i piśmie (co najmniej jednego na poziomie dobrym).

### **Wymagania pożądane:**

- znajomość zagadnień dotyczących problematyki ochrony własności przemysłowej;
- znajomość kodeksu postępowania administracyjnego;
- umiejętność posługiwania się komputerem (Windows, Word);
- umiejętność dokonywania analizy porównawczej tekstów i jasnego formułowania wniosków,
- łatwość podejmowania decyzji;
- umiejętność pracy w zespole, komunikatywność i kreatywność.

### **Wymagane dokumenty i oświadczenia:**

- kopia pierwszych trzech stron dowodu osobistego (lub dwóch nowego dowodu osobistego),
- odpis dyplomu ukończenia studiów,
- oświadczenie kandydata o korzystaniu w pełni z praw publicznych i o niekaralności za przestępstwo popełnione umyślnie,
- oświadczenie kandydata o wyrażeniu zgody na przetwarzanie danych osobowych do celów rekrutacji,
- życiorys,
- list motywacyjny.

### **Kopie innych dokumentów i oświadczeń:**

- oświadczenie kandydata o wyrażeniu zgody na przeprowadzenie postępowania sprawdzającego, umożliwiającego dostęp do informacji niejawnych, zgodnie z przepisami ustawy z dnia 22 stycznia 1999r. o ochronie informacji niejawnych (Dz.U. Nr 11, poz. 95),
- kopie świadectw pracy.

**Oferty pracy należy przesłać do dnia 15 stycznia 2008 roku pod adresem:**

**Urząd Patentowy RP  
Wydział Kadr i Szkolenia  
Al. Niepodległości 188,  
00-950 Warszawa**

### **Inne informacje:**

Oferty odrzucone zostaną komisyjnie zniszczone.

Szczegółowe informacje można uzyskać pod. tel. (0-22) 579 00 67



## TABLE OF CONTENTS

### Part I

#### Official communications

366.	Register of Patent Attorneys (entries and changes) .....	3199
------	--	------

### Part II

#### Notices of rights granted

<b>A. Inventions</b>		
367.	Granted patents (from N° 196 067 to N° 196 426) .....	3201
368.	Translation of European Patents .....	3233
369.	Decisions on refusal to grant patents (taken after the publication of the particulars of the applications) .....	3234
370.	Decisions on discontinuance of the proceedings (taken after the publication of the particulars of the applications) .....	3235
371.	Decisions declaring the decisions on the grant of the patents lapsed .....	3235
372.	Entries and changes in the Patent Register (not published in other separate publications) .....	3236
373.	Decisions on the lapse of the supplementary of the protection rights .....	3238
<b>B. Utility models</b>		
374.	Granted rights of protection (from N° 63 521 to N° 63 560) .....	3239
375.	Decisions declaring the decisions on the grant of the rights of protection lapsed .....	3242
376.	Entries and changes in the Utility Model Register (not inserted in other separate publications) .....	3242
377.	Decisions on invalidation of rights of protection .....	3242
378.	Decisions on the lapse of rights of protection .....	3242
<b>C. Industrial designs</b>		
379.	Registration (from N° 12 055 to N° 12 204) .....	3243
380.	Entries and changes in the Industrial Designs Register (not published in other separate publications) .....	3263
381.	Decisions declaring the decisions on the grant of rights in registration lapsed .....	3264
382.	Decisions on the invalidation of rights in registration .....	3264
383.	Decisions on the lapse of rights in registration .....	3264
384.	Decisions on the change or reversal of the decisions (published in Wiadomości Urzędu Patentowego) .....	3265
<b>C'. Ornamental designs</b>		
385.	Entries and changes in the Ornamental Designs Register (not inserted in other separate publications) .....	3266
386.	Decisions on the lapse of right in registration .....	3266
<b>D. Trademarks</b>		
387.	Granted rights of protection for trademarks (from N° 190 301 to N° 191 800) .....	3267
388.	Decisions on refusal to grant rights of protection (take after publication of the particulars of the application) .....	3489
389.	Decisions on discontinuance of the proceedings (taken after publication of the particulars of the application) .....	3489
390.	Decisions declaring the decisions on the grant of the rights of protection lapsed .....	3490
391.	Entries and changes in the Trademark Register (not published in other separate publications) .....	3492
392.	Decisions on invalidation of rights of protection .....	3512
393.	Decisions on the lapse of rights protection .....	3512
394.	Decisions on the change or reversal of the decisions (published in Wiadomości Urzędu Patentowego) .....	3513
395.	International registrations recognised in Poland .....	3517
<b>G. Rectifications of patent specifications and other specifications</b>		
396.	Patent specifications .....	3526
<b>H. Announcements</b>		
397.	Communications on removing secrecy clauses for patents for inventions and for protection rights for utility models .....	3527
398.	Declarations of willingness to grant licences (open licences)	
	- patents .....	3530
399.	Corrections of announcements published in the Wiadomości Urzędu Patentowego	
	- trademarks .....	3531

### Part III

#### Information

Jurisdiction and explanations \_\_\_\_\_

Foreign regulations. Statistics. Miscellaneous \_\_\_\_\_

#### Corrections

(of announcements published in the Wiadomości Urzędu Patentowego)

\_\_\_\_\_