



URZĄD PATENTOWY RZECZYPOSPOLITEJ POLSKIEJ

WIADOMOŚCI

Urzędu
Patentowego

1

ISSN - 0043 - 5201 • Cena 20,00 zł • Warszawa

Styczeń 2008

SPIS TREŚCI

CZĘŚĆ II
OGŁOSZENIA O UDZIELONYCH PRAWACH

A. Wynalazki	
1. Udzielone patenty (od nr 196 427 do nr 196 801)	2
2. Tłumaczenia patentów europejskich	37
3. Decyzje o odmowie udzielenia patentu (wydane po ogłoszeniu o zgłoszeniu)	38
4. Decyzje o odmowie udzielenia dodatkowego prawa ochronnego	39
5. Decyzje o umorzeniu postępowania (wydane po ogłoszeniu o zgłoszeniu)	39
6. Decyzje stwierdzające wygaśnięcie decyzji o udzieleniu patentu	40
7. Wpisy i zmiany w rejestrze patentowym (nieuwzględnione w innych samodzielnych ogłoszeniach)	40
8. Decyzje o wygaśnięciu patentu	42
B. Wzory użytkowe	
9. Udzielone prawa ochronne (od nr 63 561 do nr 63 598)	43
10. Decyzje o odmowie udzielenia prawa ochronnego (wydane po ogłoszeniu o zgłoszeniu)	45
11. Decyzje o umorzeniu postępowania (wydane po ogłoszeniu o zgłoszeniu)	46
12. Decyzje stwierdzające wygaśnięcie decyzji o udzieleniu prawa ochronnego	46
13. Wpisy i zmiany w rejestrze praw ochronnych (nieuwzględnione w innych samodzielnych ogłoszeniach)	46
14. Decyzje o wygaśnięciu prawa ochronnego	46
C. Wzory przemysłowe	
15. Rejestracja (od nr 12 205 do nr 12 288)	47
16. Wpisy i zmiany w rejestrze wzorów przemysłowych (nieuwzględnione w innych samodzielnych ogłoszeniach)	59
17. Decyzje stwierdzające wygaśnięcie decyzji o udzieleniu prawa z rejestracji	59
18. Decyzje o unieważnieniu prawa z rejestracji	59
19. Decyzje o wygaśnięciu prawa z rejestracji	60
D. Znaki towarowe	
20. Udzielone prawa ochronne na znaki towarowe (od nr 191 801 do nr 193 260)	61
21. Decyzje o odmowie udzielenia prawa ochronnego (wydane po ogłoszeniu o zgłoszeniu)	284
22. Decyzje o umorzeniu postępowania (wydane po ogłoszeniu o zgłoszeniu)	285
23. Wpisy i zmiany w rejestrze znaków towarowych (nieuwzględnione w innych samodzielnych ogłoszeniach)	285
24. Decyzje o unieważnieniu prawa ochronnego	304
25. Decyzje o wygaśnięciu prawa ochronnego	304
26. Decyzje o zmianie lub uchyleniu decyzji (opublikowanych w Wiadomościach Urzędu Patentowego)	304
27. Rejestracja międzynarodowa uznana w Polsce	306
G. Sprostowania opisów patentowych i opisów ochronnych	
28. Opisy patentowe	317
H. Ogłoszenia	
29. Ogłoszenia o zdjęciu klauzul tajności patentów na wynalazki i praw ochronnych na wzory użytkowe	318
30. Oświadczenia o gotowości udzielenia licencji (licencja otwarta) - patenty	321
31. Ogłoszenia w sprawie wpłynięcia wniosku o udzielenie dodatkowego prawa ochronnego dla produktów leczniczych i produktów ochrony roślin	321
32. Sprostowania ogłoszeń opublikowanych w Wiadomościach Urzędu Patentowego - wzory użytkowe, rejestracja międzynarodowa, znaki towarowe	322

Część III
INFORMACJE

Orzecznictwo i wyjaśnienia

Ustawodawstwo zagraniczne. Statystyka. Informacje

Korekta

(ogłoszeń zamieszczonych w Wiadomościach Urzędu Patentowego)

WYDAWNICTWO URZĘDU PATENTOWEGO RZECZYPOSPOLITEJ POLSKIEJ
 Redakcja i administracja: Urząd Patentowy RP, Al. Niepodległości 188, skr. poczt. 203, 00-950 Warszawa
 tel. (0 22) 579 02 80

Informacja o cenach i warunkach prenumeraty na 2008 r. - dla czasopisma: WIADOMOŚCI URZĘDU PATENTOWEGO

Warunki prenumeraty:

1. Cena prenumeraty na 2008 r. wynosi 240,00 zł.

2. Wpłaty i zamówienia na prenumeratę przyjmuje Urząd Patentowy RP, 00-950 Warszawa, Al. Niepodległości 188/192 w pok. 22 w godz. 8³⁰ - 15³⁰ lub na konto NBP O/O Warszawa Nr 93101010100025832231000000.

Egzemplarze archiwalne można nabyć w Urzędzie Patentowym RP, Al. Niepodległości 188, skr. poczt. 203, 00-950 Warszawa w Wydziale Rozpowszechniania Wydawnictw UP - telefon (0 22) 579 01 07, (0 22) 579 02 24.

Cena 20,00 zł.

Urząd Patentowy RP. Zam. 38/2008. Nakład 315 egz. Obj. ark. druk. 40,25.



W I A D O M O Ś C I

URZĘDU PATENTOWEGO RP

Warszawa, 2008 01 31

Nr 1

Poz. 1 - 32

C Z Ę Ś Ć II

OGŁOSZENIA O UDZIELONYCH PRAWACH

Cyfrowe kody identyfikujące (według normy WIPO ST. 9), które poprzedzają informacje o udzielonych patentach oraz prawach ochronnych oznaczają:

- (11) – numer patentu lub prawa ochronnego
- (21) – numer zgłoszenia wynalazku lub wzoru użytkowego
- (22) – data zgłoszenia wynalazku lub wzoru użytkowego
- (23) – data pierwszeństwa z wystawienia wynalazku lub wzoru użytkowego na wystawie i nazwa wystawy
- (30) – dane dotyczące pierwszeństwa konwencyjnego (numer zgłoszenia priorytetowego, data wniesienia zgłoszenia priorytetowego, kod kraju)
- (41) – data ogłoszenia o zgłoszeniu wynalazku lub wzoru użytkowego
- (51) – symbol Międzynarodowej Klasyfikacji Patentowej
- (54) – tytuł wynalazku lub wzoru użytkowego
- (61) – numer patentu głównego
- (62) – numer zgłoszenia macierzystego (pod którym dane zgłoszenie było ogłoszone)
- (68) – numer patentu podstawowego dla dodatkowego prawa ochronnego
- (72) – nazwisko i imię twórcy wynalazku lub wzoru użytkowego
- (73) – nazwisko i imię lub nazwa uprawnionego z patentu lub prawa ochronnego oraz miejsce zamieszkania lub siedziba i w nawiasie kod kraju
- (76) – nazwisko i imię twórcy i jednocześnie uprawnionego z patentu lub prawa ochronnego oraz miejsce zamieszkania lub siedziba i w nawiasie kod kraju
- (86) – data i numer zgłoszenia międzynarodowego
- (87) – data i numer publikacji zgłoszenia międzynarodowego
- (93) – numer i data pierwszego zezwolenia na wprowadzenie na rynek produktu objętego dodatkowym prawem ochronnym oraz wskazanie organu, który zezwolenie wydał
- (94) – data, od której powstaje i czas trwania dodatkowego prawa ochronnego
- (95) – oznaczenie produktu opisanego w zezwoleniu na wprowadzenie na rynek produktu objętego dodatkowym prawem ochronnym
- (97) – data i numer publikacji patentu europejskiego

Przed cyfrowym kodem identyfikującym (11) lub przed numerem patentu lub prawa ochronnego umieszczone są literowo-cyfrowe kody identyfikujące (kod rodzaju dokumentu), zgodnie z przyjętymi symbolami (wg normy WIPO ST. 16):

- Patent – (B1)
- Patent dodatkowy do patentu – (B3)
- Prawo ochronne – (Y1)
- Tłumaczenie na język polski patentu europejskiego – (T3)
- Poprawione tłumaczenie patentu europejskiego – (T4)
- Zmienione po sprzeciwie tłumaczenie patentu europejskiego – (T5)

A. WYNAŁAZKI

1

UDZIELONE PATENTY

(od nr 196 427 do nr 196 801)

- B1 (11) **196659** (41) 2004 12 13
 (51) **A01B 15/06** (2006.01)
 (21) 364766 (22) 2001 01 31
 (30) 00 0002536 2000 02 04 GB
 00 0013050 2000 05 31 GB
 (86) 2001 01 31 PCT/GB01/00387
 (87) 2001 08 09 WO01/56360, PCT Gazette nr 32/01
 (72) Skjaeveland Magne
 (73) KVERNELAND KLEPP AS, Kverneland (NO)
 (54) Narzędzie obrabiające z wymienną końcówką obrabiającą
-
- B1 (11) **196472** (41) 2001 08 27
 (51) **A01K 1/00** (2006.01)
F24F 6/02 (2006.01)
 (21) 338435 (22) 2000 02 15
 (72) Karłowski Jerzy, Sobczak Joanna, Waligóra Tadeusz
 (73) Instytut Budownictwa, Mechanizacji i Elektryfikacji Rolnictwa, Warszawa (PL)
 (54) Urządzenie do obniżania temperatury w budynkach inwentarskich
-
- B1 (11) **196468** (41) 2002 12 30
 (51) **A01K 95/00** (2006.01)
 (21) 348315 (22) 2001 06 25
 (76) Łowiecki Arkadiusz, Słubice (PL)
 (54) Ciężarek wędkarski
-
- B1 (11) **196570** (41) 2003 03 10
 (51) **A01N 1/02** (2006.01)
 (21) 349407 (22) 2001 08 30
 (72) Szczęśniak-Fabiańczyk Barbara, Smorąg Zdzisław, Ryszka Florian, Dolińska Barbara
 (73) Instytut Zootechniki - Państwowy Instytut Badawczy, Kraków (PL)
 (54) Rozcieńczalnik do nasienia knura
-
- B1 (11) **196502** (41) 2002 08 12
 (51) **A01N 43/707** (2006.01)
A01N 47/28 (2006.01)
A01N 47/30 (2006.01)
A01P 13/00 (2006.01)
 (21) 345677 (22) 2001 02 05
 (72) Al Amin Idris, Krawczyk Maria, Turos-Biernacka Maria, Wiktorzak Anna
 (73) Instytut Przemysłu Organicznego, Warszawa (PL)
 (54) Środek chwastobójczy
-
- B1 (11) **196504** (41) 2001 05 07
 (51) **A01N 47/38** (2006.01)
A01N 47/28 (2006.01)
A01P 13/02 (2006.01)
 (21) 341903 (22) 1999 01 12
 (30) 98 19802697 1998 01 24 DE
-
- (86) 1999 01 12 PCT/EP99/00130
 (87) 1999 07 29 WO99/37153, PCT Gazette nr 30/99
 (72) Dollinger Markus, Drewes Mark Wilhelm, Haas Wilhelm, Müller Klaus-Helmut
 (73) BAYER AKTIENGESELLSCHAFT, Leverkusen (DE)
 (54) Środek chwastobójczy, sposób jego wytwarzania i zastosowanie
-
- B1 (11) **196492** (41) 2003 12 29
 (51) **A21B 7/00** (2006.01)
 (21) 354592 (22) 2002 06 19
 (76) Wieczorek Maciej Firma WIECZOREK, Gostyń (PL)
 (54) Sposób tworzenia linii do formowania ciast chlebowych
-
- B1 (11) **196511** (41) 2002 04 08
 (51) **A21C 13/00** (2006.01)
A21D 8/00 (2006.01)
 (21) 342976 (22) 2000 10 03
 (76) Wieczorek Maciej Firma WIECZOREK, Gostyń (PL)
 (54) Urządzenie do wytwarzania kwasu
-
- B1 (11) **196438** (41) 2001 01 02
 (51) **A21D 13/00** (2006.01)
 (21) 340951 (22) 2000 06 21
 (30) 99 99830394 1999 06 24 EP
 (72) Giachino Giuseppe
 (73) SOREMARTEC SA, Schoppach-Arlon (BE)
 (54) Wyrób spożywczy oraz sposób wytwarzania wyrobu spożywczego
-
- B1 (11) **196750** (41) 2002 07 01
 (51) **A23C 9/133** (2006.01)
A23C 9/123 (2006.01)
 (21) 344936 (22) 2000 12 31
 (72) Górna Justyna, Zalewski Romuald I.
 (73) Akademia Ekonomiczna, Poznań (PL)
 (54) Jogurt smakowy
-
- B1 (11) **196541** (41) 2003 06 30
 (51) **A23L 1/305** (2006.01)
A61K 31/155 (2006.01)
A61P 21/00 (2006.01)
 (21) 351869 (22) 2000 06 01
 (30) 99 419922 1999 10 18 US
 (86) 2000 06 01 PCT/GB00/02091
 (87) 2000 12 14 WO00/74500, PCT Gazette nr 50/00
 (72) Howard Alan Norman, Harris Roger Charles
 (73) THE HOWARD FOUNDATION, Cambridge (GB)
 (54) Kompozycja wzmacniająca siłę mięśni zawierająca kreatynę
-
- B1 (11) **196496** (41) 2004 06 28
 (51) **A23L 1/36** (2006.01)
 (21) 357960 (22) 2002 12 23

(76) Gańczarczyk Jan, Bielsko-Biała (PL)
 (54) Rozdrobnione ziarno słonecznikowe i sposób wytwarzania rozdrobnionego ziarna słonecznikowego

B1 (11) **196588** (41) 2002 02 25

(51) **A23L 3/01** (2006.01)

(21) 342152 (22) 2000 08 24

(72) Mortka Tomasz

(73) Mortka Tomasz, Kowala (PL); Steppan Andreas, Limen (DE)

(54) Sposób konserwowania ciekłych produktów żywnościowych i urządzenie do stosowania tego sposobu

B1 (11) **196493** (41) 2005 02 07

(51) **A24B 3/06** (2006.01)

(21) 366991 (22) 2002 05 02

(30) 01 01110156 2001 05 04 EP

(86) 2002 05 02 PCT/EP02/04810

(87) 2002 11 14 WO02/089614, PCT Gazette nr 46/02

(72) Munoz Carlos, Spry Roger, Lauenstein Michael

(73) PHILIP MORRIS PRODUCTS S.A., Neuchatel (CH)

(54) Sposób i urządzenie do rozwarstwiania paczek tytoniu do postaci plastrów

B1 (11) **196669** (41) 2005 03 21

(51) **A24D 3/02** (2006.01)

(62) 367982

(21) 377830 (22) 2002 08 31

(30) 01 10146019 2001 09 18 DE

01 10155292 2001 11 02 DE

(86) 2002 08 31 PCT/EP02/09746

(87) 2003 03 27 WO03/24256, PCT Gazette nr 13/03

(72) Horn Sönke, Scherberth Thorsten, Wolff Stephen, Strohecker Gerd, Rocktäschel Steffen, Steiniger Wolfgang, Lorenzen Heinz-Christen, Heitmann Uwe, Georgitsis Nikolaos

(73) HAUNI MASCHINENBAU AG, Hamburg (DE)

(54) Urządzenie do zestawiania grup segmentów filtrowych do wytwarzania filtrów wielosegmentowych w przemyśle tytoniowym oraz bęben nieckowy

B1 (11) **196733** (41) 2003 11 17

(51) **A46D 1/00** (2006.01)

(21) 353342 (22) 2000 07 13

(30) 99 19932376 1999 07 13 DE

(86) 2000 07 13 PCT/EP00/06688

(87) 2001 01 18 WO01/03544, PCT Gazette nr 03/01

(72) Weihrauch Georg

(73) CORONET-WERKE GMBH, Wald-Michelbach (DE)

(54) Włosie do wyrobów szczotkarskich, zwłaszcza do szczotek lub pędzli, sposób wytwarzania włosia oraz szczotka zawierająca włosie

B1 (11) **196466** (41) 2003 09 22

(51) **A47F 9/02** (2006.01)

G07G 1/00 (2006.01)

(21) 352746 (22) 2002 03 12

(76) Podkowiński Józef, Warka (PL)

(54) Stanowisko kasowe z mechaniczną regulacją otworu do obsługi klienta

B1 (11) **196566** (41) 2002 12 16

(51) **A47H 1/18** (2006.01)

(21) 348052 (22) 2001 06 12

(76) Kruszewicz Leszek Jacek, Wesoła (PL); Kruszewicz Marcin, Wesoła (PL)

(54) Zespół do upinania, zwłaszcza firan

B1 (11) **196743** (41) 2004 02 23

(51) **A47K 11/10** (2006.01)

A46B 7/04 (2006.01)

(21) 354804 (22) 2000 08 30

(30) 99 1507 1999 09 01 AT

(86) 2000 08 30 PCT/AT00/00235

(87) 2001 03 08 WO01/15587, PCT Gazette nr 10/01

(72) Trenz Diethard, Enzfellner Markus

(73) Hagleitner Hygiene International GmbH, Zell am See (AT)

(54) Szczotka, zwłaszcza szczotka do WC

B1 (11) **196535** (41) 2003 05 19

(51) **A47L 23/22** (2006.01)

(21) 351614 (22) 2000 05 02

(30) 99 304051 1999 05 04 US

99 418752 1999 10 15 US

00 553234 2000 04 19 US

(86) 2000 05 02 PCT/US00/11772

(87) 2000 11 09 WO00/65980, PCT Gazette nr 45/00

(72) Blum Ronald D., Duston Dwight P., Blum Bradley J.

(73) INTELLIMAT, INC, Roanoke (US)

(54) Pokrycie podłogi

B1 (11) **196726** (41) 2003 05 05

(51) **A47L 5/00** (2006.01)

(21) 350401 (22) 2001 10 29

(72) Woda Janusz, Lew Bogusław, Kamiński Roman, Pieja Tomasz, Jakubczyk Andrzej, Pawiak Jerzy, Dąbal Michał

(73) ZELMER S.A., Rzeszów (PL)

(54) Odkurzacz z napędem elektrycznym

B1 (11) **196635** (41) 2003 05 05

(51) **A47L 9/14** (2006.01)

(21) 350402 (22) 2001 10 29

(72) Kamiński Roman, Woda Janusz, Fularski Robert, Wiśniowski Janusz

(73) ZELMER S.A., Rzeszów (PL)

(54) Uchwyt worka

B1 (11) **196766** (41) 2002 11 18

(51) **A47L 9/24** (2006.01)

(21) 347442 (22) 2001 05 07

(72) Kotowicz Ryszard, Paszkowski Leopold, Kabaj Bogumił, Kuszaj Edward, Piejko Stanisław, Pisaniak Dariusz

(73) ZELMER SA, Rzeszów (PL)

(54) Wąż zespolony do łączenia odkurzacza z głowicą czyszczącą

B1 (11) **196636** (41) 2003 05 05

(51) **A47L 9/28** (2006.01)

(21) 350403 (22) 2001 10 29

(72) Woda Janusz, Lew Bogusław, Zapała Andrzej, Kwoka Stanisław, Sozański Mariusz

(73) ZELMER S.A., Rzeszów (PL)

(54) Wkładka

B1 (11) **196658** (41) 2003 04 07

(51) **A61C 5/04** (2006.01)

(21) 349829 (22) 2001 09 25

(76) Tomalik Edward, Kępno (PL)

(54) Matryca stomatologiczna z wkładką

B1 (11) **196475** (41) 2004 08 09

(51) **A61C 9/00** (2006.01)

(21) 358639 (22) 2001 04 03

(30) 00FI 88 2000 04 07 IT

(86) 2001 04 03 PCT/IT01/00171

(87) 2001 10 18 WO01/76502, PCT Gazette nr 42/01

(76) Cozzi Gualtiero, Firenze (IT)

(54) Sposób wytwarzania łyżki do wykonywania odcisku dentystrycznego i łyżka do wykonania odcisku dentystrycznego

B1 (11) **196459** (41) 2001 03 12
 (51) **A61F 13/15** (2006.01)
 (21) 340905 (22) 1998 12 03
 (30) 97 9704484 1997 12 03 SE
 (86) 1998 12 03 PCT/SE98/02215
 (87) 1999 06 10 WO99/27876, PCT Gazette nr 23/99
 (72) Widlund Urban, Steger Christina, Hansson Roy, Roxendal Sofia, Wessel Peter
 (73) SCA HYGIENE PRODUCTS AB, Göteborg (SE)
 (54) Wyrób chłonny

B1 (11) **196539** (41) 2004 05 31
 (51) **A61F 9/00** (2006.01)
 (21) 355970 (22) 2000 10 12
 (30) 99 60160673 1999 10 21 US
 00 664790 2000 09 19 US
 (86) 2000 10 12 PCT/US00/28187
 (87) 2001 04 26 WO01/28474, PCT Gazette nr 17/01
 (72) Yaacobi Yoseph
 (73) ALCON INC., Hunenberg (CH)
 (54) Urządzenie do aplikowania leków do ludzkiego oka

B1 (11) **196597** (41) 2002 12 30
 (51) **A61G 1/06** (2006.01)
A61G 7/005 (2006.01)
 (21) 348172 (22) 2001 06 20
 (72) Leszczycki Leszek
 (73) WAS WIETMARSCHER POLSKA Sp. z o.o., Lubicz (PL)
 (54) Stół medyczny

B1 (11) **196543** (41) 2004 06 14
 (51) **A61J 1/20** (2006.01)
 (21) 356131 (22) 2000 12 06
 (30) 99 9915634 1999 12 10 FR
 (86) 2000 12 06 PCT/FR00/03413
 (87) 2001 06 14 WO01/41699, PCT Gazette nr 24/01
 (72) Aneas Antoine
 (73) BIODOME, Isoire (FR)
 (54) Sposób wytwarzania urządzenia łączącego pomiędzy zamkniętym zbiornikiem i pojemnikiem, urządzenie łączące pomiędzy zamkniętym zbiornikiem i pojemnikiem oraz zastosowanie tego urządzenia łączącego

B1 (11) **196604** (41) 2002 01 02
 (51) **A61K 31/167** (2006.01)
A61K 9/08 (2006.01)
A61K 47/10 (2006.01)
A61P 29/00 (2006.01)
 (21) 345767 (22) 1999 07 27
 (30) 98MI 1795 1998 07 31 IT
 (86) 1999 07 27 PCT/EP99/05486
 (87) 2000 02 17 WO00/07588, PCT Gazette nr 07/00
 (72) Cavallo Giovanni, Pinza Mario
 (73) AZIENDE CHIMICHE RIUNITE ANGELINI FRANCESCO A.C.R.A.F. S.P.A., Rzym (IT)
 (54) Kompozycja farmaceutyczna oraz klarowny roztwór farmaceutyczny do wstrzykiwań

B1 (11) **196627** (41) 2002 05 20
 (51) **A61K 31/436** (2006.01)
A61K 47/00 (2006.01)
A61P 37/06 (2006.01)
 (21) 348333 (22) 1999 12 06
 (30) 98 9826882 1998 12 07 GB
 99 9904934 1999 03 04 GB
 (86) 1999 12 06 PCT/EP99/09521
 (87) 2000 06 15 WO00/33878, PCT Gazette nr 24/00

(72) Navarro François, Petit Samuel, Stone Guy
 (73) NOVARTIS AG, Bazylea (CH)
 (54) Stała mieszanina zawierająca rapamycynę albo pochodną rapamycyny oraz sposób stabilizowania rapamycyny albo pochodnej rapamycyny

B1 (11) **196479** (41) 2003 06 30
 (51) **A61K 31/451** (2006.01)
A61P 25/24 (2006.01)
 (21) 351922 (22) 2000 04 25
 (30) 99 9905338 1999 04 27 FR
 (86) 2000 04 25 PCT/FR00/01084
 (87) 2000 11 02 WO00/64423, PCT Gazette nr 44/00
 (72) Emonds-Alt Xavier, Soubrie Philippe, Steinberg Régis
 (73) SANOFI-AVENTIS, Paryż (FR)
 (54) Zastosowanie sareduantu i jego farmaceutycznie dopuszczalnych soli do wytwarzania leków

B1 (11) **196741** (41) 2003 06 02
 (51) **A61K 31/485** (2006.01)
A61K 9/70 (2006.01)
A61P 25/36 (2006.01)
A61P 25/04 (2006.01)
 (21) 351681 (22) 2000 05 17
 (30) 99 19923551 1999 05 21 DE
 (86) 2000 05 17 PCT/EP00/04458
 (87) 2000 11 30 WO00/71125, PCT Gazette nr 48/00
 (72) Matusch Rudolf, Adam Bernd, Koch Andreas, Hoffmann Hans-Rainer, Asmussen Bodo
 (73) LTS LOHMANN THERAPIE-SYSTEME AG, Andernach (DE)
 (54) Preparat farmaceutyczny, sposób jego wytwarzania i zastosowanie pochodnej (-) morfiny

B1 (11) **196668** (41) 2002 03 11
 (51) **A61K 31/495** (2006.01)
A61K 9/22 (2006.01)
A61P 9/00 (2006.01)
 (21) 347073 (22) 1999 09 09
 (30) 98 60099804 1998 09 10 US
 99 321522 1999 05 27 US
 (86) 1999 09 09 PCT/US99/20968
 (87) 2000 03 16 WO00/13687, PCT Gazette nr 11/00
 (72) Wolff Andrew A.
 (73) CV THERAPEUTICS, INC., Palo Alto (US)
 (54) Zastosowanie ranolazyny do wytwarzania kompozycji farmaceutycznej o przedłużonym uwalnianiu

B1 (11) **196629** (41) 2002 07 29
 (51) **A61K 31/522** (2006.01)
A61K 31/74 (2006.01)
A61P 31/22 (2006.01)
A61K 9/107 (2006.01)
 (21) 349505 (22) 1999 12 21
 (30) 98 9828620 1998 12 23 GB
 (86) 1999 12 21 PCT/EP99/10155
 (87) 2000 07 06 WO00/38695, PCT Gazette nr 27/00
 (72) Cheema Parbinder Singh, Gower David, Mounter Andrew David, Sabey Timothy Giles
 (73) GLAXO GROUP LIMITED, Greenford (GB)
 (54) Miejscowy preparat farmaceutyczny acyklowiru zawierający dimetykon i zastosowanie acyklowiru i dimetykonu do wytwarzania preparatu

B1 (11) **196715** (41) 2002 08 26
 (51) **A61K 31/565** (2006.01)
A61K 31/567 (2006.01)
A61P 15/18 (2006.01)

(21) 349629 (22) 1999 12 08
 (30) 98 60113394 1998 12 23 US
 (86) 1999 12 08 PCT/US99/29129
 (87) 2000 07 06 WO00/38691, PCT Gazette nr 27/00
 (72) Shangold Gary, Rubin Arkady, Upmalis David
 (73) ORTHO-MCNEIL PHARMACEUTICAL, INC., Raritan (US)
 (54) Jednostka trójfazowego doustnego środka antykoncepcyjnego oraz zastosowanie progestagenu i estrogenu do wytwarzania tego środka

B1 (11) **196729** (41) 2003 11 17

(51) **A61K 31/57** (2006.01)

A61K 31/165 (2006.01)

A61P 11/00 (2006.01)

(21) 353487 (22) 2000 09 26
 (30) 99 19947235 1999 09 30 DE
 (86) 2000 09 26 PCT/EP00/09392
 (87) 2001 04 05 WO01/22956, PCT Gazette nr 14/01
 (72) Szelenyi Istvan, Kuss Hildegard, Heer Sabine, Engel Jürgen
 (73) MEDA PHARMA GmbH & Co. KG, Bad Homburg (DE)
 (54) Kompozycja farmaceutyczna zawierająca loteprednol i agonistę receptora β_2 adrenergicznego, lek do leczenia astmy oskrzelowej, sposób produkcji leku i jego zastosowanie

B1 (11) **196665** (41) 2002 12 16

(51) **A61K 31/7048** (2006.01)

A61K 9/22 (2006.01)

A61P 31/04 (2006.01)

(21) 350419 (22) 2000 02 17
 (30) 99 9900039 1999 02 19 SI
 (86) 2000 02 17 PCT/SI00/00002
 (87) 2000 08 24 WO00/48607, PCT Gazette nr 34/00
 (72) Fercej Temeljotov Darja, Mohar Milojka, Salobir Mateja, Rebic Ljubomira Barbara, Opresnik Marko
 (73) LEK, TOVARNA FARMACEVTSKIH IN KEMICNIH IZDELKOV, D.D., Ljubljana (SI)
 (54) Preparat o kontrolowanym uwalnianiu zawierający klarytromycynę i sposób jego wytwarzania

B1 (11) **196531** (41) 2002 12 02

(51) **A61K 36/28** (2006.01)

A61P 31/04 (2006.01)

C07K 1/12 (2006.01)

(21) 347652 (22) 2001 05 21
 (72) Baranowska Bożenna, Lipkowski Andrzej W., Szczucińska Aleksandra, Niziołek Halina
 (73) Instytut Chemii Przemysłowej im. Prof. Ignacego Mościckiego, Warszawa (PL)
 (54) Sposób otrzymywania preparatu peptydowego o działaniu przeciwbakteryjnym z naturalnego surowca przez enzymatyczną hydrolizę białka

B1 (11) **196430** (41) 2005 05 30

(51) **A61K 38/20** (2006.01)

C07K 1/00 (2006.01)

C07K 14/55 (2006.01)

A61P 35/00 (2006.01)

(21) 372651 (22) 2005 02 07
 (72) Hora Maninder
 (73) CHIRON CORPORATION, Emeryville (US)
 (54) Sposób wytwarzania interleukiny-2 do zastosowania farmaceutycznego, kompozycja zawierająca interleukinę-2 i dodecylosiarczan sodu, liofilizowana kompozycja farmaceutyczna, wodna kompozycja farmaceutyczna, zestaw środków farmaceutycznych, zastosowanie mikroagregatów interleukiny-2 i dodecylosiarczanu sodu, zastosowanie kompozycji zawierającej interleukinę-2 oraz dodecylosiarczan sodu, zastosowanie wybranego środka farmaceutycznego,

zastosowanie mikroagregatów interleukiny-2 i dodecylosiarczanu sodowego oraz drugiego środka farmaceutycznego

B1 (11) **196507** (41) 2002 09 09

(51) **A61K 38/24** (2006.01)

C07K 14/59 (2006.01)

(21) 346207 (22) 2001 03 01

(72) Michalik Joanna, Szofajska Ewa, Strokowska Ludmiła I., Sołomko Aleksander A., Kalinina Nina C., Kikhno Irina M., Shved Anatolii D., Markelova Elena Ju.

(73) Instytut Biochemii i Biofizyki PAN, Warszawa (PL)

(54) Sposób wytwarzania oczyszczonej prolaktyny ludzkiej

B1 (11) **196546** (41) 2001 07 02

(51) **A61K 39/205** (2006.01)

C12Q 1/70 (2006.01)

G01N 33/53 (2006.01)

(21) 337472 (22) 1999 12 23

(72) Bieńkowska-Szewczyk Krystyna, Szewczyk Bogusław, Kucharczyk Krzysztof, Gut Monika, Tyborowska Jolanta
 (73) Uniwersytet Gdański, Gdańsk (PL); Kucharczyk Krzysztof, Nadarzyn (PL); Bieńkowska-Szewczyk Krystyna, Gdańsk (PL); Szewczyk Bogusław, Gdańsk (PL); Gut Monika, Gdynia (PL); Tyborowska Jolanta, Gdańsk (PL)

(54) Kompozycja glikoprotein wirusowych i sposób jej otrzymywania

B1 (11) **196533** (41) 2001 11 05

(51) **A61K 47/48** (2006.01)

(62) 344490

(21) 378728 (22) 1999 04 28

(30) 98 60083339 1998 04 28 US

(86) 1999 04 28 PCT/US99/09161

(87) 1999 11 04 WO99/55377, PCT Gazette nr 44/99

(72) El Tayar Nabil, Roberts Michael J., Harris Milton, Sawlivič Wayne
 (73) APPLIED RESEARCH SYSTEMS ARS HOLDING N.V., Curacao (AN)

(54) Sposób stopniowego przyłączania ugrupowań poli (glikolu etylenowego) (PEG) szeregowo do polipeptydu

B1 (11) **196474** (41) 2002 07 29

(51) **A61K 49/00** (2006.01)

(21) 349488 (22) 1999 12 16

(30) 98MI 2802 1998 12 23 IT

(86) 1999 12 16 PCT/EP99/10002

(87) 2000 07 06 WO00/38738, PCT Gazette nr 27/00

(72) Anelli Pier Lucio, Brocchetta Marino, De Haën Christoph, Gazzotti Ornella, Lattuada Luciano, Lux Giovanna, Manfredi Giuseppe, Morosini Pierfrancesco, Palano Daniela, Serleti Michele, Uggeri Fulvio, Visigalli Massimo
 (73) BRACCO IMAGING S.p.A., Mediolan (IT)

(54) Zastosowanie chelatowych kompleksów bitriwartościowych paramagnetycznych jonów metali do wytwarzania diagnostycznych preparatów do wytwarzania obrazów układu krwi w ciele człowieka i zwierząt przy pomocy jądrowego rezonansu magnetycznego

B1 (11) **196445** (41) 2000 08 14

(51) **A61K 8/02** (2006.01)

A61Q 11/00 (2006.01)

(21) 337452 (22) 1998 06 02

(30) 97 870664 1997 06 06 US

98 42909 1998 03 17 US

(86) 1998 06 02 PCT/US98/10967

(87) 1998 12 10 WO98/55079, PCT Gazette nr 49/98

(72) Sagel Paul Albert, Dirksing Robert Stanley, Rohman Frederick James

(73) THE PROCTER & GAMBLE COMPANY, Cincinnati (US)

(54) System dostarczający substancję do pielęgnacji jamy ustnej na powierzchnię w jamie ustnej

B1 (11) **196628** (41) 2002 06 03

(51) **A61K 9/107** (2006.01)

A61K 47/44 (2006.01)

A61K 31/445 (2006.01)

A61P 17/00 (2006.01)

(21) 348750 (22) 1999 12 01

(30) 98 9826656 1998 12 03 GB

(86) 1999 12 01 PCT/EP99/09351

(87) 2000 06 08 WO00/32234, PCT Gazette nr 23/00

(72) Kriwet Katrin, Ledergerber Dorothea, Riedl Jutta

(73) NOVARTIS AG, Bazylea (CH)

(54) Kompozycja do miejscowego podawania askomycyny i zastoso-
wanie podłoża nośnikowego w tej kompozycji

B1 (11) **196579** (41) 2001 01 02

(51) **A61K 9/127** (2006.01)

A61K 9/19 (2006.01)

(21) 339654 (22) 1998 09 28

(30) 97 942597 1997 10 02 US

(86) 1998 09 28 PCT/US98/20330

(87) 1999 04 15 WO99/17740, PCT Gazette nr 15/99

(76) Dasseux Jean-Louis, Bloomington (US)

(54) Sposób wytwarzania liofilizowanego produktu

B1 (11) **196456** (41) 1999 05 10

(51) **A61K 9/14** (2006.01)

B01D 1/14 (2006.01)

B01D 1/18 (2006.01)

(21) 329467 (22) 1998 11 02

(30) 97 97119112 1997 11 03 EP

(72) Gabel Rolf-Dieter, Mattern Markus, Winter Gerhard, Wirl
Alexander, Woog Heinrich

(73) Roche Diagnostics GmbH, Mannheim (DE)

(54) Sposób wytwarzania suchego, bezpostaciowego i stabilizowa-
nego materiału biologicznego

B1 (11) **196771** (41) 2000 06 19

(51) **A61K 9/16** (2006.01)

A61K 38/09 (2006.01)

(21) 336296 (22) 1998 04 17

(30) 97 9704837 1997 04 18 FR

98 9803666 1998 03 25 FR

(86) 1998 04 17 PCT/FR98/00773

(87) 1998 10 29 WO98/47489, PCT Gazette nr 43/98

(72) Pellet Marc, Roume Chantal

(73) IPSEN PHARMA BIOTECH, Signes (FR)

(54) Kompozycja w postaci mikrokapsulek albo implantów o prze-
dłużonym uwalnianiu substancji czynnej

B1 (11) **196485** (41) 2001 11 19

(51) **A61K 9/20** (2006.01)

A61K 31/663 (2006.01)

A61P 19/00 (2006.01)

(21) 340087 (22) 2000 05 11

(72) Adamski Stanisław, Zaremba Andrzej, Szelejewski Wiesław,
Marchlewska-Cela Hanna, Berkan Katarzyna

(73) Instytut Farmaceutyczny, Warszawa (PL)

(54) Stała doustna kompozycja farmaceutyczna zawierająca ami-
nową pochodną kwasu bisfosfonowego i sposób jej wytwarzania

B1 (11) **196572** (41) 2004 03 22

(51) **A61K 9/20** (2006.01)

A61K 47/42 (2006.01)

(21) 354958 (22) 2000 04 07

(30) 99 9908014 1999 04 08 GB

(86) 2000 04 07 PCT/US00/09278

(87) 2000 10 19 WO00/61117, PCT Gazette nr 42/00

(72) Murray Owen, Hall Michael, Green Richard, Kearney Patrick

(73) R.P. SCHERER CORPORATION, Basking Ridge (US)

(54) Kompozycja farmaceutyczna w postaci szybko dyspergującej
się dawki zawierającej nośnik żelatynowy

B1 (11) **196544** (41) 2006 02 06

(51) **A61K 9/22** (2006.01)

A61K 9/32 (2006.01)

A61K 9/36 (2006.01)

(21) 378539 (22) 2003 08 08

(86) 2003 08 08 PCT/US03/24700

(87) 2005 02 24 WO05/016318, PCT Gazette nr 08/05

(72) Oberegger Werner, Eradiri Okpo, Zhou Fang, Maes Paul

(73) BIOVAIL LABORATORIES INTERNATIONAL SRL, St. Michael (BB)

(54) Tabletko o zmodyfikowanym uwalnianiu

B1 (11) **196660** (41) 2003 11 17

(51) **A61K 9/70** (2006.01)

A61P 15/10 (2006.01)

(21) 353354 (22) 1999 12 30

(30) 99 60116823 1999 01 21 US

99 434878 1999 11 05 US

(86) 1999 12 30 PCT/US99/31327

(87) 2000 07 27 WO00/42992, PCT Gazette nr 30/00

(72) Chen Li-Lan, Pfister William R., Renn Donald W., Buranachokpaisan
Thitiwan, Osborne James, Tan Hock Seng, Tao Li

(73) LAVIPHARM LABORATORIES, INC., Piscataway (US)

(54) Jednostka dawkowania zawierająca tworzącą na powierzchni
śluzówki błonę i jej zastosowanie

B1 (11) **196568** (41) 2004 06 28

(51) **A61L 2/07** (2006.01)

(21) 356419 (22) 2001 02 01

(30) 00 0001334 2000 02 01 FR

(86) 2001 02 01 PCT/BE01/00016

(87) 2001 08 09 WO01/56617, PCT Gazette nr 32/01

(76) Vandenhove Frans, Rijkel-Borgloon (BE)

(54) Nieciągły albo okresowy sposób i urządzenie do co najmniej
częściowej sterylizacji albo jednorodnej i pełnej pasteryzacji pod-
łoża

B1 (11) **196712** (41) 2004 08 23

(51) **A61L 9/02** (2006.01)

(21) 359091 (22) 2001 02 28

(30) 00 0004624 2000 02 29 GB

(86) 2001 02 28 PCT/GB01/00837

(87) 2001 09 07 WO01/64257, PCT Gazette nr 36/01

(72) Edwards Andrew Robert, McLeish Andrew Robert

(73) RECKITT BENCKISER (UK) LIMITED, Slough (GB)

(54) Dyfuzor

B1 (11) **196793** (41) 2004 08 09

(51) **A61L 9/12** (2006.01)

(21) 358364 (22) 2001 04 17

(30) 00CO 5 2000 04 28 IT

(86) 2001 04 17 PCT/IB01/00634

(87) 2001 11 08 WO01/82982, PCT Gazette nr 45/01

(76) Giovannone Alberto, Busto Garolfo (IT)

(54) Zawieszany pojemnik na esencje zapachowe wyposażony
w środki do absorpcji i dyfuzji ich zapachu do otaczającego śro-
dowiska

B1 (11) **196667** (41) 2004 08 23

(51) **A61M 15/00** (2006.01)

(21) 359023 (22) 2000 10 20

(30) 99 9904081 1999 11 11 SE

(86) 2000 10 20 PCT/SE00/02033

(87) 2001 05 17 WO01/34233, PCT Gazette nr 20/01
 (72) Nilsson Lars-Gunnar, Nilsson Thomas
 (73) MEDERIO AG, Hergiswil (CH)
 (54) Urządzenie dozujące inhalatora

B1 (11) **196728** (41) 2002 01 02
 (51) **A61M 5/19** (2006.01)
 (21) 341172 (22) 2000 06 30
 (72) Głuszak Jan, Klimont Stanisław
 (73) Przedsiębiorstwo Wielobranżowe VET-AGRO Sp. z o.o., Lublin (PL)
 (54) Urządzenie strzykawkowe

B1 (11) **196742** (41) 2003 12 15
 (51) **A61M 5/315** (2006.01)
 (21) 354038 (22) 2000 09 04
 (30) 99 199901309 1999 09 16 DK
 (86) 2000 09 04 PCT/DK00/00481
 (87) 2001 03 22 WO01/19434, PCT Gazette nr 12/01
 (72) Klitgaard Peter Christian, Hansen Steffen, Radmer Bo, Moller Claus Schmidt
 (73) NOVO NORDISK A/S, Bagsvaerd (DK)
 (54) Urządzenie iniekcyjne

B1 (11) **196617** (41) 2005 04 04
 (51) **A61M 5/32** (2006.01)
 (21) 368987 (22) 2002 11 28
 (30) 01 200101772 2001 11 30 DK
 (86) 2002 11 28 PCT/DK02/00799
 (87) 2003 06 05 WO03/045480, PCT Gazette nr 23/03
 (72) Jensen Karsten, Nymark Niels
 (73) NOVO NORDISK A/S, Bagsvaerd (DK)
 (54) Zespół bezpiecznej igły

B1 (11) **196440** (41) 2001 01 15
 (51) **A61N 2/02** (2006.01)
 (21) 340008 (22) 1998 10 16
 (30) 97 29718337 1997 10 17 DE
 (86) 1998 10 16 PCT/DE98/03033
 (87) 1999 04 29 WO99/20345, PCT Gazette nr 17/99
 (76) Muntermann Axel, Wetzlar (DE)
 (54) Urządzenie do leczenia polem magnetycznym

B1 (11) **196429** (41) 2002 01 14
 (51) **A62B 1/02** (2006.01)
 (21) 341445 (22) 2000 07 11
 (72) Janczar Piotr, Mondzielewska Wanda, Kisicki Jerzy, Tarkowska Sylwia, Dudka Jolanta, Czerwiński Krzysztof, Grabowska Grażyna, Czechowska Agata, Cemberek Remigiusz
 (73) Instytut Technologii Bezpieczeństwa MORATEX, Łódź (PL)
 (54) Kosz ratunkowy

B1 (11) **196737** (41) 2005 01 10
 (51) **A62B 17/04** (2006.01)
 (21) 365374 (22) 2001 06 05
 (30) 01 765224 2001 01 18 US
 (86) 2001 06 05 PCT/US01/18144
 (87) 2002 07 25 WO02/56965, PCT Gazette nr 30/02
 (72) Fabin Frank J.
 (73) 3M INNOVATIVE PROPERTIES COMPANY, Saint Paul (US)
 (54) Sposób przetwarzania maski respiratora, respirator kapturowy i zestaw respiratora

B1 (11) **196505** (41) 2001 07 02
 (51) **A62C 37/00** (2006.01)
 (21) 344707 (22) 2000 12 20
 (30) 99 19962940 1999 12 24 DE

(72) Melchior Wolfgang, Kluge Volker, Brill Manfred, Kleinert Richard, Schremmer Ulf
 (73) Total Walther GmbH Feuerschutz und Sicherheit, Köln (DE)
 (54) Instalacja gaśnicza

B1 (11) **196520** (41) 2002 07 29
 (51) **A63B 53/00** (2006.01)
 (21) 345435 (22) 2001 01 24
 (76) Pawełczyk Henryk, Tychy (PL); Pawełczyk Aleksandra, Tychy (PL); Pawełczyk Jadwiga, Tychy (PL)
 (54) Kij do rozgrywania przestrzennej gry

B1 (11) **196519** (41) 2002 07 29
 (51) **A63B 67/00** (2006.01)
 (21) 345434 (22) 2001 01 24
 (76) Pawełczyk Henryk, Tychy (PL); Pawełczyk Aleksandra, Tychy (PL); Pawełczyk Jadwiga, Tychy (PL)
 (54) Boisko golfowe

B1 (11) **196700** (41) 2001 09 24
 (51) **B01D 46/52** (2006.01)
B01D 46/42 (2006.01)
 (21) 346459 (22) 2001 03 15
 (30) 00 10013301 2000 03 17 DE
 (72) Fath Jürgen, Schöttmer Dieter
 (73) Carl Freudenberg KG, Weinheim (DE)
 (54) Wkładka filtracyjna

B1 (11) **196461** (41) 2002 03 11
 (51) **B01D 53/52** (2006.01)
B01D 53/58 (2006.01)
 (21) 342461 (22) 2000 09 08
 (72) Grzelak Adam, Rogut Jan, Wiatowski Marian
 (73) Instytut Górnictwa Odkrywkowego POLTEGOR-INSTYTUT, Wrocław (PL)
 (54) Sposób oczyszczania powietrza w pomieszczeniach inwentarskich z amoniaku i siarkowodoru

B1 (11) **196480** (41) 2001 08 27
 (51) **B01F 7/16** (2006.01)
 (21) 346086 (22) 2001 02 23
 (30) 00 20000974 2000 02 25 NO
 (72) Heggseth Bjarne, Dale Eddy Steinar, Venčs Karl, Fagerli John Olav, Strand Per Gunnar
 (73) Norsk Hydro ASA, Oslo (NO)
 (54) Urządzenie do obróbki cieczy

B1 (11) **196460** (41) 2001 06 04
 (51) **B01J 2/06** (2006.01)
C10C 3/16 (2006.01)
C10L 5/00 (2006.01)
 (21) 344118 (22) 2000 11 23
 (30) 99 447408 1999 11 23 US
 (72) Moretta Jon C., Subramanian Murugesan
 (73) KELLOGG BROWN & ROOT INC., Houston (US)
 (54) Sposób i urządzenie do granulowania osadów z procesów przeróbki ropy naftowej oraz granulę osadów z procesów przeróbki ropy naftowej

B1 (11) **196655** (41) 2001 12 17
 (51) **B01J 23/92** (2006.01)
B01J 38/48 (2006.01)
B01J 37/34 (2006.01)
B01D 53/96 (2006.01)
 (21) 345361 (22) 1999 06 17
 (30) 98 19829916 1998 07 06 DE
 (86) 1999 06 17 PCT/EP99/04213

(87) 2000 01 13 WO00/01483, PCT Gazette nr 02/00
 (72) Dittmer Eckhard, Schluttig Alexander
 (73) EBINGER GmbH, Wildeshausen (DE)
 (54) Sposób regeneracji katalizatorów

B1 (11) **196725** (41) 2000 06 19

(51) **B01J 8/18** (2006.01)
B01D 45/08 (2006.01)
F23C 10/08 (2006.01)

(21) 336972 (22) 1999 12 06
 (30) 98 206353 1998 12 07 US
 (72) Kiplin C.Alexander, Belin Felix, Maryamchik Mikhail, Walker David J.
 (73) THE BABCOCK & WILCOX COMPANY, New Orleans (US)
 (54) Reaktor z obiegowym złożem fluidalnym, wyposażony w udarowy, wewnętrzny, pierwotny separator cząstek

B1 (11) **196434** (41) 2004 08 09

(51) **B05B 3/04** (2006.01)
 (21) 357938 (22) 2001 02 09
 (30) 00 10005686 2000 02 09 DE
 (86) 2001 02 09 PCT/EP01/01440
 (87) 2001 08 16 WO01/58597, PCT Gazette nr 33/01
 (72) Blessing Gerd
 (73) HANS GROHE AG, Schiltach (DE)
 (54) Główka prysznicowa

B1 (11) **196589** (41) 2001 08 13

(51) **B09B 3/00** (2006.01)
A61L 11/00 (2006.01)
A61M 5/32 (2006.01)
 (21) 338264 (22) 2000 02 03
 (76) Gul Jerzy, Chmielów (PL); Wodzyński Mirosław, Ostrowiec (PL)
 (54) Sposób utylizacji metalowych odpadów medycznych

B1 (11) **196476** (41) 2004 05 17

(51) **B22D 41/28** (2006.01)
 (21) 355759 (22) 2000 12 05
 (30) 99 99870258 1999 12 10 EP
 (86) 2000 12 05 PCT/BE00/00144
 (87) 2001 06 14 WO01/41956, PCT Gazette nr 24/01
 (72) Rothfuss Hans, Boisdequin Vincent
 (73) VESUVIUS CRUCIBLE COMPANY, Wilmington (US)
 (54) Ogniotrwała płyta do zaworu suwakowego

B1 (11) **196677** (41) 2002 04 22

(51) **B23B 27/14** (2006.01)
B23C 5/20 (2006.01)
 (21) 350063 (22) 2001 10 10
 (30) 00 685876 2000 10 11 US
 (72) Shiraiwa Akio
 (73) Sandvik Intellectual Property AB, Sandviken (SE)
 (54) Zestaw do frezowania zawierający oprawkę narzędziową

B1 (11) **196747** (41) 2004 07 26

(51) **B23B 27/16** (2006.01)
 (21) 357810 (22) 2001 04 09
 (30) 00 0001418 2000 04 14 SE
 (86) 2001 04 09 PCT/SE01/00794
 (87) 2001 10 25 WO01/78927, PCT Gazette nr 43/01
 (72) Isaksson Robert, Seto Yusuke
 (73) Sandvik Intellectual Property AB, Sandviken (SE)
 (54) Blokada czopowa dla wkładki tnącej ze ślepym otworem, z czopem blokującym w kształcie litery L

B1 (11) **196746** (41) 2004 07 26

(51) **B23B 51/02** (2006.01)
B23B 27/16 (2006.01)

(21) 357764 (22) 2001 04 09

(30) 00 0001347 2000 04 11 SE
 01 0100646 2001 02 26 SE
 (86) 2001 04 09 PCT/SE01/00795
 (87) 2001 10 18 WO01/76794, PCT Gazette nr 42/01
 (72) Edvardsson Jan, Wiman Jörgen, Sjölander Ake
 (73) Sandvik Intellectual Property AB, Sandviken (SE)
 (54) Wiertło z udoskonalonym ukształtowaniem wkładki tnącej

B1 (11) **196720** (41) 2002 10 07

(51) **B23F 5/22** (2006.01)
B23C 9/00 (2006.01)
 (21) 346717 (22) 2001 03 26
 (72) Perdenia Jerzy
 (73) Politechnika Krakowska im.Tadeusza Kościuszki, Kraków (PL)
 (54) Przyrząd do obwodniowego frezowania uzębień kół zębatych na frezarce narzędziowej, dwuwrzecionowej

B1 (11) **196599** (41) 2001 01 02

(51) **B23G 7/02** (2006.01)
 (62) 339656
 (21) 380638 (22) 1998 10 01
 (30) 97 943341 1997 10 03 US
 (86) 1998 10 01 PCT/US98/20508
 (87) 1999 04 15 WO99/18361, PCT Gazette nr 15/99
 (72) Hughes Barry J., Mowins Michael L.
 (73) PHILLIPS SCREW COMPANY, Wakefield (US)
 (54) Stempel do wytwarzania łba z zagłębieniem gwintowanego elementu złącznego

B1 (11) **196710** (41) 2002 09 23

(51) **B23K 11/24** (2006.01)
 (21) 346449 (22) 2001 03 13
 (72) Mikno Zygmunt, Piątek Marian, Oborski Wojciech, Malczewski Klaudiusz, Pupa Piotr
 (73) Instytut Spawalnictwa, Gliwice (PL)
 (54) Sposób sterowania zgrzewarką z wewnętrzną przemianą częstotliwości i kontroli parametrów zgrzewania oraz urządzenie do realizacji tego sposobu

B1 (11) **196600** (41) 2001 01 02

(51) **B25B 15/02** (2006.01)
 (62) 339656
 (21) 380639 (22) 1998 10 01
 (30) 97 943341 1997 10 03 US
 (86) 1998 10 01 PCT/US98/20508
 (87) 1999 04 15 WO99/18361, PCT Gazette nr 15/99
 (72) Hughes Barry J., Mowins Michael L.
 (73) PHILLIPS SCREW COMPANY, Wakefield (US)
 (54) Wkrętak do wprowadzenia w zagłębienie w łbie gwintowanego elementu złącznego

B1 (11) **196490** (41) 2001 10 22

(51) **B27B 27/08** (2006.01)
B27G 23/00 (2006.01)
 (21) 346849 (22) 2001 04 04
 (30) 00 10019054 2000 04 18 DE
 (72) Tychsen Detlef
 (73) Kronotec AG, Luzern (CH)
 (54) Sposób cięcia paneli

B1 (11) **196689** (41) 2004 07 26

(51) **B27D 1/10** (2006.01)
B27N 7/00 (2006.01)
 (21) 357644 (22) 2001 02 23
 (30) 00 20003326 2000 02 24 DE
 (86) 2001 02 23 PCT/EP01/02088

(87) 2001 08 30 WO01/62456, PCT Gazette nr 35/01
 (72) Kalmbach Kurt
 (73) HOMAG HOLZBEARBEITUNGSSYSTEME AG, Schopfloch (DE)
 (54) Sposób ciągłego nakładania materiału okleinowego na detale

B1 (11) **196515** (41) 2002 12 16
 (51) **B29C 47/34** (2006.01)
 (21) 348006 (22) 2001 06 08
 (72) Sikora Robert, Lakutowicz Jerzy, Sikora Janusz, Bociąga Elżbieta
 (73) Politechnika Lubelska, Lublin (PL)
 (54) Urządzenie odbierające

B1 (11) **196522** (41) 2005 02 21
 (51) **B29C 49/22** (2006.01)
B29C 49/54 (2006.01)
B29C 43/04 (2006.01)
 (21) 367361 (22) 2002 06 19
 (30) 01 893369 2001 06 27 US
 (86) 2002 06 19 PCT/US02/19311
 (87) 2003 01 09 WO03/02328, PCT Gazette nr 02/03
 (72) Cargile David W., Ellis Earle L., Kesselman David A., Krohn Roy N.
 (73) GRAHAM PACKAGING COMPANY, L.P., York (US)
 (54) Sposób i urządzenie do wytwarzania z tworzywa sztucznego zespołu pojemnika i zamknięcia

B1 (11) **196682** (41) 2004 07 26
 (51) **B29C 49/22** (2006.01)
B29C 49/04 (2006.01)
B65D 1/02 (2006.01)
 (21) 357832 (22) 2001 03 14
 (30) 00 10017443 2000 04 07 DE
 (86) 2001 03 14 PCT/EP01/02849
 (87) 2001 10 18 WO01/76849, PCT Gazette nr 42/01
 (72) Kuehn Torsten, Metzger Burkhard Peter
 (73) BOEHRINGER INGELHEIM PHARMA GmbH & CO.KG, Ingelheim am Rhein (DE)
 (54) Sposób wytwarzania pojemnika wyposażonego w otwór wyrównywania ciśnienia oraz pojemnik wytworzony tym sposobem

B1 (11) **196453** (41) 2001 11 19
 (51) **B29C 49/42** (2006.01)
B29C 49/64 (2006.01)
B29C 49/70 (2006.01)
 (21) 339998 (22) 2000 05 05
 (72) Lasota Zenon, Jabłonowski Sebastian
 (73) Lasota Zenon, Borzęcin Duży (PL)
 (54) Urządzenie do wytwarzania butelek, typu PET

B1 (11) **196458** (41) 2004 07 26
 (51) **B29C 73/06** (2006.01)
B29C 73/30 (2006.01)
 (21) 357293 (22) 2001 03 29
 (30) 00 10016165 2000 03 31 DE
 (86) 2001 03 29 PCT/EP01/03616
 (87) 2001 10 04 WO01/72505, PCT Gazette nr 40/01
 (72) Scheungraber Patrick
 (73) STAHLGRUBER OTTO GRUBER GmbH & CO. KG, Poing (DE)
 (54) Sposób i urządzenie do wulkanizacji korpusów kształtowych z mieszanek gumowych

B1 (11) **196561** (41) 2000 07 03
 (51) **B32B 27/04** (2006.01)
B32B 29/00 (2006.01)
B32B 21/00 (2006.01)
B44C 5/04 (2006.01)
B27H 3/06 (2006.01)

(62) 336632
 (21) 380875 (22) 1998 05 04
 (30) 97 9701691 1997 05 06 SE
 97 9703916 1997 10 28 SE
 (86) 1998 05 04 PCT/SE98/00810
 (87) 1998 11 12 WO98/50207, PCT Gazette nr 45/98
 (72) Persson Stefan, Rasmusson Dennis, Andersson Thord, Sjöstedt Börje
 (73) Decorative Surfaces Holding AB, Perstorp (SE)
 (54) Laminat termoutwardzony oraz zastosowanie laminatu termoutwardzonego

B1 (11) **196684** (41) 2004 06 28
 (51) **B41J 2/175** (2006.01)
 (21) 356426 (22) 2001 01 31
 (30) 00 495060 2000 01 31 US
 (86) 2001 01 31 PCT/US01/03192
 (87) 2001 08 02 WO01/54910, PCT Gazette nr 31/01
 (72) Steinmetz Charles R., Sturgeon Scott D., Johnson David C., Hendricks Jeffrey T.
 (73) HEWLETT-PACKARD COMPANY, Fort Collins (US)
 (54) Sposób elektrycznego i płynowego połączenia wymiennego pojemnika na atrament w układzie strumieniowej drukarki atramentowej oraz wymienny pojemnik na atrament do układu strumieniowej drukarki atramentowej

B1 (11) **196736** (41) 2004 07 26
 (51) **B41M 3/14** (2006.01)
B42D 15/10 (2006.01)
D21H 21/40 (2006.01)
G06K 19/06 (2006.01)
 (21) 357561 (22) 2001 02 22
 (30) 00 10008851 2000 02 25 DE
 (86) 2001 02 22 PCT/EP01/02036
 (87) 2001 08 30 WO01/62509, PCT Gazette nr 35/01
 (72) Braun Eckhard
 (73) GIESECKE & DEVRIENT GmbH, Munchen (DE)
 (54) Sposób wytwarzania nośnika danych, nośnik danych oraz półprodukt do wytwarzania nośników danych

B1 (11) **196558** (41) 2000 01 17
 (51) **B60C 11/12** (2006.01)
B60C 11/13 (2006.01)
 (21) 334002 (22) 1999 06 25
 (30) 98 9808652 1998 07 03 FR
 (72) Auxerre Pascal, Merino Lopez Joze, Garnier De Labareyre Bertrand
 (73) MICHELIN RECHERCHE ET TECHNIQUE, Granges-Paccot (CH); Societe de Technologie MICHELIN, Clermont-Ferrand (FR)
 (54) Bieżnik opony

B1 (11) **196545** (41) 2000 01 31
 (51) **B60H 1/24** (2006.01)
 (21) 334416 (22) 1999 07 15
 (30) 98 19831880 1998 07 17 DE
 (72) Celik Fahri, Jäckel Helmut
 (73) Happich Interiors GmbH, Wuppertal (DE)
 (54) Kanał powietrzny do pojazdów o dużej pojemności

B1 (11) **196556** (41) 2001 01 15
 (51) **B60J 10/02** (2006.01)
E06B 3/20 (2006.01)
 (21) 340012 (22) 1999 08 18
 (30) 98 19837308 1998 08 18 DE
 (86) 1999 08 18 PCT/EP99/06051
 (87) 2000 03 02 WO00/10825, PCT Gazette nr 09/00
 (72) Kiriakou Wassilios

(73) RICHARD FRITZ GMBH + CO. KG, Besigheim (DE)
 (54) Szyba zespolona

B1 (11) **196587** (41) 2001 06 04

(51) **B60K 15/07** (2006.01)
F17C 1/08 (2006.01)

(21) 342267 (22) 1999 07 21
 (30) 98 9809260 1998 07 21 FR
 (86) 1999 07 21 PCT/FR99/01796
 (87) 2000 02 03 WO00/05090, PCT Gazette nr 05/00
 (72) Vengeon Gérard, Parisot Philippe, Sahuc Guy, Petitpas Eric,
 Lebrun Bruno, Damont Gérard
 (73) GIAT INDUSTRIES, Versailles (FR)
 (54) Zbiornik dla pojazdu

B1 (11) **196711** (41) 2000 08 28

(51) **B60N 2/235** (2006.01)
 (21) 338626 (22) 2000 02 25
 (30) 99 9902349 1999 02 25 FR
 (72) Rohee René, Cillierre Francois
 (73) BERTRAND FAURE EQUIPEMENTS SA, Boulogne (FR)
 (54) Mechanizm przegubowy

B1 (11) **196432** (41) 2002 07 15

(51) **B60N 2/427** (2006.01)
B60R 21/02 (2006.01)
F16B 2/16 (2006.01)
 (21) 349367 (22) 2000 01 27
 (30) 99 29901916 1999 01 27 DE
 (86) 2000 01 27 PCT/DE00/00287
 (87) 2000 08 03 WO00/44583, PCT Gazette nr 31/00
 (72) Küspert Max, Brödler Hilmar
 (73) INNOTEC FORSCHUNGS- UND ENTWICKLUNGS-GMBH,
 Marktrechwitz (DE)
 (54) Akumulator sprężynowy uruchamiany elektrycznie

B1 (11) **196562** (41) 2001 04 09

(51) **B60N 2/48** (2006.01)
 (21) 335826 (22) 1999 10 06
 (72) De Filippo Emilio
 (73) Gestind Poland Sp. z o.o., Bielsko-Biała (PL)
 (54) Pochylny zagłówek fotela samochodowego

B1 (11) **196638** (41) 2001 06 04

(51) **B60R 25/00** (2006.01)
 (21) 342360 (22) 1999 02 19
 (30) 98 19807066 1998 02 20 DE
 (86) 1999 02 19 PCT/EP99/01082
 (87) 1999 08 26 WO99/42344, PCT Gazette nr 34/99
 (76) Messerschmid Ernst, Reutlingen (DE)
 (54) Sposób i urządzenie do globalnego zabezpieczania przedmiotów z elementami elektronicznymi oraz ich zastosowanie

B1 (11) **196593** (41) 2004 03 22

(51) **B61D 47/00** (2006.01)
 (21) 354973 (22) 2000 10 18
 (30) 99 9903643 1999 10 18 HU
 (86) 2000 10 18 PCT/HU00/00107
 (87) 2001 04 26 WO01/28836, PCT Gazette nr 17/01
 (72) Viragh Lajos, Brezovits Laszlo
 (73) MIKON KFT. MERNOKI, MUVESZETI ES IDEGENFORGALMI KFT.,
 Budapeszt (HU)
 (54) Urządzenie do podnoszenia i/lub przemieszczania kontenerów

B1 (11) **196469** (41) 2002 03 11

(51) **B61D 7/28** (2006.01)
B61D 7/26 (2006.01)
B61D 7/04 (2006.01)

(21) 342326 (22) 2000 08 31

(72) Zdunek Stanisław, Drabarek Bogdan
 (73) TABOR SZYNOWY Opole Spółka Akcyjna, Opole (PL)
 (54) Układ napędu pneumatyczno-ręcznego klap rozładunkowych wagonu samowyładowczego

B1 (11) **196428** (41) 2001 08 27

(51) **B61K 7/02** (2006.01)
 (21) 338460 (22) 2000 02 14
 (72) Chmielewski Andrzej, Dyduch Janusz, Gołaszewski Andrzej,
 Jedynek Grzegorz, Kubicki Antoni, Polak Adolf, Strzyż Eugeniusz
 (73) KAMAX Sp. z o.o., Kańczuga (PL)
 (54) Hamulec torowy

B1 (11) **196549** (41) 2003 05 19

(51) **B61L 5/10** (2006.01)
 (21) 351661 (22) 2000 05 10
 (30) 99 864 1999 05 14 AT
 (86) 2000 05 10 PCT/AT00/00130
 (87) 2000 11 23 WO00/69697, PCT Gazette nr 47/00
 (72) Achleitner Herbert, Hörtler Josef, Lassacher Armin
 (73) VAE GmbH, Wiedeń (AT)
 (54) Urządzenie do przestawiania i ryglowania ruchomych części zwrotnicy, zwłaszcza iglic zwrotnic tramwajowych

B1 (11) **196697** (41) 2001 11 05

(51) **B62B 3/14** (2006.01)
A47F 10/04 (2006.01)
B60L 11/18 (2006.01)
H02J 7/00 (2006.01)
 (21) 344362 (22) 2000 03 30
 (30) 99 19915316 1999 04 03 DE
 (86) 2000 03 30 PCT/DE00/00994
 (87) 2000 10 12 WO00/59348, PCT Gazette nr 41/00
 (72) Eberlein Herbert, Eckert Rainer, Hämmerle Jürgen
 (73) WANZL METALLWARENFABRIK GmbH, Leipheim (DE)
 (54) Urządzenie składające się z co najmniej dwóch wózków transportowych i stanowiska zbiorczego

B1 (11) **196789** (41) 2000 01 17

(51) **B63B 25/16** (2006.01)
F17C 3/02 (2006.01)
 (21) 334204 (22) 1999 07 06
 (30) 98 9808896 1998 07 10 FR
 (72) Dhellemmes Jacques, Jean Pierre
 (73) GAZ TRANSPORT ET TECHNIGAZ, Saint-Remy-les-Chevreuse (FR)
 (54) Zbiornik wodoszczelny izolujący cieplnie

B1 (11) **196739** (41) 2004 07 12

(51) **B63B 3/13** (2006.01)
B63G 8/00 (2006.01)
 (21) 356821 (22) 2003 01 02
 (76) Gawryś Grzegorz, Rzeszów (PL)
 (54) Załogowy obiekt pływający do prac podwodnych

B1 (11) **196760** (41) 2004 02 09

(51) **B64C 3/14** (2006.01)
B64C 27/46 (2006.01)
 (21) 355236 (22) 2002 07 29
 (72) Kania Wojciech, Stalewski Wieńczysław
 (73) Instytut Lotnictwa, Warszawa (PL)
 (54) Łopata wirnika nośnego statku powietrznego typu wiropląt

B1 (11) **196759** (41) 2003 10 06

(51) **B64F 5/00** (2006.01)
G01M 9/00 (2006.01)
 (21) 353110 (22) 2002 03 29

(72) Krzysiak Andrzej
 (73) Instytut Lotnictwa, Warszawa (PL)
 (54) Układ wymuszający oscylacyjne ruchy profilu aerodynamicznego z ruchomą klapką w komorze pomiarowej tunelu aerodynamicznego

B1 (11) **196547** (41) 2001 08 27
 (51) **B65B 43/12** (2006.01)
 (21) 343472 (22) 1999 04 21
 (30) 98 548 1998 04 21 DK
 (86) 1999 04 21 PCT/DK99/00219
 (87) 1999 11 11 WO99/57017, PCT Gazette nr 45/99

(72) Pape Henrik
 (73) SCHUR PACKAGING SYSTEMS A/S, Horsens (DK)
 (54) Sposób i urządzenie do napełniania produktami lub luźnym materiałem toreb z wstęgi toreb

B1 (11) **196554** (41) 2001 12 03
 (51) **B65B 7/28** (2006.01)
B29C 65/48 (2006.01)
 (21) 340268 (22) 2000 05 23
 (72) Przybysz Zbigniew, Chełmicki Mariusz
 (73) Przybysz Zbigniew, Dzierżgoń (PL)
 (54) Sposób szczelnego zamykania pojemników i urządzenie do szczelnego zamykania pojemników

B1 (11) **196513** (41) 2002 01 14
 (51) **B65D 33/18** (2006.01)
 (21) 345846 (22) 1999 07 08
 (30) 98 9814778 1998 07 08 GB
 98 9814771 1998 07 08 GB
 99 9912972 1999 06 04 GB
 (86) 1999 07 08 PCT/GB99/02049
 (87) 2000 01 20 WO00/02782, PCT Gazette nr 03/00
 (72) Smith Ian John, Griffiths John Joseph Dermot, Brassington Paul Stuart, Connelly Patrick Thomas
 (73) FLEXIPOL PACKAGING LIMITED, Haslingden (GB)
 (54) Torba

B1 (11) **196557** (41) 2000 11 06
 (51) **B65D 41/34** (2006.01)
B65D 47/10 (2006.01)
B65B 7/28 (2006.01)
 (21) 339893 (22) 2000 04 26
 (30) 99 301065 1999 04 28 US
 (72) Gregory James L.
 (73) OWENS-ILLINOIS CLOSURE INC., Toledo (US)
 (54) Zamknięcie pojemnika, opakowanie składające się z pojemnika i zamknięcia, sposób wytwarzania zamknięcia oraz sposób napełniania i kapslowania pojemnika za pomocą zamknięcia

B1 (11) **196679** (41) 2000 12 04
 (51) **B65D 65/40** (2006.01)
B32B 27/08 (2006.01)
 (21) 340177 (22) 2000 05 19
 (30) 99 9906503 1999 05 21 FR
 (72) Engelaere Jean-Claude
 (73) SOPLARIL S.A., Puteaux (FR)
 (54) Opakowanie z możliwością ponownego zamknięcia, w którym pojemnik zawiera warstwę zgrzewającą zrywalną i sposób jego wytwarzania

B1 (11) **196631** (41) 2002 12 16
 (51) **B65D 83/08** (2006.01)
B42F 7/12 (2006.01)
 (21) 348053 (22) 2001 06 12
 (76) Dąbrowski Sławomir, Warszawa (PL)
 (54) Podajnik ulotek

B1 (11) **196437** (41) 2002 01 02
 (51) **B65G 17/36** (2006.01)
 (21) 345662 (22) 1999 07 26
 (30) 98 9802647 1998 07 29 SE
 (86) 1999 07 26 PCT/SE99/01310
 (87) 2000 02 10 WO00/06472, PCT Gazette nr 06/00
 (72) Jagaeus Ulf
 (73) AGA AB, Lidingö (SE)
 (54) Urządzenie i taśma przenośnika do wytwarzania tabletek

B1 (11) **196526** (41) 2003 08 11
 (51) **B65G 21/12** (2006.01)
 (21) 351966 (22) 2002 01 30
 (72) Hajduk Jan, Bładyniec Kazimierz, Jaszczak Dariusz
 (73) SIGMA S.A., Jastków (PL)
 (54) Mechanizm korekcyjny

B1 (11) **196525** (41) 2003 11 17
 (51) **B65G 23/44** (2006.01)
 (21) 353727 (22) 2002 05 07
 (72) Wójcicki Waldemar, Brojewski Lech, Smółka Piotr, Pająk Marian
 (73) Fabryka Maszyn Górniczych PIOMA S.A., Piotrków Trybunalski (PL)
 (54) Przenośnik taśmowy oraz sposób eksploatacji przenośnika

B1 (11) **196550** (41) 2003 09 08
 (51) **B65G 23/44** (2006.01)
 (21) 352536 (22) 2002 02 28
 (72) Baron Eugeniusz, Borkowski Stanisław, Famulski Wiesław, Galczak Piotr, Wójcicki Waldemar, Wójcicki Michał
 (73) Przedsiębiorstwo Produkcyjno-Handlowo-Usługowe BETECH Sp. z o.o., Piotrków Trybunalski (PL)
 (54) Urządzenie do napinania taśmy przenośnika

B1 (11) **196801** (41) 2000 03 27
 (51) **B65G 47/10** (2006.01)
 (21) 335621 (22) 1999 09 23
 (30) 98 19981937 1998 09 23 CH
 (72) Dubois Jean-Marc, Oppenländer Wilfried
 (73) GEORG UTZ HOLDING AG, Bremgarten (CH)
 (54) Urządzenie transportowe z tworzywa sztucznego mające środki identyfikujące

B1 (11) **196765** (41) 1998 11 09
 (51) **B65G 47/82** (2006.01)
C03B 35/00 (2006.01)
 (62) 326209
 (21) 376947 (22) 1998 05 08
 (30) 97 854042 1997 05 08 US
 97 931720 1997 09 16 US
 (72) Leidy D.Wayne, DiFrank Frank J., Warnecke Ronald P.
 (73) OWENS-BROCKWAY GLASS CONTAINER INC., Toledo (US)
 (54) Sposób zabezpieczania przed uszkodzeniem zespołu pręta nośnego oraz zespół zabezpieczonego przed uszkodzeniem pręta nośnego

B1 (11) **196780** (41) 1998 11 09
 (51) **B65G 47/82** (2006.01)
 (21) 326209 (22) 1998 05 08
 (30) 97 854042 1997 05 08 US
 97 931720 1997 09 16 US
 (72) Leidy D. Wayne, DiFrank Frank J., Warnecke Ronald P.
 (73) OWENS-BROCKWAY GLASS CONTAINER INC., Toledo (US)
 (54) Urządzenie transportowo-ładujące do odprężarek tunelowych

B1 (11) **196758** (41) 2000 06 05
 (51) **B65G 65/34** (2006.01)

(21) 336160 (22) 1998 02 18
 (30) 97 29706821 1997 04 17 DE
 97 29709975 1997 06 09 DE
 (86) 1998 02 18 PCT/DE98/00480
 (87) 1998 10 29 WO98/47834, PCT Gazette nr 43/98
 (72) Büschenfeld Siegfried, Schürmann Wilfried
 (73) Horstmann Bernhard, Bad Oeynhausen (DE)
 (54) Urządzenie wyładowcze

B1 (11) **196740** (41) 2001 12 03
 (51) **B65H 19/12** (2006.01)
 (21) 347710 (22) 2001 05 24
 (30) 00 10025848 2000 05 25 DE
 (72) Kiprowski Carsten
 (73) Hauni Maschinenbau AG, Hamburg (DE)
 (54) Urządzenie do manipulowania bobinami

B1 (11) **196719** (41) 2003 07 28
 (51) **C01B 17/04** (2006.01)
 (21) 351803 (22) 2002 01 22
 (72) Borowiec Zdzisław, Kurek Wanda
 (73) Politechnika Krakowska im. T. Kościuszki, Kraków (PL)
 (54) Sposób katalitycznego utleniania siarkowodoru do siarki elementarnej

B1 (11) **196602** (41) 2003 09 08
 (51) **C01B 33/02** (2006.01)
C30B 33/12 (2006.01)
 (21) 352523 (22) 2002 02 27
 (72) Misiuk Andrzej, Wnuk Artur, Zhuravlev Konstantin S., Atnonova Irina V., Popov Vladimir P.
 (73) Instytut Technologii Elektronowej, Warszawa (PL)
 (54) Sposób otrzymywania struktur krzemowych wykazujących własności fotoluminescencyjne w zakresie widzialnym i nadfioletu

B1 (11) **196534** (41) 2006 03 06
 (51) **C01B 33/06** (2006.01)
B01J 29/06 (2006.01)
 (21) 369800 (22) 2004 08 30
 (72) Kowalak Stanisław, Janiszewska Ewa, Gierczyńska Monika
 (73) Uniwersytet im. Adama Mickiewicza, Poznań (PL)
 (54) Sposób otrzymywania cynkokrzemowych materiałów o strukturze MFI

B1 (11) **196717** (41) 2003 01 13
 (51) **C01G 1/02** (2006.01)
C01F 5/02 (2006.01)
C01G 9/02 (2006.01)
C01G 51/04 (2006.01)
C01G 31/02 (2006.01)
C01G 49/02 (2006.01)
B22F 9/00 (2006.01)
 (21) 348469 (22) 2001 07 03
 (72) Kurzawa Maria, Błońska-Tabero Anna
 (73) Politechnika Szczecińska, Szczecin (PL)
 (54) Nowa oksysól w trójskładnikowym układzie tlenków metali i sposób wytwarzania nowej oksysoli w trójskładnikowym układzie tlenków metali

B1 (11) **196718** (41) 2003 01 13
 (51) **C01G 1/02** (2006.01)
C01G 53/04 (2006.01)
C01G 9/02 (2006.01)
C01F 5/02 (2006.01)
C01G 31/02 (2006.01)
C01G 37/02 (2006.01)
B22F 9/00 (2006.01)

(21) 348470 (22) 2001 07 03
 (72) Kurzawa Maria, Bosacka Monika, Dąbrowska Grażyna
 (73) Politechnika Szczecińska, Szczecin (PL)
 (54) Nowa oksysól w trójskładnikowym układzie tlenków metali i sposób wytwarzania nowej oksysoli w trójskładnikowym układzie tlenków metali

B1 (11) **196776** (41) 2003 07 14
 (51) **C01G 9/00** (2006.01)
C01G 49/00 (2006.01)
C23G 1/36 (2006.01)
C25D 21/16 (2006.01)
 (21) 351460 (22) 2001 12 31
 (72) Szymanowski Jan, Miesiąc Ireneusz, Sastre Ana M., Regel-Rosocka Magdalena
 (73) Politechnika Poznańska, Poznań (PL)
 (54) Sposób regeneracji roztworów kwasu solnego zawierającego cynk

B1 (11) **196681** (41) 2003 04 22
 (51) **C02F 1/74** (2006.01)
C02F 7/00 (2006.01)
 (21) 350170 (22) 2001 10 17
 (76) Dąbkiewicz Czesław, Poznań (PL)
 (54) Napowietrzacz zestawu do oczyszczania wody

B1 (11) **196553** (41) 2000 11 20
 (51) **C02F 11/04** (2006.01)
B09B 3/00 (2006.01)
 (21) 333043 (22) 1999 05 11
 (72) Łoboda Hanna, Sala Robert, Lipska Kamila
 (73) HYDROGEOTECHNIKA Spółka z o.o., Kielce (PL)
 (54) Sposób unieszkodliwiania odpadów i osadów ściekowych

B1 (11) **196794** (41) 2000 08 14
 (51) **C02F 3/12** (2006.01)
C02F 3/30 (2006.01)
 (21) 338367 (22) 2000 02 11
 (30) 99 9901624 1999 02 11 FR
 (72) Bard Philippe, Michelet Jean
 (73) DEMATHIEU ET BARD, Verdun (FR)
 (54) Sposób oczyszczania ścieków

B1 (11) **196691** (41) 2002 11 18
 (51) **C02F 9/00** (2006.01)
C02F 1/28 (2006.01)
C02F 1/00 (2006.01)
 (21) 347459 (22) 2001 05 10
 (72) Ratajczak Włodzimierz, Porębski Tadeusz, Tomzik Sławomir, Miłczarek Alicja, Nennek Krystian, Witkowski Jan, Szczurek Marian, Kosubek Walter, Lichorobiec Władysław
 (73) Instytut Chemii Przemysłowej im. Prof. Ignacego Mościckiego, Warszawa (PL)
 (54) Sposób oczyszczania ścieków z przetworni benzolu koksochemicznego

B1 (11) **196495** (41) 2004 02 09
 (51) **C03B 31/00** (2006.01)
 (21) 355303 (22) 2002 08 01
 (76) Dubiel Andrzej, Rabka (PL)
 (54) Kompozycja szklana w postaci tafli i sposób otrzymywania kompozycji szklanej w postaci tafli

B1 (11) **196618** (41) 2004 09 06
 (51) **C03B 35/20** (2006.01)
C03B 23/03 (2006.01)
 (21) 359934 (22) 2001 07 11

(30) 00 0009270 2000 07 13 FR
00 0015395 2000 11 29 FR
(86) 2001 07 11 PCT/FR01/02238
(87) 2002 01 24 WO02/06170, PCT Gazette nr 04/02
(72) Garnier Gilles, Olivier Thierry, Machura Christophe
(73) SAINT-GOBAIN GLASS FRANCE, Courbevoie (FR)
(54) Sposób i urządzenie do gięcia tafli szklanej

B1 (11) **196616** (41) 2004 06 14
(51) **C03B 37/05** (2006.01)
(21) 356155 (22) 2000 09 08
(30) 99 9921841 1999 09 15 GB
(86) 2000 09 08 PCT/EP00/08771
(87) 2001 03 22 WO01/19742, PCT Gazette nr 12/01
(72) Rasmussen Svend Grove
(73) ROCKWOOL INTERNATIONAL A/S, Hedehusene (DK)
(54) Sposób wytwarzania wyrobów ze sztucznych włókien szklanych

B1 (11) **196687** (41) 2001 08 13
(51) **C03B 5/235** (2006.01)
C03B 3/00 (2006.01)
(21) 343352 (22) 2000 02 02
(30) 99 9901406 1999 02 05 FR
99 9916297 1999 12 22 FR
00FR 0000091 2000 01 18 WO
(86) 2000 02 02 PCT/FR00/00239
(87) 2000 08 10 WO00/46161, PCT Gazette nr 32/00
(72) Jeanvoine Pierre
(73) SAINT-GOBAIN GLASS FRANCE, Courbevoie (FR)
(54) Sposób i urządzenie do wytwarzania związków na bazie jednego lub więcej niż jednego krzemianu metali alkalicznych i/lub metali ziem alkalicznych i/lub metali ziem rzadkich

B1 (11) **196786** (41) 2001 06 18
(51) **C03B 7/096** (2006.01)
C03B 7/08 (2006.01)
(21) 344232 (22) 2000 12 01
(30) 99 455270 1999 12 06 US
(72) Dembicki Michael T., Scott Garrett L., Fick Kevin N.
(73) Owens-Brockway Glass Container Inc., Toledo (US)
(54) Urządzenie do kształtowania strumienia szkła powlekanego

B1 (11) **196581** (41) 2001 05 07
(51) **C03C 25/24** (2006.01)
D04H 1/64 (2006.01)
(21) 341860 (22) 1999 01 15
(30) 98 1008041 1998 01 16 NL
(86) 1999 01 15 PCT/NL99/00029
(87) 1999 07 22 WO99/36368, PCT Gazette nr 29/99
(72) Stanssens Dirk Armand Wim, Husemoen Thor, Hansen Erling Lennart
(73) ROCKWOOL INTERNATIONAL A/S, Hedehusene (DK)
(54) Sposób wytwarzania rozpuszczalnej w wodzie żywicy, żywica i jej zastosowanie oraz kompozycja wiążąca

B1 (11) **196748** (41) 2004 12 27
(51) **C03C 25/40** (2006.01)
C03C 1/00 (2006.01)
(21) 365187 (22) 2001 08 02
(30) 00 10037723 2000 08 02 DE
(86) 2001 08 02 PCT/EP01/08968
(87) 2002 02 07 WO02/10082, PCT Gazette nr 06/02
(72) Rupp Roman
(73) PFLEIDERER DAMMSTOFFTECHNIK INTERNATIONAL GMBH & CO. KG, Neumarkt (DE)
(54) Sposób wytwarzania kompozytu

B1 (11) **196630** (41) 2002 10 21
(51) **C04B 11/05** (2006.01)
C04B 28/14 (2006.01)
(21) 350031 (22) 1999 02 12
(86) 1999 02 12 PCT/FR99/00312
(87) 2000 08 17 WO00/47531, PCT Gazette nr 33/00
(72) Couturier Jean
(73) SOCIÉTÉ EUROPÉENNE D'EXPLOITATION DE TECHNOLOGIES INDUSTRIELLES, Le Cannet (FR)
(54) Sposób otrzymywania spoiwa hydraulicznego i spoiwo hydrauliczne

B1 (11) **196455** (41) 1999 10 25
(51) **C04B 28/14** (2006.01)
C04B 28/10 (2006.01)
(21) 332561 (22) 1999 04 16
(30) 98 9808261 1998 04 17 GB
(72) Boot Frank Lyn
(73) BPB PLC, Slough (GB)
(54) Produkt gipsowy i sposób jego wytwarzania

B1 (11) **196613** (41) 2003 06 16
(51) **C04B 35/52** (2006.01)
(21) 351820 (22) 2001 03 30
(30) 00 95133 2000 03 30 JP
(86) 2001 03 30 PCT/JP01/02704
(87) 2001 10 11 WO01/74738, PCT Gazette nr 41/00
(72) Ishii Akio, Nakamura Hitoshi, Nitta Michio, Wakasa Tsutomu, Mikami Hirofumi, Yamagami Yoshiyuki
(73) NIPPON STEEL CORPORATION, Tokio (JP); NIPPON ELECTRODE COMPANY LTD., Shizuoka (JP)
(54) Węglowy materiał ogniotrwały i sposób wytwarzania węglowego materiału ogniotrwałego

B1 (11) **196590** (41) 2003 02 24
(51) **C04B 35/583** (2006.01)
(21) 349197 (22) 2001 08 16
(72) Benko Ewa, Stobierski Ludosław, Kwiatkowski Jacek, Królicka Bogna, Klimczyk Piotr
(73) Instytut Zaawansowanych Technologii Wytwarzania, Kraków (PL)
(54) Kompozyt z regularnego azotku boru z ceramiczną fazą wiążącą

B1 (11) **196694** (41) 2004 10 04
(51) **C05C 9/02** (2006.01)
C05G 3/10 (2006.01)
(21) 359514 (22) 2003 04 03
(72) Kozioł Bolesław, Górecka Bożena
(73) Instytut Nawozów Sztucznych, Puławy (PL)
(54) Preparat do kondycjonowania nawozów mineralnych, zwłaszcza moczniaka

B1 (11) **196488** (41) 2004 08 23
(51) **C05F 11/02** (2006.01)
C05G 1/00 (2006.01)
(21) 358776 (22) 2003 02 17
(76) Grabiński Andrzej, Wrocław (PL)
(54) Sposób wytwarzania nawozu organiczno-mineralnego i nawóz organiczno-mineralny

B1 (11) **196449** (41) 2003 11 03
(51) **C06B 21/00** (2006.01)
C06B 31/28 (2006.01)
(21) 353666 (22) 2002 04 29
(72) Pągowski Witold, Adamczyk Andrzej, Buczkowski Daniel, Sobieraj Remigiusz, Wasilewski Mariusz, Subocz Bohdan
(73) Instytut Przemysłu Organicznego, Warszawa (PL)
(54) Sposób wytwarzania granulowanych materiałów wybuchowych

B1 (11) **196567** (41) 2002 03 11
 (51) **C06F 1/20** (2006.01)
F21V 35/00 (2006.01)
 (21) 349689 (22) 2001 09 17
 (72) Kamieniarz Lucyna, Sagatowicz Jerzy
 (73) Kamieniarz Lucyna, Sagatowicz Bożena Przedsiębiorstwo
 Produkcyjno-Handlowe B.L. MATCH s.c, Jamno (PL)
 (54) Element cierny do zapalania, zwłaszcza zniczy nagrobkowych

B1 (11) **196768** (41) 2002 02 11
 (51) **C07C 211/07** (2006.01)
C07C 51/48 (2006.01)
C12P 7/54 (2006.01)
 (21) 346524 (22) 1999 09 07
 (30) 98 60099438 1998 09 08 US
 98 60099439 1998 09 08 US
 98 60099440 1998 09 08 US
 98 60099475 1998 09 08 US
 (86) 1999 09 07 PCT/US99/20416
 (87) 2000 03 16 WO00/14052, PCT Gazette nr 11/00
 (72) Gaddy James L., Clausen Edgar C., Ko Ching-Whan, Wade Leslie E.,
 Wikstrom Carl V.
 (73) BIOENGINEERING RESOURCES, INC., Fayetteville (US); CELANESE
 INTERNATIONAL CORPORATION, Dallas (US)
 (54) Mieszanina niemieszalnego z wodą rozpuszczalnika i ko-roz-
 puszczalnika, użyteczna do ekstrakcji kwasu octowego ze strumieni
 wodnych, sposób otrzymywania kwasu octowego z fazy wodnej
 zawierającej kwas octowy, sposób beztlenowej fermentacji mi-
 krobiologicznej dla wytwarzania kwasu octowego, oraz sposoby
 wytwarzania kwasu octowego w procesie beztlenowej fermentacji
 mikrobiologicznej

B1 (11) **196491** (41) 2003 09 08
 (51) **C07C 211/35** (2006.01)
C07D 309/04 (2006.01)
A61K 31/135 (2006.01)
A61P 37/00 (2006.01)
 (21) 352742 (22) 2000 06 08
 (30) 99 9907396 1999 06 11 FR
 (86) 2000 06 08 PCT/FR00/01575
 (87) 2000 12 21 WO00/76953, PCT Gazette nr 51/00
 (72) Boigegrain Robert, Bourrie Bernard, Bourrie Martine, Casellas
 Pierre, Herbert Jean Marc, Lair Pierre, Nisato Dino, Paul Raymond,
 Vernieres Jean Claude
 (73) SANOFI-AVENTIS, Paryż (FR)
 (54) Pochodne benzenu, sposób ich wytwarzania, środek farma-
 ceutyczny i zastosowanie pochodnych benzenu

B1 (11) **196498** (41) 2001 08 13
 (51) **C07C 213/00** (2006.01)
 (62) 343315
 (21) 380953 (22) 1999 03 30
 (30) 98 87311 1998 03 31 JP
 (86) 1999 03 30 PCT/JP99/01617
 (87) 1999 10 07 WO99/50261, PCT Gazette nr 40/99
 (72) Hiramatsu Yoshiharu, Okada Tetsu, Kakinuma Makoto, Honma
 Tsunetoshi
 (73) SHIONOGI & CO. LTD., Osaka (JP)
 (54) Sposób wytwarzania aminoalkoholu lub jęgo soli

B1 (11) **196649** (41) 2003 12 15
 (51) **C07C 229/06** (2006.01)
C07C 227/00 (2006.01)
 (21) 354433 (22) 2002 06 12
 (72) Soroka Mirosław, Gurdak Anna

(73) Politechnika Wroclawska, Wrocław (PL)
 (54) Sposób wytwarzania N,N'-bis(karboksymetylo)- α , ω -diamino-
 alkanów

B1 (11) **196754** (41) 2003 11 17
 (51) **C07C 233/04** (2006.01)
C07C 231/00 (2006.01)
 (21) 353711 (22) 2002 05 06
 (72) Sułkowski Wiesław, Ossowski Jerzy
 (73) Uniwersytet Śląski, Katowice (PL)
 (54) Sposób otrzymywania diamidów kwasów aromatycznych

B1 (11) **196644** (41) 2000 06 05
 (51) **C07C 233/87** (2006.01)
C07C 235/56 (2006.01)
 (21) 336866 (22) 1999 11 30
 (30) 98 340379 1998 11 30 JP
 99 234329 1999 08 20 JP
 (72) Tohnishi Masanori, Nakao Hayami, Kohno Eiji, Nishida Tateki,
 Furuya Takashi, Shimizu Toshiaki, Seo Akira, Sakata Kazuyuki, Fujioka
 Shinsuke, Kanno Hideo
 (73) NIHON NOHYAKU CO., LTD., Tokio (JP)
 (54) Pochodne ftalamidu lub ich sól oraz rolniczo-ogrodniczy in-
 sektycyd

B1 (11) **196565** (41) 2001 11 05
 (51) **C07C 259/10** (2006.01)
C07C 35/08 (2006.01)
 (21) 339964 (22) 2000 04 28
 (72) Balcerzak Kazimierz, Zimowski Andrzej, Zylbersztejn Michał,
 Cieślak Robert, Gotkowski Andrzej, Pabian Irena, Traciłowski
 Stanisław
 (73) Instytut Chemii Przemysłowej im. Prof Ignacego Mościckiego,
 Warszawa (PL); Zakłady Azotowe PUŁAWY S.A., Puławy (PL)
 (54) Sposób otrzymywania oksymu cykloheksanonu o wysokiej
 czystości i małej zawartości wody

B1 (11) **196634** (41) 2000 03 27
 (51) **C07C 273/12** (2006.01)
C07C 273/00 (2006.01)
 (21) 334875 (22) 1998 01 20
 (30) 97 1005118 1997 01 29 NL
 (86) 1998 01 20 PCT/NL98/00036
 (87) 1998 07 30 WO98/32731, PCT Gazette nr 30/98
 (72) Van Wijck Julius Gerardus Theodorus, Meessen Jozef Hubert
 (73) DSM N.V., Heerlen (NL)
 (54) Sposób wytwarzania mocznika

B1 (11) **196671** (41) 2002 02 25
 (51) **C07C 29/76** (2006.01)
C07C 29/80 (2006.01)
 (21) 346752 (22) 1999 09 21
 (30) 98 19843652 1998 09 23 DE
 (86) 1999 09 21 PCT/EP99/06967
 (87) 2000 03 30 WO00/17140, PCT Gazette nr 13/00
 (72) Adrian Till, Bessling Bernd, Hasse Hans, Vansant Frans, Theis
 Gerhard
 (73) BASF AKTIENGESELLSCHAFT, Ludwigshafen (DE)
 (54) Sposób destylacyjnego uzyskiwania glikolu monoetylenowego
 o wysokiej czystości

B1 (11) **196645** (41) 2003 07 14
 (51) **C07C 291/04** (2006.01)
C07C 233/35 (2006.01)
 (21) 351628 (22) 2002 01 10
 (72) Piasecki Andrzej, Karczewski Sławomir

(73) Politechnika Wrocławska, Wrocław (PL)
 (54) Nowe N-tlenki di-amidoamin pochodnych kwasu 2-alkilomalonowego i sposób ich wytwarzania

B1 (11) **196503** (41) 2001 07 02

(51) **C07C 39/16** (2006.01)

C07C 37/74 (2006.01)

(21) 337475 (22) 1999 12 23

(72) Kiedik Maciej, Gawdzik Andrzej, Pokorska Zofia, Kałędkowska Małgorzata, Matyja Stanisław, Rdesińska-Ćwik Teresa

(73) Instytut Ciężkiej Syntezy Organicznej BLACHOWNIA, Kędzierzyn-Koźle (PL); Kiedik Maciej, Kędzierzyn-Koźle (PL); Gawdzik Andrzej, Opole (PL); Pokorska Zofia, Kędzierzyn-Koźle (PL); Kałędkowska Małgorzata, Kędzierzyn-Koźle (PL); Matyja Stanisław, Kędzierzyn-Koźle (PL); Rdesińska-Ćwik Teresa, Kędzierzyn-Koźle (PL)

(54) Sposób otrzymywania bisfenolu A o wysokiej czystości

B1 (11) **196685** (41) 2004 04 05

(51) **C07C 67/03** (2006.01)

C10L 1/02 (2006.01)

(21) 356222 (22) 2002 09 23

(72) Jarecka Tatiana, Mieszczeriakow Stanisław, Paćkowski Zbigniew, Bartuś Stanisław

(73) Ośrodek Badawczo-Rozwojowy Przemysłu Rafineryjnego, Płock (PL)

(54) Sposób wytwarzania estrów wyższych kwasów tłuszczowych

B1 (11) **196443** (41) 2000 03 27

(51) **C07C 67/343** (2006.01)

C07C 69/635 (2006.01)

C07C 69/734 (2006.01)

(21) 335599 (22) 1999 09 24

(30) 98 160695 1998 09 25 US

(72) Meyer Oliver, Eisenacht Rudi

(73) BASF AKTIENGESELLSCHAFT, Ludwigshafen (DE)

(54) Sposób wytwarzania fenylmalonianów dialkilo

B1 (11) **196674** (41) 2001 04 09

(51) **C07C 69/74** (2006.01)

C07C 61/06 (2006.01)

C07C 61/20 (2006.01)

A61K 31/195 (2006.01)

(21) 341431 (22) 1998 12 17

(30) 97 60069956 1997 12 17 US

98 60085252 1998 05 13 US

(86) 1998 12 17 PCT/US98/26871

(87) 1999 07 08 WO99/33781, PCT Gazette nr 27/99

(72) Babu Yarlagadda S., Chand Pooran, Montgomery John A.

(73) BIOCRYST PHARMACEUTICALS, INC., Birmingham (US)

(54) Podstawione cyklopentany i cyklopenteny, kompozycje je zawierające oraz ich zastosowanie

B1 (11) **196648** (41) 2001 07 30

(51) **C07D 201/16** (2006.01)

(21) 337954 (22) 2000 01 19

(72) Pająk Maksymilian, Skrzypiński Wojciech, Błaszczuk Agnieszka

(73) Politechnika Wrocławska, Wrocław (PL)

(54) Sposób ekstrakcji kaprolaktamu z roztworów wodnych

B1 (11) **196510** (41) 1999 04 26

(51) **C07D 213/56** (2006.01)

C07D 213/81 (2006.01)

C07D 233/26 (2006.01)

C07D 233/64 (2006.01)

C07D 231/12 (2006.01)

C07D 239/26 (2006.01)

C07D 241/12 (2006.01)

C07D 257/04 (2006.01)

C07D 277/68 (2006.01)

C07D 277/82 (2006.01)

A61K 31/425 (2006.01)

A61K 31/395 (2006.01)

(21) 329233 (22) 1998 10 16

(30) 97 285778 1997 10 17 JP

(72) Maruyama Tatsuya, Suzuki Takayuki, Onda Kenichi, Hayakawa Masahiko, Moritomo Hiroyuki, Kimizuka Tetsuya, Matsui Tetsuo

(73) ASTELLAS PHARMA Inc., Tokio (JP)

(54) Pochodne amidowe, ich sole oraz środek farmaceutyczny zawierający takie pochodne lub ich sole

B1 (11) **196471** (41) 2000 06 05

(51) **C07D 215/54** (2006.01)

C07D 401/12 (2006.01)

C07D 409/12 (2006.01)

C07D 491/04 (2006.01)

A61K 31/47 (2006.01)

A61P 35/00 (2006.01)

(21) 335999 (22) 1998 04 02

(30) 97 826604 1997 04 03 US

(86) 1998 04 02 PCT/US98/06480

(87) 1998 10 08 WO98/43960, PCT Gazette nr 40/98

(72) Wissner Allan, Johnson Bernard Dean, Reich Marvin Fred, Floyd Middleton Brawner Jr., Kitchen Douglas B., Tsou Hwei-Ru

(73) WYETH HOLDINGS CORPORATION, Madison (US)

(54) Podstawione 3-cyjanochinoliny, sposoby ich otrzymywania, kompozycja farmaceutyczna oraz zastosowanie tych związków w leczeniu

B1 (11) **196773** (41) 2003 07 28

(51) **C07D 217/10** (2006.01)

C07D 215/14 (2006.01)

C07D 235/06 (2006.01)

C07D 241/42 (2006.01)

C07D 277/64 (2006.01)

C07D 307/79 (2006.01)

C07D 333/56 (2006.01)

A61K 31/343 (2006.01)

A61K 31/47 (2006.01)

A61P 25/00 (2006.01)

(21) 352172 (22) 2000 06 09

(30) 99 165879 1999 06 11 JP

(86) 2000 06 09 PCT/JP00/03748

(87) 2000 12 21 WO00/76957, PCT Gazette nr 51/00

(72) Ono Satoshi, Saitoh Akihito, Iwakami Noboru, Nakagawa Masaya, Yamaguchi Sumie

(73) TOYAMA CHEMICAL CO., LTD., Tokio (JP)

(54) Pochodna N-alkiloksyalkilo-N,N-dialkiloaminy lub jej sole oraz środek zawierający ten związek stosowany do leczenia chorób neurodegeneratywnych

B1 (11) **196641** (41) 2000 02 14

(51) **C07D 223/16** (2006.01)

C07D 223/18 (2006.01)

C07D 243/24 (2006.01)

A61K 31/55 (2006.01)

A61K 31/5513 (2006.01)

A61P 25/28 (2006.01)

(21) 334305 (22) 1997 12 22

(30) 96 780025 1996 12 23 US

(86) 1997 12 22 PCT/US97/22986

(87) 1998 07 02 WO98/28268, PCT Gazette nr 26/98

(72) Wu Jing, Tung Jay S., Thorsett Eugene D., Pleiss Michael A., Nissen Jeffrey S., Neitz Jeffrey, Latimer Lee H., John Varghese,

Freedman Stephen, Britton Thomas C., Audia James E., Reel Jon K., Mabry Thomas E., Dressman Bruce A., Cwi Cynthia L., Droste James J., Henry Steven S., McDaniel Stacey L., Scott William Leonard, Stucky Russell D., Porter Warren J.

(73) ELAN PHARMACEUTICALS, INC., South San Francisco (US); ELI LILLY AND COMPANY, Indianapolis (US)

(54) Związki laktamowe i środek farmaceutyczny

B1 (11) **196442** (41) 2000 05 08

(51) **C07D 231/10** (2006.01)

C07D 401/04 (2006.01)

C07D 401/14 (2006.01)

C07D 405/12 (2006.01)

C07D 405/14 (2006.01)

C07D 409/12 (2006.01)

C07D 409/14 (2006.01)

C07C 317/44 (2006.01)

C07C 317/48 (2006.01)

C07C 255/65 (2006.01)

(21) 335610 (22) 1998 03 05

(30) 97 815848 1997 03 12 US

(86) 1998 03 05 PCT/EP98/01226

(87) 1998 09 17 WO98/40358, PCT Gazette nr 37/98

(72) Newsome Peter Wyatt

(73) BASF Agro B.V., Arnhem (NL), Wädenswil-Branch, Wädenswil, Wädenswil (CH)

(54) Sposób wytwarzania 1-arylopirazoli i związki pośrednie

B1 (11) **196446** (41) 2000 10 09

(51) **C07D 241/08** (2006.01)

C07D 265/32 (2006.01)

C07D 279/12 (2006.01)

C07C 323/52 (2006.01)

C07C 323/25 (2006.01)

C07C 323/60 (2006.01)

(21) 339287 (22) 2000 03 29

(30) 99 60126831 1999 03 30 US

(72) Quallich George Joseph, Raggon Jeffrey William, Hill Paul David

(73) PFIZER PRODUCTS INC., Groton (US)

(54) Sposób wytwarzania związków heterocyklicznych i nowe związki pośrednie

B1 (11) **196523** (41) 2002 05 06

(51) **C07D 251/16** (2006.01)

C07D 251/18 (2006.01)

A61K 31/53 (2006.01)

A61P 31/18 (2006.01)

(21) 348145 (22) 1999 11 04

(30) 98 60107799 1998 11 10 US

99 99203128 1999 09 24 EP

(86) 1999 11 04 PCT/EP99/08688

(87) 2000 05 18 WO00/27828, PCT Gazette nr 20/00

(72) De Corte Bart, De Jonge Marc René, Heeres Jan, Janssen Paul Adriaan Jan, Kavash Robert W., Koymans Lucien Maria Henricus, Kukla Michael Joseph, Ludovici Donald William, Van Aken Koen Jeanne Alfons

(73) JANSSEN PHARMACEUTICA N.V., Beerse (BE)

(54) Pochodna 2,4-dipodstawionej triazyny, sposób jej wytwarzania i zastosowanie oraz kompozycja farmaceutyczna i sposób jej wytwarzania

B1 (11) **196592** (41) 2002 07 29

(51) **C07D 251/62** (2006.01)

(21) 349442 (22) 1999 12 16

(30) 98 2166 1998 12 23 AT

(86) 1999 12 16 PCT/EP99/10008

(87) 2000 07 06 WO00/39107, PCT Gazette nr 27/00

(72) Coufal Gerhard

(73) AGROLINZ MELAMIN GMBH, Linz (AT)

(54) Sposób oczyszczania melaminy

B1 (11) **196454** (41) 1999 08 02

(51) **C07D 263/24** (2006.01)

C07C 315/04 (2006.01)

C07C 317/40 (2006.01)

(21) 331644 (22) 1997 08 18

(30) 96 699271 1996 08 19 US

(86) 1997 08 18 PCT/US97/14205

(87) 1998 02 26 WO98/07709, PCT Gazette nr 08/98

(72) Towson James C., Vashi Dhiru B.

(73) SCHERING CORPORATION, Kenilworth (US)

(54) Sposób wytwarzania oksazolinowych związków pośrednich do otrzymywania florfenikolu lub jego analogów i sposób wytwarzania florfenikolu

B1 (11) **196670** (41) 2002 02 25

(51) **C07D 301/10** (2006.01)

(21) 346778 (22) 1999 09 20

(30) 98 19843654 1998 09 23 DE

(86) 1999 09 20 PCT/EP99/06941

(87) 2000 03 30 WO00/17177, PCT Gazette nr 13/00

(72) Theis Gerhard, Vansant Frans

(73) BASF AKTIENGESELLSCHAFT, Ludwigshafen (DE)

(54) Sposób wytwarzania tlenu etylenu przez bezpośrednie utlenianie etylenu powietrzem lub tlenem

B1 (11) **196524** (41) 2002 07 29

(51) **C07D 311/58** (2006.01)

C07D 313/08 (2006.01)

C07D 335/06 (2006.01)

C07D 337/08 (2006.01)

A61K 31/335 (2006.01)

A61K 31/38 (2006.01)

A61P 3/10 (2006.01)

A61P 9/00 (2006.01)

(21) 349448 (22) 1999 12 20

(30) 98 9816574 1998 12 29 FR

(86) 1999 12 20 PCT/EP99/10114

(87) 2000 07 06 WO00/39113, PCT Gazette nr 27/00

(72) Brunet Michel, Zeiller Jean Jaques, Berthelon Jean Jaques, Contard Francis, Augert Guy, Geurrier Daniel

(73) MERCK PATENT GMBH, Darmstadt (DE)

(54) Benzopirany i benzoksepiny oraz tiochromany i benzotiepiny, sposób ich otrzymywania, preparaty farmaceutyczne zawierające te związki oraz ich zastosowanie

B1 (11) **196552** (41) 2001 08 13

(51) **C07D 333/68** (2006.01)

(21) 343315 (22) 1999 03 30

(30) 98 87311 1998 03 31 JP

(86) 1999 03 30 PCT/JP99/01617

(87) 1999 10 07 WO99/50261, PCT Gazette nr 40/99

(72) Honma Tsunetoshi, Hiramatsu Yoshiharu, Okada Tetsuo, Kakinuma Makoto

(73) SHIONOGI & CO., LTD., Osaka (JP)

(54) Sposób wytwarzania pochodnych benzenotiofenokarboksyamidowych

B1 (11) **196774** (41) 2003 10 20

(51) **C07D 401/04** (2006.01)

A61K 31/445 (2006.01)

C07D 405/14 (2006.01)

(21) 353164 (22) 2000 05 31

(30) 99 9901232 1999 06 04 ES

(86) 2000 05 31 PCT/EP00/05010
 (87) 2000 12 14 WO00/75130, PCT Gazette nr 50/00
 (72) Pages Santacana Lluís, Fonquerna Pou Silvia, Puig Duran Carles, Fernandez Forner Dolors
 (73) ALMIRALL PRODEFARMA, S.A., Barcelona (ES)
 (54) Pochodne indolilopiperydyny jako środki przeciwhistaminowe i przeciwalergiczne

B1 (11) **196708** (41) 2003 05 19

(51) **C07D 403/04** (2006.01)

C07D 407/14 (2006.01)

A61K 31/517 (2006.01)

A61P 15/10 (2006.01)

(21) 351624 (22) 2000 05 08
 (30) 99MI 995 1999 05 07 IT
 (86) 2000 05 08 PCT/EP00/04308
 (87) 2000 11 16 WO00/67735, PCT Gazette nr 46/00
 (72) Leonardi Amedeo, Motta Gianni, Testa Rodolfo, Sironi Giorgio
 (73) RECORDATI IRELAND LIMITED, Cork (IE)
 (54) Zastosowanie związków, selektywnych antagonistów receptora α_{1b} -adrenergicznego do wytwarzania leku do leczenia zaburzeń seksualnych oraz związek i kompozycja farmaceutyczna

B1 (11) **196477** (41) 2003 10 20

(51) **C07D 405/06** (2006.01)

A61K 31/343 (2006.01)

(21) 353157 (22) 2000 06 29
 (30) 99 19932314 1999 07 10 DE
 (86) 2000 06 29 PCT/EP00/06089
 (87) 2001 01 18 WO01/04112, PCT Gazette nr 03/01
 (72) Bathe Andreas, Helfert Bernd, Bottcher Henning
 (73) MERCK PATENT GMBH, Darmstadt (DE)
 (54) Pochodne benzofuranu

B1 (11) **196584** (41) 2002 02 25

(51) **C07D 413/04** (2006.01)

A61K 31/5395 (2006.01)

A61P 9/00 (2006.01)

(21) 346767 (22) 1999 12 07
 (30) 98 9802897 1998 12 14 HU
 (86) 1999 12 07 PCT/HU99/00095
 (87) 2000 06 22 WO00/35914, PCT Gazette nr 25/00
 (72) Jednakovits Andrea, Ürögdi Laszló, Dénes Laszló, Kurucz Istvan, Marvanyos Ede, Barabas Mihaly, Bacsy Ernő, Korom Zsuzsanna, Nagy Zoltan, Úrge Laszló, Szilberek Jenő, Acsai Karoly, Krajcsi Péter, Csakai Zita, Török Magdolna
 (73) BIOREX KUTATÓ ÉS FEJLESZTŐ RT., Veszprém-Szabadságpuszta (HU)
 (54) Optycznie czynna pochodna pirydylo-4H-1,2,4-oksadiazyny i jej zastosowanie w leczeniu chorób naczyń

B1 (11) **196778** (41) 2001 11 05

(51) **C07D 413/06** (2006.01)

C07D 249/02 (2006.01)

(21) 344581 (22) 1999 06 10
 (30) 98 9813025 1998 06 16 GB
 (86) 1999 06 10 PCT/GB99/01842
 (87) 1999 12 23 WO99/65900, PCT Gazette nr 51/99
 (72) Cottrell Ian Frank, Dolling Ulf H., Hands David, Wilson Robert Darrin
 (73) MERCK SHARP & DOHME LIMITED, Hoddesdon (GB)
 (54) Sposób wytwarzania etoksy-3-(S)-(4-fluorofenylo)-4-(3-(5-okso-1

B1 (11) **196508** (41) 2002 04 22

(51) **C07D 471/04** (2006.01)

A61K 31/4709 (2006.01)

(21) 347799 (22) 1999 11 15
 (30) 98 19854357 1998 11 25 DE
 (86) 1999 11 15 PCT/EP99/08778
 (87) 2000 06 02 WO00/31077, PCT Gazette nr 22/00

(72) Himmler Thomas, Rast Hubert
 (73) BAYER AKTIENGESELLSCHAFT, Leverkusen (DE)
 (54) Semi-chlorowodorek kwasu 8-cyjano-1-cyklopropylo-7-(1S,6S)-2,8-diazabicyklo[4.3.0]-nonan-8-ylo)-6-fluoro-1,4-dihydro-4-okso-3-chinolinokarboksyloвого, sposób jego wytwarzania i zastosowanie oraz lek go zawierający

B1 (11) **196749** (41) 2005 03 07

(51) **C07D 471/04** (2006.01)

A61K 31/437 (2006.01)

A61P 29/00 (2006.01)

(21) 361772 (22) 2003 08 21
 (72) Śladowska Helena, Filipek Barbara Maria, Sapa Jacek
 (73) Akademia Medyczna im. Piastów Śląskich we Wrocławiu, Wrocław (PL)
 (54) Nowa pochodna pirolo [3,4-c] pirydyny i sposób wytwarzania nowej pochodnej pirolo [3,4-c] pirydyny

B1 (11) **196516** (41) 2005 08 22

(51) **C07D 487/04** (2006.01)

C07D 233/52 (2006.01)

A61K 31/4985 (2006.01)

A61P 31/00 (2006.01)

(21) 365355 (22) 2004 02 18
 (72) Sztanke Krzysztof
 (73) Akademia Medyczna im. Feliksa Skubiszewskiego, Lublin (PL)
 (54) Nowe estry etylowe kwasów 8-arylo-2H-3,4,6,7-tetrahydroimidazo [2,1-c] [1,2,4] triazyno-4-okso-3-octowych i sposób ich wytwarzania

B1 (11) **196517** (41) 2005 08 22

(51) **C07D 487/04** (2006.01)

C07D 233/52 (2006.01)

A61K 31/4985 (2006.01)

A61P 31/00 (2006.01)

(21) 365356 (22) 2004 02 18
 (72) Sztanke Krzysztof
 (73) Akademia Medyczna im. Feliksa Skubiszewskiego, Lublin (PL)
 (54) Nowe estry metylowe kwasów 8-arylo-2H-3,4,6,7-tetrahydroimidazo [2,1-c] [1,2,4] triazyno-4-okso-3-octowych i sposób ich wytwarzania

B1 (11) **196751** (41) 2005 01 10

(51) **C07D 487/04** (2006.01)

A61P 25/00 (2006.01)

A61P 25/04 (2006.01)

(21) 361167 (22) 2003 07 09
 (72) Sztanke Krzysztof
 (73) Akademia Medyczna im. prof. Feliksa Skubiszewskiego, Lublin (PL)
 (54) Nowe estry etylowe kwasów 7,8-dihydro-6H-imidazo[2,1-c][1,2,4]triazyno-4-okso-3-mrówkowych i sposób ich wytwarzania

B1 (11) **196752** (41) 2005 01 24

(51) **C07D 487/04** (2006.01)

A61P 25/00 (2006.01)

A61P 25/04 (2006.01)

(21) 361373 (22) 2003 07 21
 (72) Sztanke Krzysztof, Matosiuk Dariusz, Fidecka Sylwia
 (73) Akademia Medyczna im. prof. Feliksa Skubiszewskiego, Lublin (PL)
 (54) Nowe 3-hydroksy-4-okso-8-arylo-7,8-dihydro-6H-imidazo [2,1-c][1,2,4]triazyny i sposób ich wytwarzania

B1 (11) **196580** (41) 2000 01 31
 (51) **C07D 495/14** (2006.01)
A61K 31/40 (2006.01)
A61P 35/00 (2006.01)
 (21) 334624 (22) 1999 07 27
 (30) 98 9809552 1998 07 27 FR
 (72) Rault Sylvain, Enguehard Cécile, Lancelot Jean-Charles, Robba Max, Atassi Ghanem, Pierre Alain, Caignard Daniel-Henri, Renard Pierre
 (73) LES LABORATOIRES SERVIER, Courbevoie Cedex (FR)
 (54) Nowe związki 8H-tieno-[2,3-b]pirolizyn-8-onu, sposób ich wytwarzania i zawierające je kompozycje farmaceutyczne oraz ich zastosowanie

B1 (11) **196527** (41) 2005 07 11
 (51) **C07F 5/00** (2006.01)
C07D 471/04 (2006.01)
A61K 49/06 (2006.01)
 (21) 364269 (22) 2003 12 30
 (72) Radecka-Paryzek Wanda, Patroniak Violetta
 (73) Uniwersytet im. Adama Mickiewicza, Poznań (PL)
 (54) Nowy związek makrocycliczny chloran(VII) dichloro-2,14-dimetylo-3,6,10,13,19-pentaazabicyklo[13.3.1.]nonadeca-1(19),2,13,15,17-pent aeniterbu(III) oraz sposób jego otrzymywania

B1 (11) **196650** (41) 2004 09 20
 (51) **C07F 5/00** (2006.01)
C07F 5/06 (2006.01)
 (21) 359226 (22) 2003 03 19
 (72) Starowieyski Kazimierz, Kruk Przemysław
 (73) Politechnika Warszawska, Warszawa (PL)
 (54) Sposób oczyszczania związków metaloorganicznych grupy 13

B1 (11) **196528** (41) 2005 06 27
 (51) **C07F 7/18** (2006.01)
B01J 20/286 (2006.01)
B01J 37/025 (2006.01)
 (21) 364207 (22) 2003 12 23
 (72) Wawrzyniak Rafał, Wasiak Wiesław, Urbaniak Włodzimierz
 (73) Uniwersytet im. Adama Mickiewicza, Poznań (PL)
 (54) Nowy środek kompleksujący jony metali oraz sposób jego otrzymywania

B1 (11) **196501** (41) 2004 10 04
 (51) **C07F 9/09** (2006.01)
 (21) 359425 (22) 2003 03 31
 (72) Kryczka Krzysztof, Kazmierczak Jerzy, Piguła Renata, Bombinska Danuta, Lewandowski Marek
 (73) Instytut Przemysłu Organicznego, Warszawa (PL)
 (54) Sposób wytwarzania fosforanu 2-aminoetylu

B1 (11) **196467** (41) 2003 06 16
 (51) **C07H 17/08** (2006.01)
A61K 31/7048 (2006.01)
 (21) 351133 (22) 2001 12 11
 (72) Biedrzycki Marek, Stępniewska Ewa, Naperty Sławomir, Nowakowska Krystyna, Cywiński Andrzej, Wdowiarek Włodzimierz, Mróz Anna, Osiński Dariusz, Kasińska Grażyna
 (73) Tarchomińskie Zakłady Farmaceutyczne POLFA Spółka Akcyjna, Warszawa (PL)
 (54) Nowa forma cyklicznego 11,12-węglanu erytromycyny A oraz kompozycje farmaceutyczne zawierające tę formę

B1 (11) **196569** (41) 2002 07 01
 (51) **C07H 19/173** (2006.01)
A61K 31/7052 (2006.01)
 (21) 344778 (22) 2000 12 22

(72) Jedliński Zbigniew, Grieb Paweł, Kawiak Jerzy, Kryczka Tomasz, Łuczyk-Juzwa Maria, Matuszowicz Andrzej, Lenz Robert W.
 (73) Centrum Materiałów Polimerowych i Węglowych Polskiej Akademii Nauk, Zabrze (PL)
 (54) Nowe estry oligomerów kwasu 3-hydroksymasłowego, sposób ich wytwarzania oraz środek farmaceutyczny

B1 (11) **196675** (41) 2001 01 02
 (51) **C07K 14/775** (2006.01)
A61K 38/16 (2006.01)
 (21) 339629 (22) 1998 09 28
 (30) 97 940095 1997 09 29 US
 (86) 1998 09 28 PCT/US98/20327
 (87) 1999 04 08 WO99/16459, PCT Gazette nr 14/99
 (76) Dasseux Jean-Louis, Bloomington (US); Sekul Renate, Ladenburg (DE); Buttner Klaus, Epfenbach (DE); Cornut Isabelle, Edingen-Neckarhausen (DE); Metz Gunther, Edingen-Neckarhausen (DE); Dufourcq Jean, Pessac (FR)
 (54) Agonista ApoA-I, multimeryczni agoniści ApoA-I, kompleks agonista ApoA-I-lipid, kompozycje farmaceutyczne i zastosowania multimerycznych agonistów ApoA-I

B1 (11) **196676** (41) 2001 01 02
 (51) **C07K 14/775** (2006.01)
A61K 38/16 (2006.01)
 (21) 339745 (22) 1998 09 28
 (30) 97 940096 1997 09 29 US
 (86) 1998 09 28 PCT/US98/20326
 (87) 1999 04 08 WO99/16458, PCT Gazette nr 14/99
 (76) Dasseux Jean-Louis, Bloomington (US); Sekul Renate, Ladenburg (DE); Buttner Klaus, Epfenbach (DE); Cornut Isabelle, Edingen-Neckarhausen (DE); Metz Gunther, Edingen-Neckarhausen (DE)
 (54) Agonista ApoA-I, multimeryczni agoniści ApoA-I, kompleks agonista ApoA-I-lipid, kompozycje farmaceutyczne i zastosowania multimerycznych agonistów ApoA-I

B1 (11) **196770** (41) 2001 11 19
 (51) **C07K 16/06** (2006.01)
A61K 39/395 (2006.01)
 (21) 344671 (22) 1999 06 09
 (30) 98 98201909 1998 06 09 EP
 98 60102055 1998 09 28 US
 (86) 1999 06 09 PCT/DK99/00312
 (87) 1999 12 16 WO99/64462, PCT Gazette nr 50/99
 (72) Laursen Inga, Teisner Býrge
 (73) STATENS SERUM INSTITUT, Kopenhaga S. (DK)
 (54) Sposób oczyszczania immunoglobuliny, produkt immunoglobuliny i jego zastosowanie

B1 (11) **196727** (41) 1999 12 20
 (51) **C08F 20/10** (2006.01)
C09D 133/04 (2006.01)
C09D 7/12 (2006.01)
 (21) 333762 (22) 1999 06 16
 (30) 98 19826412 1998 06 16 DE
 (72) Quis Peter, Liddiard Colin, Braum Manfred
 (73) Röhm GmbH, Chemische Fabrik, Darmstadt (DE)
 (54) Niskozapachowa żywica reaktywna na bazie (met)akrylanu, utwarzana na zimno, stosowana do powlekania podłóg, sposób wytwarzania powłoki niskozapachowej oraz zastosowanie tej żywicy

B1 (11) **196586** (41) 2002 06 03
 (51) **C08F 212/14** (2006.01)
C08F 220/34 (2006.01)
C09D 5/44 (2006.01)
C25D 13/22 (2006.01)
 (21) 348576 (22) 1999 11 30

(30) 98 217917 1998 12 21 US
 (86) 1999 11 30 PCT/US99/28269
 (87) 2000 06 29 WO00/37572, PCT Gazette nr 26/00
 (72) December Timothy, Ohrbom Walter, Menovcik Gregory
 (73) BASF CORPORATION, Southfield (US)
 (54) Polimer karbaminianowy, kataforetyczna kompozycja powłokowa i sposób osadzania kataforetycznego

B1 (11) **196614** (41) 2001 11 05
 (51) **C08G 69/28** (2006.01)
 (21) 344409 (22) 1999 05 26
 (30) 98 60087316 1998 05 29 US
 (86) 1999 05 26 PCT/US99/11661
 (87) 1999 12 02 WO99/61511, PCT Gazette nr 48/99
 (72) Bush Gregory E., Schwier Chris E., Lembcke Robert M., Cook Steven W.
 (73) SOLUTIA INC., St. Louis (US)
 (54) Sposób otrzymywania poliamidu i sposób ciągłego otrzymywania nylonu 6.6

B1 (11) **196537** (41) 2002 05 06
 (51) **C08K 3/34** (2006.01)
C08L 3/36 (2006.01)
C08L 101/00 (2006.01)
 (21) 348185 (22) 1999 11 08
 (30) 98 19985211 1998 11 09 NO
 (86) 1999 11 08 PCT/NO99/00336
 (87) 2000 05 18 WO00/27911, PCT Gazette nr 20/00
 (72) Danielssen Tore, Linnebo Anne Kathrine, Sandelin Bjorn
 (73) ELKEM ASA, Oslo (NO); MONDO MINERALS OY, Helsinki (FI)
 (54) Kompozycje żywic termoplastycznych, sposób wytwarzania kompozycji żywic termoplastycznych i mieszanka napelnaczy do stosowania w kompozycjach żywic termoplastycznych

B1 (11) **196705** (41) 2001 07 16
 (51) **C08K 5/00** (2006.01)
C08K 3/22 (2006.01)
 (21) 342941 (22) 1999 03 10
 (30) 98 9803396 1998 03 16 FR
 (86) 1999 03 10 PCT/FR99/00529
 (87) 1999 09 23 WO99/47599, PCT Gazette nr 38/99
 (72) George Catherine, Pouchelon Alain, Sac Jacques
 (73) RHODIA CHIMIE, Courbevoie Cedex (FR)
 (54) Kompozycja poliorganosiloksanowa oraz zastosowanie dodatków do wytwarzania takiej kompozycji

B1 (11) **196462** (41) 2001 07 16
 (51) **C08K 5/10** (2006.01)
 (21) 337792 (22) 2000 01 12
 (72) Penczek Piotr, Niska Anna
 (73) Instytut Chemii Przemysłowej im. Prof. Ignacego Mościckiego, Warszawa (PL)
 (54) Środek rozdzielający do przetwórstwa tworzyw sztucznych i sposób wytwarzania środka rozdzielającego do przetwórstwa tworzyw sztucznych

B1 (11) **196576** (41) 2004 04 05
 (51) **C08K 9/08** (2006.01)
C09C 3/10 (2006.01)
C08L 23/02 (2006.01)
C08J 5/18 (2006.01)
 (21) 355164 (22) 1999 12 22
 (30) 99 343825 1999 06 30 US
 (86) 1999 12 22 PCT/IB99/02099
 (87) 2001 01 11 WO01/02475, PCT Gazette nr 02/01
 (72) Drummond Donald Kendall
 (73) MINERALS TECHNOLOGIES INC., Nowy Jork (US)

(54) Sposób wytwarzania kompozycji zapobiegającej wzajemnemu sklepaniu się powierzchni folii, kompozycja i jej zastosowanie oraz mieszanina poliolefinowa

B1 (11) **196652** (41) 2002 04 08
 (51) **C08L 25/06** (2006.01)
C09D 125/06 (2006.01)
C04B 20/10 (2006.01)
 (21) 342982 (22) 2000 10 05
 (72) Olifierowicz Jerzy, Samobrod Anatolij, Truchan Kazimierz, Wyszynska Elzbieta
 (73) Politechnika Warszawska, Warszawa (PL)
 (54) Preparat wodochronny i sposób otrzymywania preparatu wodochronnego

B1 (11) **196654** (41) 2002 03 25
 (51) **C08L 77/00** (2006.01)
C08K 5/02 (2006.01)
 (21) 347331 (22) 1999 10 15
 (30) 98 19847627 1998 10 15 DE
 (86) 1999 10 15 PCT/EP99/07847
 (87) 2000 04 20 WO00/22035, PCT Gazette nr 16/00
 (72) Titzschkau Klaus
 (73) L. BRÜGGEMANN KG, Heilbronn (DE)
 (54) Stabilizowana kompozycja poliamidowa, zastosowanie stabilizatora oraz sposób wytwarzania stabilizowanej kompozycji poliamidowej

B1 (11) **196494** (41) 2004 01 26
 (51) **C10C 3/02** (2006.01)
 (21) 355047 (22) 2002 07 15
 (72) Szczepaniak Zenon, Niedzielski Zbigniew, Hariasz Janusz, Marciński Marek, Żółtański Antoni, Waszczyk Krzysztof, Zawieruszyński Kazimierz
 (73) ICSO CHEMICAL PRODUCTION Spółka z o.o., Kędzierzyn-Koźle (PL); Instytut Badawczy Dróg i Mostów, Warszawa (PL)
 (54) Modyfikator do asfaltu upłynnionego

B1 (11) **196573** (41) 2004 04 05
 (51) **C10G 1/10** (2006.01)
 (21) 356350 (22) 2002 09 27
 (76) Skworcow Igor, Nadarzyn (PL); Matveev Alexei, Moskwa (RU)
 (54) Sposób przerabiania zawierających gumę organicznych odpadów przemysłowych i komunalnych na surowiec chemiczny i paliwo silnikowe

B1 (11) **196744** (41) 2003 03 24
 (51) **C10G 47/00** (2006.01)
 (21) 355936 (22) 2002 09 09
 (30) 01 954328 2001 09 10 US
 (72) Cash Dennis R., Cambern Paul D.
 (73) Chevron USA Inc., San Ramon (US)
 (54) Sposób wytwarzania paliw i smarów w pojedynczym zintegrowanym układzie hydrokrakingu

B1 (11) **196540** (41) 2002 10 21
 (51) **C10G 50/00** (2006.01)
 (21) 353332 (22) 2002 04 11
 (30) 01MI 782 2001 04 12 IT
 (72) Flego Cristina, Perego Carlo, Marchionna Mario
 (73) SNAMPROGETTI S.p.A., S. Donato Milanese (IT); Eni Tecnologie S.p.A., S. Donato Milanese (IT)
 (54) Sposób wytwarzania paliwa, będącego frakcją oleju napędowego

B1 (11) **196775** (41) 2005 02 21
 (51) **C10G 65/02** (2006.01)

(21) 367265 (22) 2002 06 10
 (30) 01 174072 2001 06 08 JP
 (86) 2002 06 10 PCT/EP02/06664
 (87) 2002 12 19 WO02/100985, PCT Gazette nr 51/02
 (72) Abe Satoshi, Fujita Katsuhisa
 (73) NIPPON KETJEN CO., LTD., Tokio (JP)
 (54) Sposób obróbki wodorem ciężkiego oleju węglowodorowego i kombinacja katalizatorów do obróbki wodorem ciężkiego oleju węglowodorowego

B1 (11) **196692** (41) 2004 12 13
 (51) **C10G 9/04** (2006.01)
 (21) 364716 (22) 2002 04 24
 (30) 01 841277 2001 04 24 US
 (86) 2002 04 24 PCT/US02/13096
 (87) 2002 10 31 WO02/85623, PCT Gazette nr 44/02
 (72) Platvoet Erwin M.J., Gartside Robert J.
 (73) ABB LUMMUS GLOBAL INC., Bloomfield (US)
 (54) Grzejnik do pirolizy

B1 (11) **196688** (41) 2005 02 07
 (51) **C10G 9/16** (2006.01)
 (21) 366763 (22) 2002 06 12
 (30) 01 880588 2001 06 13 US
 (86) 2002 06 12 PCT/US02/18850
 (87) 2002 12 19 WO02/100982, PCT Gazette nr 51/02
 (72) Chapman Paul J., Platvoet Erwin M.J., Gartside Robert J.
 (73) ABB LUMMUS GLOBAL INC., Bloomfield (US)
 (54) Grzejnik do pirolizy

B1 (11) **196620** (41) 2006 10 30
 (51) **C10L 5/44** (2006.01)
 (21) 374516 (22) 2005 04 20
 (72) Dzik Tomasz, Mięso Rafał, Mięso Ryszard, Stawiński Zbigniew, Urbanek Krzysztof, Klesyk Zbigniew, Górecki Henryk Jan, Hoffmann Józef
 (73) EST-EKOLOGICZNE SYSTEMY TRANSPORTOWE Sp. z o.o., Kraków (PL); Dzik Tomasz, Kraków (PL); Mięso Rafał, Kraków (PL); Mięso Ryszard, Kraków (PL); Stawiński Zbigniew, Wrocław (PL); Urbanek Krzysztof, Strzelno (PL); Klesyk Zbigniew, Bródzki (PL); Górecki Henryk Jan, Kamieniec Wrocławski (PL); Hoffmann Józef, Wrocław (PL)
 (54) Przemysłowe paliwo stałe

B1 (11) **196724** (41) 2003 10 20
 (51) **C10M 169/06** (2006.01)
 (21) 353525 (22) 2002 04 19
 (76) Zaděcki Wiesław, Zabrze (PL); Graniczna Joanna, Bytom (PL); Marzec Zbigniew, Zabrze (PL); Juszczyk Józef, Gliwice (PL)
 (54) Środek smarno-technologiczny, zwłaszcza do rozjazdów torowisk i obrzeży kół pojazdów szynowych

B1 (11) **196514** (41) 2004 01 12
 (51) **C11B 1/10** (2006.01)
C10G 3/00 (2006.01)
 (21) 354845 (22) 2002 07 03
 (72) Sawa Józef, Hys Lech
 (73) Politechnika Lubelska, Lublin (PL)
 (54) Sposób i urządzenie do produkcji paliw płynnych

B1 (11) **196621** (41) 2004 08 23
 (51) **C11D 1/825** (2006.01)
C11D 1/66 (2006.01)
 (21) 359549 (22) 2001 06 15
 (30) 00 594878 2000 06 15 US
 (86) 2001 06 15 PCT/US01/19137
 (87) 2001 12 20 WO01/96509, PCT Gazette nr 51/01

(72) Wagers Kevin J.
 (73) S. C. JOHNSON & SON, INC., Racine (US)
 (54) Wodna kompozycja czyszcząca o uniwersalnym zastosowaniu

B1 (11) **196484** (41) 2004 08 23
 (51) **C11D 13/18** (2006.01)
C11D 17/00 (2006.01)
B29C 45/16 (2006.01)
 (21) 358751 (22) 2001 03 29
 (30) 00 0008553 2000 04 06 GB
 (86) 2001 03 29 PCT/EP01/03601
 (87) 2001 10 18 WO01/77277, PCT Gazette nr 42/01
 (72) Browne Michael Andrew, Lloyd Paul, Mani Sudhir, Overton Christine Ann, Stocker Frederick Edmund, Agnew Andrew
 (73) UNILEVER NV, Rotterdam (NL)
 (54) Sposób wytwarzania detergentowej kostki i urządzenie do wytwarzania detergentowej kostki

B1 (11) **196482** (41) 2004 09 20
 (51) **C11D 3/14** (2006.01)
C11D 17/00 (2006.01)
 (21) 361062 (22) 2001 10 15
 (30) 00 00203831 2000 11 03 EP
 (86) 2001 10 15 PCT/EP01/11881
 (87) 2002 05 16 WO02/38720, PCT Gazette nr 20/02
 (72) Baggi Paola, Burgess Helen, Fontana Cinzia, Inamura Takashi
 (73) UNILEVER N.V., Rotterdam (NL)
 (54) Kompozycja do czyszczenia twardych powierzchni

B1 (11) **196731** (41) 2003 03 10
 (51) **C12G 3/00** (2006.01)
C12N 1/18 (2006.01)
C12P 7/06 (2006.01)
 (21) 349544 (22) 2001 09 06
 (72) Czupryński Bogusław, Wolska Małgorzata, Woźniak Roman, Kłosowski Grzegorz, Kotarska Katarzyna, Juszcakiewicz Danuta, Narojczyk Jolanta
 (73) Instytut Biotechnologii Przemysłu Rolno-Spożywczego, Warszawa (PL)
 (54) Sposób otrzymywania spirytusu surowego

B1 (11) **196781** (41) 1999 09 27
 (51) **C12N 1/21** (2006.01)
C12P 13/14 (2006.01)
C12N 15/53 (2006.01)
C12N 15/60 (2006.01)
C12R 1/01 (2006.01)
 (21) 332072 (22) 1999 03 18
 (30) 98 69068 1998 03 18 JP
 98 297129 1998 10 19 JP
 (72) Izui Hiroshi, Ono Eiji, Matsui Kazuhiko, Moriya Mika, Ito Hisao, Hara Yoshihiko
 (73) AJINOMOTO CO., INC., Tokio (JP)
 (54) Mikroorganizm wytwarzający kwas L-glutaminowy i sposób wytwarzania kwasu L-glutaminowego

B1 (11) **196686** (41) 2003 08 11
 (51) **C12N 11/04** (2006.01)
C07K 4/12 (2006.01)
 (21) 352079 (22) 2002 02 07
 (72) Struszczyk Henryk, Kucharska Magdalena, Niekraszewicz Antoni, Urbanowski Alojzy, Wesołowska Ewa, Ciechańska Danuta
 (73) Abbott Laboratories de Costa Rica Ltd., Abbott Park (US)
 (54) Sposób oczyszczania chitozanu z białek

B1 (11) **196626** (41) 1998 12 21
 (51) **C12N 15/17** (2006.01)

C12N 15/63 (2006.01)**C12N 15/62** (2006.01)**C07K 14/62** (2006.01)**A61K 38/28** (2006.01)

(21) 326936 (22) 1998 06 20

(30) 97 19726167 1997 06 20 DE

(72) Ertl Johann, Habermann Paul, Geisen Karl, Seipke Gerhard

(73) SANOFI-AVENTIS DEUTSCHLAND GmbH,

Frankfurt nad Menem (DE)

(54) Nowe pochodne insuliny, sposób ich wytwarzania, prekursorzy pochodnych insuliny, sekwencje DNA kodujące te prekursorzy, wektory ekspresyjne, komórka gospodarza, środek farmaceutyczny, roztwór o aktywności insulinowej i zastosowanie nowych pochodnych insuliny

B1 (11) **196427** (41) 2000 12 18(51) **C12N 15/19** (2006.01)**C07K 14/52** (2006.01)**A61K 38/19** (2006.01)**A61K 38/48** (2006.01)**G01N 33/68** (2006.01)

(21) 339545 (22) 1998 09 28

(30) 97 97116863 1997 09 29 EP

97 97122471 1997 12 19 EP

98 98104216 1998 03 10 EP

(86) 1998 09 28 PCT/EP98/06143

(87) 1999 04 08 WO99/16877, PCT Gazette nr 14/99

(72) Proost Paul, Struyf Sofie, Van Damme Jo

(73) APPLIED RESEARCH SYSTEMS ARS HOLDING N.V.,

Curacao (AN)

(54) Białko RANTES skrócone na końcu aminowym, rekombinacyjny sposób jego wytwarzania oraz jego zastosowanie, cząsteczki DNA, wektor ekspresyjny, komórka gospodarza i kompozycja farmaceutyczna, oraz zastosowanie CD26/DPP IV

B1 (11) **196607** (41) 2000 06 19(51) **C12N 15/34** (2006.01)**C07K 14/01** (2006.01)**C12N 15/86** (2006.01)**C12N 5/10** (2006.01)**C12Q 1/68** (2006.01)**A61K 48/00** (2006.01)

(21) 336312 (22) 1998 04 15

(30) 97 97201121 1997 04 15 EP

(86) 1998 04 15 PCT/NL98/00213

(87) 1998 10 22 WO98/46760, PCT Gazette nr 42/98

(72) Noteborn Matheus Hubertus Maria, Pietersen Alexandra Maria

(73) LEADD B.V., Leiden (NL)

(54) Nośnik dostarczający geny, komórka gospodarza i zastosowanie nośnika dostarczającego geny

B1 (11) **196790** (41) 2002 02 25(51) **C12N 15/62** (2006.01)**C12N 15/12** (2006.01)**C07K 14/705** (2006.01)**A61K 31/713** (2006.01)**G01N 33/50** (2006.01)

(21) 346698 (22) 1999 09 13

(30) 98 199801164 1998 09 15 DK

98 60102896 1998 10 02 US

(86) 1999 09 13 PCT/DK99/00481

(87) 2000 03 23 WO00/15807, PCT Gazette nr 12/00

(72) Halkier Torben, Haaning Jesper

(73) PHARMEXA A/S, Horsholm (DK)

(54) Zastosowanie zwierzęcego polipeptydu OPGL lub jego podsekwencji, lub analogu OPGL, zastosowanie fragmentu kwasu nukle-

inowego, zastosowanie wektora przenoszącego fragment kwasu nukleinowego, zastosowanie niepatogennej transformowanej komórki, zastosowanie kompozycji zawierającej taki fragment lub wektor, sposób identyfikacji zmodyfikowanego polipeptydu OPGL, sposób wytwarzania kompozycji immunogennej

B1 (11) **196530** (41) 1999 06 07(51) **C12N 15/86** (2006.01)**A61K 39/295** (2006.01)

(62) 330879

(21) 380134 (22) 1997 06 23

(30) 96 9608242 1996 06 27 FR

(86) 1997 06 23 PCT/FR97/01115

(87) 1997 12 31 WO97/49825, PCT Gazette nr 57/97

(72) Audonnet Jean-Christophe, Baudu Philippe

(73) MERIAL, Lyon (FR)

(54) Rekombinowany psi wirus herpes (CHV), szczepionka lub kompozycja immunologiczna, poliwalentna szczepionka, ich zastosowanie oraz sposób wyrażania białka G wirusa wścieklizny

B1 (11) **196606** (41) 2001 02 12(51) **C12N 15/86** (2006.01)**C12N 5/10** (2006.01)**C12Q 1/68** (2006.01)**C12N 7/01** (2006.01)

(21) 340601 (22) 1998 11 17

(30) 97 9714383 1997 11 17 FR

(86) 1998 11 17 PCT/FR98/02453

(87) 1999 05 27 WO99/25861, PCT Gazette nr 21/99

(72) Crouzet Joël, Robert Jean-Jacques, Vigne Emmanuelle, Yeh Patrice

(73) AVENTIS PHARMA S.A., Antony Cedex (FR)

(54) Sposób umożliwiający zmniejszenie częstości homologicznych zdarzeń rekombinacyjnych, sposób wytwarzania wadliwych rekombinacyjnych adenowirusów, defektywny adenowirus i linia komórkowa

B1 (11) **196787** (41) 2001 06 04(51) **C12P 17/18** (2006.01)**C07D 493/04** (2006.01)**B01D 15/08** (2006.01)**A61K 31/335** (2006.01)**A61P 35/00** (2006.01)**C12R 1/01** (2006.01)

(21) 342423 (22) 1999 02 17

(30) 98 396 1998 02 19 CH

98 1007 1998 05 05 CH

(86) 1999 02 17 PCT/EP99/01025

(87) 1999 08 26 WO99/42602, PCT Gazette nr 34/99

(72) Hofmann Hans, Mahnke Marion, Memmert Klaus, Petersen Frank, Schupp Thomas, Küsters Ernst, Mutz Michael

(73) NOVARTIS AG, Bazylea (CH)

(54) Nowy sposób zatężania epotytonów, nowe pożywki hodowlane oraz nowy sposób wytwarzania epotytonów

B1 (11) **196578** (41) 1998 09 14(51) **C12Q 1/68** (2006.01)**C12N 15/63** (2006.01)**C07H 21/04** (2006.01)**C12N 15/11** (2006.01)

(21) 325343 (22) 1998 03 12

(30) 97 19710159 1997 03 12 DE

(72) Kirschbaum Bernd, Stahl Wilhelm, Winkler Irvin, Meisterernst Michael

(73) Hoechst Aktiengesellschaft, Frankfurt nad Menem (DE)

(54) Sposób identyfikacji substancji farmakologicznie czynnych obejmujący bezkomórkową transkrypcję in vitro i matryca DNA

B1 (11) **196624** (41) 2004 08 23

(51) **C21B 13/10** (2006.01)

C21B 13/00 (2006.01)

(21) 359526 (22) 2001 08 09

(30) 00 241485 2000 08 09 JP

(86) 2001 08 09 PCT/JP01/06863

(87) 2002 02 14 WO02/12570, PCT Gazette nr 07/02

(72) Hino Mitsutaka, Kobayashi Isao, Kikuchi Shoichi

(73) KABUSHIKI KAISHA KOBE SEIKO SHO, Hyogo (JP)

(54) Sposób wytwarzania metalicznego żelaza

B1 (11) **196538** (41) 2004 11 02

(51) **C21D 8/02** (2006.01)

C22C 38/04 (2006.01)

(21) 362508 (22) 2001 12 06

(30) 00 10060948 2000 12 06 DE

(86) 2001 12 06 PCT/EP01/14306

(87) 2002 06 13 WO02/46480, PCT Gazette nr 24/02

(72) Engl Bernhard, Senk Dieter, Schmitz Johann Wilhelm, Offergeld Andreas

(73) ThyssenKrupp Steel AG, Duisburg (DE)

(54) Sposób wytwarzania taśmy walcowanej na gorąco ze stali o wysokiej zawartości manganu

B1 (11) **196663** (41) 2002 05 06

(51) **C22B 1/10** (2006.01)

G05B 15/00 (2006.01)

(21) 343570 (22) 2000 10 26

(72) Sekuła Robert, Piasecki Wojciech

(73) ABB Sp. z o.o., Warszawa (PL)

(54) Sposób sterowania przebiegiem endotermicznych lub egzotermicznych procesów chemicznych w złożu fluidalnym

B1 (11) **196664** (41) 2002 05 06

(51) **C22B 1/10** (2006.01)

G05B 15/00 (2006.01)

(21) 343571 (22) 2000 10 26

(72) Sekuła Robert, Piasecki Wojciech

(73) ABB Sp. z o.o., Warszawa (PL)

(54) Sposób sterowania przebiegiem endotermicznych lub egzotermicznych procesów chemicznych w reaktorze katalitycznym

B1 (11) **196483** (41) 2005 04 04

(51) **C22B 3/44** (2006.01)

(21) 368526 (22) 2002 10 23

(30) 01 20012055 2001 10 24 FI

(86) 2002 10 23 PCT/FI02/00819

(87) 2003 05 01 WO03/035916, PCT Gazette nr 18/03

(72) Hämäläinen Matti

(73) OUTOKUMPU OYJ, Espoo (FI)

(54) Sposób usuwania chlorku miedzi (II) z roztworu chlorku miedzi

B1 (11) **196489** (41) 2004 10 18

(51) **C22C 38/18** (2006.01)

C22C 38/40 (2006.01)

(21) 361985 (22) 2001 11 22

(30) 00 0004586 2000 12 11 SE

(86) 2001 11 22 PCT/SE01/02576

(87) 2002 06 20 WO02/48418, PCT Gazette nr 25/02

(72) Sandberg Odd, Tidesten Magnus

(73) UDDEHOLM TOOLING AKTIEBOLAG, Hagfors (SE)

(54) Stop stali i zastosowanie stopu stali

B1 (11) **196693** (41) 2004 11 29

(51) **C22C 38/44** (2006.01)

(21) 363975 (22) 2002 04 03

(30) 01 0104551 2001 04 04 FR

(86) 2002 04 03 PCT/FR02/01151

(87) 2002 10 17 WO02/81766, PCT Gazette nr 42/02

(72) Arbab Alireza, Lefebvre Bruno, Vaillant Jean-Claude

(73) V & M FRANCE, Boulogne-Billancourt (FR)

(54) Stal na produkty rurowe bez szwu do zastosowań w wysokiej temperaturze

B1 (11) **196643** (41) 2005 01 10

(51) **C22C 9/00** (2006.01)

C22F 1/08 (2006.01)

(21) 365670 (22) 2001 08 07

(30) 00 60224054 2000 08 09 US

(86) 2001 08 07 PCT/US01/24854

(87) 2002 02 14 WO02/12583, PCT Gazette nr 07/02

(72) Bogel Andreas, Seeger Jorg, Kuhn Hans-Achim, Breedis John F., Caron Ronald N., Tyler Derek E.

(73) OLIN CORPORATION, Clayton (US); WIELAND-WERKE AG, Ulm (DE)

(54) Stop miedzi, sposób wytwarzania półwyrobu ze stopu miedzi i zastosowanie stopu miedzi

B1 (11) **196721** (41) 2003 06 02

(51) **C23C 2/04** (2006.01)

(21) 350866 (22) 2001 11 26

(72) Guzik Edward, Kopyciński Dariusz, Miodowski Zbigniew, Winiarski Mirosław

(73) Akademia Górniczo-Hutnicza im. Stanisława Staszica, Kraków (PL)

(54) Kąpiel do cynkowania ogniowego

B1 (11) **196518** (41) 2002 10 07

(51) **C23F 13/04** (2006.01)

(21) 346945 (22) 2001 04 05

(72) Opydo Władysław, Kublicki Zdzisław, Twardosz Grzegorz, Kulesza Kurt

(73) Politechnika Poznańska, Poznań (PL)

(54) Sposób elektroimpulsowej ochrony przed korozją wzdłużnych, metalowych konstrukcji

B1 (11) **196598** (41) 2004 08 23

(51) **C23G 1/08** (2006.01)

C23F 1/16 (2006.01)

C23F 1/28 (2006.01)

(21) 359628 (22) 2001 08 02

(30) 00 633508 2000 08 07 US

(86) 2001 08 02 PCT/US01/24367

(87) 2002 02 14 WO02/12592, PCT Gazette nr 07/02

(72) Grubb John F., Fritz James D., Polinski Ronald E.

(73) ATI PROPERTIES, INC., Gardena (US)

(54) Sposób zwiększania odporności na korozję, zwłaszcza korozję szczelinową, austenitycznej stali nierdzewnej

B1 (11) **196603** (41) 2002 04 08

(51) **C25D 17/10** (2006.01)

C25D 21/16 (2006.01)

C10M 175/04 (2006.01)

(21) 342793 (22) 2000 09 25

(72) Korpała Marian, Musiałek Krzysztof, Polowski Waldemar, Rutkowski Wojciech

(73) Instytut Zaawansowanych Technologii Wytwarzania, Kraków (PL)

(54) Elektroda do rozbijania emulsji olejowych i cieczy zanieczyszczonych olejem

B1 (11) **196594** (41) 2001 12 17

(51) **D01F 2/02** (2006.01)

D21C 9/00 (2006.01)

C08B 1/00 (2006.01)

(21) 340715 (22) 2000 06 12
 (72) Struszczyk Henryk, Ciechańska Danuta, Wawro Dariusz, Urbanowski Alojzy, Guzińska Krystyna, Wrześniewska-Tosik Krystyna
 (73) Instytut Biopolimerów Włókien Chemicznych, Łódź (PL)
 (54) Sposób wytwarzania włókien, folii i innych produktów z modyfikowanej, rozpuszczalnej celulozy

B1 (11) **196619** (41) 2000 10 09
 (51) **D03D 11/00** (2006.01)
 (21) 338239 (22) 1999 05 25
 (30) 98 9811089 1998 05 23 GB
 (86) 1999 05 25 PCT/CA99/00462
 (87) 1999 12 02 WO99/61698, PCT Gazette nr 48/99
 (72) Johnson Dale B., Seabrook Ronald H., Stone Richard, Danby Roger
 (73) ASTENJOHNSON, Inc., Kanata (CA)
 (54) Tkanina tworząca kompozyt z wiązaną osnową

B1 (11) **196582** (41) 2000 08 28
 (51) **D04H 3/14** (2006.01)
D04H 1/54 (2006.01)
B31F 1/07 (2006.01)
A61F 13/15 (2006.01)
 (21) 337619 (22) 1998 06 05
 (30) 97 19725749 1997 06 18 DE
 (86) 1998 06 05 PCT/EP98/03384
 (87) 1998 12 23 WO98/58109, PCT Gazette nr 51/98
 (72) Wagner Werner
 (73) Advanced Design Concepts GmbH, Hannover (DE)
 (54) Sposób wytłaczania pasma chłonnej włókniny oraz zespół walców do wytłaczania pasma chłonnej włókniny

B1 (11) **196706** (41) 2001 05 07
 (51) **D06N 7/00** (2006.01)
D21H 27/20 (2006.01)
D21H 27/40 (2006.01)
 (21) 341765 (22) 1999 01 08
 (30) 98 19800797 1998 01 13 DE
 (86) 1999 01 08 PCT/EP99/00063
 (87) 1999 07 22 WO99/36624, PCT Gazette nr 29/99
 (72) Mickan Karl
 (73) ERFURT & SOHN KG, Wuppertal (DE)
 (54) Wielowarstwowa wytłaczana tapeta, sposób wytwarzania wielowarstwowej wytłaczanej tapety oraz urządzenie do wytwarzania wielowarstwowej wytłaczanej tapety

B1 (11) **196450** (41) 2001 05 21
 (51) **D21F 11/00** (2006.01)
 (21) 343882 (22) 2000 11 15
 (30) 99 19955081 1999 11 15 DE
 (72) Schulz Hartmut
 (73) Felix Schoeller jr. Foto- und Spezialpapiere GmbH & Co. KG, Osnabrück (DE)
 (54) Papier podłożowy i materiał do zapisu metodą drukowania strumieniowego

B1 (11) **196791** (41) 2004 08 09
 (51) **D21H 11/04** (2006.01)
D21C 9/14 (2006.01)
 (21) 358568 (22) 2003 02 03
 (72) Surma-Ślusarska Barbara, Danielewicz Dariusz, Bolek Marianna
 (73) Politechnika Łódzka, Łódź (PL)
 (54) Sposób wytwarzania bielonych mas celulozowych siarczanych z drewna iglastego

B1 (11) **196797** (41) 1999 09 27
 (51) **D21H 17/67** (2006.01)
 (21) 331959 (22) 1999 03 12
 (30) 98 980566 1998 03 13 FI
 (72) Silenius Petri
 (73) M-REAL OYJ, Helsinki (FI)
 (54) Sposób zmniejszania pozostałości po spalaniu powlekanego papieru albo tektury, sposób zmniejszania zużycia ściernego sita oraz powleczony papier

B1 (11) **196680** (41) 2002 06 03
 (51) **D21H 21/16** (2006.01)
D21H 17/17 (2006.01)
 (21) 348660 (22) 1998 06 12
 (86) 1998 06 12 PCT/US98/11597
 (87) 1999 12 16 WO99/64934, PCT Gazette nr 50/99
 (72) Brungardt Clement L.
 (73) HERCULES INCORPORATED, Wilmington (US)
 (54) Zastosowanie papieru zaklejonego w warunkach alkalicznych i sposób wytwarzania papieru

B1 (11) **196707** (41) 2001 04 23
 (51) **D21H 25/00** (2006.01)
D21G 1/00 (2006.01)
 (21) 341574 (22) 1999 01 11
 (30) 98 980044 1998 01 12 FI
 (86) 1999 01 11 PCT/FI99/00014
 (87) 1999 07 15 WO99/35334, PCT Gazette nr 28/99
 (72) Dettling Bernhard, Ahonen Heikki
 (73) IDI-HEAD OY, Ritvala (FI)
 (54) Sposób obróbki wstęg włóknistych

B1 (11) **196709** (41) 2002 01 02
 (51) **D21H 25/00** (2006.01)
D04D 9/00 (2006.01)
 (21) 340931 (22) 2000 06 19
 (72) Płoski Piotr, Płoska Danuta
 (73) Płoski Piotr, Liwa (PL)
 (54) Sposób wytwarzania ozdobnej taśmy papierowej

B1 (11) **196622** (41) 2004 04 19
 (51) **E01C 19/20** (2006.01)
 (21) 356627 (22) 2002 10 14
 (72) Moskwa Krzysztof, Okrasszewski Jerzy, Pawlicki Marek, Węgrzyn Władysław
 (73) Wytwórnia Sprzętu Pożarniczego OGNIOCHRON S.A., Andrychów (PL)
 (54) Dozownik piasku

B1 (11) **196637** (41) 2001 06 04
 (51) **E01F 8/02** (2006.01)
 (21) 336956 (22) 1999 12 02
 (72) Wrona Roman, Droźniak Andrzej, Parnicki Władysław, Turbak Adam, Mazur Marek, Siklucky Grzegorz
 (73) Zakład Realizacyjno-Projektowy Obiektów Ochrony Ekologicznej EKO-PAR Sp. z o.o., Kraków (PL)
 (54) Ekologiczny ekran dźwiękochłonny przystosowany do rozwoju roślinności

B1 (11) **196788** (41) 2000 04 25
 (51) **E01H 10/00** (2006.01)
E01C 19/20 (2006.01)
 (21) 336094 (22) 1999 10 19
 (30) 98 19856657 1998 10 23 DE
 99 29907419 1999 04 27 DE
 (72) Duteweert Wout Bernardus Wilhelmus

(73) Schmidt Holding GmbH, St. Blasien (DE)
 (54) Samochód ciężarowy z zamontowanym na nim w sposób zdejmowalny urządzeniem nadstawczym

B1 (11) **196800** (41) 2000 02 14
 (51) **E01H 8/12** (2006.01)
 (21) 334122 (22) 1998 10 20
 (30) 97 1775 1997 10 20 AT
 (86) 1998 10 20 PCT/EP98/06643
 (87) 1999 04 29 WO99/20843, PCT Gazette nr 17/99
 (72) Hillbrand Georg
 (73) FLORIANER BAHN FORSCHUNGS-UND ERRICHTUNGSGESELLSCHAFT MBH, St. Florian (AT)
 (54) Sposób i urządzenie do oczyszczania rowków szyn, zwłaszcza kolejowych i tramwajowych

B1 (11) **196536** (41) 1999 06 07
 (51) **E02D 29/12** (2006.01)
E03F 5/02 (2006.01)
 (21) 329992 (22) 1998 11 30
 (30) 97 19753332 1997 12 02 DE
 (72) Haase Uwe, Eggmann Emil
 (73) B+N Bergbautechnik Handels GmbH, Hünxe (DE)
 (54) Ruchome urządzenie pomocnicze do włazów

B1 (11) **196702** (41) 2000 08 14
 (51) **E02D 31/00** (2006.01)
 (21) 337325 (22) 1998 06 05
 (30) 97 29709938 1997 06 07 DE
 (86) 1998 06 05 PCT/EP98/03385
 (87) 1998 12 10 WO98/55701, PCT Gazette nr 49/98
 (76) Kortmann Karl, Schüttorf (DE)
 (54) Wanna wychwytyjąca

B1 (11) **196583** (41) 2001 06 18
 (51) **E03B 9/10** (2006.01)
 (21) 342286 (22) 2000 08 31
 (30) 99 19961420 1999 12 17 DE
 (72) Buhla Michael, Swoboda Markus
 (73) Kettler GmbH, Dorsten (DE)
 (54) Zestaw obsługowy dla przewodów przebiegających w podbudowie drogi

B1 (11) **196555** (41) 2000 11 20
 (51) **E03F 5/046** (2006.01)
E02D 29/14 (2006.01)
 (21) 340088 (22) 2000 05 11
 (30) 99 9906007 1999 05 11 FR
 (72) Monneret Jean-Jacques
 (73) NORINCO, Saint Crepin Ibouvillers (FR)
 (54) Element drogowy, zawierający co najmniej jedną ramę z metalową kratą

B1 (11) **196435** (41) 2003 10 20
 (51) **E03F 7/06** (2006.01)
 (21) 353504 (22) 2002 04 18
 (72) Sawicki Cezary
 (73) ASPOL FV Sp.z o.o., Łódź (PL)
 (54) Urządzenie zabezpieczające urządzenia sanitarne przed dostawaniem się gryzoni

B1 (11) **196451** (41) 2000 06 05
 (51) **E04B 1/19** (2006.01)
E04B 1/58 (2006.01)
E04B 1/343 (2006.01)
 (21) 336113 (22) 1998 02 28
 (30) 97 19714996 1997 04 10 DE

(86) 1998 02 28 PCT/EP98/01143
 (87) 1998 10 15 WO98/45552, PCT Gazette nr 41/98
 (72) Bruder Hans
 (73) OCTANORM-VERTRIEBS-GMBH FÜR BAUELEMENTE, Filderstadt (DE)
 (54) Głowica przyłączeniowa dla nośników kratowych do wytwarzania przenośnych konstrukcji

B1 (11) **196713** (41) 2004 05 17
 (51) **E04C 5/16** (2006.01)
 (21) 355717 (22) 1998 07 23
 (30) 97 29721146 1997 11 28 DE
 (86) 1998 07 23 PCT/EP98/04641
 (87) 1999 06 10 WO99/28570, PCT Gazette nr 23/99
 (72) Baron Alfred
 (73) MAX BÖGL BAUUNTERNEHMUNG GMBH & CO. KG, Neumarkt (DE)
 (54) Urządzenie do łączenia zakończeń gwintowanych prętów zbrojeniowych

B1 (11) **196444** (41) 2000 09 25
 (51) **E04D 13/14** (2006.01)
E04D 13/03 (2006.01)
E04D 13/147 (2006.01)
 (21) 338074 (22) 1998 07 08
 (30) 97 825 1997 07 08 DK
 (86) 1998 07 08 PCT/DK98/00319
 (87) 1999 01 21 WO99/02799, PCT Gazette nr 03/99
 (72) Andersen Bjarne Andrés, Larsen Henrik Hauberg
 (73) VKR HOLDING A/S, Soborg (DK)
 (54) Kofnierz łączący do połączenia elementu konstrukcji budynku przenikającego przez dach ze strukturą podpokryciową dachu

B1 (11) **196632** (41) 2000 07 03
 (51) **E04D 3/30** (2006.01)
E04B 5/10 (2006.01)
E04B 7/20 (2006.01)
E04C 3/07 (2006.01)
 (21) 336622 (22) 1998 04 30
 (30) 97 524 1997 05 06 DK
 (86) 1998 04 30 PCT/DK98/00170
 (87) 1998 11 12 WO98/50647, PCT Gazette nr 45/98
 (76) Svensson Peehr Mathias Ornfelt, Skanderborg (DK)
 (54) Element płytowy dachu i dźwigar dla elementu płytowego dachu

B1 (11) **196678** (41) 2001 08 13
 (51) **E04F 13/04** (2006.01)
E04C 2/32 (2006.01)
 (21) 343358 (22) 1999 04 07
 (30) 98 19981622 1998 04 08 NO
 (86) 1999 04 07 PCT/NO99/00118
 (87) 1999 11 04 WO99/55985, PCT Gazette nr 44/99
 (72) Johnsen Finn
 (73) ISOLA AS, Notodden (NO)
 (54) Zastosowanie płytki jako płytki tynkowej i jako płytki pod rury lub kable do podgrzewanych podłóg

B1 (11) **196441** (41) 2000 05 08
 (51) **E04G 1/15** (2006.01)
 (21) 335679 (22) 1998 03 18
 (30) 97 19711498 1997 03 19 DE
 (86) 1998 03 18 PCT/EP98/01587
 (87) 1998 09 24 WO98/41712, PCT Gazette nr 38/98
 (72) Schwörer Artur
 (73) PERI GMBH, Weissenhorn (DE)
 (54) Rusztowanie rozkładane, zwłaszcza rusztowanie elewacyjne

B1 (11) **196499** (41) 2001 10 22
 (51) *E06B 11/02* (2006.01)
E06B 11/08 (2006.01)
 (21) 339590 (22) 2000 04 11
 (72) Leix Dieter
 (73) Brüder Siegel GmbH & Co. KG Draht-und Metallwarenfabrik, Leipzig (DE)
 (54) Blokada przejścia

B1 (11) **196559** (41) 1999 09 13
 (51) *E06B 3/96* (2006.01)
F16B 7/00 (2006.01)
 (21) 331662 (22) 1999 02 26
 (30) 98 19809482 1998 03 06 DE
 (72) Budich Wolfgang, Niemann Hans Dieter
 (73) Niemann Hans Dieter, Kerpen-Horem (DE)
 (54) Łącznik narożny spawany dla komorowych elementów kształtowych

B1 (11) **196642** (41) 2004 06 28
 (51) *E21B 10/58* (2006.01)
 (21) 356424 (22) 2001 01 26
 (30) 00 500813 2000 02 15 US
 00 591644 2000 06 09 US
 (86) 2001 01 26 PCT/US01/02789
 (87) 2001 08 23 WO01/61142, PCT Gazette nr 34/01
 (72) Dunn Curnie A., Haga Phillip W., Massa Ted R., Bise Douglas E., Condon Gary J., Belsheim Stephen T., Rutherford James E.
 (73) KENNAMETAL INC., Latrobe (US)
 (54) Obrótowa koronka wiertnicza

B1 (11) **196595** (41) 2004 07 12
 (51) *E21B 7/20* (2006.01)
 (21) 356816 (22) 2001 02 21
 (30) 00 289 2000 02 24 AT
 (86) 2001 02 21 PCT/AT01/00044
 (87) 2001 08 30 WO01/63085, PCT Gazette nr 35/01
 (72) Mocivnik Josef, Bohm Karl
 (73) ALWAG TUNNELAUSBAU GESELLSCHAFT m.b.H., Pasching (AT)
 (54) Przyrząd do wiercenia otworów wiertniczych, w szczególności do wiercenia udarowego lub udarowo-obrotowego

B1 (11) **196798** (41) 2002 10 21
 (51) *E21C 41/22* (2006.01)
 (21) 347076 (22) 2001 04 11
 (72) Kosiorowski Alfred, Kosior Aleksander, Kobziński Jan, Butra Jan, Pytel Witold, Dębkowski Rafał
 (73) KGHM CUPRUM Spółka z o.o. - Centrum Badawczo-Rozwojowe, Wrocław (PL)
 (54) Sposób eksploatacji złóż minerałów użytecznych systemem komorowo-filarowym

B1 (11) **196657** (41) 2003 05 19
 (51) *E21D 11/14* (2006.01)
 (21) 350689 (22) 2001 11 14
 (72) Ziobroń Józef, Dragon Tomasz, Głuch Piotr, Śliwczyński Bogumił, Bieg Eugeniusz, Til Zbigniew
 (73) Przedsiębiorstwo Produkcyjno-Górnictwo ROW-JAS Sp. z o.o., Jastrzębie Zdrój (PL)
 (54) Typoszereg odrzwi wielkogabarytowych obudowy podporowej, łukowej do odgałęzień i rozwidleń górniczych wyrobisk korytarzowych

B3 (11) **196662** (41) 2003 02 10
 (51) *E21D 11/30* (2006.01)
 (21) 349057 (22) 2001 08 03

(61) 190942
 (76) Iwanowicz Roman, Zabrze (PL); Kaczmarzyk Stanisław, Zabrze (PL)
 (54) Górnicza stopa podporowa spawana

B1 (11) **196571** (41) 2003 06 30
 (51) *E21D 23/00* (2006.01)
 (21) 351366 (22) 2001 12 24
 (72) Szyguła Marek, Cieślak Zbigniew, Jenczmyk Dariusz, Lenard Jan, Bednarz Ryszard
 (73) Centrum Mechanizacji Górnictwa KOMAG, Gliwice (PL)
 (54) Skrajna sekcja ścianowej obudowy górniczej

B1 (11) **196799** (41) 2003 06 16
 (51) *E21F 15/00* (2006.01)
C09K 17/00 (2006.01)
 (21) 351009 (22) 2001 12 03
 (72) Grzegorzek Piotr, Szeja Wiesław
 (73) Przedsiębiorstwo Handlowe-Uslugowe i Produkcyjne GEPEX Sp. z o.o., Wodzisław Śląski (PL)
 (54) Sposób otrzymywania mieszaniny do rekonsolidacji górotworu oraz mieszanina do rekonsolidacji górotworu

B1 (11) **196777** (41) 2001 06 18
 (51) *F01D 5/14* (2006.01)
F04D 29/38 (2006.01)
F04D 29/32 (2006.01)
 (21) 342227 (22) 2000 08 29
 (30) 99 455826 1999 12 06 US
 (72) Liu Hsin-Tuan, Dickman Robert D., Krabacher Kenneth William, Steinmetz Gregory Todd, Beacher Brent Franklin, Doloresco Bryan Keith
 (73) GENERAL ELECTRIC COMPANY, Schenectady (US)
 (54) Łopatką sprężarki, zwłaszcza do silnika turbogazowego

B1 (11) **196585** (41) 2000 05 08
 (51) *F01L 9/02* (2006.01)
 (21) 336378 (22) 1999 11 03
 (30) 98 98811102 1998 11 04 EP
 (72) Wunder Alfred Franz
 (73) Wärtsilä Schweiz AG, Winterthur (CH)
 (54) Urządzenie do wytwarzania sygnałów sterujących pracą silnika spalinowego i silnik spalinowy

B1 (11) **196779** (41) 2001 12 17
 (51) *F01N 3/28* (2006.01)
 (21) 345489 (22) 1999 07 26
 (30) 98 19838750 1998 08 26 DE
 (86) 1999 07 26 PCT/EP99/05320
 (87) 2000 03 09 WO00/12878, PCT Gazette nr 10/00
 (72) Schnigenberg Jörn
 (73) VOLKSWAGEN AKTIENGESELLSCHAFT, Wolfsburg (DE)
 (54) Sposób wytwarzania obudowy katalizatora silników spalinowych

B1 (11) **196623** (41) 2004 08 23
 (51) *F02B 1/04* (2006.01)
F01L 1/28 (2006.01)
 (21) 358795 (22) 2003 02 19
 (72) Kiersnowski Jan, Dyner Piotr
 (73) Pracownia Informatyki NUMERON Sp. z o.o., Częstochowa (PL)
 (54) Silnik spalinowy czterosurowy

B1 (11) **196653** (41) 2001 04 09
 (51) *F02G 5/00* (2006.01)
 (21) 335916 (22) 1999 10 08

(72) Żmudzki Stefan
 (73) Politechnika Szczecińska, Szczecin (PL)
 (54) Sposób utylizacji ciepła spalin silników o zapłonie samoczynnym i ograniczenia emisji substancji toksycznych tych spalin oraz układ do utylizacji ciepła spalin silników o zapłonie samoczynnym i ograniczenia emisji substancji toksycznych tych spalin

B1 (11) **196560** (41) 2000 01 17
 (51) **F02L 3/02** (2006.01)
 (21) 334206 (22) 1999 07 06
 (30) 98 98810648 1998 07 08 EP
 (72) Brunner Heinrich, Bitterli Alois
 (73) Wärtsilä Schweiz AG, Winterthur (CH)
 (54) Zawór do silnika spalinowego

B1 (11) **196436** (41) 2002 05 20
 (51) **F02M 37/22** (2006.01)
 (21) 348241 (22) 1999 12 10
 (30) 98 9815755 1998 12 14 FR
 (86) 1999 12 10 PCT/FR99/03098
 (87) 2000 06 22 WO00/36291, PCT Gazette nr 25/00
 (72) Mazet Henri
 (73) MAGNETI MARELLI FRANCE, Nanterre (FR)
 (54) Sposób i urządzenie do wykrywania zapchania w filtrze paliwa układu zasilania w paliwo silnika spalinowego

B1 (11) **196478** (41) 2003 09 22
 (51) **F03D 1/04** (2006.01)
F03D 9/00 (2006.01)
 (21) 352937 (22) 1999 11 05
 (30) 99 9906076 1999 05 12 FR
 (86) 1999 11 05 PCT/FR99/02705
 (87) 2000 11 23 WO00/70219, PCT Gazette nr 47/00
 (72) Le Nabour Marcel, Hagopian Christophe
 (73) COMPAGNIE INTERNATIONALE DE TURBINES ATMOSPHERIQUES, Alfortville (FR)
 (54) Silnik wiatrowy z ukośnymi łopatomami

B1 (11) **196763** (41) 2000 11 06
 (51) **F03D 7/04** (2006.01)
F03D 7/02 (2006.01)
F03D 9/00 (2006.01)
H02P 9/00 (2006.01)
 (21) 338639 (22) 1998 08 07
 (30) 97 907513 1997 08 08 US
 (86) 1998 08 07 PCT/US98/16512
 (87) 1999 02 18 WO99/07996, PCT Gazette nr 07/99
 (72) Mikhail Amir S., Christenson Craig L., Cousineau Kevin L., Erdman William L., Holley William E.
 (73) General Electric Company, Schenectady (US)
 (54) Układ turbiny wiatrowej o zmiennej prędkości

B1 (11) **196601** (41) 2001 01 29
 (51) **F16B 23/00** (2006.01)
 (62) 340302
 (21) 380853 (22) 1998 10 28
 (30) 97 961626 1997 10 31 US
 (86) 1998 10 28 PCT/US98/22864
 (87) 1999 05 14 WO99/23389, PCT Gazette nr 19/99
 (72) Stacy W. Dodd
 (73) PHILLIPS SCREW COMPANY, Wakefield (US)
 (54) Gwintowany element złączny, mający oś wzdłużną, z łbem zaopatrzonym w przeznaczony do współpracy z wkrętakiem powierzchni usytuowane wokół osi wzdłużnej

B1 (11) **196608** (41) 2001 01 29
 (51) **F16B 23/00** (2006.01)
B25B 15/00 (2006.01)

(62) 340302
 (21) 380854 (22) 1998 10 28
 (30) 97 961626 1997 10 31 US
 (86) 1998 10 28 PCT/US98/22864
 (87) 1999 05 14 WO99/23389, PCT Gazette nr 19/99
 (72) Stacy W. Dodd
 (73) PHILLIPS SCREW COMPANY, Wakefield (US)
 (54) Gwintowany element złączny, mający oś wzdłużną, z łbem zaopatrzonym w przeznaczony do współpracy z wkrętakiem powierzchni usytuowane wokół osi wzdłużnej i wkrętak do użycia wraz z nim

B1 (11) **196609** (41) 2001 01 29
 (51) **F16B 23/00** (2006.01)
B25B 15/00 (2006.01)
 (62) 340302
 (21) 380855 (22) 1998 10 28
 (30) 97 961626 1997 10 31 US
 (86) 1998 10 28 PCT/US98/22864
 (87) 1999 05 14 WO99/23389, PCT Gazette nr 19/99
 (72) Stacy W. Dodd
 (73) PHILLIPS SCREW COMPANY, Wakefield (US)
 (54) Gwintowany element złączny z zagłębieniem w łbie do wprowadzenia wkrętaka i wkrętak do użycia wraz z nim

B1 (11) **196610** (41) 2001 01 29
 (51) **F16B 23/00** (2006.01)
B25B 15/00 (2006.01)
 (62) 340302
 (21) 380856 (22) 1998 10 28
 (30) 97 961626 1997 10 31 US
 (86) 1998 10 28 PCT/US98/22864
 (87) 1999 05 14 WO99/23389, PCT Gazette nr 19/99
 (72) Stacy W. Dodd
 (73) PHILLIPS SCREW COMPANY, Wakefield (US)
 (54) Wkrętak do wprowadzenia w zagłębienie w łbie gwintowanego elementu złącznego

B1 (11) **196611** (41) 2001 01 29
 (51) **F16B 23/00** (2006.01)
B23G 9/00 (2006.01)
 (62) 340302
 (21) 380857 (22) 1998 10 28
 (30) 97 961626 1997 10 31 US
 (86) 1998 10 28 PCT/US98/22864
 (87) 1999 05 14 WO99/23389, PCT Gazette nr 19/99
 (72) Stacy W. Dodd
 (73) PHILLIPS SCREW COMPANY, Wakefield (US)
 (54) Stempel do kształtowania łba z zagłębieniem na końcu gwintowanego elementu złącznego

B1 (11) **196548** (41) 2001 07 02
 (51) **F16C 1/26** (2006.01)
 (21) 344708 (22) 2000 12 20
 (30) 99TO 1169 1999 12 29 IT
 (72) Melis Salvatore
 (73) SILA HOLDING INDUSTRIALE S.r.l., Nichelino (IT)
 (54) Część mocująca wzdłużny element, zwłaszcza osłonę giętkiego przewodu

B1 (11) **196696** (41) 2001 03 26
 (51) **F16H 25/18** (2006.01)
G06K 7/00 (2006.01)
 (21) 342422 (22) 2000 09 07
 (30) 99 29916314 1999 09 16 DE
 (72) Burkart Harald
 (73) Mannesmann VDO AG, Frankfurt (DE)
 (54) Klinowy mechanizm napędowy

B1 (11) **196716** (41) 2007 02 05
 (51) **F16K 1/18** (2006.01)
 (21) 380146 (22) 2006 07 10
 (76) Kontowski Piotr, Gdańsk (PL)
 (54) Zawór klapowy regulacyjny

B1 (11) **196730** (41) 2003 05 05
 (51) **F16L 3/08** (2006.01)
 (21) 350270 (22) 2001 10 22
 (72) Korff Michael
 (73) KORFF Isolmatic Sp. z o.o., Mirosławice (PL)
 (54) Uchwyt mocujący dla przewodów rurowych

B1 (11) **196591** (41) 2003 03 10
 (51) **F16L 55/10** (2006.01)
 (21) 349375 (22) 2001 08 29
 (72) Gałązka Tadeusz, Staszewski Andrzej
 (73) Przemysłowy Instytut Automatyki i Pomiarów PIAP, Warszawa (PL)
 (54) Zespół uszczelniający

B1 (11) **196551** (41) 2004 02 09
 (51) **F16L 9/12** (2006.01)
F16L 11/04 (2006.01)
B32B 1/08 (2006.01)
 (21) 354648 (22) 2000 10 17
 (30) 99 1013328 1999 10 18 NL
 99 1013763 1999 12 06 NL
 (86) 2000 10 17 PCT/NL00/00747
 (87) 2001 04 26 WO01/29473, PCT Gazette nr 17/01
 (72) Van Weperen Karst Jan, Elemans Norbertus Franciscus Jacobus, Jonkers Thomas Maria
 (73) STORK SCREENS B.V., Boxmeer (NL)
 (54) Cylinder cienkościenny z tworzywa sztucznego wzmocnionego włóknami

B1 (11) **196782** (41) 2000 07 03
 (51) **F16S 3/06** (2006.01)
B65D 5/35 (2006.01)
B65D 13/00 (2006.01)
 (21) 337479 (22) 1999 12 27
 (30) 98 9816494 1998 12 28 FR
 (72) Van De Ven Jacques, Birkel Thierry, Heertjes Hannes
 (73) ITW LITEC FRANCE, Tournus (FR)
 (54) Ceownik złożony z podstawy i dwóch bocznych skrzydeł, sposób jego wytwarzania i urządzenie do jego wytwarzania

B1 (11) **196481** (41) 2002 07 15
 (51) **F17C 1/06** (2006.01)
F17C 1/16 (2006.01)
 (21) 344969 (22) 2001 01 05
 (76) Staniuk Jacek, Słupsk (PL)
 (54) Zbiornik wysokociśnieniowy na gaz i sposób wytwarzania zbiornika wysokociśnieniowego na gaz

B1 (11) **196512** (41) 2003 02 10
 (51) **F17D 1/02** (2006.01)
F17D 3/01 (2006.01)
 (21) 349066 (22) 2001 08 07
 (72) Lubbe Romuald, Turkowski Mateusz
 (73) Przedsiębiorstwo Branżowe GAZOWNIA SERWIS Sp. z o.o., Warszawa (PL)
 (54) Układ podgrzewania gazu w stacji redukcyjnej

B1 (11) **196703** (41) 2004 01 26
 (51) **F21S 4/00** (2006.01)
F21V 21/00 (2006.01)
 (21) 355130 (22) 2002 07 22

(72) Pilszczek Bogusław, Konsor Andrzej, Pędzik Robert
 (73) ES-SYSTEM S.A., Kraków (PL)
 (54) Liniowy pas świetlny

B1 (11) **196732** (41) 2002 07 15
 (51) **F21S 8/00** (2006.01)
F21V 7/00 (2006.01)
F21V 19/02 (2006.01)
F21W 131/205 (2006.01)
 (21) 345137 (22) 2001 01 13
 (72) Kwiecień Albin, Mierzejewski Feliks
 (73) Fabryka Aparatury Elektromedycznej FAMED Łódź S.A., Łódź (PL)
 (54) Lampa operacyjna

B1 (11) **196596** (41) 2004 05 04
 (51) **F23C 10/04** (2006.01)
F22B 31/00 (2006.01)
 (21) 355656 (22) 2000 11 09
 (30) 99 19992419 1999 11 10 FI
 (86) 2000 11 09 PCT/FI00/00974
 (87) 2001 05 17 WO01/35020, PCT Gazette nr 20/01
 (72) Hyppanen Timo, Kauppinen Kari
 (73) FOSTER WHEELER ENERGIA OY, Espoo (FI)
 (54) Reaktor z cyrkulującym złożem fluidalnym

B1 (11) **196521** (41) 2002 04 22
 (51) **F23G 5/04** (2006.01)
 (21) 350062 (22) 2001 10 10
 (30) 00 10050575 2000 10 12 DE
 (72) Martin Johannes, Spichal Peter
 (73) MARTIN GMBH für Umwelt-und Energietechnik, Monachium (DE)
 (54) Sposób spalania produktów odpadowych

B1 (11) **196714** (41) 2004 05 04
 (51) **F23G 5/50** (2006.01)
 (21) 355634 (22) 2001 10 24
 (30) 00 20002398 2000 12 08 CH
 (86) 2001 10 24 PCT/CH01/00630
 (87) 2002 06 13 WO02/46661, PCT Gazette nr 24/02
 (72) Schirmer Alfons, Mercx Josef
 (73) VON ROLL UMWELTTECHNIK AG, Zurich (CH)
 (54) Sposób spalania odpadów i urządzenie do spalania odpadów

B1 (11) **196666** (41) 2003 11 03
 (51) **F23G 7/06** (2006.01)
 (21) 353675 (22) 2002 04 29
 (72) Skowiniak Andrzej, Uliasz Piotr
 (73) Przedsiębiorstwo Badawczo-Produkcyjno-Handlowe TECHGLASS Spółka z o.o., Kraków (PL)
 (54) Sposób odzysku ciepła i wymiennik ciepła

B1 (11) **196796** (41) 2004 05 04
 (51) **F23L 15/00** (2006.01)
F23L 15/02 (2006.01)
 (21) 356805 (22) 2002 10 23
 (72) Bieniasz Bogumił
 (73) Politechnika Rzeszowska im.I. Łukasiewicza, Rzeszów (PL)
 (54) Obrotowy regeneratory płytkowy

B1 (11) **196745** (41) 2004 06 28
 (51) **F23M 11/04** (2006.01)
 (21) 356586 (22) 2001 01 12
 (30) 00 0000103 2000 01 14 SE
 (86) 2001 01 12 PCT/SE01/00051
 (87) 2001 07 19 WO01/51854, PCT Gazette nr 29/01
 (72) Hagstrom Ulf, Norelius Eric

(73) ECOMB AB, Sdertälje (SE)
 (54) Urządzenie doprowadzające płyn do komory spalania urządzenia wytwarzającego ciepło

B1 (11) **196792** (41) 2004 08 09
 (51) **F23N 1/02** (2006.01)
 (21) 358497 (22) 2001 02 14
 (30) 00GE 34 2000 03 08 IT
 (86) 2001 02 14 PCT/EP01/01598
 (87) 2001 09 13 WO01/67000, PCT Gazette nr 37/01
 (72) Tomolillo Marcello, Fantuzzi Massimiliano
 (73) TECHINT COMPAGNIA TECNICA INTERNAZIONALE S.P.A., Milano (IT)
 (54) Urządzenie do dostarczania paliwa i czynnika spalania do co najmniej dwóch zespołów palników

B1 (11) **196651** (41) 2003 11 17
 (51) **F23Q 3/00** (2006.01)
 (21) 353752 (22) 2002 05 08
 (72) Kordylewski Włodzimierz, Dyjakon Arkadiusz, Dora Jerzy, Zboromirska-Wnukiewicz Beata, Ostropolski Wiesław, Borowik Zbigniew, Jodkowski Wiesław
 (73) Politechnika Wrocławska, Wrocław (PL)
 (54) Urządzenie do plazmowego zapłonu rozpylonych paliw ciekłych

B1 (11) **196577** (41) 2004 06 28
 (51) **F24C 15/02** (2006.01)
 (21) 356298 (22) 2000 02 22
 (86) 2000 02 22 PCT/IT00/00055
 (87) 2001 08 30 WO01/63181, PCT Gazette nr 35/01
 (72) Cuocci Bruno
 (73) G.I.A.T. S.P.A., Cinisello Balsamo (IT)
 (54) Rama drzwiczek z zespołem uszczelniającym do piekarnika kuchni domowej

B1 (11) **196762** (41) 2000 08 28
 (51) **F24D 19/02** (2006.01)
 (21) 338596 (22) 2000 02 24
 (30) 99 9900721 1999 02 26 SE
 (72) Hageberg Thorleif
 (73) SIGARTH AB, Hillerstorp (SE)
 (54) Urządzenie do mocowania kaloryfera na podłożu

B1 (11) **196486** (41) 2000 11 20
 (51) **F24F 7/02** (2006.01)
E04D 13/14 (2006.01)
 (21) 340059 (22) 2000 05 08
 (30) 99 19921069 1999 05 07 DE
 (72) Herdel Gerd, Wanner Wendelin, Willen Dirk
 (73) Lafarge Braas Roofing Accessories GmbH and Co.KG., Oberursel (DE)
 (54) Przewietrznik dachowy

B1 (11) **196625** (41) 2002 12 16
 (51) **F24H 1/00** (2006.01)
F23L 5/02 (2006.01)
F23J 11/00 (2006.01)
 (21) 348056 (22) 2001 06 12
 (72) Choi Jin-min
 (73) KITURAMI GAS BOILER CO. LTD, Incheon-shi (KR)
 (54) Kocioł spalinowy

B1 (11) **196563** (41) 2001 07 30
 (51) **F24H 1/24** (2006.01)
F23L 1/00 (2006.01)
F23L 9/02 (2006.01)
 (21) 338056 (22) 2000 01 24

(76) Tilgner Jerzy, Pleszew (PL)
 (54) Komora spalania kotła centralnego ogrzewania na paliwo stałe

B1 (11) **196448** (41) 2004 06 14
 (51) **F24H 9/00** (2006.01)
 (21) 357654 (22) 2002 12 10
 (72) Stojek Jarosław, Kargel Marek
 (73) Zakłady Górniczo-Metalowe ZĘBIEC Spółka Akcyjna, Zębiec (PL)
 (54) Sposób usztywniania, zwłaszcza górnej konstrukcji kotła grzewczego

B1 (11) **196695** (41) 2000 11 06
 (51) **F24H 9/20** (2006.01)
 (21) 339825 (22) 2000 04 20
 (30) 99 19919948 1999 04 30 DE
 (72) Bauer Franz, Helming Markus
 (73) BSH Bosch und Siemens Hausgeräte GmbH, Monachium (DE)
 (54) Podgrzewacz przepływowy z trzpieniem naciskowym do awaryjnego wyłączenia podgrzewacza przepływowego

B1 (11) **196452** (41) 2001 06 04
 (51) **F25B 1/00** (2006.01)
F25B 41/04 (2006.01)
 (21) 344168 (22) 2000 11 27
 (30) 99 19957052 1999 11 27 DE
 (72) Gawlik Helmut
 (73) M & C Products Analysentechnik GmbH, Ratingen (DE)
 (54) Urządzenie do chłodzenia gazu przeznaczonego do analizy

B1 (11) **196615** (41) 2004 10 04
 (51) **F25C 3/04** (2006.01)
 (21) 361843 (22) 2001 11 05
 (30) 00 R1228 2000 11 06 AU
 (86) 2001 11 05 PCT/AU01/01419
 (87) 2002 05 10 WO02/37039, PCT Gazette nr 19/02
 (72) Bucceri Alfio
 (73) SNOW FACTORIES SA, Bruksela (BE)
 (54) Sposób i urządzenie do wytwarzania śniegu

B1 (11) **196447** (41) 2004 09 20
 (51) **F27B 1/20** (2006.01)
C21B 7/20 (2006.01)
C21B 13/00 (2006.01)
 (21) 360593 (22) 2001 08 27
 (30) 00 1612 2000 09 22 AT
 (86) 2001 08 27 PCT/EP01/09852
 (87) 2002 04 04 WO02/27041, PCT Gazette nr 14/02
 (72) Kepplinger Leopold Werner, Wurm Johann, Berner Franz
 (73) VOEST-ALPINE INDUSTRIEANLAGENBAU GMBH & CO., Linz (AT)
 (54) Urządzenie do rozpraszania zbrylonego materiału zasypowego oraz zespół rozpraszający do urządzenia

B1 (11) **196439** (41) 2003 06 30
 (51) **F27B 1/24** (2006.01)
C21B 7/10 (2006.01)
F27D 9/00 (2006.01)
 (21) 351875 (22) 2000 05 12
 (30) 99 991191 1999 05 26 FI
 (86) 2000 05 12 PCT/FI00/00431
 (87) 2000 12 07 WO00/73514, PCT Gazette nr 49/00
 (72) Kojo Ilkka, Saarinen Risto, Jokilaakso Ari
 (73) OUTOKUMPU TECHNOLOGY OY, Espoo (FI)
 (54) Sposób wytwarzania złożonego elementu chłodzącego dla strefy topnienia reaktora hutniczego oraz złożony element chłodzący wytworzony przy pomocy wspomnianego sposobu

B1 (11) **196431** (41) 2004 10 18
 (51) **F27B 15/08** (2006.01)
C22B 5/12 (2006.01)
 (21) 362114 (22) 2001 12 11
 (30) 00 20002799 2000 12 20 FI
 (86) 2001 12 11 PCT/FI01/01077
 (87) 2002 07 18 WO02/055746, PCT Gazette nr 29/02
 (72) Saarinen Risto
 (73) OUTOTEC OYJ, Espoo (FI)
 (54) Urządzenie do podawania drobno rozdzielonych ciał stałych oraz gazu utleniającego do zawieszinowego pieca do wytapiania

B1 (11) **196734** (41) 2005 04 04
 (51) **F27B 3/19** (2006.01)
C22B 15/00 (2006.01)
 (21) 368838 (22) 2002 10 23
 (30) 01 20012079 2001 10 26 FI
 (86) 2002 10 23 PCT/FI02/00820
 (87) 2003 05 01 WO03/036210, PCT Gazette nr 18/03
 (72) Saarinen Risto
 (73) OUTOKUMPU TECHNOLOGY OY, Espoo (FI)
 (54) Sposób i urządzenie do ciągłego spuszczenia fazy ciekłej z pieca do wytapiania

B1 (11) **196465** (41) 2004 02 09
 (51) **F27B 3/20** (2006.01)
 (21) 355249 (22) 2002 07 29
 (72) Kobus Leszek, Bartosz Zenon, Jagiełło Władysław
 (73) Przedsiębiorstwo Techniki Ciepłej PIECOSERWIS Sp. z o.o., Gliwice (PL)
 (54) Sposób ogrzewania pieca topielnego

B1 (11) **196497** (41) 2005 04 04
 (51) **F27D 1/04** (2006.01)
 (21) 368711 (22) 2002 11 23
 (30) 01 10158193 2001 11 28 DE
 (86) 2002 11 23 PCT/EP02/13189
 (87) 2003 06 05 WO03/046455, PCT Gazette nr 23/03
 (72) Bald Stefan
 (73) REFRACTORY INTELLECTUAL PROPERTY GMBH & CO. KG, Wiedeń (AT)
 (54) Ogniotrwała ceramiczna cegła kratownicowa

B1 (11) **196699** (41) 2001 07 16
 (51) **F42C 1/00** (2006.01)
 (21) 345014 (22) 2001 01 03
 (30) 00 10000177 2000 01 05 DE
 (72) Zehnder Wolfgang, Westphal Günter, Schillinger Wolfgang, Kienzler Frank, Höni Herbert, Moosmann Horst
 (73) JUNGHANS FEINWERKTECHNIK GmbH & Co. KG, Schramberg (DE)
 (54) Zapalnik, zwłaszcza dla pocisku moździerzowego

B1 (11) **196647** (41) 2002 07 15
 (51) **G01B 5/30** (2006.01)
G01N 25/16 (2006.01)
 (21) 345011 (22) 2001 01 10
 (72) Szafarczyk Maciej
 (73) Politechnika Warszawska, Warszawa (PL)
 (54) Sposób pomiaru i monitorowania lokalnych odkształceń termicznych obiektów

B1 (11) **196470** (41) 2003 08 11
 (51) **G01K 3/02** (2006.01)
G01K 7/00 (2006.01)
 (21) 352081 (22) 2002 02 07
 (72) Minkina Waldemar, Gryś Sławomir

(73) Politechnika Częstochowska, Częstochowa (PL)
 (54) Sposób pomiaru temperatury

B1 (11) **196722** (41) 2001 10 22
 (51) **G01N 27/26** (2006.01)
G01N 33/18 (2006.01)
 (21) 339866 (22) 2000 04 20
 (72) Suchocki Krzysztof
 (73) Politechnika Gdańska, Gdańsk (PL)
 (54) Układ do prowadzenia pomiarów koncentracji jonów metali w roztworze wodnym

B1 (11) **196723** (41) 2001 10 22
 (51) **G01N 27/26** (2006.01)
G01N 33/18 (2006.01)
 (21) 339873 (22) 2000 04 20
 (72) Suchocki Krzysztof
 (73) Politechnika Gdańska, Gdańsk (PL)
 (54) Układ do prowadzenia pomiarów stężenia tlenu rozpuszczonego w roztworze wodnym

B1 (11) **196463** (41) 2002 03 25
 (51) **G01N 3/56** (2006.01)
 (21) 342505 (22) 2000 09 12
 (72) Łubiński Jacek I., Łubiński Tadeusz, Druet Krzysztof
 (73) Politechnika Gdańska, Gdańsk (PL)
 (54) Układ pomiarowy oporów tarcia, szczególnie do urządzeń o próbkę obrotowej dociskanej osiowo do przeciwpróbki

B1 (11) **196487** (41) 2001 08 13
 (51) **G01N 33/02** (2006.01)
A23L 1/307 (2006.01)
 (21) 338270 (22) 2000 02 04
 (76) Grzelakowski Zdzisław, Bydgoszcz (PL)
 (54) Sposób monitorowania procesu intensywnego odchudzania

B1 (11) **196795** (41) 2001 11 05
 (51) **G01N 33/24** (2006.01)
 (21) 339958 (22) 2000 04 26
 (72) Jaremski Jan
 (73) Politechnika Rzeszowska im. Ignacego Łukasiewicza, Rzeszów (PL)
 (54) Sposób określania zdolności do pęcznienia gruntów i skał

B1 (11) **196605** (41) 2000 11 20
 (51) **G01N 33/50** (2006.01)
G01N 33/574 (2006.01)
 (21) 338683 (22) 1998 08 11
 (30) 97 97202501 1997 08 12 EP
 (86) 1998 08 11 PCT/NL98/00457
 (87) 1999 02 18 WO99/08108, PCT Gazette nr 08/99
 (72) Noteborn Mathieu Hubertus Maria
 (73) LEADD B.V., Leiden (NL)
 (54) Sposób oznaczania zdolności transformującej, sposób oznaczania predyspozycji do przekształcania się w komórkę nowotworową, sposób oznaczania predyspozycji do dziedziczenia rodzajów raka, sposób oznaczania mutacji genu i diagnostyczny zestaw testowy

B1 (11) **196464** (41) 2001 07 02
 (51) **G01N 33/558** (2006.01)
G01N 33/569 (2006.01)
G01N 33/576 (2006.01)
G01N 33/571 (2006.01)
 (21) 342658 (22) 1998 12 29
 (30) 98 7651 1998 01 15 US
 (86) 1998 12 29 PCT/US98/27802
 (87) 1999 07 22 WO99/36781, PCT Gazette nr 29/99

(72) Yoshimura Toru, Ogasawara Toshihiro, Saito Michihiro, Groff John P.

(73) ABBOTT LABORATORIES, Abbott Park (US)

(54) Analizyczne urządzenie chromatograficzne oraz sposób wykrywania obecności przedmiotu analizy w próbce krwi

B1 (11) **196755** (41) 2003 06 30

(51) **G01R 19/04** (2006.01)

(21) 351360 (22) 2001 12 24

(72) Tarczyński Wiesław

(73) Politechnika Opolska, Opole (PL)

(54) Detektor szczytowy

B1 (11) **196753** (41) 2003 06 30

(51) **G01R 29/26** (2006.01)

(21) 351414 (22) 2001 12 28

(72) Hasse Lech

(73) Politechnika Gdańska, Gdańsk (PL)

(54) Sposób pomiaru parametrów szumowych liniowych czwórników elektrycznych

B1 (11) **196761** (41) 2004 05 31

(51) **G01V 1/16** (2006.01)

(21) 357170 (22) 2002 11 18

(72) Wiszniowski Jan, Hościłowicz Marian, Suchcicki Jerzy, Skrzyński Andrzej

(73) Instytut Geofizyki Polskiej Akademii Nauk, Warszawa (PL)

(54) Sposób i układ do wykrywania zmian częstotliwości granicznej sejsmometru i jej stabilizacji

B1 (11) **196639** (41) 2002 03 25

(51) **G05F 1/10** (2006.01)

(21) 342585 (22) 2000 09 14

(72) Cież Michał, Grzesiak Wojciech, Maj Tomasz, Maćków Piotr, Początek Jerzy, Polak Artur, Witek Krzysztof, Zaraska Wiesław

(73) Instytut Technologii Elektronowej, Warszawa (PL)

(54) Sposób i urządzenie do skokowej automatycznej regulacji napięcia przemiennego

B1 (11) **196698** (41) 2001 07 02

(51) **G06K 7/00** (2006.01)

G06K 7/10 (2006.01)

G11B 7/00 (2006.01)

(21) 344636 (22) 2000 12 18

(30) 99 19961440 1999 12 20 DE

(72) Kravtchenko Alexander, Kabutz Marten, Peytavin Bruno

(73) DEUTSCHE THOMSON-BRANDT GmbH,

Villingen-Schwenningen (DE)

(54) Sposób i urządzenie do odczytu danych z optycznego nośnika zapisu

B1 (11) **196564** (41) 2000 08 28

(51) **G06T 11/00** (2006.01)

A61B 6/03 (2006.01)

(21) 338536 (22) 2000 02 21

(30) 99 253706 1999 02 22 US

(72) Lin Wen-Tai, Yavuz Mehmet

(73) General Electric Company, Schenectady (US)

(54) Sposób i urządzenie do rekonstruowania rentgenowskich obrazów tomograficznych

B1 (11) **196673** (41) 2001 06 04

(51) **G07F 5/24** (2006.01)

G07D 1/02 (2006.01)

(21) 344148 (22) 2000 11 28

(30) 99 19957421 1999 11 29 DE

(72) Thomas Dietmar, Wolter Harald F.

(73) elgeba Gerätebau GmbH, Bad Honnef (DE)

(54) Urządzenie do przejściowego magazynowania, zbierania i wydawania monet

B1 (11) **196672** (41) 2002 06 03

(51) **G09F 5/00** (2006.01)

A47F 7/14 (2006.01)

(21) 344201 (22) 2000 11 29

(76) Sujka Andrzej, Dębowa Góra (PL); Sałuda Ryszard, Skierniewice (PL)

(54) Przenośna, wielokieszeniowa witryna

B1 (11) **196701** (41) 2004 04 05

(51) **G11B 20/18** (2006.01)

(21) 355311 (22) 2000 11 07

(30) 99 60164806 1999 11 10 US

(86) 2000 11 07 PCT/US00/30604

(87) 2001 05 17 WO01/35407, PCT Gazette nr 20/01

(72) Lin Shu

(73) THOMSON LICENSING, Boulogne Billaneourt (FR)

(54) Sposób i system zarządzania wadliwymi sektorami w zapisywalnych nośnikach DVD

B1 (11) **196704** (41) 2004 04 05

(51) **G11B 20/18** (2006.01)

(21) 355310 (22) 2000 11 07

(30) 99 60164806 1999 11 10 US

(86) 2000 11 07 PCT/US00/30605

(87) 2001 05 17 WO01/35408, PCT Gazette nr 20/01

(72) Lin Shu

(73) THOMSON LICENSING, Boulogne Billancourt (FR)

(54) Sposób śledzenia wadliwych sektorów w zapisywalnych nośnikach dyskowych

B1 (11) **196529** (41) 2005 02 07

(51) **G11B 23/03** (2006.01)

B65D 85/57 (2006.01)

G11B 23/03 (2006.01)

B65D 85/57 (2006.01)

(21) 361449 (22) 2003 07 25

(76) Siewierski Czesław, Kielce (PL)

(54) Opakowanie na dyski, zwłaszcza na płyty kompaktowe

B1 (11) **196683** (41) 2004 07 12

(51) **H01B 11/06** (2006.01)

H01B 7/00 (2006.01)

(21) 357091 (22) 2000 06 14

(30) 99 60139927 1999 06 18 US

99 60141462 1999 06 29 US

(86) 2000 06 14 PCT/US00/16420

(87) 2000 12 28 WO00/79545, PCT Gazette nr 52/00

(72) Gareis Galen M.

(73) BELDEN WIRE & CABLE COMPANY, Richmond (US)

(54) Kabel do transmisji danych w zakresie częstotliwości do 600 MHz i sposób wytwarzania kabla do transmisji danych w zakresie częstotliwości do 600 MHz

B1 (11) **196574** (41) 2001 06 18

(51) **H01H 31/02** (2006.01)

H02B 1/16 (2006.01)

(21) 344925 (22) 2000 12 29

(72) Wapniarski Stanisław

(73) ELEKTROBUDOWA S.A., Katowice (PL)

(54) Łącznik elektryczny, zwłaszcza odłącznik

B1 (11) **196767** (41) 2002 05 06

(51) **H01H 43/06** (2006.01)

(21) 348038 (22) 2000 10 06

(30) 99 19948707 1999 10 09 DE

(86) 2000 10 06 PCT/EP00/09795
 (87) 2001 04 19 WO01/27953, PCT Gazette nr 16/01
 (72) Karger Manfred
 (73) Theben AG, Haigerloch (DE)
 (54) Łącznik czasowy z elektrycznym mechanizmem sterującym

B1 (11) **196509** (41) 2001 01 15
 (51) **H01H 71/14** (2006.01)
H01R 13/62 (2006.01)
 (21) 341083 (22) 2000 06 29
 (30) 99 9908806 1999 07 02 FR
 (72) Destree Lionel, Maton Jean-Claude, Vlemincq Michel, Cedron Manuel
 (73) SCHNEIDER ELECTRIC INDUSTRIES SA, Rueil Malmaison (FR)
 (54) Pomocniczy moduł wskaźnikowy do elektrycznego urządzenia rozdzielczego z elementem wyzwalanym

B1 (11) **196612** (41) 2001 03 12
 (51) **H01H 71/24** (2006.01)
 (21) 342177 (22) 2000 08 25
 (30) 99 384495 1999 08 27 US
 (72) Castonguay Roger Neil, Papallo Thomas Frederick Jr, Greenberg Randall Lee, Hassan Girish
 (73) General Electric Company, Schenectady (US)
 (54) Magnetyczny zespół wyzwalający do taśmy obciążeniowej wyłącznika automatycznego oraz wyłącznik automatyczny z magnetycznym zespołem wyzwalającym do taśmy obciążeniowej

B1 (11) **196764** (41) 2004 07 26
 (51) **H01M 2/04** (2006.01)
 (21) 357571 (22) 2001 03 05
 (30) 00 66775 2000 03 10 JP
 (86) 2001 03 05 PCT/JP01/01700
 (87) 2001 09 13 WO01/67527, PCT Gazette nr 37/01
 (72) Ashihara Ryohei, Ogino Keiji, Hase Hiroshi, Iguchi Naoto
 (73) MATSUSHITA ELECTRIC INDUSTRIAL CO., LTD., Osaka (JP)
 (54) Bateria manganowa sucha

B1 (11) **196433** (41) 2000 01 31
 (51) **H01Q 1/32** (2006.01)
 (21) 334404 (22) 1999 07 14
 (30) 98 19832228 1998 07 17 DE
 (72) Sauer M.Gerd
 (73) SAINT-GOBAIN GLASS-FRANCE., Courbevoie (FR)
 (54) Szyba z anteną dla pojazdów samochodowych

B1 (11) **196656** (41) 2003 06 02
 (51) **H01R 24/00** (2006.01)
H02G 3/12 (2006.01)
 (21) 350932 (22) 2001 11 28
 (76) Trojak Tadeusz, Łódź (PL)
 (54) Abonencki korpus skośny, zwłaszcza do wykonania podtynkowego, z przyłączami wejściowymi i wyjściowymi typu F

B1 (11) **196785** (41) 2001 06 04
 (51) **H01R 4/36** (2006.01)
H01R 9/24 (2006.01)
 (21) 344230 (22) 2000 12 01
 (30) 99 9915283 1999 12 03 FR
 (72) Barriuso Jean-Pierre, Pizzo Simon
 (73) LEGRAND, Limoges (FR); LEGRAND SNC, Limoges (FR)
 (54) Rozdzielacz modułowy jednobiegunowy

B1 (11) **196506** (41) 2002 01 02
 (51) **H01R 9/03** (2006.01)
H01R 4/02 (2006.01)
 (21) 345798 (22) 1999 07 30
 (30) 98 19834792 1998 08 01 DE
 99 19906088 1999 02 13 DE

(86) 1999 07 30 PCT/DE99/02323
 (87) 2000 02 17 WO00/08718, PCT Gazette nr 07/00
 (76) Welcker Friedrich, Hagen-Hohenlimburg (DE)
 (54) Kabel łączący bieguny baterii, sposób wytwarzania kabla łączącego bieguny baterii i urządzenie do wytwarzania tego rodzaju kabla

B1 (11) **196532** (41) 2004 08 09
 (51) **H02B 1/20** (2006.01)
H02B 11/133 (2006.01)
 (21) 358126 (22) 2001 03 27
 (30) 00 10021275 2000 04 26 DE
 (86) 2001 03 27 PCT/DE01/01210
 (87) 2001 11 01 WO01/82433, PCT Gazette nr 44/01
 (72) Klaus Matthias, Schmidt Mario
 (73) SIEMENS AKTIENGESELLSCHAFT, Monachium (DE)
 (54) Elektryczna rozdzielnica

B1 (11) **196735** (41) 2002 07 01
 (51) **H02B 1/24** (2006.01)
 (21) 349172 (22) 2000 01 17
 (30) 99 1011173 1999 01 29 NL
 (86) 2000 01 17 PCT/NL00/00031
 (87) 2000 08 03 WO00/45484, PCT Gazette nr 31/00
 (72) Schoonenberg Gerald Cornelis
 (73) EATON ELECTRIC N.V., Hengelo (NL)
 (54) Układ rozdzielczy średniego napięcia

B1 (11) **196575** (41) 2001 05 21
 (51) **H02B 13/025** (2006.01)
 (21) 344272 (22) 2000 11 30
 (72) Wapniarski Stanisław, Glasner Waldemar
 (73) Elektrobudowa S.A., Katowice (PL)
 (54) Sekcja rozdzielnic dwuczłonowej

B1 (11) **196633** (41) 2000 02 14
 (51) **H02G 15/00** (2006.01)
G02B 6/00 (2006.01)
G02B 7/00 (2006.01)
 (21) 334666 (22) 1999 07 28
 (30) 98 9810172 1998 08 04 FR
 (72) Naudin Thierry, Corbille Christophe, Brunet Herve, Salaun Jacques
 (73) POUYET S.A., Ivry sur Seine (FR)
 (54) Zespół szczelnego wlotu kabla światłowodowego

B1 (11) **196783** (41) 2001 04 23
 (51) **H02G 3/04** (2006.01)
 (21) 343186 (22) 2000 10 13
 (30) 99 9912922 1999 10 15 FR
 (72) Piolet David, Decore Bertrand
 (73) LEGRAND, Limoges (FR); LEGRAND SNC, Limoges (FR)
 (54) Osprzęt do umieszczania na podstawie korytka do prowadzenia kabli elektrycznych

B1 (11) **196784** (41) 2000 08 14
 (51) **H02G 3/04** (2006.01)
F16L 3/22 (2006.01)
 (21) 338101 (22) 2000 01 27
 (30) 99 9901349 1999 02 05 FR
 (72) Rayon Jacky
 (73) LEGRAND, Limoges (FR); LEGRAND SNC, Limoges (FR)
 (54) Podpora korytka

B1 (11) **196640** (41) 2001 04 09
 (51) **H02G 3/08** (2006.01)
H02G 15/013 (2006.01)
 (21) 342836 (22) 2000 09 28
 (30) 99 9912062 1999 09 28 FR

(72) Dunouhaud Gérard
 (73) LEGRAND, Limoges (FR); LEGRAND SNC, Limoges (FR)
 (54) Zespół do szczelnego przeprowadzania przez przepust przewodu, zwłaszcza kabla

B1 (11) **196457** (41) 2001 01 29
 (51) **H02G 3/12** (2006.01)
 (21) 341132 (22) 2000 06 30
 (30) 99 9909399 1999 07 20 FR
 (72) Jarry Patrice, Adam Damien
 (73) LEGRAND, Limoges (FR); LEGRAND SNC, Limoges (FR)
 (54) Wspornik osprzętu elektrycznego do zamocowania na korytku

B1 (11) **196769** (41) 2001 10 08
 (51) **H02K 1/18** (2006.01)
H02K 5/10 (2006.01)
H02K 29/08 (2006.01)
H02K 11/04 (2006.01)
 (21) 344189 (22) 2000 03 27
 (30) 99 276185 1999 03 25 US
 (86) 2000 03 27 PCT/US00/08039
 (87) 2000 09 28 WO00/57536, PCT Gazette nr 39/00
 (72) Hollenbeck Robert Keith, Bobay Dennis Patrick, Grimm James Everett, Golm Norman C.Jr., Thompson Gregory Alan, Hall Jeffrey A.
 (73) GENERAL ELECTRIC COMPANY, Schenectady (US)
 (54) Silnik elektryczny ze środkowym członem ustalającym wirnik

B1 (11) **196646** (41) 2003 05 05
 (51) **H02K 16/00** (2006.01)
H02K 21/28 (2006.01)
 (21) 350369 (22) 2001 10 26
 (72) Zieliński Piotr, Schoepp Konrad
 (73) Politechnika Wrocławska, Wrocław (PL)
 (54) Dwustopniowa maszyna elektryczna

B1 (11) **196738** (41) 2002 12 16
 (51) **H02K 19/06** (2006.01)
H02K 1/22 (2006.01)
 (21) 348002 (22) 2001 06 07
 (72) Zarudzki Jacek, Skwarczyński Jerzy, Dziadecki Aleksander, Drabek Tomasz, Grzegorski Janusz, Skotniczny Józef
 (73) Akademia Górniczo-Hutnicza im. Stanisława Staszica, Kraków (PL)
 (54) Przełączalny silnik elektryczny

B1 (11) **196756** (41) 2002 12 02
 (51) **H02P 25/08** (2006.01)
 (21) 347857 (22) 2001 06 01
 (72) Zarudzki Jacek, Grzegorski Janusz, Skotniczny Józef
 (73) Akademia Górniczo-Hutnicza im. St. Staszica, Kraków (PL)
 (54) Sposób regulacji prądu czterofazowego przełączalnego silnika reluktancyjnego

B1 (11) **196757** (41) 2002 12 02
 (51) **H02P 25/08** (2006.01)
 (21) 347856 (22) 2001 06 01
 (72) Zarudzki Jacek, Grzegorski Janusz, Skotniczny Józef
 (73) Akademia Górniczo-Hutnicza im. St. Staszica, Kraków (PL)
 (54) Układ regulacji prądu czterofazowego przełączalnego silnika reluktancyjnego

B1 (11) **196473** (41) 2002 08 26
 (51) **H02P 6/06** (2006.01)
 (21) 345818 (22) 2001 02 12
 (72) Bakalarczyk Jerzy
 (73) Uniwersytet Technologiczno-Przyrodniczy im. Jana i Jędrzeja Śniadeckich w Bydgoszczy, Bydgoszcz (PL)
 (54) Układ do sterowania prędkością obrotową silnika

B1 (11) **196772** (41) 2001 05 07
 (51) **H04B 15/00** (2006.01)
H03K 17/22 (2006.01)
 (21) 343965 (22) 2000 11 16
 (72) Frąc Czesław
 (73) RADMOR Spółka Akcyjna, Gdynia (PL)
 (54) Sposób i układ przełączania układu o dużej stałej czasowej

B1 (11) **196542** (41) 2003 02 10
 (51) **H04B 7/26** (2006.01)
H04B 1/707 (2006.01)
 (21) 350861 (22) 2000 03 03
 (30) 99 271074 1999 03 17 US
 (86) 2000 03 03 PCT/US00/05669
 (87) 2000 09 21 WO00/55992, PCT Gazette nr 38/00
 (72) Ottosson Tony, Wang Yi-Pin Eric
 (73) ERICSSON, INC., Research Triangle Park (US)
 (54) Sposób i urządzenie do synchronizacji i wyszukiwania komórek w bezprzewodowym systemie telekomunikacyjnym

B1 (11) **196661** (41) 2004 07 26
 (51) **H04Q 5/00** (2006.01)
H04Q 7/00 (2006.01)
 (21) 357207 (22) 1999 08 04
 (30) 98 9831952 1998 08 04 KR
 98 9833359 1998 08 14 KR
 98 9836679 1998 09 03 KR
 (86) 1999 08 04 PCT/KR99/00430
 (87) 2000 02 17 WO00/08869, PCT Gazette nr 07/00
 (72) Moon Hi-Chan
 (73) SAMSUNG ELECTRONICS CO., LTD., Suwon-city (KR)
 (54) Sposób przesyłania sygnałów oraz urządzenie do przesyłania sygnału pilota, sygnału kanałem wspólnym i sygnału kanałem danych w stacji bazowej w systemie łączności ruchomej

B1 (11) **196500** (41) 2004 08 23
 (51) **H04Q 7/22** (2006.01)
 (21) 358910 (22) 1999 11 12
 (30) 98 19852091 1998 11 12 DE
 (86) 1999 11 12 PCT/DE99/03616
 (87) 2000 05 25 WO00/30277, PCT Gazette nr 21/00
 (72) Budnik Bernhard
 (73) T-MOBILE DEUTSCHLAND GmbH, Bonn (DE)
 (54) Sposób i urządzenie do poprawy jakości fonii w sieci ruchomej radiokomunikacji

B1 (11) **196690** (41) 2003 05 19
 (51) **H05B 3/80** (2006.01)
H05B 1/02 (2006.01)
 (21) 350682 (22) 2001 11 14
 (76) Jankiewicz Janusz, Warszawa (PL)
 (54) Grzałka elektryczna

INDEKS UDZIELONYCH PATENTÓW,
 WEDŁUG SYMBOLI MKP

Symbol MKP	Nr patentu	Symbol MKP	Nr patentu
1	2	1	2
A01B 15/06 (2006.01)	196659	A01N 43/707 (2006.01)	196502
A01K 1/00 (2006.01)	196472	A01N 47/28 (2006.01)	196502*
A01K 95/00 (2006.01)	196468	A01N 47/30 (2006.01)	196502*
A01N 1/02 (2006.01)	196570	A01N 47/38 (2006.01)	196504

*) Patent oznaczony więcej niż jednym symbolem klasyfikacyjnym. Ogłoszenie dotyczące tego patentu można znaleźć pod symbolem klasyfikacyjnym odpowiadającym numerowi bez gwiazdki.

1	2	1	2	1	2	1	2
A01N 47/28 (2006.01)	196504*	A61K 31/445 (2006.01)	196628*	A61P 31/22 (2006.01)	196629*	B23G 9/00 (2006.01)	196611*
A01P 13/00 (2006.01)	196502*	A61K 9/127 (2006.01)	196579	A61P 15/18 (2006.01)	196715*	B23K 11/24 (2006.01)	196710
A01P 13/02 (2006.01)	196504*	A61K 9/19 (2006.01)	196579*	A61P 11/00 (2006.01)	196729*	B25B 15/02 (2006.01)	196600
A21B 7/00 (2006.01)	196492	A61K 9/14 (2006.01)	196456	A61P 31/04 (2006.01)	196665*	B25B 15/00 (2006.01)	196608*
A21C 13/00 (2006.01)	196511	A61K 9/16 (2006.01)	196771	A61P 31/04 (2006.01)	196531*	B25B 15/00 (2006.01)	196609*
A21D 8/00 (2006.01)	196511*	A61K 38/09 (2006.01)	196771*	A61P 35/00 (2006.01)	196430*	B25B 15/00 (2006.01)	196610*
A21D 13/00 (2006.01)	196438	A61K 9/20 (2006.01)	196485	A61P 17/00 (2006.01)	196628*	B27B 27/08 (2006.01)	196490
A23C 9/133 (2006.01)	196750	A61K 31/663 (2006.01)	196485*	A61P 19/00 (2006.01)	196485*	B27D 1/10 (2006.01)	196689
A23C 9/123 (2006.01)	196750*	A61K 9/20 (2006.01)	196572	A61P 15/10 (2006.01)	196660*	B27G 23/00 (2006.01)	196490*
A23L 1/305 (2006.01)	196541	A61K 47/42 (2006.01)	196572*	A61P 37/00 (2006.01)	196491*	B27H 3/06 (2006.01)	196561*
A23L 1/36 (2006.01)	196496	A61K 9/22 (2006.01)	196544	A61P 35/00 (2006.01)	196471*	B27N 7/00 (2006.01)	196689*
A23L 3/01 (2006.01)	196588	A61K 9/32 (2006.01)	196544*	A61P 25/00 (2006.01)	196773*	B29C 47/34 (2006.01)	196515
A23L 1/307 (2006.01)	196487*	A61K 9/36 (2006.01)	196544*	A61P 25/28 (2006.01)	196641*	B29C 49/22 (2006.01)	196522
A24B 3/06 (2006.01)	196493	A61K 9/70 (2006.01)	196660	A61P 31/18 (2006.01)	196523*	B29C 49/54 (2006.01)	196522*
A24D 3/02 (2006.01)	196669	A61K 31/135 (2006.01)	196491*	A61P 31/10 (2006.01)	196524*	B29C 43/04 (2006.01)	196522*
A46B 7/04 (2006.01)	196743*	A61K 31/195 (2006.01)	196674*	A61P 9/00 (2006.01)	196524*	B29C 49/22 (2006.01)	196682
A46D 1/00 (2006.01)	196733	A61K 31/425 (2006.01)	196510*	A61P 15/10 (2006.01)	196708*	B29C 49/04 (2006.01)	196682*
A47F 9/02 (2006.01)	196466	A61K 31/395 (2006.01)	196510*	A61P 9/00 (2006.01)	196584*	B29C 49/42 (2006.01)	196453
A47F 10/04 (2006.01)	196697*	A61K 31/47 (2006.01)	196471*	A61P 29/00 (2006.01)	196749*	B29C 49/64 (2006.01)	196453*
A47F 7/14 (2006.01)	196672*	A61K 31/343 (2006.01)	196773*	A61P 31/00 (2006.01)	196516*	B29C 49/70 (2006.01)	196453*
A47H 1/18 (2006.01)	196566	A61K 31/47 (2006.01)	196773*	A61P 31/00 (2006.01)	196517*	B29C 73/06 (2006.01)	196458
A47K 11/10 (2006.01)	196743	A61K 31/55 (2006.01)	196641*	A61P 25/00 (2006.01)	196751*	B29C 73/30 (2006.01)	196458*
A47L 23/22 (2006.01)	196535	A61K 31/5513 (2006.01)	196641*	A61P 25/04 (2006.01)	196751*	B29C 65/48 (2006.01)	196554*
A47L 5/00 (2006.01)	196726	A61K 31/53 (2006.01)	196523*	A61P 25/00 (2006.01)	196752*	B29C 45/16 (2006.01)	196484*
A47L 9/14 (2006.01)	196635	A61K 31/335 (2006.01)	196524*	A61P 25/04 (2006.01)	196752*	B31F 1/07 (2006.01)	196582*
A47L 9/24 (2006.01)	196766	A61K 31/38 (2006.01)	196524*	A61P 35/00 (2006.01)	196580*	B32B 27/04 (2006.01)	196561
A47L 9/28 (2006.01)	196636	A61K 31/445 (2006.01)	196774*	A61P 35/00 (2006.01)	196787*	B32B 29/00 (2006.01)	196561*
A61B 6/03 (2006.01)	196564*	A61K 31/517 (2006.01)	196708*	A61Q 11/00 (2006.01)	196445*	B32B 21/00 (2006.01)	196561*
A61C 5/04 (2006.01)	196658	A61K 31/343 (2006.01)	196477*	A62B 1/02 (2006.01)	196429	B32B 27/08 (2006.01)	196679*
A61C 9/00 (2006.01)	196475	A61K 31/5395 (2006.01)	196584*	A62B 17/04 (2006.01)	196737	B32B 1/08 (2006.01)	196551*
A61F 13/15 (2006.01)	196459	A61K 31/4709 (2006.01)	196508*	A62C 37/00 (2006.01)	196505	B41J 2/175 (2006.01)	196684
A61F 9/00 (2006.01)	196539	A61K 31/437 (2006.01)	196749*	A63B 53/00 (2006.01)	196520	B41M 3/14 (2006.01)	196736
A61F 13/15 (2006.01)	196582*	A61K 31/4985 (2006.01)	196516*	A63B 67/00 (2006.01)	196519	B42D 15/10 (2006.01)	196736*
A61G 1/06 (2006.01)	196597	A61K 31/4985 (2006.01)	196517*	B01D 1/14 (2006.01)	196456*	B42F 7/12 (2006.01)	196631*
A61G 7/005 (2006.01)	196597*	A61K 31/40 (2006.01)	196580*	B01D 1/18 (2006.01)	196456*	B44C 5/04 (2006.01)	196561*
A61J 1/20 (2006.01)	196543	A61K 49/06 (2006.01)	196527*	B01D 46/52 (2006.01)	196700	B60C 11/12 (2006.01)	196558
A61K 31/155 (2006.01)	196541*	A61K 31/7048 (2006.01)	196467*	B01D 46/42 (2006.01)	196700*	B60C 11/13 (2006.01)	196558*
A61K 31/167 (2006.01)	196604	A61K 31/7052 (2006.01)	196569*	B01D 53/52 (2006.01)	196461	B60H 1/24 (2006.01)	196545
A61K 9/08 (2006.01)	196604*	A61K 38/16 (2006.01)	196675*	B01D 53/58 (2006.01)	196461*	B60J 10/02 (2006.01)	196556
A61K 47/10 (2006.01)	196604*	A61K 38/16 (2006.01)	196676*	B01D 53/96 (2006.01)	196655*	B60K 15/07 (2006.01)	196587
A61K 31/436 (2006.01)	196627	A61K 39/395 (2006.01)	196770*	B01D 45/08 (2006.01)	196725*	B60L 11/18 (2006.01)	196697*
A61K 47/00 (2006.01)	196627*	A61K 38/28 (2006.01)	196626*	B01D 15/08 (2006.01)	196787*	B60N 2/235 (2006.01)	196711
A61K 31/451 (2006.01)	196479	A61K 38/19 (2006.01)	196427*	B01F 7/16 (2006.01)	196480	B60N 2/427 (2006.01)	196432
A61K 31/485 (2006.01)	196741	A61K 38/48 (2006.01)	196427*	B01J 2/06 (2006.01)	196460	B60N 2/48 (2006.01)	196562
A61K 9/70 (2006.01)	196741*	A61K 48/00 (2006.01)	196607*	B01J 23/92 (2006.01)	196655	B60R 21/02 (2006.01)	196432*
A61K 31/495 (2006.01)	196668	A61K 31/713 (2006.01)	196790*	B01J 38/48 (2006.01)	196655*	B60R 25/00 (2006.01)	196638
A61K 9/22 (2006.01)	196668*	A61K 39/295 (2006.01)	196530*	B01J 37/34 (2006.01)	196655*	B61D 47/00 (2006.01)	196593
A61K 31/522 (2006.01)	196629	A61K 31/335 (2006.01)	196787*	B01J 8/18 (2006.01)	196725	B61D 7/28 (2006.01)	196469
A61K 31/74 (2006.01)	196629*	A61L 2/07 (2006.01)	196568	B01J 29/06 (2006.01)	196534*	B61D 7/26 (2006.01)	196469*
A61K 9/107 (2006.01)	196629*	A61L 9/02 (2006.01)	196712	B01J 20/286 (2006.01)	196528*	B61D 7/04 (2006.01)	196469*
A61K 31/565 (2006.01)	196715	A61L 9/12 (2006.01)	196793	B01J 37/025 (2006.01)	196528*	B61K 7/02 (2006.01)	196428
A61K 31/567 (2006.01)	196715*	A61L 11/00 (2006.01)	196589*	B05B 3/04 (2006.01)	196434	B61L 5/10 (2006.01)	196549
A61K 31/57 (2006.01)	196729	A61M 15/00 (2006.01)	196667	B09B 3/00 (2006.01)	196589	B62B 3/14 (2006.01)	196697
A61K 31/165 (2006.01)	196729*	A61M 5/19 (2006.01)	196728	B09B 3/00 (2006.01)	196553*	B63B 25/16 (2006.01)	196789
A61K 31/7048 (2006.01)	196665	A61M 5/315 (2006.01)	196742	B22D 41/28 (2006.01)	196476	B63B 3/13 (2006.01)	196739
A61K 9/22 (2006.01)	196665*	A61M 5/32 (2006.01)	196617	B22F 9/00 (2006.01)	196717*	B63G 8/00 (2006.01)	196739*
A61K 36/28 (2006.01)	196531	A61M 5/32 (2006.01)	196589*	B22F 9/00 (2006.01)	196718*	B64C 3/14 (2006.01)	196760
A61K 38/20 (2006.01)	196430	A61N 2/02 (2006.01)	196440	B23B 27/14 (2006.01)	196677	B64C 27/46 (2006.01)	196760*
A61K 38/24 (2006.01)	196507	A61P 21/00 (2006.01)	196541*	B23B 27/16 (2006.01)	196747	B64F 5/00 (2006.01)	196759
A61K 39/205 (2006.01)	196546	A61P 29/00 (2006.01)	196604*	B23B 51/02 (2006.01)	196746	B65B 43/12 (2006.01)	196547
A61K 47/48 (2006.01)	196533	A61P 37/06 (2006.01)	196627*	B23B 27/16 (2006.01)	196746*	B65B 7/28 (2006.01)	196554
A61K 49/00 (2006.01)	196474	A61P 25/24 (2006.01)	196479*	B23C 5/20 (2006.01)	196677*	B65B 7/28 (2006.01)	196557*
A61K 8/02 (2006.01)	196445	A61P 25/36 (2006.01)	196741*	B23C 9/00 (2006.01)	196720*	B65D 1/02 (2006.01)	196682*
A61K 9/107 (2006.01)	196628	A61P 25/04 (2006.01)	196741*	B23F 5/22 (2006.01)	196720	B65D 33/18 (2006.01)	196513
A61K 47/44 (2006.01)	196628*	A61P 9/00 (2006.01)	196668*	B23G 7/02 (2006.01)	196599	B65D 41/34 (2006.01)	196557

1	2	1	2	1	2	1	2
B65D 47/10 (2006.01)	196557*	C06B 31/28 (2006.01)	196449*	C07D 401/14 (2006.01)	196442*	C08K 3/22 (2006.01)	196705*
B65D 65/40 (2006.01)	196679	C06F 1/20 (2006.01)	196567	C07D 405/12 (2006.01)	196442*	C08K 5/10 (2006.01)	196462
B65D 83/08 (2006.01)	196631	C07C 211/07 (2006.01)	196768	C07D 405/14 (2006.01)	196442*	C08K 9/08 (2006.01)	196576
B65D 5/35 (2006.01)	196782*	C07C 51/48 (2006.01)	196768*	C07D 409/12 (2006.01)	196442*	C08K 5/02 (2006.01)	196654*
B65D 13/00 (2006.01)	196782*	C07C 211/35 (2006.01)	196491	C07D 409/14 (2006.01)	196442*	C08L 3/36 (2006.01)	196537*
B65D 85/57 (2006.01)	196529*	C07C 213/00 (2006.01)	196498	C07D 241/08 (2006.01)	196446	C08L 101/00 (2006.01)	196537*
B65D 85/57 (2006.01)	196529*	C07C 229/06 (2006.01)	196649	C07D 265/32 (2006.01)	196446*	C08L 23/02 (2006.01)	196576*
B65G 17/36 (2006.01)	196437	C07C 227/00 (2006.01)	196649*	C07D 279/12 (2006.01)	196446*	C08L 25/06 (2006.01)	196652
B65G 21/12 (2006.01)	196526	C07C 233/04 (2006.01)	196754	C07D 251/16 (2006.01)	196523	C08L 77/00 (2006.01)	196654
B65G 23/44 (2006.01)	196525	C07C 231/00 (2006.01)	196754*	C07D 251/18 (2006.01)	196523*	C09C 3/10 (2006.01)	196576*
B65G 23/44 (2006.01)	196550	C07C 233/87 (2006.01)	196644	C07D 251/62 (2006.01)	196592	C09D 133/04 (2006.01)	196727*
B65G 47/10 (2006.01)	196801	C07C 235/56 (2006.01)	196644*	C07D 263/24 (2006.01)	196454	C09D 7/12 (2006.01)	196727*
B65G 47/82 (2006.01)	196765	C07C 259/10 (2006.01)	196565	C07D 301/10 (2006.01)	196670	C09D 5/44 (2006.01)	196586*
B65G 47/82 (2006.01)	196780	C07C 35/08 (2006.01)	196565*	C07D 311/58 (2006.01)	196524	C09D 125/06 (2006.01)	196652*
B65G 65/34 (2006.01)	196758	C07C 273/12 (2006.01)	196634	C07D 313/08 (2006.01)	196524*	C09K 17/00 (2006.01)	196799*
B65H 19/12 (2006.01)	196740	C07C 273/00 (2006.01)	196634*	C07D 335/06 (2006.01)	196524*	C10C 3/16 (2006.01)	196460*
C01B 17/04 (2006.01)	196719	C07C 29/76 (2006.01)	196671	C07D 337/08 (2006.01)	196524*	C10C 3/02 (2006.01)	196494
C01B 33/02 (2006.01)	196602	C07C 29/80 (2006.01)	196671*	C07D 333/68 (2006.01)	196552	C10G 1/10 (2006.01)	196573
C01B 33/06 (2006.01)	196534	C07C 291/04 (2006.01)	196645	C07D 401/04 (2006.01)	196774	C10G 47/00 (2006.01)	196744
C01F 5/02 (2006.01)	196717*	C07C 233/35 (2006.01)	196645*	C07D 405/14 (2006.01)	196774*	C10G 50/00 (2006.01)	196540
C01F 5/02 (2006.01)	196718*	C07C 39/16 (2006.01)	196503	C07D 403/04 (2006.01)	196708	C10G 65/02 (2006.01)	196775
C01G 1/02 (2006.01)	196717	C07C 37/74 (2006.01)	196503*	C07D 407/14 (2006.01)	196708*	C10G 9/04 (2006.01)	196692
C01G 9/02 (2006.01)	196717*	C07C 67/03 (2006.01)	196685	C07D 405/06 (2006.01)	196477	C10G 9/16 (2006.01)	196688
C01G 51/04 (2006.01)	196717*	C07C 67/343 (2006.01)	196443	C07D 413/04 (2006.01)	196584	C10G 3/00 (2006.01)	196514*
C01G 31/02 (2006.01)	196717*	C07C 69/635 (2006.01)	196443*	C07D 413/06 (2006.01)	196778	C10L 5/00 (2006.01)	196460*
C01G 49/02 (2006.01)	196717*	C07C 69/734 (2006.01)	196443*	C07D 249/02 (2006.01)	196778*	C10L 1/02 (2006.01)	196685*
C01G 1/02 (2006.01)	196718	C07C 69/74 (2006.01)	196674	C07D 471/04 (2006.01)	196508	C10L 5/44 (2006.01)	196620
C01G 53/04 (2006.01)	196718*	C07C 61/06 (2006.01)	196674*	C07D 471/04 (2006.01)	196749	C10M 169/06 (2006.01)	196724
C01G 9/02 (2006.01)	196718*	C07C 61/20 (2006.01)	196674*	C07D 487/04 (2006.01)	196516	C10M 175/04 (2006.01)	196603*
C01G 31/02 (2006.01)	196718*	C07C 317/44 (2006.01)	196442*	C07D 233/52 (2006.01)	196516*	C11B 1/10 (2006.01)	196514
C01G 37/02 (2006.01)	196718*	C07C 317/48 (2006.01)	196442*	C07D 487/04 (2006.01)	196517	C11D 1/825 (2006.01)	196621
C01G 9/00 (2006.01)	196776	C07C 255/65 (2006.01)	196442*	C07D 233/52 (2006.01)	196517*	C11D 1/66 (2006.01)	196621*
C01G 49/00 (2006.01)	196776*	C07C 323/52 (2006.01)	196446*	C07D 487/04 (2006.01)	196751	C11D 13/18 (2006.01)	196484
C02F 1/74 (2006.01)	196681	C07C 323/25 (2006.01)	196446*	C07D 487/04 (2006.01)	196752	C11D 17/00 (2006.01)	196484*
C02F 7/00 (2006.01)	196681*	C07C 323/60 (2006.01)	196446*	C07D 495/14 (2006.01)	196580	C11D 3/14 (2006.01)	196482
C02F 11/04 (2006.01)	196553	C07C 315/04 (2006.01)	196454*	C07D 471/04 (2006.01)	196527*	C11D 17/00 (2006.01)	196482*
C02F 3/12 (2006.01)	196794	C07C 317/40 (2006.01)	196454*	C07D 493/04 (2006.01)	196787*	C12G 3/00 (2006.01)	196731
C02F 3/30 (2006.01)	196794*	C07D 309/04 (2006.01)	196491*	C07F 5/00 (2006.01)	196527	C12N 1/18 (2006.01)	196731*
C02F 9/00 (2006.01)	196691	C07D 201/16 (2006.01)	196648	C07F 5/00 (2006.01)	196650	C12N 1/21 (2006.01)	196781
C02F 1/28 (2006.01)	196691*	C07D 213/56 (2006.01)	196510	C07F 5/06 (2006.01)	196650*	C12N 15/53 (2006.01)	196781*
C02F 1/00 (2006.01)	196691*	C07D 213/81 (2006.01)	196510*	C07F 7/18 (2006.01)	196528	C12N 15/60 (2006.01)	196781*
C03B 35/00 (2006.01)	196765*	C07D 233/26 (2006.01)	196510*	C07F 9/09 (2006.01)	196501	C12N 11/04 (2006.01)	196686
C03B 31/00 (2006.01)	196495	C07D 233/64 (2006.01)	196510*	C07H 17/08 (2006.01)	196467	C12N 15/17 (2006.01)	196626
C03B 35/20 (2006.01)	196618	C07D 231/12 (2006.01)	196510*	C07H 19/173 (2006.01)	196569	C12N 15/63 (2006.01)	196626*
C03B 23/03 (2006.01)	196618*	C07D 239/26 (2006.01)	196510*	C07H 21/04 (2006.01)	196578*	C12N 15/62 (2006.01)	196626*
C03B 37/05 (2006.01)	196616	C07D 241/12 (2006.01)	196510*	C07K 1/12 (2006.01)	196531*	C12N 15/19 (2006.01)	196427
C03B 5/235 (2006.01)	196687	C07D 257/04 (2006.01)	196510*	C07K 1/00 (2006.01)	196430*	C12N 15/34 (2006.01)	196607
C03B 3/00 (2006.01)	196687*	C07D 277/68 (2006.01)	196510*	C07K 14/55 (2006.01)	196430*	C12N 15/86 (2006.01)	196607*
C03B 7/096 (2006.01)	196786	C07D 277/82 (2006.01)	196510*	C07K 14/59 (2006.01)	196507*	C12N 5/10 (2006.01)	196607*
C03B 7/08 (2006.01)	196786*	C07D 215/54 (2006.01)	196471	C07K 14/775 (2006.01)	196675	C12N 15/62 (2006.01)	196790
C03C 25/24 (2006.01)	196581	C07D 401/12 (2006.01)	196471*	C07K 14/775 (2006.01)	196676	C12N 15/12 (2006.01)	196790*
C03C 25/40 (2006.01)	196748	C07D 409/12 (2006.01)	196471*	C07K 16/06 (2006.01)	196770	C12N 15/86 (2006.01)	196530
C03C 1/00 (2006.01)	196748*	C07D 491/04 (2006.01)	196471*	C07K 4/12 (2006.01)	196686*	C12N 15/86 (2006.01)	196606
C04B 11/05 (2006.01)	196630	C07D 217/10 (2006.01)	196773	C07K 14/62 (2006.01)	196626*	C12N 5/10 (2006.01)	196606*
C04B 28/14 (2006.01)	196630*	C07D 215/14 (2006.01)	196773*	C07K 14/52 (2006.01)	196427*	C12N 7/01 (2006.01)	196606*
C04B 28/14 (2006.01)	196455	C07D 235/06 (2006.01)	196773*	C07K 14/01 (2006.01)	196607*	C12N 15/63 (2006.01)	196578*
C04B 28/10 (2006.01)	196455*	C07D 241/42 (2006.01)	196773*	C07K 14/705 (2006.01)	196790*	C12N 15/11 (2006.01)	196578*
C04B 35/52 (2006.01)	196613	C07D 277/64 (2006.01)	196773*	C08B 1/00 (2006.01)	196594*	C12P 7/54 (2006.01)	196768*
C04B 35/583 (2006.01)	196590	C07D 307/79 (2006.01)	196773*	C08F 20/10 (2006.01)	196727	C12P 7/06 (2006.01)	196731*
C04B 20/10 (2006.01)	196652*	C07D 333/56 (2006.01)	196773*	C08F 212/14 (2006.01)	196586	C12P 13/14 (2006.01)	196781*
C05C 9/02 (2006.01)	196694	C07D 223/16 (2006.01)	196641	C08F 220/34 (2006.01)	196586*	C12P 17/18 (2006.01)	196787
C05F 11/02 (2006.01)	196488	C07D 223/18 (2006.01)	196641*	C08G 69/28 (2006.01)	196614	C12Q 1/70 (2006.01)	196546*
C05G 3/10 (2006.01)	196694*	C07D 243/24 (2006.01)	196641*	C08J 5/18 (2006.01)	196576*	C12Q 1/68 (2006.01)	196607*
C05G 1/00 (2006.01)	196488*	C07D 231/10 (2006.01)	196442	C08K 3/34 (2006.01)	196537	C12Q 1/68 (2006.01)	196606*
C06B 21/00 (2006.01)	196449	C07D 401/04 (2006.01)	196442*	C08K 5/00 (2006.01)	196705	C12Q 1/68 (2006.01)	196578

1	2	1	2	1	2	1	2
C12R 1/01 (2006.01)	196781*	E04B 5/10 (2006.01)	196632*	F21V 19/02 (2006.01)	196732*	G06K 19/06 (2006.01)	196736*
C12R 1/01 (2006.01)	196787*	E04B 7/20 (2006.01)	196632*	F21W 131/205 (2006.01)	196732*	G06K 7/00 (2006.01)	196696*
C21B 13/10 (2006.01)	196624	E04C 5/16 (2006.01)	196713	F22B 31/00 (2006.01)	196596*	G06K 7/00 (2006.01)	196698
C21B 13/00 (2006.01)	196624*	E04C 3/07 (2006.01)	196632*	F23C 10/08 (2006.01)	196725*	G06K 7/10 (2006.01)	196698*
C21B 7/20 (2006.01)	196447*	E04C 2/32 (2006.01)	196678*	F23C 10/04 (2006.01)	196596	G06T 11/00 (2006.01)	196564
C21B 13/00 (2006.01)	196447*	E04D 13/14 (2006.01)	196444	F23G 5/04 (2006.01)	196521	G07D 1/02 (2006.01)	196673*
C21B 7/10 (2006.01)	196439*	E04D 13/03 (2006.01)	196444*	F23G 5/50 (2006.01)	196714	G07F 5/24 (2006.01)	196673
C21D 8/02 (2006.01)	196538	E04D 13/147 (2006.01)	196444*	F23G 7/06 (2006.01)	196666	G07G 1/00 (2006.01)	196466*
C22B 1/10 (2006.01)	196663	E04D 3/30 (2006.01)	196632	F23J 11/00 (2006.01)	196625*	G09F 5/00 (2006.01)	196672
C22B 1/10 (2006.01)	196664	E04D 13/14 (2006.01)	196486*	F23L 15/00 (2006.01)	196796	G11B 7/00 (2006.01)	196698*
C22B 3/44 (2006.01)	196483	E04F 13/04 (2006.01)	196678	F23L 15/02 (2006.01)	196796*	G11B 20/18 (2006.01)	196701
C22B 5/12 (2006.01)	196431*	E04G 1/15 (2006.01)	196441	F23L 5/02 (2006.01)	196625*	G11B 20/18 (2006.01)	196704
C22B 15/00 (2006.01)	196734*	E06B 3/20 (2006.01)	196556*	F23L 1/00 (2006.01)	196563*	G11B 23/03 (2006.01)	196529
C22C 38/04 (2006.01)	196538*	E06B 11/02 (2006.01)	196499	F23L 9/02 (2006.01)	196563*	G11B 23/03 (2006.01)	196529*
C22C 38/18 (2006.01)	196489	E06B 11/08 (2006.01)	196499*	F23M 11/04 (2006.01)	196745	H01B 11/06 (2006.01)	196683
C22C 38/40 (2006.01)	196489*	E06B 3/96 (2006.01)	196559	F23N 1/02 (2006.01)	196792	H01B 7/00 (2006.01)	196683*
C22C 38/44 (2006.01)	196693	E21B 10/58 (2006.01)	196642	F23Q 3/00 (2006.01)	196651	H01H 31/02 (2006.01)	196574
C22C 9/00 (2006.01)	196643	E21B 7/20 (2006.01)	196595	F24C 15/02 (2006.01)	196577	H01H 43/06 (2006.01)	196767
C22F 1/08 (2006.01)	196643*	E21C 41/22 (2006.01)	196798	F24D 19/02 (2006.01)	196762	H01H 71/14 (2006.01)	196509
C23C 2/04 (2006.01)	196721	E21D 11/14 (2006.01)	196657	F24F 6/02 (2006.01)	196472*	H01H 71/24 (2006.01)	196612
C23F 13/04 (2006.01)	196518	E21D 11/30 (2006.01)	196662	F24F 7/02 (2006.01)	196486	H01M 2/04 (2006.01)	196764
C23F 1/16 (2006.01)	196598*	E21D 23/00 (2006.01)	196571	F24H 1/00 (2006.01)	196625	H01Q 1/32 (2006.01)	196433
C23F 1/28 (2006.01)	196598*	E21F 15/00 (2006.01)	196799	F24H 1/24 (2006.01)	196563	H01R 13/62 (2006.01)	196509*
C23G 1/36 (2006.01)	196776*	F01D 5/14 (2006.01)	196777	F24H 9/00 (2006.01)	196448	H01R 24/00 (2006.01)	196656
C23G 1/08 (2006.01)	196598	F01L 9/02 (2006.01)	196585	F24H 9/20 (2006.01)	196695	H01R 4/36 (2006.01)	196785
C25D 21/16 (2006.01)	196776*	F01L 1/28 (2006.01)	196623*	F25B 1/00 (2006.01)	196452	H01R 9/24 (2006.01)	196785*
C25D 13/22 (2006.01)	196586*	F01N 3/28 (2006.01)	196779	F25B 41/04 (2006.01)	196452*	H01R 9/03 (2006.01)	196506
C25D 17/10 (2006.01)	196603	F02B 1/04 (2006.01)	196623	F25C 3/04 (2006.01)	196615	H01R 4/02 (2006.01)	196506*
C25D 21/16 (2006.01)	196603*	F02G 5/00 (2006.01)	196653	F27B 1/20 (2006.01)	196447	H02B 1/16 (2006.01)	196574*
C30B 33/12 (2006.01)	196602*	F02L 3/02 (2006.01)	196560	F27B 1/24 (2006.01)	196439	H02B 1/20 (2006.01)	196532
D01F 2/02 (2006.01)	196594	F02M 37/22 (2006.01)	196436	F27B 15/08 (2006.01)	196431	H02B 11/133 (2006.01)	196532*
D03D 11/00 (2006.01)	196619	F03D 1/04 (2006.01)	196478	F27B 3/19 (2006.01)	196734	H02B 1/24 (2006.01)	196735
D04D 9/00 (2006.01)	196709*	F03D 9/00 (2006.01)	196478*	F27B 3/20 (2006.01)	196465	H02B 13/025 (2006.01)	196575
D04H 1/64 (2006.01)	196581*	F03D 7/04 (2006.01)	196763	F27D 9/00 (2006.01)	196439*	H02G 3/12 (2006.01)	196656*
D04H 3/14 (2006.01)	196582	F03D 7/02 (2006.01)	196763*	F27D 1/04 (2006.01)	196497	H02G 15/00 (2006.01)	196633
D04H 1/54 (2006.01)	196582*	F03D 9/00 (2006.01)	196763*	F42C 1/00 (2006.01)	196699	H02G 3/04 (2006.01)	196783
D06N 7/00 (2006.01)	196706	F04D 29/38 (2006.01)	196777*	G01B 5/30 (2006.01)	196647	H02G 3/04 (2006.01)	196784
D21C 9/00 (2006.01)	196594*	F04D 29/32 (2006.01)	196777*	G01K 3/02 (2006.01)	196470	H02G 3/08 (2006.01)	196640
D21C 9/14 (2006.01)	196791*	F16B 2/16 (2006.01)	196432*	G01K 7/00 (2006.01)	196470*	H02G 15/013 (2006.01)	196640*
D21F 11/00 (2006.01)	196450	F16B 7/00 (2006.01)	196559*	G01M 9/00 (2006.01)	196759*	H02G 3/12 (2006.01)	196457
D21G 1/00 (2006.01)	196707*	F16B 23/00 (2006.01)	196601	G01N 33/53 (2006.01)	196546*	H02J 7/00 (2006.01)	196697*
D21H 21/40 (2006.01)	196736*	F16B 23/00 (2006.01)	196608	G01N 33/68 (2006.01)	196427*	H02K 1/18 (2006.01)	196769
D21H 27/20 (2006.01)	196706*	F16B 23/00 (2006.01)	196609	G01N 33/50 (2006.01)	196790*	H02K 5/10 (2006.01)	196769*
D21H 27/40 (2006.01)	196706*	F16B 23/00 (2006.01)	196610	G01N 25/16 (2006.01)	196647*	H02K 29/08 (2006.01)	196769*
D21H 11/04 (2006.01)	196791	F16B 23/00 (2006.01)	196611	G01N 27/26 (2006.01)	196722	H02K 11/04 (2006.01)	196769*
D21H 17/67 (2006.01)	196797	F16C 1/26 (2006.01)	196548	G01N 33/18 (2006.01)	196722*	H02K 16/00 (2006.01)	196646
D21H 21/16 (2006.01)	196680	F16H 25/18 (2006.01)	196696	G01N 27/26 (2006.01)	196723	H02K 21/28 (2006.01)	196646*
D21H 17/17 (2006.01)	196680*	F16K 1/18 (2006.01)	196716	G01N 33/18 (2006.01)	196723*	H02K 19/06 (2006.01)	196738
D21H 25/00 (2006.01)	196707	F16L 3/08 (2006.01)	196730	G01N 3/56 (2006.01)	196463	H02K 1/22 (2006.01)	196738*
D21H 25/00 (2006.01)	196709	F16L 55/10 (2006.01)	196591	G01N 33/02 (2006.01)	196487	H02P 9/00 (2006.01)	196763*
E01C 19/20 (2006.01)	196622	F16L 9/12 (2006.01)	196551	G01N 33/24 (2006.01)	196795	H02P 25/08 (2006.01)	196756
E01C 19/20 (2006.01)	196788*	F16L 11/04 (2006.01)	196551*	G01N 33/50 (2006.01)	196605	H02P 25/08 (2006.01)	196757
E01F 8/02 (2006.01)	196637	F16L 3/22 (2006.01)	196784*	G01N 33/574 (2006.01)	196605*	H02P 6/06 (2006.01)	196473
E01H 10/00 (2006.01)	196788	F16S 3/06 (2006.01)	196782	G01N 33/558 (2006.01)	196464	H02P 17/22 (2006.01)	196772*
E01H 8/12 (2006.01)	196800	F17C 1/08 (2006.01)	196587*	G01N 33/569 (2006.01)	196464*	H04B 15/00 (2006.01)	196772
E02D 29/12 (2006.01)	196536	F17C 3/02 (2006.01)	196789*	G01N 33/576 (2006.01)	196464*	H04B 7/26 (2006.01)	196542
E02D 31/00 (2006.01)	196702	F17C 1/06 (2006.01)	196481	G01N 33/571 (2006.01)	196464*	H04B 1/707 (2006.01)	196542*
E02D 29/14 (2006.01)	196555*	F17C 1/16 (2006.01)	196481*	G01R 19/04 (2006.01)	196755	H04Q 5/00 (2006.01)	196661
E03B 9/10 (2006.01)	196583	F17D 1/02 (2006.01)	196512	G01R 29/26 (2006.01)	196753	H04Q 7/00 (2006.01)	196661*
E03F 5/02 (2006.01)	196536*	F17D 3/01 (2006.01)	196512*	G01V 1/16 (2006.01)	196761	H04Q 7/22 (2006.01)	196500
E03F 5/046 (2006.01)	196555	F21S 4/00 (2006.01)	196703	G02B 6/00 (2006.01)	196633*	H05B 3/80 (2006.01)	196690
E03F 7/06 (2006.01)	196435	F21S 8/00 (2006.01)	196732	G02B 7/00 (2006.01)	196633*	H05B 1/02 (2006.01)	196690*
E04B 1/19 (2006.01)	196451	F21V 35/00 (2006.01)	196567*	G05B 15/00 (2006.01)	196663*		
E04B 1/58 (2006.01)	196451*	F21V 21/00 (2006.01)	196703*	G05B 15/00 (2006.01)	196664*		
E04B 1/343 (2006.01)	196451*	F21V 7/00 (2006.01)	196732*	G05F 1/10 (2006.01)	196639		

INDEKS NUMEROWY
UDZIELONYCH PATENTÓW

Nr patentu	Symbol MKP	Nr patentu	Symbol MKP
1	2	1	2
196427	<i>C12N 15/19</i> (2006.01)	196486	<i>F24F 7/02</i> (2006.01)
196428	<i>B61K 7/02</i> (2006.01)	196487	<i>G01N 33/02</i> (2006.01)
196429	<i>A62B 1/02</i> (2006.01)	196488	<i>C05F 11/02</i> (2006.01)
196430	<i>A61K 38/20</i> (2006.01)	196489	<i>C22C 38/18</i> (2006.01)
196431	<i>F27B 15/08</i> (2006.01)	196490	<i>B27B 27/08</i> (2006.01)
196432	<i>B60N 2/427</i> (2006.01)	196491	<i>C07C 211/35</i> (2006.01)
196433	<i>H01Q 1/32</i> (2006.01)	196492	<i>A21B 7/00</i> (2006.01)
196434	<i>B05B 3/04</i> (2006.01)	196493	<i>A24B 3/06</i> (2006.01)
196435	<i>E03F 7/06</i> (2006.01)	196494	<i>C10C 3/02</i> (2006.01)
196436	<i>F02M 37/22</i> (2006.01)	196495	<i>C03B 31/00</i> (2006.01)
196437	<i>B65G 17/36</i> (2006.01)	196496	<i>A23L 1/36</i> (2006.01)
196438	<i>A21D 13/00</i> (2006.01)	196497	<i>F27D 1/04</i> (2006.01)
196439	<i>F27B 1/24</i> (2006.01)	196498	<i>C07C 213/00</i> (2006.01)
196440	<i>A61N 2/02</i> (2006.01)	196499	<i>E06B 11/02</i> (2006.01)
196441	<i>E04G 1/15</i> (2006.01)	196500	<i>H04Q 7/22</i> (2006.01)
196442	<i>C07D 231/10</i> (2006.01)	196501	<i>C07F 9/09</i> (2006.01)
196443	<i>C07C 67/343</i> (2006.01)	196502	<i>A01N 43/707</i> (2006.01)
196444	<i>E04D 13/14</i> (2006.01)	196503	<i>C07C 39/16</i> (2006.01)
196445	<i>A61K 8/02</i> (2006.01)	196504	<i>A01N 47/38</i> (2006.01)
196446	<i>C07D 241/08</i> (2006.01)	196505	<i>A62C 37/00</i> (2006.01)
196447	<i>F27B 1/20</i> (2006.01)	196506	<i>H01R 9/03</i> (2006.01)
196448	<i>F24H 9/00</i> (2006.01)	196507	<i>A61K 38/24</i> (2006.01)
196449	<i>C06B 21/00</i> (2006.01)	196508	<i>C07D 471/04</i> (2006.01)
196450	<i>D21F 11/00</i> (2006.01)	196509	<i>H01H 71/14</i> (2006.01)
196451	<i>E04B 1/19</i> (2006.01)	196510	<i>C07D 213/56</i> (2006.01)
196452	<i>F25B 1/00</i> (2006.01)	196511	<i>A21C 13/00</i> (2006.01)
196453	<i>B29C 49/42</i> (2006.01)	196512	<i>F17D 1/02</i> (2006.01)
196454	<i>C07D 263/24</i> (2006.01)	196513	<i>B65D 33/18</i> (2006.01)
196455	<i>C04B 28/14</i> (2006.01)	196514	<i>C11B 1/10</i> (2006.01)
196456	<i>A61K 9/14</i> (2006.01)	196515	<i>B29C 47/34</i> (2006.01)
196457	<i>H02G 3/12</i> (2006.01)	196516	<i>C07D 487/04</i> (2006.01)
196458	<i>B29C 73/06</i> (2006.01)	196517	<i>C07D 487/04</i> (2006.01)
196459	<i>A61F 13/15</i> (2006.01)	196518	<i>C23F 13/04</i> (2006.01)
196460	<i>B01J 2/06</i> (2006.01)	196519	<i>A63B 67/00</i> (2006.01)
196461	<i>B01D 53/52</i> (2006.01)	196520	<i>A63B 53/00</i> (2006.01)
196462	<i>C08K 5/10</i> (2006.01)	196521	<i>F23G 5/04</i> (2006.01)
196463	<i>G01N 3/56</i> (2006.01)	196522	<i>B29C 49/22</i> (2006.01)
196464	<i>G01N 33/558</i> (2006.01)	196523	<i>C07D 251/16</i> (2006.01)
196465	<i>F27B 3/20</i> (2006.01)	196524	<i>C07D 311/58</i> (2006.01)
196466	<i>A47F 9/02</i> (2006.01)	196525	<i>B65G 23/44</i> (2006.01)
196467	<i>C07H 17/08</i> (2006.01)	196526	<i>B65G 21/12</i> (2006.01)
196468	<i>A01K 95/00</i> (2006.01)	196527	<i>C07F 5/00</i> (2006.01)
196469	<i>B61D 7/28</i> (2006.01)	196528	<i>C07F 7/18</i> (2006.01)
196470	<i>G01K 3/02</i> (2006.01)	196529	<i>G11B 23/03</i> (2006.01)
196471	<i>C07D 215/54</i> (2006.01)	196530	<i>C12N 15/86</i> (2006.01)
196472	<i>A01K 1/00</i> (2006.01)	196531	<i>A61K 36/28</i> (2006.01)
196473	<i>H02P 6/06</i> (2006.01)	196532	<i>H02B 1/20</i> (2006.01)
196474	<i>A61K 49/00</i> (2006.01)	196533	<i>A61K 47/48</i> (2006.01)
196475	<i>A61C 9/00</i> (2006.01)	196534	<i>C01B 33/06</i> (2006.01)
196476	<i>B22D 41/28</i> (2006.01)	196535	<i>A47L 23/22</i> (2006.01)
196477	<i>C07D 405/06</i> (2006.01)	196536	<i>E02D 29/12</i> (2006.01)
196478	<i>F03D 1/04</i> (2006.01)	196537	<i>C08K 3/34</i> (2006.01)
196479	<i>A61K 31/451</i> (2006.01)	196538	<i>C21D 8/02</i> (2006.01)
196480	<i>B01F 7/16</i> (2006.01)	196539	<i>A61F 9/00</i> (2006.01)
196481	<i>F17C 1/06</i> (2006.01)	196540	<i>C10G 50/00</i> (2006.01)
196482	<i>C11D 3/14</i> (2006.01)	196541	<i>A23L 1/305</i> (2006.01)
196483	<i>C22B 3/44</i> (2006.01)	196542	<i>H04B 7/26</i> (2006.01)
196484	<i>C11D 13/18</i> (2006.01)	196543	<i>A61J 1/20</i> (2006.01)
196485	<i>A61K 9/20</i> (2006.01)	196544	<i>A61K 9/22</i> (2006.01)

1	2	1	2
196545	<i>B60H 1/24</i> (2006.01)	196610	<i>F16B 23/00</i> (2006.01)
196546	<i>A61K 39/205</i> (2006.01)	196611	<i>F16B 23/00</i> (2006.01)
196547	<i>B65B 43/12</i> (2006.01)	196612	<i>H01H 71/24</i> (2006.01)
196548	<i>F16C 1/26</i> (2006.01)	196613	<i>C04B 35/52</i> (2006.01)
196549	<i>B61L 5/10</i> (2006.01)	196614	<i>C08G 69/28</i> (2006.01)
196550	<i>B65G 23/44</i> (2006.01)	196615	<i>F25C 3/04</i> (2006.01)
196551	<i>F16L 9/12</i> (2006.01)	196616	<i>C03B 37/05</i> (2006.01)
196552	<i>C07D 333/68</i> (2006.01)	196617	<i>A61M 5/32</i> (2006.01)
196553	<i>C02F 11/04</i> (2006.01)	196618	<i>C03B 35/20</i> (2006.01)
196554	<i>B65B 7/28</i> (2006.01)	196619	<i>D03D 11/00</i> (2006.01)
196555	<i>E03F 5/046</i> (2006.01)	196620	<i>C10L 5/44</i> (2006.01)
196556	<i>B60J 10/02</i> (2006.01)	196621	<i>C11D 1/825</i> (2006.01)
196557	<i>B65D 41/34</i> (2006.01)	196622	<i>E01C 19/20</i> (2006.01)
196558	<i>B60C 11/12</i> (2006.01)	196623	<i>F02B 1/04</i> (2006.01)
196559	<i>E06B 3/96</i> (2006.01)	196624	<i>C21B 13/10</i> (2006.01)
196560	<i>F02L 3/02</i> (2006.01)	196625	<i>F24H 1/00</i> (2006.01)
196561	<i>B32B 27/04</i> (2006.01)	196626	<i>C12N 15/17</i> (2006.01)
196562	<i>B60N 2/48</i> (2006.01)	196627	<i>A61K 31/436</i> (2006.01)
196563	<i>F24H 1/24</i> (2006.01)	196628	<i>A61K 9/107</i> (2006.01)
196564	<i>G06T 11/00</i> (2006.01)	196629	<i>A61K 31/522</i> (2006.01)
196565	<i>C07C 259/10</i> (2006.01)	196630	<i>C04B 11/05</i> (2006.01)
196566	<i>A47H 1/18</i> (2006.01)	196631	<i>B65D 83/08</i> (2006.01)
196567	<i>C06F 1/20</i> (2006.01)	196632	<i>E04D 3/30</i> (2006.01)
196568	<i>A61L 2/07</i> (2006.01)	196633	<i>H02G 15/00</i> (2006.01)
196569	<i>C07H 19/173</i> (2006.01)	196634	<i>C07C 273/12</i> (2006.01)
196570	<i>A01N 1/02</i> (2006.01)	196635	<i>A47L 9/14</i> (2006.01)
196571	<i>E21D 23/00</i> (2006.01)	196636	<i>A47L 9/28</i> (2006.01)
196572	<i>A61K 9/20</i> (2006.01)	196637	<i>E01F 8/02</i> (2006.01)
196573	<i>C10G 1/10</i> (2006.01)	196638	<i>B60R 25/00</i> (2006.01)
196574	<i>H01H 31/02</i> (2006.01)	196639	<i>G05F 1/10</i> (2006.01)
196575	<i>H02B 13/025</i> (2006.01)	196640	<i>H02G 3/08</i> (2006.01)
196576	<i>C08K 9/08</i> (2006.01)	196641	<i>C07D 223/16</i> (2006.01)
196577	<i>F24C 15/02</i> (2006.01)	196642	<i>E21B 10/58</i> (2006.01)
196578	<i>C12Q 1/68</i> (2006.01)	196643	<i>C22C 9/00</i> (2006.01)
196579	<i>A61K 9/127</i> (2006.01)	196644	<i>C07C 233/87</i> (2006.01)
196580	<i>C07D 495/14</i> (2006.01)	196645	<i>C07C 291/04</i> (2006.01)
196581	<i>C03C 25/24</i> (2006.01)	196646	<i>H02K 16/00</i> (2006.01)
196582	<i>D04H 3/14</i> (2006.01)	196647	<i>G01B 5/30</i> (2006.01)
196583	<i>E03B 9/10</i> (2006.01)	196648	<i>C07D 201/16</i> (2006.01)
196584	<i>C07D 413/04</i> (2006.01)	196649	<i>C07C 229/06</i> (2006.01)
196585	<i>F01L 9/02</i> (2006.01)	196650	<i>C07F 5/00</i> (2006.01)
196586	<i>C08F 212/14</i> (2006.01)	196651	<i>F23Q 3/00</i> (2006.01)
196587	<i>B60K 15/07</i> (2006.01)	196652	<i>C08L 25/06</i> (2006.01)
196588	<i>A23L 3/01</i> (2006.01)	196653	<i>F02G 5/00</i> (2006.01)
196589	<i>B09B 3/00</i> (2006.01)	196654	<i>C08L 77/00</i> (2006.01)
196590	<i>C04B 35/583</i> (2006.01)	196655	<i>B01J 23/92</i> (2006.01)
196591	<i>F16L 55/10</i> (2006.01)	196656	<i>H01R 24/00</i> (2006.01)
196592	<i>C07D 251/62</i> (2006.01)	196657	<i>E21D 11/14</i> (2006.01)
196593	<i>B61D 47/00</i> (2006.01)	196658	<i>A61C 5/04</i> (2006.01)
196594	<i>D01F 2/02</i> (2006.01)	196659	<i>A01B 15/06</i> (2006.01)
196595	<i>E21B 7/20</i> (2006.01)	196660	<i>A61K 9/70</i> (2006.01)
196596	<i>F23C 10/04</i> (2006.01)	196661	<i>H04Q 5/00</i> (2006.01)
196597	<i>A61G 1/06</i> (2006.01)	196662	<i>E21D 11/30</i> (2006.01)
196598	<i>C23G 1/08</i> (2006.01)	196663	<i>C22B 1/10</i> (2006.01)
196599	<i>B23G 7/02</i> (2006.01)	196664	<i>C22B 1/10</i> (2006.01)
196600	<i>B25B 15/02</i> (2006.01)	196665	<i>A61K 31/7048</i> (2006.01)
196601	<i>F16B 23/00</i> (2006.01)	196666	<i>F23G 7/06</i> (2006.01)
196602	<i>C01B 33/02</i> (2006.01)	196667	<i>A61M 15/00</i> (2006.01)
196603	<i>C25D 17/10</i> (2006.01)	196668	<i>A61K 31/495</i> (2006.01)
196604	<i>A61K 31/167</i> (2006.01)	196669	<i>A24D 3/02</i> (2006.01)
196605	<i>G01N 33/50</i> (2006.01)	196670	<i>C07D 301/10</i> (2006.01)
196606	<i>C12N 15/86</i> (2006.01)	196671	<i>C07C 29/76</i> (2006.01)
196607	<i>C12N 15/34</i> (2006.01)	196672	<i>G09F 5/00</i> (2006.01)
196608	<i>F16B 23/00</i> (2006.01)	196673	<i>G07F 5/24</i> (2006.01)
196609	<i>F16B 23/00</i> (2006.01)	196674	<i>C07C 69/74</i> (2006.01)

1	2	1	2
196675	C07K 14/775 (2006.01)	196740	B65H 19/12 (2006.01)
196676	C07K 14/775 (2006.01)	196741	A61K 31/485 (2006.01)
196677	B23B 27/14 (2006.01)	196742	A61M 5/315 (2006.01)
196678	E04F 13/04 (2006.01)	196743	A47K 11/10 (2006.01)
196679	B65D 65/40 (2006.01)	196744	C10G 47/00 (2006.01)
196680	D21H 21/16 (2006.01)	196745	F23M 11/04 (2006.01)
196681	C02F 1/74 (2006.01)	196746	B23B 51/02 (2006.01)
196682	B29C 49/22 (2006.01)	196747	B23B 27/16 (2006.01)
196683	H01B 11/06 (2006.01)	196748	C03C 25/40 (2006.01)
196684	B41J 2/175 (2006.01)	196749	C07D 471/04 (2006.01)
196685	C07C 67/03 (2006.01)	196750	A23C 9/133 (2006.01)
196686	C12N 11/04 (2006.01)	196751	C07D 487/04 (2006.01)
196687	C03B 5/235 (2006.01)	196752	C07D 487/04 (2006.01)
196688	C10G 9/16 (2006.01)	196753	G01R 29/26 (2006.01)
196689	B27D 1/10 (2006.01)	196754	C07C 233/04 (2006.01)
196690	H05B 3/80 (2006.01)	196755	G01R 19/04 (2006.01)
196691	C02F 9/00 (2006.01)	196756	H02P 25/08 (2006.01)
196692	C10G 9/04 (2006.01)	196757	H02P 25/08 (2006.01)
196693	C22C 38/44 (2006.01)	196758	B65G 65/34 (2006.01)
196694	C05C 9/02 (2006.01)	196759	B64F 5/00 (2006.01)
196695	F24H 9/20 (2006.01)	196760	B64C 3/14 (2006.01)
196696	F16H 25/18 (2006.01)	196761	G01V 1/16 (2006.01)
196697	B62B 3/14 (2006.01)	196762	F24D 19/02 (2006.01)
196698	G06K 7/00 (2006.01)	196763	F03D 7/04 (2006.01)
196699	F42C 1/00 (2006.01)	196764	H01M 2/04 (2006.01)
196700	B01D 46/52 (2006.01)	196765	B65G 47/82 (2006.01)
196701	G11B 20/18 (2006.01)	196766	A47L 9/24 (2006.01)
196702	E02D 31/00 (2006.01)	196767	H01H 43/06 (2006.01)
196703	F21S 4/00 (2006.01)	196768	C07C 211/07 (2006.01)
196704	G11B 20/18 (2006.01)	196769	H02K 1/18 (2006.01)
196705	C08K 5/00 (2006.01)	196770	C07K 16/06 (2006.01)
196706	D06N 7/00 (2006.01)	196771	A61K 9/16 (2006.01)
196707	D21H 25/00 (2006.01)	196772	H04B 15/00 (2006.01)
196708	C07D 403/04 (2006.01)	196773	C07D 217/10 (2006.01)
196709	D21H 25/00 (2006.01)	196774	C07D 401/04 (2006.01)
196710	B23K 11/24 (2006.01)	196775	C10G 65/02 (2006.01)
196711	B60N 2/235 (2006.01)	196776	C01G 9/00 (2006.01)
196712	A61L 9/02 (2006.01)	196777	F01D 5/14 (2006.01)
196713	E04C 5/16 (2006.01)	196778	C07D 413/06 (2006.01)
196714	F23G 5/50 (2006.01)	196779	F01N 3/28 (2006.01)
196715	A61K 31/565 (2006.01)	196780	B65G 47/82 (2006.01)
196716	F16K 1/18 (2006.01)	196781	C12N 1/21 (2006.01)
196717	C01G 1/02 (2006.01)	196782	F16S 3/06 (2006.01)
196718	C01G 1/02 (2006.01)	196783	H02G 3/04 (2006.01)
196719	C01B 17/04 (2006.01)	196784	H02G 3/04 (2006.01)
196720	B23F 5/22 (2006.01)	196785	H01R 4/36 (2006.01)
196721	C23C 2/04 (2006.01)	196786	C03B 7/096 (2006.01)
196722	G01N 27/26 (2006.01)	196787	C12P 17/18 (2006.01)
196723	G01N 27/26 (2006.01)	196788	E01H 10/00 (2006.01)
196724	C10M 169/06 (2006.01)	196789	B63B 25/16 (2006.01)
196725	B01J 8/18 (2006.01)	196790	C12N 15/62 (2006.01)
196726	A47L 5/00 (2006.01)	196791	D21H 11/04 (2006.01)
196727	C08F 20/10 (2006.01)	196792	F23N 1/02 (2006.01)
196728	A61M 5/19 (2006.01)	196793	A61L 9/12 (2006.01)
196729	A61K 31/57 (2006.01)	196794	C02F 3/12 (2006.01)
196730	F16L 3/08 (2006.01)	196795	G01N 33/24 (2006.01)
196731	C12G 3/00 (2006.01)	196796	F23L 15/00 (2006.01)
196732	F21S 8/00 (2006.01)	196797	D21H 17/67 (2006.01)
196733	A46D 1/00 (2006.01)	196798	E21C 41/22 (2006.01)
196734	F27B 3/19 (2006.01)	196799	E21F 15/00 (2006.01)
196735	H02B 1/24 (2006.01)	196800	E01H 8/12 (2006.01)
196736	B41M 3/14 (2006.01)	196801	B65G 47/10 (2006.01)
196737	A62B 17/04 (2006.01)		
196738	H02K 19/06 (2006.01)		
196739	B63B 3/13 (2006.01)		

2

TŁUMACZENIA PATENTÓW EUROPEJSKICH

Poniższe zestawienie zawiera kolejno: kod rodzaju tłumaczenia patentu europejskiego chronionego na terytorium Rzeczypospolitej Polskiej, datę publikacji o udzieleniu lub zmianie patentu europejskiego, rok wydania i numer Europejskiego Biuletynu Patentowego, w którym ogłoszono o udzieleniu lub zmianie patentu, numer patentu europejskiego.

T3 (97) 15 08 2007	2007/33	EP 1740779 B1
T3 (97) 15 08 2007	2007/33	EP 1719684 B1
T3 (97) 15 08 2007	2007/33	EP 1706057 B1
T3 (97) 20 06 2007	2007/25	EP 1704008 B1
T3 (97) 13 06 2007	2007/24	EP 1704007 B1
T3 (97) 01 08 2007	2007/31	EP 1697684 B1
T3 (97) 01 08 2007	2007/31	EP 1656856 B1
T3 (97) 08 08 2007	2007/32	EP 1700548 B1
T3 (97) 08 08 2007	2007/32	EP 1684015 B1
T3 (97) 22 08 2007	2007/34	EP 1629463 B1
T3 (97) 06 06 2007	2007/23	EP 1618873 B1
T3 (97) 15 08 2007	2007/33	EP 1611938 B1
T3 (97) 15 08 2007	2007/33	EP 1595718 B1
T3 (97) 11 04 2007	2007/15	EP 1682503 B1
T3 (97) 12 09 2007	2007/37	EP 1682528 B1
T3 (97) 08 08 2007	2007/32	EP 1687259 B1
T3 (97) 27 06 2007	2007/26	EP 1588811 B1
T3 (97) 25 07 2007	2007/30	EP 1681911 B1
T3 (97) 18 07 2007	2007/29	EP 1676639 B1
T3 (97) 15 08 2007	2007/33	EP 1672335 B1
T3 (97) 12 09 2007	2007/37	EP 1670608 B1
T3 (97) 27 06 2007	2007/26	EP 1657507 B1
T3 (97) 15 08 2007	2007/33	EP 1657164 B1
T3 (97) 13 06 2007	2007/24	EP 1656489 B1
T3 (97) 12 09 2007	2007/37	EP 1654263 B1
T3 (97) 22 08 2007	2007/34	EP 1648904 B1
T3 (97) 08 08 2007	2007/32	EP 1644451 B1
T3 (97) 15 08 2007	2007/33	EP 1629734 B1
T3 (97) 15 08 2007	2007/33	EP 1763424 B1
T3 (97) 08 08 2007	2007/32	EP 1752509 B1
T3 (97) 08 08 2007	2007/32	EP 1742843 B1
T3 (97) 08 08 2007	2007/32	EP 1682499 B1
T3 (97) 08 08 2007	2007/32	EP 1615656 B1
T3 (97) 15 08 2007	2007/33	EP 1723343 B1
T3 (97) 15 08 2007	2007/33	EP 1718641 B1
T3 (97) 15 08 2007	2007/33	EP 1712457 B1
T3 (97) 15 08 2007	2007/33	EP 1708944 B1
T3 (97) 22 08 2007	2007/34	EP 1706002 B1
T3 (97) 15 08 2007	2007/33	EP 1700861 B1
T3 (97) 22 08 2007	2007/34	EP 1697607 B1
T3 (97) 29 08 2007	2007/35	EP 1693138 B1
T3 (97) 15 08 2007	2007/33	EP 1663504 B1
T3 (97) 15 08 2007	2007/33	EP 1663244 B1
T3 (97) 15 08 2007	2007/33	EP 1656360 B1
T3 (97) 22 08 2007	2007/34	EP 1651841 B1
T3 (97) 29 08 2007	2007/35	EP 1651558 B1
T3 (97) 15 08 2007	2007/33	EP 1649661 B1
T3 (97) 22 08 2007	2007/34	EP 1648627 B1
T3 (97) 15 08 2007	2007/33	EP 1638468 B1
T3 (97) 15 08 2007	2007/33	EP 1638117 B1
T3 (97) 12 09 2007	2007/37	EP 1636392 B1
T3 (97) 15 08 2007	2007/33	EP 1632059 B1
T3 (97) 15 08 2007	2007/33	EP 1743740 B1
T3 (97) 15 08 2007	2007/33	EP 1740362 B1
T3 (97) 15 08 2007	2007/33	EP 1734045 B1
T3 (97) 15 08 2007	2007/33	EP 1733140 B1

T3 (97) 15 08 2007	2007/33	EP 1625173 B1	T3 (97) 17 10 2007	2007/42	EP 1605766 B1
T3 (97) 15 08 2007	2007/33	EP 1600395 B1	T3 (97) 29 08 2007	2007/35	EP 1595817 B1
T3 (97) 15 08 2007	2007/33	EP 1473234 B1	T3 (97) 29 08 2007	2007/35	EP 1532874 B1
T3 (97) 15 08 2007	2007/33	EP 1460502 B1	T3 (97) 05 09 2007	2007/36	EP 1479910 B1
T3 (97) 15 08 2007	2007/33	EP 1658292 B1	T3 (97) 29 08 2007	2007/35	EP 1477358 B1
T3 (97) 29 08 2007	2007/35	EP 1559971 B1	T3 (97) 15 08 2007	2007/33	EP 1481687 B1
T3 (97) 22 08 2007	2007/34	EP 1559376 B1	T3 (97) 25 07 2007	2007/30	EP 1673100 B1
T3 (97) 05 09 2007	2007/36	EP 1553493 B1	T3 (97) 22 08 2007	2007/34	EP 1629571 B1
T3 (97) 22 08 2007	2007/34	EP 1486620 B1	T3 (97) 29 08 2007	2007/35	EP 1752064 B1
T3 (97) 22 08 2007	2007/34	EP 1484443 B1	T3 (97) 29 08 2007	2007/35	EP 1730352 B1
T3 (97) 05 09 2007	2007/36	EP 1462040 B1	T3 (97) 29 08 2007	2007/35	EP 1713331 B1
T3 (97) 22 08 2007	2007/34	EP 1752122 B1	T3 (97) 12 09 2007	2007/37	EP 1712388 B1
T3 (97) 22 08 2007	2007/34	EP 1738461 B1	T3 (97) 29 08 2007	2007/35	EP 1706333 B1
T3 (97) 27 06 2007	2007/26	EP 1735963 B1	T3 (97) 22 08 2007	2007/34	EP 1698237 B1
T3 (97) 22 08 2007	2007/34	EP 1731559 B1	T3 (97) 12 09 2007	2007/37	EP 1694790 B1
T3 (97) 22 08 2007	2007/34	EP 1727967 B1	T3 (97) 18 07 2007	2007/29	EP 1688228 B1
T3 (97) 22 08 2007	2007/34	EP 1727429 B1	T3 (97) 14 11 2007	2007/46	EP 1687006 B1
T3 (97) 22 08 2007	2007/34	EP 1712371 B1	T3 (97) 08 08 2007	2007/32	EP 1676550 B1
T3 (97) 22 08 2007	2007/34	EP 1710435 B1	T3 (97) 26 09 2007	2007/39	EP 1674625 B1
T3 (97) 03 10 2007	2007/40	EP 1674219 B1	T3 (97) 19 09 2007	2007/38	EP 1667338 B1
T3 (97) 15 08 2007	2007/33	EP 1673092 B1	T3 (97) 19 09 2007	2007/38	EP 1661427 B1
T3 (97) 15 08 2007	2007/33	EP 1582751 B1	T3 (97) 29 08 2007	2007/35	EP 1766176 B1
T3 (97) 22 08 2007	2007/34	EP 1580372 B1	T3 (97) 29 08 2007	2007/35	EP 1645714 B1
T3 (97) 22 08 2007	2007/34	EP 1603754 B1	T3 (97) 08 08 2007	2007/32	EP 1645072 B1
T3 (97) 22 08 2007	2007/34	EP 1690044 B1	T3 (97) 05 09 2007	2007/36	EP 1649169 B1
T3 (97) 22 08 2007	2007/34	EP 1688118 B1	T3 (97) 29 08 2007	2007/35	EP 1643998 B1
T3 (97) 29 08 2007	2007/35	EP 1684683 B1	T3 (97) 29 08 2007	2007/35	EP 1559572 B1
T3 (97) 19 09 2007	2007/38	EP 1676053 B1	T3 (97) 29 08 2007	2007/35	EP 1553746 B1
T3 (97) 15 08 2007	2007/33	EP 1601441 B1	T3 (97) 05 09 2007	2007/36	EP 1537770 B1
T3 (97) 29 08 2007	2007/35	EP 1598668 B1	T3 (97) 05 09 2007	2007/36	EP 1527975 B1
T3 (97) 22 08 2007	2007/34	EP 1710245 B1	T3 (97) 10 10 2007	2007/41	EP 1481640 B1
T3 (97) 12 09 2007	2007/37	EP 1707564 B1	T3 (97) 29 08 2007	2007/35	EP 1468813 B1
T3 (97) 25 04 2007	2007/17	EP 1699795 B1	T3 (97) 03 10 2007	2007/40	EP 1611083 B1
T3 (97) 12 09 2007	2007/37	EP 1671526 B1	T3 (97) 12 09 2007	2007/37	EP 1607492 B1
T3 (97) 17 10 2007	2007/42	EP 1664935 B1	T3 (97) 05 09 2007	2007/36	EP 1599261 B1
T3 (97) 12 09 2007	2007/37	EP 1663928 B1	T3 (97) 29 08 2007	2007/35	EP 1738353 B1
T3 (97) 24 10 2007	2007/43	EP 1662182 B1	T3 (97) 05 09 2007	2007/36	EP 1725787 B1
T3 (97) 22 08 2007	2007/34	EP 1660207 B1	T3 (97) 29 08 2007	2007/35	EP 1719686 B1
T3 (97) 11 07 2007	2007/28	EP 1657005 B1	T3 (97) 19 09 2007	2007/38	EP 1718679 B1
T3 (97) 22 08 2007	2007/34	EP 1651556 B1	T3 (97) 05 09 2007	2007/36	EP 1718161 B1
T3 (97) 15 08 2007	2007/33	EP 1645757 B1	T3 (97) 05 09 2007	2007/36	EP 1710871 B1
T3 (97) 22 08 2007	2007/34	EP 1636391 B1	T3 (97) 05 09 2007	2007/36	EP 1710454 B1
T3 (97) 19 09 2007	2007/38	EP 1632272 B1	T3 (97) 08 08 2007	2007/32	EP 1708994 B1
T3 (97) 11 07 2007	2007/28	EP 1603970 B1	T3 (97) 05 09 2007	2007/36	EP 1700361 B1
T3 (97) 22 08 2007	2007/34	EP 1729018 B1	T3 (97) 12 09 2007	2007/37	EP 1694122 B1
T3 (97) 08 08 2007	2007/32	EP 1726728 B1	T3 (97) 05 09 2007	2007/36	EP 1730041 B1
T3 (97) 22 08 2007	2007/34	EP 1690599 B1	T3 (97) 05 09 2007	2007/36	EP 1728414 B1
T3 (97) 16 05 2007	2007/20	EP 1663506 B1	T3 (97) 05 09 2007	2007/36	EP 1726868 B1
T3 (97) 29 08 2007	2007/35	EP 1656955 B1	T3 (97) 29 08 2007	2007/35	EP 1627100 B1
T3 (97) 22 08 2007	2007/34	EP 1656334 B1	T3 (97) 05 09 2007	2007/36	EP 1624127 B1
T3 (97) 22 08 2007	2007/34	EP 1614512 B1	T3 (97) 05 09 2007	2007/36	EP 1624102 B1
T3 (97) 22 08 2007	2007/34	EP 1611466 B1	T3 (97) 05 09 2007	2007/36	EP 1612030 B1
T3 (97) 22 08 2007	2007/34	EP 1610785 B1	T3 (97) 05 09 2007	2007/36	EP 1665864 B1
T3 (97) 22 08 2007	2007/34	EP 1608982 B1	T3 (97) 05 09 2007	2007/36	EP 1693616 B1
T3 (97) 22 08 2007	2007/34	EP 1605608 B1	T3 (97) 05 09 2007	2007/36	EP 1682745 B1
T3 (97) 10 10 2007	2007/41	EP 1589014 B1	T3 (97) 09 05 2007	2007/19	EP 1680418 B1
T3 (97) 22 08 2007	2007/34	EP 1533353 B1	T3 (97) 29 08 2007	2007/35	EP 1665975 B1
T3 (97) 14 11 2007	2007/46	EP 1527920 B1	T3 (97) 19 09 2007	2007/38	EP 1591693 B1
T3 (97) 29 08 2007	2007/35	EP 1494327 B1			
T3 (97) 29 08 2007	2007/35	EP 1657159 B1			
T3 (97) 22 08 2007	2007/34	EP 1650388 B1			
T3 (97) 22 08 2007	2007/34	EP 1648260 B1			
T3 (97) 12 09 2007	2007/37	EP 1641797 B1			
T3 (97) 29 08 2007	2007/35	EP 1623411 B1			
T3 (97) 26 09 2007	2007/39	EP 1619265 B1			
T3 (97) 29 08 2007	2007/35	EP 1618259 B1			

3

**DECYZJE O ODMOWIE UDZIELENIA PATENTU
(wydane po ogłoszeniu o zgłoszeniu)**

Poniższe zestawienie zawiera kolejno: numer zgłoszenia wynalazku oraz numer i rok wydania Biuletynu Urzędu Patentowego, w którym

zgłoszenie zostało ogłoszone (dla zgłoszeń wydzielonych umieszczono w nawiasie numer zgłoszenia macierzystego).

324597	17/1999	343388	09/2002
325815	21/1998	343524	18/2001
325863	22/1998	343551	18/2001
326782	26/1999	343817	19/2001
327425	18/1999	343943	11/2002
329495	10/1999	344049	20/2001
329665	11/1999	344155	21/2001
330614	15/1999	344286	22/2001
330620	14/1999	344353	13/2002
331052	16/2000	344406	23/2001
331570	18/2000	344448	23/2001
331984	20/2000	344463	23/2001
333219	24/2000	344485	23/2001
333560	25/2000	344526	23/2001
333966	01/2000	344666	24/2001
334139	01/2001	344689	24/2001
334273	02/2000	345180	25/2001
334358	02/2001	345247	25/2001
334435	03/2001	345318	25/2001
334949	05/2000	345319	26/2001
335213	08/2000	345517	26/2001
335394	06/2001	345574	26/2001
335503	09/2000	345580	26/2001
335612	10/2000	345689	01/2002
335778	11/2000	345697	01/2002
337103	13/2001	345708	01/2002
338223	17/2001	345806	01/2002
338276 ^{u)}	17/2001	345857	02/2002
338697	24/2000	345882	02/2002
338979	25/2000	345889	02/2002
339037	20/2001	345934	18/2002
339099	20/2001	345954	02/2002
339102	20/2001	346016	02/2002
339245	21/2001	346029	18/2002
339275	21/2000	346166	03/2002
339341	26/2000	346251	19/2002
339425	26/2000	346444	04/2002
339426	26/2000	346611	05/2002
339443	21/2000	346722	21/2002
339471	21/2001	346897	06/2002
339824	23/2000	346898	06/2002
340114	24/2001	347095	07/2002
340189	24/2001	347134	07/2002
340246	03/2001	347137	07/2002
340488	25/2000	347179	07/2002
340514	25/2001	347196	22/2002
340655	01/2001	347201	23/2002
340844	26/2001	347253	07/2002
340954	01/2001	347307	23/2001
341166	01/2002	347333	07/2002
341275	02/2001	347397	08/2002
341640	03/2001	347443	23/2001
342023	05/2002	347493	08/2002
342029	10/2001	347566	21/2002
342165	11/2001	347975	10/2002
342291	12/2001	348066	10/2002
342332	06/2002	348102	10/2002
342459	06/2002	348198	10/2002
342887	15/2001	348298	11/2002
342992	15/2001	348401	01/2003
343085	09/2002	348504	11/2002
343206	09/2002	348648	12/2002
343272	17/2001	348677	12/2002
343335	09/2001	348799	02/2002

348870	13/2002	352816	18/2003
349025	14/2002	352870	19/2003
349189	14/2002	352876	19/2003
349350	05/2003	353412	21/2003
349354	15/2002	353413	21/2003
349437	16/2002	353414	21/2003
349724	18/2002	353435 ^{u)}	21/2003
349769	19/2002	353540	24/2003
349771	19/2002	354492	02/2004
349774	19/2002	354955	06/2004
349893	20/2002	355542	09/2004
350012	08/2003	355638	09/2004
350139	23/2002	355905	11/2004
350184	24/2002	355954	06/2004
350219	24/2002	355955	06/2004
350452	26/2002	356268	13/2004
350561	26/2002	356746	13/2004
350704	11/2002	357162	15/2004
350864	03/2003	358523	16/2004
350926	03/2003	358981	17/2004
350961	04/2003	358989	17/2004
351001	12/2003	360468	18/2004
351082	05/2003	360660	19/2004
351124	06/2003	361340	20/2004
351436	08/2003	361589	20/2004
351570	09/2003	362900	22/2004
351589	09/2003	363969	24/2004
351862	15/2003	365039	26/2004
351934	16/2003	365381	01/2005
352128	15/2003	368213	24/2005
352211	16/2003	378472(347137)	07/2002
352811	19/2003	379090	20/2007

^{u)} zgłoszenie będzie rozpatrywane jako zgłoszenie wzoru użytkowego

4

DECYZJE O ODMOWIE UDZIELENIA DODATKOWEGO PRAWA OCHRONNEGO

Poniższe zestawienie zawiera kolejno: numer patentu podstawowego i tytuł wynalazku, nazwisko i imię lub nazwę i adres uprawnionego, numer i datę pierwszego zezwolenia na wprowadzenie produktu na rynek, numer i datę pierwszego zezwolenia w Unii Europejskiej na wprowadzenie produktu na rynek oraz nazwę organu, który je wydał, oznaczenie produktu opisanego w tym zezwoleniu.

185846

Kompozycja szczepionki zawierająca fosforan polirybozylorybitolu i sposób jej wytwarzania

53/185846 2004 10 29

SANOFI PASTEUR S.A., Lyon, Francja

2/385/10531 /04 2004 04 28

PL 06745/0120 2002 10 16

anatoksyna tężca i Haemophilus influenzae typ b (PEDIACEL)

5

DECYZJE O UMORZENIU POSTĘPOWANIA (wydane po ogłoszeniu o zgłoszeniu)

Poniższe zestawienie zawiera kolejno: numer zgłoszenia wynalazku oraz numer i rok wydania Biuletynu Urzędu Patentowego, w którym zgłoszenie zostało ogłoszone (dla zgłoszeń wydzielonych umieszczono w nawiasie numer zgłoszenia macierzystego).

332848	24/1999	336783	15/2000
333847	01/2001	336922	12/2000
334984	05/2001	337557	21/2000

337558	21/2000	348111	10/2002
337921	19/2000	348203	10/2002
338375	22/2000	348256	11/2002
338468	18/2000	348759	12/2002
338826	23/2000	348889	13/2002
338951	25/2000	349359	15/2002
339227	25/2000	349509	16/2002
340686	05/2001	350431	26/2002
340807	05/2001	350928	11/2003
341084	01/2001	351193	12/2003
341138	01/2001	352364	17/2003
341840	11/2001	352790	19/2003
342134	11/2001	353824	24/2003
342460	06/2001	354084	26/2003
342927	08/2001	354621	03/2004
343028	16/2001	355373	08/2004
343413	17/2001	355995	11/2004
343873	10/2001	356178	12/2004
343912	11/2002	356748	14/2004
344133	21/2001	356883	14/2004
344213	12/2001	357281	15/2004
344214	12/2001	357835	15/2004
344419	13/2002	360058	18/2004
344523	23/2001	360545	18/2004
344524	23/2001	361342	20/2004
344672	24/2001	362280	21/2004
344793	24/2001	362651	22/2004
344986	24/2001	362932	22/2004
344994	24/2001	363351	23/2004
345254	16/2002	363736	24/2004
345419	26/2001	364778	25/2004
345459	26/2001	364881	26/2004
345460	26/2001	365524	01/2005
345542	26/2001	366124	02/2005
345560	26/2001	366290	02/2005
345952	02/2002	366578	03/2005
346269	03/2002	369649	09/2005
346277	03/2002	372114	14/2005
346343	04/2002	372916	16/2005
346521	04/2002	373228	17/2005
346581	04/2002	374351	21/2005
347026	06/2002	374525	22/2005
347162	07/2002	374866	23/2005
347265	07/2002	374872	23/2005
347360	08/2002	375460	02/2007
347983	26/2002	376952	01/2006

6

DECYZJE STWIERDZAJĄCE WYGAŚNIĘCIE DECYZJI O UDZIELENIU PATENTU

Poniższe zestawienie zawiera kolejno: numer zgłoszenia wynalazku oraz numer i rok wydania Biuletynu Urzędu Patentowego, w którym zgłoszenie zostało ogłoszone (dla zgłoszeń wydzielonych umieszczono w nawiasie numer zgłoszenia macierzystego).

330165	13/2000	338225	17/2001
331677	18/2000	338395	16/2000
331950	19/2000	339030	20/2000
333310	25/2000	339336	21/2000
333518	25/2000	340355	25/2001
336197	09/2000	340568	26/2001
336335	10/2000	340728	05/2001
336555	11/2001	340924	06/2001
336800	15/2000	340940	01/2002
338170	15/2000	341532	09/2001

341848	10/2001	347149	07/2002
342381	05/2001	347260	23/2002
342551	07/2002	347419	24/2002
342908	08/2002	348022	10/2002
343911	11/2002	348051	26/2002
344250	22/2001	348167	27/2002
344760	14/2002	348263	27/2002
345047	15/2002	348313	27/2002
345230	16/2002	348928	02/2003
346372	19/2002	349623	07/2002
346377	18/2001	350455	26/2002
346504	19/2001	350590	11/2002
346821	21/2002	351237	14/2002
347080	22/2002	354041	25/2003
347121	21/2001	355228	07/2004

7

WPISY I ZMIANY W REJESTRZE PATENTOWYM (nieuwzględnione w innych samodzielnych ogłoszeniach)

Poniższe zestawienie zawiera kolejno: kod rodzaju patentu, numer patentu, datę wpisu, oznaczenie rubryki, w której dokonano wpisu lub zmiany oraz treść wpisu. Poszczególne rubryki rejestru patentowego zawierają następujące dane:

rubryka A - nazwisko i imię albo nazwa, miejsce zamieszkania albo siedziba uprawnionego z patentu (miejsce, kraj) oraz numer identyfikacji podatkowej NIP, a także numer PESEL albo numer identyfikacyjny REGON, o ile zgłaszający je wskazał,

rubryka B - tytuł wynalazku,

rubryka C - nazwisko i imię twórcy wynalazku oraz jego miejsce zamieszkania (miejsce, kraj),

rubryka D - prawa ograniczające patent,

rubryka E - wpisy uzupełniające stan prawny patentu (w szczególności patenty dodatkowe, zamiana patentu dodatkowego na patent), a także numer dodatkowego prawa ochronnego, data pierwszego zezwolenia na wprowadzenie produktu na rynek w Rzeczypospolitej Polskiej i Unii Europejskiej oraz oznaczenie organu, który wydał zezwolenie,

rubryka F - wnioski o unieważnienie i sprzeciwy, wnioski o udzielenie dodatkowego prawa ochronnego oraz decyzje dotyczące danego patentu,

rubryka G - data unieważnienia lub data i przyczyna wygaśnięcia patentu, a także data stwierdzenia wygaśnięcia decyzji o udzieleniu dodatkowego prawa ochronnego lub data unieważnienia albo data i przyczyna wygaśnięcia dodatkowego prawa ochronnego.

Uwaga: Publikacji podlegają: zmiana uprawnionego, twórcy, zmiana nazwy uprawnionego, prawa ograniczające patent, sprostowania istotnych pomyłek.

(B1) **173983** 2007 10 22 A. Wprowadzono zmianę uprawnionego przez wykreślenie wpisu: Oy Hartwall Ab, Helsinki, Finlandia i dokonanie wpisu: K. Hartwall Oy Ab, Söderkulla, Finlandia.

(B1) **174157** 2007 10 10 A. Wprowadzono zmianę uprawnionego przez wykreślenie wpisu: MÜNCHBERGER BAND-UND GURTWEBEREI GMBH, Münchberg, Niemcy i dokonanie wpisu: MBG Techbelt Innovation GmbH, Münchberg, Niemcy.

(B1) **178284** 2007 10 16 A. Wprowadzono zmianę nazwy uprawnionego przez wykreślenie wpisu: Mazowiecka Spółka Gazownictwa Spółka z o.o., Warszawa, Polska i dokonanie wpisu: Mazowiecki Operator Systemu Dystrybucyjnego Sp. z o.o., Warszawa, Polska 017195708.

(B1) **179221** 2007 10 22 A. Wprowadzono zmianę uprawnionego przez wykreślenie wpisu: SCHLUMBERGER INDUSTRIES S.R.L.,

Milano, Włochy i dokonanie wpisu: SCHLUMBERGER INDUSTRIES S.P.A., Mediolan, Włochy.

(B1) **179221** 2007 10 22 A. Wprowadzono zmianę uprawnionego przez wykreślenie wpisu: SCHLUMBERGER INDUSTRIES S.P.A., Mediolan, Włochy i dokonanie wpisu: ACTARIS S.P.A., Cinisello Balsamo, Włochy.

(B1) **179266** 2007 10 16 A. Wprowadzono zmianę nazwy uprawnionego przez wykreślenie wpisu: Mazowiecka Spółka Gazownictwa Spółka z o.o., Warszawa, Polska i dokonanie wpisu: Mazowiecki Operator Systemu Dystrybucyjnego Sp. z o.o., Warszawa, Polska 017195708.

(B1) **179714** 2007 10 30 A. Wprowadzono zmianę uprawnionego przez wykreślenie wpisu: Plurichemie Anstalt, Vaduz, Liechtenstein i dokonanie wpisu: Hovione Inter Limited, Lucerna, Szwajcaria.

(B1) **179905, 180923** 2007 10 16 A. Wprowadzono zmianę nazwy uprawnionego przez wykreślenie wpisu: Mazowiecka Spółka Gazownictwa Spółka z o.o., Warszawa, Polska i dokonanie wpisu: Mazowiecki Operator Systemu Dystrybucyjnego Sp. z o.o., Warszawa, Polska 017195708.

(B1) **184243** 2007 10 22 A. Wprowadzono zmianę siedziby uprawnionego przez wykreślenie wpisu: Quinton Hazell Automotive Limited, Nuneaton, Wielka Brytania i dokonanie wpisu: Quinton Hazell Automotive Limited, Coventry, Wielka Brytania.

(B1) **184992** 2007 10 10 A. Wprowadzono zmianę uprawnionego przez wykreślenie wpisu: CRINA S.A., Gland, Szwajcaria i dokonanie wpisu: DSM IP ASSETS B.V., Heerlen, Holandia.

(B1) **187590** 2007 10 15 A. Wprowadzono zmianę uprawnionego przez wykreślenie wpisu: Instytut Mleczarstwa w Warszawie w likwidacji, Warszawa, Polska i dokonanie wpisu: Spółdzielnia Mleczarska „SUDOWIA”, Suwałki, Polska 000796476.

(B1) **188498** 2007 10 29 A. Wprowadzono zmianę uprawnionego przez wykreślenie wpisu: NORSK HYDRO ASA, N-0240 Oslo, Norwegia i dokonanie wpisu: Polymers Holding AS, Oslo, Norwegia.

(B1) **188546** 2007 10 23 A. Wprowadzono zmianę nazwy i adresu uprawnionego przez wykreślenie wpisu: CYANAMID IBERICA, S.A., Cristobal Bordiu, 35, Madryt E-28003, Hiszpania i dokonanie wpisu: WYETH FARMA S.A., Madryt, Hiszpania.

(B1) **190898** 2007 10 10 A. Wprowadzono zmianę nazwy pierwszego uprawnionego przez wykreślenie wpisu: PHARMACIA & UPJOHN COMPANY, Kalamazoo, Stany Zjednoczone Ameryki; BOEHRINGER INGELHEIM PHARMA KG, Ingelheim, Niemcy i dokonanie wpisu: PHARMACIA & UPJOHN COMPANY LLC, Kalamazoo, Stany Zjednoczone Ameryki; BOEHRINGER INGELHEIM PHARMA KG, Ingelheim, Niemcy.

(B1) **191238, 191530** 2007 10 23 A. Wprowadzono zmianę uprawnionego przez wykreślenie wpisu: Lurgi Lentjes Aktiengesellschaft, Düsseldorf, Niemcy i dokonanie wpisu: Lentjes GmbH, Ratingen.

(B1) **191826** 2007 10 30 A. Wprowadzono zmianę uprawnionego przez wykreślenie wpisu: Dmitruk Jacek, Lublin, Polska; Dzikowski Artur, Ciecierzyn, Polska i dokonanie wpisu: STANLEY Sp. z o.o., Poznań, Polska.

(B1) **192083** 2007 10 10 A. Wprowadzono zmianę uprawnionego przez wykreślenie wpisu: TEIJIN LIMITED, Osaka, Japonia; DUPONT PHARMACEUTICALS RESEARCH LABORATORIES, San Diego, Stany Zjednoczone Ameryki i dokonanie wpisu: TEIJIN PHARMA LIMITED, Tokio, Japonia.

(B1) **192223** 2007 10 15 A. Wprowadzono zmianę uprawnionego przez wykreślenie wpisu: Polifarb Cieszyn-Wrocław Spół-

ka Akcyjna, Wrocław, Polska 070409810 i dokonanie wpisu: Sigma-Kalon Deco Polska Sp. z o.o., Wrocław, Polska 932708766.

(B1) **192354** 2007 10 29 A. Wprowadzono zmianę uprawnionego przez wykreślenie wpisu: AWEGA PATENTMANAGEMENT GmbH, Kronberg, Niemcy i dokonanie wpisu: FibroGen, Inc., South San Francisco, Stany Zjednoczone Ameryki.

(B1) **192487** 2007 10 23 A. Wprowadzono zmianę uprawnionego przez wykreślenie wpisu: PRET – Bełchów Sp. z o.o., Bełchów, Polska 750458280 i dokonanie wpisu: Kalisiak Jerzy, Warszawa, Polska.

(B1) **192956** 2007 10 29 A. Wprowadzono zmianę drugiego uprawnionego przez wykreślenie wpisu: NORSK HYDRO ASA, Oslo, Norwegia; H & R INDUSTRIES, INCORPORATED, Beecher, Stany Zjednoczone Ameryki i dokonanie wpisu: NORSK HYDRO ASA, Oslo, Norwegia; TUSCARORA INCORPORATED, New Brighton, Stany Zjednoczone Ameryki.

(B1) **192956** 2007 10 29 A. Wprowadzono zmianę nazwy drugiego uprawnionego przez wykreślenie wpisu: NORSK HYDRO ASA, Oslo, Norwegia; TUSCARORA INCORPORATED, New Brighton, Stany Zjednoczone Ameryki i dokonanie wpisu: NORSK HYDRO ASA, Oslo, Norwegia; SCA North America – Packaging Division, Inc., New Brighton, Stany Zjednoczone Ameryki.

(B1) **192956** 2007 10 29 A. Wprowadzono zmianę nazwy drugiego uprawnionego przez wykreślenie wpisu: NORSK HYDRO ASA, Oslo, Norwegia; SCA North America – Packaging Division, Inc., New Brighton, Stany Zjednoczone Ameryki i dokonanie wpisu: NORSK HYDRO ASA, Oslo, Norwegia; SCA Packaging North America, Inc., New Brighton, Stany Zjednoczone Ameryki.

(B1) **192956** 2007 10 29 A. Wprowadzono zmianę uprawnionego przez wykreślenie wpisu: NORSK HYDRO ASA, Oslo, Norwegia; SCA Packaging North America, Inc., New Brighton, Stany Zjednoczone Ameryki i dokonanie wpisu: Yara International ASA, Oslo, Norwegia; SCA Packaging North America, Inc., New Brighton, Stany Zjednoczone Ameryki.

(B1) **193083** 2007 10 23 A. Wprowadzono zmianę uprawnionego przez wykreślenie wpisu: AMERON INTERNATIONAL CORPORATION, Pasadena, Stany Zjednoczone Ameryki i dokonanie wpisu: PPG INDUSTRIES OHIO, INC., Cleveland, Stany Zjednoczone Ameryki.

(B1) **193350** 2007 10 16 A. Wprowadzono zmianę uprawnionego przez wykreślenie wpisu: Instytut Chemii Przemysłowej im. Prof. I. Mościckiego, Warszawa, Polska; 00004516; Politechnika Krakowska im. T. Kościuszki, Kraków, Polska i dokonanie wpisu: Politechnika Krakowska im. T. Kościuszki, Kraków, Polska.

(B1) **193772** 2007 10 16 A. Wprowadzono zmianę nazwy uprawnionego przez wykreślenie wpisu: Mazowiecka Spółka Gazownictwa Spółka z o.o., Warszawa, Polska 012216736-00041 i dokonanie wpisu: Mazowiecki Operator Systemu Dystrybucyjnego Sp. z o.o., Warszawa, Polska 017195708.

(B1) **193773** 2007 10 10 A. Wprowadzono zmianę uprawnionego przez wykreślenie wpisu: KAN J. Kaczan SPÓŁKA JAWNA, Warszawa, Polska i dokonanie wpisu: KAN Sp. z o.o., Kleosin, Polska 050637490.

(B3) **193941** 2007 10 23 A. Wprowadzono zmianę uprawnionego przez wykreślenie wpisu: PRET – Bełchów Sp. z o.o., Bełchów, Polska 750458280 i dokonanie wpisu: Kalisiak Jerzy, Warszawa, Polska.

(B1) **194036** 2007 10 23 A. Wprowadzono zmianę uprawnionego przez wykreślenie wpisu: Gist-Brocades B.V., Delft, Holandia i dokonanie wpisu: GBI Holding B.V., Delft, Holandia.

(B1) **194049** 2007 10 10 A. Wprowadzono zmianę uprawnionego przez wykreślenie wpisu: KAN J. Kaczan SPÓŁKA JAWNA, Warszawa, Polska i dokonanie wpisu: KAN Sp. z o.o., Kleosin, Polska 050637490.

(B1) **194898** 2007 10 23 A. Wprowadzono zmianę uprawnionego przez wykreślenie wpisu: CRAY VALLEY LIMITED, Newport, Wielka Brytania i dokonanie wpisu: CRAY VALLEY S.A., Courbevoie, Francja.

(B1) **195071** 2007 10 23 A. Wprowadzono zmianę uprawnionego przez wykreślenie wpisu: G.A.S. Energietechnologie GmbH, Krefeld, Niemcy i dokonanie wpisu: Green Gas Germany GmbH, Krefeld, Niemcy.

(B1) **195148** 2007 10 16 A. Wprowadzono zmianę nazwy uprawnionego przez wykreślenie wpisu: DOKTOR PERNER Sp. z o.o., Łódź, Polska 472253652 i dokonanie wpisu: mdh Sp. z o.o., Łódź, Polska 472253652.

(B1) **195160** 2007 10 23 A. Wprowadzono zmianę uprawnionego przez wykreślenie wpisu: Akademia Górniczo-Hutnicza im. Stanisława Staszica, Kraków, Polska 000001577; Lubelski Węgiel BOGDANKA Spółka Akcyjna, Bogdanka, Polska 430309210 i dokonanie wpisu: Akademia Górniczo-Hutnicza im. Stanisława Staszica, Kraków, Polska 000001577.

(B1) **195784** 2007 10 30 A. Wprowadzono zmianę uprawnionego przez wykreślenie wpisu: Consortium für elektrochemische Industrie GmbH, Monachium, Niemcy i dokonanie wpisu: Wacker Chemie AG, Monachium, Niemcy.

(B1) **195828, 195829** 2007 10 30 A. Wprowadzono zmianę uprawnionego przez wykreślenie wpisu: CELANESE INTERNATIONAL CORPORATION, Dallas, Stany Zjednoczone Ameryki i dokonanie wpisu: Oxea Corporation, Dallas, Stany Zjednoczone Ameryki.

8

DECYZJE O WYGAŚNIĘCIU PATENTU

Poniższe zestawienie zawiera kolejno: kod rodzaju patentu, numery patentów, które wygasły na podstawie art. 90 ust. 1 pkt 2 - 4 ustawy z dnia 30.06.2000 r. - Prawo własności przemysłowej oraz datę wygaśnięcia patentu.

(B1) 162822	2006 09 12	(B1) 177985	2006 09 28
(B1) 163995	2006 09 20	(B1) 178043	2006 09 20
(B1) 164803	2006 09 02	(B1) 178085	2006 09 19
(B1) 165156	2006 09 23	(B1) 178488	2006 09 28
(B1) 166107	2006 09 06	(B1) 178499	2006 09 19
(B1) 167397	2006 09 08	(B1) 178501	2006 09 28
(B1) 168050	2006 09 06	(B1) 178615	2006 09 12
(B1) 168338	2006 09 03	(B1) 179099	2006 09 08
(B1) 169736	2006 09 08	(B1) 179107	2006 09 19
(B1) 170397	2006 09 01	(B1) 179126	2006 09 19
(B1) 170488	2006 03 21	(B1) 179421	2006 09 29
(B1) 170599	2006 09 15	(B1) 180159	2005 04 26
(B1) 172081	2006 09 24	(B1) 180267	2006 09 26
(B1) 172506	2006 09 23	(B1) 180337	2006 09 06
(B1) 172895	2006 09 02	(B1) 180459	2006 09 19
(B1) 174880	2006 09 22	(B1) 180537	2006 09 18
(B1) 174994	2006 09 19	(B1) 180593	2006 09 01
(B1) 175207	2006 09 23	(B1) 180699	2006 07 25
(B1) 175353	2006 09 23	(B1) 180814	2006 09 16
(B1) 176114	2006 09 29	(B1) 180841	2006 09 06
(B1) 176236	2006 09 15	(B1) 181263	2006 07 13
(B1) 176377	2006 09 09	(B1) 181408	2006 09 01
(B1) 176681	2006 04 28	(B1) 181426	2006 09 26
(B1) 176827	2006 09 02	(B1) 181783	2006 09 02
(B1) 177133	2006 09 13	(B1) 189972	2006 02 05

B. WZORY UŻYTKOWE

9

UDZIELONE PRAWA OCHRONNE

(od nr 63 561 do nr 63 598)

Y1 (11) **63574** (41) 2006 11 13
 (51) **A01K 47/02** (2006.01)
 (21) 115463 (22) 2005 05 09
 (76) Buda Andrzej, Sułkowice (PL)
 (54) Ramka pszczelariska

Y1 (11) **63579** (41) 2006 12 11
 (51) **A01K 7/06** (2006.01)
 (21) 115490 (22) 2005 06 01
 (72) Strzelecki Jerzy
 (73) Strzelecki Jerzy Przedsiębiorstwo Produkcyjno-Usługowo-Handlowe RESTER-RZESZÓW, Nosówka (PL)
 (54) Poidelko

Y1 (11) **63562** (41) 2006 08 21
 (51) **A01K 97/04** (2006.01)
 (21) 115305 (22) 2005 02 08
 (72) Głaczkowski Mirosław
 (73) Głaczkowski Mirosław Zakład Produkcyjno-Handlowo-Usługowy MG, Białobrzegi (PL)
 (54) Pojemnik do przynęt wędkarskich

Y1 (11) **63569** (41) 2006 08 07
 (51) **A21C 3/02** (2006.01)
 (21) 115274 (22) 2005 01 24
 (76) Bartkowski Tomasz, Sieraków (PL)
 (54) Urządzenie do formowania ciast półpłynnych

Y1 (11) **63568** (41) 2006 08 07
 (51) **A23G 9/12** (2006.01)
A23G 9/20 (2006.01)
 (21) 115273 (22) 2005 01 24
 (76) Bartkowski Tomasz, Sieraków (PL)
 (54) Aparat do produkcji lodów spożywczych

Y1 (11) **63576** (41) 2006 11 27
 (51) **A23N 17/02** (2006.01)
 (21) 115473 (22) 2005 05 18
 (72) Grochowicz Józef, Panasiewicz Marian, Zawiślak Kazimierz, Oszczak Zbigniew, Gołota Ryszard
 (73) Akademia Rolnicza, Lublin (PL)
 (54) Urządzenie do zgniatania ziarna

Y1 (11) **63592** (41) 2001 10 08
 (51) **A41D 1/04** (2006.01)
A62B 17/00 (2006.01)
F41H 1/02 (2006.01)
 (62) 339235
 (21) 116578 (22) 2000 03 24
 (72) Tarkowska Sylwia, Horążak Aneta, Grabowska Grażyna, Wałęza Jadwiga, Łuczniński Witold, Witczak Elżbieta, Michalski Włodzimierz, Choiński Arkadiusz
 (73) Instytut Technologii Bezpieczeństwa MORATEX, Łódź (PL)
 (54) Zestaw odzieżowy dla pilotów latających na śmigłowcach

Y1 (11) **63590** (41) 2006 12 11
 (51) **A47C 17/13** (2006.01)
A47C 17/00 (2006.01)

(21) 116175 (22) 2006 06 12
 (23) 2006 05 30 MTP MEBLE 2006
 (72) Rudziński Bogdan Jarosław
 (73) Fabryka Okuć Meblowych STALMOT Sp. z o.o., Nidzica (PL)
 (54) Mebel do siedzenia i spania typu wersalka

Y1 (11) **63573** (41) 2006 11 13
 (51) **A61G 7/015** (2006.01)
A61G 13/08 (2006.01)
 (21) 115449 (22) 2005 05 04
 (72) Franczyk Janusz
 (73) Przedsiębiorstwo Handlowo-Usługowe TECHNOMEX Sp. z o.o., Gliwice (PL)
 (54) Stół rehabilitacyjny

Y1 (11) **63563** (41) 2006 12 11
 (51) **B23P 6/00** (2006.01)
 (21) 115493 (22) 2005 06 06
 (76) Stangricki Ryszard, Toruń (PL)
 (54) Urządzenie do naprawy wałów napędowych pojazdów samochodowych o napędzie spalinowym

Y1 (11) **63570** (41) 2006 08 07
 (51) **B27G 5/00** (2006.01)
B27M 3/08 (2006.01)
 (21) 115293 (22) 2005 02 01
 (72) Kisiel Krzysztof
 (73) Kisiel Krzysztof, Kisiel Ewa Firma Produkcyjno-Usługowo-Handlowa WOOD POL S.C., Szczecinek (PL)
 (54) Płyta składana

Y1 (11) **63584** (41) 2006 12 11
 (51) **B41F 23/08** (2006.01)
 (21) 115503 (22) 2005 06 09
 (72) Macha Aleksander, Nawrat Krystian, Pachla Henryk
 (73) Opus Sp. z o.o., Gliwice (PL)
 (54) Urządzenie do nabłyszczania napisów

Y1 (11) **63565** (41) 2006 04 18
 (51) **B60H 1/24** (2006.01)
B62D 25/06 (2006.01)
 (21) 115081 (22) 2004 10 11
 (72) Leśniak Grzegorz
 (73) Leśniak Józef AUTOMET, Sanok (PL)
 (54) Uchwyt do klapy wywiewników dachowych, zwłaszcza autobusowych

Y1 (11) **63578** (41) 2006 11 27
 (51) **B65D 41/12** (2006.01)
B65D 41/34 (2006.01)
 (21) 115481 (22) 2005 05 26
 (72) Machnicki Jerzy
 (73) Machnicki Jerzy Firma Handlowo-Usługowa ENERGO-ORG, Tychy (PL)
 (54) Zamknięcie butelki

Y1 (11) **63598** (41) 2006 06 26
 (51) **B65D 43/16** (2006.01)

(21) 115203 (22) 2004 12 23
 (72) Jobda Tadeusz
 (73) LIMA-POL POLIMOON Sp. z o.o., Otwock (PL)
 (54) Zamknięcie pojemnika na płyty

Y1 (11) **63596** (41) 2006 10 02
 (51) **E04C 5/16** (2006.01)

(21) 115388 (22) 2005 03 29
 (76) Gilowski Andrzej, Kraków (PL); Donocik Igor, Kraków (PL)
 (54) Wkładka dystansowa do prętów zbrojeniowych

Y1 (11) **63567** (41) 2006 08 21

(51) **E04H 12/24** (2006.01)
H02G 7/20 (2006.01)
E04H 12/16 (2006.01)

(21) 115316 (22) 2005 02 14
 (72) Musiał Tomasz, Pawlicki Robert, Kapołka Ewa, Nowak Ewa, Żebro Janusz, Rajwa Piotr
 (73) Biuro Studiów i Projektów Energetycznych ENERGOPROJEKT - KRAKÓW Spółka Akcyjna, Kraków (PL)
 (54) Dwutorowy słup elektroenergetycznej linii napowietrznej najwyższych napięć

Y1 (11) **63564** (41) 2004 12 27

(51) **E04H 12/24** (2006.01)
E04H 12/08 (2006.01)
H02G 7/20 (2006.01)
E04H 12/12 (2006.01)
E04H 12/16 (2006.01)

(21) 114132 (22) 2003 06 13
 (72) Musiał Tomasz, Kapołka Ewa, Nowak Ewa, Kęsek Wojciech, Opach Grzegorz, Pawlicki Robert
 (73) Biuro Studiów i Projektów Energetycznych ENERGOPROJEKT - KRAKÓW Spółka Akcyjna, Kraków (PL)
 (54) Dwutorowy słup elektroenergetycznej linii napowietrznej

Y1 (11) **63589** (41) 2006 08 07

(51) **E05B 65/00** (2006.01)
 (21) 115572 (22) 2005 07 15
 (23) 2005 01 25 MTP SECUREX 2005
 (72) Chmielecki Czesław, Gardyza Leszek
 (73) PPHU DIPOL Sp. z o.o., Kryniczno (PL)

(54) Zamek nawierzchniowy, zespolony, zwłaszcza do cel więziennych i aresztów

Y1 (11) **63585** (41) 2006 12 11

(51) **E05D 15/06** (2006.01)
E06B 3/46 (2006.01)
F16S 3/00 (2006.01)

(21) 115504 (22) 2005 06 09
 (72) Iliev Ilko, Moroz Andrzej
 (73) SEVROLL SYSTEM Sp. z o.o., Warszawa (PL)
 (54) Tor prowadzący drzwi

Y1 (11) **63588** (41) 2006 12 11

(51) **E05D 15/06** (2006.01)
E06B 3/46 (2006.01)
F16S 3/00 (2006.01)

(21) 115507 (22) 2005 06 09
 (72) Iliev Ilko, Moroz Andrzej
 (73) SEVROLL SYSTEM Sp. z o.o., Warszawa (PL)
 (54) Tor prowadzący drzwi

Y1 (11) **63586** (41) 2006 12 11

(51) **E06B 3/30** (2006.01)
 (21) 115505 (22) 2005 06 09

(72) Iliev Ilko, Moroz Andrzej
 (73) SEVROLL SYSTEM Sp. z o.o., Warszawa (PL)
 (54) Listwa do drzwi

Y1 (11) **63587** (41) 2006 12 11

(51) **E06B 3/30** (2006.01)

(21) 115506 (22) 2005 06 09

(72) Iliev Ilko, Moroz Andrzej
 (73) SEVROLL SYSTEM Sp. z o.o., Warszawa (PL)
 (54) Listwa do drzwi

Y1 (11) **63571** (41) 2006 10 16

(51) **E06B 7/16** (2006.01)

(21) 115410 (22) 2005 04 11

(72) Jasiński Paweł
 (73) Jasiński Paweł Przedsiębiorstwo Produkcyjno-Handlowe, Chojnice (PL)
 (54) Uszczelniacz dolnej krawędzi drzwi

Y1 (11) **63594** (41) 2005 10 17

(51) **F16B 13/02** (2006.01)

(62) 367327

(21) 116801 (22) 2004 04 16

(72) Wesołowska Małgorzata
 (73) Wesołowska Małgorzata MIDAS, Kielce (PL)
 (54) Kołek mocujący

Y1 (11) **63581** (41) 2006 10 30

(51) **F16L 27/11** (2006.01)

(21) 115424 (22) 2005 04 18

(76) Manikowski Marek, Poznań (PL)

(54) Złączka kompensacyjna do rur sztywnych

Y1 (11) **63575** (41) 2006 11 27

(51) **F16L 51/00** (2006.01)

E21F 15/06 (2006.01)

(21) 115469 (22) 2005 05 13

(72) Szponik Stanisław, Gromysz Mirosław, Ziętkowski Leszek
 (73) KGHM CUPRUM Sp. z o.o. Centrum Badawczo-Rozwojowe, Wrocław (PL)
 (54) Kompensator dławnicowy dwustronnego działania

Y1 (11) **63593** (41) 2001 12 17

(51) **F23H 3/02** (2006.01)

F24H 1/22 (2006.01)

(62) 340574

(21) 116687 (22) 2000 06 05

(76) Spyra Feliks, Pszczyna (PL)

(54) Kocioł, zwłaszcza centralnego ogrzewania

Y1 (11) **63577** (41) 2006 11 27

(51) **F23Q 13/02** (2006.01)

(21) 115476 (22) 2005 05 23

(72) Karpińska Dorota, Banaśkiewicz Krzysztof, Bluszcz Bogdan, Cholewa Waldemar, Cieśluk Piotr, Gępczyński Piotr, Pajewski Marek, Smoliński Andrzej, Staszewski Jacek, Walczak Stanisław, Walczak Zbigniew, Sęk Witold

(73) Przedsiębiorstwo Branżowe Gazownia Serwis Sp. z o.o., Warszawa (PL)

(54) Palnik do wytwarzania światła gazo-żarowego

Y1 (11) **63566** (41) 2006 06 26

(51) **F24H 1/32** (2006.01)

(21) 115873 (22) 2005 12 30

(23) 2005 09 02 IX Sądeckie Targi Budownictwa

(72) Ostrowski Janusz

(73) Ostrowski Janusz, Cieszyn (PL)

(54) Kocioł centralnego ogrzewania

Y1 (11) **63597** (41) 2006 09 04

(51) **G01K 1/14** (2006.01)

G01K 7/16 (2006.01)

(21) 115341 (22) 2005 03 01

(72) Selak Janusz, Jarocki Stanisław, Werhun Krzysztof
 (73) BOT Elektrownia OPOLE Spółka Akcyjna, Brzezie (PL)
 (54) Głowica przyłączeniowa czujnika temperatury

Y1 (11) **63591** (41) 2006 12 11
 (51) **G09F 11/00** (2006.01)
 (21) 115509 (22) 2005 06 10
 (76) Rokita Grzegorz Maria, Opole (PL)
 (54) Tablica ze zmiennymi planszami

Y1 (11) **63595** (41) 2006 08 07
 (51) **G09F 15/00** (2006.01)
G09F 7/22 (2006.01)
 (21) 115281 (22) 2005 01 26
 (76) Frąckowiak Adam, Nowy Tomyśl (PL)
 (54) Nośnik reklamy zewnętrznej

Y1 (11) **63572** (41) 2006 10 16
 (51) **H01Q 1/00** (2006.01)
 (21) 115420 (22) 2005 04 15
 (72) Jabłoński Andrzej, Małek Jarosław, Suchodolski Kazimierz
 (73) Przemysłowy Instytut Telekomunikacji, Warszawa (PL)
 (54) Podstawa anteny radaru

Y1 (11) **63561** (41) 2004 07 12
 (51) **H02G 13/00** (2006.01)
 (21) 114577 (22) 2004 01 19
 (76) Hardt Adam, Wieliczka (PL)
 (54) Uchwyt przewodów odgromowych

Y1 (11) **63582** (41) 2006 09 04
 (51) **H02G 3/04** (2006.01)
 (21) 115326 (22) 2005 02 21
 (76) Wojtkowiak Piotr, Poznań (PL)
 (54) Listwa instalacyjna dla osadzania przewodów instalacji

Y1 (11) **63583** (41) 2006 09 04
 (51) **H02G 3/04** (2006.01)
 (21) 115325 (22) 2005 02 21
 (76) Wojtkowiak Piotr, Poznań (PL)
 (54) Listwa instalacyjna dla osadzania przewodów instalacji

Y1 (11) **63580** (41) 2006 12 11
 (51) **H05B 33/00** (2006.01)
H01L 33/00 (2006.01)
A61B 1/06 (2006.01)
 (21) 115497 (22) 2005 06 03
 (72) Borkowski Stanisław
 (73) Borkowski Stanisław BOB TECHNIKA ŚWIATŁOWODOWA,
 Łomianki (PL)
 (54) Oświetlacz diodowy

INDEKS UDZIELONYCH PRAW OCHRONNYCH,
 WEDŁUG SYMBOLI MKP

Symbol MKP	Nr prawa ochronn.	Symbol MKP	Nr prawa ochronn.
1	2	1	2
A01K 47/02 (2006.01)	63574	A23N 17/02 (2006.01)	63576
A01K 7/06 (2006.01)	63579	A41D 1/04 (2006.01)	63592
A01K 97/04 (2006.01)	63562	A47C 17/13 (2006.01)	63590
A21C 3/02 (2006.01)	63569	A47C 17/00 (2006.01)	63590*
A23G 9/12 (2006.01)	63568	A61B 1/06 (2006.01)	63580*
A23G 9/20 (2006.01)	63568*	A61G 7/015 (2006.01)	63573

*) Prawo ochronne oznaczone więcej niż jednym symbolem klasyfikacyjnym. Ogłoszenie dotyczące tego prawa ochronnego można znaleźć pod symbolem klasyfikacyjnym odpowiadającym numerowi bez gwiazdki.

1	2	1	2
A61G 13/08 (2006.01)	63573*	E06B 7/16 (2006.01)	63571
A62B 17/00 (2006.01)	63592*	E21F 15/06 (2006.01)	63575*
B23P 6/00 (2006.01)	63563	F16B 13/02 (2006.01)	63594
B27G 5/00 (2006.01)	63570	F16L 27/11 (2006.01)	63581
B27M 3/08 (2006.01)	63570*	F16L 51/00 (2006.01)	63575
B41F 23/08 (2006.01)	63584	F16S 3/00 (2006.01)	63585*
B60H 1/24 (2006.01)	63565	F16S 3/00 (2006.01)	63588*
B62D 25/06 (2006.01)	63565*	F23H 3/02 (2006.01)	63593
B65D 41/12 (2006.01)	63578	F23Q 13/02 (2006.01)	63577
B65D 41/34 (2006.01)	63578*	F24H 1/22 (2006.01)	63593*
B65D 43/16 (2006.01)	63598	F24H 1/32 (2006.01)	63566
E04C 5/16 (2006.01)	63596	F41H 1/02 (2006.01)	63592*
E04H 12/24 (2006.01)	63567	G01K 1/14 (2006.01)	63597
E04H 12/16 (2006.01)	63567*	G01K 7/16 (2006.01)	63597*
E04H 12/24 (2006.01)	63564	G09F 11/00 (2006.01)	63591
E04H 12/08 (2006.01)	63564*	G09F 15/00 (2006.01)	63595
E04H 12/12 (2006.01)	63564*	G09F 7/22 (2006.01)	63595*
E04H 12/16 (2006.01)	63564*	H01L 33/00 (2006.01)	63580*
E05B 65/00 (2006.01)	63589	H01Q 1/00 (2006.01)	63572
E05D 15/06 (2006.01)	63585	H02G 7/20 (2006.01)	63567*
E05D 15/06 (2006.01)	63588	H02G 7/20 (2006.01)	63564*
E06B 3/46 (2006.01)	63585*	H02G 13/00 (2006.01)	63561
E06B 3/46 (2006.01)	63588*	H02G 3/04 (2006.01)	63582
E06B 3/30 (2006.01)	63586	H02G 3/04 (2006.01)	63583
E06B 3/30 (2006.01)	63587	H05B 33/00 (2006.01)	63580

INDEKS NUMEROWY
 UDZIELONYCH PRAW OCHRONNYCH

Nr prawa ochronn.	Symbol MKP	Nr prawa ochronn.	Symbol MKP
63561	H02G 13/00 (2006.01)	63580	H05B 33/00 (2006.01)
63562	A01K 97/04 (2006.01)	63581	F16L 27/11 (2006.01)
63563	B23P 6/00 (2006.01)	63582	H02G 3/04 (2006.01)
63564	E04H 12/24 (2006.01)	63583	H02G 3/04 (2006.01)
63565	B60H 1/24 (2006.01)	63584	B41F 23/08 (2006.01)
63566	F24H 1/32 (2006.01)	63585	E05D 15/06 (2006.01)
63567	E04H 12/24 (2006.01)	63586	E06B 3/30 (2006.01)
63568	A23G 9/12 (2006.01)	63587	E06B 3/30 (2006.01)
63569	A21C 3/02 (2006.01)	63588	E05D 15/06 (2006.01)
63570	B27G 5/00 (2006.01)	63589	E05B 65/00 (2006.01)
63571	E06B 7/16 (2006.01)	63590	A47C 17/13 (2006.01)
63572	H01Q 1/00 (2006.01)	63591	G09F 11/00 (2006.01)
63573	A61G 7/015 (2006.01)	63592	A41D 1/04 (2006.01)
63574	A01K 47/02 (2006.01)	63593	F23H 3/02 (2006.01)
63575	F16L 51/00 (2006.01)	63594	F16B 13/02 (2006.01)
63576	A23N 17/02 (2006.01)	63595	G09F 15/00 (2006.01)
63577	F23Q 13/02 (2006.01)	63596	E04C 5/16 (2006.01)
63578	B65D 41/12 (2006.01)	63597	G01K 1/14 (2006.01)
63579	A01K 7/06 (2006.01)	63598	B65D 43/16 (2006.01)

10

**DECYZJE O ODMOWIE UDZIELENIA
 PRAWA OCHRONNEGO
 (wydane po ogłoszeniu o zgłoszeniu)**

Poniższe zestawienie zawiera kolejno: numer zgłoszenia wzoru użytkowego oraz numer i rok wydania Biuletynu Urzędu Patentowego, w którym zgłoszenie zostało ogłoszone (dla zgłoszeń wydzielonych lub przekształconych ze zgłoszenia wynalazku umieszczono w nawiasie numer zgłoszenia macierzystego).

108147	24/1999	115258	15/2006
109380	19/2000		

11

**DECYZJE O UMORZENIU POSTĘPOWANIA
(wydane po ogłoszeniu o zgłoszeniu)**

Poniższe zestawienie zawiera kolejno: numer zgłoszenia wzoru użytkowego oraz numer i rok wydania Biuletynu Urzędu Patentowego, w którym zgłoszenie zostało ogłoszone (dla zgłoszeń wydzielonych lub przekształconych ze zgłoszenia wynalazku umieszczono w nawiasie numer zgłoszenia macierzystego).

114750	08/2005	116104	23/2007
115260	15/2006		

12

**DECYZJE STWIERDZAJĄCE WYGAŚNIĘCIE
DECYZJI O UDZIELENIU PRAWA OCHRONNEGO**

Poniższe zestawienie zawiera kolejno: numer zgłoszenia wzoru użytkowego oraz numer i rok wydania Biuletynu Urzędu Patentowego, w którym zgłoszenie zostało ogłoszone (dla zgłoszeń wydzielonych lub przekształconych ze zgłoszenia wynalazku umieszczono w nawiasie numer zgłoszenia macierzystego).

115076	08/2006	115196	13/2006
115182	12/2006		

13

**WPISY I ZMIANY W REJESTRZE
PRAW OCHRONNYCH****(nieuwzględnione w innych samodzielnych ogłoszeniach)**

Poniższe zestawienie zawiera kolejno: kod rodzaju prawa, numer prawa ochronnego, datę wpisu, oznaczenie rubryki, w której dokonano wpisu lub zmiany oraz treść wpisu. Poszczególne rubryki rejestru praw ochronnych zawierają następujące dane:

rubryka A - nazwisko i imię albo nazwa, miejsce zamieszkania albo siedziba uprawnionego z prawa ochronnego (miejsceowość, kraj) oraz numer identyfikacji podatkowej NIP, a także numer PESEL albo numer identyfikacyjny REGON, o ile zgłaszający je wskazał,

rubryka B - tytuł wzoru użytkowego,

rubryka C - nazwisko i imię twórcy wzoru użytkowego oraz jego miejsce zamieszkania (miejsceowość, kraj),

rubryka D - prawa ograniczające prawo ochronne,

rubryka E - wpisy uzupełniające stan prawny prawa ochronnego,

rubryka F - wnioski o unieważnienie i sprzeciwy oraz decyzje dotyczące danego prawa ochronnego,

rubryka G - data unieważnienia lub data i przyczyna wygaśnięcia prawa ochronnego.

Uwaga: Publikacji podlegają: zmiana uprawnionego, twórcy, zmiana nazwy uprawnionego, prawa ograniczające prawo ochronne, sprostowania istotnych pomyłek.

(Y1) **59778** 2007 08 27 A. Wprowadzono zmianę nazwy uprawnionego przez wykreślenie wpisu: „Mazowiecka Spółka Gazownictwa Sp. z o.o., Warszawa, Polska” i dokonanie wpisu: „Mazowiecki Operator Systemu Dystrybucyjnego Sp. z o.o., Warszawa, Polska 017195708”

(Y1) **60001, 60002** 2007 08 27 A. Wprowadzono zmianę nazwy uprawnionego przez wykreślenie wpisu: „Mazowiecka Spółka Gazownictwa Sp. z o.o., ul. Kasprzaka 25, 01-224 Warszawa, Polska” i dokonanie wpisu: „Mazowiecki Operator Systemu Dystrybucyjnego Sp. z o.o., Warszawa, Polska 017195708”

(Y1) **60246** 2007 08 28 A. Wprowadzono zmianę nazwy uprawnionego przez wykreślenie wpisu: „Zakłady Tworzyw Sztucznych ERG-BIERUŃ S.A., ul. Chemików 133, 43-150 Bieruń, Polska” i dokonanie wpisu: „NITROERG S.A., Bieruń, Polska 240484673”

(Y1) **63349** 2007 08 27 A. Wprowadzono zmianę uprawnionego przez wykreślenie wpisu: „Donica Piotr, Katowice, Polska” i dokonanie wpisu: „Przedsiębiorstwo Produkcyjno-Usługowo-Handlowe MIDO Sp. z o.o., Katowice, Polska 003523046”

(Y1) **63384, 63385, 63386, 63387, 63388** 2007 08 27 A. Wprowadzono zmianę nazwy uprawnionego przez wykreślenie wpisu: „Zakłady Elementów Wyposażenia Budownictwa METALPLAST-BIELSKO S.A., Bielsko-Biała, Polska 070424429” i dokonanie wpisu: „ALUPROF S.A., Bielsko-Biała, Polska 070424429”

14

DECYZJE O WYGAŚNIĘCIU PRAWA OCHRONNEGO

Poniższe zestawienie zawiera kolejno: kod rodzaju prawa, numery praw ochronnych, które wygasły na podstawie art. 90 ust. 1 pkt 2 - 4 w związku z art. 100 ust. 1 ustawy z dnia 30.06.2000 r. - Prawo własności przemysłowej oraz datę wygaśnięcia prawa ochronnego.

(Y1) 59522	2006 11 30	(Y1) 62323	2006 11 19
(Y1) 59743	2006 11 13	(Y1) 62376	2006 11 02
(Y1) 59798	2006 11 02	(Y1) 62479	2006 08 18
(Y1) 60035	2006 11 13	(Y1) 62486	2006 11 05
(Y1) 60092	2006 11 12	(Y1) 62487	2006 11 05
(Y1) 60231	2006 11 06	(Y1) 62488	2006 11 24
(Y1) 60361	2006 11 23	(Y1) 62511	2006 11 12
(Y1) 60479	2006 11 10	(Y1) 62789	2006 11 12
(Y1) 60512	2006 11 12	(Y1) 62819	2006 11 14
(Y1) 60604	2006 11 27	(Y1) 62820	2006 11 14
(Y1) 60723	2006 11 13	(Y1) 62821	2006 11 28
(Y1) 61719	2006 11 23	(Y1) 62826	2006 11 14
(Y1) 61720	2006 11 29	(Y1) 62827	2006 11 14
(Y1) 61762	2006 11 23	(Y1) 62828	2006 11 14
(Y1) 61804	2006 11 19	(Y1) 62860	2006 11 03
(Y1) 62133	2006 11 08		

C. WZORY PRZEMYSŁOWE

Cyfrowe kody identyfikacyjne (wg normy WIPO ST. 80), które poprzedzają informacje o dokonanej rejestracji oznaczają:

- (11) – numer rejestracji
- (21) – numer zgłoszenia
- (22) – data zgłoszenia
- (30) – pierwszeństwo
- (51) – symbol klasy wzoru przemysłowego
- (54) – określenie przedmiotu wzoru
- (55) – rysunek wzoru lub fotografię wzoru
- (72) – imię i nazwisko twórcy wzoru
- (73) – nazwisko i imię bądź nazwę uprawnionego

15

REJESTRACJA

(od nr 12 205 do nr 12 288)

(51) 05-05 (11) **12205** (22) 2006 11 06 (21) 10531
 (73) TOPTEXTIL Sp. z o.o., Kraków, (PL)
 (72) Tosunoglu Murat
 (54) Tkanina dekoracyjna
 (55)

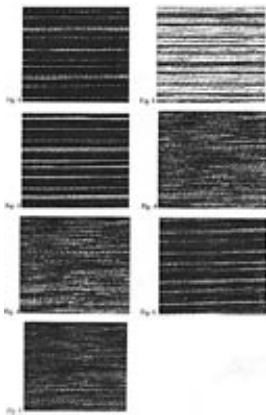

(51) 05-05 (11) **12207** (22) 2006 11 06 (21) 10533
 (73) TOPTEXTIL Sp. z o.o., Kraków, (PL)
 (72) Tosunoglu Murat
 (54) Tkanina dekoracyjna
 (55)

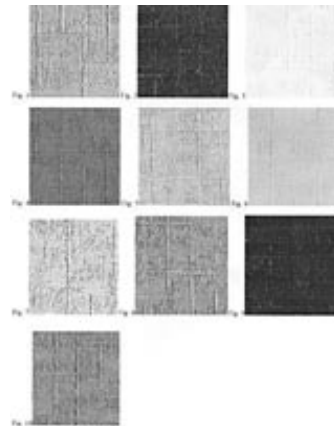

(51) 05-05 (11) **12206** (22) 2006 11 06 (21) 10532
 (73) TOPTEXTIL Sp. z o.o., Kraków, (PL)
 (72) Tosunoglu Murat
 (54) Tkanina dekoracyjna
 (55)

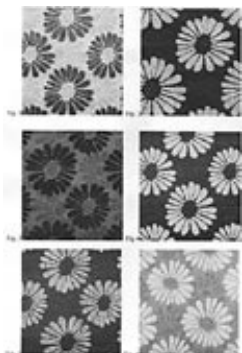

(51) 05-05 (11) **12208** (22) 2006 11 06 (21) 10534
 (73) TOPTEXTIL Sp. z o.o., Kraków, (PL)
 (72) Tosunoglu Murat
 (54) Tkanina dekoracyjna
 (55)

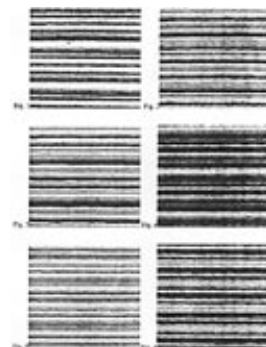

(51) 05-05 (11) **12209** (22) 2006 11 06 (21) 10535
 (73) TOPTEXTIL Sp. z o.o., Kraków, (PL)
 (72) Tosunoglu Murat
 (54) Tkanina dekoracyjna
 (55)

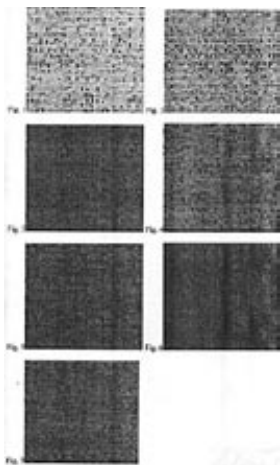

(51) 25-02 (11) **12210** (22) 2006 11 30 (21) 10688
 (73) MASONITE PL Sp. z o.o., Jasło, (PL)
 (72) Lubaś Paweł
 (54) Skrzydło drzwiowe
 (55)

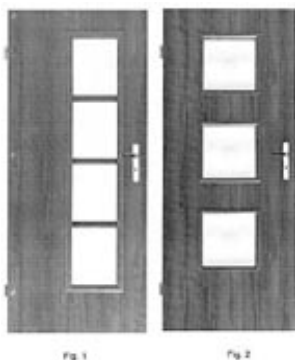

(51) 25-02 (11) **12211** (22) 2007 03 14 (21) 11160
 (73) Przedsiębiorstwo Handlowo-Produkcyjne Malwina i Adam - Janusz Sworczuk, Chwaszczyno, (PL)
 (72) Sworczuk Janusz
 (54) Okno przesuwne pionowo
 (55)

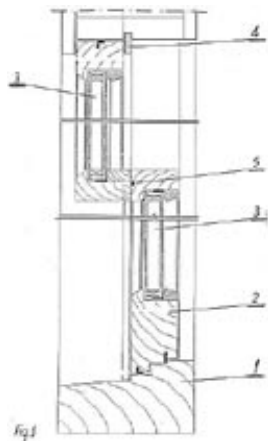

(51) 01-04 (11) **12212** (22) 2007 05 02 (21) 11417
 (73) Dobrowolski Adam, Wadowice Górne, (PL)
 (72) Dobrowolski Adam

(54) Wyrób mięsny
 (55)

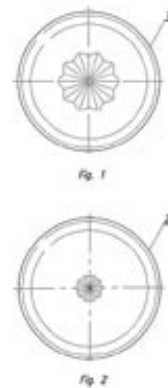

(51) 11-02 (11) **12213** (22) 2007 03 02 (21) 11104
 (73) Huta Szkła Gospodarczego Tadeusz Wrześniak, Ładna k/Tarnowa, (PL)
 (72) Wrześniak Tadeusz
 (54) Flakon
 (55)



(51) 23-04 (11) **12214** (22) 2007 03 12 (21) 11145
 (73) SPÓŁKA AKCYJNA TYPU ZAMKNIĘTEGO „WENTYLACYJNE SYSTEMY”, Kijów, (UA)
 (72) Kłapiszewskij Stanisławowicz Oleksandr, Cjomik Michaiłowicz Anatolij
 (54) Wentylator
 (55)

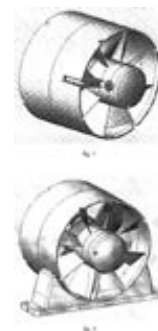

(51) 08-08 (11) **12215** (22) 2007 05 07 (21) 11424
 (73) Sadowiński Dariusz, Warszawa, (PL)
 (72) Sadowiński Dariusz
 (54) Kofek mocujący
 (55)



(51) 21-02 (11) **12216** (22) 2006 07 21 (21) 10019
 (73) VIV Sp. z o.o., Garnek, (PL)
 (72) Wójcik Robert, Kubiak Grzegorz

- (54) Trampolina na przyczepie
(55)



- (51) 07-06 (11) **12217** (22) 2007 02 07 (21) 10996
(73) ABIMEX Sp. z o.o., Łódź, (PL)
(72) Bandel Paweł
(54) Pojemnik na substancję płynną
(55)

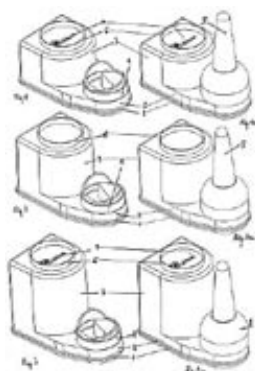

- (51) 12-06 (11) **12218** (22) 2006 04 10 (21) 9537
(73) „ASSURF”s.c. Adam Siekierski, Beata Siekierska-Stanisławska, Szczecin, (PL)
(72) Siekierski Adam
(54) Łódka typu canoe
(55)



- (51) 02-04 (11) **12219** (22) 2007 06 04 (21) 11538
(73) P.P.H. „R-But” Leszek Rozpondek, Rędziny, (PL)
(72) Rozpondek Leszek
(54) Wkładka obuwnicza
(55)

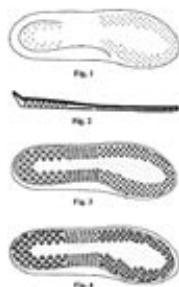

- (51) 31-00 (11) **12220** (22) 2007 06 04 (21) 11545
(73) CARBO SERWIS Zakład Narzędzi Supertwardych i Metaloplastyki Leon Orłowski, Rzeszów, (PL)
(72) Orłowski Leon

- (54) Nóż krajalnicy chleba
(55)

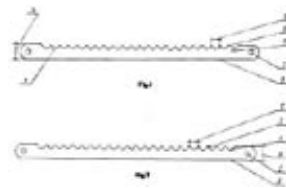

- (51) 21-01 (11) **12221** (22) 2006 06 13 (21) 9842
(73) V I V Sp. z o.o., Garnek, (PL)
(72) Wójcik Robert, Kubiak Grzegorz
(54) Dmuchana zabawka w postaci statku
(55)



- (51) 07-01 (11) **12222** (22) 2007 01 25 (21) 11471
(73) Multigrafika Sp. z o.o., Olsztyn, (PL)
(72) Głódkowski Jarosław
(54) Kubek
(55)



- (51) 23-03 (11) **12223** (22) 2007 06 06 (21) 11562
(73) MCI Sp. z o.o., Cieszyn, (PL)
(72) Kasza Janusz, Kopoczek Robert, Fedrizzi Szymon, Jarek Michał
(54) Automatyczny podwójny kocioł z paleniskami retortowymi
(55)



- (51) 26-05 (11) **12224** (22) 2007 04 10 (21) 11301
(73) Firma Produkcyjno-Handlowo-Uslugowa Mieczysław Rezner, Katowice, (PL)
(72) Rezner Mieczysław
(54) Ramię ozdobne do opraw oświetleniowych
(55)



(51) 06-05 (11) **12225** (22) 2007 04 06 (21) 11299
 (73) Fabryka Mebli Gala Collezione Sp. z o.o., Lisi Ogon, (PL)
 (72) Suszek Jacek Wojciech
 (54) Zestaw mebli wypoczynkowych
 (55)



(51) 06-05 (11) **12226** (22) 2007 04 06 (21) 11298
 (73) Fabryka Mebli Gala Collezione Sp. z o.o., Lisi Ogon, (PL)
 (72) Suszek Jacek Wojciech
 (54) Zestaw mebli wypoczynkowych
 (55)



(51) 06-05 (11) **12227** (22) 2007 04 06 (21) 11297
 (73) Fabryka Mebli Gala Collezione Sp. z o.o., Lisi Ogon, (PL)
 (72) Suszek Jacek Wojciech
 (54) Zestaw mebli wypoczynkowych
 (55)



(51) 06-05 (11) **12228** (22) 2007 04 06 (21) 11296
 (73) Fabryka Mebli Gala Collezione Sp. z o.o., Lisi Ogon, (PL)
 (72) Suszek Jacek Wojciech
 (54) Zestaw mebli wypoczynkowych
 (55)



(51) 09-01 (11) **12229** (22) 2007 01 24 (21) 10916
 (73) Gawroński Wojciech, Sosnowiec, (PL); Kalinowski Jan, Bielsko-Biała, (PL)
 (72) Gawroński Wojciech, Kalinowski Jan
 (54) Butelka
 (55)

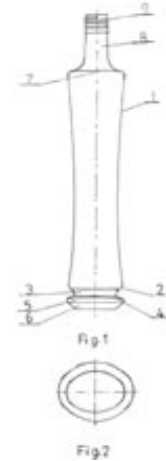

(51) 09-01 (11) **12230** (22) 2007 01 24 (21) 10915
 (73) Gawroński Wojciech, Sosnowiec, (PL); Kalinowski Jan, Bielsko-Biała, (PL)
 (72) Gawroński Wojciech, Kalinowski Jan
 (54) Butelka
 (55)

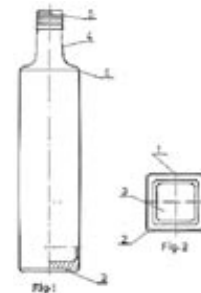

(51) 09-01 (11) **12231** (22) 2007 01 24 (21) 10914
 (73) Gawroński Wojciech, Sosnowiec, (PL); Kalinowski Jan, Bielsko-Biała, (PL)
 (72) Gawroński Wojciech, Kalinowski Jan

(54) Pojemnik
(55)

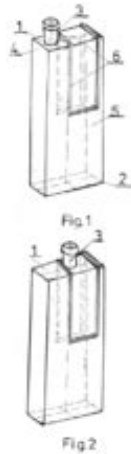

(51) 26-05 (11) **12232** (22) 2007 04 24 (21) 11383
(73) Firma Produkcyjno-Handlowo-Usługowa Mieczysław Rezner, Katowice, (PL)
(72) Rezner Mieczysław
(54) Plafoniera sufitowa
(55)



(51) 23-02 (11) **12233** (22) 2007 02 09 (21) 11002
(73) Przedsiębiorstwo Usługowo-Handlowe „POLDER” Dariusz Różański, Libertów, (PL)
(72) Różański Dariusz
(54) Pisuar
(55)

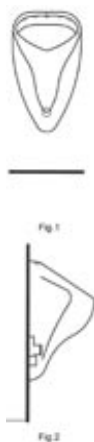

(51) 23-02 (11) **12234** (22) 2007 02 09 (21) 11003
(73) Przedsiębiorstwo Usługowo-Handlowe „POLDER” Dariusz Różański, Libertów, (PL)
(72) Różański Dariusz

(54) Umywalka
(55)

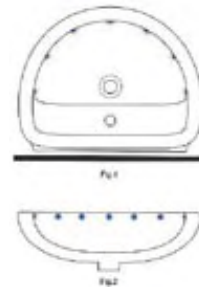

(51) 23-02 (11) **12235** (22) 2007 02 09 (21) 11004
(73) Przedsiębiorstwo Usługowo-Handlowe „POLDER” Dariusz Różański, Libertów, (PL)
(72) Różański Dariusz
(54) Bidet
(55)

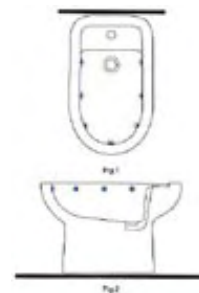

(51) 23-02 (11) **12236** (22) 2007 02 09 (21) 11005
(73) Przedsiębiorstwo Usługowo-Handlowe „POLDER” Dariusz Różański, Libertów, (PL)
(72) Różański Dariusz
(54) Muszla klozetowa
(55)

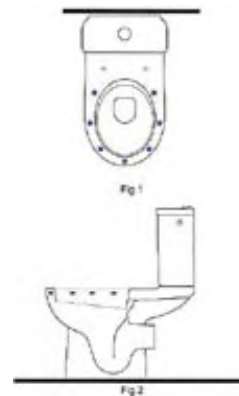

(51) 11-02 (11) **12237** (22) 2007 03 02 (21) 11107
(73) Huta Szkła Gospodarczego Tadeusz Wrześniak, Ładna k/Tarnowa, (PL)
(72) Wrześniak Tadeusz
(54) Flakon
(55)



(51) 15-03 (11) **12238** (22) 2007 05 30 (21) 11518
(73) POL - MOT WARFAMA S.A., Dobrze Miasto, (PL)

- (72) Waszczuk Jerzy, Roszczyk Edward, Urbanowicz Andrzej
 (54) Urządzenie do brykietowania biomasy
 (55)

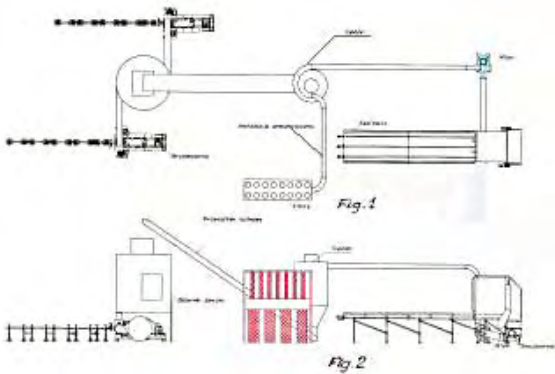

- (51) 09-03 (11) **12239** (22) 2007 05 07 (21) 11421
 (73) ANIS Sp. z o.o., Oleśnica, (PL)
 (72) Gullin Sophie
 (54) Opakowania
 (55)



- (51) 09-05 (11) **12240** (22) 2007 05 25 (21) 11498
 (73) LANTMÄNNEN AXA POLAND Sp. z o.o., Poznań, (PL)
 (72) Lewandowska Anna, Huddleston Zara
 (54) Opakowanie dla chleba
 (55)

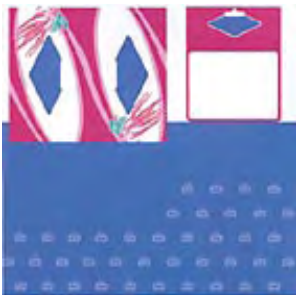

- (51) 09-03 (11) **12241** (22) 2007 04 27 (21) 11399
 (73) „TAGO” Przedsiębiorstwo Przemysłu Cukierniczego Tadeusz Gołębiewski, Ciemne, (PL)
 (72) Stańczyk Wojciech

- (54) Opakowanie dla wyrobu cukierniczego
 (55)



- (51) 09-03 (11) **12242** (22) 2007 04 27 (21) 11398
 (73) „TAGO” Przedsiębiorstwo Przemysłu Cukierniczego Tadeusz Gołębiewski, Ciemne, (PL)
 (72) Stańczyk Wojciech
 (54) Opakowanie dla wyrobu cukierniczego
 (55)



- (51) 19-08 (11) **12243** (22) 2006 12 20 (21) 10783
 (73) PPHU STEVEN Marek Bryła, Łowicz, (PL)
 (72) Bryła Marek
 (54) Etykieta
 (55)



- (51) 06-05 (11) **12244** (22) 2007 05 09 (21) 11432
 (73) Zakłady Meblarskie MEBLOTAP S.A., Chełm, (PL)
 (72) Jasiński Dariusz, Gębski Waldemar, Kościuk Krzysztof
 (54) Komplet wypoczynkowy
 (55)



Fig. 1

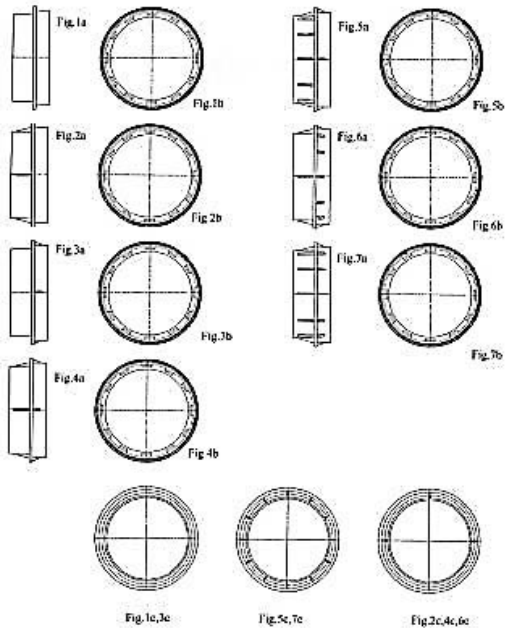

Fig. 2

(51) 26-05 (11) **12245** (22) 2007 04 19 (21) 11356
 (73) Rumocki Piotr, Węgrów, (PL)
 (72) Rumocki Piotr
 (54) Lampion
 (55)



(51) 25-02 (11) **12246** (22) 2007 03 22 (21) 11206
 (73) Vogel Andrzej, Oborniki Wlkp., (PL)
 (72) Vogel Andrzej
 (54) Kształtka podłączeniowa
 (55)



(51) 03-01 (11) **12247** (22) 2007 02 06 (21) 10987
 (73) CAMPA P. H. U. Renata Dobrowolska, Wrocław, (PL)
 (72) Dobrowolska Renata
 (54) Futerał na telefon komórkowy
 (55)

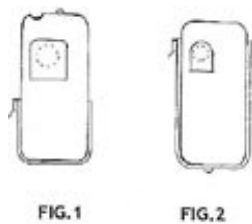

(51) 08-08 (11) **12248** (22) 2006 10 30 (21) 10499
 (73) Zakłady Produkcyjno-Handlowe „STALPOL” Sp. z o.o., Lublin, (PL)
 (72) Witosławski Andrzej
 (54) Śruba hakowa
 (55)

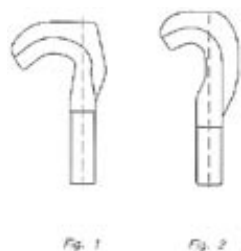

(51) 06-04 (11) **12249** (22) 2007 06 06 (21) 11564
 (73) Firma Produkcyjno-Handlowa „BUGAJSKI” Sławomir Bugajski, Wielogłowy, (PL)
 (72) Berwetz Maja
 (54) Zestaw mebli skrzyniowych
 (55)

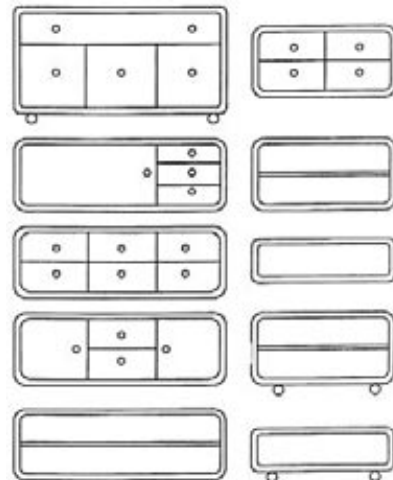

(51) 25-01 (11) **12250** (22) 2007 04 02 (21) 11281
 (73) „ALUMINIUM S” S.C. Bogdan Kwiatkowski i Arkadiusz Pulwer, Łódź, (PL)
 (72) Kwiatkowski Bogdan, Pulwer Arkadiusz
 (54) Element ognioodpornego stropu szklanego
 (55)

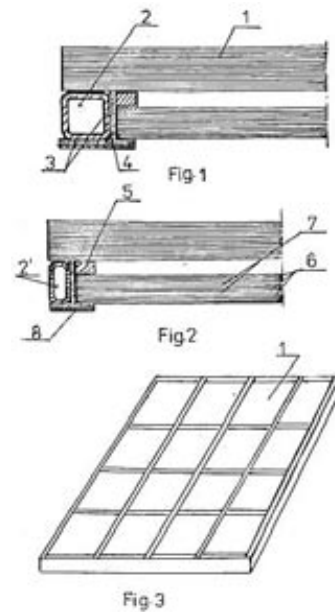

(51) 03-01 (11) **12251** (22) 2007 04 03 (21) 11286
 (73) CAMPA P.H.U. Renata Dobrowolska, Wrocław, (PL)
 (72) Dobrowolska Renata
 (54) Futerał na telefon komórkowy
 (55)

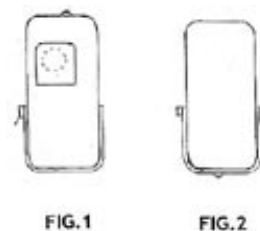

- (51) 25-03 (11) **12252** (22) 2007 04 30 (21) 11409
 (73) Przedsiębiorstwo Projektowo-Wykonawcze „BUDOTECHNIKA” Sp. z o.o., Pilchowice, (PL)
 (72) Moszant Wojciech
 (54) Modułowa wiata przystankowa
 (55)

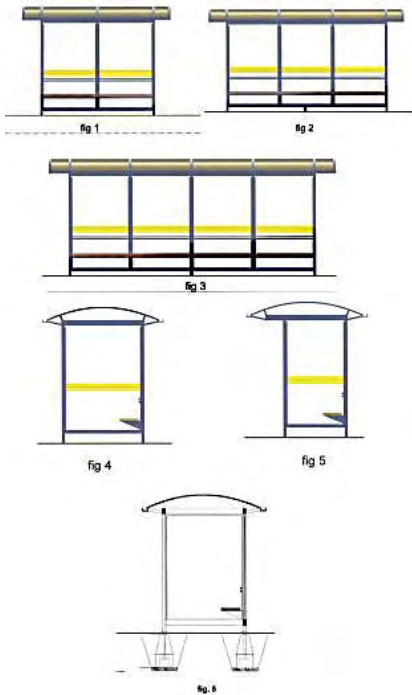

- (51) 23-04 (11) **12253** (22) 2007 03 08 (21) 11127
 (73) SPÓŁKA AKCYJNA TYPU ZAMKNIĘTEGO „WENTYLACYJNE SYSTEMY”, Kijów, (UA)
 (72) Kłapiszewskij Stanisławowicz Oleksandr, Cjomik Michaiłowicz Anatolij
 (54) Wentylator odśrodkowy zewnętrzny
 (55)



- (51) 06-04 (11) **12254** (22) 2007 02 06 (21) 10985
 (73) METALKAS Sp. z o.o., Bydgoszcz, (PL)
 (72) Grzenia Jacek, Grzenia Tadeusz, Grzenia Adam
 (54) Regał uniwersalny
 (55)



- (51) 06-01 (11) **12255** (22) 2007 03 02 (21) 11095
 (73) Firma Produkcyjno-Usługowo-Handlowa „PRES MEBEL” Cezary Hadryś, Częstochowa, (PL)
 (72) Hadryś Cezary

- (54) Narożnik wypoczynkowy
 (55)



- (51) 11-03 (11) **12256** (22) 2007 02 21 (21) 11041
 (73) Rychlicka-Ratajczak Karina, Poznań, (PL)
 (72) Rychlicka-Ratajczak Karina
 (54) Rękaw foliowy na butlę gazową
 (55)

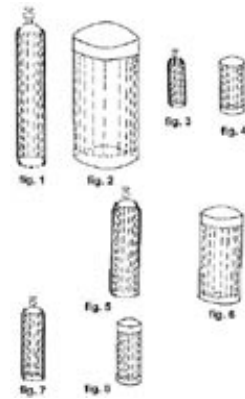

- (51) 23-03 (11) **12257** (22) 2007 04 23 (21) 11380
 (73) INSTAL-PROJEKT Gawłowscy, Ścierzyńscy Spółka jawna, Nowa Wieś k/Włocławka, (PL)
 (72) Gawłowski Roman
 (54) Listwowy grzejnik drabinkowy
 (55)

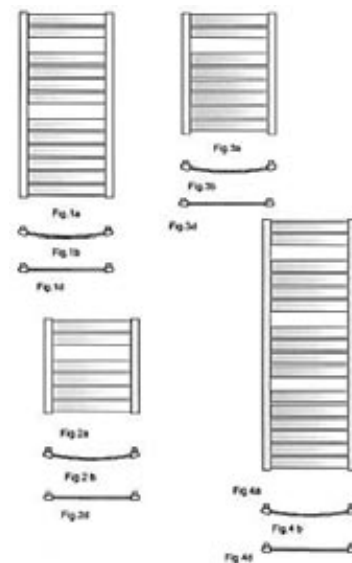

- (51) 21-01 (11) **12258** (22) 2007 04 12 (21) 11315
 (73) Bargiel Jerzy, Toruń, (PL)
 (72) Bargiel Jerzy

(54) Gra planszowa
(55)



(51) 07-01 (11) **12259** (22) 2007 01 25 (21) 11472
(73) Multigrafika Sp. z o.o., Olsztyn, (PL)
(72) Głódkowski Jarosław
(54) Kubek wydłużony
(55)



(51) 07-01 (11) **12260** (22) 2007 01 25 (21) 11473
(73) Multigrafika Sp. z o.o., Olsztyn, (PL)
(72) Głódkowski Jarosław
(54) Filiżanka
(55)



(51) 09-03 (11) **12261** (22) 2007 06 05 (21) 11557
(73) „PANACEUM” Beata Hołdrowicz, Zakręt, (PL)
(72) Hołdrowicz Beata
(54) Opakowanie do herbatki
(55)



(51) 09-03 (11) **12262** (22) 2007 06 01 (21) 11531
(73) ORION Jerzy Czernek, Łódź, (PL)
(72) Czernek Jerzy
(54) Opakowanie gilsz papierosowych
(55)

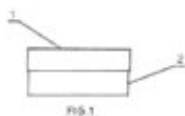

(51) 06-01 (11) **12263** (22) 2007 03 02 (21) 11096
(73) Firma Produkcyjno-Usługowo-Handlowa „PRES MEBEL”
Cezary Hadryś, Częstochowa, (PL)

(72) Hadryś Cezary
(54) Komplet wypoczynkowy
(55)



(51) 24-04 (11) **12264** (22) 2007 06 06 (21) 11560
(73) Toruńskie Zakłady Materiałów Opatrunkowych S.A., Toruń, (PL)
(72) Dołgań Magdalena, Głógowski Jacek, Czechowska Karolina,
Kruszyński Tomasz
(54) Podpaska higieniczna
(55)



(51) 06-04 (11) **12265** (22) 2007 06 04 (21) 11533
(73) „MEBLE - LASKI” Sp. z o.o., Laski, (PL)
(72) Boruszkowski Ryszard
(54) Zestaw mebli skrzyniowych
(55)

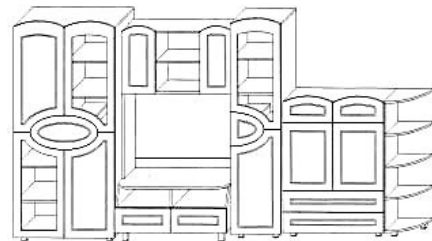

(51) 06-04 (11) **12266** (22) 2007 06 04 (21) 11534
(73) „MEBLE - LASKI” Sp. z o.o., Laski, (PL)
(72) Boruszkowski Ryszard
(54) Zestaw mebli skrzyniowych
(55)



(51) 06-04 (11) **12267** (22) 2007 06 04 (21) 11535
(73) „MEBLE - LASKI” Sp. z o.o., Laski, (PL)
(72) Boruszkowski Ryszard

(54) System mebli skrzyniowych
(55)



Fig. 1

(51) 06-01 (11) **12268** (22) 2007 06 04 (21) 11536
(73) „MEBLE - LASKI” Sp. z o.o., Laski, (PL)
(72) Boruszkowski Ryszard
(54) Zestaw mebli do sypialni
(55)

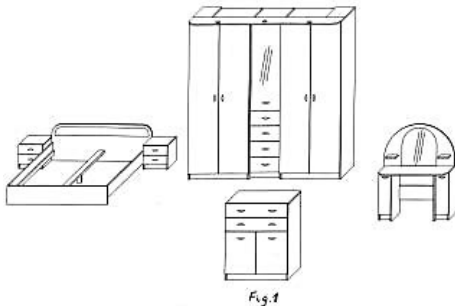
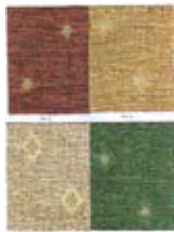

Fig. 1

(51) 05-05 (11) **12269** (22) 2007 02 12 (21) 11010
(73) Firma Handlowa „ALMITEX” s.c. Aleksandra Karolak Adriana
Dennstedt, Kępno, (PL)
(72) Dennstedt Adriana, Karolak Aleksandra
(54) Tkanina meblowa
(55)



(51) 12-99 (11) **12270** (22) 2007 02 15 (21) 11024
(73) Cuprum Business Center Sp. z o.o., Wrocław, (PL)
(72) Choroszy Dariusz
(54) Pakiet obejm spinacza do taśm przenośnikowych
(55)

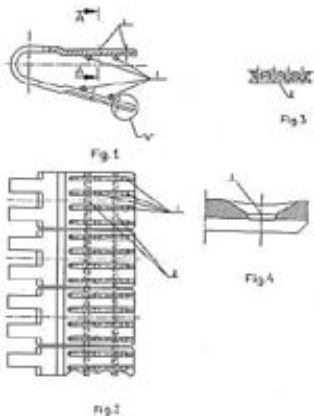

Fig. 1

(51) 09-03 (11) **12271** (22) 2006 10 01 (21) 10319
(73) Szynal Ludmiła Marta, Sękowo, (PL)
(72) Szynal Ludmiła Marta
(54) Opakowanie
(55)



Fig. 1

(51) 09-03 (11) **12272** (22) 2007 04 12 (21) 11314
(73) Toruńskie Zakłady Materiałów Opatrunkowych S.A., Toruń, (PL)
(72) Wienczonek Paweł, Dogoń Magdalena
(54) Blankiet i złożone z niego pudełko
(55)

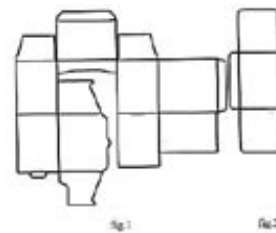

Fig. 1

Fig. 2

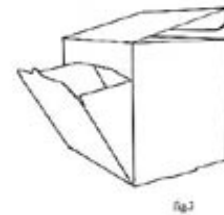

Fig. 1

(51) 21-01 (11) **12273** (22) 2007 04 16 (21) 11344
(73) Gara Antoni, Kraków, (PL)
(72) Gara Antoni
(54) Klocek
(55)

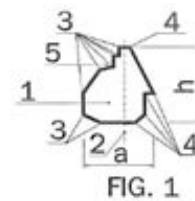

FIG. 1

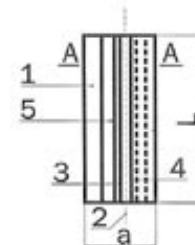
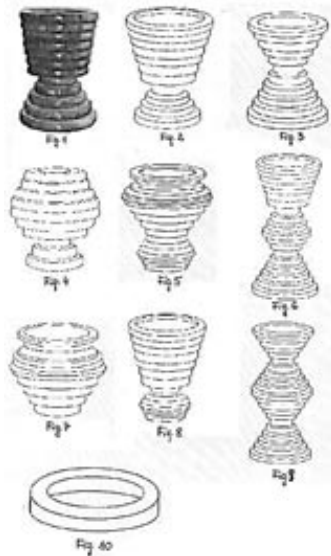

FIG. 2

(51) 11-02 (11) **12274** (22) 2007 03 16 (21) 11185
(73) Przedsiębiorstwo Produkcyjno-Handlowo-Usługowe
„DREWDOM” Spółka Jawna Jan Rybiński, Marcin Wiloch, Grabinek, (PL)
(72) Rybiński Jan, Wiloch Marcin

(54) Donica pierścieniowa
(55)



(51) 26-02 (11) **12275** (22) 2007 02 08 (21) 10999
(73) Zakład Produkcyjno Handlowo-Usługowy „FORMES TOYS”
Grzegorz Chudy, Wręczyca Wielka, (PL)
(72) Chudy Joanna, Chudy Grzegorz
(54) Podstawa ozdobiona liśćmi
(55)



(51) 08-99 (11) **12276** (22) 2007 01 22 (21) 10900
(73) Fabryka Pomocy Naukowych Sp. z o.o., Kartuzy, (PL)
(72) Klamon Zdzisław, Stec Witold
(54) Profil słupa nośnego do tablic audytoryjnych
(55)

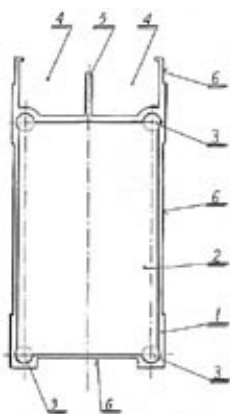

(51) 08-03 (11) **12277** (22) 2007 04 18 (21) 11351
(30) 2006 10 23 (GB)
(73) SAINT-GOBAIN ABRASIVES, INC., Worcester, (US); SAINT-GOBAIN ABRASIFS TECHNOLOGIE ET SERVICES, S.A.S.,
Conflans-Sainte Honorine, (FR)
(72) Webb Shaun

(54) Narzędzie do kształtowania rowków
(55)

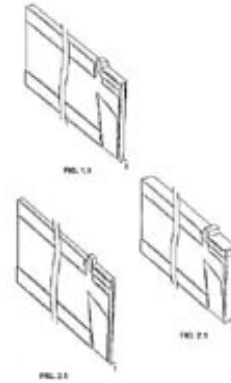

(51) 23-04 (11) **12278** (22) 2006 12 14 (21) 10752
(30) 2006 06 21 (UA)
(73) SPÓŁKA AKCYJNA TYPU ZAMKNIĘTEGO „WENTYLACYJNE
SYSTEMY”, Kijów, (UA)
(72) Kłapiszewskij Oleksandr Stanisławowicz, Cjomik Anatolij
Michailowicz
(54) Krata wentylacyjna czołowa
(55)



(51) 99-00 (11) **12279** (22) 2007 01 15 (21) 10879
(73) Przygoda Mariusz, Opole, (PL)
(72) Przygoda Mariusz
(54) Rysunek dinozaura
(55)

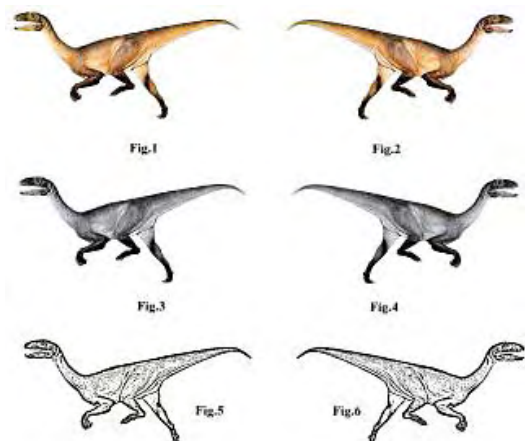

(51) 06-01 (11) **12280** (22) 2007 04 19 (21) 11367
 (73) GiB MEBLE Gandecki i Berski Sp. Jawna, Mianowice, (PL)
 (72) Berski Sylwester
 (54) Kanapa
 (55)



(51) 25-02 (11) **12281** (22) 2007 03 13 (21) 11157
 (73) Grzelski Maciej, Poznań, (PL)
 (72) Grzelski Maciej
 (54) Warstwa osłonowa paneli akustycznych
 (55)

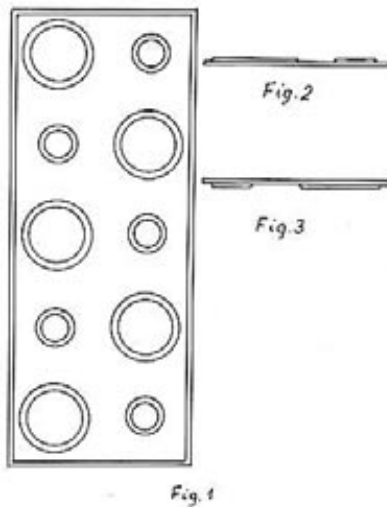

(51) 23-04 (11) **12282** (22) 2007 02 13 (21) 11019
 (73) AWENTA E.W.A. CHOMKA SPÓŁKA JAWNA, Mińsk Mazowiecki, (PL)
 (72) Chomka Waldemar
 (54) Kratka wentylacyjna
 (55)

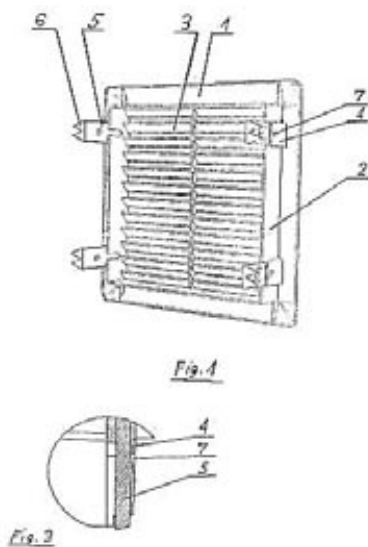

(51) 26-02 (11) **12283** (22) 2007 02 01 (21) 10957
 (73) HUTY SZKŁA „GLOSS” Glonek, Glonek-Busz Spółka Jawna, Poniec, (PL)
 (72) Borkowski Andrzej

(54) Pojemnik znicza
 (55)

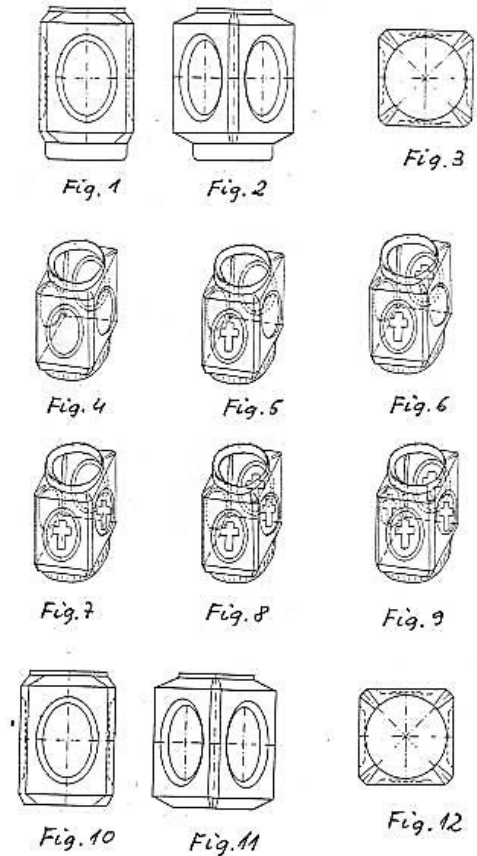

(51) 06-06 (11) **12284** (22) 2006 03 05 (21) 9341
 (73) Fus Joanna, Wieliczka, (PL)
 (72) Fus Joanna
 (54) Element boczny mebla
 (55)

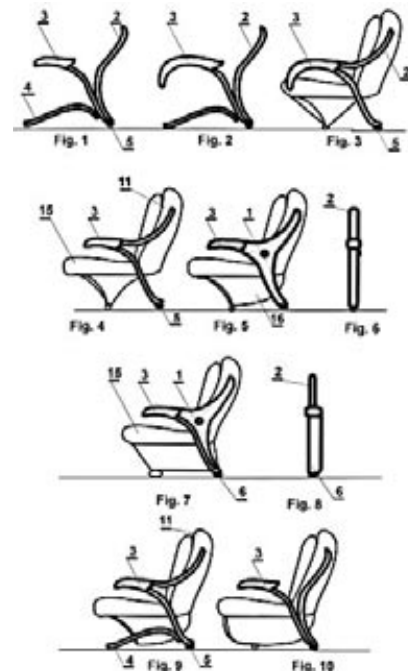

(51) 07-06 (11) **12285** (22) 2006 12 28 (21) 10796
 (73) Purtak Marcin, Cieszyn, (PL)
 (72) Purtak Marcin

(54) Pojemnik
(55)



(51) 25-02 (11) **12286** (22) 2007 03 13 (21) 11696
(73) Grzelski Maciej, Poznań, (PL)
(72) Grzelski Maciej
(54) Warstwa osłonowa paneli akustycznych
(55)

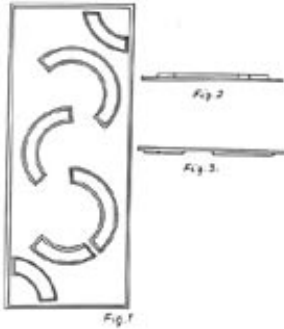

(51) 25-01 (11) **12287** (22) 2007 06 01 (21) 11530
(73) „M.P.POLRAJ” Małgorzata Płachetka, Poznań, (PL)
(72) Płachetka Małgorzata
(54) Zestaw podmurówek
(55)

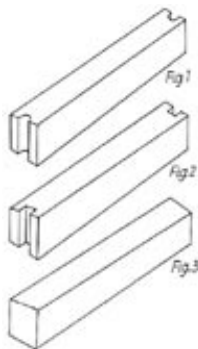

(51) 23-05 (11) **12288** (22) 2006 11 28 (21) 10677
(73) Centrum Kształcenia Akademickiego „C.K.A.” Katarzyna Nowoświat, Wojciech Michalak, Gliwice, (PL)
(72) Michalak Wojciech
(54) Saszetka z podpałką - rozpalaczem do rozpalania zwłaszcza węgla drzewnego
(55)



16

WPISY I ZMIANY W REJESTRZE WZORÓW PRZEMYSŁOWYCH (nieuwzględnione w innych samodzielnych ogłoszeniach)

Poniższe zestawienie zawiera kolejno: numer rejestracji wzoru przemysłowego, datę wpisu, oznaczenie rubryki, w której dokonano wpisu lub zmiany oraz treść wpisu. Poszczególne rubryki rejestru wzorów przemysłowych zawierają następujące dane:

rubryka A - nazwisko i imię albo nazwa, miejsce zamieszkania albo siedziba uprawnionego z prawa z rejestracji wzoru przemysłowego (miejscowość, kraj) oraz numer identyfikacji podatkowej NIP, a także numer PESEL albo numer identyfikacyjny REGON, o ile zgłaszający je wskazał,
rubryka B - przedmiot wzoru przemysłowego,
rubryka C - nazwisko i imię twórcy wzoru przemysłowego oraz jego miejsce zamieszkania (miejscowość, kraj),
rubryka D - prawa ograniczające prawo z rejestracji,
rubryka E - wnioski o unieważnienie i sprzeciwy oraz decyzje dotyczące danego prawa z rejestracji,
rubryka F - data unieważnienia lub data i przyczyna wygaśnięcia prawa z rejestracji.

Uwaga: Publikacji podlegają: zmiana uprawnionego, twórcy, zmiana nazwy uprawnionego, prawa ograniczające prawo z rejestracji wzoru przemysłowego, sprostowania istotnych pomyłek.

3947, 3948, 3949, 3950, 3951, 3952, 3953, 3954 2007 10 02
A. Wprowadzono zmianę nazwy uprawnionego przez wykreślenie wpisu: „STELMET Spółka z o. o., 66-007 Jeleniów, Jeleniów 15 a, Polska” i dokonanie wpisu: „STELMET S.A. Jeleniów, Polska 971290106, 973-06-79-032”

7255 2007 08 06 A. Wprowadzono zmianę uprawnionego przez wykreślenie wpisu: „Ozimirski Jacek, 25-550 Kielce ul. Tatrzańska 110, Polska, Maciągowski Grzegorz, 25-357 Kielce ul. Karłowicza 5/16, Polska” i dokonanie wpisu: „FERMENT” Sp. z o. o., Kielce, Polska 292895157”

9092 2007 08 06 A. Wprowadzono zmianę uprawnionego przez wykreślenie wpisu: „Ostrowski Krzysztof, Bochnia, Polska” i dokonanie wpisu: „Środa Mariusz, Hajnówka, Polska”

17

DECYZJE STWIERDZAJĄCE WYGAŚNIĘCIE DECYZJI O UDZIELENIU PRAWA Z REJESTRACJI

Poniższe zestawienie zawiera numer zgłoszenia wzoru przemysłowego.

8745	10065	10250	10521
9334	10126	10278	10522
9984	10127	10323	10749
10055	10245	10481	
10056	10249	10520	

18

DECYZJE O UNIEWAŻNIENIU PRAWA Z REJESTRACJI

Poniższe zestawienie zawiera kolejno: numer rejestracji wzorów przemysłowych, datę unieważnienia prawa z rejestracji oraz treść decyzji.

9225 2007 03 07 unieważniono w całości prawo z rejestracji wzoru przemysłowego

19

**DECYZJE O WYGAŚNIĘCIU
PRAWA Z REJESTRACJI**

Poniższe zestawienie zawiera kolejno: numer rejestracji wzorów przemysłowych i datę wygaśnięcia prawa z rejestracji.

6	2003 09 09	2386	2006 05 07	2402	2006 05 18	3452	2006 06 07
2139	2006 05 07	2387	2006 05 07	2403	2006 05 18	3453	2006 06 07
2376	2006 05 02	2389	2006 05 09	2404	2006 05 18	3455	2006 05 18
2380	2006 05 02	2391	2006 05 09	2405	2006 05 21	3457	2006 05 10
2382	2006 05 07	2400	2006 05 17	2415	2006 05 31	3548	2006 05 08
2384	2006 05 07	2401	2006 05 18	2416	2006 06 01	3549	2006 05 16
				2417	2006 06 01	3550	2006 05 17
				2420	2006 06 11	3551	2006 05 17
				2422	2006 06 18	4115	2006 05 21
				2424	2006 06 19	4539	2006 06 25
				2571	2006 05 02	5157	2006 05 31
				2588	2006 05 04	5763	2006 05 30
				2593	2006 05 08	8354	2006 05 14

D. ZNAKI TOWAROWE

Cyfrowe kody identyfikacyjne (wg normy WIPO ST. 60), które poprzedzają informacje o dokonanej rejestracji oznaczają:

- (111) – numer prawa ochronnego
- (151) – data wydania decyzji o udzieleniu prawa ochronnego
- (210) – numer zgłoszenia
- (220) – data zgłoszenia
- (441) – data ogłoszenia o zgłoszeniu
- (510) – wykaz towarów
- (511) – klasy towarowe
- (531) – symbol klasyfikacji elementów graficznych znaku
- (540) – określenie znaku towarowego ze wskazaniem kolorów
- (551) – wskazanie kategorii znaku towarowego lub udzielonego prawa jeżeli dotyczy wspólnego prawa ochronnego, wspólnego znaku towarowego albo wspólnego znaku towarowego gwarancyjnego
- (732) – nazwisko i imię lub nazwę uprawnionego, jego miejsce zamieszkania lub siedzibę oraz kod kraju

20

REJESTRACJA

(od nr 191 801 do nr 193 260)

(111) **191801** (220) 2002 07 31 (210) 253557
 (151) 2007 03 14 (441) 2003 02 10
 (732) Mariusz Zabrodzki, Warszawa, PL.
 (540)

PAPA DANCE

(531) 27.5
 (510), (511) **09** audiowizualne nośniki rejestracji dźwięku i obrazu, nośniki rejestracji dźwięku i obrazu, **16** afisze, plakaty, albumy, broszury, czasopisma, druki, fotografie, gazety, kalendarze, karty pocztowe, karty muzyczne z życzeniami, katalogi, komiksy, książki, notatniki, papier listowy, podręczniki, prospekty, publikacje, rysunki, zakładki do książek, zeszyty, karty okolicznościowe z życzeniami, **25** odzież, kostiumy sceniczne, **35** usługi promocyjne i menedżerskie, usługi profesjonalnego zarządzania działalnością artystyczną, **41** usługi fonograficzne, usługi wydawnicze, organizowanie, prowadzenie i rozpowszechnianie imprez rozrywkowych, artystycznych, produkcja filmowa i telewizyjna, prowadzenie studia nagrań, **42** projektowanie odzieży i kostiumów scenicznych.

(111) **191802** (220) 2003 11 05 (210) 272244
 (151) 2006 08 02 (441) 2004 04 19
 (732) Gabinet Ortodontyczno-Stomatologiczny Dr.n.med. Renata Doellinger specjalista ortodonta, Bielsko-Biała, PL.
 (540)



Kolor znaku: biały, zielony
 (531) 2.9.10, 26.1.1, 26.4.1, 29.1.12

(510), (511) **05** amalgamaty dentystyczne, cemynty dentystyczne, dentystyczne lakiery, dentystyczne materiały do odcisków, dentystyczne materiały ściernie, dentystyczne protezy, kleje, **10** aparaty ortodontyczne, dentystyczne aparaty elektryczne, dentystyczne aparaty i instrumenty dentystyczne, sztyfty dentystyczne, **40** usługi technika dentystycznego, odlewanie metali, obróbka metali, kopiowanie zdjęć, **41** usługi w zakresie produkcji filmów, publikowanie książek, publikowanie innych tekstów niż reklamowe, pokazy w zakresie kształcenia praktycznego, nauczanie, nauczanie korespondencyjne, organizowanie i prowadzenie pracowni specjalistycznych, usługi w zakresie wykonywania zdjęć, organizowanie i prowadzenie konferencji, kongresów, organizowanie i prowadzenie seminariów, sympozjów, zjazdów, **42** badania techniczne, badania w dziedzinie techniki, licencjonowanie własności intelektualnej, projektowanie oprogramowania komputerowego, powielanie oprogramowania komputerowego, **44** usługi dentystyczne, usługi stomatologiczne, kliniki medyczne, kliniki prywatne jako lecznice, usługi w zakresie prowadzenia klinik medycznych, fizjoterapia, fizykoterapia.

(111) **191803** (220) 2004 01 05 (210) 274613
 (151) 2007 05 10 (441) 2004 04 19
 (732) PPHU „ABBA - EKOMED” Sp. z o.o., Toruń, PL.
 (540)

ABBA-EKOMED

(531) 27.5.1
 (510), (511) **37** górnictwo rud metali nieżelaznych i rud żelaza, roboty wydobywcze węgla brunatnego, torfu, węgla kamiennego z hałd, wydobywanie ropy naftowej i gazu ziemnego, wydobywanie kamienia budowlanego, skał wapiennych, gipsu i kredy, wydobywanie łupków, żwiru i piasku, usługi budowlano - montażowe i remontowe w zakresie budownictwa ogólnego, przemysłowego i obiektów wodno - inżynierskich, roboty ziemne, wykonywanie wykopów i wierceń geologiczno - inżynierskich, wykonywanie specjalistycznych robót budowlanych w zakresie rurociągów, linii elektroenergetycznych i telekomunikacyjnych, usługi budownictwa oczyszczalni wód i ścieków, budowli piętrzących, ujęć i zrzutów wody, przepom-

powni, stacji uzdatniania wody, kolektorów i kanalizacji, budowli regulacyjnych na rzekach i potokach, wysypisk i zakładów utylizacji odpadów, wykonywanie konstrukcji i pokryć dachowych, wznoszenie konstrukcji stalowych, budowlane roboty izolacyjne, stawianie rusztowań, budowlane roboty wykończeniowe: murarstwo, kamieniarstwo, tynkowanie, malowanie, posadzkarstwo, tapetowanie i oblicowywanie ścian, zakładanie stolarki budowlanej, szklenie, rozbior-ka i burzenie obiektów budowlanych, usługi sanitarne: deratyzacja, dezynfekcja, bieżnikowanie opon, wynajmowanie sprzętu i maszyn budowlanych, wynajmowanie maszyn i urządzeń do robót ziemnych, **39** usługi w zakresie transportu, pakowania i składowania towarów, usługi w zakresie transportu drogowego obejmującego przewozy pasażerskie (busami, samochodami osobowymi) i przewozy towarowe pojazdami uniwersalnymi i specjalistycznymi, usługi transportowe rurociągowo i dystrybucja paliw płynnych i gazowych, usługi w zakresie magazynowania, przechowywania towarów i dokonywania przeładunków morskich i lądowych, usługi w zakresie przesyłania i dystrybucji energii elektrycznej, wody, pary wodnej i gorącej wody, usługi w zakresie odbioru, gromadzenia, transportu i składowania śmieci, odpadów i odprowadzania ścieków, usługi związane z parkowaniem i garażowaniem pojazdów, pomoc drogowa i holowanie pojazdów, wynajem samochodów ciężarowych z kierowcą, działalność pocztowa i usługi kurierskie w zakresie doręczania listów i paczek, dystrybucja korespondencji i przesyłek, usługi biur i agencji podróży, organizowanie podróży i wycieczek, usługi biur turystycznych, prowadzenie wycieczek ze zwiedzaniem, wycieczki pojazdami turystycznymi wraz z przewodnikiem, wyprawy rowerowe, narciarskie, usługi w zakresie wynajmowania koni, **40** przetwarzanie ropy naftowej i gazu ziemnego, usługi w zakresie uszlachetniania paliw i gazów, usługi w zakresie etylizacji, barwienia i dodawania komponentów, wytwarzania i przetwarzania paliw z odpadów oraz bio - komponentów do benzyn i oleju napędowego, usługi w zakresie wytwarzania i przetwarzania energii elektrycznej, energii jądrowej, wytwarzania i przetwarzania pary wodnej i gorącej wody, usługi w zakresie obróbki materiałowej, rafinacja olejów i tłuszczów, przerób olejów przepracowanych oraz innych odpadów chemicznych, usługi w zakresie przetwórstwa tworzyw sztucznych, przetwórstwo ziemniaków, usługi w zakresie obróbki śmieci i odpadów, zwłaszcza ich utylizacji, uzdatniania, sortowania, spalania, usuwania, przeróbki (azbest, lampy fluorescencyjne, opony i ogumienia, czyszcza zaolejone, przeterminowane odczynniki chemiczne, urządzenia elektroniczne i zużyty sprzęt AGD), wtórnego wykorzystywania śmieci i odpadów z gospodarstw domowych, rolnictwa i przemysłu, recykling, recykling odpadów przemysłowych, recykling lamp rtęciowych, obróbka metali i nakładanie powłok na metale, obróbka mechaniczna elementów metalowych i z tworzyw sztucznych, usługi tartaczne, impregnowanie drewna, usługi poligraficzne, drukowanie gazet, intrologatorstwo, usługi: młynarstwo, garbarstwo, kaletnictwo, ry-marstwo, wulkanizacja, **42** usługi w zakresie działalności badawczo - rozwojowej i projektowej w dziedzinach związanych z technologiami recyklingu i unieszkodliwiania odpadów przemysłowych oraz użytkowych, produkcji alternatywnego paliwa na bazie odpadów oraz bio - komponentów do benzyn i oleju napędowego, przetwarzaniem, magazynowaniem, konfekcjonowaniem, transportem i obrotem paliwami stałymi, ciekłymi i gazowymi oraz pochodnymi produktami chemicznymi, programowanie komputerowe.

(111) **191804** (220) 2004 01 05 (210) 274614
 (151) 2007 05 10 (441) 2004 04 19
 (732) PPHU „ABBA - EKOMED” Sp. z o.o., Toruń, PL.
 (540)



Kolor znaku: niebieski, biały

(531) 26.3.2, 27.5.1, 28.7.0, 29.1.4

(510), (511) **37** górnictwo rud metali nieżelaznych i rud żelaza, roboty wydobywcze węgla brunatnego, torfu, węgla kamiennego z haład, wydobywanie ropy naftowej i gazu ziemnego, wydobywanie kamienia budowlanego, skał wapiennych, gipsu i kredy, wydobywanie

łupków, żwiru i piasku, usługi budowlano - montażowe i remontowe w zakresie budownictwa ogólnego, przemysłowego i obiektów wodno - inżynierskich, roboty ziemne, wykonywanie wykopów i wierceń geologiczno - inżynierskich, wykonywanie specjalistycznych robót budowlanych w zakresie rurociągów, linii elektroenergetycznych i telekomunikacyjnych, usługi budownictwa oczyszczalni wód i ścieków, budowli piętrzących, ujęć i zrzutów wody, przepompowni, stacji uzdatniania wody, kolektorów i kanalizacji, budowli regulacyjnych na rzekach i potokach, wysypisk i zakładów utylizacji odpadów, wykonywanie konstrukcji i pokryć dachowych, wznoszenie konstrukcji stalowych, budowlane roboty izolacyjne, stawianie rusztowań, budowlane roboty wykończeniowe: murarstwo, kamieniarstwo, tynkowanie, malowanie, posadzkarstwo, tapetowanie i oblicowywanie ścian, zakładanie stolarki budowlanej, szklenie, rozbior-ka i burzenie obiektów budowlanych, usługi sanitarne: deratyzacja, dezynfekcja, bieżnikowanie opon, wynajmowanie sprzętu i maszyn budowlanych, wynajmowanie maszyn i urządzeń do robót ziemnych, **39** usługi w zakresie transportu, pakowania i składowania towarów, usługi w zakresie transportu drogowego obejmującego przewozy pasażerskie (busami, samochodami osobowymi) i przewozy towarowe pojazdami uniwersalnymi i specjalistycznymi, usługi transportowe rurociągowo i dystrybucja paliw płynnych i gazowych, usługi w zakresie magazynowania, przechowywania towarów i dokonywania przeładunków morskich i lądowych, usługi w zakresie przesyłania i dystrybucji energii elektrycznej, wody, pary wodnej i gorącej wody, usługi w zakresie odbioru, gromadzenia, transportu i składowania śmieci, odpadów i odprowadzania ścieków, usługi związane z parkowaniem i garażowaniem pojazdów, pomoc drogowa i holowanie pojazdów, wynajem samochodów ciężarowych z kierowcą, działalność pocztowa i usługi kurierskie w zakresie doręczania listów i paczek, dystrybucja korespondencji i przesyłek, usługi biur i agencji podróży, organizowanie podróży i wycieczek, usługi biur turystycznych, prowadzenie wycieczek ze zwiedzaniem, wycieczki pojazdami turystycznymi wraz z przewodnikiem, wyprawy rowerowe, narciarskie, usługi w zakresie wynajmowania koni, **40** przetwarzanie ropy naftowej i gazu ziemnego, usługi w zakresie uszlachetniania paliw i gazów, usługi w zakresie etylizacji, barwienia i dodawania komponentów, wytwarzania i przetwarzania paliw z odpadów oraz bio - komponentów do benzyn i oleju napędowego, usługi w zakresie wytwarzania i przetwarzania energii elektrycznej, energii jądrowej, wytwarzania i przetwarzania pary wodnej i gorącej wody, usługi w zakresie obróbki materiałowej, rafinacja olejów i tłuszczów, przerób olejów przepracowanych oraz innych odpadów chemicznych, usługi w zakresie przetwórstwa tworzyw sztucznych, przetwórstwo ziemniaków, usługi w zakresie obróbki śmieci i odpadów, zwłaszcza ich utylizacji, uzdatniania, sortowania, spalania, usuwania, przeróbki (azbest, lampy fluorescencyjne, opony i ogumienia, czyszcza zaolejone, przeterminowane odczynniki chemiczne, urządzenia elektroniczne i zużyty sprzęt AGD), wtórnego wykorzystywania śmieci i odpadów z gospodarstw domowych, rolnictwa i przemysłu, recykling, recykling odpadów przemysłowych, recykling lamp rtęciowych, obróbka metali i nakładanie powłok na metale, obróbka mechaniczna elementów metalowych i z tworzyw sztucznych, usługi tartaczne, impregnowanie drewna, usługi poligraficzne, drukowanie gazet, intrologatorstwo, usługi: młynarstwo, garbarstwo, kaletnictwo, ry-marstwo, wulkanizacja, **42** usługi w zakresie działalności badawczo - rozwojowej i projektowej w dziedzinach związanych z technologiami recyklingu i unieszkodliwiania odpadów przemysłowych oraz użytkowych, produkcji alternatywnego paliwa na bazie odpadów oraz bio - komponentów do benzyn i oleju napędowego, przetwarzaniem, magazynowaniem, konfekcjonowaniem, transportem i obrotem paliwami stałymi, ciekłymi i gazowymi oraz pochodnymi produktami chemicznymi, programowanie komputerowe.

(111) **191805** (220) 2004 04 22 (210) 279677
 (151) 2007 06 12 (441) 2004 07 26
 (732) GENERIK Spółka Akcyjna, Warszawa, PL.
 (540)

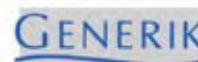

Kolor znaku: granatowy, szary

(531) 26.11.1, 27.5.1, 29.1.12

(510), (511) **06** pokrywy do włazów metalowe, **09** kable elektryczne, przewody elektryczne, styki elektryczne, tuleje złączowe do kabli elektrycznych, zaciski stosowane w elektryczności, zaciski przewodów stosowane w elektryczności, złącza do przewodów elektrycznych, złącza elektryczne, złączki stosowane w elektryczności, tuleje złączowe do kabli elektrycznych, bezpieczniki stosowane w elektryczności, **17** niemetalowe złączki rur, **19** rury kamionkowe.

(111) **191806** (220) 2004 04 29 (210) 280082
(151) 2007 04 12 (441) 2004 08 09
(732) „Polifarb Cieszyn-Wrocław” Spółka Akcyjna, Wrocław, PL.
(540) Mistrzostwa w Technicach Dekoracyjnych
(510), (511) **02** farby, lakiery, emalie, pokosty, bejce, koloranty, środki zabezpieczające drewno, **19** materiały budowlane.

(111) **191807** (220) 2004 04 29 (210) 280083
(151) 2007 04 12 (441) 2004 08 09
(732) „Polifarb Cieszyn-Wrocław” Spółka Akcyjna, Wrocław, PL.
(540) Ogólnopolskie Mistrzostwa Malarzy
(510), (511) **02** farby, lakiery, emalie, pokosty, bejce, koloranty, środki zabezpieczające drewno, **19** materiały budowlane.

(111) **191808** (220) 2004 04 29 (210) 280084
(151) 2007 04 12 (441) 2004 08 09
(732) „Polifarb Cieszyn-Wrocław” Spółka Akcyjna, Wrocław, PL.
(540) Mistrzostwa Malarzy
(510), (511) **02** farby, lakiery, emalie, pokosty, bejce, koloranty, środki zabezpieczające drewno, **19** materiały budowlane.

(111) **191809** (220) 2004 05 05 (210) 280384
(151) 2007 06 06 (441) 2004 08 09
(732) PARKOWE WZGÓRZE Sp. z o.o., Kraków, PL.
(540)



Kolor znaku: zielony, czarny, biały

(531) 5.1.3, 27.5.1, 29.1.13

(510), (511) **36** pośrednictwo w wynajmie i dzierżawie nieruchomości i gospodarstw rolnych, pośrednictwo w handlu oraz wszelkie formy obrotu prawnego nieruchomości, uzyskiwanie niezbędnych zezwoleń dla osób trzecich, doradztwo i ekspertyzy w zakresie nieruchomości, prowadzenie agencji mieszkaniowej, administrowanie nieruchomościami, wycena nieruchomości, wynajmowanie i dzierżawa nieruchomości, **37** usługi budowlane, montażowe i remontowe dla budownictwa ogólnego, przemysłowego, inżynierskiego, usługi instalacyjne w zakresie montażu urządzeń instalacji wodnych, sanitarnych, centralnego ogrzewania, klimatyzacyjnych, gazowych, nadzór budowlany, **39** wynajem i dzierżawienie magazynów, garaży i miejsc parkingowych oraz innych powierzchni dla celów gospodarczych i przemysłowych, a także pośrednictwo w tym zakresie, **42** usługi architektoniczne, projektowanie instalacji budowlanych, pomiary oraz ekspertyzy geodezyjne i geologiczne gruntu, doradztwo budowlane, analiza projektów technicznych i budowlanych.

(111) **191810** (220) 2004 06 15 (210) 281953
(151) 2007 06 27 (441) 2004 09 20
(732) Beauty Boutique Sp. z o.o., Warszawa, PL.
(540)



Kolor znaku: niebieski

(531) 3.13.1, 27.5.1, 29.1.4

(510), (511) **03** kosmetyki, **10** przyrządy do masażu kosmetycznego, aparaty do masażu, rękawice do masażu, **21** przybory kosmetyczne, **25** odzież, **44** usługi prowadzenia salonów piękności w zakresie kosmetyki.

(111) **191811** (220) 2000 04 20 (210) 217347
(151) 2007 05 23
(732) Exell Systemy Zarządzania Informacją Spółka z ograniczoną odpowiedzialnością, Warszawa, PL.
(540)



(531) 27.5

(510), (511) **09** drukarki komputerowe, karty mikroprocesorowe, mikroprocesory, urządzenia do interkomunikacji, **16** wydawnictwa o tematyce informatyczno-elektronicznej, **37** usługi w zakresie instalowania, konserwacji i napraw komputerów.

(111) **191812** (220) 2001 06 05 (210) 236619
(151) 2007 07 19
(732) Rene Coffee Pads „MAGMAR” Marcin Troczyński, Piła, PL.
(540)



Kolor znaku: bordowy i jego odcienie, żółty, jasnoczerwony, złoty, czarny, biały, brązowy

(531) 5.7.1, 11.1.1, 11.3.4, 24.9.5, 26.1.2, 26.4.2, 27.5.5, 29.1.15

(510), (511) **30** kawa, namiastki kawy, przyprawy do kawy, kawa zbożowa.

(111) **191813** (220) 2001 07 10 (210) 238014
(151) 2007 06 01
(732) GROUPE AUCHAN, société anonyme À directoire et conseil de surveillance, Croix, FR.
(540)



Kolor znaku: biały, błękitny, zielony

(531) 26.1, 27.5, 29.1

(510), (511) **09** sprzęt przetwarzający dane, komputery, urządzenia peryferyjne, oprogramowanie komputerów, układy scalone, karty kodowane, karty płatnicze i kredytowe, automaty sprzedające i mechanizmy do urządzeń uruchamianych przez wrzucenie monety, **36** usługi ubezpieczeniowe, polisy ubezpieczeniowe od wypadku, pożaru i kradzieży, polisy ubezpieczeniowe na życie, ubezpieczenia zdrowotne, usługi świadczące w sprawach bankowych i monetarnych, usługi finansowe, usługi kredytowe dla indywidualnych podmiotów, zarządzanie rachunkami rozliczeniowo-oszczędnościowymi, usługi w zakresie kart kredytowych i kart płatniczych, emisja czeków podróźnych, udzielanie akredytywy, zarządzanie portfelem, ściąganie należności, świadczenie usług finansowych posiadaczom kart płatniczych, kart kredytowych i kart uwierzytelniających, kantor wymiany walut, kantor wymiany pieniędzy, weryfikacja cze-

ków, pośrednictwo w obrocie papierami wartościowymi, analizy finansowe, oszacowanie wartości do celów podatkowych, doradztwo w sprawach finansowych, doradztwo w sprawach ubezpieczeniowych, zbiórka funduszy na cele dobroczynne, usługi w sprawach dotyczących nieruchomości, zarządzanie nieruchomościami, dzierżawa (wynajem) nieruchomości, wycena nieruchomości, gwarancje finansowe.

(111) **191814** (220) 2003 05 08 (210) 264532
(151) 2007 07 09 (441) 2003 11 17
(732) ALTOM Centrum Hurtowe AGD Waldemar Żurowski, Gniezno, PL.
(540) altom

(510), (511) **21** przybory i pojemniki kuchenne i dla gospodarstwa domowego wykonane ze szkła, porcelitu, porcelany, z tworzyw sztucznych, z drewna oraz ze stali nierdzewnej i emaliowanej, wyroby ze szkła użytkowego, ozdobnego, kryształu, ceramiki i fajansu, serwisy obiadowe, serwisy do kawy, zastawy stołowe, naczynia stołowe, kieliszki, szklanki, karafki, dzbanki, termosy, imbryki nieelektryczne, kubki, garnki, rondle, patelnie, formy, doniczki, ręczne urządzenia do mielenia, siekania i prasowania, deski do krojenia, podkładki pod naczynia, sitka, otwieracze.

(111) **191815** (220) 2003 08 11 (210) 268465
(151) 2007 05 15 (441) 2004 02 23
(732) Bank BPH S.A., Kraków, PL.
(540) KARTA BURSZTYNOWA

(510), (511) **09** karty magnetyczne, **35** kompilacja i systematyzacja informacji w komputerowych bazach danych, skomputeryzowane zarządzanie zbiorami informacji, prowadzenie wyciągów z kont bankowych, doradztwo handlowe i gospodarcze, ekspertyzy w zakresie rynku kapitałowego oraz polityki inwestycyjnej przedsiębiorstw, **36** zarządzanie kapitałem, analizy i wyceny finansowe, czynności bankowe i inne czynności finansowe świadczone także za pośrednictwem sieci elektronicznej w tym: emitowanie kart płatniczych, operacje i doradztwo finansowe, notowania giełdowe, pośrednictwo giełdowe, informacja bankowa, transfer kapitałowy, obsługa kart debetowych i kredytowych, usługi maklerskie, dokonywanie transakcji finansowych, przyjmowanie lokat bankowych, udzielanie i przyjmowanie poręczeń i gwarancji bankowych, operacje wekslowe i czekowe, obsługa pożyczek bankowych, usługi leasingowe, udostępnianie skrytek sejfowych, przechowywanie przedmiotów i papierów wartościowych, trust inwestycyjny o nieograniczonej wielkości emisji, ekspertyzy w zakresie rynku kapitałowego oraz polityki inwestycyjnej przedsiębiorstw, informacja kapitałowa i inwestycyjna udzielana za pośrednictwem sieci komputerowej, **38** komunikacja w sieci elektronicznej, poczta elektroniczna, zlecenia przywoławcze.

(111) **191816** (220) 2004 02 16 (210) 276452
(151) 2007 04 25 (441) 2004 05 17
(732) Bank BPH S.A., Kraków, PL.

(540) BANK BPH-BANK INDYWIDUALNYCH ROZWIĄZAŃ
(510), (511) **09** kodowane karty magnetyczne, programy komputerowe, komputery, części do komputerów, i komputerowe urządzenia peryferyjne, magnetyczne i optyczne nośniki danych, **35** kompilacja i systematyzacja informacji w komputerowych bazach danych, skomputeryzowane zarządzanie zbiorami informacji, prowadzenie wyciągów z kont bankowych, doradztwo handlowe i gospodarcze, ekspertyzy w zakresie rynku kapitałowego oraz polityki inwestycyjnej przedsiębiorstw, **36** czynności bankowe i inne czynności finansowe świadczone także za pośrednictwem siecielektronicznej w tym: emitowanie kart płatniczych, operacje i doradztwo finansowe, notowania giełdowe, pośrednictwo giełdowe, informacja bankowa, transfer kapitałowy, obsługa kart debetowych i kredytowych, usługi maklerskie, dokonywanie transakcji finansowych, przyjmowanie lokat bankowych, udzielanie i przyjmowanie transakcji poręczeń i gwarancji bankowych, operacje wekslowe i czekowe, obsługa pożyczek bankowych, usługi leasingowe, udostępnianie skrytek sejfowych, przechowywanie przedmiotów i papierów wartościowych, trust inwestycyjny o nieograniczonej wielkości emisji, zarządzanie kapitałem, analizy i wyceny finansowe, inwestycje kapitałowe, prowadzenie kont maklerskich i informacja o stanie tych kont, skup i sprzedaż walut i papierów wartościowych, zarządzanie kapitałem,

analizy i wyceny finansowe, **38** komunikacja w sieci elektronicznej, informacja kapitałowa i inwestycyjna udzielana za pośrednictwem sieci komputerowej, poczta elektroniczna, zlecenie przywoławcze przesyłanie danych za pomocą terminali.

(111) **191817** (220) 2004 05 17 (210) 280824
(151) 2007 05 11 (441) 2004 08 23
(732) ELEKTRO-MET Wojciech Morzyński, Zamość, PL.
(540)

ELEKTRO-MET

Kolor znaku: czerwony, biały

(531) 26.4.2, 27.5.1, 29.1.12
(510), (511) **06** sprężyny, **09** urządzenia, aparaty i przyrządy do celów elektrycznych, osprzęt elektryczny, zaciski, złącza, złączki, próbki, wskaźniki napięć.

(111) **191818** (220) 2004 09 09 (210) 285194
(151) 2007 07 05 (441) 2004 12 13
(732) Przedsiębiorstwo Produkcyjno-Handlowo-Usługowe „WKREŹT-MET-KLIMAS” Spółka Jawna, Kuźnica Kiedrzyńska, PL.
(540)



Kolor znaku: czerwony

(531) 26.5.1, 29.1.1
(510), (511) **06** drobnica żelazna, ćwieki, drut metalowy, gwoździe, haki i klamry metalowe, blaszki do klinowania, klucze, kołki do ścian metalowe, kołki metalowe, konstrukcyjne materiały metalowe, nakrętki i nity metalowe, okucia i opaski zaciskowe metalowe, osprzęt do drzwi i okien metalowy, pierścienie metalowe, płyty kotwiące, podkładki regulacyjne, pręty metalowe do spawania, pudełka z metali nieszlachetnych, pojemniki metalowe do magazynowania i transportu, pojemniki do pakowania metalowe, rurki i sworznie metalowe, śruby i wkrety metalowe, śruby oczkowe i do łączenia przewodów metalowe, tuleje, uszczelki i zaciski metalowe, złączki rur metalowe, **07** brzeszczoty pił jako części maszyn, palniki gazowe do cięcia, reduktory i zawory ciśnienia jako części maszyn, maszyny i urządzenia do czyszczenia elektryczne, dłutownice, dmuchawy i dziurkarki jako maszyny, maszyny do obróbki drewna i kamienia, maszyny do filtrowania, filtry jako części maszyn lub silników, frezarki, giętarki, gładziarki i nitownice jako maszyny, głowice wiertnicze jako części maszyn, gwinciarzki do śrub i nakrętek, maszyny do gwintowania, pistolety elektryczne dozujące klej, kompresory jako maszyny, kosiarki, kosiarki ogrodowe jako maszyny, ostrza do kosiarek, lutownice gazowe, pistolety i urządzenia do malowania, obrabiarki, maszyny do nadmuchu, mieszalniki, młotki i narzędzia jako części maszyn, młoty elektryczne i mechaniczne, młoty pneumatyczne, narzędzia ręczne o napędzie innym niż ręczny, noże i ostrza jako części maszyn, noże i nożyce elektryczne, piły i rozpylacze jako maszyny, rozpylacze do farby, podstawy jako statywy maszyn, pompy jako maszyny i części maszyn lub silników, regulatory jako części maszyn, sita jako maszyny lub części maszyn, aparaty do spawania gazowe, spawarki elektryczne, stoły do maszyn, szlifierki, tarcze szlifierskie i do cięcia jako części maszyn, maszyny do ubijania, szczotki i uchwyty jako części maszyn, uchwyty do ostrzy i wiertarskie jako części maszyn, wiertarki, wycinarki szczelin, wykończarki, wytłaczarki, maszyny do zszywania, opalarki, **08** brzeszczoty pił jako części narzędzi, przyrządy do cięcia, urządzenia do cięcia rur, dłuta, przycinacze do drzew, dziurkacze i frezy jako narzędzia, podnośniki sterowane ręcznie, grabie jako narzędzia, gwintownice, gwintowniki, narzędzia do wyciągania gwoździ, imadła, kamienie szlifierskie, kielnie, packi, kilofy, klucze maszynowe jako stałe narzędzia, klucze maszynowe nastawne, kosiarki ogrodowe ręczne jako przyrządy ręczne i narzędzia, kosy, łomy, drągi żelazne, łopatki, łopaty jako narzędzia, młotki, młoty jako narzędzia, napinacze drutu i taśm metalowych jako narzędzia ręczne, narzędzia do obróbki drewna jako nożyce połączone z dłutem, narzędzia ręczne sterowane ręcznie, nitownice i obcinacze jako narzędzia, noże, wyroby nożownicze, narzędzia dla ogrodnic-

two ręczne uruchamiane ręcznie, oprawki wiertarskie i ostrza jako narzędzia, osełki, przyrządy do ostrzenia ostrzy, ostrzałki, pilniki jako narzędzia i do paznokci, piły i pistolety jako narzędzia, pompki ręczne, przebijaki i skrobaki jako narzędzia, przecinaki i punktaki jako narzędzia, rolnicze narzędzia ręczne, rozwiertaki, scyzoryki, siekiery, stal narzędziowa, szczypce, kleszcze, przyrządy ręczne do szlifowania i ścierania, szmergiel jako tarcze ściernie, szpadle i wycinarki jako narzędzia, śrubokręty, świdry, tarcze szlifierskie ręczne, ubijaki jako narzędzia, wiertarki piersiowe, wiertła, uchwyty do wiertel, narzędzia do wytłaczania, zaciski ciesielskie i bednarskie, wkretaki, **09** baterie, dzwonki jako urządzenia ostrzegające, dzwonki do drzwi elektryczne, ciężarki i linki do pionów, elektrody do spawania, instalacje elektryczne, aparaty do lutowania i lutownice elektryczne, druty ze stopów metali, przyrządy do mierzenia, taśmy miernicze, mikrometry, niwelatory, osłony do ochrony twarzy, kaski i maski ochronne, filtry do masek do oddychania, maski do oddychania inne niż do sztucznego oddychania, maski do spawania, miarki, miary, okulary, okulary ochronne, przewody elektryczne, przyrządy pomiarowe, urządzenia pomiarowe elektryczne, poziomice, probówki, prostowniki prądu, rękawice do ochrony przed wypadkami, rozgałęźniki i sygnalizatory elektryczne, rurki kapilarne, suwmiarki, urządzenia elektryczne do spawania, ściemniacze światła, transformatory elektryczne, ubrania zabezpieczające przed wypadkami i ogniem, wtyczki gniazda i inne kontakty elektryczne, wykrywacze jako detektory, zamki elektryczne złączki elektryczne, **17** materiały dźwiękoszczelne, materiały filtracyjne jako półprodukty w postaci pianki lub folii z tworzyw sztucznych, giętkie przewody niemetalowe, gumowe korki i tuleje, oleje izolacyjne, taśmy izolacyjne, tkaniny izolacyjne, izolacyjne folie metalowe, filc izolacyjny, izolatory do przewodów elektrycznych, izolatory do kabli, pokrycia z kory jako izolacja akustyczna, wełna mineralna jako izolator, taśmy uszczelniające do drzwi i okien, tkaniny z włókna szklanego do izolacji, uszczelki, materiały na uszczelnienia okien i drzwi, wata szklana do izolacji, włókno szklane do izolacji, pierścienie wodoszczelne, osłony niemetalowe do rur, materiały do pakowania z gumy lub tworzyw sztucznych, pierścienie gumowe, pierścienie uszczelniające, podkładki z gumy lub fibry, tworzywa sztuczne półprzetworzone, złączki niemetalowe do rur, **20** kołki do ścian niemetalowe, nakrętki i nity niemetalowe, sworznie i śruby niemetalowe, uchwyty z tworzyw do kabli lub rur, zaciski niemetalowe, osprzęt niemetalowy do drzwi i okien, osprzęt niemetalowy do mebli, meble, pojemniki do pakowania z tworzyw, pojemniki niemetalowe do składania i transportu, pudełka drewniane lub z tworzyw sztucznych, regały, wyroby stolarstwa meblowego, stoły warsztatowe, **35** agencja importowo-eksportowa, komputerowe zarządzanie plikami, pokazy towarów, promocja sprzedaży dla osób trzecich, reklama za pośrednictwem sieci komputerowej, organizowanie wystaw w celach handlowych lub reklamowych, usługi zaopatrzenie osób trzecich, zgrupowanie na rzecz osób trzecich różnych towarów pozwalające nabywcy wygodnie oglądać i kupować te towary na stronie Web dotyczącej sprzedaży różnorodnych towarów, zgrupowanie na rzecz osób trzecich różnych towarów pozwalające nabywcy wygodnie oglądać i kupować te towary w sklepie lub hurtowni z towarami budowlanymi, metalowymi, elektrycznymi, ogrodniczymi, pomiarowymi, bhp, z meblami, z maszynami i narzędziami.

(111) **191819** (220) 2004 09 22 (210) 285719
 (151) 2007 04 24 (441) 2004 12 27
 (732) JANTAR Sp. z o.o., Bielsko-Biała, PL.
 (540)



Kolor znaku: czarny, biały, niebieski, stalowy
 (531) 27.5.1, 29.1.13
 (510), (511) **09** programy komputerowe, systemy informatyczne, komputery i wyposażenie dla przetwarzania informacji, urządzenia peryferyjne, drukarki, klawiatury, skanery, plotery, urządzenia wyświetlające (monitory), dyski, pamięci, pióra elektroniczne, procesory, urządzenia do interkomunikacji, interfejsy, modemy, cyfrowe aparaty i kamery fotograficzne, części zapasowe i osprzęt do: komputerów, drukarek, kas fiskalnych, urządzeń wyświetlających, kalkulatory, czytniki kodów kreskowych, programy komputerowe, profesjonalne programy użytkowe zarejestrowane na taśmach, dyskach optycznych, dyskietkach magnetycznych, videodyskach, na kartach i innych nośnikach, kasy fiskalne, telefony, telefony, telegrafy, urz-

ządzenia do: systemów telekomunikacyjnych, sieci komputerowych, abonenckich central telefonicznych, systemów okablowania strukturalnego, systemów teleinformatycznych, **16** papier do prowadzenia korespondencji i kserokopiowania, etykiety, karty z kodami kreskowymi, **35** organizowanie wystaw i targów w zakresie kodowania towarów, sprzętu komputerowego i programowania komputerów, **36** pośrednictwo handlowe w zakresie komputerów, sieci komputerowych, telefonów i telekomunikacji, usługi finansowe, prowadzenie sklepu internetowego, **37** instalowanie i serwisowanie: systemów telekomunikacyjnych, sieci komputerowych, urządzeń komputerowych, abonenckich central telefonicznych, systemów okablowania strukturalnego, systemów teleinformatycznych, **40** druk etykiet, druk opakowań, druk kodów paskowych, **42** projektowanie systemów informatycznych, wypożyczanie komputerów i sprzętu telekomunikacyjnego.

(111) **191820** (220) 2004 10 01 (210) 286084
 (151) 2007 01 26 (441) 2005 01 10
 (732) Kaliskie Przedsiębiorstwo Przemysłu Spożywczego
 INTERJAREK grupa INTERJAREK Jarosław Nowak, Jedlec, PL.
 (540)



Kolor znaku: czerwony, żółty, pomarańczowy, zielony, czarny, niebieski
 (531) 1.5.1, 5.9.1, 8.5.1, 27.5.1, 29.1.15
 (510), (511) **30** przyprawy.

(111) **191821** (220) 2003 10 28 (210) 271802
 (151) 2007 07 27 (441) 2004 04 19
 (732) Sun Microsystems, Inc., Santa Clara, US.
 (540)



(531) 11.3.4, 26.13.25
 (510), (511) **09** urządzenia i przyrządy naukowe, żeglarskie, kontrolne, fotograficzne, kinematograficzne, optyczne, wagowe, pomiarowe, sygnalizacyjne, nadzorujące, do ratowania życia i do nauczania, urządzenia i przyrządy do przewodzenia, przełączania, transformowania, akumulowania, regulowania i kontrolowania elektryczności, urządzenia do nagrywania, transmisji i reprodukcji dźwięku i obrazu, magnetyczne nośniki danych, dyski do nagrywania, automaty sprzedające i mechanizmy do urządzeń uruchamianych przez wrzucenie monety, kasy sklepowe, maszyny liczące, sprzęt przetwarzający dane i komputery **09** sprzęt i oprogramowanie komputerowe, komputerowe urządzenia peryferyjne, **38** usługi telekomunikacyjne, **42** usługi naukowe i technologiczne oraz usługi w zakresie badań i projektowania naukowego i technologicznego związane z nimi, usługi w zakresie analiz i badań przemysłowych, usługi w zakresie projektowania i rozwoju sprzętu i oprogramowania komputerowego.

(111) **191822** (220) 2004 03 10 (210) 277485
 (151) 2007 06 26 (441) 2004 06 14
 (732) F.H.U. KERN Kasiński Tomasz, Małkinia Górna, PL.

(540)



Kolor znaku: żółty, jasnoszary, niebieski, ciemnoszary

(531) 26.1.2, 27.5.1, 29.1.13

(510), (511) **03** kosmetyki, **08** przybory fryzjerskie i kosmetyczne zawarte w klasie 8, w szczególności: nożyczki, przybory, zestawy, maszyny do golenia, do strzyżenia włosów, do przycinania brody: brzytwy elektryczne i nieelektryczne, etui i futerały na brzytwy, paski do ostrzenia brzytw, żyłki, pęsety, cążki, pilniki do paznokci, pęsety, szczypce, przybory do depilacji, pęsety, szczypce do rzęs, pęsety, szczypce do wycinania skórek, zestawy do golenia, do manicure, do pedicure, nożyczki fryzjerskie, przybory ręczne do układania włosów, **35** prowadzenie sklepów i hurtowni z artykułami fryzjerskimi i kosmetycznymi, **44** prowadzenie salonów i zakładów fryzjerskich oraz kosmetycznych.

(111) **191823** (220) 2004 04 23 (210) 279729

(151) 2007 05 07 (441) 2004 07 26

(732) POLRENTIER Spółka z o.o., Warszawa, PL.

(540) polrentier

(510), (511) **36** udzielanie kredytów, pośrednictwo w zakresie udzielania kredytów, odzyskiwanie kredytów, pośrednictwo w zakresie odzyskiwania kredytów, doradztwo w zakresie wyboru lub udzielania kredytów, informacja o kredytach, zarządzanie funduszami inwestycyjnymi, sprzedaż i pośrednictwo w sprzedaży jednostek uczestnictwa w funduszach inwestycyjnych, doradztwo w zakresie kupna lub sprzedaży jednostek uczestnictwa w funduszach inwestycyjnych oraz w zakresie działalności funduszy inwestycyjnych, informacja o funduszach inwestycyjnych, zarządzanie majątkiem nieruchomości, dzierżawa majątku nieruchomości, administrowanie majątkiem nieruchomości, wycena majątku nieruchomości, pośrednictwo w zakresie majątku nieruchomości, informacja o majątku nieruchomości, zarządzanie działalnością finansową, doradztwo w zakresie działalności finansowej, pośrednictwo w zakresie działalności finansowej, informacja o działalności finansowej.

(111) **191824** (220) 2004 04 23 (210) 279730

(151) 2007 05 07 (441) 2004 07 26

(732) POLRENTIER Spółka z o.o., Warszawa, PL.

(540)



Kolor znaku: czerwony, biały

(531) 26.2.7, 27.5.1, 29.1.1, 29.1.6

(510), (511) **36** udzielanie kredytów, pośrednictwo w zakresie udzielania kredytów, odzyskiwanie kredytów, pośrednictwo w zakresie odzyskiwania kredytów, doradztwo w zakresie wyboru lub udzielania kredytów, informacja o kredytach, zarządzanie funduszami inwestycyjnymi, sprzedaż i pośrednictwo w sprzedaży jednostek uczestnictwa w funduszach inwestycyjnych, doradztwo w zakresie kupna lub sprzedaży jednostek uczestnictwa w funduszach inwestycyjnych oraz w zakresie działalności funduszy inwestycyjnych, informacja o funduszach inwestycyjnych, zarządzanie majątkiem nieruchomości, dzierżawa majątku nieruchomości, administrowanie majątkiem nieruchomości, wycena majątku nieruchomości, pośrednictwo w zakresie majątku nieruchomości, informacja o majątku nieruchomości, zarządzanie działalnością finansową, doradztwo w zakresie działal-

ności finansowej, pośrednictwo w zakresie działalności finansowej, informacja o działalności finansowej, ubezpieczenia.

(111) **191825** (220) 2004 04 26 (210) 279821

(151) 2007 07 23 (441) 2004 08 09

(732) Olimp Laboratories Sp. z o.o., Nagawczyna, PL.

(540) THE NEXT STEP IN SPORT NUTRITION

(510), (511) **05** odżywki wzmacniające zawierające preparaty parafarmaceutyczne stosowane profilaktycznie i dla rekonwalescentów, **29** koncentraty i odżywki wysokobiałkowe wzbogacone witaminami, solami mineralnymi i aminokwasami, **30** koncentraty i odżywki węglowodanowe i wysokoenergetyczne wzbogacone witaminami i solami mineralnymi, **32** napoje bezalkoholowe wzbogacone witaminami i solami mineralnymi.

(111) **191826** (220) 2004 09 06 (210) 285107

(151) 2007 07 26 (441) 2004 12 13

(732) COMPAGNIE GERVAIS DANONE (société anonyme), Paryż, FR.

(540)



Kolor znaku: zielony, biały, beżowy

(531) 17.1.1, 29.1.13

(510), (511) **29** mięso, ryby, szynka, drób, dziczyzna, pokrojone mięso w szczególności na przekąski, suszone, konserwowane i/lub gotowane warzywa i owoce, duszone owoce, zupy, puszkowana żywność głównie z mięsa, ryby, szynki, drobiu i/lub dziczyzny, dania gotowe, w formie suchej, gotowane, puszkowane, zamrożone głównie z mięsa, ryby, szynki, drobiu i/lub dziczyzny, słodkie lub słone przekąski z owoców lub warzyw takich jak ziemniaki, smakowe lub naturalne chipsy ziemniaczane, suche mieszanki owocowe i gotowe oleiste orzechy takie jak orzechy ziemne i nerkowce, wszystkie produkty oleiste, w szczególności gotowe orzechy, orzechy laskowe i orzechy takie jak orzechy ziemne, nerkowce, gotowane mini mięso jako przekąski, mleko, mleko w proszku, żelowane, smakowe i ubijane mleko, produkty mleczne, w szczególności desery mleczne, jogurty, napoje jogurtowe, pianki, kremy, desery kremowe, świeża śmietana, masło, pasty serowe, sery, sery dojrzale, sery dojrzale z pleśnią, sery niedojrzale i sery w solance, twarożki, świeże sery sprzedawane w formie płynnej lub w paście, smakowe lub naturalne napoje przygotowane głównie z mleka lub produktów mlecznych, napoje mleczne głównie z mleka, napoje mleczne zawierające owoce, sfermentowane smakowe lub naturalne produkty mleczne, oleje jadalne, oliwa z oliwek, tłuszcze jadalne, **30** kawa, herbata, kakao, czekolada, napoje na bazie kawy, napoje na bazie kakao, napoje na bazie czekolady, cukier, ryż, ryż dmuchany, tapioka i mąka, tarty i ciasta (słodkie lub słone), pizza, naturalne lub smakowe i/lub wypełnione makarony, wyroby zbożowe, płatki śniadaniowe, gotowe dania głównie zawierające makaron, dania głównie przygotowane z ciasta na tarte, chleb, sucharki, herbatniki (słodkie lub słone), wafle, wafelki, ciasta, wyroby cukiernicze, wszystkie te produkty będące o smaku naturalnym i/lub polewane i/lub wypełniane i/lub z dodatkami smakowymi, słodkie lub słone przekąski zawierające chleb, herbatniki lub masę do ciast, słodycze, lody jadalne, lody jadalne przygotowane głównie z jogurtu, kremy lodowe, lody wodne (jadalne), mrożone jogurty (jadalne), mrożona woda smakowa, miód, sól, musztarda, ocet, sosy (przyprawy), słodkie sosy, sosy do makaronów, przyprawy, **32** piwo, woda gazowana i niegazowana (mineralizowana lub nie), soki owocowe i warzywne, napoje owocowe i warzywne, lemoniady, napoje sodowe, piwo imbirowe, napoje na baziesorbetów, preparaty do przygotowywania napojów, syropy do napojów, bezalkoholowe ekstrakty owocowe lub warzywne, bezalkoholowe napoje zawierające mleczne środki fermentujące.

(111) **191827** (220) 2004 09 22 (210) 285726

(151) 2007 05 09 (441) 2004 12 27

(732) Export-Import Agnieszka Sielska, Pabianice, PL.

(540)

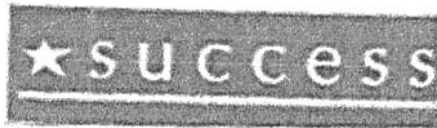

Agnieszka Sielska

(531) 1.1.1, 26.4.2, 26.11.1, 27.5.1

(510), (511) **25** odzież, obuwie, nakrycia głowy.(111) **191828** (220) 2004 10 08 (210) 286340

(151) 2007 05 22 (441) 2005 01 10

(732) PETRO-OIL Wielkopolskie Centrum Sprzedaży Spółka z o.o., Baranowo, PL.

(540)

MAXMASTER

Kolor znaku: biały, czerwony

(531) 27.5.1, 29.1.1

(510), (511) **01** płyny hamulcowe, płyny do układu kierowniczego ze wspomaganiami, płyny do układów chłodzenia pojazdów mechanicznych w tym samochodowych, **03** płyny do spryskiwaczy samochodowych, **12** części samochodowe w wyjątku dętek, opon i felg.(111) **191829** (220) 2004 10 12 (210) 286446

(151) 2007 07 04 (441) 2005 01 24

(732) Staples, Inc., Framingham, US.

(540)



(531) 5.3.11, 27.5.1

(510), (511) **02** kartridże z tonerami i kartridże z atramentem do drukarek komputerowych oraz urządzeń telefaksowych, **09** aparaty fotograficzne i kamery cyfrowe, skanery, kalkulatory i komputery, **16** papier do pisania, papier do urządzeń telefaksowych, papier do urządzeń laserowych, papier do drukarek wielkoformatowych (bond paper), papier do komputerów, papier do kopiowania, koperty, teczki na akta, teczki do wieszania, segregatory, kołnotatniki, adresowniki, etykiety ekspedycyjne/przewozowe, taśmy do wydruków komputerowych, taśmy do urządzeń biurowych, taśmy do maszyn do pisania, taśmy adhezyjne, kartony, tektura.(111) **191830** (220) 2004 10 25 (210) 286969

(151) 2007 07 16 (441) 2005 02 07

(732) „Chatier” Barbara Kucjas, Katowice, PL.

(540) AURELL

(510), (511) **03** wyroby perfumeryjne w tym: perfumy, wody toaletowe, woda lawendowa, woda kolońska, dezodoranty do użytku osobistego.(111) **191831** (220) 2004 11 10 (210) 287526

(151) 2007 04 25 (441) 2005 02 21

(732) ROLIMPEX - NASIONA Sp. z o.o., Warszawa, PL.

(540) ŁĄKA KWIETNA

(510), (511) **31** nasiona traw i ich mieszanki, **35** usługi prowadzenia sprzedaży wszystkich gatunków nasion traw i ich mieszanek.(111) **191832** (220) 2004 11 22 (210) 287923

(151) 2007 07 03 (441) 2005 03 07

(732) KARPOL Sp. z o.o., Piła, PL.

(540)



Kolor znaku: biały, granatowy i jego odcienie

(531) 26.3.1, 27.5.1, 29.1.4

(510), (511) **02** farby, farby ognioodporne, preparaty zabezpieczające do metali, lakiery, taśmy antykorozyjne, **06** budowlane materiały metalowe, blacha, blacha ocynkowana, kwasoodporna i czarna w płytach i arkuszach, wyroby z blachy: kanały i kształtki prostokątne metalowe, kanały okrągłe bez uszczelek metalowe, kanały okrągłe z uszczelkami metalowe, kanały spawane metalowe, czerpnie dachowe i ścienne metalowe, wyrzutnie dachowe metalowe, metalowe: kolana segmentowe i prasowane do rur, kołnierze, cokoły, przepustnice, króćce, kłapy rewizyjne, rury zwijane, rury gładkie, rury elastyczne jedno i dwuwarstwowe, mufy, nyple, zaślepki, przejścia redukcyjne symetryczne i niesymetryczne, trójniki, czwórniki, nasadki siodłowe, podstawy dachowe, wywietrzniki dachowe, przejścia dachowe, rury i kształtki rurowe metalowe, armatura do przewodów metalowa, **09** urządzenia pomiarowo-kontrolne i sterujące do systemów centralnego ogrzewania, urządzeń chłodniczych, wentylacyjnych i klimatyzacyjnych, liczniki ciepła, manometry, przetworniki przepływu, termometry, termostaty grzejnikowe, wodomierze, zawory bezpieczeństwa, przewody elektryczne, **11** aparatura i instalacje centralnego ogrzewania, chłodnicze, wentylacyjne i klimatyzacyjne, grzejniki elektryczne, kotły grzewcze, płyty grzejne, grzejniki płytowe, grzejniki aluminiowe i kotły grzewcze na paliwa stałe, płynne i gazowe centralnego ogrzewania, urządzenia grzewcze, piece, wyposażenie do pieców, zasobniki ciepła, zawory, zawory regulujące poziom w zbiornikach, pompy i filtry do instalacji grzewczych, klimatyzatory i instalacje klimatyzacyjne, filtry powietrza do klimatyzacji, klimatory, aparatura jonizacyjna do uzdatniania powietrza, urządzenia i instalacje nawilżające, nawilżacze do grzejników centralnego ogrzewania, aparatura do wentylacji, kanały wentylacyjne, wyciągi wentylacyjne, wyciągi wentylacyjne w laboratoriach, wentylatory, pojemniki, komory i szafy chłodnicze, zamrażarki, **17** materiały wypełniające, uszczelniające, pakiety, materiały izolacyjne, rury giętkie niemetalowe, rury, armatura z tworzyw sztucznych, uszczelki i złącza niemetalowe, guma, tworzywa sztuczne, otuliny termoizolacyjne, folie metalowe izolacyjne, folie z tworzyw sztucznych inne niż do pakowania, izolatory, materiały izolacyjne, papier izolacyjny, armatura do przewodów powietrza sprężonego niemetalowa, **19** materiały budowlane niemetalowe, rury sztywne oraz kształtki i obejmy z tworzyw sztucznych do ich łączenia i mocowania do urządzeń i systemów centralnego ogrzewania, wentylacyjnych, klimatyzacyjnych i urządzeń chłodniczych, **35** usługi agencji importowo - eksportowej towarów i usług, zgrupowanie na rzecz osób trzecich różnych towarów pozwalające nabywcy wygodnie je oglądać i kupować w hurtowniach i poprzez agentów wyspecjalizowanych w sprzedaży urządzeń i instalacji wentylacyjnych i klimatyzacyjnych, urządzeń chłodniczych, sprzętu grzejnego z dodatkowym wyposażeniem, odpadów i złomu, usługi marketingowe, usługi reklamowe, dystrybucja materiałów reklamowych, próbek i wzorów wyrobów, organizacja i obsługa wystaw i targów w celach handlowych i reklamowych, **36** usługi finansowe, pośrednictwo finansowe, doradztwo ekonomiczno - finansowe, **37** usługi budowlano - montażowe w zakresie budownictwa ogólnego, wykonywanie robót ogólnobudowlanych i instalacji w zakresie obiektów liniowych i rozdzielczych centralnego ogrzewania, wentylacji i klimatyzacji, usługi w zakresie montażu i konserwacji, przeglądu, remontu i naprawy urządzeń i instalacji chłodniczych, grzewczych, wentylacyjnych i klimatyzacyjnych, **39** usługi transportowe, usługi w dziedzinie towarowego transportu drogowego pojazdami uniwersalnymi, usługi w zakresie składowania i dostarczania ładunków, usługi w zakresie pakowania i magazynowania wyrobów przed wysyłką, usługi informacyjne i pośrednictwo w zakresie transportu i spedycji, wynajmowanie samochodów ciężarowych z kierowcą, **40** usługi w zakresie obróbki mechanicznej metali: frezowanie, wiercenie, szlifowanie, obróbka mechaniczna elementów metalowych: gięcie walcowe na zimno blach, zwijanie blach w formy symetryczne i niesymetryczne, zginanie i kantowanie blach, cięcie blach, obróbka powierzchni blach (polerowanie, platerowanie), usługi w zakresie obróbki: kowalskiej, ślusarskiej, spawalniczej

i skrawania, **41** prowadzenie kursów, szkoleń, seminariów w zakresie urządzeń i instalacji chłodniczych, centralnego ogrzewania i kanałów wentylacyjnych, **42** usługi w zakresie projektowania systemów centralnego ogrzewania, wentylacyjnych i klimatyzacyjnych, prace projektowe, konsultacyjne, ekspertyzy inżynierskie, doradztwo techniczne i technologiczne w zakresie materiałów i urządzeń chłodniczych, grzewczych, wentylacyjnych i klimatyzacyjnych.

(111) **191833** (220) 2004 11 24 (210) 288050
 (151) 2007 05 08 (441) 2005 03 07
 (732) Polska Telefonia Cyfrowa Sp. z o.o., Warszawa, PL.
 (540)



Kolor znaku: różowy, ciemnoniebieski

(531) 26.1.2, 27.5.1, 29.1.12

(510), (511) **09** aparaty telefoniczne, przewody, słuchawki telefoniczne, telefony komórkowe, zestawy głośno mówiące, anteny, baterie do tych telefonów, ładowarki, obudowy kolorowe, zestawy słuchawkowe, karty PCMCIA, obudowy, uchwyty i pokrowce do telefonów komórkowych, karty telefoniczne do automatów, karty telefoniczne do telefonów komórkowych, karty sim, urządzenia do przetwarzania informacji, współpracujące z komputerami w zakresie przekazywania dźwięku i obrazu, czyste i zapisane magnetyczne nośniki danych, audio i video, **35** usługi w zakresie reklamy: organizacja kampanii reklamowych, wynajem i sprzedaż miejsca i czasu na reklamy, usługi w zakresie dystrybucji i doręczania prospektów reklamowych, ofert sprzedaży i próbek reklamowych, również za pośrednictwem sieci teleinformatycznych - internetu, pośrednictwo w sprzedaży towarów za pośrednictwem internetu, usługi rejestrowania, kompilacji, systematyzacji pisemnych informacji i ich przekazywaniu za pośrednictwem sieci telefonicznych, internetu, dostarczanie pakietów informacji, tekstów reklamowych dostosowanych do indywidualnych wymagań odbiorcy, usługi informacji o działalności gospodarczej i handlowej, udzielanie informacji telefonicznych w zakresie rozrywki, turystyki, organizacji podróży i oferowanie sprzedaży usług w tym zakresie, usługi świadczone w systemie on-line w zakresie kupna i sprzedaży, sprzedaży aukcyjnej i promocyjnej towarów i usług, usługi w zakresie umożliwiania wymiany informacji i konwersacji w czasie realnym za pośrednictwem sieci teleinformatycznych internet i telefonów komórkowych, **36** usługi w zakresie pośrednictwa w zawieraniu umów ubezpieczeniowych, umów kredytowych za pośrednictwem telefonu i sieci teleinformatycznych internet, sprawdzanie stanu konta za pośrednictwem telefonu i sieci teleinformatycznych internet, umożliwienia dokonywania płatności za pośrednictwem telefonu i internetu, obsługa kart kredytowych za pośrednictwem telefonu i internetu, **38** usługi świadczone przez operatora sieci telefonii komórkowej w zakresie obsługi połączeń abonentów telefonii komórkowej, usługi przekazywania głosu i obrazu w systemie przekazu fonicznego i cyfrowego, usługi teleksowych i telefaksowych, usługi w zakresie zbierania i przekazywania informacji, przesyłanie informacji tekstowej i obrazowej za pośrednictwem komputerów i sieci informatycznych, przekazywanie danych przy pomocy terminali komputerowych, przesyłanie wiadomości, danych, głosu i obrazu za pomocą przekazu satelitarnego, usługi przekazywania poczty elektronicznej za pośrednictwem sieci telefonii komórkowej i telefonów komórkowych, udostępnianie połączeń z sieciami informatycznymi, wypożyczanie urządzeń służących do przekazywania głosu, obrazu, i danych za pomocą telefonii analogowej, cyfrowej, satelitarnej, udostępnianie stron internetowych za pośrednictwem telefonii komórkowej bezpośrednio na wyświetlaczu aparatu telefonicznego, usługi w zakresie umożliwiania wymiany informacji i konwersacji w czasie realnym za pośrednictwem sieci teleinformatycznych internet i telefonów komórkowych, zbieranie i przekazywanie informacji, przekazywanie informacji lokalnej dotyczącej obszaru na którym znajduje się odbiorca zgodnie z indywidualnymi wymaganiami, **41** usługi nauczania i rozrywki prowadzone za pośrednictwem sieci teleinformatycznych internet i telefonów komórkowych, organizowanie konkursów edukacyjnych i rozrywkowych, organizacja gier rozrywkowych, przeprowadzanie plebiscytów.

(111) **191834** (220) 2004 11 25 (210) 288063
 (151) 2007 07 09 (441) 2005 03 07
 (732) „IKA” Przedsiębiorstwo Handlowe Janusz Kubicz, Bielsko-Biała, PL.
 (540)



Kolor znaku: bordowy, szary, biały

(531) 5.5.4, 26.1.6, 27.5.1, 29.1.13

(510), (511) **24** tekstylia, tkaniny, dzianiny, atlas, podszewka, tiul, organdyna, tafta, lycra, adamaszek, aksamit, brokaty, tkaniny elastyczne, materiały haftowane, jedwab, muślin, szewiot, trykot, **35** zgrupowanie na rzecz osób trzecich takich towarów jak: koronki, hafty na atlasie, hafty na tiulu, hafty na organdynie, hafty na szyfonie, aplikacje w motywach i metrażu, aplikacje na podkładzie lub bez, aplikacje na szyfonie, aplikacje gipiurowe, aplikacje podklejane, biżuteria sztuczna w postaci dżetów, cekinów, sztucznych pereł, diademów, stroików, sztuczne kwiaty wykonane z materiałów tekstylnych, rękawiczki, welony, drobne ozdoby tekstylne, lamówki, fiszbin, tekstylia, tkaniny, dzianiny, atlas, podszewka, tiul, organdyna, tafta, lycra, pozwalające nabywcy wygodnie je oglądać i kupować.

(111) **191835** (220) 2004 11 25 (210) 288064
 (151) 2007 07 09 (441) 2005 03 07
 (732) „IKA” Przedsiębiorstwo Handlowe Janusz Kubicz, Bielsko-Biała, PL.
 (540)



Kolor znaku: bordowy i jego odcienie, biały

(531) 5.5.4, 27.5.1, 29.1.12

(510), (511) **24** tekstylia, tkaniny, dzianiny, atlas, podszewka, tiul, organdyna, tafta, lycra, adamaszek, aksamit, brokaty, tkaniny elastyczne, materiały haftowane, jedwab, muślin, szewiot, trykot, **35** zgrupowanie na rzecz osób trzecich takich towarów jak: koronki, hafty na atlasie, hafty na tiulu, hafty na organdynie, hafty na szyfonie, aplikacje w motywach i metrażu, aplikacje na podkładzie lub bez, aplikacje na szyfonie, aplikacje gipiurowe, aplikacje podklejane, biżuteria sztuczna w postaci dżetów, cekinów, sztucznych pereł, diademów, stroików, sztuczne kwiaty wykonane z materiałów tekstylnych, rękawiczki, welony, drobne ozdoby tekstylne, lamówki, fiszbin, tekstylia, tkaniny, dzianiny, atlas, podszewka, tiul, organdyna, tafta, lycra, pozwalające nabywcy wygodnie je oglądać i kupować.

(111) **191836** (220) 2004 11 25 (210) 288069
 (151) 2007 07 26 (441) 2005 03 07
 (732) CURYŁO-ASTERIX Sp. Akcyjna, Kraków, PL.
 (540)



Kolor znaku: granatowy, czerwony, biały, jasnobrązowy, żółty, czarny

(531) 8.1.1, 8.3.1, 19.1.4, 25.5.25, 27.5.1, 29.1.15

(510), (511) **29** tłuszcze jadalne i ich mieszanki, tłuszcze jadalne modyfikowane dodatkami.

(111) **191837** (220) 2004 11 25 (210) 288070
 (151) 2007 07 26 (441) 2005 03 07
 (732) CURYŁO-ASTERIX Sp. Akcyjna, Kraków, PL.
 (540)



Kolor znaku: czerwony, granatowy, biały, jasnobrązowy, żółty, czarny
 (531) 3.4.1, 8.3.1, 19.1.4, 25.5.25, 27.5.1, 29.1.15
 (510), (511) **29** tłuszcze jadalne i ich mieszanki, tłuszcze jadalne modyfikowane dodatkami.

(111) **191838** (220) 2004 12 07 (210) 288552
 (151) 2007 07 10 (441) 2005 03 21
 (732) American Restaurants Spółka z ograniczoną odpowiedzialnością, Wrocław, PL.
 (540)

Caesar

Kolor znaku: zielony cieniowany
 (531) 27.5.1, 29.1.3
 (510), (511) **29** mięso, ryby, drób, dziczyzna, ekstrakty mięsne, konserwowane, suszone i gotowane owoce i warzywa, dania gotowe przygotowane na bazie wyżej wymienionych towarów, sałatki, galaretki jadalne, dżemy, kompoty, jaja, mleko, produkty mleczne, oleje i tłuszcze jadalne.

(111) **191839** (220) 2004 12 08 (210) 288579
 (151) 2007 07 11 (441) 2005 03 21
 (732) VAN PUR S.A., Warszawa, PL.
 (540)



Kolor znaku: czarny, złoty, biały
 (531) 3.1.1, 24.1.5, 27.5.1, 29.1.13
 (510), (511) **32** piwo, brzczecka piwna, woda mineralna gazowana i niegazowana, soki, soki owocowe.

(111) **191840** (220) 2004 12 13 (210) 288731
 (151) 2007 06 18 (441) 2005 03 21
 (732) GURDEK Sp. z o.o., Wadowice, PL.
 (540) GURDEK

(510), (511) **29** mięso kulinarne i przetwory mięsne, podroby, drób, dziczyzna, bekon, flaki, kaszanka, kiełbasy, kości, konserwy, łój spożywczy, galaretki mięsne, mięso konserwowane, mięso wieprzowe, mięso wołowe, paszтет, paszтет z wątróbki, pasty spożywcze do kanapek, rosoły, słonina, smalec, sosy mięsne, tłuszcze spożywcze, szynka, tłuszcze zwierzęce, wątróbka, wędliny, wyroby wędliniarskie i garnażeryjne, żywność solona, salceson, konserwy mięsne, konserwy rybne, mrożone dania gotowe z dodatkiem mięsa, mrożone

mięso, ryby, drób, dziczyzna i żywność pochodzenia morskiego, mrożone mieszanki mięsno-warzywne, mrożone wyroby kulinarne mięsne, potrawy na bazie ryb, ryby morskie, ryby słodkowodne, ryby konserwowane, owoce morza: homary, krewetki, langusty, małże i ostrygi, **35** agencje eksport-import, dystrybucja i rozpowszechnianie materiałów reklamowych, rozpowszechnianie ogłoszeń reklamowych, reklama za pośrednictwem sieci komputerowej, reklama korespondencyjna, reklama radiowa, reklama prasowa, reklama telewizyjna, rozpowszechnianie próbek, badania rynku, organizowanie wystaw w celach handlowych lub reklamowych, pokazy towarów, promocja sprzedaży, informacja handlowa, wypożyczenie materiałów reklamowych, zgrupowanie na rzecz osób trzecich różnych towarów, pozwalające nabywcy wygodnie je oglądać i kupować u hurtownika oraz w sklepie z maszynami, urządzeniami biurowymi, meblami, komputerami, sprzętem telekomunikacyjnym, wyrobami tytoniowymi i branży spożywczej, **43** usługi gastronomiczne, prowadzenie barów, bufetów, kawiarni, kafeterii, restauracji, restauracji samoobsługowych i stołówek, prowadzenie barów szybkiej obsługi jako snack-bary, przygotowywanie żywności i napojów na zamówienie oraz ich dostawa.

(111) **191841** (220) 2004 12 13 (210) 288744
 (151) 2007 06 26 (441) 2005 03 21
 (732) Firma Handlowa „EFEKT” S.C. Przemysław Szyszko i Arkadiusz Szyszko, Gdańsk, PL.
 (540)



Kolor znaku: brązowy, niebieski, pomarańczowy, żółty
 (531) 5.5.21, 26.11.1, 27.5.1, 29.1.14
 (510), (511) **16** papier, karton, druki, ulotki, prospekty, katalogi, papeteria, książki, fotografie, w tematyce dotyczącej obuwia, odzieży, nakryć głowy, bielizny i tekstyliów, materiały do opakowania, **25** odzież i bielizna osobista męska, damska i dziecięca wykonana z tworzyw sztucznych i naturalnych, z tkanin, dzianin i włókniń, oraz z połączenia tych materiałów, ubrania impregnowane dla użytku osobistego niebędące odzieżą roboczą, szale, szaliki, czapki, kapelusze, berety, furażerki, nakrycia głowy fantazyjne, rękawiczki, obuwie, apaszki, szale, narzuty, woale, pasy, przepaski, podomki, piżamy, peniuary, koszule nocne, **26** wstęgi, wstążki, taśmy, tasieмки, komponenty krawieckie do odzieży, bielizny, obuwia i nakryć głowy, zamki błyskawiczne, guziki, sprzączki odzieżowe, biustonosze, gorsety, **35** usługowe wykonywanie flag, proporców, transparentów, plasz i podobnych materiałów reklamowych z tkanin, dzianin i włókniń, pośrednictwo handlowe, w zakresie obrotu artykułami włókienniczymi i odzieżą oraz obuwie, projektowanie oraz wykonywanie naszywek reklamowych i plaketek z materiałów włókienniczych, wykonywanie reklamowych napisów i ozdób oraz grafik na odzieży i bieliźnie dowolnymi technikami graficznymi, prowadzenie hurtowni i sklepu detalicznego obuwniczego, odzieżowego, galanteryjnego, bławatnego, pasmanteryjnego i bieliźniarskiego.

(111) **191842** (220) 2004 12 16 (210) 288953
 (151) 2007 06 04 (441) 2005 05 30
 (732) KRYSZTIAN Przedsiębiorstwo Produkcyjno-Handlowe Krystian Klementowicz, Lublin, PL.
 (540)

KRYSZTIAN

(531) 26.11.3, 27.5.1
 (510), (511) **07** maszyny dla piśniarstwa, maszyny do wytwarzania papieru, obrabiarki, separatory wody, **11** rekuperatory ciepła, instalacje do oczyszczania wód ściekowych, urządzenia do oczyszczania ścieków, **16** papier higieniczny, rury tekturowe, papier, noże do papieru.

(111) **191843** (220) 2004 12 16 (210) 288974
 (151) 2007 06 04 (441) 2005 05 30
 (732) „MIDAS” Małgorzata Wesołowska, Kielce, PL.
 (540) PROFI BASE
 (510), (511) **17** podkłady izolacyjne pod panele, podłogi drewniane, wykonane z tworzyw sztucznych.

(111) **191844** (220) 2004 12 29 (210) 289426
 (151) 2007 07 03 (441) 2005 04 04
 (732) „AKALA-FARAONE” Sp. z o.o., Lipiany, PL.
 (540) AKALA FARAONE
 (510), (511) **06** antresole metalowe, barierki ochronne metalowe, barierki bezpieczeństwa na drogach metalowe, balkony metalowe, balustrady metalowe, drabiny metalowe, części składowe drabin i rusztowań metalowe, estrady metalowe, konstrukcje metalowe przenośne, kobyłki metalowe, kosze metalowe, kosze do wózków samojezdnych metalowe, kółka metalowe do rusztowań i drabin, materiały konstrukcyjne metalowe, palety transportowe metalowe, palety załadunkowe metalowe, przegrody metalowe, kratownice metalowe, płyty konstrukcyjne metalowe, platformy metalowe, platformy podnoszone metalowe, podesty metalowe, podłogi metalowe, pomosty metalowe, pojemniki metalowe, poręcze metalowe, progi metalowe, rampy przeładunkowe metalowe, regały metalowe, rusztowania metalowe, rusztowania samojezdne metalowe, schody metalowe, stopnie metalowe, schody pokładowe dla pasażerów ruchome metalowe, słupy na afisze metalowe, szkielety ramowe dla budownictwa metalowe, skrzynie metalowe, podpory metalowe, stoły warsztatowe metalowe, pomosty prefabrykowane metalowe, zydle metalowe, zawiesia do przenoszenia ładunków metalowe, **07** kosze samowyladowcze mechaniczne, urządzenia do podnoszenia, podnośniki hydrauliczne, hydrauliczne samojezdne platformy podnośnikowe, windy, wyciągi towarowe, urządzenia transportowe do załadunku i wyładunku, pomosty elektryczne samojezdne, **19** konstrukcje altan niemetalowe, balustrady niemetalowe, budowlane konstrukcje niemetalowe, pomosty niemetalowe, dźwigary niemetalowe, estrady niemetalowe, konstrukcyjne elementy niemetalowe dla budownictwa, kratownice niemetalowe, kraty niemetalowe, maszty niemetalowe, bariery ochronne drogowe niemetalowe, platformy niemetalowe, przegrody niemetalowe, podesty niemetalowe, schody niemetalowe, słupy niemetalowe, rusztowania niemetalowe, **37** instalowanie konstrukcji metalowych, montaż rusztowań, usługi budowlane i remontowe w zakresie konstrukcji metalowych, wynajem rusztowań, wynajem drabin.

(111) **191845** (220) 2004 12 30 (210) 289431
 (151) 2007 07 13 (441) 2005 04 04
 (732) DAL Towarzystwo Handlu Międzynarodowego S.A., Warszawa, PL.
 (540)



Kolor znaku: szafirowy

(531) 1.5.1, 9.1.1, 27.5.1, 29.1.4

(510), (511) **35** agencje importowo-eksportowe, zarządzanie działalnością gospodarczą, usługi w zakresie prowadzenia hurtowni, sklepu z materiałami budowlanymi, **36** zarządzanie nieruchomościami, **39** dostarczanie towarów.

(111) **191846** (220) 2005 01 04 (210) 289586
 (151) 2007 04 25 (441) 2005 04 18
 (732) EVERET Wiktorija Lemeshko, Warszawa, PL.
 (540) DAKOS

(510), (511) **03** środki piorące, w tym ekologiczne proszki do prania, preparaty do mycia i czyszczenia stosowane w gospodarstwie domowym, preparaty kosmetyczne do odchudzania, kremy i maseczki kosmetyczne, sole kąpielowe do celów innych niż lecznicze, preparaty kosmetyczne do kąpieli, szampony, mydła, **05** antyseptyki, dietetyczna żywność i napoje do celów leczniczych, preparaty terapeutyczne do kąpieli, woda morską do kąpieli leczniczych, preparaty i mikroorganizmy z mikroelementami dla ludzi do celów leczniczych, minerały wzbogacające żywność do celów leczniczych, oleje do celów leczniczych, preparaty farmaceutyczne do pielęgnacji skóry, sole kąpielowe do celów leczniczych, wyciągi, nalewki i wywary do celów leczniczych, **44** usługi: fizykoterapii, leżnictwa, masażu, pielęgnarskiej opieki zdrowotnej, porad w zakresie farmakologii, salonów piękności.

(111) **191847** (220) 2005 01 14 (210) 289930
 (151) 2007 05 30 (441) 2005 04 18
 (732) SORAYA S.A., Radzymin, PL.
 (540)



(531) 5.5.19, 27.5.1

(510), (511) **03** mydła, środki perfumeryjne, olejki eteryczne, kosmetyki, płyny do pielęgnacji włosów, środki upiększające, **05** kosmetyki do celów leczniczych, **44** usługi w zakresie pielęgnacji urody, w tym usługi kosmetyczek i salonów piękności, informacja i doradztwo dotyczące pielęgnacji urody i stosowania produktów kosmetycznych.

(111) **191848** (220) 2005 01 14 (210) 289931
 (151) 2007 05 18 (441) 2005 04 18
 (732) SORAYA S.A., Radzymin, PL.
 (540) Kreator Piękna

(510), (511) **03** mydła, środki perfumeryjne, olejki eteryczne, kosmetyki, płyny do pielęgnacji włosów, środki upiększające, **05** kosmetyki do celów leczniczych, **44** usługi w zakresie pielęgnacji urody, w tym usługi kosmetyczek i salonów piękności, informacja i doradztwo dotyczące pielęgnacji urody i stosowania produktów kosmetycznych.

(111) **191849** (220) 2005 01 25 (210) 290285
 (151) 2007 04 20 (441) 2005 05 02
 (732) „MC” Magdalena Batko, Kraków, PL.
 (540) mcwear.pl
 (510), (511) **25** odzież, obuwie.

(111) **191850** (220) 2005 01 26 (210) 290369
 (151) 2007 04 03 (441) 2005 05 02
 (732) POLSKIE TOWARZYSTWO FINANSOWE Spółka Akcyjna, Wrocław, PL.

(540) PTF

(510), (511) **35** doradztwo w zakresie prowadzenia działalności gospodarczej i zarządzania, zarządzanie przedsiębiorstwami na zlecenie, zarządzanie holdingami, usługi reklamowe, pośrednictwo polegające na kojarzeniu kontrahentów w zakresie handlu samochodami nowymi i używanymi, **36** świadczenie usług finansowych, pośrednictwo w udzielaniu kredytów, lokowanie w papiery wartościowe, skup i sprzedaż wierzytelności, faktoring i forfaiting, organizowanie i prowadzenie giełd wierzytelności i długów, leasing nieruchomości, pośrednictwo w obrocie nieruchomościami, obrót nieruchomościami, wynajem nieruchomości, pośrednictwo ubezpieczeniowe i zarządzanie funduszami emerytalno-rentowymi, leasing maszyn przemysłowych, urządzeń przemysłowych, obrabiarek, maszyn roboczych, **37** wynajem maszyn i urządzeń, w tym budowlanych, obsługa i naprawa pojazdów mechanicznych, **39** wynajem samochodów osobowych, wynajem pozostałych środków transportu lądowego, **41** usługi wydawnicze, organizacja i prowadzenie kursów, szkoleń, konferencji, odczytów i seminariów oraz innych pozaszkolnych form kształcenia.

(111) **191851** (220) 2005 02 09 (210) 290895
 (151) 2007 07 23 (441) 2005 05 16
 (732) Spółdzielnia Mleczarska „OSTROŁĘKA”, Ostrołęka, PL.
 (540)



Kolor znaku: niebieski, czerwony
 (531) 1.15.15, 26.1.2, 27.5.1, 29.1.12
 (510), (511) **29** mleko i wyroby z mleka.

(111) **191852** (220) 2005 02 11 (210) 290987
 (151) 2007 07 13 (441) 2005 05 16
 (732) Browar „Amber” Andrzej Przybyło, Bielkówko, PL.
 (540) Złoty Lew
 (510), (511) **32** piwo, napoje gazowane i niegazowane bezalkoholowe.

(111) **191853** (220) 2005 02 11 (210) 291010
 (151) 2007 07 13 (441) 2005 05 16
 (732) Schroeder, Lavalle & Partners Spółka z o.o., Warszawa, PL.
 (540)



Kolor znaku: czarny, zielony
 (531) 26.11.3, 27.5.1, 29.1.12
 (510), (511) **09** oprogramowanie komputerowe, **35** doradztwo w zakresie zarządzania personalnego, rekrutacja personelu, usługi rachunkowo-księgowe, pośrednictwo pracy, badanie rynku, badanie opinii publicznej, zarządzanie działalnością gospodarczą, zarządzanie hotelami, **36** wynajem nieruchomości, zarządzanie nieruchomościami, pośrednictwo w handlu nieruchomościami, **42** doradztwo budowlane, doradztwo w zakresie sprzętu komputerowego, projektowanie oprogramowania komputerowego.

(111) **191854** (220) 2005 02 14 (210) 291044
 (151) 2007 07 23 (441) 2005 05 30
 (732) OLIDENT Raimund Kuspel, Kraków, PL.
 (540)



Kolor znaku: ciemnoniebieski, czarny, biały, turkusowy, zielony, szary
 (531) 2.1.1, 2.9.14, 26.1.1, 27.5.1, 29.1.15
 (510), (511) **10** narzędzia stomatologiczne stosowane w chirurgii, narzędzia stomatologiczne stosowane w periodontologii, narzędzia stomatologiczne stosowane w implantologii, masy wyciskowe silikonowe, lusterka stomatologiczne, stomatologiczne narzędzia obrotowe: wiertła, frezy, ściernice, materiały do wykonywania uzupełnień protetycznych.

(111) **191855** (220) 2005 03 15 (210) 292480
 (151) 2007 07 03 (441) 2005 06 27

(732) SBS Spółka z o.o., Łódź, PL.
 (540)



Kolor znaku: niebieski
 (531) 27.5.1, 29.1.4
 (510), (511) **06** armatura metalowa, rury metalowe, kolanka metalowe, **11** armatura grzewcza, kotły grzewcze, podgrzewacze wody, pompy ciepłe.

(111) **191856** (220) 2005 03 16 (210) 292575
 (151) 2007 06 27 (441) 2005 06 27
 (732) J & T Diamond Syndicate - spółka cywilna, Jan Lisiewski, Tomasz Sobczak, Mińsk Mazowiecki, PL.
 (540) przez brylanty do serca

(510), (511) **14** kamienie półszlachetne, kamienie szlachetne, metale szlachetne, agaty, diamenty, biżuteria, w tym: amulety, szkatułki z metali szlachetnych, komórkowa, imitacje drogich kamieni, broszki, broszki, łańcuszki, medaliony, naszyjniki, nici z metali szlachetnych, obrączki, ozdoby, perły, szkło sztrasowe, szpilki, kolczyki, klipsy, bransoletki, **36** wycena biżuterii, wycena antyków, wycena dzieł sztuki, pośrednictwo dotyczące wyceny biżuterii, antyków i dzieł sztuki, **42** testowanie materiałów, stwierdzanie autentyczności dzieł sztuki, zwłaszcza wyrobów jubilerskich.

(111) **191857** (220) 2005 03 21 (210) 292708
 (151) 2007 07 10 (441) 2005 06 27
 (732) MIKROSIL POLSKA Sp. z o.o., Radom, PL.
 (540) MIKROSIL POLSKA

(510), (511) **19** kamień, skały wapienne, gips, kreda, łupki, żwir i piasek, glina i kaolin, **35** ekspertyzy w zakresie działalności gospodarczej oraz badania w dziedzinie działalności gospodarczej, **37** roboty wydobywcze w górnictwie, w tym: wydobywanie kamienia, skał wapiennych, gipsu, kredy, łupków, żwiru, piasku a także kopalnictwo gliny i kaolinu oraz minerałów dla przemysłu chemicznego, w tym surowców siarkonośnych, usługi eksploatacji kamieniołomów, wiercenie studni, **39** transport kolejowy i samochodowy, wypożyczanie samochodów ciężarowych, magazynowanie i przechowywanie towarów, **40** uzdatnianie wody, **42** prowadzenie prac badawczo-rozwojowych w zakresie nauk biologicznych i środowiska naturalnego, a także ekspertyz inżyniersko-technicznych i opracowywanie projektów technicznych.

(111) **191858** (220) 2005 03 22 (210) 292788
 (151) 2007 07 10 (441) 2005 06 27
 (732) AKTIV Sp. z o.o., Nowy Sącz, PL.
 (540) ACTIVE LIFE

(510), (511) **35** usługi w zakresie prowadzenia sprzedaży detalicznej i hurtowej artykułów sportowych i sprzętu turystycznego, usługi w zakresie administrowania i zarządzania hotelami, **39** usługi w zakresie prowadzenia agencji turystycznych, biur turystycznych, usługi w zakresie prowadzenia stacji i wyciągów narciarskich, usługi w zakresie organizowania wycieczek, podróży, rezerwacji miejsc na podróż, usługi transportowe, usługi w zakresie prowadzenia klubów zdrowia, wypożyczanie pojazdów, łodzi, wynajem koni, usługi kierowców, **41** usługi związane z organizacją wypoczynku, obozów sportowych i wypoczynkowych, usługi informacyjne o wypoczynku i rekreacji, usługi instruktorów sportowych, usługi w zakresie organizowania imprez i zawodów sportowych, w tym narciarskich, wypożyczanie sprzętu sportowego, obsługa urządzeń sportowych, wynajmowanie stadionów, kortów tenisowych, pól golfowych, **43** usługi w zakresie prowadzenia domów turystycznych, hoteli, moteli, kempingów, pensjonatów, rezerwacja i wynajem noclegów, wynajem mieszkań na pobyt czasowy, usługi w zakresie prowadzenia barów szybkiej obsługi, restauracji, kawiarni, usługi cateringu, wypożyczanie namiotów i sprzętu turystycznego.

(111) **191859** (220) 2005 03 25 (210) 292937
 (151) 2007 05 04 (441) 2005 06 27
 (732) BAKOMA Spółka Akcyjna, Warszawa, PL.

(540)



Kolor znaku: granatowy i odcienie, pomarańczowy i odcienie, biały, żółty i odcienie, zielony i odcienie
(531) 5.7.14, 19.7.1, 26.11.1, 27.5.1, 29.1.15
(510), (511) **29** jogurty.

(111) **191860** (220) 2005 03 25 (210) 292938
(151) 2007 05 04 (441) 2005 06 27
(732) BAKOMA Spółka Akcyjna, Warszawa, PL.
(540)



Kolor znaku: granatowy i odcienie, brązowy i odcienie, biały, żółty i odcienie, zielony i odcienie
(531) 5.7.1, 19.7.1, 26.11.1, 27.5.1, 29.1.15
(510), (511) **29** jogurty.

(111) **191861** (220) 2005 03 25 (210) 292940
(151) 2007 05 04 (441) 2005 06 27
(732) BAKOMA Spółka Akcyjna, Warszawa, PL.
(540)



Kolor znaku: granatowy i odcienie, zielony i odcienie, biały, żółty i odcienie, brązowy i odcienie
(531) 5.7.13, 19.7.1, 26.11.1, 27.5.1, 29.1.15
(510), (511) **29** jogurty.

(111) **191862** (220) 2005 03 25 (210) 292943
(151) 2007 05 04 (441) 2005 06 27
(732) BAKOMA Spółka Akcyjna, Warszawa, PL.
(540)



Kolor znaku: granatowy i odcienie, różowy i odcienie, biały, zielony i odcienie
(531) 5.7.8, 19.7.1, 26.11.1, 27.5.1, 29.1.15
(510), (511) **29** jogurty.

(111) **191863** (220) 2005 03 25 (210) 292944
(151) 2007 05 04 (441) 2005 06 27
(732) BAKOMA Spółka Akcyjna, Warszawa, PL.
(540)



Kolor znaku: granatowy i odcienie, fioletowy i odcienie, biały, czerwony i odcienie, czarny, zielony i odcienie
(531) 5.7.8, 19.7.1, 26.11.1, 27.5.1, 29.1.15
(510), (511) **29** jogurty.

(111) **191864** (220) 2005 03 25 (210) 292945
(151) 2007 05 04 (441) 2005 06 27
(732) BAKOMA Spółka Akcyjna, Warszawa, PL.
(540)



Kolor znaku: granatowy i odcienie, czerwony i odcienie, biały, zielony i odcienie
(531) 5.7.8, 19.7.1, 26.11.2, 27.5.1, 29.1.15
(510), (511) **29** jogurty.

(111) **191865** (220) 2005 03 25 (210) 292956
(151) 2007 04 10 (441) 2005 06 27
(732) P.P.H. BIG MOT Sobczyk Adam, Pruszcz Gdański, PL.
(540)



Kolor znaku: żółty, czarny
(531) 26.4.2, 26.4.9, 27.5.1, 29.1.12
(510), (511) **04** oleje techniczne, smary, **07** filtry jako części maszyn lub silników, **12** pojazdy samochodowe, silniki do pojazdów, części składowe do pojazdów i motocykli, **37** serwis naprawczy gwarancyjny i pogwarancyjny pojazdów i motocykli, konserwacja, naprawy, przeglądy okresowe pojazdów i motocykli.

(111) **191866** (220) 2005 03 29 (210) 292969
(151) 2007 05 09 (441) 2005 07 11
(732) Nowakowski Konrad, Warszawa, PL.
(540) JUNIORINK
(510), (511) **44** tatuowanie, salony piękności, (kosmetyka).

(111) **191867** (220) 2005 03 29 (210) 293031
(151) 2007 05 09 (441) 2005 07 11
(732) KREISEL - Technika Budowlana Sp. z o.o., Poznań, PL.
(540)



Kolor znaku: biały, czarny, żółty, pomarańczowy, czerwony, ciemnoczerwony, ciemnoniebieski
(531) 27.5.1, 29.1.15

(510), (511) **01** kleje do celów przemysłowych i dla budownictwa, preparaty do gruntowania, preparaty konserwujące stosowane w budownictwie, środki do uszlachetniania betonu i zapraw, silikony, przemysłowe preparaty czyszczące, **02** farby emulsyjne jako komponent systemu ocieplania ścian wewnętrznych budynków, **05** środki grzybobójcze i dezynfekcyjne jako komponenty systemu ocieplania ścian zewnętrznych budynków, **17** materiały izolacyjne i szczeliwa budowlane, **19** zaprawy budowlane, masy samopoziomujące, gips, spoiny do fug, tynki szlachetne, powłoki ozdobno-ochronne dla budownictwa, siatki zbrojeniowe niemetalowe.

(111) **191868** (220) 2005 03 30 (210) 293072
(151) 2007 05 11 (441) 2005 07 11
(732) ACRYLMED Przedsiębiorstwo Badawczo - Wdrożeniowe,
Ludwika Własińska, Śrem, PL.

(540) Dr Lucy

(510), (511) **03** mydła, szampony, środki perfumeryjne, kosmetyki, preparaty kosmetyczne i sole do kąpieli, olejki eteryczne, płyny do pielęgnacji sierści, środki do czyszczenia zębów przeznaczone dla zwierząt domowych, szampony dla zwierząt domowych, **05** preparaty przeciw łupieżowi, płyny do płukania jamy ustnej przeznaczone dla zwierząt, balsamy do celów leczniczych dla zwierząt, substancje i preparaty weterynaryjne, również do leczenia ptaków i ryb, lecznicze dodatki do pasz, środki dezynfekcyjne, grzybobójcze, środki do zwalczania szkodników dla zwierząt domowych i bydła, w postaci pudrów, w rozpylaczach lub obroży, lecznicze szampony i detergenty dla zwierząt, odżywki witaminowe (preparaty z mikroelementów) dla ludzi i zwierząt, mineralne dodatki do żywności, obroże przeciw pasożytnicze dla zwierząt, produkty farmaceutyczne, herbaty medyczne, wyciągi ziołowe, napary lecznicze, żywność, napoje i substancje dietetyczne do celów medycznych, produkty higieniczne zawarte w tej klasie, **18** smycze, obroże, kagańce, pledy, okrycia dla zwierząt, uprzęże dla zwierząt, **28** zabawki dla zwierząt domowych, ptaków i ryb, klatki dla ptaków i zwierząt domowych oraz części do tych klatek, pokrowce na klatki dla zwierząt, pojemniki, wanienki do kąpieli dla ptaków, **31** pożywienie dla psów, kotów, ptaków i innych zwierząt, żywe zwierzęta, **35** zgrupowanie na rzecz osób trzecich towarów zawartych w wyżej wymienionych klasach pozwalające nabywcy wygodnie je oglądać i kupować w sklepie/ch, gabinecie/ch.

(111) **191869** (220) 2005 04 04 (210) 293256
(151) 2007 07 24 (441) 2005 07 11
(732) „ORION” Jerzy Czernek, Łódź, PL.

(540) POWELL

(510), (511) **34** papierosy, tytoń, materiały dla palących, gilzy papierosowe, bibułki papierosowe, akcesoria dla palaczy, zapałki, **35** prowadzenie punktów sprzedaży hurtowej i detalicznej papierosów, wyrobów tytoniowych oraz akcesoriów papierosowych.

(111) **191870** (220) 2005 04 05 (210) 293342
(151) 2007 07 24 (441) 2005 07 11
(732) Unilever N.V., Rotterdam, NL.
(540)



Kolor znaku: bordowy w odcieniach, żółty w odcieniach, biały, czerwony, czarny, beżowy
(531) 18.3.2, 25.1.15, 27.5.1, 29.1.15
(510), (511) **30** herbata.

(111) **191871** (220) 2005 04 05 (210) 293343
(151) 2007 07 24 (441) 2005 07 11
(732) Unilever N.V., Rotterdam, NL.
(540)



Kolor znaku: bordowy, czarny, czerwony w odcieniach, żółty w odcieniach, biały

(531) 7.1.8, 25.1.15, 27.5.1, 29.1.15
(510), (511) **30** herbata.

(111) **191872** (220) 2005 04 05 (210) 293344
(151) 2007 07 24 (441) 2005 07 11
(732) Unilever N.V., Rotterdam, NL.
(540)



Kolor znaku: czerwony w odcieniach, żółty w odcieniach, biały, czarny, zielony

(531) 5.7.8, 25.1.15, 27.5.1, 29.1.15
(510), (511) **30** herbata.

(111) **191873** (220) 2005 04 11 (210) 293501
(151) 2007 04 04 (441) 2005 07 25
(732) „ZOOM” Arkadiusz Brzezicki, Wrocław, PL.
(540) CHINA GATE
(510), (511) **21** porcelana, wyroby porcelanowe do użytku domowego, **30** herbata.

(111) **191874** (220) 2005 04 13 (210) 293613
(151) 2007 07 17 (441) 2005 07 25
(732) INTER-TEAM Spółka z o.o., Warszawa, PL.
(540)



Kolor znaku: czerwony, pomarańczowy, szary, biały, czarny
(531) 26.1.6, 27.5.1, 29.1.1, 29.1.6, 29.1.8
(510), (511) **07** automaty rozrusznika, bendixy, części do pomp wtryskowych, elektroniczne moduły zapłonowe, filtry oleju, filtry paliwa,

filtry powietrza, filtry wlotu powietrza, koła pasowe alternatora, kołpaki aparatu zapłonowego, linki gazu, linki prędkościomierza, łożyska kół, łożyska specjalne, łożyska sprzęgła, łożyska, odboje amortyzatorów, podnośniki szyb, pompki spryskiwaczy, pompy benzynowe (mechaniczne), pompy olejowe, pompy paliwa elektryczne, pompy układu chłodzenia, pompy wspomaganie układu kierowniczego, pociąg napędowe, przeguby napędowe, przeguby, podpory wału napędowego, przekładnie rozrusznika, przerywacze aparatu zapłonowego, regulatory alternatora, regulatory ciśnienia (jetronic), regulatory pomp wtryskowych, rozdzielacze aparatu zapłonowego, rozruszniki, rury układu wydechowego, szczotki alternatora, szczotki rozrusznika, świece zapłonowe, świece żarowe, tłumiki i ich elementy, tuleje rozrusznika, widełki rozrusznika, wirniki rozrusznika, wtryskiwacze (jetronic) i ich części, zapinki układu wydechowego, zawory pomp wtryskowych, zestawy naprawcze pomp, zestawy naprawcze rozrusznika, złącza elastyczne układu wydechowego, **09** bezpieczniki, cewki zapłonowe, czujniki ABS, czujniki ciśnienia oleju, czujniki pozycji wału korbowego, czujniki stopu, czujniki światła cofania, czujniki temperatury silnika, czujniki, włączniki wentylatora, czujniki położenia przepustnicy, końcówki przewodów elektrycznych, kostki stacyjki, przełączniki, przelączniki, włączniki, przewody wysokiego napięcia, sondy lambda, termostaty, wkłady stacyjki, zamki drzwi, włączniki, **11** blendy samochodowe, części reflektorów, klosze lamp, kostki żarówek, lampy kierunkowskazów przednich, lampy obrysowe samochodów ciężarowych, lampy oświetlenia wnętrza, tablicy rejestracyjnej, lampy przeciwmgielne, lampy przenośne, lampy tylne kompletne, reflektory, szkła reflektorów, wkłady reflektorów, wymienniki ciepła - nagrzewnice, **12** amortyzatory zawieszenia, bębny hamulcowe, części silnika - inne, czujniki klocków hamulcowych, dociski sprzęgła, drążki kierownicze reakcyjne, dźwignienki zaworowe, elementy karoserii, elementy luster samochodowych, elementy sprzęgła, elementy zawieszenia - inne, inne części sprzęgła, klamki drzwi, klocki hamulcowe, końcówki drążków kierowniczych, linki hamulcowe, linki i przewody hydrauliczne sprzęgła, lusterka samochodowe, łańcuchy rozrządu, osłony śruby zacisku układu hamulcowego, paski klinowe, paski rozrządu z napinaczami, paski rozrządu, paski wielorowkowe, piasty koła przedniego, pióra wycieraczek, podstawki do gaźnika, poduszki silnika, zawieszenia, pompy i cylinderki hamulcowe, pompy i siłowniki sprzęgła, przekładnie układu kierowniczego, przewody hamulcowe elastyczne, przewody hamulcowe metalowe, ramiona rozpierek, reperaturki siłownika sprzęgła, rolki napinacza paska rozrządu, silentbloki, silniczki i mechanizmy wycieraczek, silniki dmuchawy, spinki różne, sprężynki układu hamulcowego, sprężyny zawieszenia, sprzęgła kompletne, sprzęgła wentylatora chłodnicy, sworznie wahaczy, szczęki hamulcowe, szklanki i popychacze zaworowe, tarcze hamulcowe, tarcze sprzęgła, trzpienie przewodniczące zacisku układu hamulcowego, wahacze, wałki rozrządu, zamki drzwi, zapinki układu hamulcowego, zestawy naprawcze klocków szczęk, zestawy naprawcze serwomechanizmów, zestawy naprawcze układu kierowniczego, zestawy naprawcze wahacza stabilizatora, zestawy naprawcze zacisku układu hamulcowego, **17** elementy gumowe - inne, komplety uszczelki silnika, króćce układu chłodzenia, osłony amortyzatorów, osłony drążka skrzyni biegów, osłony maglownicy, osłony przegubów napędowych, pierścienie uszczelniające - układ hamulcowy, pierścienie uszczelniające - układ wydechowy, przewody paliwowe, przewody układu chłodzenia, simeringi, uniwersalne przewody układu chłodzenia, uszczelki pomp wtryskowych, uszczelki silnika, uszczelki układu wydechowego.

(111) **191875** (220) 2005 04 19 (210) 293940
 (151) 2007 07 10 (441) 2005 07 25
 (732) TESCO (Polska) Spółka z o.o., Kraków, PL.
 (540) zajączków masa dla ciebie kasa
 (510), (511) **16** katalogi, prospekty, reprodukcje graficzne, fotografie, publikacje, plakaty, kalendarze, druki, broszury, artykuły papiernicze, papier listowy i do pakowania, wizytówki, karty zawiadomienia jako artykuły papiernicze, albumy, rysunki, ręczniki papierowe, serwetki, sztyldy kartonowe, bannery, kartki z życzeniami, kupony, okolicznościowe, zeszyty, opakowania, torby, koperty i woreczki, teczki, nalepki, naklejki, materiały i taśmy przylepne, przywieszki, pudła, pudełka, wyroby z kartonu, papieru, tektury i tworzyw sztucznych, kalkomanie, **25** bielizna osobista, bielizna przeciwpotowa, bluzki, rajstopy, pończochy, skarpetki, czapki, krawaty, kapelusze, buty sznurowane, obuwie sportowe i wizytowe, półbuty, ubrania dżersejowe, odzież

sportowa i wodoodporna, krótkie koszulki białe, kamizelki, swetry, płaszcze i kostiumy kąpielowe, majtki, szlafroki, kąpielówki, koszule, marynarki, okrycia wełniane lub futrzane, okrycia wierzchnie, płaszcze, spódnice, suknie, kostiumy, szale, szaliki, chusty, wyprawki dziecięce ubraniowe; czepki kąpielowe, **35** usługi w zakresie reklamy, promocji, informacji handlowej, prezentowanie i oferowanie towarów w sposób umożliwiający klientom wybór i zakup towarów, rozpowszechnianie materiałów reklamowych, organizowanie wystaw handlowych i reklamowych, informowanie o akcjach promocyjnych i przedstawianie oferty towarów w internecie, organizowanie konkursów promocyjnych.

(111) **191876** (220) 2005 04 19 (210) 293941
 (151) 2007 07 10 (441) 2005 07 25
 (732) TESCO (Polska) Spółka z o.o., Kraków, PL.

(540) mikołajów masa dla ciebie kasa
 (510), (511) **16** katalogi, prospekty, reprodukcje graficzne, fotografie, publikacje, plakaty, kalendarze, druki, broszury, artykuły papiernicze, papier listowy i do pakowania, wizytówki, karty zawiadomienia jako artykuły papiernicze, albumy, rysunki, ręczniki papierowe, serwetki, sztyldy kartonowe, bannery, kartki z życzeniami, kupony, okolicznościowe, zeszyty, opakowania, torby, koperty i woreczki, teczki, nalepki, naklejki, materiały i taśmy przylepne, przywieszki, pudła, pudełka, wyroby z kartonu, papieru, tektury i tworzyw sztucznych, kalkomanie, **25** bielizna osobista, bielizna przeciwpotowa, bluzki, rajstopy, pończochy, skarpetki, czapki, krawaty, kapelusze, buty sznurowane, obuwie sportowe i wizytowe, półbuty, ubrania dżersejowe, odzież sportowa i wodoodporna, krótkie koszulki białe, kamizelki, swetry, płaszcze i kostiumy kąpielowe, majtki, szlafroki, kąpielówki, koszule, marynarki, okrycia wełniane lub futrzane, okrycia wierzchnie, płaszcze, spódnice, suknie, kostiumy, szale, szaliki, chusty, wyprawki dziecięce ubraniowe; czepki kąpielowe, **35** usługi w zakresie reklamy, promocji, informacji handlowej, prezentowanie i oferowanie towarów w sposób umożliwiający klientom wybór i zakup towarów, rozpowszechnianie materiałów reklamowych, organizowanie wystaw handlowych i reklamowych, informowanie o akcjach promocyjnych i przedstawianie oferty towarów w internecie, organizowanie konkursów promocyjnych.

(111) **191877** (220) 2005 04 21 (210) 294087
 (151) 2007 06 06 (441) 2005 07 25
 (732) TELEWIZJA POLSKA Spółka Akcyjna, Warszawa, PL.
 (540)



(531) 26.4.1, 27.5.1
 (510), (511) **09** nośniki do rejestracji dźwięku i danych, płyty, dyski z nagraniami, automaty sprzedające przez wrzucenie monety, sprzęt przetwarzający dane i komputery, audiowizualne urządzenia do nauki, urządzenia do transmisji multimedialnych, karty magnetyczne, pióra elektroniczne, suflery telewizyjne, programy komputerowe, telewizyjne, audycje, filmy i reportaże utrwalane w formie multimedialnej, gry telewizyjne i komputerowe, **16** wydawnictwa, czasopiśmiennictwo, książki, albumy, broszury, periodyki i publikacje nieperiodyczne, fotografie, materiały piśmienne, kleje do materiałów piśmiennych lub do celów domowych, artykuły szkoleniowe i instruktażowe, adresarki, karty z życzeniami, **28** gry i zabawki, artykuły sportowe i gimnastyczne nie ujęte w innych klasach, ozdoby choinkowe, karty do gry, **35** usługi reklamowe i produkcja reklam w systemie multimedialnym, usługi marketingu i public relations, organizacja wystaw handlowych i reklamowych, dystrybucja materiałów i towarów reklamowych, zgrupowanie na rzecz osób trzecich różnych towarów pozwalające nabywcy wygodnie je oglądać w sklepie wielobranżowym i w hurtowni, **38** przekazywanie fonii i/lub wizji także w systemie cyfrowym poprzez sieci komunikacyjne, w tym sieć telewizyjną, satelitarną i internet, rozpowszechnianie programów, reportaży i konkursów telewizyjnych lub radiowych, teleturniejów, zbieranie i przekazywanie wiadomości poprzez sieci komunikacyjne, w tym sieć telewizyjną, satelitarną i internet, usługi teletekstowe i audiotekstowe, usługi organizowania systemów transmisyjnych, **41** orga-

nizowanie, montaż i produkcja programów i imprez artystycznych, estradowych, sportowych, rekreacyjnych, usługi organizowania nauki i szkoleń w dziedzinie multimedialnej, organizowanie konkursów multimedialnych, organizowanie imprez o charakterze edukacyjnym i kulturalnym, usługi wynajmu nagrań i studiów nagrań, produkcja filmów, realizacja spektakli, przygotowywanie produktów teletekstowych i audiotekstowych, **42** opracowywanie i wdrażanie programów komputerowych, wykonywanie opinii i badań w dziedzinie multimedialnej, prognozy pogody, usługi administrowania prawami własności intelektualnej, udzielania licencji z praw własności intelektualnej, pośrednictwa w obrocie prawami własności intelektualnej.

(111) **191878** (220) 2005 04 22 (210) 294139
 (151) 2007 04 24 (441) 2005 07 25
 (732) MEDIA SERVICE ZAWADA Sp. z o.o., Warszawa, PL.
 (540)



Kolor znaku: pomarańczowy, czerwony, żółty w odcieniach, fioletowy, niebieski w odcieniach, biały
 (531) 27.5.1, 29.1.15

(510), (511) **09** wstępnie zapisane dyski, dyski kompaktowe, taśmy, płyty, CD-ROMY, kasety z zapisem dźwięku i/lub obrazu, danych, gry komputerowe, **16** książki, publikacje seryjne i w blokach tematycznych, informatory, gazety, dzienniki, czasopisma, katalogi, podręczniki, komiksy, oprawy, pisma informacyjne, zapisy muzyczne, wydawnictwa albumowe, plakaty, wydawnictwa kartograficzne, śpiewniki, materiały drukowane, druki, szablony, segregatory, kartonowe opakowania do gromadzenia materiałów, broszury, programy, postery, albumy fotograficzne, pamiętniki, kalendarze, papeterie, obrazy, rysunki, reprodukcje, czcionki drukarskie, klisze, foldery, testy nie ujęte w innych klasach, łamigłówki, materiały do uczenia się i do nauczania, **28** gry i puzzle, figurki w postaci zabawek, zabawki, zabawki elektroniczne, karty do gry, **29** chrupki owocowe, chrupki ziemniaczane, **30** preparaty ze zbóż i/lub ryżu, płatki zbożowe, produkty piekarnicze i ciastkarskie, herbatniki, chrupki, batoniki, kruszki ciastka.

(111) **191879** (220) 2005 04 26 (210) 294256
 (151) 2007 05 10 (441) 2005 08 08
 (732) Zakłady Drobiarskie LANGNER Spółka Jawna, Karolinki, PL.
 (540)



Kolor znaku: niebieski, czerwony, czarny
 (531) 3.7.3, 27.5.1, 29.1.1, 29.1.4, 29.1.8

(510), (511) **29** mięso drobiowe i królicze oraz żywności przygotowywana z drobiu, konserwy mięsne, również z warzywami, mięso konserwowane, mięso puszkowane, mięso solone, wędliny drobiowe i wieprzowo-wołowe, kiełbasy, kaszanki, flaki, kości, koncentraty, paszety mięsne, również z wątróbki, szynki z drobiu, pasty do kanapek, surowce do produkcji tłuszczów jadalnych, galaretki mięsne, podroby drobiowe, koncentraty, preparaty do produkcji bulionu, **30** karma dla zwierząt, jaja do wysiadywania, **40** ubój drobiu, wędzenie żywności.

(111) **191880** (220) 2005 04 28 (210) 294373
 (151) 2007 06 12 (441) 2005 08 08
 (732) Telewizja Polska S.A., Warszawa, PL.
 (540) MAGICZNE DRZEWO

(510), (511) **03** środki wybielające, czyszczące i perfumeryjne, mydła, kosmetyki, płyny do pielęgnacji włosów, środki do czyszczenia zębów, **05** produkty farmaceutyczne, sanitarne, substancje diety-

tyczne do celów leczniczych, żywność dla niemowląt dietetyczna do celów leczniczych, napoje do celów dietetycznych, **09** nośniki do rejestracji dźwięku i danych, płyty, dyski z nagraniami, automaty sprzedające przez wrzucenie monety, sprzęt przetwarzający dane i komputery, audiowizualne urządzenia do nauki, urządzenia do transmisji multimedialnych, karty magnetyczne, pióra elektroniczne, suflery telewizyjne, programy komputerowe, telewizyjne, audycje, filmy i reportaże utrwalane w formie multimedialnej, gry telewizyjne i komputerowe, **15** instrumenty muzyczne, szafy grające, **16** wydawnictwa, czasopisma, książki, albumy, broszury, periodyki i publikacje nieperiodyczne, fotografie, materiały piśmienne, kleje do materiałów piśmiennych lub do celów domowych, artykuły szkoleniowe i instruktażowe, adresarki, karty z życzeniami, **20** wyroby z drewna, korka, trzciny, wikliny, rogu, kości słoniowej, bursztynu i ich imitacji nie ujęte w innych klasach, **28** gry i zabawki, artykuły sportowe i gimnastyczne nie ujęte w innych klasach, ozdoby choinkowe, karty do gry, **34** tytoń, papierosy, cygara, przybory dla palaczy, zapalaki, **35** usługi reklamowe i produkcja reklam, usługi w zakresie marketingu i public relations, organizacja wystaw handlowych i reklamowych, dystrybucja materiałów i towarów reklamowych, zgrupowanie na rzecz osób trzecich różnych towarów pozwalające nabywcy wygodnie je oglądać w sklepie wielobranżowym i w hurtowni, **38** przekazywanie fonii i/lub wizji także w systemie cyfrowym poprzez sieci komunikacyjne, w tym sieć telewizyjną, satelitarną i internet, rozpowszechnianie programów, reportaży i konkursów telewizyjnych lub radiowych, teleturniej, zbieranie i przekazywanie wiadomości poprzez sieci komunikacyjne, w tym sieć telewizyjną, satelitarną i internet, usługi teletekstowe i audiotekstowe, usługi organizowania systemów transmisyjnych, **41** organizowanie, montaż i produkcja programów i imprez artystycznych, estradowych, sportowych, rekreacyjnych, usługi nauki i szkoleń w dziedzinie multimedialnej, organizowanie konkursów multimedialnych, organizowanie imprez o charakterze edukacyjnym i kulturalnym, usługi wynajmu nagrań i studiów nagrań, produkcja filmów, realizacja spektakli, przygotowanie produktów teletekstowych i audiotekstowych, **42** opracowywanie i wdrażanie programów komputerowych, wykonywanie opinii i badań w dziedzinie multimedialnej, prognozy pogody, usługi administrowania prawami własności intelektualnej, udzielania licencji z praw własności intelektualnej, pośrednictwa w obrocie prawami własności intelektualnej.

(111) **191881** (220) 2005 04 29 (210) 294416
 (151) 2007 05 08 (441) 2005 08 08
 (732) Marek Czarnecki, Toruń, PL.
 (540) FOTORAMA

(510), (511) **35** reklama i informacja handlowa dotycząca branży fotograficznej świadczona za pośrednictwem sieci Internet, upowszechnianie informacji, reklamy za pośrednictwem sieci komputerowej, zarządzanie zbiorami informacyjnymi, wyszukiwanie informacji w plikach komputerowych i komputerowych bazach danych, **41** publikowanie książek, materiałów reklamowych, publikowanie elektroniczne on-line książek, albumów, periodyków, informacja o imprezach rozrywkowych i kulturalnych świadczona za pośrednictwem sieci Internet, **42** usługi graficzne, analizy, projektowanie systemów komputerowych, administrowanie stronami komputerowymi, tworzenie i utrzymywanie stron internetowych dla osób trzecich.

(111) **191882** (220) 2005 04 29 (210) 294437
 (151) 2007 05 08 (441) 2005 08 08
 (732) Superstacja Spółka z o.o., Warszawa, PL.
 (540)



Kolor znaku: czerwony, biały
 (531) 27.5.1, 29.1.1

(510), (511) **09** urządzenia i przyrządy: naukowe, żeglarskie, geodezyjne, elektryczne, fotograficzne, kinematograficzne, optyczne, wagowe, pomiarowe, sygnalizacyjne, kontrolne, do ratowania życia, do celów dydaktycznych, urządzenia i przyrządy elektryczne przewodzące, transformujące, akumulatorowe i kontrolno-sterujące, urządzenia do nagrywania, transmisji lub reprodukcji dźwięku lub obrazu, magnetyczne nośniki danych, płyty (dyski) z nagraniami, automaty sprzedające i mechanizmy do urządzeń uruchamianych przez wrzucenie monety, kasy sklepowe, maszyny liczące, sprzęt przetwarzający dane i komputery, urządzenia do gaszenia ognia, **16** papier, tektura i wyroby z tych materiałów, nie ujęte w innych klasach, druki, materiały introligatorskie, materiały fotograficzne, materiały piśmienne, kleje do materiałów piśmiennych lub do celów domowych, materiały przeznaczone dla artystów, pędzle malarskie, maszyny do pisania i sprzęt biurowy (z wyjątkiem mebli), materiały szkoleniowe i instruktażowe (z wyjątkiem aparatów), materiały z tworzyw sztucznych do pakowania (nie ujęte w innych klasach, czcionki drukarskie, matryce, **35** reklama prasowa, radiowa, telewizyjna i za pośrednictwem sieci komputerowej, badania rynku i opinii publicznej, doradztwo w zakresie prowadzenia działalności gospodarczej i zarządzania działalnością gospodarczą, profesjonalne zarządzanie działalnością artystyczną, rekrutacja i udostępnianie pracowników, pozyskiwanie danych do komputerowych baz danych i systematyzacja danych, komputerowe zarządzanie plikami, przetwarzanie danych, **38** usługi rozgłośni radiowo-telewizyjnych, telewizja kablowa, transmisja programów radiowych i telewizyjnych, przekaz satelitarny, **41** usługi w zakresie filmu i przemysłu video, działalność radiowa i telewizyjna, działalność wydawnicza i poligraficzna, reprodukcja zapisanych nośników informacji, nauczanie, kształcenie, rozrywka, działalność sportowa i kulturalna, **42** prace badawczo-rozwojowe w dziedzinie nauk społecznych i humanistycznych, dla osób trzecich.

(111) **191883** (220) 2005 05 02 (210) 294511
(151) 2007 07 17 (441) 2005 08 08
(732) LAVEA POLAND Adam Duszyński, Rydułtowy, PL.
(540) PROCYON

(510), (511) **03** żele kosmetyczne, mlecza, kremy, maseczki, balsamy, lotiony i emulsje kosmetyczne, olejki do celów kosmetycznych, olejki toaletowe i oliwki, szampony, esencje, płyny, pianki i żele do kąpieli, olejki do masażu, żele pod prysznic, olejki i esencje eteryczne, środki zapachowe, wody toaletowe i zapachowe, mydła toaletowe, mydła na wagę, mydła zapachowe, mydła ręcznie robione, mydła do golenia, sole nawilżające do kąpieli, sole kąpielowe do celów innych niż lecznicze, kule do kąpieli, **35** usługi polegające na oferowaniu do sprzedaży kosmetyków, środków higieny osobistej, środków zapachowych i perfum, przyborów kosmetycznych oraz przyborów do higieny osobistej.

(111) **191884** (220) 2005 05 02 (210) 294523
(151) 2007 04 27 (441) 2005 08 08
(732) GlaxoSmithKline Pharmaceuticals S.A., Poznań, PL.
(540) Cholinex Max

(510), (511) **05** środki farmaceutyczne, preparaty farmaceutyczne, produkty farmaceutyczne weterynaryjne i sanitarne, leki, dietetyczne środki medyczne i lecznicze, odżywki medyczne, środki wspomagające leczenie, dietetyczne środki spożywcze do celów medycznych, dietetyczne środki spożywcze, suplementy żywności, dietetyczna żywność przystosowana do celów medycznych, dietetyczne napoje przystosowane do celów medycznych, dietetyczne substancje przystosowane do celów medycznych, dodatki mineralne do żywności, żywność dietetyczna do celów leczniczych, preparaty witaminowe, cukierki do celów leczniczych, preparaty z mikroelementami dla ludzi, guma do żucia do celów leczniczych, pastylki do celów farmaceutycznych, biologiczne preparaty do celów medycznych.

(111) **191885** (220) 2005 05 02 (210) 294524
(151) 2007 04 27 (441) 2005 08 08
(732) GlaxoSmithKline Pharmaceuticals S.A., Poznań, PL.
(540) Cholinki

(510), (511) **05** środki farmaceutyczne, preparaty farmaceutyczne, produkty farmaceutyczne weterynaryjne i sanitarne, leki, dietetyczne środki medyczne i lecznicze, odżywki medyczne, środki wspomagające leczenie, dietetyczne środki spożywcze do celów medycznych,

dietetyczne środki spożywcze, suplementy żywności, dietetyczna żywność przystosowana do celów medycznych, dietetyczne napoje przystosowane do celów medycznych, dietetyczne substancje przystosowane do celów medycznych, dodatki mineralne do żywności, żywność dietetyczna do celów leczniczych, preparaty witaminowe, cukierki do celów leczniczych, preparaty z mikroelementami dla ludzi, guma do żucia do celów leczniczych, pastylki do celów farmaceutycznych, biologiczne preparaty do celów medycznych.

(111) **191886** (220) 2005 05 02 (210) 294529
(151) 2007 04 27 (441) 2005 08 08
(732) VIVE - Textile Recycling Sp. z o.o., Kielce, PL.
(540)

VIVE Textile Recycling

(531) 27.5.1
(510), (511) **16** opakowania z tworzyw sztucznych /torby, woreczki/, **21** pakiety czyszczące, **25** obuwie, odzież, bielizna osobista, płaszcze, **35** usługi rachunkowości, analizy kosztów, wypożyczania maszyn i urządzeń biurowych, doradztwa w zakresie zarządzania działalnością gospodarczą, reklamy, rekrutacja personelu, **36** wynajmowanie nieruchomości na własny rachunek, **37** czyszczenie budynków od zewnątrz i od wewnątrz, **39** usługi pakowania towarów, usługi wypożyczania samochodów, usługi składowania towarów, usługi towarowego transportu samochodowego i przeładunku towarów, **40** usługi unieszkodliwiania odpadów, usługi sortowania odpadów i złomu, **42** administrowanie stronami komputerowymi /sieciowymi/, doradztwo w sprawach sprzętu komputerowego, usługi informatyczne.

(111) **191887** (220) 2005 05 02 (210) 294515
(151) 2007 04 27 (441) 2005 08 08
(732) KAMIS-PRZYPRAWY S.A., Stefanowo, PL.
(540)



Kolor znaku: zielony i odcienie, żółty i odcienie, beżowy i odcienie, czerwony i odcienie

(531) 19.3.1, 27.5.1, 29.1.15
(510), (511) **29** preparaty i surowce do produkcji i sporządzania bulionów i zup, buliony i zupy, warzywa konserwowane, koncentraty, przeciery, konserwy warzywne, pikle, przecier pomidorowy, rośliny strączkowe konserwowane, sałatki warzywne, warzywa suszone, warzywa gotowane, zioła ogrodowe konserwowane, suszone zioła do celów spożywczych, grzyby, **30** przyprawy, zagęszczacze stosowane przy gotowaniu produktów spożywczych, sól, sole wielosmakowe, warzywne i ziołowe, mieszanki ziołowo-warzywne, musztardy, majonezy, keczupy, chrzany, octy, sosy przyprawowe, sosy sproszkowane, sosy smakowe, sosy pomidorowe, sosy do sałatek, dressingi, dipy, winegrety, mieszanki ze zbóż i zbożowo-warzywne, płatki zbożowe, płatki ze zbóż i warzyw, **31** korzenie spożywcze, ziarna, otręby zbożowe, sezam, świeże owoce, jarzyny.

(111) **191888** (220) 2005 05 05 (210) 294623
(151) 2007 05 04 (441) 2005 08 08
(732) DiaHem AG, Bülach, CH.
(540)

DiaHem

Kolor znaku: czerwony, czarny, szary
(531) 27.5.1, 29.1.12

(510), (511) **01** produkty chemiczne przeznaczone dla prac badawczych w szczególności odczynniki i surowice do diagnostyki laboratoryjnej, **05** preparaty farmaceutyczne i weterynaryjne do użytku w diagnostyce, testy do diagnostyki in vitro, testy do diagnostyki in vitro złożone głównie z enzymatycznych prób immunologicznych lub odczynników pomocniczych do klinicznego użytku medycznego, surowice testowe do określania grup krwi i badań przeciwciał, surowice testowe do badania próbek krwi, odczynniki do sprzęgania krwi, odczynniki krzepliwości, testy do oznaczania grup krwi A,B,0, surowice grup krwi A,B,0, fenotypy Rh, immunohematologiczne odczynniki kontrolne, odczynniki krzepliwości do użytku w hemostazie, testy chorób zakaźnych w szczególności testy przeciwciał kiły, testy diagnostyczne na malarię i testy przeciwciał choroby Chagasa, testy na wirusowe choroby zakaźne, odczynniki pomocnicze w szczególności odczynniki do zamrażania, rozmrażania i płukania, bufony w szczególności roztwory soli, **09** oprogramowanie komputerowe do użytku w laboratoriach, oprogramowanie komputerowe do zarządzania danymi banków krwi, oprogramowanie komputerowe do identyfikacji przeciwciał, oprogramowanie komputerowe do użytku w diagnostyce in vitro, dydaktyczne oprogramowanie komputerowe związane z diagnostyką in vitro, bankami krwi i identyfikacją przeciwciał, **10** sprzęt laboratoryjny, aparatura i instrumenty medyczne i weterynaryjne, wirówki, inkubatory, pipetory, próbówki, części i wyposażenie powyższych towarów, zużywalne akcesoria laboratoryjne z tworzyw sztucznych i materiały eksploatacyjne dla laboratoriów w szczególności końcówki do pipet (tipsy) i mikroplątki, **37** usługi naprawy i konserwacji związane z aparaturą i instrumentami medycznymi i weterynaryjnymi, usługi dostarczania informacji i konsultacje w sprawach powyższych towarów świadczony za pomocą środków telekomunikacji, usługi konsultacji związane z powyższymi towarami, **42** projektowanie, tworzenie, rozbudowywanie, instalacja, uaktualnianie, obsługa, kopiowanie, konserwacja, wypożyczanie i licencjonowanie oprogramowania komputerowego do użytku w laboratoriach, oprogramowania komputerowego do zarządzania danymi banków krwi, oprogramowania komputerowego do identyfikacji przeciwciał, oprogramowania komputerowego do użytku w diagnostyce in vitro, dydaktycznego oprogramowania komputerowego związanego z diagnostyką in vitro, bankami krwi i identyfikacją przeciwciał, usługi dostarczania informacji i konsultacje w powyższych sprawach świadczony za pomocą środków telekomunikacji, usługi konsultacji w powyższych sprawach, usługi konsultacji naukowych.

(111) **191889** (220) 2005 05 06 (210) 294639
 (151) 2007 06 12 (441) 2005 08 08
 (732) CADBURY WEDEL Sp. z o.o., Warszawa, PL.
 (540)



Kolor znaku: granatowy, biały, szary, czarny, niebieski, brązowy i odcienie

(531) 6.1.1, 8.1.19, 8.3.1, 27.5.1, 29.1.15
 (510), (511) **30** czekolada, wyroby czekoladowe, słodczyce.

(111) **191890** (220) 2005 05 07 (210) 294682
 (151) 2007 07 09 (441) 2005 08 08
 (732) Przedsiębiorstwo Produkcji Chłodniczej i Przetwórstwa Rolno-Spożywczego „ANITA” - Grzegorz Mordalski, Działoszyn, PL.
 (540) malowane buźki
 (510), (511) **30** ciasta, ciastka, cukierki, lody, lody spożywcze w proszku, sorbety jako lody, wafle, słodczyce, produkty zbożowe, wyroby cukiernicze, zagęszczacze do lodów jadalnych.

(111) **191891** (220) 2005 05 10 (210) 294794
 (151) 2007 04 24 (441) 2005 08 22

(732) VICTORIA CYMES Spółka z o.o., Wałcz, PL.
 (540)



Kolor znaku: zielony i odcienie, czerwony, biały
 (531) 5.3.11, 25.1.1, 27.5.1, 29.1.15

(510), (511) **32** napoje bezalkoholowe: gazowane, niegazowane, musujące, soki owocowe, soki warzywne, soki owocowo-warzywne, świeże soki owocowe, świeże soki warzywne, świeże soki owocowo-warzywne, syropy zagęszczane, syropy do napojów, syropy do kawy, drinków i koktajli, napoje owocowe, wody mineralne, stołowe, gazowane i niegazowane, wyciągi z owoców, zaprawy do napojów, preparaty do przygotowywania napojów, koncentraty napojów.

(111) **191892** (220) 2005 05 11 (210) 294854
 (151) 2007 06 04 (441) 2005 08 22
 (732) DOM AUKCYJNY Mariola Nosko, Wrocław, PL.
 (540)



Kolor znaku: niebieski, czerwony
 (531) 14.7.1, 27.5.1, 29.1.12

(510), (511) **35** organizowanie aukcji publicznych, przetargów i licytacji oraz usługi reklamowe z tym związane, usługi informacyjne o aukcjach, przetargach i licytacjach, prowadzenie negocjacji na zlecenie, **36** wycena nieruchomości, majątku ruchomego i dzieł sztuki, pośrednictwo w sprzedaży nieruchomości, pośrednictwo ubezpieczeniowe, **39** transport, załadunek, rozładunek i składowanie towarów.

(111) **191893** (220) 2005 05 13 (210) 294919
 (151) 2007 05 07 (441) 2005 08 22
 (732) Przedsiębiorstwo Produkcyjno-Usługowe „ELEKTROREM” Spółka z o.o., Janikowo, PL.
 (540)



Kolor znaku: niebieski, czerwony, zielony, pomarańczowy
 (531) 1.15.3, 24.15.1, 26.11.2, 27.5.1, 29.1.14

(510), (511) **04** paliwo, **37** naprawa i przewijanie silników elektrycznych niskiego i wysokiego napięcia, naprawa instalacji elektrycznych niskiego i wysokiego napięcia, wymiana i naprawy silowników, sterowników i mierników, regulacja urządzeń do pomiaru przepływów, ciśnienia, temperatury, poziomu płynów, konserwacja i naprawa kolejki linowej, obsługa i naprawy samochodów, mycie samochodów, **42** badania techniczne rozdzielni niskiego i wysokiego napięcia, badanie zabezpieczeń układów elektrycznych, pomiary elektryczne.

(111) **191894** (220) 2005 05 13 (210) 294936
 (151) 2007 05 04 (441) 2005 08 22
 (732) TBD Spółka Akcyjna, Dębica, PL.

(540)



Kolor znaku: jasnozielony

(531) 5.3.2, 26.1.2, 27.5.1, 29.1.3

(510), (511) **02** farby, **35** reklama farb.

(111) **191895** (220) 2005 05 13 (210) 294937
 (151) 2007 05 08 (441) 2005 08 22
 (732) TBD Spółka Akcyjna, Dębica, PL.
 (540)



Kolor znaku: ciemnoszary, jasnoszary, błękitny, niebieski, biały, granatowy

(531) 3.9.1, 3.9.3, 26.1.1, 26.1.2, 26.1.6, 27.5.1, 29.1.4, 29.1.6

(510), (511) **02** farby, **35** reklama farb.

(111) **191896** (220) 2005 05 16 (210) 295082
 (151) 2007 04 16 (441) 2005 08 22
 (732) CLASSIC SOFT DRINK Spółka z o.o., Głogów, PL.
 (540) SUN CUP
 (510), (511) **32** napoje bezalkoholowe, syropy, soki.

(111) **191897** (220) 2005 05 17 (210) 295101
 (151) 2007 07 18 (441) 2005 08 22
 (732) Laboratorium Kosmetyczne FLOSLEK Furmanek Spółka Jawna, Warszawa, PL.
 (540)

Kolor znaku: niebieski, zielony

(531) 5.3.11, 27.5.1, 29.1.12

(510), (511) **03** pomadki do ust, środki ochronne i regenerujące do pielęgnacji ciała, balsamy kosmetyczne, olejki eteryczne, **05** maści, oleje i olejki do celów farmaceutycznych, środki do leczenia oparzeń, preparaty do zapobiegania oparzeniom słonecznym, wyciągi i wawy dla celów farmaceutycznych, balsamy do celów leczniczych.

(111) **191898** (220) 2005 05 17 (210) 295107
 (151) 2007 05 29 (441) 2005 08 22
 (732) EUROPRIM Spółka z o.o., Gliwice, PL.
 (540)

Kolor znaku: granatowy, biały,

(531) 27.5.1, 29.1.4

(510), (511) **35** pozyskiwanie i systematyzacja danych do komputerowych baz danych, komputerowe zarządzanie plikami, prowadzenie agencji importowo-eksportowej, prowadzenie agencji informacji handlowej, detaliczna i hurtowa sprzedaż olejów smarnych oraz alkoholi, komputerowe wyszukiwanie informacji dla osób trzecich, świadczenie pomocy przy zarządzaniu przedsiębiorstwami handlowymi, usługi w zakresie promocji sprzedaży dla osób trzecich,zarządzanie zbiorami informatycznymi, **42** ekspertyzy w zakresie informatyki i komputeryzacji, udostępnianie innym użytkownikom czasu komputerowego, usługi w zakresie konfigurowania sieci komputerowych oraz tworzenia i utrzymywania stron internetowych dla osób trzecich, usługi operatorskie w internecie, projektowanie, instalacja, aktualizacja i konserwacja oprogramowania komputerowego.

(111) **191899** (220) 2006 03 29 (210) 308396
 (151) 2007 08 27 (441) 2006 07 10
 (732) Orion Corporation, Espoo, FI.
 (540) ARTHECID
 (510), (511) **05** preparaty farmaceutyczne.

(111) **191900** (220) 2006 03 29 (210) 308398
 (151) 2007 08 27 (441) 2006 07 10
 (732) Orion Corporation, Espoo, FI.
 (540) SPIDAP
 (510), (511) **05** preparaty farmaceutyczne do wstrzykiwania do leczenia artretyzmu.

(111) **191901** (220) 2004 11 24 (210) 287986
 (151) 2007 07 03 (441) 2005 03 07
 (732) Andrzej Wojda, Warszawa, PL.
 (540) EVEREST Asset Management
 (510), (511) **35** zarządzanie działalnością gospodarczą, doradztwo w zakresie prowadzenia działalności gospodarczej, **36** doradztwo w sprawach finansowych, operacje finansowe.

(111) **191902** (220) 2005 05 10 (210) 294770
 (151) 2007 05 17 (441) 2005 08 22
 (732) Rafał Szela, Chmielnik, PL.
 (540) ERZETKA

(510), (511) **31** rośliny, krzewy, sadzonki, drzewa, kwiaty naturalne, darń naturalna, ziola ogrodowe świeże, wieńce z kwiatów naturalnych, nasiona, torf na ściółkę, kora surowa, **37** wykonywanie elementów małej architektury ogrodowej: altanki, murki, ogrodzenia, układanie nawierzchni dróg, **44** usługi w zakresie ogrodnictwa krajobrazowego: projektowanie ogrodów, pielęgnacja trawników, chirurgia drzew, niszczenie chwastów, tępienie szkodników.

(111) **191903** (220) 2005 05 17 (210) 295125
 (151) 2007 07 18 (441) 2005 08 22
 (732) VoxNet Spółka z ograniczoną odpowiedzialnością, Zabrze, PL.
 (540)

Kolor znaku: czerwony

(531) 27.5.1, 29.1.1

(510), (511) **38** usługi w zakresie: rozpowszechniania systemów przekazywania dźwięku i obrazu w łączności radiofonicznej, telegraficznej, telefonicznej, telefonii komórkowej, telefaksowej, w systemie cyfrowym, usługi w zakresie łączności: radiofonicznej, telegraficznej, telefonicznej, telefonii komórkowej i poprzez Internet, telefaksowej, ustalania taryf i opłat, obsługi satelitów i przekazów satelitarnych, organizowania systemów transmisyjnych, przesyłania dźwięku, obrazu i SMS-ów, usługi w zakresie: poczty elektronicznej, zleceń przywoławczych z zastosowaniem radia, telefonu lub innych środków komunikacji elektronicznej, udostępnianie połączeń z sieciami informatycznymi, udostępnianie stron internetowych za pośrednictwem telefonii komórkowej bezpośrednio na wyświetlaczu aparatu telefonicznego, usługi w zakresie umożliwiania wymiany informacji i konwersacji w czasie realnym za pośrednictwem sieci teleinformatycznych Internet, usługi w zakresie umożliwiania wymiany informacji i konwersacji w czasie realnym za pośrednictwem sieci cyfrowej telefonii komórkowej, zbieranie i przekazywanie informacji, przekazywanie informacji lokalnej dotyczącej obszaru, na którym znajduje się odbiorca zgodnie z indywidualnymi wymaganiami, usługi w zakresie prowadzenia: stacji radiowych, telewizyjnych oraz transmitowania dźwięku i obrazu, usługi w zakresie zbierania i przekazywania aktualności informacyjnych z wykorzystaniem multimediiów, urządzeń

telekomunikacyjnych, terminali komputerowych, usługi w zakresie wypożyczania telefonów, modemów i innych urządzeń telekomunikacyjnych, obsługa klientów przy wykorzystaniu sieci internet, elektroniczny serwis informacji typu on-line polegający na tworzeniu, prowadzeniu baz danych i udostępnianiu informacji z możliwością elektronicznego przyjmowania i przekazywania wiadomości.

(111) **191904** (220) 2005 05 18 (210) 295216
(151) 2007 04 24 (441) 2005 08 22
(732) Ozone Laboratories Limited, Limassol, CY.
(540)



Kolor znaku: żółty i jego odcienie

(531) 1.1.2, 26.2.1, 27.5.1, 29.1.2
(510), (511) **05** środki farmaceutyczne i weterynaryjne, środki sanitarne do celów medycznych, substancje dietetyczne przystosowane do użytku medycznego, żywność dla niemowląt, plastry, gips do celów medycznych, materiały opatrunkowe, materiały do plombowania zębów, воск dentystyczny, środki odkażające, środki do zwalczania robactwa, fungicydy, herbicydy.

(111) **191905** (220) 2005 05 19 (210) 295256
(151) 2007 04 26 (441) 2005 08 22
(732) BROWAR ŁOMŻA Sp. z o.o., Łomża, PL.
(540)



Kolor znaku: brązowy i jego odcienie, złoty, biały, czarny, zielony, czerwony, srebrny

(531) 3.7.3, 19.7.1, 24.5.7, 25.1.15, 27.5.1, 29.1.15
(510), (511) **32** piwo, soki owocowe, woda gazowana.

(111) **191906** (220) 2005 05 19 (210) 295303
(151) 2007 05 21 (441) 2005 08 22
(732) INCASO Wojciech Stadnik, Koszalin, PL.
(540)



Kolor znaku: czarny, czerwony

(531) 1.5.2, 24.17.2, 27.5.1, 29.1.1, 29.1.8
(510), (511) **09** programy komputerowe do obsługi i prowadzenia punktu przyjmowania opłat, **36** usługi finansowe, usługi w zakresie operacji bankowych, usługi w zakresie przyjmowania rachunków i dostarczania ich odbiorcom, usługi w zakresie dokonywania przelewów zagranicznych, pośrednictwo przy zawieraniu umów kredytowych i pożyczek, usługi w zakresie dystrybucji kart kredytowych, płatniczych i upominkowych, usługi w zakresie pośrednictwa ubezpieczeniowego.

(111) **191907** (220) 2005 05 19 (210) 295310
(151) 2007 05 29 (441) 2005 08 22
(732) Automobiles CITROËN, Paris Cedex , FR.
(540) CITROËN DESIRE
(510), (511) **12** pojazdy mechaniczne.

(111) **191908** (220) 2005 05 20 (210) 295325
(151) 2007 05 11 (441) 2005 08 22
(732) WAWEL Spółka Akcyjna, Kraków, PL.
(540)



Kolor znaku: granatowy i odcienie, srebrny

(531) 26.4.6, 27.5.1, 29.1.4, 29.1.6
(510), (511) **30** wyroby cukiernicze i czekoladowe, słodczyce, czekolady, czekoladki, czekoladki nadziewane, ciastka, cukierki, pastylki i draże, lizaki, wafle i wafelki, batony, chałwa, napoje na bazie czekolady, napoje na bazie kakao, napoje na bazie kawy, galaretki owocowe, galaretki w czekoladzie, galaretki w cukrze, rodzynki i orzeszki w czekoladzie, **35** zgrupowanie na rzecz osób trzecich różnych towarów obejmujące wyroby cukiernicze i czekoladowe oraz słodczyce, pozwalające nabywcy wygodnie je oglądać i kupować w sklepach oraz na stronie internetowej, marketing, reklama w środkach masowego przekazu, rozpowszechnianie materiałów reklamowych.

(111) **191909** (220) 2005 05 20 (210) 295340
(151) 2007 05 10 (441) 2005 08 22
(732) Paweł Kowalski, Rzeszów, PL.
(540)



Kolor znaku: czarny, żółty, czerwony, szary, biały

(531) 17.2.2, 27.5.1, 29.1.15
(510), (511) **19** kwarc, kamienie, **39** pośrednictwo w transporcie, przewożenie ładunków, przewóz samochodami ciężarowymi.

(111) **191910** (220) 2005 05 20 (210) 295386
(151) 2007 05 10 (441) 2005 08 22
(732) Zakłady Przemysłu Cukierniczego „MIESZKO”
Spółka Akcyjna, Racibórz, PL.
(540) ZOZOLE CZUJESZ ŻE MUSUJESZ
(510), (511) **30** wyroby cukiernicze i słodczyce, gumy do żucia, lizaki, cukierki, lody.

(111) **191911** (220) 2005 05 20 (210) 295387
(151) 2007 05 10 (441) 2005 08 22
(732) Zakłady Przemysłu Cukierniczego „MIESZKO”
Spółka Akcyjna, Racibórz, PL.
(540) ZOZOLE WIĘCEJ MUSOWANIA DO POLIZANIA
(510), (511) **30** wyroby cukiernicze i słodczyce, gumy do żucia, lizaki, cukierki, lody.

(111) **191912** (220) 2005 05 20 (210) 295388
(151) 2007 05 10 (441) 2005 08 22
(732) Zakłady Przemysłu Cukierniczego „MIESZKO”
Spółka Akcyjna, Racibórz, PL.
(540) WSZYSCY MUSUJĄ GDY ZOZOLE ŻUJĄ
(510), (511) **30** wyroby cukiernicze i słodczyce, gumy do żucia, lizaki, cukierki, lody.

(111) **191913** (220) 2005 05 20 (210) 295389
 (151) 2007 05 04 (441) 2005 08 22
 (732) Zakłady Przemysłu Cukierniczego „MIESZKO”
 Spółka Akcyjna, Racibórz, PL.
 (540)



Kolor znaku: niebieski, zielony, granatowy, biały, szary
 (531) 1.15.9, 1.15.15, 5.3.11, 8.1.19, 27.5.1, 29.1.14
 (510), (511) **30** wyroby cukiernicze i słodczyce - cukierki.

(111) **191914** (220) 2005 05 20 (210) 295391
 (151) 2007 05 04 (441) 2005 08 22
 (732) Zakłady Przemysłu Cukierniczego „MIESZKO”
 Spółka Akcyjna, Racibórz, PL.
 (540) Frutis czysta mięta
 (510), (511) **30** wyroby cukiernicze i słodczyce - cukierki.

(111) **191915** (220) 2005 05 23 (210) 295405
 (151) 2007 07 13 (441) 2005 09 05
 (732) ART-SERVICE Okna, Drzwi, Bramy Artur Majewski i wspólnicy
 Spółka Jawna, Radom, PL.
 (540)

ART - SERVICE

Kolor znaku: niebieski
 (531) 26.11.1, 27.5.1, 29.1.4
 (510), (511) **19** wyroby stolarskie i ciesielskie dla budownictwa,
35 usługi w zakresie prowadzenia hurtowni z wyrobami stolarskimi
 i ciesielskimi dla budownictwa, aukcje dzieł sztuki, **37** montaż stolar-
 ki budowlanej, usługi budowlano-remontowe.

(111) **191916** (220) 2005 05 23 (210) 295407
 (151) 2007 06 26 (441) 2005 09 05
 (732) IGLOTEX Sp. z o.o., Skórcz, PL.
 (540) SEVAGO

(510), (511) **29** białko spożywcze, bita śmietana, buliony, preparaty
 do produkcji bulionów, owoce i warzywa konserwowane, mrożone,
 suszone, wyroby na bazie owoców i warzyw, mięso i wyroby na oraz
 potrawy na bazie mięsa, drób i wyroby na bazie drobiu, ryby i owo-
 ce morza nieżywe, wyroby i potrawy na bazie ryb i owoców morza,
 grzyby konserwowane, suszone, wyroby i potrawy na bazie grzyb-
 ów, jaja, jaja w proszku, kawior, orzechy spreparowane, kazeina do
 celów spożywczych, kumys, oleje i tłuszcze jadalne, kremy na bazie
 masła, mleko, produkty mleczne, wyroby na bazie mleka, żelatyna
 spożywcza, pasty do kanapek zawierające tłuszcz, pektyna, proteiny
 spożywcze, zupy, składniki do sporządzania zup, wodorosty do ce-
 lów spożywczych, zioła ogrodowe konserwowane, wyroby i potra-
 wy na bazie mieszanek składników zawartych w kl. 29, **30** aromaty
 do żywności, aromaty do ciast, preparaty stabilizujące do żywności,
 budynie, enzymy do ciast, ozdoby jadalne do ciast i deserów, wyro-
 by piekarnicze, cukiernicze i ciastkarskie, ciasta w proszku, cukier,
 przyprawy, czekolada, napoje i wyroby na bazie czekolady, drożdże,

zaczyny do ciast, esencje do artykułów żywnościowych, glukoza do
 celów spożywczych, grysiki, herbata, napoje na bazie herbaty, ka-
 kao, napoje i wyroby na bazie kakao, kawa, wyroby i napoje na bazie
 kawy, kanapki; wyroby na bazie zbóż, preparaty roślinne zastępujące
 kawę, keczup, sosy do potraw, sosy do ciast i deserów, kleik spożyw-
 czy na bazie mleka, sól kuchenna, kukurydza mielona, kukurydza
 prażona, płatki kukurydziane, lody, polewy do lodów, środki wiążące
 do lodów, lody w proszku, majonez, mąka, placki, kluski, knedle, na-
 leśniki, pierogi, tortille, pizza, makaron, potrawy na bazie makaronu,
 zapiekanki, miód i wyroby na bazie miodu, muesli, musztarda, kremy
 nie ujęte w innych klasach, ryż, potrawy i wyroby na bazie ryżu, sushi,
 lód do napojów, **32** napoje bezalkoholowe, piwo, napoje na bazie
 piwa, preparaty do produkcji napojów, **43** usługi gastronomiczne,
 przygotowywanie żywności na zamówienie oraz jej dostawa.

(111) **191917** (220) 2005 05 23 (210) 295413
 (151) 2007 05 07 (441) 2005 09 05
 (732) Łódzkie Zakłady Przemysłu Spirytusowego „POLMOS”, Łódź, PL.
 (540)



Kolor znaku: żółty, zielony, biały, czerwony, brązowy
 (531) 24.1.8, 25.1.15, 27.5.1, 29.1.15
 (510), (511) **33** wódki.

(111) **191918** (220) 2005 05 23 (210) 295416
 (151) 2007 05 07 (441) 2005 09 05
 (732) Łódzkie Zakłady Przemysłu Spirytusowego „POLMOS”, Łódź, PL.
 (540)



Kolor znaku: żółty, brązowy, czerwony, biały, czarny
 (531) 2.1.1, 14.5.1, 24.1.8, 25.1.15, 27.5.1, 29.1.15
 (510), (511) **33** napoje alkoholowe.

(111) **191919** (220) 2005 05 27 (210) 295628
 (151) 2007 07 13 (441) 2005 09 05
 (732) „MEEX” S.C. Marek Sikora, Wojciech Gołdziński, Chrzanów, PL.
 (540) MEEEX
 (510), (511) **01** produkty chemiczne do celów przemysłowych,
19 materiały budowlane niemetalowe, domieszki do betonu, za-
 praw, **35** prowadzenie interesów osób trzecich, reklama.

(111) **191920** (220) 2005 05 27 (210) 295640
 (151) 2007 07 24 (441) 2005 09 05
 (732) NITROERG S.A., Bieruń, PL.
 (540)

NITROTUBE

Kolor znaku: czerwony

(531) 27.5.1, 29.1.1

(510), (511) **13** materiały wybuchowe, rurki detonujące.

(111) **191921** (220) 2005 05 27 (210) 295643
 (151) 2007 07 24 (441) 2005 09 05
 (732) LONTEX Piotr Londzin, Czechowice-Dziedzice, PL.
 (540) LOXA
 (510), (511) **09** akumulatory, płyty akumulatorowe, kraty akumulatorowe.

(111) **191922** (220) 2005 05 30 (210) 295668
 (151) 2007 07 24 (441) 2005 09 05
 (732) EKOPRODUKT Marek Kubara, Częstochowa, PL.
 (540) OTRĘBUSIKI
 (510), (511) **05** substancje dietetyczne do celów leczniczych, preparaty farmaceutyczne, **30** ciastka, ciasta, wyroby z zastosowaniem czekolady.

(111) **191923** (220) 2005 05 30 (210) 295680
 (151) 2007 07 09 (441) 2005 09 05
 (732) „POLFARMEX” Spółka Akcyjna, Kutno, PL.
 (540) OC-35
 (510), (511) **05** produkty farmaceutyczne.

(111) **191924** (220) 2005 05 30 (210) 295710
 (151) 2007 04 24 (441) 2005 09 05
 (732) „EKO DOLINA” Spółka z o.o., Łężyce, PL.
 (540)



Kolor znaku: niebieski, zielony, czerwony, żółty

(531) 1.3.2, 1.15.1, 26.11.3, 26.11.12, 27.5.1, 29.1.14

(510), (511) **40** unieszkodliwianie, usuwanie, niszczenie, obróbka i przetwarzanie odpadów, recykling odpadów, informacja o obróbce i przetwarzaniu odpadów, palenie śmieci, sortowanie odpadów i surowców wtórnych, odkażanie materiałów niebezpiecznych, oczyszczanie powietrza, usługi związane z ochroną naturalnego środowiska, wytwarzanie energii.

(111) **191925** (220) 2005 05 30 (210) 295711
 (151) 2007 04 24 (441) 2005 09 05
 (732) „EKO DOLINA” Spółka z o.o., Łężyce, PL.
 (540) EKO DOLINA

(510), (511) **40** unieszkodliwianie, usuwanie, niszczenie, obróbka i przetwarzanie odpadów, recykling odpadów, informacja o obróbce i przetwarzaniu odpadów, palenie śmieci, sortowanie odpadów i surowców wtórnych, odkażanie materiałów niebezpiecznych, oczyszczanie powietrza, usługi związane z ochroną naturalnego środowiska, wytwarzanie energii.

(111) **191926** (220) 2005 06 01 (210) 295843
 (151) 2007 04 25 (441) 2005 09 05
 (732) Wytwórnia Napojów Chłodzących „FABER - 1928”
 Włodzimierz Faber, Łodygowice, PL.

(540)



Kolor znaku: niebieski i odcienie, biały, czarny

(531) 1.15.15, 6.1.2, 27.5.1, 29.1.4, 29.1.6

(510), (511) **32** woda stołowa, woda mineralna, woda źródłana.

(111) **191927** (220) 2005 06 02 (210) 295850
 (151) 2007 05 04 (441) 2005 09 05
 (732) KAMILNOTEBOOK Dominik Piziewicz, Małuszyn, PL.
 (540)



Kolor znaku: biały, czarny, czerwony, niebieski

(531) 26.11.1, 27.5.1, 29.1.13

(510), (511) **09** komputery, laptopy, **37** instalowanie, konserwacja i naprawy komputerów, **42** wypożyczanie komputerów.

(111) **191928** (220) 2005 06 02 (210) 295859
 (151) 2007 05 04 (441) 2005 09 05
 (732) „JERONIMO MARTINS DYSTRYBUCJA” Spółka Akcyjna,
 Kostrzyn, PL.
 (540)



Kolor znaku: zielony, żółty

(531) 27.5.1, 29.1.12

(510), (511) **30** pieczywo chrupkie.

(111) **191929** (220) 2005 06 02 (210) 295862
 (151) 2007 05 04 (441) 2005 09 05
 (732) „JERONIMO MARTINS DYSTRYBUCJA” Spółka Akcyjna,
 Kostrzyn, PL.
 (540)



Kolor znaku: zielony, ciemnozielony, czarny, biały

(531) 26.1.2, 27.5.1, 29.1.13

(510), (511) **32** soki owocowe, warzywne, owocowo-warzywne, napoje owocowe, warzywne i owocowo-warzywne.

(111) **191930** (220) 2005 06 02 (210) 295864
 (151) 2007 05 04 (441) 2005 09 05

(732) „JERONIMO MARTINS DYSTRYBUCJA” Spółka Akcyjna,
Kostrzyn, PL.
(540)



Kolor znaku: złoty, brązowy, beżowy, zielony
(531) 5.3.11, 26.2.7, 27.5.1, 29.1.13
(510), (511) 29 oliwa z oliwek.

(111) 191931 (220) 2005 06 02 (210) 295865
(151) 2007 05 07 (441) 2005 09 05
(732) „JERONIMO MARTINS DYSTRYBUCJA” Spółka Akcyjna,
Kostrzyn, PL.
(540)



Kolor znaku: zielony, żółty, biały
(531) 26.1.2, 26.11.1, 27.5.1, 29.1.13
(510), (511) 30 wafle ryżowe, pieczywo chrupkie.

(111) 191932 (220) 2005 06 02 (210) 295866
(151) 2007 05 07 (441) 2005 09 05
(732) „JERONIMO MARTINS DYSTRYBUCJA” Spółka Akcyjna,
Kostrzyn, PL.
(540)



Kolor znaku: morelowy, biały, zielony, czerwony, pomarańczowy,
żółty, niebieski, fioletowy
(531) 2.7.12, 5.7.24, 5.9.24, 26.1.1, 27.5.1, 29.1.15
(510), (511) 32 soki owocowe i owocowo-warzywne, napoje owocowe
i owocowo-warzywne, wody mineralne, preparaty do przygotowywania
napojów.

(111) 191933 (220) 2005 06 03 (210) 295946
(151) 2007 06 21 (441) 2005 09 05
(732) WOJNAROWSCY Spółka z o.o., Katowice, PL.
(540)



Kolor znaku: granatowy, pomarańczowy
(531) 1.15.23, 26.4.2, 27.5.1, 29.1.12
(510), (511) 09 bezpieczniki, lampy błyskowe, światła błyskowe, żarówki
do lamp błyskowych, boje sygnalizacyjne, boje znakowe do

oznakowania torów wodnych, lampy do ciemni fotograficznych, znaki drogowe świecące lub mechaniczne, lampy optyczne, rurowe lampy wyładowcze elektryczne inne niż do oświetlenia, lampy wzmacniające, migacze, neony reklamowe, włókna optyczne przewodzące promienie świetlne, baterie do oświetlenia, urządzenia elektryczne do zwabiania i zabijania owadów, lampy na promienie rentgenowskie nie do celów medycznych, lampy elektronowe próżniowe, latarnie sygnalizacyjne, sygnalizatory, szyldy świecące, ściemniacze światła, elektroniczne wskaźniki emitujące światło, kable światłowodowe, obciążenia świetlne, lampy i zawory termoelektronowe, znaki nawigacyjne świetlne, 11 oświetlenie acetylenowe, lampy bakteriobójcze do oczyszczania powietrza, palniki bakteriobójcze, lampki elektryczne na choinkę, świecące numery do domów, lampy gazowe, lampy górnicze, żarówki do kierunkowskazów w pojazdach, lampy laboratoryjne, lampiony, palniki do lamp, reflektory do lamp, rury do lamp, szkła do lamp, lampy bakteriobójcze do oczyszczania powietrza, lampy bezpieczeństwa, lampy do aparatów projekcyjnych, lampy do oświetlenia akwariów, lampy do układania włosów, lampy elektryczne, oprawki do lamp elektrycznych, lampy luminescencyjne rurowe do oświetlenia, lampy lutownicze, spawalnicze, lampy łukowe, lampy nurkowe, lampy olejowe, lampy oświetleniowe, lampy uliczne, lampy ultrafioletowe do celów innych niż lecznicze, lampy wyładowcze elektryczne do oświetlenia, latarki, lampy luminescencyjne oświetleniowe, żarniki elektryczne do ogrzewania, lampy oświetleniowe, urządzenia bezpieczeństwa do oświetlenia, urządzenia i instalacje do oświetlenia, urządzenia do oświetlenia pojazdów, oświetlenie sufitowe, żarówki oświetleniowe, palniki bakteriobójcze, reflektory do pojazdów, światła do pojazdów, urządzenia oświetleniowe w pojazdach, instalacja oświetleniowa do pojazdów powietrznych, reflektory do lamp, reflektory samochodowe, światła do rowerów, lampy kierunkowskazów do samochodów, instalacje do sauny, włókna magnezowe do oświetlenia, elektryczne żarniki do lamp, palniki żarowe, żarówki elektryczne.

(111) 191934 (220) 2005 06 03 (210) 295947
(151) 2007 06 21 (441) 2005 09 05
(732) WOJNAROWSCY Spółka z o.o., Katowice, PL.
(540)



Kolor znaku: pomarańczowy, biały, granatowy
(531) 26.4.2, 27.5.1, 29.1.13
(510), (511) 09 bezpieczniki, lampy błyskowe, światła błyskowe, żarówki do lamp błyskowych, boje sygnalizacyjne, boje znakowe do oznakowania torów wodnych, lampy do ciemni fotograficznych, znaki drogowe świecące lub mechaniczne, lampy optyczne, rurowe lampy wyładowcze elektryczne inne niż do oświetlenia, lampy wzmacniające, migacze, neony reklamowe, włókna optyczne przewodzące promienie świetlne, baterie do oświetlenia, urządzenia elektryczne do zwabiania i zabijania owadów, lampy na promienie rentgenowskie nie do celów medycznych, lampy elektronowe próżniowe, latarnie sygnalizacyjne, sygnalizatory, szyldy świecące, ściemniacze światła, elektroniczne wskaźniki emitujące światło, kable światłowodowe, obciążenia świetlne, lampy i zawory termoelektronowe, znaki nawigacyjne świetlne, 11 oświetlenie acetylenowe, lampy bakteriobójcze do oczyszczania powietrza, palniki bakteriobójcze, lampki elektryczne na choinkę, świecące numery do domów, lampy gazowe, lampy górnicze, żarówki do kierunkowskazów w pojazdach, lampy laboratoryjne, lampiony, palniki do lamp, reflektory do lamp, rury do lamp, szkła do lamp, lampy bakteriobójcze do oczyszczania powietrza, lampy bezpieczeństwa, lampy do aparatów projekcyjnych, lampy do oświetlenia akwariów, lampy do układania włosów, lampy elektryczne, oprawki do lamp elektrycznych, lampy luminescencyjne rurowe do oświetlenia, lampy lutownicze, spawalnicze, lampy łukowe, lampy nurkowe, lampy olejowe, lampy oświetleniowe, lampy uliczne, lampy ultrafioletowe do celów innych niż lecznicze, lampy wyładowcze elektryczne do oświetlenia, latarki, lampy luminescencyjne oświetleniowe, żarniki elektryczne do ogrzewania,

lampy oświetleniowe, urządzenia bezpieczeństwa do oświetlenia, urządzenia i instalacje do oświetlenia, urządzenia do oświetlenia pojazdów, oświetlenie sufitowe, żarówki oświetleniowe, palniki bakteriobójcze, reflektory do pojazdów, światła do pojazdów, urządzenia oświetleniowe w pojazdach, instalacja oświetleniowa do pojazdów powietrznych, reflektory do lamp, reflektory samochodowe, światła do rowerów, lampy kierunkowskazów do samochodów, instalacje do sauny, włókna magnezowe do oświetlania, elektryczne żarniki do lamp, palniki żarowe, żarówki elektryczne.

(111) **191935** (220) 2005 06 03 (210) 295952
 (151) 2007 06 04 (441) 2005 09 05
 (732) TELEWIZJA POLSKA Spółka Akcyjna, Warszawa, PL.
 (540)



AMELIA PYSIA

Kolor znaku: żółty, czerwony, niebieski, zielony, czarny
 (531) 2.3.25, 27.5.1, 29.1.15

(510), (511) **03** środki wybielające, czyszczące i perfumeryjne, mydła, kosmetyki, płyny do pielęgnacji włosów, środki do czyszczenia zębów, **05** produkty farmaceutyczne, sanitarne, substancje dietetyczne do celów leczniczych, żywność dla niemowląt dietetyczna do celów leczniczych, napoje do celów dietetycznych, plastry, materiały opatrunkowe, środki odkażające, **09** nośniki do rejestracji dźwięku i danych, płyty, dyski z nagraniami, automaty sprzedające przez wrzucenie monety, sprzęt przetwarzający dane i komputery, audio-wizualne urządzenia do nauki, urządzenia do transmisji multimedialnych, karty magnetyczne, pióra elektroniczne, suflery telewizyjne, programy komputerowe, telewizyjne, audycje, filmy i reportaże utrwalane w formie multimedialnej, gry telewizyjne i komputerowe, **15** instrumenty muzyczne, szafy grające, **16** wydawnictwa, czasopiśma, książki, albumy, broszury, periodyki i publikacje nieperiodyczne, fotografie, materiały piśmienne, kleje do materiałów piśmiennych lub do celów domowych, artykuły szkoleniowe i instruktażowe, adresarki, karty z życzeniami, **18** skóra i imitacje skóry, wyroby z tych materiałów (nie ujęte w innych klasach), torby podróżne, parasolki, parasole, teczki, tornistry, **20** wyroby z drewna, korka, trzciny, wikliny, rogu, kości słoniowej, bursztynu i ich imitacji nie ujęte w innych klasach, **24** tekstylia i wyroby włókiennicze nie ujęte w innych klasach, **25** odzież, obuwie, nakrycia głowy, **28** gry i zabawki, artykuły sportowe i gimnastyczne nie ujęte w innych klasach, ozdoby choinkowe, karty do gry, **29** mięso, ryby, drób, ekstrakty mięsne, konserwowane, suszone i gotowane owoce i warzywa, galaretka, dżemy, kompoty, jaja, mleko, produkty mleczne, oleje i tłuszcze jadalne, **30** herbata, kawa, kakao, cukier, ryż, produkty zbożowe, wyroby cukiernicze i słodczyce, lody, miód, proszek do pieczenia, **32** wody i inne napoje bezalkoholowe, napoje owocowe i soki owocowe, syropy, **34** tytoń, papierosy, cygara, przybory dla palaczy, zapałki, **35** usługi reklamowe i produkcja reklam w systemie multimedialnym, usługi w zakresie marketingu i public relations, organizacja wystaw handlowych i reklamowych, dystrybucja materiałów i towarów reklamowych, zgrupowanie na rzecz osób trzecich różnych towarów pozwalające nabywcy wygodnie je oglądać w sklepie wielobranżowym i w hurtowni, **38** przekazywanie fonii i/lub wizji także w systemie cyfrowym poprzez sieci komunikacyjne, w tym sieć telewizyjną, satelitarną i internet, rozpowszechnianie programów, reportaży i konkursów telewizyjnych lub radiowych, teleturniejów, zbieranie i przekazywanie wiadomości poprzez sieci komunikacyjne, w tym sieć telewizyjną, satelitarną i internet, usługi teletekstowe i audiotekstowe, usługi organizowania systemów transmisyjnych, **41** organizowanie, montaż i produkcja programów i imprez artystycznych, estradowych, sportowych, rekreacyjnych, usługi nauki i szkoleń w dziedzinie multimedialnej, organizowanie konkursów multimedialnych, organizowanie

imprez o charakterze edukacyjnym i kulturalnym, usługi wynajmu nagrań i studiów nagrań, produkcja filmów, realizacja spektakli, realizowanie usług teletekstowych i audiotekstowych, **42** opracowywanie i wdrażanie programów komputerowych, wykonywanie opinii i badań w dziedzinie multimedialnej, prognozy pogody, usługi administrowania prawami własności intelektualnej, udzielania licencji z praw własności intelektualnej, pośrednictwa w obrocie prawami własności intelektualnej.

(111) **191936** (220) 2005 06 03 (210) 295953
 (151) 2007 06 04 (441) 2005 09 05
 (732) TELEWIZJA POLSKA Spółka Akcyjna, Warszawa, PL.
 (540)



BAZYLI ERYK

Kolor znaku: niebieski, czerwony, żółty, zielony, czarny
 (531) 2.1.25, 27.5.1, 29.1.15

(510), (511) **03** środki wybielające, czyszczące i perfumeryjne, mydła, kosmetyki, płyny do pielęgnacji włosów, środki do czyszczenia zębów, **05** produkty farmaceutyczne, sanitarne, substancje dietetyczne do celów leczniczych, żywność dla niemowląt dietetyczna do celów leczniczych, napoje do celów dietetycznych, plastry, materiały opatrunkowe, środki odkażające, **09** nośniki do rejestracji dźwięku i danych, płyty, dyski z nagraniami, automaty sprzedające przez wrzucenie monety, sprzęt przetwarzający dane i komputery, audio-wizualne urządzenia do nauki, urządzenia do transmisji multimedialnych, karty magnetyczne, pióra elektroniczne, suflery telewizyjne, programy komputerowe, telewizyjne, audycje, filmy i reportaże utrwalane w formie multimedialnej, gry telewizyjne i komputerowe, **15** instrumenty muzyczne, szafy grające, **16** wydawnictwa, czasopiśma, książki, albumy, broszury, periodyki i publikacje nieperiodyczne, fotografie, materiały piśmienne, kleje do materiałów piśmiennych lub do celów domowych, artykuły szkoleniowe i instruktażowe, adresarki, karty z życzeniami, **18** skóra i imitacje skóry, wyroby z tych materiałów (nie ujęte w innych klasach), torby podróżne, parasolki, parasole, teczki, tornistry, **20** wyroby z drewna, korka, trzciny, wikliny, rogu, kości słoniowej, bursztynu i ich imitacji nie ujęte w innych klasach, **24** tekstylia i wyroby włókiennicze nie ujęte w innych klasach, **25** odzież, obuwie, nakrycia głowy, **28** gry i zabawki, artykuły sportowe i gimnastyczne nie ujęte w innych klasach, ozdoby choinkowe, karty do gry, **29** mięso, ryby, drób, ekstrakty mięsne, konserwowane, suszone i gotowane owoce i warzywa, galaretka, dżemy, kompoty, jaja, mleko, produkty mleczne, oleje i tłuszcze jadalne, **30** herbata, kawa, kakao, cukier, ryż, produkty zbożowe, wyroby cukiernicze i słodczyce, lody, miód, proszek do pieczenia, **32** wody i inne napoje bezalkoholowe, napoje owocowe i soki owocowe, syropy, **34** tytoń, papierosy, cygara, przybory dla palaczy, zapałki, **35** usługi reklamowe i produkcja reklam w systemie multimedialnym, usługi w zakresie marketingu i public relations, organizacja wystaw handlowych i reklamowych, dystrybucja materiałów i towarów reklamowych, zgrupowanie na rzecz osób trzecich różnych towarów pozwalające nabywcy wygodnie je oglądać w sklepie wielobranżowym i w hurtowni, **38** przekazywanie fonii i/lub wizji także w systemie cyfrowym poprzez sieci komunikacyjne, w tym sieć telewizyjną, satelitarną i internet, rozpowszechnianie programów, reportaży i konkursów telewizyjnych lub radiowych, teleturniejów, zbieranie i przekazywanie wiadomości poprzez sieci komunikacyjne, w tym sieć telewizyjną, satelitarną i internet, usługi teletekstowe i audiotekstowe, usługi organizowania systemów transmisyjnych, **41** organizowanie, montaż i produkcja programów i imprez artystycznych, estradowych, sportowych, rekreacyjnych, usługi nauki i szkoleń w dziedzinie multimedialnej, organizowanie konkursów multimedialnych, organizowanie

impres o charakterze edukacyjnym i kulturalnym, usługi wynajmu nagrań i studiów nagrań, produkcja filmów, realizacja spektakli, realizowanie usług teletekstowych i audiotekstowych, **42** opracowywanie i wdrażanie programów komputerowych, wykonywanie opinii i badań w dziedzinie multimedialnej, prognozy pogody, usługi administrowania prawami własności intelektualnej, udzielania licencji z praw własności intelektualnej, pośrednictwa w obrocie prawami własności intelektualnej.

(111) **191937** (220) 2005 06 07 (210) 296106
(151) 2007 04 24 (441) 2005 09 19
(732) AKOP s.c. Paulina Marczykiewicz, Krzysztof Kołodziejczak, Katowice, PL.
(540)



(531) 20.5.7, 26.1.4, 27.5.1

(510), (511) **09** areometry, akceleratory cząstek, amperomierze, analizatory powietrza, aparatura do analiz inna niż do celów medycznych, zestawy przyborów do analizy, anody, anteny, alarmy, akumulatory elektryczne, przyrządy antyinferencyjne, urządzenia ostrzegawcze antywłamaniowe, aparaty fotograficzne, apertometry, aparatura i przyrządy astronomiczne, instrumenty do wyznaczania azymutu, barometry, baterie elektryczne, baterie słoneczne, aparatura kontrolna do bojlerów, celowniki czasowe, chromatografy do celów laboratoryjnych, chronografy, urządzenia do regulacji ciepła, ciśnieniomierze, cyklotrony, częstotliwościomierze, urządzenia o wysokiej częstotliwości, dalmierze, czytniki, urządzenia diagnostyczne nie do celów medycznych, wagi wysokiej dokładności, piece do doświadczeń laboratoryjnych, urządzenia elektryczne do dozowania, urządzenia do dozowania, aparatura dyfrakcyjna, dynamometry, ekrany projekcyjne, złącza elektryczne, urządzenia i przyrządy fizyczne, galwanometry, gazometry, gęstościomierze, kalkulatory, kable optyczne, komputerowe urządzenia peryferyjne, komputery, programy komputerowe, aparatura kontrolno-sterująca elektryczna, lasery nie do celów medycznych, omomierze, aparatura i instrumenty optyczne, przyrządy pomiarowe, urządzenia pomiarowe elektryczne, aparatura do pomiarów precyzyjnych, próżniomierze, refraktometry, spektroskopy, spektrografy, wilgotnościomierze, woltomierze, **37** instalowanie, konserwacja i naprawy urządzeń elektrycznych, regeneracja maszyn zużytych lub częściowo zniszczonych, instalowanie, konserwacja i naprawy komputerów, instalowanie i naprawy alarmów przeciwwłamaniowych, eliminowanie zakłóceń w instalacji elektrycznej, usługi informacji o naprawach, **42** doradztwo w sprawach sprzętu komputerowego, badania z zakresu fizyki, badania techniczne w dziedzinie urządzeń elektronicznych i elektrycznych, opracowywanie projektów technicznych w dziedzinie urządzeń elektronicznych i elektrycznych, projektowanie systemów komputerowych, usługi w dziedzinie optoelektroniki i automatyki przemysłowej.

(111) **191938** (220) 2005 06 10 (210) 296276
(151) 2007 05 30 (441) 2005 09 19
(732) Przedsiębiorstwo „ALTAX” Sp. z o.o., Poznań, PL.
(540) proxylor
(510), (511) **02** żywiczny impregnat do drewna.

(111) **191939** (220) 2005 06 14 (210) 296425
(151) 2007 06 04 (441) 2005 09 19
(732) CATIPACK Sp. z o.o., Warszawa, PL.
(540)



Kolor znaku: niebieski, zielony

(531) 10.3.10, 27.5.1, 29.1.12

(510), (511) **16** opakowania z kartonu, papieru, folii i innych tworzyw sztucznych, wszelkiego rodzaju pudełka, torby i torebki do pakowania z tych materiałów, folie i taśmy do pakowania z tworzyw sztucznych, papiery ozdobne i okolicznościowe, etykiety, taśmy papierowe, taśmy przylepne do celów papierniczych lub do użytku domowego, **35** promocja i badania marketingowe, pokazy towarów, doradztwo w zakresie opakowań, organizacja wystaw i targów w celach handlowych i reklamowych, prowadzenie sklepu/hurtowni z opakowaniami, usługi w zakresie prowadzenia internetowej sprzedaży opakowań, kojarzenie kontrahentów handlowych w zakresie opakowań, prowadzenie kampanii reklamowych, **39** dystrybucja materiałów do pakowania, **42** projektowanie opakowań, katalogów z opakowaniami.

(111) **191940** (220) 2005 06 15 (210) 296533
(151) 2007 06 20 (441) 2005 09 19
(732) Przedsiębiorstwo Produkcyjne BI-ES COSMETIC Beata Piotrowska, Sławomir Piotrowski, Jarosław Drozd Spółka jawna, Kamień Duży, PL.
(540) TAXI

(510), (511) **03** wyroby perfumeryjne i toaletowe, perfumy, wody toaletowe, wody perfumowane, wody kolońskie, dezodoranty i środki przeciw poceniu, antyperspiranty, olejki eteryczne, olejki do kąpiei, sole kosmetyczne do kąpiei, mydła i płyny myjące, preparaty do kąpiei, kosmetyki, środki kosmetyczne, kremy, emulsje, płyny, żele, oliwki, pianki i balsamy do skóry, środki do pielęgnacji ciała, środki do mycia i pielęgnacji włosów, płyny i lotony do pielęgnacji włosów, odżywki, pianki, lakiery do włosów, środki do kosmetyki upiększającej i makijażu oraz demakijażu, środki do pielęgnacji i malowania ust, środki do pielęgnacji i malowania paznokci, lakiery do paznokci, środki do usuwania lakierów, środki do golenia i po goleniu, środki do depilacji, środki do higieny intymnej, środki do opalania i chroniące przed promieniowaniem ultrafioletowym, środki do samoopalania, pudry do makijażu, pudry po kąpiei, pudry higieniczne, środki do pielęgnacji zębów i jamy ustnej, środki do czyszczenia zębów, artykuły toaletowe, toaletowe środki sanitarne, wyroby chemii gospodarczej, preparaty i środki piorące, substancje stosowane w praniu, proszki do prania, detergenty, płyny do płukania tkanin, koncentraty proszków do prania, koncentraty płynów do płukania tkanin, środki do czyszczenia, polerowania, środki do szorowania, środki ściernie, mleczka do czyszczenia i polerowania, antystatyczne preparaty do celów domowych, pasty do podłogi i mebli, preparaty do czyszczenia, polerowania, renowacji i konserwacji mebli wykonanych z drewna, materiałów drewnopodobnych i tworzyw sztucznych, środki do zamaczania bielizny, preparaty do czyszczenia i trawienia, preparaty do usuwania kamienia kotłowego dla celów gospodarstw domowych, mydła do prania, mydła do ożywiania koloru tkanin, środki wybielające stosowane w pralnictwie, środki do prania skóry, płyny do czyszczenia szkła, wywabiacze plam.

(111) **191941** (220) 2005 06 16 (210) 296554
(151) 2007 07 18 (441) 2005 09 19
(732) „Hasco-Lek” Przedsiębiorstwo Produkcji Farmaceutycznej SA, Wrocław, PL.

(540) GIGASTERON DHEA

(510), (511) **05** produkty farmaceutyczne, dietetyczne substancje przystosowane do celów medycznych.

(111) **191942** (220) 2005 06 16 (210) 296556
(151) 2007 07 18 (441) 2005 09 19
(732) „Hasco-Lek” Przedsiębiorstwo Produkcji Farmaceutycznej SA, Wrocław, PL.

(540) MEGASTRIL

(510), (511) **05** produkty farmaceutyczne, dietetyczne substancje przystosowane do celów medycznych.

(111) **191943** (220) 2005 06 16 (210) 296603
(151) 2007 05 24 (441) 2005 09 19
(732) Przedsiębiorstwo Produkcyjne BI-ES COSMETIC Beata Piotrowska, Sławomir Piotrowski, Jarosław Drozd Spółka jawna, Kamień Duży, PL.

(540) BARBADOS

(510), (511) **03** wyroby perfumeryjne i toaletowe, perfumy, wody toaletowe, wody perfumowane, wody kolońskie, dezodoranty i środki

przeciw poceniu, antyperspiranty, olejki eteryczne, olejki do kąpie-
li, sole kosmetyczne do kąpiei, mydła i płyny myjące, preparaty do
kąpiei, kosmetyki, środki kosmetyczne, kremy, emulsje, płyny, żele,
oliwki, pianki i balsamy do skóry, środki do pielęgnacji ciała, środki
do mycia i pielęgnacji włosów, płyny i lotony do pielęgnacji włosów,
odżywki, pianki, lakiery do włosów, środki do kosmetyki upiększa-
jącej i makijażu oraz demakijażu, środki do pielęgnacji i malowania
ust, środki do pielęgnacji i malowania paznokci, lakiery do paznokci,
środki do usuwania lakierów, środki do golenia i po goleniu, środki
do depilacji, środki do higieny intymnej, środki do opalania i chro-
niące przed promieniowaniem ultrafioletowym, środki do samoopa-
lania, pudry do makijażu, pudry po kąpiei, pudry higieniczne, środki
do pielęgnacji zębów i jamy ustnej, środki do czyszczenia zębów, ar-
tykuły toaletowe, toaletowe środki sanitarne, wyroby chemii gospo-
darczej, preparaty i środki piorące, substancje stosowane w praniu,
proszki do prania, detergenty, płyny do płukania tkanin, koncentraty
proszków do prania, koncentraty płynów do płukania tkanin, środki
do czyszczenia, polerowania, środki do szorowania, środki ścierne,
mleczka do czyszczenia i polerowania, antystatyczne preparaty do
celów domowych, pasty do podłogi i mebli, preparaty do czyszcze-
nia, polerowania, renowacji i konserwacji mebli wykonanych z drewna,
materiałów drewnopodobnych i tworzyw sztucznych, środki do
zamaczania bielizny, preparaty do czyszczenia i trawienia, preparaty
do usuwania kamienia kotłowego dla celów gospodarstw domo-
wych, mydła do prania, mydła do ożywiania koloru tkanin, środki
wybielające stosowane w pralnictwie, środki do prania skóry, płyny
do czyszczenia szkła, wywabiacze plam.

(111) **191944** (220) 2005 06 17 (210) 296617
(151) 2007 05 30 (441) 2005 09 19
(732) TELEWIZJA POLSKA Spółka Akcyjna, Warszawa, PL.
(540)

iPSB polski słownik
biograficzny

(531) 26.4.2, 27.5.1
(510), (511) **09** nośniki do rejestracji dźwięku i danych, płyty, dyski
z nagraniami, automaty sprzedające przez wrzucenie monety, sprzęt
przetwarzający dane i komputery, audiowizualne urządzenia do nauki,
urządzenia do transmisji multimedialnych, karty magnetyczne, pióra
elektroniczne, suflery telewizyjne, programy komputerowe, telewizyjne,
audycje, filmy i reportaże utrwalane w formie multimedialnej, gry
telewizyjne i komputerowe, **16** wydawnictwa, czasopisma, książki,
albumy, broszury, periodyki i publikacje nieperiodyczne, fotografie,
materiały piśmienne, artykuły szkoleniowe i instruktażowe, **28** gry i
zabawki, karty do gry, **35** usługi reklamowe i produkcja reklam w
systemie multimedialnym, usługi marketingu i public relations,
organizacja wystaw handlowych i reklamowych, dystrybucja materiałów
i towarów reklamowych, **38** przekazywanie fonii i/lub wizji także w
systemie cyfrowym poprzez sieci komunikacyjne, w tym sieć telewizyjną,
satelitarną i internet, rozpowszechnianie programów, reportaży i
konkursów telewizyjnych lub radiowych, teleturniejów, zbieranie i
przekazywanie wiadomości poprzez sieci komunikacyjne, w tym sieć
telewizyjną, satelitarną i internet, usługi teletekstowe i audiotekstowe,
usługi organizowania systemów transmisyjnych, **41** organizowanie,
montaż i produkcja programów i imprez artystycznych, estradowych,
sportowych, rekreacyjnych, usługi organizowania nauki i szkoleń w
dziedzinie multimedialnej, organizowanie konkursów multimedialnych,
organizowanie imprez o charakterze edukacyjnym i kulturalnym, usługi
wynajmu nagrań i studiów nagrań, produkcja filmów, realizacja spektakli,
przygotowywanie produktów teletekstowych i audiotekstowych, **42**
opracowywanie i wdrażanie programów komputerowych, wykonywanie
opinii i badań w dziedzinie multimedialnej, prognozy pogody, usługi
administrowania prawami własności intelektualnej, udzielania licencji
z praw własności intelektualnej, pośrednictwa w obrocie prawami
własności intelektualnej.

(111) **191945** (220) 2005 06 20 (210) 296722
(151) 2007 05 30 (441) 2005 10 03
(732) „R.P.H. PAPIER” Przedsiębiorstwo Handlowo-Usługowo-
Produkcyjne Renata Urbanek, Poznań, PL.

(540)



(531) 2.1.15, 2.1.22, 2.1.23
(510), (511) **16** bibuły, butelki z kartonu i papieru, chusteczki papierowe,
chorągiewki papierowe, obwoluty i okładki papierowe, torebki i reklamówki
papierowe, kartoniki do ciast, tacki i podkładowe do tortu, woreczki
papierowe do chleba, ręczniki papierowe, papiery, pergaminy, karton i
tektura introligatorska, taśmy do pakowania, rolki kasowe, serwetki
papierowe, **40** usługi w zakresie cięcia papieru i tektury.

(111) **191946** (220) 2005 06 21 (210) 296768
(151) 2007 06 06 (441) 2005 10 03
(732) Firma Handlowa „Cheap-But”, Robert Chojnowski, Łomża, PL.
(540)

CTO
CENTRUM TANIEGO OBUWIA

Kolor znaku: pomarańczowy, czarny, biały

(531) 27.5.1, 29.1.13
(510), (511) **09** obuwie zabezpieczające przed wypadkami, promieniowaniem,
ogniem, **10** obuwie ortopedyczne, wkładki ortopedyczne do obuwia, **21**
kopyta do obuwia stosowane jako prawidła, napinacze, łyżki do obuwia,
szczotki do obuwia, nieelektryczne urządzenia do czyszczenia obuwia,
25 buty, cholewki do butów, czubki do butów, drewniaki, getry,
kalosze, kamasze, obcasy do butów, okucia do butów, paski do butów,
środki antypoślizgowe do butów, buty narciarskie, buty piłkarskie,
buty plażowe, obuwie sportowe, buty obuwie, pantofle, podeszwy butów,
półbuty, buty sznurowane, sandały, buty rybackie, **35** badanie rynku,
doradztwo specjalistyczne w sprawach działalności gospodarczej,
ekspertyzy w działalności gospodarczej, opinie, sondaże, organizowanie
wystaw lub targów w celach handlowych lub reklamowych, pokazy towarów,
promocja sprzedaży stosowana dla osób trzecich, zaopatrzenie osób
trzecich stosowane jako zakupy i sprzedaż produktów dla innych
przedsiębiorstw, w zakresie w/w towarów w klasach: 09,10, 21,25 oraz
wszelkich towarów obuwniczych z klas 28,18, usługi umożliwiające
odbiorcom dogodny wybór i zakup towarów w hurtowni i sklepach ze
sprzętem i wyrobami w zakresie w/w towarów w klasach: 09,10,21,25
oraz wszelkich towarów obuwniczych z klas: 28,18.

(111) **191947** (220) 2005 06 21 (210) 296783
(151) 2007 07 17 (441) 2005 10 03
(732) QUALUMB Krzysztof Jakubowski, Poznań, PL.
(540)

Espresso

(531) 27.5.1
(510), (511) **06** figurki, statuetki z metali nieszlachetnych, klucze,
kółka metalowe i łańcuszki do kluczy, nasadki metalowe na łaski,
pojemniki metalowe, kasetki na pieniądze, pudełka metalowe,
metalowe zamknięcia do toreb, zamki do toreb metalowe, **14** etui na zegarki,
breloczki (biżuteria), breloczki ozdobne, breloczki i do kluczy,
kolczyki, ozdoby z kości słoniowej, spinki do krawatów, szpilki do krawatów,
łańcuszki, spinki do mankietów, mechanizmy do zegarków, medale,
monety, szpilki ozdobne, stopery, tarcze zegarów i zegarków,
zegarki, bransoletki do zegarków, koperty do zegarków, łańcuszki do zegarków,
szkiełka do zegarków, zegarki na rękę, zegary, mechanizmy do zegarków,
wskazówki do zegarków, **16** albumy, kulki do piór kulkowych,
notesy podręczne, notatniki, obsadki do piór, ołówki, oprawy do ołówków,
pióra wieczne, plakaty, przybory do pisania (materiały

piśmienne), przybory do pisania (zestawy), przybory szkolne (artykuły piśmienne), pióra ze stali, stalówki, stalówki ze złota, zakładki do książek, **18** aktówki, aktówki dyplomatki, skóra bydlęca i imitacja skóry, portfele na karty wizytowe, kije do parasoli, etui skórzane na klucze (breloki skórzane), laski, laski (rączki), parasole, pokrowce na parasole, parasole przeciwsłoneczne, parasolki, paski skórzane, pasy żołnierskie, pokrowce na parasole, portfele, portmonetki, portmonetki nie z metali szlachetnych, pudełka ze skóry, rączki do parasoli, sakiewki nie z metali szlachetnych, sakiewki ze skóry, skóra (imitacja), skórzane paski, torebki, torebki damskie, walizki, walizeczki.

(111) **191948** (220) 2005 06 21 (210) 296789
 (151) 2007 06 13 (441) 2005 10 03
 (732) Bahlsen Sweet Sp. z o.o., Skawina, PL.
 (540)



Kolor znaku: niebieski i odcienie, biały, popielaty
 (531) 2.7.4, 2.7.16, 2.7.23, 25.1.5, 25.1.15, 29.1.13
 (510), (511) **30** wyroby cukiernicze, ciastka.

(111) **191949** (220) 2005 06 21 (210) 296801
 (151) 2007 06 04 (441) 2005 10 03
 (732) Reno Schuhcentrum GmbH, Thaleischweiler-Fröschen, DE.
 (540) RENO - buty, których już nie oddam !

(510), (511) **03** środki wybielające i inne substancje stosowane w praniu, środki do czyszczenia, polerowania, szorowania i ścierania, mydła, środki perfumeryjne, olejki eteryczne, kosmetyki, płyny do pielęgnacji włosów, środki do czyszczenia zębów, **09** urządzenia i przyrządy: naukowe, żeglarskie, geodezyjne, fotograficzne, kinematograficzne, optyczne, wagowe, pomiarowe, sygnalizacyjne, kontrolne, do ratowania życia, do celów dydaktycznych, urządzenia i przyrządy przewodzące, przełączające, transformujące, akumulatorowe i kontrolno-sterujące, urządzenia do nagrywania, transmisji lub reprodukcji dźwięku lub obrazu, magnetyczne nośniki danych, płyty (dyski) z nagraniami, automaty sprzedające i mechanizmy do urządzeń uruchamianych przez wrzucenie monety, kasy sklepowe, maszyny liczące, sprzęt przetwarzający dane i komputery, urządzenia do gaszenia ognia, **14** metale szlachetne i ich stopy, wyroby z metali szlachetnych lub pokrywane nimi, nie ujęte w innych klasach, wyroby jubilerskie, kamienie szlachetne, przyrządy zegarmistrzowskie i chronometryczne, **18** skóra i imitacje skóry, wyroby z tych materiałów, nie ujęte w innych klasach, skóry zwierzęce, skóry surowe, walizy i torby podróżne, parasolki, parasole i laski, bicz, uprząże i wyroby rymarskie, **25** odzież, obuwie, nakrycia głowy, **28** gry i zabawki, artykuły sportowe i gimnastyczne nie ujęte w innych klasach, ozdoby choinkowe.

(111) **191950** (220) 2005 06 22 (210) 296873
 (151) 2007 05 31 (441) 2005 10 03
 (732) Telewizja Polska S.A., Warszawa, PL.
 (540)



(531) 26.4.2, 27.5.1
 (510), (511) **03** środki wybielające, czyszczące i perfumeryjne, mydła, kosmetyki, płyny do pielęgnacji włosów, środki do czyszczenia

zębów, **05** produkty farmaceutyczne, sanitarne, substancje dietetyczne do celów leczniczych, żywność dla niemowląt dietetyczna do celów leczniczych, napoje do celów dietetycznych, plastry, materiały opatrunkowe, środki odkażające, **09** nośniki do rejestracji dźwięku i danych, płyty, dyski z nagraniami, automaty sprzedające przez wrzucenie monety, sprzęt przetwarzający dane i komputery, audio-wizualne urządzenia do nauki, urządzenia do transmisji multimedialnych, karty magnetyczne, pióra elektroniczne, suflery telewizyjne, programy komputerowe, telewizyjne, audycje, filmy i reportaże utrwalane w formie multimedialnej, gry telewizyjne i komputerowe, **15** instrumenty muzyczne, szafy grające, **16** wydawnictwa, czasopiśmie, książki, albumy, broszury, periodyki i publikacje periodyczne; fotografie, materiały piśmienne, kleje do materiałów piśmiennych lub docelów domowych; artykuły szkoleniowe i instruktażowe /adresarki/ karty z życzeniami, **18** skóra i imitacje skóry, wyroby z tych materiałów /nie ujęte w innych klasach/, torby podróżne, parasolki, parasole, teczki, tornistry, **20** wyroby z drewna, korka, trzciny, wikliny, rogu, kości słoniowej, bursztynu i ich imitacji nie ujęte w innych klasach, **24** tekstylia i wyroby włókiennicze nie ujęte w innych klasach, **25** odzież, obuwie, nakrycia głowy, **28** gry i zabawki, artykuły sportowe i gimnastyczne nie ujęte w innych klasach, ozdoby choinkowe, karty do gry, **29** mięso, ryby, drób, ekstrakty mięsne, konserwowane, suszone i gotowane owoce i warzywa, galaretki, dżemy, kompoty, jaja, mleko, produkty mleczne, oleje i tłuszcze jadalne, **30** herbata, kawa, kakao, cukier, ryż, produkty zbożowe, wyroby cukiernicze i słodczyce, lody, miód, proszek do pieczenia, **32** wody i inne napoje bezalkoholowe, napoje owocowe i soki owocowe, syropy, **34** tytoń, papierosy, cygara, przybory dla palaczy, zapałki, **35** usługi reklamowe i produkcja reklam w systemie multimedialnym, usługi w zakresie marketingu i public relations, organizacja wystaw handlowych i reklamowych, dystrybucja materiałów i towarów reklamowych. zgrupowanie na rzecz osób trzecich wyżej wymienionych produktów towarów pozwalające nabywcy wygodnie je oglądać w sklepie wielobranżowym i w hurtowni, **38** przekazywanie fonii i/lub wizji także w systemie cyfrowym poprzez sieci komunikacyjne, w tym sieć telewizyjną, satelitarną i internet, rozpowszechnianie programów, reportaży i konkursów telewizyjnych lub radiowych, teleturów; zbieranie i przekazywanie wiadomości poprzez sieci komunikacyjne, w tym sieć telewizyjną, satelitarną i internet usługi teletekstowe i audiotekstowe; usługi organizowania systemów transmisyjnych, **41** organizowanie, montaż i produkcja programów i imprez artystycznych, estradowych, sportowych, rekreacyjnych; usługi nauki i szkoleń w dziedzinie multimedialnej; organizowanie konkursów multimedialnych, organizowanie imprez o charakterze edukacyjnym i kulturalnym, usługi wynajmu nagrań i studiów nagrań, produkcja filmów, realizacja spektakli, przygotowywanie produktów teletekstowych i audiotekstowych, **42** opracowywanie i wdrażanie programów komputerowych; wykonywanie opinii i badań w dziedzinie multimedialnej, prognozy pogody; usługi administrowania prawami własności intelektualnej, udzielania licencji z praw własności intelektualnej, pośrednictwa w obrocie prawami własności intelektualnej.

(111) **191951** (220) 2005 06 23 (210) 296893
 (151) 2007 07 24 (441) 2005 10 03
 (732) PPH ALMAX Marianna Kurowska, Zduńska Wola, PL.
 (540)



Kolor znaku: amarant, biały
 (531) 25.1.15, 26.4.2, 27.5.1, 29.1.12
 (510), (511) **25** bluzki, spódnice, garsonki, sukienki, żakiety.

(111) **191952** (220) 2005 06 24 (210) 296940
 (151) 2007 06 05 (441) 2005 10 03
 (732) Zakład Przetwórstwa Spożywczego „GH” S.C. Wojciech Hlawsa, Wanda Grudzińska, Klaudia Malczyk, Michał Hlawsa, Sosnowiec, PL.

(540)



(531) 11.1.1, 17.1.2, 26.4.2, 27.5.1

(510), (511) **29** konserwowane, gotowane i mrożone: produkty mięsne, owoce i warzywa, galaretki, dżemy, kompoty, mrożone krokiety, potrawy na bazie ryb, pure z pomidorów, przetwory warzywno-mięsne, mrożone pasztety, **30** mrożone potrawy na bazie mąki: pizze, kluski, pierożki, naleśniki, lody spożywcze, miód, melasa /syrupy/, mąka i produkty zbożowe, chleb, wyroby piekarnicze i cukiernicze, słodczyce, napoje na bazie kawy, kakao lub czekolady, mrożone ciasta przekładane mięsem.

(111) **191953** (220) 2005 06 24 (210) 296965

(151) 2007 06 05 (441) 2005 10 03

(732) Przedsiębiorstwo Produkcyjne BI-ES COSMETIC Beata Piotrowska, Sławomir Piotrowski, Jarosław Drozd Spółka jawna, Kamień Duży, PL.

(540)

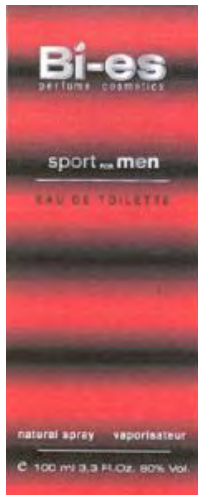

Kolor znaku: srebrny, czerwony, czarny

(531) 25.5.1, 25.5.5, 27.5.1, 29.1.13

(510), (511) **03** wyroby perfumeryjne i toaletowe, perfumy, wody toaletowe, wody perfumowane, wody kolońskie, dezodoranty osobiste, antyperspiranty, olejki eteryczne, olejki do kąpieli, sole kosmetyczne do kąpieli, mydła i płyny myjące, preparaty do kąpieli, kosmetyki, środki kosmetyczne, środki do kosmetyki pielęgnacyjnej i makijażu oraz demakijażu, środki do pielęgnacji ciała, środki do opalania, środki do golenia i po goleniu, środki do depilacji, płyny i lotony do pielęgnacji włosów, odżywki, pianki, lakiery do włosów, lakiery do paznokci, środki do usuwania lakierów, środki do czyszczenia zębów, toaletowe środki sanitarne, środki wybielające i rozjaśniające oraz inne substancje stosowane w praniu, środki do czyszczenia, środki do polerowania, środki do nabłyszczania, środki do szorowania i środki ściernicze.

(111) **191954** (220) 2005 06 27 (210) 297030

(151) 2007 06 27 (441) 2005 10 03

(732) „Time” Spółka z o.o., Warszawa, PL.

(540) ESKOMAT

(510), (511) **16** dzienniki, czasopisma, książki, afisze, plakaty, fotografie, foldery, broszury, reprodukcje fotograficzne, **35** prowadzenie usług w zakresie: agencji reklamowej, badania opinii publicznej, dystrybucji rozpowszechniania materiałów reklamowych - próbek, druków, prospektów, broszur, rozpowszechnianie ogłoszeń reklamowych, reklama radiowa, reklama za pośrednictwem sieci komputerowej,

publikowanie tekstów reklamowych, zarządzania profesjonalną działalnością artystyczną, pozyskiwanie danych do komputerowych baz danych, systematyzacja danych w komputerowych bazach danych, sortowanie danych w bazach komputerowych, uaktualnianie materiałów reklamowych, wynajem czasu reklamowego we wszystkich środkach przekazu, wypożyczanie materiałów reklamowych, organizowanie wystaw w celach handlowych lub reklamowych, przegląd prasy, **38** prowadzenie usług w zakresie: aktualności i wiadomości poprzez agencje informacyjne, emisja radiowa, transmisja programów radiowych, przesyłanie informacji tekstowej obrazowej za pośrednictwem komputerów, poczty elektronicznej, połączeń ze światową siecią komputerową za pośrednictwem telekomunikacji, przekazy satelitarne, wypożyczanie urządzeń do przesyłania informacji, **41** prowadzenie usług w zakresie: informacji o imprezach rozrywkowych, informacji o rekreacji, organizowanie konkursów edukacyjnych lub rozrywkowych, montaż programów radiowych i telewizyjnych, radiowych programów rozrywkowych, wypożyczanie nagrań dźwiękowych, **42** prowadzenie usług w zakresie: administrowania sieciami stronami komputerowymi, doradztwo w sprawach sprzętu komputerowego, konwersja danych przez programy komputerowe, tworzenie i utrzymywanie stron internetowych dla osób trzecich, wypożyczanie oprogramowania komputerowego.

(111) **191955** (220) 2005 06 28 (210) 297053

(151) 2007 06 27 (441) 2005 10 03

(732) CERAMIKA SERWIS Spółka z o.o., Opoczno, PL.

(540) CERAMIKA SERWIS

(510), (511) **40** obróbka metali.(111) **191956** (220) 2005 06 28 (210) 297092

(151) 2007 07 03 (441) 2005 10 03

(732) LU POLSKA Spółka Akcyjna, Warszawa, PL.

(540) Go!

(510), (511) **30** herbata, paszteciki (słodkie lub słone), ciastka (słodkie lub słone), ciasteczka, produkty zbożowe, płatki śniadaniowe, dania gotowe częściowo lub całkowicie zrobione z wyrobów piekarniczych, chleb, sucharki, herbatniki (słodkie lub słone), wafle, wafle naleśnikowe, wszystkie te produkty zwykłe i/lub z polewą i/lub nadziewane i/lub aromatyzowane, słone lub słodkie przekąski z herbatników, wyrobów piekarniczych, ciasta, rzadkiego ciasta, wyroby cukiernicze, słodczyce, batony, lody, kremy mrożone, słodkie sosy, wszystkie wyżej wymienione produkty z lub bez aromatów owocowych lub zawierające owoce.

(111) **191957** (220) 2005 06 28 (210) 297095

(151) 2007 07 03 (441) 2005 10 03

(732) LU POLSKA Spółka Akcyjna, Warszawa, PL.

(540)



Kolor znaku: żółty, pomarańczowy, brązowy

(531) 26.13.1, 27.5.1, 29.1.1, 29.1.7

(510), (511) **30** herbata, paszteciki (słodkie lub słone), ciastka (słodkie lub słone), ciasteczka, produkty zbożowe, płatki śniadaniowe, dania gotowe częściowo lub całkowicie zrobione z wyrobów piekarniczych, chleb, sucharki, herbatniki (słodkie lub słone), wafle, wafle naleśnikowe, wszystkie te produkty zwykłe i/lub z polewą i/lub nadziewane i/lub aromatyzowane, słone lub słodkie przekąski z herbatników, wyrobów piekarniczych, ciasta, rzadkiego ciasta, wyroby cukiernicze, słodczyce, batony, lody, kremy mrożone, słodkie sosy, wszystkie wyżej wymienione produkty z lub bez aromatów owocowych lub zawierające owoce.

(111) **191958** (220) 2005 06 28 (210) 297096

(151) 2007 07 03 (441) 2005 10 03

(732) LU POLSKA Spółka Akcyjna, Warszawa, PL.

(540)



Kolor znaku: brązowy, żółty, biały

(531) 26.13.1, 27.5.1, 29.1.7

(510), (511) **30** herbata, paszteciki (słodkie lub słone), ciastka (słodkie lub słone), ciasteczka, produkty zbożowe, płatki śniadaniowe, dania gotowe częściowo lub całkowicie zrobione z wyrobów piekarniczych, chleb, sucharki, herbatniki (słodkie lub słone), wafle, wafle naleśnikowe, wszystkie te produkty zwykłe i/lub z polewą i/lub nadziewane i/lub aromatyzowane, słone lub słodkie przekąski z herbatników, wyrobów piekarniczych, ciasta, rzadkiego ciasta, wyroby cukiernicze, słodczyce, batony, lody, kremy mrożone, słodkie sosy, wszystkie wyżej wymienione produkty z lub bez aromatów owocowych lub zawierające owoce.

(111) **191959** (220) 2005 06 28 (210) 297097

(151) 2007 07 03 (441) 2005 10 03

(732) LU POLSKA Spółka Akcyjna, Warszawa, PL.

(540) Karmelo Czok

(510), (511) **30** herbata, paszteciki (słodkie lub słone), ciastka (słodkie lub słone), ciasteczka, produkty zbożowe, płatki śniadaniowe, dania gotowe częściowo lub całkowicie zrobione z wyrobów piekarniczych, chleb, sucharki, herbatniki (słodkie lub słone), wafle, wafle naleśnikowe, wszystkie te produkty zwykłe i/lub z polewą i/lub nadziewane i/lub aromatyzowane, słone lub słodkie przekąski z herbatników, wyrobów piekarniczych, ciasta, rzadkiego ciasta, wyroby cukiernicze, słodczyce, batony, lody, kremy mrożone, słodkie sosy, wszystkie wyżej wymienione produkty z lub bez aromatów owocowych lub zawierające owoce.

(111) **191960** (220) 2005 06 28 (210) 297098

(151) 2007 07 03 (441) 2005 10 03

(732) LU POLSKA Spółka Akcyjna, Warszawa, PL.

(540) Duo Czok

(510), (511) **30** herbata, paszteciki (słodkie lub słone), ciastka (słodkie lub słone), ciasteczka, produkty zbożowe, płatki śniadaniowe, dania gotowe częściowo lub całkowicie zrobione z wyrobów piekarniczych, chleb, sucharki, herbatniki (słodkie lub słone), wafle, wafle naleśnikowe, wszystkie te produkty zwykłe i/lub z polewą i/lub nadziewane i/lub aromatyzowane, słone lub słodkie przekąski z herbatników, wyrobów piekarniczych, ciasta, rzadkiego ciasta, wyroby cukiernicze, słodczyce, batony, lody, kremy mrożone, słodkie sosy, wszystkie wyżej wymienione produkty z lub bez aromatów owocowych lub zawierające owoce.

(111) **191961** (220) 1998 04 15 (210) 186003

(151) 2007 07 17

(732) „DESA” Dzieła Sztuki i Antyki Spółka z o.o., Kraków, PL.

(540)



(531) 27.5

(510), (511) **08** sztucce, wyroby kowalskie, wyroby nożownicze, narzędzia ręczne sterowane ręcznie, biała broń, **09** aparaty i przyrządy naukowe, nawigacyjne, geodezyjne, elektryczne, fotograficzne, kinematograficzne, optyczne, do ważenia, pomiarowe, do nauczania, aparaty do rejestracji przekazu, odtwarzania dźwięków i obrazów, kasy rejestrujące, maszyny do liczenia, **13** broń palna, **14** wyroby jubilerskie, mianowicie imitacje oraz wyroby z metali szlachetnych, ich stopów oraz kamieni, biżuteria, rzeźby, figurki, kamienie szlachetne, zegary, **16** obrazy, grafiki, **18** skóra i imitacje skóry oraz wyroby z tych

materiałów, kufry, walizki, parasole, laski, wyroby rymarskie, **19** rzeźby z kamienia, marmuru i ich imitacji, **20** meble, lustra, ramy do obrazów, wyroby z drewna, korka, trzciny, sitowia, wikliny, rogu, kości, kości słoniowej, fiszbinu, szylkretu, bursztynu, masy perłowej, pianki plastycznej, rzeźby, **21** narzędzia ręczne i naczynia dla gospodarstw domowych lub kuchenne, wyroby ze szkła, porcelany, fajansu, figurki z porcelany, szkła, terakoty i ich imitacji, przybory toaletowe, **27** wyposażenie mieszkań zwłaszcza dywany, kilimy, makaty, słomianki i inne wykładziny podłogowe, **35** usługi w zakresie obrotu dziełami sztuki, zwłaszcza malarstwa, grafiki, rzeźby, wyrobami medalierskimi, militariami, instrumentami muzycznymi, wyrobami sztuki użytkowej, wyrobami rzemiosła artystycznego, usługi pośrednictwa w zakresie sprzedaży dzieł sztuki, zwłaszcza malarstwa, grafiki, rzeźby, wyrobów medalierskich, militariów, instrumentów muzycznych, wyrobów sztuki użytkowej, wyrobów rzemiosła artystycznego, aukcje przedmiotów, zwłaszcza dzieł sztuki, prowadzenie licytacji rzeczy ruchomych, usługi komisów w zakresie numizmatyki, filatelistyki, felerystyki (pieczęcie), **36** pośrednictwo w obrocie zabytkowymi nieruchomościami, udzielanie pożyczek pod zastaw dzieł sztuki i innych rzeczy ruchomych, wycena dzieł sztuki zwłaszcza malarstwa, grafiki, rzeźby, wyrobów medalierskich, militariów, instrumentów muzycznych, wyrobów sztuki użytkowej, wyrobów rzemiosła artystycznego, **37** konserwacja dzieł sztuki, wyrobów medalierskich, militariów, instrumentów muzycznych, wyrobów rzemiosła artystycznego i sztuki użytkowej, konserwacja mebli, renowacja odzieży, **41** upowszechnianie sztuki poprzez organizowanie wystaw dzieł sztuki, prowadzenie wykładów popularyzatorskich z zakresu kultury i sztuki oraz organizowanie kursów w dziedzinie kultury i sztuki, wypożyczanie dzieł sztuki dla wystaw muzealnych, usługi wydawnicze, **42** usługi plastyczne polegające na projektowaniu wnętrz oraz przygotowywaniu dokumentacji fotograficznej, opiniowanie i stwierdzanie autentyczności dzieł sztuki.

(111) **191962** (220) 2000 09 12 (210) 223909

(151) 2007 08 01

(732) Bolton Alimentari S.p.A., Cermenate, IT.

(540)



Kolor znaku: granatowy, biały, czerwony, niebieski, zielono-żółty, żółty

(531) 3.9, 26.1, 27.5, 29.1

(510), (511) **29** tuńczyk, tuńczyk konserwowany, ekstrakt z tuńczyka.(111) **191963** (220) 2003 05 07 (210) 264472

(151) 2007 07 13 (441) 2003 11 17

(732) Asbach GmbH, Rüdesheim am Rhein, DE.

(540)



Kolor znaku: brązowy i odcienie, żółty, miodowy

(531) 8.1.19, 19.7.25, 29.1.13

(510), (511) **30** kawa, herbata, kakao, słodczyce, wyroby cukiernicze, czekolady, praliny, praliny nadziewane brandy lub winem, lody.(111) **191964** (220) 2004 02 20 (210) 276633

(151) 2007 07 05 (441) 2004 05 31

(732) TBD Spółka Akcyjna, Dębica, PL.

(540)



Kolor znaku: popielaty, czerwony

(531) 21.1.1, 27.5.1, 29.1.1, 29.1.6

(510), (511) **41** usługi szkoleniowe.(111) **191965** (220) 2004 02 20 (210) 276634

(151) 2007 07 05 (441) 2004 05 31

(732) TBD Spółka Akcyjna, Dębica, PL.

(540) designer

(510), (511) **02** farby, lakiery.(111) **191966** (220) 2004 07 20 (210) 283451

(151) 2007 07 25 (441) 2004 11 02

(732) OPEN FINANCE S.A., Warszawa, PL.

(540) Open Enterprise

(510), (511) **36** finanse.(111) **191967** (220) 2004 07 20 (210) 283452

(151) 2007 07 25 (441) 2004 11 02

(732) OPEN FINANCE S.A., Warszawa, PL.

(540) Open Ent.

(510), (511) **36** finanse.(111) **191968** (220) 2004 09 27 (210) 285843

(151) 2007 06 26 (441) 2005 01 10

(732) TBD S.A., Dębica, PL.

(540)



Kolor znaku: jasnożółty, jasnozielony, seledynowy

(531) 5.1.3, 5.1.5, 7.1.8, 25.5.2, 27.5.1, 29.1.12

(510), (511) **02** koncentrat silikonowy do gruntowania podłoży mineralnych.(111) **191969** (220) 2004 10 11 (210) 286376

(151) 2007 07 09 (441) 2005 01 24

(732) „GRUPA KAPITAŁOWA POL-DRÓG” Spółka z o.o., Kłębowiec, PL.

(540)



Kolor znaku: granatowy, biały, zielony, czarny

(531) 7.11.10, 26.4.1, 27.5.1, 29.1.14

(510), (511) **07** betoniarki, maszyny do budowy dróg i robót ziemnych, dźwigi, koparki, maszyny do obróbki kamienia, pługi odsnieżne, urządzenia do ubijania, urządzenia do załadunku i wyładunku, walce drogowe, żurawie masztowe, **19** asfalt, beton, półfabrykaty betonowe i gipsowe, płyty konstrukcyjne niemetalowe, rury sztywne niemetalowe, kostka betonowa, kamień, kruszywo, bitum, masy mineralno-asfaltowe, cegły, cement luzem, gips, szamota, szkło dla budownictwa, terakota, wapno, drewno budowlane i obrobione, kształtowniki niemetalowe, konstrukcje stałe i przenośne niemetalowe, ogrodzenia niemetalowe, **35** usługi w zakresie rekla-my, doradztwo w zakresie prowadzenia działalności gospodarczej i zarządzania, badanie rynku, badanie opinii publicznej, **37** budowa i naprawa dróg, autostrad, mostów, ulic, placów, boisk szkolnych i sportowych, wykonywanie robót ziemnych i w zakresie utrzymania dróg, asfaltowanie, budowa przepustów drogowych, ustawianie urządzeń bezpieczeństwa ruchu, wypożyczanie sprzętu budowlanego, nadzór budowlany, eksploatacja kopalni podziemnych i odkrywkowych oraz kamieniołomów, instalowanie, naprawa i konserwacja maszyn dla górnictwa, kopalnictwa i budownictwa, naprawa pojazdów mechanicznych, instalowanie, naprawa i konserwacja silników elektrycznych, prądnic i transformatorów, elektrycznej aparatury rozdzielczej i sterowniczej, obrabiarek i narzędzi mechanicznych, naprawa artykułów użytku domowego, **42** doradztwo budowlane, usługi laboratoryjne w budownictwie, projektowanie drogowe, budowlane i urbanistyczne, wraz z technologią wykonania, **43** hotele i domy turystyczne, restauracje i kawiarnie.(111) **191970** (220) 2004 10 26 (210) 287034

(151) 2007 04 27 (441) 2005 02 07

(732) Firma Handlowo-Usługowa „MARSTAL” Mariusz Józef Uchacz, Kraków, PL.

(540)



Kolor znaku: czarny, biały, czerwony

(531) 26.1.2, 27.5.1, 29.1.13

(510), (511) **35** zgrupowanie na rzecz osób trzech towarów pozwalające nabywcy swobodnie je oglądać w sklepie lub hurtowni z artykułami przemysłowymi, w tym z materiałami budowlanymi, armaturą, wyrobami hutniczymi, doradztwo marketingowe, pośrednictwo handlowe, **36** doradztwo finansowe, doradztwo ubezpieczeniowe, **37** usługi związane ze sprzętaniem wszelkiego typu, **41** różne formy kształcenia nie ujęte w innych klasach, szkolenia, organizowanie rekreacji.(111) **191971** (220) 2004 11 24 (210) 288045

(151) 2007 05 08 (441) 2005 03 07

(732) Polska Telefonia Cyfrowa Sp. z o.o., Warszawa, PL.

(540) eraitpartner

(510), (511) **09** aparaty telefoniczne, przewody, słuchawki telefoniczne, telefony komórkowe, zestawy głośno mówiące, anteny, baterie do tych telefonów, ładowarki, obudowy kolorowe, zestawy słuchawkowe, karty PCMCIA, obudowy, uchwyty i pokrowce do telefonów komórkowych, karty telefoniczne do automatów, karty telefoniczne do telefonów komórkowych, karty sim, urządzenia do przetwarzania informacji, współpracujące z komputerami w zakresie przekazywania dźwięku i obrazu, czyste i zapisane magnetyczne nośniki danych, audio i video, **35** usługi w zakresie reklamy: organizacja kampanii reklamowych, wynajem i sprzedaż miejsca i czasu na reklamy, usługi w zakresie dystrybucji i doręczania prospektów reklamowych, ofert sprzedaży i próbek reklamowych, również za pośrednictwem sieci teleinformatycznych - internetu, pośrednictwo w sprzedaży towarów za pośrednictwem internetu, usługi rejestrowania, kompilacji, systematyzacji pisemnych informacji i ich przekazywaniu za pośrednictwem sieci telefonicznych, internetu, dostarczanie pakietów informacji, tekstów reklamowych dostosowanych do indywidualnych wymagań odbiorcy, usługi informacji o działalności gospodarczej i handlowej, udzielanie informacji telefonicznych w zakresie rozrywki, turystyki, organizacji podróży i oferowanie sprzedaży usług w tym zakresie, usługi świadczone w systemie on-line w zakresie kupna i sprzedaży, sprzedaży aukcyjnej i promocyjnej towarów i usług, usługi w zakresie umożliwiania wymiany informacji i konwersacji w czasie realnym za pośrednictwem sieci teleinformatycznych internet i telefonów komórkowych, **36** usługi w zakresie pośrednictwa w zawieraniu umów ubezpieczeniowych, umów kredytowych za pośrednictwem telefonu i sieci teleinformatycznych internet, sprawdzanie stanu konta za pośrednictwem telefonu i sieci teleinformatycznych internet, umożliwienia dokonywania płatności za pośrednictwem telefonu i internetu, obsługa kart kredytowych za pośrednictwem telefonu i internetu, **38** usługi świadczone przez operatora sieci telefonii ko-

mórkowej w zakresie obsługi połączeń abonentów telefonii komórkowej, usługi przekazywania głosu i obrazu w systemie przekazu fonicznego i cyfrowego, usługi teleksowych i telefaksowych, usługi w zakresie zbierania i przekazywania informacji, przesyłanie informacji tekstowej i obrazowej za pośrednictwem komputerów i sieci informatycznych, przekazywanie danych przy pomocy terminali komputerowych, przesyłanie wiadomości, danych, głosu i obrazu za pomocą przekazu satelitarnego, usługi przekazywania poczty elektronicznej za pośrednictwem sieci telefonii komórkowej i telefonów komórkowych, udostępnianie połączeń z sieciami informatycznymi, wypożyczanie urządzeń służących do przekazywania głosu, obrazu, i danych za pomocą telefonii analogowej, cyfrowej, satelitarnej, udostępnianie stron internetowych za pośrednictwem telefonii komórkowej bezpośrednio na wyświetlaczu aparatu telefonicznego, usługi w zakresie umożliwiania wymiany informacji i konwersacji w czasie realnym za pośrednictwem sieci teleinformatycznych internet i telefonów komórkowych, zbieranie i przekazywanie informacji, przekazywanie informacji lokalnej dotyczącej obszaru na którym znajduje się odbiorca zgodnie z indywidualnymi wymaganiami, **41** usługi nauczania i rozrywki prowadzone za pośrednictwem sieci teleinformatycznych internet i telefonów komórkowych, organizowanie konkursów edukacyjnych i rozrywkowych, organizacja gier rozrywkowych, przeprowadzanie plebiscytów.

(111) **191972** (220) 2005 01 24 (210) 290223
 (151) 2007 05 29 (441) 2005 05 02
 (732) Fabryka Produkcji Specjalnej Spółka z o.o., Bolechowo, PL.
 (540)



Kolor znaku: niebieski

(531) 27.5.1, 29.1.4

(510), (511) **06** konstrukcje metalowe, **13** amunicja, broń palna, łuski nabożowe, materiały wybuchowe, lonty, zapalniki, naboże, pociski do dział, pociski raketowe, taśmy amunicyjne, **40** obróbka mechaniczna metali, nakładanie powłok na metale, kucie, prasowanie i wyłaczanie metali, obróbka plastyczna metali, **42** prace badawczo-rozwojowe w dziedzinie nauk technicznych dla osób trzecich, doradztwo w zakresie produkcji broni i amunicji.

(111) **191973** (220) 2005 02 08 (210) 290884
 (151) 2007 04 27 (441) 2005 05 16
 (732) „TIGER” Dariusz Stanisław Michalczewski, Gdańsk, PL.
 (540)

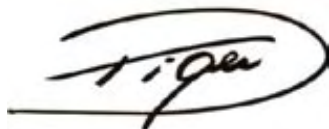

(531) 26.2.1, 26.11.12, 27.5.1

(510), (511) **01** produkty chemiczne przeznaczone dla przemysłu, kleje (spoiwa) przeznaczone dla przemysłu, **03** mydła, środki perfumeryjne, olejki eteryczne, kosmetyki, płyny do pielęgnacji włosów, środki do czyszczenia zębów, **05** produkty farmaceutyczne, środki sanitarne do celów medycznych, **08** wyroby nożownicze, broń ręczna, ostrza (maszynki do golenia), **09** magnetyczne, magneto-optyczne i optyczne nośniki danych, programy komputerowe, komputery, sprzęt przetwarzający dane, urządzenia do nagrywania, transmisji lub reprodukcji dźwięku lub obrazu, **16** papier, tektura i wyroby z tych materiałów, artykuły i materiały piśmienne, **18** skóra, imitacja skóry i wyroby z tych materiałów, walizy i torby podróżne, **19** materiały budowlane niemetalowe, **22** torby i torebki, namioty, brezenty, żagle, **25** odzież, obuwie, nakrycia głowy, **28** gry i zabawki, artykuły sportowe i gimnastyczne, **32** piwo, wody mineralne i gazowane oraz inne napoje bezalkoholowe, napoje owocowe i soki owocowe, syropy i inne preparaty do produkcji napojów, **33** napoje alkoholowe, **35** agencje reklamowe, usługi w zakresie reklamy i działalność

informacyjnej na rzecz osób trzecich, organizowanie, prowadzenie i obsługa kampanii reklamowych, akcji promocyjnych, pokazów towarów, degustacji, prezentacji, aukcji publicznych, reklama telewizyjna, reklama radiowa, reklama prasowa, reklama korespondencyjna, reklama za pośrednictwem sieci komputerowych, produkcja, rozpowszechnianie, uaktualnianie i wynajmowanie materiałów reklamowych, organizowanie targów i wystaw w celach handlowych i/lub reklamowych, pozyskiwanie, systematyzacja i sortowanie informacji do komputerowych baz danych, przetwarzanie danych, zarządzanie zbiorami informatycznymi, wyszukiwanie informacji w komputerowych bazach danych, prezentacje programów komputerowych, reprodukcja elektronicznych nośników danych, **36** usługi i pośrednictwo finansowe, ubezpieczenia, doradztwo finansowe i ubezpieczeniowe, usługi w zakresie obsługi nieruchomości, pośrednictwo w sprawach obrotu nieruchomościami, **41** edukacja, nauczanie w zakresie sportu i rekreacji poprzez świadczenie usług instruktorskich i trenerskich, usługi klubów sportowych, doradztwo w zakresie sportu i rekreacji, usługi w zakresie organizowania, prowadzenia i obsługi sympozjów, kongresów, konferencji, seminariów, zjazdów, usługi w zakresie organizowania, prowadzenia i obsługi imprez edukacyjnych, sportowych, kulturalnych, rozrywkowych, usługi w zakresie organizowania, prowadzenia i obsługi dyskotek, usługi klubów nocnych, użytkowanie i wynajmowanie obiektów sportowych, organizowanie wystaw z dziedziny kultury lub edukacji, wydawnictwa, publikacja materiałów informacyjnych i edukacyjnych, publikacja oraz obsługa publikacji elektronicznych on-line materiałów informacyjnych i edukacyjnych, **43** usługi zaopatrzenia w żywność i napoje, tymczasowe zakwaterowanie, usługi hotelarskie, **44** higiena i troska o urodę istot ludzkich, usługi fizyoterapeutyczne, usługi kąpielowe i masażu, usługi salonów kosmetycznych.

(111) **191974** (220) 2005 04 11 (210) 293554
 (151) 2007 07 09 (441) 2005 07 25
 (732) Firma Amigo-Bike Remigiusz Kuś, Mikołów, PL.
 (540) więcej na:
 (510), (511) **35** usługi reklamowe, sprzedaż (promocja) dla osób trzecich.

(111) **191975** (220) 2005 05 11 (210) 294861
 (151) 2007 06 06 (441) 2005 08 22
 (732) DiaMed AG, Cressier sur Morat, CH.
 (540)



Kolor znaku: czerwony, czarny

(531) 26.1.1, 27.5.1, 29.1.12

(510), (511) **01** produkty chemiczne przeznaczone dla prac badawczych w szczególności odczynniki i surowice do diagnostyki laboratoryjnej, **05** preparaty farmaceutyczne i weterynaryjne do użytku w diagnostyce, testy do diagnostyki in vitro, testy do diagnostyki in vitro złożone głównie z enzymatycznych prób immunologicznych lub odczynników pomocniczych do klinicznego użytku medycznego, surowice testowe do określania grup krwi i badań przeciwciał, surowice testowe do badania próbek krwi, odczynniki do sprzęgania krwi, odczynniki krzepliwości, testy do oznaczania grup krwi A,B,0, surowice grup krwi A,B,0, fenotypy Rh, immunohematologiczne odczynniki kontrolne, odczynniki krzepliwości do użytku w hemostazie, testy chorób zakaźnych w szczególności testy przeciwciał kiły, testy diagnostyczne na malarię i testy przeciwciał choroby Chagasa, testy na wirusowe choroby zakaźne, odczynniki pomocnicze w szczególności odczynniki do zamrażania, rozmrażania i płukania, bufory w szczególności roztwory soli, **09** oprogramowanie komputerowe do użytku w laboratoriach, oprogramowanie komputerowe do zarządzania danymi banków krwi, oprogramowanie komputerowe do identyfikacji przeciwciał, oprogramowanie komputerowe do użytku w diagnostyce in vitro, dydaktyczne oprogramowanie komputerowe związane z diagnostyką in vitro, bankami krwi i identyfikacją przeciwciał, **10** sprzęt laboratoryjny, aparatura i instrumenty medyczne i weterynaryjne, wirówki, inkubatory, pipety, próbki, części

i wyposażenie powyższych towarów, zużywalne akcesoria laboratoryjne z tworzyw sztucznych i materiały eksploatacyjne dla laboratoriów w szczególności końcówki do pipet (tipsy) i mikroplastyki.

(111) **191976** (220) 2005 05 13 (210) 294948
 (151) 2007 07 05 (441) 2005 08 22
 (732) Marta Kosińska, Nowa Iwiczna, PL.
 (540)



Kolor znaku: niebieski, pomarańczowy
 (531) 3.7.17, 24.11.14, 27.5.1, 29.1.12
 (510), (511) **35** rozpowszechnianie ogłoszeń reklamowych, w tym dotyczących: pracy, nieruchomości, wynajmu obiektów w celach turystycznych, rekreacyjnych, migracyjnych oraz sprzedaży i wynajmu samochodów, rozpowszechnianie materiałów, takich jak: druki, ulotki, foldery, prospekty, plakaty, **38** usługi w zakresie ogłoszeń elektronicznych, **43** rezerwacje obiektów turystycznych: hotele, pensjonaty, kwatery, domy, ośrodki wypoczynkowe.

(111) **191977** (220) 2005 05 13 (210) 294957
 (151) 2007 06 05 (441) 2005 08 22
 (732) Ogólnokrajowy Związek Zawodowy FORUM, Olsztyn, PL.
 (540)



(531) 3.7.16, 27.5.1
 (510), (511) **36** organizowanie funduszy dla ubogich w celach dobroczynnych, **38** poczta elektroniczna, **41** organizacja i obsługa konferencji i sympozjów.

(111) **191978** (220) 2005 06 28 (210) 297051
 (151) 2007 06 27 (441) 2005 10 03
 (732) „SALAM” Spółka Jawna Wanda Grzyb, Krzysztof Dąbrowski, Wrocław, PL.
 (540)



(531) 9.1.10, 27.5.1
 (510), (511) **29** kiełbasy, kiełbasy typu salami, wędliny.

(111) **191979** (220) 2005 06 28 (210) 297052
 (151) 2007 06 27 (441) 2005 10 03
 (732) „SALAM” Spółka Jawna Wanda Grzyb, Krzysztof Dąbrowski, Wrocław, PL.
 (540)



(531) 26.4.3, 27.5.1
 (510), (511) **29** kiełbasy, kiełbasy typu salami, wędliny.

(111) **191980** (220) 2005 06 28 (210) 297131
 (151) 2007 07 18 (441) 2005 10 03

(732) JAVA CAR DESIGN, Sławomir Jaworski, Łochocin, PL.
 (540)



Kolor znaku: niebieski cieniowany, ciemnoniebieski
 (531) 26.11.12, 27.5.1, 29.1.12
 (510), (511) **37** tuning, naprawa samochodów, przerabianie samochodów.

(111) **191981** (220) 2005 07 01 (210) 297291
 (151) 2007 06 27 (441) 2005 10 03
 (732) IVAX Pharmaceuticals s.r.o., Opava - Komářov, CZ.
 (540) MIRIL
 (510), (511) **05** produkty farmaceutyczne.

(111) **191982** (220) 2005 07 04 (210) 297320
 (151) 2007 06 26 (441) 2005 10 17
 (732) „Wydawnictwo Jezierski” Adam Jezierski, Radom, PL.
 (540)



(531) 26.2.1, 26.3.1, 27.5.1
 (510), (511) **16** gazety.

(111) **191983** (220) 2005 07 04 (210) 297368
 (151) 2007 07 16 (441) 2005 10 17
 (732) CADBURY WEDEL Sp. z o.o., Warszawa, PL.
 (540) CZEKOLADOWE ORZEŻWIENIE
 (510), (511) **43** usługi w zakresie prowadzenia pijalni czekolady, kawiarni, kafeterii, restauracji, cateringu.

(111) **191984** (220) 2005 07 04 (210) 297371
 (151) 2007 05 29 (441) 2005 10 17
 (732) „LIKE TOURS” Andrzej Wilk, Kraków, PL.
 (540)



Kolor znaku: czerwony, niebieski, zielony, biały
 (531) 1.3.2, 5.1.3, 5.1.12, 5.1.16, 27.5.1, 29.1.1, 29.1.3, 29.1.4
 (510), (511) **39** agencje turystyczne (z wyjątkiem rezerwacji hoteli i pensjonatów), zwiedzanie turystyczne, biura turystyczne (z wyjątkiem rezerwacji hoteli i pensjonatów), rezerwowanie miejsc na wycieczki, rezerwacja miejsc na podróż, informacja o transporcie, rezerwacja transportu, **41** informacja o rekreacji, informacje o wypoczynku, **43** domy turystyczne, rezerwacje hotelowe, rezerwacja miejsc w pensjonatach, rezerwacja kwater, rezerwowanie noclegów, agencje zakwaterowania (hotele, pensjonaty).

(111) **191985** (220) 2005 07 05 (210) 297420
 (151) 2007 06 05 (441) 2005 10 17
 (732) POMORSKA AGENCJA REKLAMOWA Danuta Bakuła, Gdańsk, PL.
 (540)



(531) 27.5.1

(510), (511) **35** prowadzenie działalności reklamowej polegającej na projektowaniu nadruków reklamowych na upominkach i gadżetach, zgrupowanie w salonach wystawowych upominków i gadżetów do celów reklamowych, pozwalające konsumentowi ich obejrzenie i wygodny zakup, z branży: artykułów biurowych, wyrobów elektronicznych i elektrotechnicznych osobistego i powszechnego użytku, artykułów gospodarstwa domowego, artykułów do dodatkowego wyposażenia samochodów, artykułów dekoracyjnych, odzieży i nakryć głowy, artykułów użytku osobistego jak parasole, zegarki, torebki, torby, teczki, portfele, portmonetki i drobna galanteria skórzana i skóropodobna, gry, maskotki, breloki, komplety piśmiennicze, zabawki dla dzieci, komplety kosmetyczne, zapalniczki, kubki i zestawy do wina, **37** wykonywanie nadruków reklamowych na upominkach i gadżetach.

(111) **191986** (220) 2005 07 06 (210) 297472
(151) 2007 07 09 (441) 2005 10 17
(732) Zakłady Przetwórcze Surowców Chemicznych i Mineralnych PIOTROWICE Sp. z o.o., Zawichost, PL.
(540)



Kolor znaku: biały, czerwony
(531) 3.1.14, 26.11.1, 27.5.1, 29.1.12
(510), (511) **01** klej: gipsowy, cementowy do przyklejania styropianu i zatapiania siatki, emulsja gruntująca, **19** gładź tynkowa, gips szpachlowy, masa szpachlowa, szpachla uniwersalna, szpachla cementowa.

(111) **191987** (220) 2005 07 07 (210) 297522
(151) 2007 07 10 (441) 2005 10 17
(732) Zakłady Farmaceutyczne „POLPHARMA” Spółka Akcyjna, Starogard Gdański, PL.
(540)



Kolor znaku: biały, zielony, granatowy
(531) 24.13.25, 26.1.2, 27.5.1, 29.1.12
(510), (511) **41** edukacja, konferencje, kongresy, kursy, nauczanie, seminarium, szkolenia.

(111) **191988** (220) 2005 07 08 (210) 297535
(151) 2007 07 10 (441) 2005 10 17
(732) RAMATTI Edward Kujawski, Klaudyn, PL.
(540)



Kolor znaku: czerwony, zielony, żółty, ciemnoniebieski
(531) 26.11.3, 27.5.1, 29.1.14
(510), (511) **12** krzeselka bezpieczeństwa dla dzieci do pojazdów, wkładki do fotelików dziecięcych samochodowych, wózki dziecięce, pokrycia stałe do wózków dziecięcych, wózki dziecięce spacerowe, pokrycia wózków dziecięcych spacerowych, budki do wózków dziecięcych spacerowych, **18** nosidełka dla niemowląt i dzieci, tornistry szkolne, **20** meble dla dzieci, a w tym: chodziki dla dzieci, wysokie krzesła dla dzieci, kojce dla dzieci, kołyski, łóżka dla dzieci, materace do łóżek dziecięcych, pojemniki do pakowania z tworzyw sztucznych.

(111) **191989** (220) 2005 07 08 (210) 297560
(151) 2007 07 10 (441) 2005 10 17
(732) VKR Holding A/S, Soborg, DK.

(540) DANLUX
(510), (511) **06** budowlane materiały metalowe, drzwi i okna, gotowe do montażu części budowlane, ramy okienne, sekcje okienne, oprawy drzwiowe, ramy do obróbki blacharskiej, otwierające i zamykające urządzenia i mechanizmy do drzwi i okien, pojedyncze drobne metalowe wyroby i przybory używane przez budowlanych, zawiasy, klamki/uchwyty do drzwi i okien, sprężyny drzwiowe (nie-elektryczne), panele, klucze oraz części (nie zawarte w innych klasach) do wszystkich powyższych towarów, wszystkie powyższe towary z metalu lub wykonane z użyciem metalu, **19** materiały budowlane niemetalowe, drzwi i okna, gotowe do montażu części budowlane, ramy okienne, sekcje okienne, oprawy drzwiowe, ramy do obróbki blacharskiej, otwierające i zamykające urządzenia i mechanizmy do drzwi i okien, pojedyncze drobne wyroby i przybory używane przez budowlanych, panele oraz części (nie zawarte w innych klasach) do wszystkich powyższych towarów, wszystkie powyższe towary nie wykonane całkowicie lub w przeważającej części z metalu.

(111) **191990** (220) 2005 07 11 (210) 297595
(151) 2007 05 31 (441) 2005 10 17
(732) „MacTronic” Mocek i Spółka Spółka Jawna, Wrocław, PL.
(540)

Guardzman

(531) 27.5.1
(510), (511) **11** latarki elektryczne, lampy elektryczne, lampy bezpieczeństwa i sygnalizacyjne.

(111) **191991** (220) 2005 07 11 (210) 297597
(151) 2007 05 31 (441) 2005 10 17
(732) „SYSTEMY SIECIOWE SEVENET” Spółka z o.o., Gdańsk, PL.

(540) MEDIA-LIDER
(510), (511) **09** komputery wraz z osprzętem, aparatura rozdzielcza i kontrolna energii elektrycznej, izolowane druty i przewody elektryczne, sprzęt elektryczny, diody, lampy i inne podzespoły elektroniczne, nadajniki telewizyjne i radiowe wraz z dodatkowym wyposażeniem, elementy układów automatyki sterującej wraz z uzupełniającym sprzętem do sterowania procesami przemysłowymi, aparaty fotograficzne, osprzęt fotograficzny, **37** serwis naprawczy gwarancyjny i pogwarancyjny maszyn biurowych, księgujących i liczących, aparatów fotograficznych i osprzętu fotograficznego, **38** usługi telekomunikacyjne, informacja o telekomunikacji, przesyłanie informacji tekstowej i obrazowej przy pomocy komputera, poczta elektroniczna, przekaz satelitarny, przesyłanie danych przy pomocy sieci światłowodów, wypożyczanie urządzeń do przekazywania informacji, wypożyczanie urządzeń telekomunikacyjnych, **42** doradztwo w zakresie sprzętu komputerowego, doradztwo w zakresie oprogramowań i dostarczanie oprogramowań, przetwarzania danych, bazy danych.

(111) **191992** (220) 2005 07 11 (210) 297601
(151) 2007 05 31 (441) 2005 10 17
(732) „WORLDPOL” Spółka z o.o., Dąbrowa Górnicza, PL.
(540)



Kolor znaku: czarny, zielony, biały
(531) 1.5.1, 1.17.11, 27.5.1, 29.1.3, 29.1.6, 29.1.8
(510), (511) **35** usługi agencji informacyjnej, usługi agencji reklamowej, badania opinii publicznej, badania rynku, doradztwo w zakresie prowadzenia działalności gospodarczej i zarządzania, doradztwo w zawieraniu transakcji handlowych, kojarzenie kontrahentów handlowych, pośrednictwo handlowe, prowadzenie przedstawicielstw firm krajowych i zagranicznych, usługi rachunkowo-księgowo, przygotowywanie zeznań podatkowych, usługi gromadzenia różnych

towarów oraz ich udostępnianie konsumentom w celu obejrzenia i dokonania zakupu w dobrych warunkach, usługi gromadzenia różnych towarów oraz ich udostępnianie konsumentom w celu obejrzenia i dokonania zakupów w sieci Web, usługi w zakresie prowadzenia sklepów z artykułami spożywczymi, napojami i wyrobami tytoniowymi, książkami, gazetami i artykułami piśmiennymi, meblami i wyposażeniem biurowym, komputerami i sprzętem telekomunikacyjnym, wypożyczanie urządzeń i wyposażenia biurowego, organizowanie targów, wystaw i pokazów w celach handlowych i reklamowych, **36** pośrednictwo w handlu nieruchomościami, wynajmowanie nieruchomości, analizy finansowe, doradztwo finansowe, usługi finansowe, doradztwo ubezpieczeniowe, pośrednictwo ubezpieczeniowe, usługi ubezpieczeniowe, **40** usługi drukarskie, introligatorskie, poligraficzne, litograficzne, laminowania, drukowanie wzorców, kopiowanie zdjęć, wywoływanie filmów fotograficznych, wykonywanie odbitek fotograficznych, unieszkodliwianie odpadów.

(111) **191993** (220) 2005 07 11 (210) 297602
(151) 2007 05 31 (441) 2005 10 17
(732) „WORLDPOL” Spółka z o.o., Dąbrowa Górnicza, PL.
(540) worldpol

(510), (511) **35** usługi agencji informacyjnej, usługi agencji reklamowej, badania opinii publicznej, badania rynku, doradztwo w zakresie prowadzenia działalności gospodarczej i zarządzania, doradztwo w zawieraniu transakcji handlowych, kojarzenie kontrahentów handlowych, pośrednictwo handlowe, prowadzenie przedstawicielstw firm krajowych i zagranicznych, usługi rachunkowo-księgowe, przygotowywanie zeznań podatkowych, usługi gromadzenia różnych towarów oraz ich udostępnianie konsumentom w celu obejrzenia i dokonania zakupu w dobrych warunkach, usługi gromadzenia różnych towarów oraz ich udostępnianie konsumentom w celu obejrzenia i dokonania zakupów w sieci Web, usługi w zakresie prowadzenia sklepów z artykułami spożywczymi, napojami i wyrobami tytoniowymi, książkami, gazetami i artykułami piśmiennymi, meblami i wyposażeniem biurowym, komputerami i sprzętem telekomunikacyjnym, wypożyczanie urządzeń i wyposażenia biurowego, organizowanie targów, wystaw i pokazów w celach handlowych i reklamowych, **36** pośrednictwo w handlu nieruchomościami, wynajmowanie nieruchomości, analizy finansowe, doradztwo finansowe, usługi finansowe, doradztwo ubezpieczeniowe, pośrednictwo ubezpieczeniowe, usługi ubezpieczeniowe, **40** usługi drukarskie, introligatorskie, poligraficzne, litograficzne, laminowania, drukowanie wzorców, kopiowanie zdjęć, wywoływanie filmów fotograficznych, wykonywanie odbitek fotograficznych, unieszkodliwianie odpadów.

(111) **191994** (220) 2005 07 11 (210) 297625
(151) 2007 07 16 (441) 2005 10 17
(732) WIN - CIN Sp. z o.o., Olsztyn, PL.
(540)

Gino Conti

(531) 27.5.1
(510), (511) **33** napoje alkoholowe (z wyjątkiem piwa).

(111) **191995** (220) 2005 07 11 (210) 297627
(151) 2007 07 16 (441) 2005 10 17
(732) PRYWATNE CENTRUM MEDYCZNE „LUXMED” Sp. z o.o., Lublin, PL.
(540)

PRYWATNE
LUXMED
CENTRUM MEDYCZNE

Kolor znaku: czerwony, granatowy, biały
(531) 26.11.2, 27.5.1, 29.1.13
(510), (511) **41** edukacja, kształcenie praktyczne, kursy korespondencyjne, organizowanie i obsługa konferencji, organizowanie i obsługa kongresów, organizowanie i prowadzenie konferencji, organizowanie i prowadzenie kongresów, organizowanie i prowadzenie

seminariów, organizowanie i prowadzenie sympozjów, poradnictwo zawodowe, **42** analizy chemiczne, badania bakteriologiczne, badania biologiczne, badania chemiczne, **44** chirurgia plastyczna, dentystryka, domy starców, domy dla rekonwalescentów, fizjoterapia, fizykoterapia, kliniki medyczne, lecznice (prywatne kliniki), medyczna opieka pielęgnarska, opieka zdrowotna, porady psychologiczne, sanatoria, szpitale, pomoc medyczna, porady w zakresie farmakologii, stomatologia, usługi banku krwi, usługi położnicze.

(111) **191996** (220) 2005 07 11 (210) 297628
(151) 2007 07 16 (441) 2005 10 17
(732) PRYWATNE CENTRUM MEDYCZNE „LUXMED” Sp. z o.o., Lublin, PL.

(540) LUXMED
(510), (511) **41** edukacja, kształcenie praktyczne, kursy korespondencyjne, organizowanie i obsługa konferencji, organizowanie i obsługa kongresów, organizowanie i prowadzenie konferencji, organizowanie i prowadzenie kongresów, organizowanie i prowadzenie sympozjów, poradnictwo zawodowe, **42** analizy chemiczne, badania bakteriologiczne, badania biologiczne, badania chemiczne, **44** chirurgia plastyczna, dentystryka, domy starców, domy dla rekonwalescentów, fizjoterapia, fizykoterapia, kliniki medyczne, lecznice (prywatne kliniki), medyczna opieka pielęgnarska, opieka zdrowotna, porady psychologiczne, sanatoria, szpitale, pomoc medyczna, porady w zakresie farmakologii, stomatologia, usługi banku krwi, usługi położnicze.

(111) **191997** (220) 2005 07 11 (210) 297633
(151) 2007 07 16 (441) 2005 10 17
(732) Firma Produkcijno-Handlowa „MARION” Stolarz Marian, Wieliczka, PL.
(540)



Kolor znaku: niebieski, biały, żółty, pomarańczowy, czerwony, czarny
(531) 1.5.1, 26.11.1, 27.5.1, 29.1.15
(510), (511) **16** torby do pakowania z papieru lub tworzyw sztucznych.

(111) **191998** (220) 2005 07 11 (210) 297640
(151) 2007 07 23 (441) 2005 10 17
(732) Tata Coffee Limited, Karnataka, IN.
(540) INDICAFE
(510), (511) **30** kawy instant.

(111) **191999** (220) 2005 07 11 (210) 297641
(151) 2007 07 23 (441) 2005 10 17
(732) Advanced Micro Devices, Inc. (a Delaware corporation), Sunnyvale, US.
(540)



(531) 26.11.3, 26.13.25, 27.5.1
(510), (511) **09** sprzęt komputerowy, urządzenia półprzewodnikowe, moduły mikroprocesorowe, podsystemy sprzętu komputerowego,

urządzenia wejściowe, urządzenia wyjściowe, jednostki centralne, sterowniki pamięci, sterowniki urządzeń peryferyjnych i sterowniki grafiki, oprogramowanie komputerowe, systemy operacyjne, oprogramowanie do gier i oprogramowanie grafiki trójwymiarowej.

(111) **192000** (220) 2005 07 12 (210) 297662
(151) 2007 07 23 (441) 2005 10 17
(732) Bolałek Radosław, Warszawa, PL.

(540) Hanami

(510), (511) **16** afisze, plakaty, afisze, plakaty z papieru lub kartonu, albumy, czasopisma [periodyki], czcionki cyfry i litery, druki, fotografie, gazety, katalogi, komiksy, książki, plakaty, plany, podręczniki książki, publikacje, rysunki, **35** agencje importowo-eksportowe, agencje informacji handlowej, agencje reklamowe, analizy kosztów, badania opinii publicznej, badania w dziedzinie działalności gospodarczej, badanie rynku, dekoracja wystaw sklepowych, dobór personelu za pomocą metod psychotechnicznych, doradztwo specjalistyczne w sprawach działalności gospodarczej, doradztwo w zakresie organizowania i prowadzenia działalności gospodarczej, doradztwo w zakresie prowadzenia działalności gospodarczej, doradztwo w zakresie zarządzania personalnego, dystrybucja materiałów reklamowych [próbek, druków, prospektów, broszur], ekspertyzy w działalności gospodarczej, informacja o działalności gospodarczej, pozyskiwanie do komputerowych baz danych, komputerowe zarządzanie plikami, obróbka tekstów, opinie, sondaże, organizowanie wystaw w celach handlowych lub reklamowych, podatki, przygotowywanie zeznań, pokazy towarów, pomoc przy zarządzaniu przedsiębiorstwami przemysłowymi lub handlowymi, pomoc w prowadzeniu działalności gospodarczej, pomoc w zakresie zarządzania, pozyskiwanie informacji o działalności gospodarczej, prognozy ekonomiczne, projektowanie, pomoc w prowadzeniu działalności gospodarczej, promocja sprzedaży dla osób trzecich, prowadzenie ksiąg, usługi związane z przenoszeniem przedsiębiorstwa, przegląd prasy, usługi, usługi związane z przenoszeniem przedsiębiorstw, przygotowanie listy płac, rachunkowość, reklama za pośrednictwem sieci komputerowej, wynajmowanie powierzchni na cele reklamowe, publikowanie tekstów reklamowych, reklamy, reklamy korespondencyjne, reklamy prasowe, reklamy radiowe, reklamy telewizyjne, rekrutacja personelu, rozpowszechnianie, dystrybucja próbek, rozpowszechnianie materiałów reklamowych [próbek, druków, prospektów, broszur], rozpowszechnianie ogłoszeń reklamowych, usługi sekretarskie, służby informacyjne, sortowanie danych w bazach komputerowych, sprzedaż, promocja dla osób trzecich, statystyka, informacja, organizowanie targów w celach handlowych lub reklamowych, telefoniczne udzielanie informacji dla nieobecnych abonentów, transkrypcja, transkrypcja przekazu, uaktualnianie materiałów reklamowych, weryfikacja rachunków, wycena działalności handlowej, wynajem czasu reklamowego we wszystkich środkach przekazu, wynajmowanie miejsc na umieszczanie ogłoszeń lub reklam, wypożyczanie materiałów reklamowych, wyszukiwanie informacji w plikach komputerowych dla osób trzecich, wyszukiwanie w komputerowych bazach danych, usługi zaopatrzenia osób trzecich, zakupy produktów usług dla innych przedsiębiorstw, profesjonalne (pomoc w zarządzaniu działalnością artystyczną, zarządzanie działalnością gospodarczą, usługi doradcze w zarządzaniu działalnością gospodarczą, pomoc w zarządzaniu przedsiębiorstwami handlowymi lub przemysłowymi, zarządzanie zbiorami informatycznymi, przygotowywanie zeznań podatkowych, **36** analizy finansowe, operacje bankowe, doradztwo w sprawach finansowych, doradztwo w sprawach ubezpieczeniowych, ekspertyzy dla celów fiskalnych, wycena finansowa, ubezpieczenia, banki, nieruchomości, doradztwo finansowe, informacje finansowe, operacje finansowe, usługi finansowe, informacja o ubezpieczeniach, informacje bankowe, inwestycje kapitałowe, kapitał, transfer elektroniczny, tworzenie kapitału, inwestycje kapitałowe, nakłady kapitałowe, usługi likwidacji przedsiębiorstw, operacje finansowe, lokaty kapitału, ekspertyzy do celów podatkowych, wyceny do celów podatkowych, pośrednictwo, transakcje finansowe, transfer elektroniczny środków finansowych, tworzenie kapitałów, wycena antyków, wycena dzieł sztuki, zarządzanie majątkiem, zarządzanie majątkiem nieruchomości, zarządzanie nieruchomościami, **39** biura turystyczne, z wyjątkiem rezerwacji hoteli i pensjonatów, czarterowanie, dostarczanie towarów, dostarczanie towarów, zaopatrzenie, dostarczanie towarów zamówionych korespondencyjnie,

informacja o transporcie, organizowanie podróży, organizowanie wycieczek, organizowanie wycieczek morskich, osoby towarzyszące podróżnym, usługi, pilotaż, podróźni, osoby towarzyszące w czasie podróży, podróźni, transport, rezerwacja, (informacja o miejscach na podróż, transport, pośrednictwo w transporcie, transport, rezerwacja, agencje turystyczne z wyjątkiem rezerwacji hoteli, pensjonatów, turystyka, zwiedzania, organizowanie wycieczek, rezerwowanie miejsc na wycieczki, organizowanie wycieczek morskich, zwiedzanie turystyczne, **41** doradztwo zawodowe, porady w zakresie edukacji lub kształcenia, edukacja, informacje o edukacji, fotoreportaż, obsługa gier w systemie on-line z sieci informatycznej, obsługa sal gier, informacja o edukacji, informacja o imprezach rozrywkowych, informacja o rekreacji, kształcenie praktyczne [pokazy], kursy korespondencyjne, mikro-wydawnictwa, nauczanie, nauczanie korespondencyjne, obsługa publikacji elektronicznych on-line nieprzesyłalnych, organizowanie i prowadzenie konferencji, organizowanie i prowadzenie kongresów, organizowanie i prowadzenie pracowni specjalistycznych, organizowanie i prowadzenie seminariów, organizowanie i prowadzenie sympozjów, organizowanie i prowadzenie zjazdów, organizowanie przyjęć, rozrywka, organizowanie wystaw z dziedziny kultury lub edukacji, pisanie scenariuszy, publikacja elektroniczna on-line książek i periodyków, publikowanie książek, publikowanie tekstów [innych niż teksty reklamowe], usługi reporterskie, rezerwacja miejsc na spektakle, informacja o rozrywce, sporządzanie napisów, np. do filmów w wersji oryginalnej, usługi tłumaczenia, informacja o wypoczynku, wypoczynek, usługi związane z organizacją, organizacja wystaw związanych z kulturą lub edukacją, poradnictwo zawodowe, porady w zakresie edukacji lub kształcenia, zdjęcia, **42** administrowanie stronami komputerowymi, sieciowymi, analizy systemów komputerowych, architektura, dekoracja wnętrz, doradztwo budowlane, doradztwo w sprawach sprzętu komputerowego, doradztwo w zakresie ochrony środowiska, doradztwo w zakresie własności intelektualnej, instalacje oprogramowania komputerowego, doradztwo w zakresie sprzętu komputerowego, aktualizacja oprogramowania komputerowego, odzyskiwanie danych komputerowych, powielanie oprogramowania komputerowego, programowanie komputerowe, projektowanie systemów komputerowych, wypożyczanie komputerów, konserwacja oprogramowania komputerowego, kontrola jakości, konwersja danych lub dokumentów na formę elektroniczną, konwersja danych przez programy komputerowe, licencjonowanie własności intelektualnej, aktualizacja oprogramowanie komputerowego, (instalacje oprogramowanie komputerowego, powielanie oprogramowanie komputerowego, badania prawne, projektowanie budynków, projektowanie dekoracji wnętrz, projektowanie opakowań, projektowanie oprogramowania komputerowego, projektowanie systemów komputerowych, opracowywanie projektów technicznych, stwierdzanie autentyczności dzieł sztuki, stylizacja, wzornictwo przemysłowe, testowanie materiałów, tworzenie i utrzymywanie stron internetowych dla osób trzecich, usługi związane z bezpieczeństwem własności intelektualnej, wzornictwo przemysłowe, zarządzanie prawami autorskimi.

(111) **192001** (220) 2005 07 12 (210) 297663
(151) 2007 07 23 (441) 2005 10 17
(732) Fundacja Azylu pod Psim Aniołem, Warszawa, PL.
(540)



(531) 3.1.8, 4.1.2, 27.5.1
(510), (511) **36** zbiórki funduszy na cele dobroczynne w odniesieniu do zwierząt, **43** czasowe przechowywanie zwierząt, **44** usługi weterynaryjne, opieka nad zwierzętami w celu ich przysposobienia do adopcji, usług w zakresie adopcji zwierząt, konsultacje i doradztwo odnoszące się do w/w usług.

(111) **192002** (220) 2005 07 12 (210) 297667
(151) 2007 07 23 (441) 2005 10 17
(732) „JUWENT” Szymański, Nowakowski, Janik Sp.j., Ryki, PL.

(540)



Kolor znaku: niebieski, czerwony

(531) 15.1.13, 29.1.12

(510), (511) **11** urządzenia do wentylacji i klimatyzacji, wentylatory wraz z osprzętem, wentylatory dachowe wraz z osprzętem, wentylatory przeciwwybuchowe, nagrzewnice, kurtyny powietrzne wraz z osprzętem, grzejniki, centrale klimatyzacyjne wraz z osprzętem, skrzynki zasilająco-sterujące, **37** montaż, renowacja, naprawa urządzeń do wentylacji, klimatyzacji i ogrzewania, nadzór techniczny.

(111) **192003** (220) 2005 07 12 (210) 297668

(151) 2007 07 23 (441) 2005 10 17

(732) „ORION” Jerzy Czernek, Łódź, PL.

(540) TAJFUN

(510), (511) **34** papierosy, tytoń, materiały dla palących, gilzy papierosowe, bibułki papierosowe, akcesoria dla palaczy, zapałki, **35** prowadzenie sklepu hurtowni z wymienionymi towarami usługi importowo-eksportowe, promocja sprzedaży dla osób trzecich.

(111) **192004** (220) 2005 07 12 (210) 297669

(151) 2007 07 16 (441) 2005 10 17

(732) VINSAR Sp. z o.o., Wrocław, PL.

(540) VINSAR

(510), (511) **35** zgrupowanie na rzecz osób trzecich różnych towarów pozwalające nabywcy wygodnie je oglądać i kupować w hurtowniach i/lub sklepach z: materiałami budowlanymi i sanitarnymi, wyrobami metalowymi, porcelanowymi, ceramicznymi i szklanymi do użytku domowego, tapetami, środkami czyszczącymi oraz ze sprzętem grzejnym i hydraulicznym wraz z wyposażeniem i częściami zamiennymi do niego, usługi w zakresie: doradztwa, organizowania i prowadzenia działalności gospodarczej, pomocy przy zarządzaniu przedsiębiorstwami przemysłowymi lub handlowymi, doradztwa w zarządzaniu działalnością gospodarczą, przygotowywania reklam, publikowania tekstów reklamowych, rozpowszechniania ogłoszeń reklamowych, uaktualniania tekstów reklamowych, pośrednictwa w celu kojarzenia kontrahentów i zawierania umów handlowych, marketingu, **36** usługi w zakresie: informacji i doradztwa w sprawach finansowych, ubezpieczeniowych, pośrednictwa i obrotu: nieruchomości, lokalami usługowymi, i działkami budowlanymi, zagospodarowania, wynajmu i sprzedaży nieruchomości na własny rachunek, dzierżawy majątku nieruchomości, usługi związane z: kredytowaniem, umowami kredytowymi, kredytami ratalnymi, usługi finansowe, **37** roboty ogólnobudowlane, remontowe, montażowe, termoizolacyjne, wentylacyjne, klimatyzacyjne oraz instalacjami: gazowe, elektryczne, ciepłne i wodno-kanalizacyjne, montaż, naprawa i konserwacja domowych urządzeń elektrycznych, ciepłych, wodnych i gazowych.

(111) **192005** (220) 2005 07 12 (210) 297671

(151) 2007 07 16 (441) 2005 10 17

(732) Przedsiębiorstwo Usługowo - Produkcyjne „KARED” Sp. z o.o., Gdańsk-Kowale, PL.

(540) kared

(510), (511) **09** urządzenia i przyrządy: naukowe, żeglarskie, elektryczne, geodezyjne, fotograficzne, optyczne, wagowe, pomiarowe, sygnalizacyjne, kontrolne do ratowania życia, do celów dydaktycznych, urządzenia i przyrządy elektryczne przewodzące, transformujące, akumulatorowe i kontrolno-sterujące, urządzenia do nagrywania, transmisji lub reprodukcji dźwięku lub obrazu, maszyny liczące, sprzęt przetwarzający dane i komputery, **10** aparaty i instrumenty chirurgiczne, medyczne, stomatologiczne i weterynaryjne, **42** naukowe i techniczne usługi i badania oraz ich projektowanie, przemysłowa analiza i badanie usług, projektowanie i rozwój komputerowego sprzętu i oprogramowania.

(111) **192006** (220) 2005 07 12 (210) 297681

(151) 2007 07 09 (441) 2005 10 17

(732) „DREWEXIM” Spółka z ograniczoną odpowiedzialnością, Koszalin, PL.

(540) DREWEXIM

(510), (511) **19** budowlane konstrukcje niemetalowe, budowlane materiały niemetalowe, drewno budowlane, drewno użytkowe, drzwi i okna niemetalowe, drzwiowe futryny niemetalowe, drzwiowe płyty niemetalowe, obróbki budowlane niemetalowe, ogrodzenia zimowe niemetalowe, okienne ramy i ościeżnice niemetalowe, okienne szkło, okna drewniane, okna witrażowe, płyty budowlane niemetalowe, półfabrykaty drewniane, profile drewniane, profile niemetalowe, żaluzje niemetalowe, **35** usługi prowadzenia sklepów i hurtowni z niemetalowymi materiałami budowlanymi, drzwiami i oknami, **37** usługi w zakresie: montażu rusztowań, murarstwa, nadzoru budowlanego, rozbiórki budynków, usługi budowlane, usługi montażu stolarki, otworowe usługi remontowe, usługi stolarskie, **39** usługi w zakresie: przewożenia ładunków samochodami, składowania towarów, spedycji, wyładunku towarów, usługi transportowe.

(111) **192007** (220) 2005 07 14 (210) 297779

(151) 2007 06 12 (441) 2005 10 17

(732) Cadbury Wedel Sp. z o.o., Warszawa, PL.

(540)



Kolor znaku: żółty, pomarańczowy, brązowy, czarny, fioletowy, niebieski, zielony, czerwony, biały

(531) 2.1.15, 2.1.22, 6.6.1, 14.9.1, 27.5.1, 29.1.15

(510), (511) **30** słodycze, cukierki i wyroby żelowe.(111) **192008** (220) 2005 07 14 (210) 297786

(151) 2007 05 22 (441) 2005 10 17

(732) Fabryka Wódek „POLMOS ŁAŃCUT” S.A., Łańcut, PL.

(540) NOSTALGIA

(510), (511) **33** napoje alkoholowe.(111) **192009** (220) 2005 07 14 (210) 297809

(151) 2007 06 22 (441) 2005 10 17

(732) BIO-TECH Spółka z o.o., Nieporęt, PL.

(540) BT-flowmix

(510), (511) **11** urządzenia do oczyszczalni ścieków wyposażone w system przepływu-mieszania ścieków, urządzenia do oczyszczania wody wyposażone w system przepływu-mieszania wody, **42** opracowanie projektów technicznych dotyczących oczyszczania ścieków i instalacji oczyszczania wody, usługi projektowe oraz doradztwo techniczne i eksploatacyjne dotyczące oczyszczalni ścieków i instalacji oczyszczania wody, ekspertyzy dotyczące oczyszczalni ścieków i instalacji oczyszczania wody, testowanie urządzeń i maszyn stosowanych w oczyszczalniach ścieków i instalacjach oczyszczania wody.

(111) **192010** (220) 2005 07 14 (210) 297810

(151) 2007 06 22 (441) 2005 10 17

(732) BIO-TECH Spółka z o.o., Nieporęt, PL.

(540) BT-flow

(510), (511) **11** urządzenia do odprowadzania ścieków z osadników, urządzenia do odprowadzania ścieków oczyszczonych, urządzenia do odprowadzania wody oczyszczonej, **42** opracowanie projektów technicznych dotyczących oczyszczania ścieków i instalacji oczyszczania wody, usługi projektowe oraz doradztwo techniczne i eksploatacyjne dotyczące oczyszczalni ścieków i instalacji oczyszczania wody, ekspertyzy dotyczące oczyszczalni ścieków i instalacji oczysz-

czania wody, testowanie urządzeń i maszyn stosowanych w oczyszczalniach ścieków i instalacjach oczyszczania wody.

(111) **192011** (220) 2005 07 14 (210) 297811

(151) 2007 06 22 (441) 2005 10 17

(732) BIO-TECH Spółka z o.o., Nieporęt, PL.

(540) BT-autoeco

(510), (511) **07** sterowniki urządzeń do oczyszczania ścieków, sterowniki do urządzeń oczyszczania wody, a w szczególności: sterowniki do oczyszczalni sterujące procesami oczyszczania wody lub ścieków, sterowniki pomp, sterowniki pracy dmuchaw, sterowniki pracy układów napowietrzania, **11** oczyszczalnie ścieków wyposażone w system sterujący pracą w sposób automatyczny, **42** opracowanie projektów technicznych dotyczących oczyszczania ścieków i instalacji oczyszczania wody, usługi projektowe oraz doradztwo techniczne i eksploatacyjne dotyczące oczyszczalni ścieków i instalacji oczyszczania wody, ekspertyzy dotyczące oczyszczalni ścieków i instalacji oczyszczania wody, testowanie urządzeń i maszyn stosowanych w oczyszczalniach ścieków i instalacjach oczyszczania wody.

(111) **192012** (220) 2005 07 14 (210) 297812

(151) 2007 06 22 (441) 2005 10 17

(732) BIO-TECH Spółka z o.o., Nieporęt, PL.

(540) BT-airmix

(510), (511) **11** urządzenia wyposażone w systemy napowietrzania-mieszania w oczyszczalni ścieków, urządzenia wyposażone w systemy napowietrzania-mieszania wody w instalacjach do oczyszczania wody, **42** opracowanie projektów technicznych dotyczących oczyszczania ścieków i instalacji oczyszczania wody, usługi projektowe oraz doradztwo techniczne i eksploatacyjne dotyczące oczyszczalni ścieków i instalacji oczyszczania wody, ekspertyzy dotyczące oczyszczalni ścieków i instalacji oczyszczania wody, testowanie urządzeń i maszyn stosowanych w oczyszczalniach ścieków i instalacjach oczyszczania wody.

(111) **192013** (220) 2005 07 14 (210) 297821

(151) 2007 05 23 (441) 2005 10 17

(732) Przedsiębiorstwo Produkcyjne BI-ES COSMETIC Beata Piotrowska, Sławomir Piotrowski, Jarosław Drozd Spółka Jawna, Kamień Duży, PL.

(540) BI-ES SQUASH

(510), (511) **03** wyroby perfumeryjne i toaletowe, perfumy, wody toaletowe, wody perfumowane, wody kolońskie, dezodoranty i środki przeciw poceniu, antyperspiranty, olejki eteryczne, olejki do kąpieli, sole kosmetyczne do kąpieli, mydła i płyny myjące, preparaty do kąpieli, kosmetyki, środki kosmetyczne, kremy, emulsje, płyny, żele, oliwki, pianki i balsamy do skóry, środki do pielęgnacji ciała, środki do mycia i pielęgnacji włosów, płyny i lotony do pielęgnacji włosów, odżywki, pianki, lakiery do włosów, środki do kosmetyki upiększającej i makijażu oraz demakijażu, środki do pielęgnacji i malowania ust, środki do pielęgnacji i malowania paznokci, lakiery do paznokci, środki do usuwania lakierów, środki do golenia i po goleniu, środki do depilacji, środki do higieny intymnej, środki do opalania i chroniące przed promieniowaniem ultrafioletowym, środki do samoopalania, pudry do makijażu, pudry po kąpieli, pudry higieniczne, środki do pielęgnacji zębów i jamy ustnej, środki do czyszczenia zębów, artykuły toaletowe, toaletowe środki sanitarne, wyroby chemii gospodarczej, preparaty i środki piorące, substancje stosowane w praniu, proszki do prania, detergenty, płyny do płukania tkanin, koncentraty proszków do prania, koncentraty płynów do płukania tkanin, środki do czyszczenia, polerowania, środki do szorowania, środki ścierne, mlecza do czyszczenia i polerowania, antystatyczne preparaty do celów domowych, pasty do podłogi i mebli, preparaty do czyszczenia, polerowania, renowacji i konserwacji mebli wykonanych z drewna, materiałów drewnopodobnych i tworzyw sztucznych, środki do zamaczania bielizny, preparaty do czyszczenia i trawienia, preparaty do usuwania kamienia kotłowego dla celów gospodarstw domowych, mydła do prania, mydła do ożywiania koloru tkanin, środki wybielające stosowane w pralni, płyny do czyszczenia szkła, wywabiacze plam.

(111) **192014** (220) 2005 07 14 (210) 297822

(151) 2007 05 23 (441) 2005 10 17

(732) Przedsiębiorstwo Produkcyjne BI-ES COSMETIC Beata Piotrowska, Sławomir Piotrowski, Jarosław Drozd Spółka Jawna, Kamień Duży, PL.

(540) BI-ES ZUMO

(510), (511) **03** wyroby perfumeryjne i toaletowe, perfumy, wody toaletowe, wody perfumowane, wody kolońskie, dezodoranty i środki przeciw poceniu, antyperspiranty, olejki eteryczne, olejki do kąpieli, sole kosmetyczne do kąpieli, mydła i płyny myjące, preparaty do kąpieli, kosmetyki, środki kosmetyczne, kremy, emulsje, płyny, żele, oliwki, pianki i balsamy do skóry, środki do pielęgnacji ciała, środki do mycia i pielęgnacji włosów, płyny i lotony do pielęgnacji włosów, odżywki, pianki, lakiery do włosów, środki do kosmetyki upiększającej i makijażu oraz demakijażu, środki do pielęgnacji i malowania ust, środki do pielęgnacji i malowania paznokci, lakiery do paznokci, środki do usuwania lakierów, środki do golenia i po goleniu, środki do depilacji, środki do higieny intymnej, środki do opalania i chroniące przed promieniowaniem ultrafioletowym, środki do samoopalania, pudry do makijażu, pudry po kąpieli, pudry higieniczne, środki do pielęgnacji zębów i jamy ustnej, środki do czyszczenia zębów, artykuły toaletowe, toaletowe środki sanitarne, wyroby chemii gospodarczej, preparaty i środki piorące, substancje stosowane w praniu, proszki do prania, detergenty, płyny do płukania tkanin, koncentraty proszków do prania, koncentraty płynów do płukania tkanin, środki do czyszczenia, polerowania, środki do szorowania, środki ścierne, mlecza do czyszczenia i polerowania, antystatyczne preparaty do celów domowych, pasty do podłogi i mebli, preparaty do czyszczenia, polerowania, renowacji i konserwacji mebli wykonanych z drewna, materiałów drewnopodobnych i tworzyw sztucznych, środki do zamaczania bielizny, preparaty do czyszczenia i trawienia, preparaty do usuwania kamienia kotłowego dla celów gospodarstw domowych, mydła do prania, mydła do ożywiania koloru tkanin, środki wybielające stosowane w pralni, płyny do czyszczenia skóry, płyny do czyszczenia szkła, wywabiacze plam.

(111) **192015** (220) 2005 07 14 (210) 297823

(151) 2007 05 23 (441) 2005 10 17

(732) Przedsiębiorstwo Produkcyjne BI-ES COSMETIC Beata

Piotrowska, Sławomir Piotrowski, Jarosław Drozd Spółka Jawna,

Kamień Duży, PL.

(540) BI-ES CLUB

(510), (511) **03** wyroby perfumeryjne i toaletowe, perfumy, wody toaletowe, wody perfumowane, wody kolońskie, dezodoranty i środki przeciw poceniu, antyperspiranty, olejki eteryczne, olejki do kąpieli, sole kosmetyczne do kąpieli, mydła i płyny myjące, preparaty do kąpieli, kosmetyki, środki kosmetyczne, kremy, emulsje, płyny, żele, oliwki, pianki i balsamy do skóry, środki do pielęgnacji ciała, środki do mycia i pielęgnacji włosów, płyny i lotony do pielęgnacji włosów, odżywki, pianki, lakiery do włosów, środki do kosmetyki upiększającej i makijażu oraz demakijażu, środki do pielęgnacji i malowania ust, środki do pielęgnacji i malowania paznokci, lakiery do paznokci, środki do usuwania lakierów, środki do golenia i po goleniu, środki do depilacji, środki do higieny intymnej, środki do opalania i chroniące przed promieniowaniem ultrafioletowym, środki do samoopalania, pudry do makijażu, pudry po kąpieli, pudry higieniczne, środki do pielęgnacji zębów i jamy ustnej, środki do czyszczenia zębów, artykuły toaletowe, toaletowe środki sanitarne, wyroby chemii gospodarczej, preparaty i środki piorące, substancje stosowane w praniu, proszki do prania, detergenty, płyny do płukania tkanin, koncentraty proszków do prania, koncentraty płynów do płukania tkanin, środki do czyszczenia, polerowania, środki do szorowania, środki ścierne, mlecza do czyszczenia i polerowania, antystatyczne preparaty do celów domowych, pasty do podłogi i mebli, preparaty do czyszczenia, polerowania, renowacji i konserwacji mebli wykonanych z drewna, materiałów drewnopodobnych i tworzyw sztucznych, środki do zamaczania bielizny, preparaty do czyszczenia i trawienia, preparaty do usuwania kamienia kotłowego dla celów gospodarstw domowych, mydła do prania, mydła do ożywiania koloru tkanin, środki wybielające stosowane w pralni, płyny do czyszczenia skóry, płyny do czyszczenia szkła, wywabiacze plam.

(111) **192016** (220) 2005 07 14 (210) 297824

(151) 2007 05 23 (441) 2005 10 17

(732) Przedsiębiorstwo Produkcyjne BI-ES COSMETIC Beata

Piotrowska, Sławomir Piotrowski, Jarosław Drozd Spółka Jawna,

Kamień Duży, PL.

(540) BI-ES BAI-BAI

(510), (511) **03** wyroby perfumeryjne i toaletowe, perfumy, wody toaletowe, wody perfumowane, wody kolońskie, dezodoranty i środki przeciw poceniu, antyperspiranty, olejki eteryczne, olejki do kąpieli,

li, sole kosmetyczne do kąpieli, mydła i płyny myjące, preparaty do kąpieli, kosmetyki, środki kosmetyczne, kremy, emulsje, płyny, żele, oliwki, pianki i balsamy do skóry, środki do pielęgnacji ciała, środki do mycia i pielęgnacji włosów, płyny i lotony do pielęgnacji włosów, odżywki, pianki, lakiery do włosów, środki do kosmetyki upiększającej i makijażu oraz demakijażu, środki do pielęgnacji i malowania ust, środki do pielęgnacji i malowania paznokci, lakiery do paznokci, środki do usuwania lakierów, środki do golenia i po goleniu, środki do depilacji, środki do higieny intymnej, środki do opalania i chroniące przed promieniowaniem ultrafioletowym, środki do samoopalania, pudry do makijażu, pudry po kąpieli, pudry higieniczne, środki do pielęgnacji zębów i jamy ustnej, środki do czyszczenia zębów, artykuły toaletowe, toaletowe środki sanitarne, wyroby chemii gospodarczej, preparaty i środki piorące, substancje stosowane w praniu, proszki do prania, detergenty, płyny do płukania tkanin, koncentraty proszków do prania, koncentraty płynów do płukania tkanin, środki do czyszczenia, polerowania, środki do szorowania, środki ścierne, mlecza do czyszczenia i polerowania, antystatyczne preparaty do celów domowych, pasty do podłogi i mebli, preparaty do czyszczenia, polerowania, renowacji i konserwacji mebli wykonanych z drewna, materiałów drewnopodobnych i tworzyw sztucznych, środki do zamaczania bielizny, preparaty do czyszczenia i trawienia, preparaty do usuwania kamienia kotłowego dla celów gospodarstw domowych, mydła do prania, mydła do ożywiania koloru tkanin, środki wybielające stosowane w pralni, środki do prania skóry, płyny do czyszczenia szkła, wybiacze płam.

(111) **192017** (220) 2005 07 14 (210) 297825
(151) 2007 05 23 (441) 2005 10 17

(732) Przedsiębiorstwo Produkcyjne BI-ES COSMETIC Beata Piotrowska, Sławomir Piotrowski, Jarosław Drozd Spółka Jawna, Kamień Duży, PL.

(540) BI-ES PLAYA

(510), (511) **03** wyroby perfumeryjne i toaletowe, perfumy, wody toaletowe, wody perfumowane, wody kolońskie, dezodoranty i środki przeciw poceniu, antyperspiranty, olejki eteryczne, olejki do kąpieli, sole kosmetyczne do kąpieli, mydła i płyny myjące, preparaty do kąpieli, kosmetyki, środki kosmetyczne, kremy, emulsje, płyny, żele, oliwki, pianki i balsamy do skóry, środki do pielęgnacji ciała, środki do mycia i pielęgnacji włosów, płyny i lotony do pielęgnacji włosów, odżywki, pianki, lakiery do włosów, środki do kosmetyki upiększającej i makijażu oraz demakijażu, środki do pielęgnacji i malowania ust, środki do pielęgnacji i malowania paznokci, lakiery do paznokci, środki do usuwania lakierów, środki do golenia i po goleniu, środki do depilacji, środki do higieny intymnej, środki do opalania i chroniące przed promieniowaniem ultrafioletowym, środki do samoopalania, pudry do makijażu, pudry po kąpieli, pudry higieniczne, środki do pielęgnacji zębów i jamy ustnej, środki do czyszczenia zębów, artykuły toaletowe, toaletowe środki sanitarne, wyroby chemii gospodarczej, preparaty i środki piorące, substancje stosowane w praniu, proszki do prania, detergenty, płyny do płukania tkanin, koncentraty proszków do prania, koncentraty płynów do płukania tkanin, środki do czyszczenia, polerowania, środki do szorowania, środki ścierne, mlecza do czyszczenia i polerowania, antystatyczne preparaty do celów domowych, pasty do podłogi i mebli, preparaty do czyszczenia, polerowania, renowacji i konserwacji mebli wykonanych z drewna, materiałów drewnopodobnych i tworzyw sztucznych, środki do zamaczania bielizny, preparaty do czyszczenia i trawienia, preparaty do usuwania kamienia kotłowego dla celów gospodarstw domowych, mydła do prania, mydła do ożywiania koloru tkanin, środki wybielające stosowane w pralni, środki do prania skóry, płyny do czyszczenia szkła, wybiacze płam.

(111) **192018** (220) 2005 07 15 (210) 297846
(151) 2007 05 22 (441) 2005 10 17

(732) POLMEDICINA Spółka z o.o., Gdańsk, PL.
(540)



(531) 27.5.1

(510), (511) **03** kosmetyki, kosmetyki do pielęgnacji ciała i twarzy, kosmetyki do masażu, preparaty kosmetyczne do pielęgnacji skóry, preparaty kosmetyczne do regeneracji i odnowy skóry, zestawy kosmetyków do masażu, pielęgnacji, regeneracji i odnowy ciała i twarzy, środki pie-

lęgnacyjne do masażu, nacierania i kąpieli, maści do celów kosmetycznych, preparaty natłuszczające, tłuszcze do celów kosmetycznych, żele pielęgnacyjne, żele do pielęgnacji ciała, balsamy pielęgnacyjne, balsamy do ciała, preparaty kosmetyczne do opalania, preparaty kosmetyczne po opalaniu, preparaty kosmetyczne przyspieszające opalanie, olejki, **05** preparaty do pielęgnacji zdrowia na bazie ziół, maści do celów leczniczych, mazidła, żelowe preparaty do celów leczniczych, żele do celów medycznych, oleje lecznicze, balsamiczne preparaty do celów leczniczych, balsamy do celów leczniczych, estry do celów farmaceutycznych, balsamy do celów medycznych, pomady do celów medycznych, preparaty terapeutyczne do kąpieli, środki lecznicze wspierające leczenie, preparaty farmaceutyczne wspomagające gojenie się podrażnień oraz odnowę i regenerację skóry, preparaty farmaceutyczne do pielęgnacji skóry, środki wspomagające odnowę i regenerację skóry po stłuczeniach i otarciach, żele i maści do leczenia oparzeń słonecznych, preparaty farmaceutyczne przeciw oparzeniom słonecznym, tłuszcze do celów medycznych, **35** usługi w zakresie prowadzenia hurtowni i sklepów z kosmetykami, kosmetykami do pielęgnacji ciała i twarzy, kosmetykami do masażu, preparatami kosmetycznymi do pielęgnacji skóry, preparatami kosmetycznymi do regeneracji i odnowy skóry, zestawami kosmetyków do masażu, pielęgnacji, regeneracji i odnowy ciała i twarzy, środkami pielęgnacyjnymi do masażu, nacierania i kąpieli, maściami do celów kosmetycznych, preparatami natłuszczającymi, tłuszczami do celów kosmetycznych, żelami pielęgnacyjnymi, żelami do pielęgnacji ciała, balsamami pielęgnacyjnymi, balsamami do ciała, preparatami kosmetycznymi do opalania, preparatami kosmetycznymi po opalaniu, preparatami kosmetycznymi przyspieszającymi opalanie, olejkami, preparatami do pielęgnacji zdrowia na bazie ziół, maściami do celów leczniczych, mazidłami, olejami leczniczymi, balsamicznymi preparatami do celów leczniczych, balsamami do celów leczniczych, estrami do celów farmaceutycznych, balsamami do celów medycznych, preparatami terapeutycznymi do kąpieli, środkami leczniczymi wspierającymi leczenie, pomadami do celów medycznych, preparatami farmaceutycznymi do pielęgnacji skóry, maściami do leczenia oparzeń słonecznych, preparatami farmaceutycznymi przeciw oparzeniom słonecznym, tłuszczami do celów medycznych, sporządzanie ekspertyz techniczno-handlowych, ekspertyz opłacalności, prognoz i analiz ekonomicznych, usługi w zakresie przeprowadzania badań rynku oraz opinii publicznej, usługi agencyjne i przedstawicielskie w zakresie importu i eksportu towarów oraz handlu wewnętrznego, usługi w zakresie prowadzenia interesów osób trzecich na ich zlecenie w ramach udzielonych pełnomocnictw w zakresie handlu dobrami inwestycyjnymi i konsumpcyjnymi, w tym składanie w imieniu osób trzecich ofert techniczno-handlowych, negocjowanie warunków kontraktów handlowych, udział w przetargach na dostawę towarów, realizację inwestycji i projektów techniczno-handlowych, podpisywanie w imieniu osób trzecich umów i kontraktów handlowych, organizowanie i prowadzenie stoisk firmowych na targach technicznych i handlowych, załatwianie w imieniu osób trzecich reklamacji towarowych, usługi reklamowe w zakresie prowadzenia działalności gospodarczej, a zwłaszcza reklama wizualna, prasowa, telewizyjna i radiowa, reklama poprzez sieci komputerowe, reklama korespondencyjna, publikowanie tekstów reklamowych, wynajem czasu reklamowego we wszystkich środkach przekazu, dystrybucja i rozpowszechnianie materiałów reklamowych: próbek, druków, ulotek, prospektów, broszur, promocja wyrobów, prowadzenie marketingu, pokazy towarów, organizacja wystaw handlowych lub reklamowych, usługi w zakresie prowadzenia negocjacji w imieniu własnym i osób trzecich w zakresie handlu krajowego i międzynarodowego, usługi w zakresie pośrednictwa handlowego, usługi w zakresie opiniowania projektów techniczno-handlowych, umów i kontraktów handlowych w ramach świadczonej pomocy w prowadzeniu działalności gospodarczej, usługi w zakresie prowadzenia agencji importowo-eksportowej.

(111) **192019** (220) 2005 04 28 (210) 294393
(151) 2007 04 26 (441) 2005 08 08

(732) Fabryka Kosmetyków MIRACULUM S.A., Kraków, PL.

(540) MIRACULUM PŁASKI BRZUCH

(510), (511) **03** barwniki do celów kosmetycznych, depilatory, dezodoranty do użytku osobistego, ekstrakty kwiatowe do perfum, esencje eteryczne, farby do włosów, farbki do bielizny, kosmetyki, kosmetyki do pielęgnacji skóry i włosów, kremy po goleniu, kremy kosmetyczne, kremy do wybielania skóry, lakiery do paznokci, lakiery do włosów, lotony do celów kosmetycznych, maseczki kosmetyczne, maści do celów kosmetycznych, mleczo kosmetyczne, mydła, mydła dezodorujące,

mydła toaletowe, mydła lecznicze, mydła zapachowe, odświeżacze do ust w aerozolu, olejki do celów kosmetycznych, olejki do celów perfumeryjnych, olejki do kąpieli, olejki eteryczne, olejki toaletowe, pasty do podłogi i mebli, pasty do obuwia, perfumy, pianka do golenia, płyny do kąpieli, płyny do pielęgnacji włosów, preparaty kosmetyczne do opalania się, preparaty do usuwania farby, pasty, proszki, płyny do zębów, płyny po goleniu, puder do makijażu, preparaty do makijażu, pomadki do ust, szampony, szminki, środki do prania, środki do czyszczenia zębów, talk kosmetyczny, tłuszcze do celów kosmetycznych, wata do celów kosmetycznych, woda utleniona do celów kosmetycznych, wazelina kosmetyczna, wody kolońskie, wody lawendowe, wody toaletowe, wody zapachowe, wosk do depilacji, wybielacze do celów kosmetycznych, wyroby perfumeryjne, wywabiacze plam, zestawy kosmetyków dla dzieci i dla dorosłych, zestawy kosmetyków dla kobiet i mężczyzn.

(111) **192020** (220) 2005 04 28 (210) 294394
(151) 2007 04 26 (441) 2005 08 08

(732) Fabryka Kosmetyków MIRACULUM S.A., Kraków, PL.

(540) MIRACULUM SZYBKI EFEKT

(510), (511) **03** barwniki do celów kosmetycznych, depilatory, dezodoranty do użytku osobistego, ekstrakty kwiatowe do perfum, esencje eteryczne, farby do włosów, farbki do bielizny, kosmetyki, kosmetyki do pielęgnacji skóry i włosów, kremy po goleniu, kremy kosmetyczne, kremy do wybielania skóry, lakiery do paznokci, lakiery do włosów, lotony do celów kosmetycznych, maseczki kosmetyczne, maści do celów kosmetycznych, mleczko kosmetyczne, mydła, mydła dezodorujące, mydła toaletowe, mydła lecznicze, mydła zapachowe, odświeżacze do ust w aerozolu, olejki do celów kosmetycznych, olejki do celów perfumeryjnych, olejki do kąpieli, olejki eteryczne, olejki toaletowe, pasty do podłogi i mebli, pasty do obuwia, perfumy, pianka do golenia, płyny do kąpieli, płyny do pielęgnacji włosów, preparaty kosmetyczne do opalania się, preparaty do usuwania farby, pasty, proszki, płyny do zębów, płyny po goleniu, puder do makijażu, preparaty do makijażu, pomadki do ust, szampony, szminki, środki do prania, środki do czyszczenia zębów, talk kosmetyczny, tłuszcze do celów kosmetycznych, wata do celów kosmetycznych, woda utleniona do celów kosmetycznych, wazelina kosmetyczna, wody kolońskie, wody lawendowe, wody toaletowe, wody zapachowe, wosk do depilacji, wybielacze do celów kosmetycznych, wyroby perfumeryjne, wywabiacze plam, zestawy kosmetyków dla dzieci i dla dorosłych, zestawy kosmetyków dla kobiet i mężczyzn.

(111) **192021** (220) 2003 03 24 (210) 262685
(151) 2007 03 27 (441) 2003 10 06

(732) Marius Olech, Gdańsk, PL.

(540)

hevelius

(531) 27.5.1

(510), (511) **29** mięso, drób, ryby i owoce morza oraz wyroby i potrawy na ich bazie warzywa i owoce przerobione na wszelkie sposoby oraz wyroby i potrawy na ich bazie, oleje i tłuszcze jadalne, margaryna, mieszanki tłuszczów jadalnych i innych składników, chrupki owocowe i ziemniaczane, grzyby konserwowane, jaja i wyroby na ich bazie, jogurty, konserwy, mleko i produkty mleczne, wyroby na bazie mleka, zupy, sery, żelatyna spożywcza, dziczyzna, pozostała żywność nie zawarta w innych klasach, **30** wyroby piekarnicze i cukiernicze, słodczyce, lody, przyprawy, produkty zbożowe, mąka i produkty na bazie mąki, ciasta w proszku, czekolada i wyroby na bazie czekolady, kakao i wyroby na bazie kakao, przyprawy, drożdże, galaretki, herbata, kasza, sosy, majonez, makaron, miód i wyroby na bazie miodu, muesli, musztarda, chrzan, naleśniki, pierogi, knedle, kluski, ocet, pasztety, placki, płatki zbożowe, puddingi, pozostała żywność nie zawarta w innych klasach, **33** napoje alkoholowe, wino, wódka, likiery, brandy, owoce w alkoholu, nalewki, spirytus konsumpcyjny, rum, koktaile alkoholowe, **35** usługi w zakresie prowadzenia sklepu i/lub hurtowni w zakresie wyżej wymienionych towarów.

(111) **192022** (220) 2003 07 08 (210) 267118
(151) 2007 05 10 (441) 2004 01 12

(732) Instytut Chemii Przemysłowej im. Prof. I. Mościckiego, Warszawa, PL.

(540) gliperol

(510), (511) **01** dodatki do paliw silnikowych, **04** biopaliwa silnikowe.

(111) **192023** (220) 2004 03 04 (210) 277238
(151) 2007 05 18 (441) 2004 06 14
(732) HORTEX HOLDING S.A., Warszawa, PL.
(540)



Kolor znaku: biały, zielony, czerwony, pomarańczowy, żółty, czarny

(531) 8.7.7, 25.1.25, 26.2.7, 27.5.1, 29.1.15

(510), (511) **29** konserwowane, suszone i gotowane warzywa, przetwory warzywne, mrożone warzywa, mrożone warzywa z dodatkiem sosów i/lub ziół i/lub przypraw, mrożone mieszanki warzywne, mrożone mieszanki warzywne z dodatkiem sosów i/lub ziół i/lub przypraw, mrożone dania gotowe z warzyw, mrożone dania gotowe wegetariańskie i z dodatkiem mięsa, mrożone dania gotowe z produktów zawartych w tej klasie z dodatkiem wyrobów mącznych, mrożone dania gotowe z produktów zawartych w tej klasie z dodatkiem sosów i/lub ziół i/lub przypraw, sałatki warzywne, warzywa puszkowane, składniki do sporządzania zup, żywność dietetyczna, żywność o obniżonej zawartości tłuszczu i cholesterolu zawarta w tej klasie, **30** wyroby mączne z dodatkiem warzyw, makarony z dodatkiem warzyw.

(111) **192024** (220) 2004 03 04 (210) 277241
(151) 2007 05 18 (441) 2004 06 14
(732) HORTEX HOLDING S.A., Warszawa, PL.
(540)



Kolor znaku: biały, zielony, czerwony, pomarańczowy, żółty

(531) 8.7.7, 11.3.5, 25.1.25, 27.5.1, 29.1.15

(510), (511) **29** konserwowane, suszone i gotowane warzywa, przetwory warzywne, mrożone warzywa, mrożone warzywa z dodatkiem sosów i/lub ziół i/lub przypraw, mrożone mieszanki warzywne, mrożone mieszanki warzywne z dodatkiem sosów i/lub ziół i/lub przypraw, mrożone dania gotowe z warzyw, mrożone dania gotowe wegetariańskie i z dodatkiem mięsa, mrożone dania gotowe z produktów zawartych w tej klasie z dodatkiem wyrobów mącznych, mrożone dania gotowe z produktów zawartych w tej klasie z dodatkiem sosów i/lub ziół i/lub przypraw, sałatki warzywne, warzywa puszkowane, składniki do sporządzania zup, żywność dietetyczna, żywność o obniżonej zawartości tłuszczu i cholesterolu zawarta w tej klasie, **30** wyroby mączne z dodatkiem warzyw, makarony z dodatkiem warzyw.

(111) **192025** (220) 2004 05 18 (210) 280897
(151) 2007 06 05 (441) 2004 08 23
(732) Przedsiębiorstwo Wielobranżowe „VET-AGRO” Sp. z o.o., Lublin, PL.

(540) mastisan
(510), (511) **03** kosmetyki dla zwierząt.

(111) **192026** (220) 2004 06 29 (210) 282560
(151) 2007 01 18 (441) 2004 10 04
(732) POLKOMTEL Spółka Akcyjna, Warszawa, PL.
(540)



(531) 16.1.4, 26.4.1, 27.5.1
(510), (511) **09** aparaty, przewody i słuchawki telefoniczne, automaty sprzedające i mechanizmy do urządzeń uruchamianych przez wrzucenie monety lub żetonu, kasy rejestrujące, komputery i sprzęt przetwarzający dane, magnetyczne nośniki danych, maszyny liczące, płyty (dyski) z nagraniami, urządzenia do gaszenia ognia, urządzenia do nagrywania, transmisji, systematyzacji pisemnych informacji (komunikatów) oraz rejestrowaniu a także wykorzystaniu lub kompilacji danych matematycznych lub statystycznych oraz zarządzaniu zbiorami informatycznymi, usługi w zakresie: reklamy, działalności informacyjnej handlowej oraz związanej z działalnością gospodarczą, badania rynku, telefonicznego udzielania informacji, organizacji wystaw lub targów handlowych i reklamowych, pośrednictwa w zawieraniu umów kupna-sprzedaży poprzez telefon i Internet, elektroniczny serwis informacji typu on-line polegający na tworzeniu i prowadzeniu baz danych, usługi telekomunikacyjne on-line polegające na umożliwieniu: zlecenia usług, świadczenia usług, zawierania umów, umów pośrednictwa, umów kupna-sprzedaży, wykonywania umów, zgrupowanie na rzecz osób trzecich towarów: apaszki jedwabne, antystresery, baloniki, bandanki, banery, bezrękawniki, bloczki post-it, bluzy, bombki, breloczki, chorągiewki, clipboardy, czapki, daszki, długopisy, elektroniczne urządzenia do tłumaczeń językowych, elektroniczne urządzenia ze słownikiem, etui skórzane na długopisy, etui skórzane na wizytówki, fido-dido, flagi, galanteria odzieżowa damska i męska, galanteria skórzana, galanteria papierowa, joja, kalendarze, kalkulatory, kapelusze, karafki, konstrukcje dmuchane i balony, kosmetyczki, kosmetyki, koszulki polo, krawaty, krzeselka, kubki, kurtki, latawce, linijki, maskotki, materiały biurowe i szkolne, medale, pudełka, naklejki i nalepki, notesy, obrusy, odtwarzacze płyt kompaktowych i kaset, ołówki, opakowania na napoje, organizery, otwieracze do butelek, pałeczki chińskie, papiery pakowe, parasole, parasolki, parawany, para jedwabne, piłki, piórniki, plecaki, płotki, podkładki pod kubki, kieliszki i szklanki, podkładki pod mysz, pokrowce na telefony, pompony, portfele, postery, potykalce, radio-odbiorniki, rękawiczki, ręczniki, sakwy rowerowe, sakwy podróżne, samochodowe osłony przeciwsłoneczne, siatki, skrobaczki do szyb, słodycze, standy, stroje dla personelu, szale, szaliki, świece, tablice, teczki skórzane, terkotki, termosy, tłumacze polsko-angielskie, torby i torebki, torciki, trąbki, t-shirty, wizytowniki, wody perfumowane i perfumy, worki żeglarskie, wyroby ze szkła i porcelany, zabawki, zegary ściennie, zegarki, znaczki z logo, **36** usługi w zakresie: pośrednictwa w zawieraniu umów ubezpieczeniowych poprzez telefon i Internet, sprawdzania stanu konta poprzez telefon i Internet, usługi telekomunikacyjne on-line polegające na umożliwieniu: zawierania umów ubezpieczeniowych, umów kredytowych, umów bankowych oraz otwierania rachunków bankowych, dokonywania operacji bankowych, dostępu do konta bankowego, **38** usługi telekomunikacyjne, usługi w zakresie: rozpowszechniania systemów przekazywania dźwięku i obrazu w łączności radiofonicznej, telegraficznej, telefonicznej, telefonii komórkowej, telefaksowej, w systemie cyfrowym, usługi w zakresie łączności: radiofonicznej, telegraficznej, telefonicznej, telefonii komórkowej i poprzez Internet, telefaksowej, ustalania

taryf i opłat, obsługi satelitów i przekazów satelitarnych, organizowania systemów transmisyjnych, przesyłania dźwięku, obrazu i sms-ów, usługi w zakresie: poczty elektronicznej, zleceń przywoławczych z zastosowaniem radia, telefonu lub innych środków komunikacji elektronicznej, usługi w zakresie prowadzenia: stacji radiowych, telewizyjnych oraz transmitowania dźwięku i obrazu, usługi w zakresie zbierania i przekazywania aktualności informacyjnych z wykorzystaniem: multimediiów, urządzeń telekomunikacyjnych, usługi w zakresie wypożyczania telefonów, modemów i innych urządzeń telekomunikacyjnych, obsługa klientów przy wykorzystaniu sieci Internet umożliwiająca dostarczanie klientom informacji oraz otrzymywanie informacji od klientów, elektroniczny serwis informacji typu on-line polegający na udostępnianiu informacji z możliwością elektronicznego przyjmowania i przekazywania wiadomości, usługi polegające na transmisji pisemnych informacji (komunikatów), **41** usługi w zakresie nauczania poprzez telefon, Internet, radio i telewizję.

(111) **192027** (220) 2004 07 01 (210) 282648
(151) 2007 06 11 (441) 2004 10 04
(732) Vestel Elektronik Sanayi Ve Ticaret A.S., Manisa, TR.
(540) VESTEL

(510), (511) **07** pralki, pralkosuszarki, zmywarki, odkurzacze, urządzenia do usuwania odpadków, elektryczne otwieracze do puszek, napędy, silniki oraz części i osprzęt do wszystkich ww. towarów, **09** aparaty elektryczne i elektroniczne, aparaty i urządzenia telewizyjne i radiowe, odbiorniki satelitarne, cyfrowe odbiorniki satelitarne, cyfrowe odbiorniki naziemne, nośniki danych, gramofony, odtwarzacze dysków kompaktowych, magnetofony, odtwarzacze kasetowe, odtwarzacze wideo, magnetowidy, odtwarzacze, odbiorniki i nagrywarki DVD (cyfrowych dysków wideo), odtwarzacze, odbiorniki i nagrywarki DVB (systemów telewizji cyfrowej), urządzenia i aparaty do odbioru, zapisywania, odtwarzania i przekazywania dźwięku i obrazu, karty, taśmy, dyski i programy nagrane lub do nagrywania dźwięku i/lub dźwięku i obrazu, filmy nagrane, kasety do stosowania z ww. towarami, urządzenia i aparaty telekomunikacyjne, komputery, programy komputerowe, urządzenia i przyrządy do przetwarzania danych, części i osprzęt do wszystkich ww. towarów, **11** piekarniki i piecyki, kuchenki mikrofalowe, suszarki, urządzenia stosowane w gospodarstwie domowym do gotowania lub podgrzewania żywności i napojów, urządzenia do oświetlania, ogrzewania, wytwarzania pary, gotowania, chłodzenia, w tym lodówki, zamrażarki i lodówko-zamrażarki, urządzenia do klimatyzacji, suszenia, wentylacji, urządzenia zaopatrzenia w wodę i do celów sanitarnych, części i osprzęt do wszystkich ww. towarów.

(111) **192028** (220) 2004 09 23 (210) 285746
(151) 2007 05 23 (441) 2004 12 27
(732) GlaxoSmithKline Pharmaceuticals S.A., Poznań, PL.
(540) Na stawy - Stavomax

(510), (511) **05** środki farmaceutyczne, preparaty farmaceutyczne, leki, dietetyczne środki medyczne i lecznicze, odżywkę medyczną, środki wspomagające leczenie, suplementy żywności do celów medycznych, dietetyczna żywność przystosowana do celów medycznych, dietetyczne substancje przystosowane do celów medycznych, dodatki mineralne do żywności do celów medycznych, żywność dietetyczna do celów leczniczych, pigułki do celów farmaceutycznych, preparaty z mikroelementami dla ludzi do celów medycznych, **10** urządzenia i przyrządy do ćwiczeń gimnastyki leczniczej, łóżka specjalnie skonstruowane do celów leczniczych, aparaty i instrumenty medyczne, artykuły ortopedyczne, wkładki ortopedyczne, **16** materiały drukowane, publikacje, wydawnictwa, ulotki, broszury informacyjne, katalogi, materiały szkoleniowe i instruktażowe, materiały reklamowe, **35** akcje promocyjne i popularyzatorskie dotyczące produktów farmaceutycznych, leków, dietetycznych środków spożywczych środków wspomagających leczenie, odżywek medycznych, materiałów i urządzeń rehabilitacyjnych, dystrybucja materiałów reklamowych, rozpowszechnienie ogłoszeń reklamowych, reklama radiowa i telewizyjna, reklama za pośrednictwem sieci komputerowej, publikowanie tekstów reklamowych, **44** usługi medyczne stacjonarne i objazdowe.

(111) **192029** (220) 2004 10 26 (210) 286996
(151) 2007 07 23 (441) 2005 02 07

(732) Ł koda Auto Polska S.A., Poznań, PL.
(540)



Kolor znaku: czerwony, zielony, biały

(531) 7.11.10, 26.4.2, 27.5.1, 29.1.13

(510), (511) **35** usługi reklamowe i promocyjne w tym-reklama prasowa, radiowa, telewizyjna, internetowa. Reklama na wszelkiego rodzaju nośnikach-w tym na plakatach, billboardach, point of sale, ulotkach, w katalogach, broszurach, nalepkach dotycząca produktów i usług wszelkiego rodzaju, w szczególności nauczania i innych szkoleń związanych z kierowaniem pojazdami mechanicznymi, **41** usługi związane z edukacją i nauczaniem kierowania i prowadzenia pojazdów mechanicznych, a w szczególności szkolenie w zakresie doskonalenia kierowania pojazdami mechanicznymi oraz rozwijania umiejętności bezpiecznej jazdy, nie ujętych w innych klasach, rozpowszechnianie informacji dotyczące powyższego nauczania oraz przeprowadzanych szkoleń.

(111) **192030** (220) 2004 11 26 (210) 288126
(151) 2007 07 10 (441) 2005 03 07
(732) EREST Sp. z o.o., Zielona Góra, PL.
(540)



Kolor znaku: ciemnobrązowy

(531) 26.1.1, 26.1.12, 27.5.1, 29.1.7

(510), (511) **29** ciasta, czekolada, galaretki owocowe, herbata, herbatniki, kakao, kawa także nie palona oraz aromaty kawowe i nienaturalna, lody, krakersy, marcepan, napoje: czekoladowe z mlekiem, kawowe z mlekiem, na bazie czekolady, herbaty, kakao, kawy, piernik, słodczyce również do dekoracji choinek, ssania, sorbety, suchary, tarty, wyroby cukiernicze również: w postaci makaroników, na bazie migdałów i orzechów arachidowych, **30** lody, **32** koktajle i napoje bezalkoholowe, lemoniada, nektary owocowe, orszada, soki owocowe i warzywne, sorbety, **40** usługi palenia kawy.

(111) **192031** (220) 2004 12 02 (210) 288325
(151) 2007 05 08 (441) 2005 03 07
(732) KRYNICA VITAMIN Spółka z o.o., Warszawa, PL.
(540)



(531) 1.5.1, 1.5.11, 19.3.1, 19.8.1, 19.8.25

(510), (511) **32** piwo, wody mineralne i gazowane, napoje bezalkoholowe, napoje energetyzujące, napoje odżywcze, napoje izotoniczne, napoje owocowe i soki owocowe, soki warzywne, syropy, preparaty do produkcji napojów, proszki do wytwarzania napojów, **33** napoje alkoholowe z wyjątkiem piwa, **35** agencje reklamowe, doradztwo i projektowanie w zakresie prowadzenia działalności gospodarczej, promocja sprzedaży dla osób trzecich, **42** projektowanie opakowań, wzornictwo przemysłowe.

(111) **192032** (220) 2004 12 07 (210) 288555
(151) 2007 05 08 (441) 2005 03 21
(732) AB LINE Spółka z o.o., Olsztyn, PL.

(540)



Kolor znaku: biały, niebieski

(531) 27.5.1, 29.1.4

(510), (511) **20** meble, lustra, ramy obrazów, wyroby (nie ujęte w innych klasach) z drewna, korka, trzciny, wikliny, rogu, kości, kości słoniowej, fiszbinu, muszli, bursztynu, macicy perłowej, sepiolitu, imitacji tych surowców lub z tworzyw sztucznych, **21** przybory kuchenne i gospodarstwa domowego oraz pojemniki (nie z metali szlachetnych i nie pokrywane nimi), grzebień i gąbki, pędzle (z wyjątkiem pędzli malarskich), materiały do wytwarzania pędzli, sprzęt do czyszczenia, wełna (wata) stalowa, nie przerobione lub półprzetworzone szkło (z wyjątkiem szkła stosowanego w budownictwie), wyroby szklane, porcelanowe i ceramiczne nie ujęte w innych klasach, **35** zgrupowanie z myślą o osobach trzecich różnych towarów, pozwalające nabywcy wygodnie je oglądać i kupować w sklepie meblowym.

(111) **192033** (220) 2004 12 13 (210) 288803
(151) 2007 06 18 (441) 2005 03 21

(732) Przedsiębiorstwo Produkcyjno - Usługowo - Handlowe „VOIGT” Sp. z o.o., Zabrze, PL.

(540) septi - hand VC 430

(510), (511) **03** środki do mycia, mydła, mydła w płynie, **05** środki dezynfekcyjne do celów higienicznych, środki bakteriobójcze, środki grzybobójcze.

(111) **192034** (220) 2004 12 13 (210) 288804
(151) 2007 06 26 (441) 2005 03 21

(732) Przedsiębiorstwo Produkcyjno - Usługowo - Handlowe „VOIGT” Sp. z o.o., Zabrze, PL.

(540) dezopol - complex

(510), (511) **03** środki do mycia wodoodpornych podłóg, środki do mycia wodoodpornych ścian, środki do mycia sprzętów, **05** środki dezynfekcyjne do celów higienicznych, środki bakteriobójcze, środki grzybobójcze.

(111) **192035** (220) 2005 01 13 (210) 289893
(151) 2007 05 18 (441) 2005 04 18

(732) Przedsiębiorstwo Wielobranżowe „VET-AGRO” Sp. z o.o., Lublin, PL.

(540) infos

(510), (511) **03** kosmetyki dla zwierząt, preparaty do czyszczenia, **05** dodatki do pasz do celów leczniczych, pestycydy, preparaty chemiczne do celów weterynaryjnych, preparaty weterynaryjne, środki dezynfekcyjne, **31** dodatki do pasz do celów nieleczniczych, pasze.

(111) **192036** (220) 2005 02 25 (210) 291659
(151) 2007 05 17 (441) 2005 05 30

(732) Firma Roleski Marek Roleski Spółka J., Zbylitowska Góra, PL.
(540)



Kolor znaku: beżowy, czarny, czerwony, zielony, żółty, szary, biały, złoty

(531) 9.1.10, 24.9.2, 25.1.15, 27.5.1, 29.1.15

(510), (511) **30** musztardy, musztardy smakowe, musztardy przyprawowe.

(111) **192037** (220) 2005 02 25 (210) 291660
 (151) 2007 05 17 (441) 2005 05 30
 (732) Firma Roleski Marek Roleski Spółka J., Zbylitowska Góra, PL.
 (540)



Kolor znaku: beżowy, czarny, czerwony, zielony, żółty, szary, biały, złoty

(531) 9.1.10, 24.9.2, 25.1.15, 27.5.1, 29.1.15

(510), (511) **30** musztardy, musztardy smakowe, musztardy przyprawowe.

(111) **192038** (220) 2005 02 25 (210) 291661
 (151) 2007 05 17 (441) 2005 05 30
 (732) Firma Roleski Marek Roleski Spółka Jawna, Zbylitowska Góra, PL.
 (540)



Kolor znaku: beżowy, czarny, czerwony, zielony, żółty, szary, biały, złoty

(531) 9.1.10, 24.9.2, 25.1.15, 27.5.1, 29.1.15

(510), (511) **30** musztardy, musztardy smakowe, musztardy przyprawowe.

(111) **192039** (220) 2005 02 25 (210) 291662
 (151) 2007 05 17 (441) 2005 05 30
 (732) Firma Roleski Marek Roleski Spółka J., Zbylitowska Góra, PL.
 (540)



Kolor znaku: beżowy, czarny, czerwony, zielony, żółty, szary, biały, złoty

(531) 9.1.10, 24.9.2, 25.1.15, 27.5.1, 28.5.0, 29.1.15

(510), (511) **30** musztardy, musztardy smakowe, musztardy przyprawowe.

(111) **192040** (220) 2005 04 21 (210) 294099
 (151) 2007 05 07 (441) 2005 07 25
 (732) Przedsiębiorstwo Produkcyjno-Handlowe „POLSKÓR” Bogdan Stasiołek, Tomaszów Mazowiecki, PL.
 (540) polskor.pl

(510), (511) **09** przyrządy ratownicze, odzież ochronna, kamizelki ochronne, w tym przeciwuderzeniowe, kulochronne, kamizelki operacyjne, skafandry, ochraniacze, przyrządy do ochrony osobistej, przyrządy sygnalizacyjne, futerały na przyrządy i aparaturę fotograficzną, plandeki ratownicze, pasy do pływania, wyposażenie dla ratownictwa, tratwy ratunkowe, siatki bezpieczeństwa, **13** futerały na broń i akcesoria do broni palnej, futerały do broni gazowej, urządzenia do celowania inne niż lunety celownicze, pokrowce na kajdanki, pasy do naboju, pasy naramienne do broni, ładownice, pasy myśliwskie na naboje, **18** kufry, walizki, torby, torebki, teczki, plecaki, futerały, torby myśliwskie, torby na narzędzia, portfele, etui, worki żeglarskie, parasole, paski, baty, pejcze, uprzęż, wyroby siodlarskie, kagańce, smycze, obroże, szorki, trep-stopki, troki na ptactwo, **25** odzież z materiałów naturalnych, i sztucznych, nakrycia głowy, szaliki, rękawice, opaski, szelki, nauszniaki, daszki, kapelusze, paski, **28** artykuły sportowe i turystyczne, w tym: pasy do noszenia dużych ciężarów, przynęty do myślistwa lub rybołówstwa, sprzęt do wędkarstwa, stołki myśliwskie, uprzęż wspinaczkowa, worki treningowe.

(111) **192041** (220) 2005 04 21 (210) 294101
 (151) 2007 05 07 (441) 2005 07 25

(732) Przedsiębiorstwo Produkcyjno-Handlowe „POLSKÓR”

Bogdan Stasiołek, Tomaszów Mazowiecki, PL.

(540) Polskór

(510), (511) **09** przyrządy ratownicze, odzież ochronna, kamizelki ochronne, w tym przeciwuderzeniowe, kulochronne, kamizelki operacyjne, skafandry, ochraniacze, przyrządy do ochrony osobistej, przyrządy sygnalizacyjne, futerały na przyrządy i aparaturę fotograficzną, plandeki ratownicze, pasy do pływania, wyposażenie dla ratownictwa, tratwy ratunkowe, siatki bezpieczeństwa, **13** futerały na broń i akcesoria do broni palnej, futerały do broni gazowej, urządzenia do celowania inne niż lunety celownicze, pokrowce na kajdanki, pasy do naboju, pasy naramienne do broni, ładownice, pasy myśliwskie na naboje, **18** kufry, walizki, torby, torebki, teczki, plecaki, futerały, torby myśliwskie, torby na narzędzia, portfele, etui, worki żeglarskie, parasole, paski, baty, pejcze, uprzęż, wyroby siodlarskie, kagańce, smycze, obroże, szorki, trep-stopki, troki na ptactwo, **25** odzież z materiałów naturalnych, i sztucznych, nakrycia głowy, szaliki, rękawice, opaski, szelki, nauszniaki, daszki, kapelusze, paski, **28** artykuły sportowe i turystyczne, w tym: pasy do noszenia dużych ciężarów, przynęty do myślistwa lub rybołówstwa, sprzęt do wędkarstwa, stołki myśliwskie, uprzęż wspinaczkowa, worki treningowe.

(111) **192042** (220) 2005 04 26 (210) 294243
 (151) 2007 05 23 (441) 2005 08 08

(732) GlaxoSmithKline Pharmaceuticals S.A., Poznań, PL.

(540) Hemorectal

(510), (511) **05** leki, produkty farmaceutyczne.

(111) **192043** (220) 2005 05 10 (210) 294777
 (151) 2007 05 28 (441) 2005 08 22

(732) „BRUK-BET” Krzysztof Witkowski, Nieciecza, PL.

(540)

Oval

Kolor znaku: pomarańczowy, biały

(531) 27.5.1, 29.1.1

(510), (511) **01** preparaty do konserwacji i zabezpieczenia cegieł, cementu, betonu, środków chemiczne dla przemysłu, środki do konserwacji murów, kleje do celów przemysłowych, chemiczne preparaty do gruntowania z wyjątkiem farb, preparaty nadające nieprzepuszczalność cementu z wyjątkiem farb, spoiwa do betonu, cement, dolomit do celów przemysłowych, **19** beton i betonowe elementy budowlane, budowlane materiały i konstrukcje niemetalowe, ścienne płytki i okładziny niemetalowe, ogrodzenia i słupki niemetalowe, kamień budowlany, cegły, materiały do budowy i pokryć dróg, nawierzchnie drogowe, bloki i płyty drogowe, gazony, kamień i wyroby kamieniarskie, w tym kamienie posadzkowe, kostka brukowa, krawężniki, obrzeża, palisady niemetalowe, płytki podłogowe, płytki elewacyj-

ne betonowe, płyty budowlane, w tym płyty elewacyjne zewnętrzne i wewnętrzne, pustaki, rury niemetalowe, sztuczny kamień, wyroby betonowe wibroprasowane, **37** informacja i nadzór budowlany, kamieniarstwo, usługi brukarskie.

(111) **192044** (220) 2005 07 15 (210) 297858
(151) 2007 05 22 (441) 2005 10 17
(732) WYDAWNICTWO BAUER Spółka z ograniczoną odpowiedzialnością Spółka komandytowa, Warszawa, PL.
(540)



(531) 5.5.19, 27.5.1
(510), (511) **09** dyski magnetyczne, dyski do rejestracji dźwięku, dyski kompaktowe audio-wideo, dyski optyczne, dyskietki, kasety video, kasety audio-wideo, kasety video z gramami, płyty fonograficzne, płyty CD, komputerowe programy sterujące nagrane, programy gier komputerowych, programy komputerowe software ładowalny, publikacje elektroniczne, **16** afisze, albumy, atlasy, broszury, chorągiewki papierowe, czasopisma jako periodyki, druki, materiały drukowane, emblematy, fotografie, gazety, kalendarze, karty pocztowe, karty muzyczne, karty okolicznościowe z życzeniami, katalogi, komiksy, książki, zakładki do książek, mapy, notesy, plakaty, podręczniki (książki), prospekty, publikacje, reprodukcje graficzne, wykroje do zycia, **35** badanie opinii publicznej, sondaże, badanie czytelnictwa, badanie rynku, doradztwo specjalistyczne w sprawach działalności gospodarczej, doradztwo w zakresie organizowania i prowadzenia działalności gospodarczej, doradztwo w zakresie zarządzania personalnego, doradztwo w zakresie zarządzania działalnością gospodarczą, ekspertyzy w zakresie działalności gospodarczej, pomoc w prowadzeniu i zarządzaniu działalnością gospodarczą, promocja sprzedaży dla osób trzecich, komputerowe zarządzanie plikami, manekiny do celów reklamowych i promowanie sprzedaży, agencje reklamowe, rozpowszechnianie ogłoszeń reklamowych, rozpowszechnianie materiałów reklamowych: próbek, ulotek, prospektów, druków, broszur, reklama za pośrednictwem sieci komputerowej, publikowanie tekstów reklamowych, reklamy, reklamy prasowe, reklamy radiowe i telewizyjne, uaktualnianie materiałów reklamowych, wynajmowanie powierzchni na cele reklamowe, organizowanie wystaw i targów w celach handlowych lub reklamowych, pokazy towarów, prenumerata czasopism dla osób trzecich, **39** dystrybucja gazet, czasopism i periodyków, **41** fotoreportaże, organizowanie imprez rozrywkowych, konkursów i plebiscytów, organizowanie wystaw z dziedziny kultury lub edukacji, organizowanie spektakli w ramach usługi impresariów, mikro-wydawnictwa, publikowanie książek, gazet; czasopism i periodyków, publikowanie tekstów inne niż reklamowe, publikacja elektroniczna on-line książek i periodyków, programy rozrywkowe radiowe i telewizyjne, montaż programów radiowych i telewizyjnych, **42** administrowanie stronami komputerowymi, projektowanie oprogramowania komputerowego, doradztwo w zakresie sprzętu komputerowego, projektowanie systemów komputerowych, usługi artystów grafików, usługi projektantów mody, usługi w zakresie wzornictwa przemysłowego.

(111) **192045** (220) 2005 07 18 (210) 297887
(151) 2007 06 22 (441) 2005 10 31
(732) Cichocki Sławomir, Poznań, PL.
(540) piwo rewolucyjne
(510), (511) **32** piwo.

(111) **192046** (220) 2005 07 18 (210) 297888
(151) 2007 06 22 (441) 2005 10 31
(732) Cichocki Sławomir, Poznań, PL.
(540) straż piwna
(510), (511) **32** piwo.

(111) **192047** (220) 2005 07 18 (210) 297889
(151) 2007 06 15 (441) 2005 10 31
(732) Sławomir Cichocki, Poznań, PL.
(540) gasimy pragnienie zawodowo
(510), (511) **32** piwo, wody mineralne gazowane i niegazowane, napoje bezalkoholowe, napoje owocowe i soki owocowe, **33** napoje alkoholowe.

(111) **192048** (220) 2005 07 18 (210) 297944
(151) 2007 06 06 (441) 2005 10 31
(732) MARS, INCORPORATED, McLean, US.
(540) SNICKERS. I JEDZIESZ DALEJ!
(510), (511) **30** kawa i substytuty kawy, herbata, kakao, czekolada do picia, cukier, ryż, tapioka, sago, mąka i preparaty zbożowe, chleb, herbatniki, ciastka, ciasta, czekolada i słodczyce, lód, lody, miód, melaśa, sól, musztarda, ocet, sosy, przyprawy, przyprawy korzenne, produkty przygotowane do konsumpcji oraz składające się głównie z w/w produktów lub w większości z tych produktów, wszystkie w/w towary zawarte w kl. 30.

(111) **192049** (220) 2005 07 18 (210) 297945
(151) 2007 06 06 (441) 2005 10 31
(732) MARS, INCORPORATED, McLean, US.
(540) SNICKERS CRUNCHER. CHRUPIESZ I JEDZIESZ DALEJ!
(510), (511) **30** kawa i substytuty kawy, herbata, kakao, czekolada do picia, cukier, ryż, tapioka, sago, mąka i preparaty zbożowe, chleb, herbatniki, ciastka, ciasta, czekolada i słodczyce, lód, lody, miód, melaśa, sól, musztarda, ocet, sosy, przyprawy, przyprawy korzenne, produkty przygotowane do konsumpcji oraz składające się głównie z w/w produktów lub w większości z tych produktów, wszystkie w/w towary zawarte w kl. 30.

(111) **192050** (220) 2005 07 18 (210) 297946
(151) 2007 06 06 (441) 2005 10 31
(732) MARS, INCORPORATED, McLean, US.
(540)



Kolor znaku: fioletowy i odcienie, szary, biały, brązowy, pomarańczowy, żółty, niebieski

(531) 3.1.6, 8.7.22, 25.1.1, 27.5.1, 29.1.15
(510), (511) **31** produkty rolnicze, ogrodnicze i leśne oraz ziarna nie ujęte w innych klasach, żywe zwierzęta, świeże owoce i warzywa, pokarmy dla zwierząt i dodatki do pokarmów dla zwierząt, skorupa mątwy, kości i jadalne produkty do żucia, ściółka dla zwierząt, **44** usługi weterynaryjne, usługi szpitali dla zwierząt, usługi higieniczne w odniesieniu do zwierząt oraz pielęgnacja wyglądu zwierząt, usługi charytatywne oraz konsultacje dotyczące pielęgnacji zwierząt, hodowla zwierząt, opieka nad zwierzętami w celu ich przysposobienia do adopcji oraz badania dotyczące zwierząt.

(111) **192051** (220) 2005 07 19 (210) 297993
(151) 2007 05 17 (441) 2005 10 31
(732) Paweł Kalman, Ilona Kalman, Kinga Sowińska-Kopera, Jacek Sowiński PAWAL-Dystrybucja P. Kalman Spółka Jawna, Łódź, PL.
(540) Hapi
(510), (511) **09** komputery, programy komputerowe, programy komputerowe systemów operacyjnych, software oprogramowanie.

(111) **192052** (220) 2005 07 20 (210) 298010
(151) 2007 05 17 (441) 2005 10 31

(732) „BLACK RED WHITE” S.A., Biłgoraj, PL.

(540) spido

(510), (511) **20** wyroby stolarstwa meblowego, zestawy meblowe, meble biurowe, szkolne i kuchenne, fotele, kanapy, komody, kontuary, kredensy, krzesła, ławy, lustra, łóżka, materace do łóżek, poduszki, półki, pudełka drewniane lub z tworzyw sztucznych, sekretery, skrzynie, kufry, sofy, stojaki, stoły, szafy, szafki, szkatułki, szuflady, taborety, toaletki, wałki, wieszaki na ubrania, wózki meblowe, zagłówki.

(111) **192053** (220) 2005 07 22 (210) 298121

(151) 2007 06 28 (441) 2005 10 31

(732) Przedsiębiorstwo Produkcyjne BI-ES COSMETIC Beata Piotrowska, Sławomir Piotrowski, Jarosław Drozd Spółka jawna, Kamień Duży, PL.

(540) SPLIT BI-ES

(510), (511) **03** wyroby perfumeryjne i toaletowe, perfumy, wody toaletowe, wody perfumowane, wody kolońskie, dezodoranty i środki przeciw poceniu, antyperspiranty, olejki eteryczne, olejki do kąpieli, sole kosmetyczne do kąpieli, mydła i płyny myjące, preparaty do kąpieli, kosmetyki, środki kosmetyczne, kremy, emulsje, płyny, żele, oliwki, pianki i balsamy do skóry, środki do pielęgnacji ciała, środki do mycia i pielęgnacji włosów, płyny i lotony do pielęgnacji włosów, odżywki, pianki, lakiery do włosów, środki do kosmetyki upiększającej i makijażu oraz demakijażu, środki do pielęgnacji i malowania ust, środki do pielęgnacji i malowania paznokci, lakiery do paznokci, środki do usuwania lakierów, środki do golenia i po goleniu, środki do depilacji, środki do higieny intymnej, środki do opalania i chroniące przed promieniowaniem ultrafioletowym, środki do samoopalania, pudry do makijażu, pudry po kąpieli, pudry higieniczne, środki do pielęgnacji zębów i jamy ustnej, środki do czyszczenia zębów, artykuły toaletowe, toaletowe środki sanitarne, wyroby chemii gospodarczej, preparaty i środki piorące, substancje stosowane w praniu, proszki do prania, detergenty, płyny do płukania tkanin, koncentraty proszków do prania, koncentraty płynów do płukania tkanin, środki do czyszczenia, polerowania, środki do szorowania, środki ścierne, mlecza do czyszczenia i polerowania, antystatyczne preparaty do celów domowych, pasty do podłogi i mebli, preparaty do czyszczenia, polerowania, renowacji i konserwacji mebli wykonanych z drewna, materiałów drewnopodobnych i tworzyw sztucznych, środki do zamaczania bielizny, preparaty do czyszczenia i trawienia, preparaty do usuwania kamienia kotłowego dla celów gospodarstw domowych, mydła do prania, mydła do ożywiania koloru tkanin, środki wybielające stosowane w pralnictwie, środki do prania skóry, płyny do czyszczenia szkła, wybiacze plam.

(111) **192054** (220) 2005 07 22 (210) 298131

(151) 2007 06 28 (441) 2005 10 31

(732) SAI-POL Włodzimierz Ostojski, Krystyna Ostojka Sp. Jawna, Rzgów, PL.

(540)



Kolor znaku: żółty, czarny, czerwony, niebieski

(531) 26.4.6, 27.5.1, 29.1.14

(510), (511) **35** zgromadzenie towarów celem swobodnego wyboru dla kupujących na składzie materiałów budowlanych i opatu.

(111) **192055** (220) 2005 07 25 (210) 298197

(151) 2007 07 05 (441) 2005 10 31

(732) CASTORAMA POLSKA Spółka z o.o., Warszawa, PL.

(540)



Kolor znaku: czerwony, czarny, biały, szary, jasnoszary

(531) 2.9.14, 14.7.1, 26.4.2, 26.4.7, 27.5.1, 29.1.1, 29.1.6, 29.1.8

(510), (511) **08** narzędzia: bijaki i tarany, brzeszczoty do pił, cęgi do cięcia drutu, narzędzia ręczne do cyklinowania, dłuta, dłuta gniazdo-we do otworów, dłuta kamieniarskie, dziurkacze ręczne, gwintowniki, pokrętła do gwintowników, imadła, stałe klucze maszynowe, klucze maszynowe nastawne, łopaty, młotki, młotki nitownicze, narzędzia ręczne do napinania drutu i taśm metalowych, narzędzia do obróbki drewna, nożycowe przyrządy ręczne, noże ogrodnicze, piły, przebijaki, przyrządy do cięcia, rozwiertaki, siekiery, szczypce płaskie, szczypce kleszczowe, świdry, śrubokręty, topory ciesielskie, wiertła, obcęgi, ostrzarki ręczne, **09** manometry, przyrządy miernicze, miarki ciesielskie, mikrometry, przyrządy i instrumenty i urządzenia pomiarowe, przyrządy do pomiaru gruntów, poziomnice, stoliki topograficzne do instrumentów mierniczych, suwaki logarytmiczne, suwmiarki, dozometry, kątomierze, urządzenia do pomiaru odległości, przyrządy do wykonywania planów geodezyjnych, **35** usługi umożliwiające klientom wygodny dobór i zakup towarów w marketach, sklepach wielobranżowych i hurtowniach oferujących: stoły narzędziowe, stoły do maszyn, szafki na narzędzia, wózki transportowe, wózki na narzędzia, strugarki podłużne, heble, półki magazynowe, stoły warsztatowe, skrzynki na narzędzia metalowe oraz narzędzia ręczne sterowane ręcznie i przyrządy pomiarowe.

(111) **192056** (220) 2005 07 25 (210) 298206

(151) 2007 06 13 (441) 2005 10 31

(732) Przedsiębiorstwo Produkcyjne BI-ES COSMETIC Beata Piotrowska, Sławomir Piotrowski, Jarosław Drozd Spółka jawna, Kamień Duży, PL.

(540) BI-ES X5

(510), (511) **03** wyroby perfumeryjne i toaletowe, perfumy, wody toaletowe, wody perfumowane, wody kolońskie, dezodoranty i środki przeciw poceniu, antyperspiranty, olejki eteryczne, olejki do kąpieli, sole kosmetyczne do kąpieli, mydła i płyny myjące, preparaty do kąpieli, kosmetyki, środki kosmetyczne, kremy, emulsje, płyny, żele, oliwki, pianki i balsamy do skóry, środki do pielęgnacji ciała, środki do mycia i pielęgnacji włosów, płyny i lotony do pielęgnacji włosów, odżywki, pianki, lakiery do włosów, środki do kosmetyki upiększającej i makijażu oraz demakijażu, środki do pielęgnacji i malowania ust, środki do pielęgnacji i malowania paznokci, lakiery do paznokci, środki do usuwania lakierów, środki do golenia i po goleniu, środki do depilacji, środki do higieny intymnej, środki do opalania i chroniące przed promieniowaniem ultrafioletowym, środki do samoopalania, pudry do makijażu, pudry po kąpieli, pudry higieniczne, środki do pielęgnacji zębów i jamy ustnej, środki do czyszczenia zębów, artykuły toaletowe, toaletowe środki sanitarne, wyroby chemii gospodarczej, preparaty i środki piorące, substancje stosowane w praniu, proszki do prania, detergenty, płyny do płukania tkanin, koncentraty proszków do prania, koncentraty płynów do płukania tkanin, środki do czyszczenia, polerowania, środki do szorowania, środki ścierne, mlecza do czyszczenia i polerowania, antystatyczne preparaty do celów domowych, pasty do podłogi i mebli, preparaty do czyszczenia, polerowania, renowacji i konserwacji mebli wykonanych z drewna, materiałów drewnopodobnych i tworzyw sztucznych, środki do zamaczania bielizny, preparaty do czyszczenia i trawienia, preparaty do usuwania kamienia kotłowego dla celów gospodarstw domowych, mydła do prania, mydła do ożywiania koloru tkanin, środki wybielające stosowane w pralnictwie, środki do prania skóry, płyny do czyszczenia szkła, wybiacze plam.

(111) **192057** (220) 2005 07 25 (210) 298207

(151) 2007 06 06 (441) 2005 10 31

(732) Przedsiębiorstwo Produkcyjne BI-ES COSMETIC Beata Piotrowska, Sławomir Piotrowski, Jarosław Drozd Spółka jawna, Kamień Duży, PL.

(540) BI-ES ROCKY

(510), (511) **03** wyroby perfumeryjne i toaletowe, perfumy, wody toaletowe, wody perfumowane, wody kolońskie, dezodoranty i środki przeciw poceniu, antyperspiranty, olejki eteryczne, olejki do kąpieli, sole kosmetyczne do kąpieli, mydła i płyny myjące, preparaty do kąpieli, kosmetyki, środki kosmetyczne, kremy, emulsje, płyny, żele, oliwki, pianki i balsamy do skóry, środki do pielęgnacji ciała, środki do mycia i pielęgnacji włosów, płyny i lotony do pielęgnacji włosów, odżywki, pianki, lakiery do włosów, środki do kosmetyki upiększającej i makijażu oraz demakijażu, środki do pielęgnacji i malowania

ust, środki do pielęgnacji i malowania paznokci, lakiery do paznokci, środki do usuwania lakierów, środki do golenia i po goleniu, środki do depilacji, środki do higieny intymnej, środki do opalania i chroniące przed promieniowaniem ultrafioletowym, środki do samoopalania, pudry do makijażu, pudry po kąpielach, pudry higieniczne, środki do pielęgnacji zębów i jamy ustnej, środki do czyszczenia zębów, artykuły toaletowe, toaletowe środki sanitarne, wyroby chemii gospodarczej, preparaty i środki piorące, substancje stosowane w praniu, proszki do prania, detergenty, płyny do płukania tkanin, koncentraty proszków do prania, koncentraty płynów do płukania tkanin, środki do czyszczenia, polerowania, środki do szorowania, środki ścierne, mleczka do czyszczenia i polerowania, antystatyczne preparaty do celów domowych, pasty do podłogi i mebli, preparaty do czyszczenia, polerowania, renowacji i konserwacji mebli wykonanych z drewna, materiałów drewnopodobnych i tworzyw sztucznych, środki do zamaczania bielizny, preparaty do czyszczenia i trawienia, preparaty do usuwania kamienia kotłowego dla celów gospodarstw domowych, mydła do prania, mydła do ożywiania koloru tkanin, środki wybielające stosowane w pralnictwie, środki do prania skóry, płyny do czyszczenia szkła, wywabiacze plam.

(111) **192058** (220) 2005 07 25 (210) 298208
(151) 2007 06 13 (441) 2005 10 31

(732) Przedsiębiorstwo Produkcyjne BI-ES COSMETIC Beata Piotrowska, Sławomir Piotrowski, Jarosław Drozd Spółka jawna, Kamień Duży, PL.

(540) BI-ES 3D MEN

(510), (511) **03** wyroby perfumeryjne i toaletowe, perfumy, wody toaletowe, wody perfumowane, wody kolońskie, dezodoranty i środki przeciw poceniu, antyperspiranty, olejki eteryczne, olejki do kąpieli, sole kosmetyczne do kąpieli, mydła i płyny myjące, preparaty do kąpieli, kosmetyki, środki kosmetyczne, kremy, emulsje, płyny, żele, oliwki, pianki i balsamy do skóry, środki do pielęgnacji ciała, środki do mycia i pielęgnacji włosów, płyny i lotony do pielęgnacji włosów, odżywki, pianki, lakiery do włosów, środki do kosmetyki upiększającej i makijażu oraz demakijażu, środki do pielęgnacji i malowania ust, środki do pielęgnacji i malowania paznokci, lakiery do paznokci, środki do usuwania lakierów, środki do golenia i po goleniu, środki do depilacji, środki do higieny intymnej, środki do opalania i chroniące przed promieniowaniem ultrafioletowym, środki do samoopalania, pudry do makijażu, pudry po kąpielach, pudry higieniczne, środki do pielęgnacji zębów i jamy ustnej, środki do czyszczenia zębów, artykuły toaletowe, toaletowe środki sanitarne, wyroby chemii gospodarczej, preparaty i środki piorące, substancje stosowane w praniu, proszki do prania, detergenty, płyny do płukania tkanin, koncentraty proszków do prania, koncentraty płynów do płukania tkanin, środki do czyszczenia, polerowania, środki do szorowania, środki ścierne, mleczka do czyszczenia i polerowania, antystatyczne preparaty do celów domowych, pasty do podłogi i mebli, preparaty do czyszczenia, polerowania, renowacji i konserwacji mebli wykonanych z drewna, materiałów drewnopodobnych i tworzyw sztucznych, środki do zamaczania bielizny, preparaty do czyszczenia i trawienia, preparaty do usuwania kamienia kotłowego dla celów gospodarstw domowych, mydła do prania, mydła do ożywiania koloru tkanin, środki wybielające stosowane w pralnictwie, środki do prania skóry, płyny do czyszczenia szkła, wywabiacze plam.

(111) **192059** (220) 2005 07 26 (210) 298237
(151) 2007 06 06 (441) 2005 10 31

(732) WOJNAROWSCY Sp. z o.o., Katowice, PL.

(540)

WOJNAROWSCY SP Z O.O.

Kolor znaku: niebieski

(531) 27.5.1, 29.1.4

(510), (511) **09** bezpieczniki, lampy błyskowe, światła błyskowe, żarówki do lamp błyskowych, boje sygnalizacyjne, boje znakowe do oznakowania torów wodnych, lampy do ciemni fotograficznych, znaki drogowe świecące lub mechaniczne, lampy optyczne, rurowe lampy wyładowcze elektryczne inne niż do oświetlenia, lampy wzmacniające, migacze, neony reklamowe, włókna optyczne przewodzące promienie świetlne, baterie do oświetlania, urządzenia elektryczne do

zwabiania i zabijania owadów, lampy na promienie rentgenowskie nie do celów medycznych, lampy elektronowe próżniowe, latarnie sygnalizacyjne, sygnalizatory, szyldy świecące, ściemniacze światła, elektroniczne wskaźniki emitujące światło, kable światłowodowe, obciążenia świetlne, lampy i zawory termoelektronowe, znaki nawigacyjne świetlne, **11** oświetlenie acetylenowe, lampy bakteriobójcze do oczyszczania powietrza, palniki bakteriobójcze, lampki elektryczne na choinkę, świecące numery do domów, lampy gazowe, lampy górnicze, żarówki do kierunkowskazów w pojazdach, lampy laboratoryjne, lampy, palniki do lamp, reflektory do lamp, rury do lamp, szkła do lamp, lampy bakteriobójcze do oczyszczania powietrza, lampy bezpieczeństwa, lampy do aparatów projekcyjnych, lampy do oświetlania akwariów, lampy do układania włosów, lampy elektryczne, oprawki do lamp elektrycznych, lampy luminescencyjne rurowe do oświetlania, lampy lutownicze, spawalnicze, lampy łukowe, lampy nurkowe, lampy olejowe, lampy oświetleniowe, lampy uliczne, lampy ultrafioletowe do celów innych niż lecznicze, lampy wyładowcze elektryczne do oświetlania, latarki, lampy luminescencyjne oświetleniowe, żarniki elektryczne do ogrzewania, lampy oświetleniowe, urządzenia bezpieczeństwa do oświetlenia, urządzenia i instalacje do oświetlenia, urządzenia do oświetlenia pojazdów, oświetlenie sufitowe, żarówki oświetleniowe, palniki bakteriobójcze, reflektory do pojazdów, światła do pojazdów, urządzenia oświetleniowe w pojazdach, instalacja oświetleniowa do pojazdów powietrznych, urządzenia przeciwosłepieniowe do pojazdów, reflektory do lamp, reflektory samochodowe, światła do rowerów, lampy kierunkowskazów do samochodów, instalacje do sauny, włókna magnetyczne do oświetlania, elektryczne żarniki do lamp, palniki żarowe, żarówki elektryczne.

(111) **192060** (220) 2005 07 26 (210) 298238
(151) 2007 06 06 (441) 2005 10 31

(732) MALBROKERS Thorsten Meyer, Malbork, PL.

(540)



Kolor znaku: granatowy, czerwony

(531) 7.1.24, 27.5.1, 29.1.12

(510), (511) **36** usługi w zakresie: ubezpieczeń, doradztwa w sprawie ubezpieczeń, informacji w sprawie ubezpieczeń, pośrednictwa ubezpieczeniowego.

(111) **192061** (220) 2005 07 26 (210) 298239
(151) 2007 06 06 (441) 2005 10 31

(732) WOJNAROWSCY Sp. z o.o., Katowice, PL.

(540)



Kolor znaku: czarny, biały, żółty, niebieski

(531) 3.1.17, 13.1.6, 27.5.1, 29.1.14

(510), (511) **09** bezpieczniki, lampy błyskowe, światła błyskowe, żarówki do lamp błyskowych, boje sygnalizacyjne, boje znakowe do oznakowania torów wodnych, lampy do ciemni fotograficznych, znaki drogowe świecące lub mechaniczne, lampy optyczne, rurowe lampy wyładowcze elektryczne inne niż do oświetlenia, lampy wzmacniające, migacze, neony reklamowe, włókna optyczne przewodzące promienie świetlne, baterie do oświetlania, urządzenia elektryczne do zwabiania i zabijania owadów, lampy na promienie rentgenowskie

nie do celów medycznych, lampy elektronowe próżniowe, latarnie sygnalizacyjne, sygnalizatory, sztyldy świecące, ściemniacze światła, elektroniczne wskaźniki emitujące światło, kable światłowodowe, obciążenia świetlne, lampy i zawory termoelektronowe, znaki nawigacyjne świetlne, **11** oświetlenie acetylenowe, lampy bakteriobójcze do oczyszczania powietrza, palniki bakteriobójcze, lampki elektryczne na choinkę, świecące numery do domów, lampy gazowe, lampy górnicze, żarówki do kierunkowskazów w pojazdach, lampy laboratoryjne, lampiony, palniki do lamp, reflektory do lamp, rury do lamp, szkła do lamp, lampy bakteriobójcze do oczyszczania powietrza, lampy bezpieczeństwa, lampy do aparatów projekcyjnych, lampy do oświetlania akwariów, lampy do układania włosów, lampy elektryczne, oprawki do lamp elektrycznych, lampy luminescencyjne rurowe do oświetlania, lampy lutownicze, spawalnicze, lampy łukowe, lampy nurkowe, lampy olejowe, lampy oświetleniowe, lampy uliczne, lampy ultrafioletowe do celów innych niż lecznicze, lampy wyładowcze elektryczne do oświetlania, latarki, lampy luminescencyjne oświetleniowe, żarniki elektryczne do ogrzewania, lampy oświetleniowe, urządzenia bezpieczeństwa do oświetlenia, urządzenia i instalacje do oświetlenia, urządzenia do oświetlenia pojazdów, oświetlenie sufitowe, żarówki oświetleniowe, palniki bakteriobójcze, reflektory do pojazdów, światła do pojazdów, urządzenia oświetleniowe w pojazdach, instalacja oświetleniowa do pojazdów powietrznych, urządzenia przeciwosłepieniowe do pojazdów, reflektory do lamp, reflektory samochodowe, światła do rowerów, lampy kierunkowskazów do samochodów, instalacje do sauny, włókna magnezowe do oświetlania, elektryczne żarniki do lamp, palniki żarowe, żarówki elektryczne.

(111) **192062** (220) 2005 07 28 (210) 298323
 (151) 2007 06 01 (441) 2005 10 31
 (732) ICN POLFA Rzeszów S.A., Rzeszów, PL.
 (540) tamsunorm
 (510), (511) **05** preparaty farmaceutyczne, leki stosowane w łagodnym rozroście gruczołu krokowego.

(111) **192063** (220) 2005 07 28 (210) 298343
 (151) 2007 07 31 (441) 2005 10 31
 (732) MODE COM Spółka z ograniczoną odpowiedzialnością, Warszawa, PL.
 (540)



(531) 26.1.6, 27.5.1
 (510), (511) **02** pojemniki z tuszem i tonery do drukarek i fotokopiarów, **09** obudowy komputerowe, zasilacze komputerowe, kartridże do drukarek komputerowych, napełniacze do kartridży do drukarek komputerowych, monitory komputerowe, napędy dyskowe do komputerów, komputerowe pamięci, klawiatury komputerowe, myszy komputerowe, komputerowe zewnętrzne urządzenia peryferyjne, aparaty cyfrowe, kamery internetowe, napędy dyskowe, głośniki, urządzenia do odtwarzania dźwięku i obrazu, **16** taśmy nasączone tuszem do drukarek komputerowych.

(111) **192064** (220) 2005 07 29 (210) 298397
 (151) 2007 07 16 (441) 2005 10 31
 (732) VILLA HOFF Karapuda & Karapuda - Spółka Jawna, Trzęsacz, PL.
 (540)



Kolor znaku: granatowy, biały
 (531) 7.5.5, 26.11.1, 27.5.1, 29.1.4, 29.1.6

(510), (511) **03** kosmetyki, preparaty kosmetyczne do odchudzania, zestawy kosmetyków, kosmetyki upiększające, kosmetyczne maseczki, kosmetyczne mleczko, toaletowe olejki, toaletowe produkty, **05** preparaty farmaceutyczne, leki dla ludzi, leki do celów stomatologicznych, leki do celów weterynaryjnych, leki pomocnicze - wspierające, leki w płynie, **16** czasopisma, gazety, karty pocztowe, **41** usługi klubów zdrowia polegające na poprawianiu kondycji, kultura fizyczna, nocne kluby, organizowanie zawodów sportowych, usługi związane z organizacją wypoczynku, organizowanie i obsługa zjazdów, organizowanie i prowadzenie konferencji, kongresów, seminariów, sympozjów, organizowanie przyjęć, **43** hotele, pensjonaty, restauracje, restauracje samoobsługowe, stołówki, usługi barowe, bary szybkiej obsługi, domy turystyczne, kafeterie, kawiarnie, motele, wynajmowanie noclegów, domy turystyczne, **44** fizjoterapia, fizykoterapia, odnowa biologiczna, zabiegi paramedyczne, masaże, salony fryzjerskie, salony piękności - kosmetyka, manicure, pedicure, tipy.

(111) **192065** (220) 2005 07 29 (210) 298398
 (151) 2007 07 03 (441) 2005 10 31
 (732) Związek Zawodowy Rolnictwa „SAMOOBRONA”, Warszawa, PL.
 (540) Wybieramy dla siebie
 (510), (511) **41** organizowanie konkursu na najwyższą frekwencję wyborczą.

(111) **192066** (220) 2005 08 01 (210) 298454
 (151) 2007 06 22 (441) 2005 11 14
 (732) Zakład Piekarniczo-Cukierniczy „Glutenex” Andrzej Kawa, Sady, PL.
 (540) MLECZKO KOZIE
 (510), (511) **30** produkty cukiernicze czekoladowane.

(111) **192067** (220) 2005 08 01 (210) 298494
 (151) 2007 06 22 (441) 2005 11 14
 (732) „KONSHURT” Marek Kasprzyk, Kolonia Klepaczka, PL.
 (540)



Kolor znaku: czarny, zielony
 (531) 26.11.2, 27.5.1, 29.1.3
 (510), (511) **35** zgrupowanie na rzecz osób trzecich towarów i usług z nimi związanych, pozwalające nabywcy na ich swobodne oglądanie i kupowanie w hurtowni lub sklepie z artykułami spożywczymi: w tym z żywnością i napojami, wyrobami tytoniowymi, artykułami przemysłowymi, usługi agencji importowo-eksportowej.

(111) **192068** (220) 2005 08 02 (210) 298529
 (151) 2007 06 28 (441) 2005 11 14
 (732) Prywatne Domy Wczasowe PENSION RESTAURANT „HUBERTÓWKA” Jan Majcherczyk, Szymbark-Więzyca, PL.
 (540) HUBERTÓWKA
 (510), (511) **43** usługi gastronomiczne, usługi hotelarskie.

(111) **192069** (220) 2005 08 02 (210) 298545
 (151) 2007 06 28 (441) 2005 11 14
 (732) LPP S.A., Gdańsk, PL.
 (540)

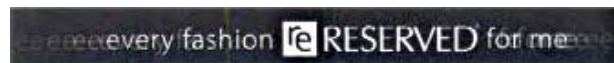

(531) 26.4.1, 27.5.1
 (510), (511) **18** futra, imitacje skóry, etui na klucze, portmonetki, kufarki przenośne na kosmetyki, kufry podróżne, parasolki, parasole oraz pokrowce do nich, paski i rzemienie skórzane, plecaki, torby podróżne, walizki, torebki, w tym torebki damskie, siatki i torby na zakupy, **25** bielizna osobista, bluzki, bluzy, body, odzież z dzianiny, kamizelki, kaptury do ubrań, odzież w postaci kombinezonów, koszule męskie, krawaty, marynarki, nakrycia głowy, obuwie, odzież, w tym odzież skórzana, płaszcze, pończochy, rajstopy, skarpetki, rękawice,

szaliki, spodnie, spódnice, suknie, kostiumy, swetry, trykoty, szlafroki, t-shirty, ubrania, **26** guziki, klamry do odzieży i do pasków, napy, zamki błyskawiczne, opaski na włosy, ozdoby do włosów, emblematy ozdobne, artykuły pasmanteryjne, sprzączki do ubrań, zapięcia do odzieży, falbany do odzieży, taśmy wykończeniowe, wstążki.

(111) **192070** (220) 2005 08 02 (210) 298547
 (151) 2007 06 28 (441) 2005 11 14
 (732) LPP S.A., Gdańsk, PL.
 (540)

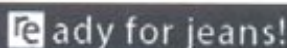
 ready for jeans!

(531) 26.4.1, 27.5.1
 (510), (511) **18** futra, imitacje skóry, etui na klucze, portmonetki, kufarki przenośne na kosmetyki, kufry podróżne, parasolki, parasole oraz pokrowce do nich, paski i rzemienie skórzane, plecaki, torby podróżne, walizki, torebki, w tym torebki damskie, siatki i torby na zakupy, **25** bielizna osobista, bluzki, bluzy, body, odzież z dzianiny, kamizelki, kaptury do ubrań, odzież w postaci kombinezonów, koszule męskie, krawaty, marynarki, nakrycia głowy, obuwie, odzież, w tym odzież skórzana, płaszcze, pończochy, rajstopy, skarpetki, rękawice, szaliki, spodnie, spódnice, suknie, kostiumy, swetry, trykoty, szlafroki, t-shirty, ubrania, **26** guziki, klamry do odzieży i do pasków, napy, zamki błyskawiczne, opaski na włosy, ozdoby do włosów, emblematy ozdobne, artykuły pasmanteryjne, sprzączki do ubrań, zapięcia do odzieży, falbany do odzieży, taśmy wykończeniowe, wstążki.

(111) **192071** (220) 2005 05 11 (210) 294826
 (151) 2007 07 27 (441) 2005 08 22
 (732) Przedsiębiorstwo Handlowo-Produkcyjne „POLSKI TYTOŃ”
 Spółka Akcyjna, Radom, PL.
 (540)



Kolor znaku: czerwony, biały
 (531) 1.1.5, 5.5.0, 26.1.1, 27.5.1, 29.1.1, 29.1.6
 (510), (511) **35** usługi w zakresie zgrupowania na rzecz osób trzecich towarów: wyrobów tytoniowych, przyborów dla palaczy, materiałów introligatorskich, materiałów piśmiennych, materiałów fotograficznych, magnetycznych nośników danych, przyrządów elektrycznych, kosmetyków, artykułów gospodarstwa domowego, wyrobów pamiątkarskich oraz artykułów spożywczych w trwałych opakowaniach i leków dopuszczonych do obrotu detalicznego, pozwalające nabywcy wygodnie je oglądać i kupować, **36** usługi pośrednictwa polegające na przyjmowaniu od klientów opłat i należności oraz przekazywanie ich na konto adresata, **38** usługi w zakresie doładowywania kont telefonów komórkowych, **41** usługi związane z obsługą automatu do gier liczbowych.

(111) **192072** (220) 2005 05 11 (210) 294827
 (151) 2007 07 27 (441) 2005 08 22
 (732) Przedsiębiorstwo Handlowo-Produkcyjne „POLSKI TYTOŃ”
 Spółka Akcyjna, Radom, PL.
 (540)



Kolor znaku: czerwony, biały
 (531) 5.5.0, 26.4.2, 27.5.1, 29.1.1, 29.1.6

(510), (511) **35** usługi w zakresie zgrupowania na rzecz osób trzecich towarów: wyrobów tytoniowych, przyborów dla palaczy, materiałów introligatorskich, materiałów piśmiennych, materiałów fotograficznych, magnetycznych nośników danych, przyrządów elektrycznych, kosmetyków, artykułów gospodarstwa domowego, wyrobów pamiątkarskich oraz artykułów spożywczych w trwałych opakowaniach i leków dopuszczonych do obrotu detalicznego, pozwalające nabywcy wygodnie je oglądać i kupować, **36** usługi pośrednictwa polegające na przyjmowaniu od klientów opłat i należności oraz przekazywanie ich na konto adresata, **38** usługi w zakresie doładowywania kont telefonów komórkowych, **41** usługi związane z obsługą automatu do gier liczbowych.

(111) **192073** (220) 2005 05 16 (210) 295027
 (151) 2007 05 16 (441) 2005 08 22
 (732) PROM Spółka z o.o., Mroźów, PL.
 (540)



Kolor znaku: czarny, niebieski, biały
 (531) 26.15.11, 27.5.1, 29.1.13
 (510), (511) **01** preparaty które nadają nieprzepuszczalność cementu z wyjątkiem farb, preparaty do konserwacji cementu z wyjątkiem farb i olejów, spoiwa do betonu, czynniki powierzchniowo - czynne, środki do konserwacji betonu w tym żywice syntetyczne w stanie surowym z wyjątkiem farb i olejów, preparaty do utwardzania metali, mieszaniny chemiczne kwasoodporne, żywice: akrylowe, epoksydowe, syntetyczne i sztuczne w stanie surowym, **02** farby, farby do ceramiki, lakiery, emalie do malowania, powłoki do krycia dachów, spoiwa do farb, zagęszczacze do barwników i farb, **06** budowlane materiały metalowe, konstrukcje metalowe dla budownictwa ogólnego i przemysłowego, belki metalowe, blacha (płyty, arkusze), kratownice metalowe, kraty (ruszty), kształtowniki metalowe, okładziny metalowe, szyny, taśma stalowa, metalowe materiały zbrojeniowe do betonu, pręty i włókna stalowe do zbrojenia betonu, szalunki do betonu metalowe, **07** maszyny, urządzenia i sprzęt o napędzie elektrycznym, hydraulicznym, mechanicznym i pneumatycznym do budowania i pokrywania nawierzchni przemysłowych o ile zawarte są w klasie 07, **35** usługi agencji importowo - eksportowej, usługi pośrednictwa handlowego na rzecz firm krajowych i zagranicznych, zgrupowanie na rzecz osób trzecich różnych towarów pozwalające nabywcy wygodnie je oglądać i kupować w hurtowniach, sklepach i poprzez agentów wyspecjalizowanych w sprzedaży materiałów i maszyn budowlanych, wyposażenia sanitarnego, usługi marketingowe, usługi reklamowe, dystrybucja materiałów reklamowych, próbek i wzorów wyrobów, organizacja i obsługa wystaw i targów w celach handlowych i reklamowych, **36** usługi finansowe, usługi doradztwa finansowego, usługi w zakresie zarządzania i administrowania nieruchomościami, wynajem nieruchomości na własny rachunek, kupno i sprzedaż nieruchomości, **37** usługi budowlano - montażowe i remontowe w zakresie budownictwa ogólnego i przemysłowego, wykonywanie robót ogólnobudowlanych związanych z montażem i wznoszeniem budynków i budowli z elementów prefabrykowanych, roboty inżynierskie lądowe i wodne, roboty ziemne, budowlane roboty izolacyjne, budowlane roboty związane z fundamentowaniem, stawianie rusztowań, budowlane roboty wykończeniowe: murarstwo, tynkowanie, malowanie, posadzkarstwo, wykonywanie posadzek standardowych, chemoodpornych i antystatycznych, wykonywanie posadzek układanych metodą wibracyjną, tapetowanie i oblicowywanie ścian, obsługa nieruchomości, sprzątanie, czyszczenie i odnawianie budynków, wynajmowanie sprzętu budowlanego i burzącego z obsługą operatorską, wynajmowanie maszyn i urządzeń budowlanych, naprawa i konserwacja maszyn i urządzeń budowlanych, **39** usługi transportowe i spedycyjne, towarowy transport drogowy pojazdami specjalistycznymi i uniwersalnymi, składowanie, magazynowanie, przechowywanie, pakowanie i konfekcjonowanie towarów, usługi informacyjne i pośrednictwo w zakresie transportu i spedycji, wynajmowanie środków transportu lądowego, wynajmowanie samochodów osobowych, **40** obróbka materiałow,

usługi w zakresie obróbki mechanicznej elementów z betonu, gipsu, kamienia, marmuru: cięcie, szlifowanie, zdobienie, obróbka metali, obróbka wiórowa, obróbka plastyczna, powlekanie metali, usługi lakiernicze, spawanie, kowalstwo, **41** organizowanie kursów, sympozjów, szkoleń i poradnictwo zawodowe w zakresie budowy i konserwacji nawierzchni przemysłowych i posadzek przemysłowych, usługi związane z organizacją imprez kulturalnych, rekreacyjnych, rozrywkowych i wypoczynkowych, **42** prace badawczo - wdrożeniowe, prace projektowe, konsultacyjne, ekspertyzy inżynierskie, doradztwo techniczne i technologiczne w zakresie budownictwa ogólnego, przemysłowego i budowy posadzek przemysłowych, usługi projektowania budowlanego, urbanistycznego, projektowanie konstrukcji posadzek wibracyjnych.

(111) **192074** (220) 2005 06 17 (210) 296672
 (151) 2007 05 22 (441) 2005 09 19
 (732) Przedsiębiorstwo Wielobranżowe „VET-AGRO” Spółka z o.o., Lublin, PL.
 (540)



Kolor znaku: zielony
 (531) 3.1.8, 27.5.1, 29.1.3
 (510), (511) **03** kosmetyki dla zwierząt, preparaty do czyszczenia, **05** dodatki do pasz do celów leczniczych, farmaceutyki, pestycydy, preparaty chemiczne do celów weterynaryjnych, preparaty weterynaryjne, środki dezynfekcyjne, **31** dodatki do pasz do celów nieleczniczych, pasze, **44** usługi weterynaryjne, hodowla zwierząt, zabiegi pielęgnacyjne przy zwierzętach.

(111) **192075** (220) 2005 06 23 (210) 296902
 (151) 2007 06 15 (441) 2005 10 03
 (732) AMITY Sp. z o.o., Falenty, PL.
 (540) Dino pelle Star pelle
 (510), (511) **25** ubiory, obuwie, ubiory głowy, **35** świadczenie usług polegających na zgrupowaniu na rzecz osób trzecich różnych towarów, pozwalających nabywcy wygodnie je oglądać i kupować w hurtowni i/lub w dużym sklepie z ubiorami, obuwiem, ubraniami głowy, prowadzenie przedstawicielstw handlowych i usługowych podmiotów zagranicznych w kraju, agencje importowe -eksportowe.

(111) **192076** (220) 2005 06 23 (210) 296903
 (151) 2007 06 15 (441) 2005 10 03
 (732) AMITY Sp. z o.o., Falenty, PL.
 (540) DINO STAR NEW YORK
 (510), (511) **25** ubiory, obuwie, ubiory głowy, **35** świadczenie usług polegających na zgrupowaniu na rzecz osób trzecich różnych towarów, pozwalających nabywcy wygodnie je oglądać i kupować w hurtowni i/lub w dużym sklepie z ubiorami, obuwiem, ubraniami głowy, prowadzenie przedstawicielstw handlowych i usługowych podmiotów zagranicznych w kraju, agencje importowe -eksportowe.

(111) **192077** (220) 2005 06 30 (210) 297228
 (151) 2007 05 04 (441) 2005 10 03
 (732) HEXAL POLSKA Sp. z o.o., Warszawa, PL.
 (540) OCTRIN
 (510), (511) **05** produkty farmaceutyczne i weterynaryjne, środki sanitarne do celów medycznych, substancje dietetyczne do celów leczniczych, żywność dla niemowląt, plastry, materiały opatrunkowe, materiały do plombowania zębów, woski dentystyczne, środki odkażające, środki do zwalczania robactwa, fungicydy, herbicydy.

(111) **192078** (220) 2005 06 30 (210) 297229
 (151) 2007 05 09 (441) 2005 10 03
 (732) HEXAL POLSKA Sp. z o.o., Warszawa, PL.
 (540) GRT
 (510), (511) **05** produkty farmaceutyczne i weterynaryjne, środki sanitarne do celów medycznych, substancje dietetyczne do celów

leczniczych, żywność dla niemowląt, plastry, materiały opatrunkowe, materiały do plombowania zębów, woski dentystyczne, środki odkażające, środki do zwalczania robactwa, fungicydy, herbicydy.

(111) **192079** (220) 2005 07 08 (210) 297519
 (151) 2007 07 10 (441) 2005 10 17
 (732) Ars Legis Spółka z o.o., Warszawa, PL.
 (540)



Kolor znaku: ciemnoniebieski, czarny
 (531) 26.1.1, 27.5.1, 29.1.4, 29.1.8
 (510), (511) **35** doradztwo specjalistyczne w sprawach działalności gospodarczej, doradztwo w zakresie organizowania i prowadzenia działalności gospodarczej, ekspertyzy w działalności gospodarczej, przygotowywanie zeznań podatkowych, pomoc w prowadzeniu działalności gospodarczej, prowadzenie ksiąg, rachunkowość, **36** analizy finansowe, doradztwo w sprawach finansowych, doradztwo w sprawach ubezpieczeniowych, ekspertyzy dla celów fiskalnych, usługi finansowe, informacje bankowe, informacje kapitałowe, oszacowanie wartości dla celów fiskalnych, **42** badania prawne, doradztwo prawne.

(111) **192080** (220) 2005 07 13 (210) 297745
 (151) 2007 07 31 (441) 2005 10 17
 (732) „MERIDA” Sp. z o.o., Wrocław, PL.
 (540) MERIDA

(510), (511) **03** mydła, mydła w płynie, szampony, środki do pielęgnacji skóry i włosów, kosmetyki, płyny do kąpieli, środki do prania i czyszczenia, kostki, żele i płyny zapachowe, **06** pojemniki: na mydło w płynie, na płyny do kąpieli, na emulsje, szampony, płyny do prania i czyszczenia wykonane z metali i kombinacji metali z innymi tworzywami, metalowe kosze i pojemniki na odpadki, **07** odkurzacze elektryczne, węże do odkurzaczy, oprzyrządowanie do odkurzaczy do rozpylania perfum i środków dezynfekujących, maszyny czyszczące, **09** urządzenia automatyczne uruchamiane przez wrzucanie monety lub żetonu do sprzedaży papierosów, napojów w puszkach i innych towarów w opakowaniach, **11** odświeżacze powietrza, suszarki do rąk i do włosów, **16** ręczniki papierowe, papier toaletowy, chusteczki higieniczne, **21** pojemniki na mydła w płynie, na płyny do kąpieli, na emulsje, na szampony, na płyny do prania i czyszczenia, wykonane z tworzyw sztucznych lub z tworzyw sztucznych z dodatkiem metali, akcesoria łazienkowe takie jak naczynia, oprawki, uchwyty, podstawki, półki, zbiorniki, pudełka, pojemniki, **24** ręczniki: z frotte, dzianin, tkanin bawełnianych, lnianych, także z dodatkiem tworzyw sztucznych.

(111) **192081** (220) 2005 08 03 (210) 298565
 (151) 2007 06 28 (441) 2005 11 14
 (732) Mepha AG, Aesch, CH.
 (540) MEPHATRIM
 (510), (511) **05** produkty i preparaty farmaceutyczne do pielęgnacji zdrowia, medyczne środki dezynfekujące.

(111) **192082** (220) 2005 08 04 (210) 298597
 (151) 2007 07 03 (441) 2005 11 14
 (732) Przedsiębiorstwo Farmaceutyczne „ZIOŁOLEK” Spółka z o.o., Poznań, PL.
 (540) ALUPHOS
 (510), (511) **05** produkty farmaceutyczne w postaci tabletek i żeli, dietetyczna żywność przystosowana do celów medycznych, dietetyczne substancje przystosowane do celów medycznych.

(111) **192083** (220) 2005 08 05 (210) 298637
 (151) 2007 07 03 (441) 2005 11 14
 (732) MEDIA -TECH Polska Spółka z o.o., Warszawa, PL.

(540)

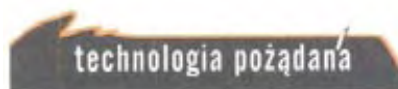

Kolor znaku: biały, czarny, pomarańczowy

(531) 26.13.25, 27.5.1, 29.1.13

(510), (511) **09** głośniki, aparaty fotograficzne, czytniki kodów kreskowych, drukarki komputerowe, CD i DVD, dyskiety, kamery filmowe, kalkulatory, kasety video, karty magnetyczne, komputery, twarde dyski, aparaty telefoniczne, odtwarzacze plików i dźwięku, maszyny liczące, mikroprocesory, modemy, monitory, myszy komputerowe, sprzęt peryferyjny do komputerów, nośniki danych magnetyczne i optyczne, notesy elektroniczne, odbiorniki audio-video, odbiorniki radiowe i telewizyjne, odtwarzacze kaset i płyt kompaktowych, zestawy kina domowego, plotery, skanery, płyty fonograficzne, procesory, urządzenia do przetwarzania informacji, **35** badanie opinii publicznej, badanie rynku, doradztwo w sprawach działalności gospodarczej, dystrybucja materiałów reklamowych, informacje handlowe, analizy kosztów, obróbka tekstów reklamowych, sondaże, pokazy towarów, promocja sprzedaży, programy lojalnościowe, reklama za pośrednictwem sieci komputerowych, publikowanie tekstów reklamowych, reklama radiowa i telewizyjna, organizowanie targów handlowych, zarządzanie i administrowanie działalnością gospodarczą.

(111) **192084** (220) 2005 08 05 (210) 298668
 (151) 2007 07 09 (441) 2005 11 14
 (732) KONRAD Konrad, Regina, Zdzisław Bzdurscy Sp. Jawna, Pęczniew, PL.
 (540)



Kolor znaku: złoty i odcienie

(531) 24.9.2, 27.5.1, 29.1.2

(510), (511) **25** odzież, bielizna osobista, kostiumy kąpielowe.

(111) **192085** (220) 2005 08 05 (210) 298682
 (151) 2007 07 09 (441) 2005 11 14
 (732) INTERIA.PL S.A., Kraków, PL.
 (540)



Kolor znaku: granatowy, żółty

(531) 26.4.2, 27.5.1, 29.1.12

(510), (511) **09** anteny, aparaty do fototelegrafii, aparaty do przetwarzania informacji, aparaty do rejestracji dźwięku, aparaty fotograficzne, aparatura radiotelegraficzna w tym aparaty radiotelefoniczne, audiowizualne urządzenia do nauki, czytniki, czytniki optyczne, dalekopisy, nośniki informacji optyczne, dyktafony, dyski komputerowe, dyski, magnetyczne, dyski obliczeniowe, dyski optyczne, dyskiety, dystrybutory dysków, ekrany video, błony filmowe do nagrań dźwiękowych, fotokopiarki, głośniki, interfejsy dla informatyki, karty magnetyczne kodowane, karty inteligentne z obwodami scalonymi i zintegrowanymi, kasety video, komputery, peryferyjne urządzenia komputerowe takie jak: drukarki, monitory, skanery, programy komputerowe systemu operacyjnego, maszyny radiotelegraficzne, megafony, mikrofony, mikroprocesory, nadajniki do telekomunikacji, notesy elektroniczne, obwody drukowane, obwody scalone, odbiorniki audio-video, odtwarzacze płyt kompaktowych, półprzewodniki, procesory tekstu, przekaźniki sygnałów elektrycznych, przewody akustyczne, przewody telefoniczne, przewody tele-

graficzne, repondery telefoniczne, słuchawki telefoniczne, taśmy do rejestracji dźwięku, taśmy magnetyczne, taśmy video, telekopiarki, urządzenia nadawcze, urządzenia do interkomunikacji, urządzenia do odtwarzania dźwięku, urządzenia do transmisji dźwięku, złącza do przewodów elektrycznych, **35** usługi związane z organizowaniem aukcji, usługi w zakresie domów aukcyjnych, usługi z zakresu informacji handlowej, usługi z zakresu systematyzacji i pozyskiwania komputerowych baz danych, usługi marketingowe, usługi w zakresie produkcji: reklam radiowych, telewizyjnych i kinowych, usługi wykonywane przez agencje reklamowe, takie jak: reklama osób trzecich w ramach udzielonych pełnomocnictw w zakresie działalności: radiowej, telewizyjnej lub kinowej, publikowania tekstów reklamowych, uaktualniania ulotek reklamowych, wypożyczania materiałów reklamowych, usługi dotyczące transkrypcji informacji, usługi w zakresie reprodukcji dokumentów i dokumentacji, usługi menedżerskie, usługi badania rynku, usługi badania opinii, usługi informacyjne w zakresie działalności gospodarczej, usługi rozlepiania plakatów reklamowych, usługi dotyczące zarządzania zbiorami informatycznymi, usługi organizacji wystaw handlowych lub reklamowych, usługi zarządzania hotelami, usługi dotyczące zarządzania profesjonalną działalnością artystyczną, **36** usługi wykonywane przez agencje nieruchomości, takie jak: pośrednictwo w handlu nieruchomościami, pośrednictwo w sprawach kupna, sprzedaży, najmu nieruchomości, wycena nieruchomości, wynajmowanie mieszkań, wynajmowanie pomieszczeń biurowych, zarządzanie majątkiem nieruchomości, zarządzanie nieruchomościami, usługi finansowe, takie jak: analizy finansowe, doradztwo w sprawach finansowych, działalność finansowa, emisja bonów wartościowych, pośrednictwo przy zawieraniu umów kredytowych, emisja kart kredytowych, informacja bankowa, usługi agencji dotyczące skupu długów, inwestycje kapitałowe, kantory wymiany walut, lokaty kapitałowe, notowania kapitałowe, operacje bankowe, oszacowanie wartości dla celów fiskalnych, pośrednictwo maklerskie na giełdach, powiernictwo, pożyczki pod zastaw, sponsorowanie finansowe, transakcje finansowe, transfer elektroniczny środków finansowych, zarządzanie finansami, usługi wykonywane przez agencje ubezpieczeniowe, takie jak: doradztwo w sprawach ubezpieczeniowych, informacja o ubezpieczeniach, ubezpieczenia, wycena ubezpieczenia, **38** usługi wykonywane przez agencje informacyjne, takie jak: opracowywanie informacji w zakresie wiadomości radiowych i telewizyjnych, zbieranie i przekazywanie tych wiadomości i informacji, usługi wykonywane przez agencje prasowe, takie jak: zbieranie i opracowywanie wiadomości prasowych oraz przekazywanie tych wiadomości i informacji do prasy, usługi w zakresie przesyłania wiadomości, takie jak: emisja radiowa i emisja telewizyjna, usługi w zakresie informacji o telekomunikacji, komunikacji: radiowej, telefonicznej, telegraficznej i poczty elektronicznej, usługi w zakresie przesyłania danych przy pomocy: światłowodów i terminali komputerowych, usługi dotyczące przesyłania telegramów, telefaksów i telekopii, usługi dotyczące przesyłania wiadomości i obrazu przy pomocy komputera, radiofonia, rozpowszechnianie programów telewizyjnych, obsługa przekazu fonicznego, prowadzenie transmisji, telefonia komórkowa, obsługa i najem sprzętu do telekomunikacji w tym do transmisji radio i telewizji, usługi dotyczące organizowania systemów transmisyjnych, rozpowszechnianie programów radiowych i telewizyjnych, usługi internetowe w zakresie: telekomunikacji, telefonii komórkowej, radiofonii i telewizji, wypożyczanie urządzeń do przekazywania informacji, wypożyczanie urządzeń telekomunikacyjnych, **41** usługi związane z montażem programów radiowych i telewizyjnych, usługi nauczania i organizowania konkursów edukacyjnych lub rozrywkowych, usługi dotyczące organizowania pokazów i widowisk artystycznych, organizowania zawodów sportowych, organizowania konkursów piękności, organizowania zabaw, organizowania i prowadzenia rozrywki internetowej, radiowej i telewizyjnej, organizowania wystaw kulturalnych lub edukacyjnych, usługi świadczące przez parki rozrywki, usługi związane z organizowaniem kursów, takich jak: edukacyjnych, internetowych, korespondencyjnych, usługi dotyczące produkcji szerokoekranowych filmów i produkcji filmów na taśmach video, usługi w zakresie produkcji widowisk, usługi wykonywane przez agencję artystyczną w zakresie: studia nagrań, przedstawień teatralnych, organizowania festiwalu piosenki, usługi w zakresie wypożyczalni rekwizytów, usługi w zakresie wypożyczalni kaset, usługi dotyczące publikowania książek i tekstów innych niż teksty reklamowe, usługi organizowania rozrywki radiowej, usługi dotyczące wypożyczania nagrań dźwiękowych.

(111) **192086** (220) 2005 08 08 (210) 298708
 (151) 2007 06 15 (441) 2005 11 14
 (732) BIURO PODRÓŻY DREAM TOUR S.C. Jarosław Milewski,
 Sławomir Szulc, Warszawa, PL.
 (540)



Kolor znaku: pomarańczowy, czarny, biały
 (531) 21.3.1, 27.5.1, 29.1.13
 (510), (511) **39** biuro turystyczne, rezerwacja miejsc podróży, pośrednictwo transportowe, usługi rezerwacji miejsc na imprezach turystycznych, **43** usługi rezerwacji miejsc hotelowych, pensjonatów.

(111) **192087** (220) 2005 08 08 (210) 298709
 (151) 2007 06 12 (441) 2005 11 14
 (732) „SAOL” Dystrybucja Sp. z o.o., Chrzanów, PL.
 (540)

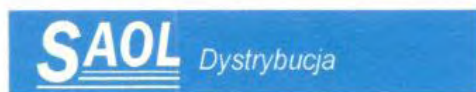

Kolor znaku: biały, niebieski
 (531) 26.11.3, 27.5.1, 29.1.12
 (510), (511) **32** wody mineralne, napoje bezalkoholowe, **33** napoje alkoholowe, **34** tytoń i wyroby tytoniowe, **36** obrót wierzytelnościami, kupno i sprzedaż nieruchomości, wynajem nieruchomości.

(111) **192088** (220) 2005 08 09 (210) 298727
 (151) 2007 05 29 (441) 2005 11 14
 (732) Przedsiębiorstwo Handlowo-Usługowe „POLISZYNEL”
 Janusz Wyszyński, Elbląg, PL.
 (540)



Kolor znaku: czerwony
 (531) 9.3.1, 27.5.1, 29.1.1
 (510), (511) **43** usługi barowe, restauracje, usługi gastronomiczne, cateringowe.

(111) **192089** (220) 2005 08 09 (210) 298757
 (151) 2007 07 10 (441) 2005 11 14
 (732) Prima - Sara Lee Coffe and Tea Poland Spółka Akcyjna,
 Poznań, PL.
 (540) GUARANESA
 (510), (511) **30** kawa, także kawa pakowana z filtrem, napoje bazujące na bazie kawy, kawa z guaraną, kawa oraz napoje kawowe zawierające mleko, mleko w proszku, substytuty kawy, kakao, czekoladę, zboża, owoce, cukier, zioła lub przyprawy oraz kombinacje tych produktów, ekstrakty kawy, instanty kawy, substytuty kawy, herbata, napoje bazujące na herbacie, herbata liściasta, herbata ziołowa, ekstrakty herbaty, herbaty instant, substytuty herbaty, napary z herbaty, napary, kakao, napoje bazujące na kakao, czekolada i ekstrakty czekolady w proszku, granulowane lub w postaci płynnej, cukier.

(111) **192090** (220) 2005 08 10 (210) 298767
 (151) 2007 07 10 (441) 2005 11 14
 (732) Polska Izba Komunikacji Elektronicznej, Warszawa, PL.
 (540) PIKE
 (510), (511) **41** organizowanie i obsługa konferencji, organizowanie i obsługa kongresów, organizowanie konkursów edukacyjnych lub rozrywkowych, organizowanie i prowadzenie konferencji, organizowanie i prowadzenie kongresów, organizowanie i prowadzenie seminariów, organizowanie i prowadzenie sympozjów, organizowanie

i prowadzenie zjazdów, publikowanie tekstów innych niż reklamowe, organizacja wystaw związanych z kulturą lub edukacją.

(111) **192091** (220) 2005 05 09 (210) 294690
 (151) 2007 07 09 (441) 2005 08 22
 (732) Adrian Boroniec, Czechowice-Dziedzice, PL.
 (540) trytytki

(510), (511) **20** zaciski niemetalowe do kabli, zaciski z tworzyw sztucznych do kabli lub rur, opaski niemetalowe do kabli, opaski z tworzyw sztucznych do kabli lub rur, uchwyty niemetalowe do kabli, uchwyty z tworzyw sztucznych do kabli lub rur.

(111) **192092** (220) 2005 08 10 (210) 298787
 (151) 2007 06 11 (441) 2005 11 14
 (732) „OBOLON-1” Ltd., Kyiv, UA.
 (540)

hike

(531) 27.5.1
 (510), (511) **32** piwo.

(111) **192093** (220) 2005 08 11 (210) 298817
 (151) 2007 06 11 (441) 2005 11 14
 (732) NATUR PRODUKT ZDROVIT Spółka z o.o., Warszawa, PL.
 (540) RelaxVita

(510), (511) **05** preparaty farmaceutyczne, leki do celów medycznych, preparaty dietetyczne dla celów leczniczych, preparaty witaminowe i lecznicze, preparaty mineralne, napoje do celów leczniczych, zioła lecznicze.

(111) **192094** (220) 2005 08 11 (210) 298846
 (151) 2007 07 05 (441) 2005 11 14
 (732) „KONGER” Bogdan Gosztyła, Blizne Łaszczyńskiego, PL.
 (540) PRIMAX

(510), (511) **28** gry i zabawki, artykuły sportowe i gimnastyczne zawarte w klasie 28, wędki, żyłki, spławiki, podbieraki, siatki, haczyki, kołowrotki, przynęty, torby na sprzęt wędkarski, sprzęt i przybory wędkarskie zawarte w klasie 28.

(111) **192095** (220) 2005 08 11 (210) 298847
 (151) 2007 07 05 (441) 2005 11 14
 (732) „KONGER” Bogdan Gosztyła, Blizne Łaszczyńskiego, PL.
 (540) MAXILON

(510), (511) **28** gry i zabawki, artykuły sportowe i gimnastyczne zawarte w klasie 28, wędki, żyłki, spławiki, podbieraki, siatki, haczyki, kołowrotki, przynęty, torby na sprzęt wędkarski, sprzęt i przybory wędkarskie zawarte w klasie 28.

(111) **192096** (220) 2005 08 12 (210) 298850
 (151) 2007 07 05 (441) 2005 11 14
 (732) „STUDIO ATRIUM Lelek, Godlewski Spółka Jawna”, Bielsko-Biała, PL.
 (540)



Kolor znaku: żółty, niebieski, czerwony
 (531) 27.5.1, 29.1.12
 (510), (511) **16** czasopisma - periodyki, **35** usługi reklamowe za pośrednictwem sieci komputerowej, publikowanie tekstów reklamowych, rozpowszechnianie ogłoszeń reklamowych, zgrupowania na rzecz osób trzecich różnych towarów pozwalające nabywcom na ich oglądanie w składzie budowlanym, **37** usługi budowlane w za-

kresie budowy budynków, usługi w zakresie nadzoru budowlanego, **42** projektowanie budynków, projektowanie dekoracji wnętrz.

(111) **192097** (220) 2005 08 12 (210) 298866
 (151) 2007 06 26 (441) 2005 11 14
 (732) Telewizja Polska S.A., Warszawa, PL.
 (540)



Kolor znaku: jasnoniebieski, ciemnoniebieski

(531) 1.15.24, 26.11.2, 27.5.1, 29.1.6
 (510), (511) **09** nośniki do rejestracji dźwięku i danych, płyty, dyski z nagraniami, automaty sprzedające przez wrzucenie monety, sprzęt przetwarzający dane i komputery, audiowizualne urządzenia do nauki, urządzenia do transmisji multimedialnych, karty magnetyczne, pióra elektroniczne, suflery telewizyjne, programy komputerowe, telewizyjne, audycje, filmy i reportaże utrwalane w formie multimedialnej, gry telewizyjne i komputerowe, **16** wydawnictwa, czasopisma, książki, albumy, broszury, periodyki i publikacje nieperiodyczne, fotografie, materiały piśmienne, kleje do materiałów piśmiennych lub do celów domowych, artykuły szkoleniowe i instruktażowe, adresarki, karty z życzeniami, **28** gry i zabawki, artykuły sportowe i gimnastyczne nie ujęte w innych klasach, ozdoby choinkowe, karty do gry, **35** usługi reklamowe i produkcja reklam w systemie multimedialnym, usługi marketingu i public relations, organizacja wystaw handlowych i reklamowych, dystrybucja materiałów i towarów reklamowych, zgrupowanie na rzecz osób trzecich różnych towarów pozwalające nabywcy wygodnie je oglądać w sklepie wielobranżowym i w hurtowni, **38** przekazywanie fonii i/lub wizji także w systemie cyfrowym poprzez sieci komunikacyjne, w tym sieć telewizyjną, satelitarną i Internet, rozpowszechnianie programów, reportaży i konkursów i teleturniej telewizyjnych lub radiowych, zbieranie i przekazywanie wiadomości poprzez sieci komunikacyjne, w tym sieć telewizyjną, satelitarną i Internet, usługi teletekstowe i audiotekstowe, usługi organizowania systemów transmisyjnych, **41** organizowanie, montaż i produkcja programów i imprez artystycznych, estradowych, sportowych, rekreacyjnych, usługi organizowania nauki i szkoleń w dziedzinie multimedialnej, organizowanie konkursów multimedialnych, organizowanie imprez o charakterze edukacyjnym i kulturalnym, usługi wynajmu nagrań i studiów nagrań, produkcja filmów, realizacja spektakli, przygotowanie produktów teletekstowych i audiotekstowych, **42** opracowywanie i wdrażanie programów komputerowych, wykonywanie opinii i badań w dziedzinie multimedialnej, prognozy pogody, usługi administrowania prawami własności intelektualnej, udzielania licencji z praw własności intelektualnej, pośrednictwa w obrocie prawami własności intelektualnej.

(111) **192098** (220) 2005 08 16 (210) 298893
 (151) 2007 07 05 (441) 2005 11 28
 (732) ALU CONSTRUCTION S.C. Janina Kucharska, Jacek Kucharski i Maciej Kucharski, Chrzanów, PL.
 (540)



(531) 24.9.3, 27.5.1
 (510), (511) **06** zawiasy, klamki, profile metalowe, drzwi metalowe, okna metalowe, aluminium, materiały blacharskie dla budownictwa, boazeria metalowa, metalowe ograniczniki do bram, bramy metalowe, metalowe kratownice, szkielety ramowe dla budownictwa, dachy metalowe, daszki metalowe, drobnica żelazna, metalowe futryny do drzwi, metalowe klamki do drzwi, uchwyty do drzwi, metalowe ograniczniki do drzwi, metalowy osprzęt do drzwi, metalowe płyty do drzwi, sprężyny do drzwi, urządzenia do otwierania drzwi, zamknięcia do drzwi, zasuw do drzwi, rolki - prowadnice do drzwi przesuwanych, metalowe zawiasy do drzwi, uchwyty metalowe, gałki metalowe, kątowniki stalowe, klamry, zaciski metalowe, klucze, konstrukcje metalowe, konstrukcje przenośne metalowe, metalowe

materiały konstrukcyjne, korki, zakrętki metalowe, nadproża metalowe, odrzwia metalowe, metalowe ograniczniki do okien, metalowy osprzęt do okien, metalowe ramy do okien, rolki - prowadnice do okien, okna skrzynkowe metalowe, metalowe okucia do budownictwa, metalowe okucia do drzwi, metalowe okucia drzwiowe ozdobne, okucia metalowe do okien, okucia okienne metalowe ozdobne, ościeżnice metalowe, pierścienie dystansowe metalowe, pierścienie metalowe, pierścienie nagwintowane, pierścienie oporowe metalowe, metalowe płytki do konstrukcji, podkładki regulacyjne, rolety zewnętrzne metalowe, rygle do klamek, rygle do zasuw okiennych, tuleje metalowe, tulejki metalowe, śruby metalowe, śruby oczkowe, uszczelki metalowe, usztywniacze okuć budowlanych metalowych, zamki metalowe, zamki obrotowe do okien metalowych, zatrzaśki drzwiowe metalowe, nakrętki metalowe, podkładki metalowe, **35** doradztwo w zakresie prowadzenia działalności gospodarczej, dystrybucja materiałów reklamowych, próbek, druków, prospektów, broszur, pozyskiwanie danych do komputerowych baz danych, systematyzacja danych w komputerowych bazach danych, komputerowe zarządzanie plikami, analiza kosztów, uaktualnianie materiałów reklamowych, wyszukiwanie informacji w plikach komputerowych i komputerowych bazach danych dla osób trzecich, reklama za pośrednictwem sieci komputerowej, sortowanie danych w bazach komputerowych, usługi zaopatrzenia dla osób trzecich, zgrupowanie na rzecz osób trzecich towarów wymienionych w kl.6 w celu ich obejrzenia i nabycia, **40** obróbka metali, frezowanie, galwanizacja, grawerowanie, odlewanie metali, platerowanie metali, powlekanie metali, polerowanie metali, powlekanie galwaniczne, malowanie proszkowe metali, informacja o obróbce materiałów, kompletowanie materiałów na zamówienie.

(111) **192099** (220) 2005 08 16 (210) 298895
 (151) 2007 07 11 (441) 2005 11 28
 (732) ALU CONSTRUCTION S.C. Janina Kucharska, Jacek Kucharski i Maciej Kucharski, Chrzanów, PL.
 (540)



(531) 24.9.3
 (510), (511) **06** zawiasy, klamki, profile metalowe, drzwi metalowe, okna metalowe, aluminium, materiały blacharskie dla budownictwa, boazeria metalowa, metalowe ograniczniki do bram, bramy metalowe, metalowe kratownice, szkielety ramowe dla budownictwa, dachy metalowe, daszki metalowe, drobnica żelazna, metalowe futryny do drzwi, metalowe klamki do drzwi, uchwyty do drzwi, metalowe ograniczniki do drzwi, metalowy osprzęt do drzwi, metalowe płyty do drzwi, sprężyny do drzwi, urządzenia do otwierania drzwi, zamknięcia do drzwi, zasuw do drzwi, rolki - prowadnice do drzwi przesuwanych, metalowe zawiasy do drzwi, uchwyty metalowe, gałki metalowe, kątowniki stalowe, klamry, zaciski metalowe, klucze, konstrukcje metalowe, konstrukcje przenośne metalowe, metalowe materiały konstrukcyjne, korki, zakrętki metalowe, nadproża metalowe, odrzwia metalowe, metalowe ograniczniki do okien, metalowy osprzęt do okien, metalowe ramy do okien, rolki - prowadnice do okien, okna skrzynkowe metalowe, metalowe okucia do budownictwa, metalowe okucia do drzwi, metalowe okucia drzwiowe ozdobne, okucia metalowe do okien, okucia okienne metalowe ozdobne, ościeżnice metalowe, pierścienie dystansowe metalowe, pierścienie metalowe, pierścienie nagwintowane, pierścienie oporowe metalowe, metalowe płytki do konstrukcji, podkładki regulacyjne, rolety zewnętrzne metalowe, rygle do klamek, rygle do zasuw okiennych, tuleje metalowe, tulejki metalowe, śruby metalowe, śruby oczkowe, uszczelki metalowe, usztywniacze okuć budowlanych metalowych, zamki metalowe, zamki obrotowe do okien metalowych, zatrzaśki drzwiowe metalowe, nakrętki metalowe, podkładki metalowe, **35** doradztwo w zakresie prowadzenia działalności gospodarczej, dystrybucja materiałów reklamowych, próbek, druków, prospektów, broszur, pozyskiwanie danych do komputerowych baz danych, systematyzacja danych w komputerowych bazach danych, komputerowe zarządzanie plikami, analiza kosztów, uaktualnianie materiałów reklamowych, wyszukiwanie informacji w plikach komputerowych dla osób trzecich, reklama za pośrednictwem sieci komputerowej,

sortowanie danych w bazach komputerowych, wyszukiwanie informacji w plikach komputerowych, wyszukiwanie w komputerowych bazach danych, usługi zaopatrzenia dla osób trzecich, zgrupowanie na rzecz osób trzecich towarów wymienionych w klasie 6 w celu ich obejrzenia i nabycia, **40** obróbka metali, frezowanie, galwanizacja, grawerowanie, odlewanie metali, platerowanie metali, powlekanie metali, polerowanie metali, powlekanie galwaniczne, malowanie proszkowe metali, informacja o obróbce materiałów, kompletowanie materiałów na zamówienie.

(111) **192100** (220) 2005 08 17 (210) 298952
 (151) 2007 05 15 (441) 2005 11 28
 (732) F.U. „MOJE FOTO” Leszek Olejnik, Węgierska Górka, PL.
 (540)



Kolor znaku: ciemnoniebieski

(531) 26.4.2, 27.5.1, 29.1.4

(510), (511) **35** fotokopiowanie, **40** wywoływanie filmów fotograficznych, kopiowanie zdjęć, **41** usługi robienia zdjęć, fotoreportaży, **42** usługi artystów grafików.

(111) **192101** (220) 2005 08 17 (210) 298963
 (151) 2007 06 11 (441) 2005 11 28
 (732) „WARKOM” Spółka z o.o., Poznań, PL.
 (540)

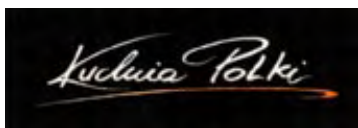

Kolor znaku: czarny, biały, czerwony

(531) 26.11.1, 27.5.1, 29.1.13

(510), (511) **29** dania gotowe na bazie mięsa, warzyw, drobiu, podrobów, ryb, a w szczególności: kotlety, zrazy, szaszłyki, gołąbki, filety, mięso pieczone, mięsa grillowe, mięsa faszerowane, drób pieczony i grillowy, drób faszerowany, bigos, fasolka po bretońsku, warzywa zasmażane, sałatki warzywne, surówki, dania z ziemniaków, wyroby garmazeryjne, mięso cielęce, wieprzowe, wołowe, mięso mielone, wyroby wędliniarskie, wyroby podrobowe, drób, warzywa gotowane, suszone i konserwowe, warzywa mrożone, owoce gotowane, suszone, konserwowane, mrożone, przeciery owocowe, sałatki owocowe, ryby, żywność produkowana z ryb, mleko i produkty mleczne, oleje i tłuszcze jadalne, smalec, masła smakowe, zupy, **30** dania gotowe na bazie ryżu, mąki i produktów zbożowych, makaronu, a w szczególności: pierogi, pierożki, paszteciki, kluski, łazanki, ryż z dodatkami, spaghetti, naleśniki, pizze, sosy (przyprawy), sosy sałatkowe, sosy do mięs, musztardy, makarony, mąka i produkty zbożowe, mięsa w cieście, przyprawy, kawa i napoje na bazie kawy, czekolada i napoje na bazie czekolady, herbata i napoje na bazie herbaty, płatki zbożowe, wyroby cukiernicze i piekarnicze, słodczyce, lody, cukier, miód, **31** świeże owoce i warzywa, grzyby świeże, **43** usługi gastronomiczne, usługi świadczane przez firmy cateringowe w zakresie przygotowania dań na zamówienie wraz z dostawą.

(111) **192102** (220) 2005 08 18 (210) 298980
 (151) 2007 06 11 (441) 2005 11 28
 (732) RADIO ESKA S.A., Warszawa, PL.
 (540)

ESEMESKA

(531) 27.5.1

(510), (511) **16** dzienniki, czasopisma, książki, afisze, plakaty, fotografie, foldery, broszury, reprodukcje fotograficzne, **35** prowadzenie usług w zakresie: agencji reklamowej, badania opinii publicznej,

dystrybucji rozpowszechniania materiałów reklamowych - próbek, druków, prospektów, broszur, rozpowszechnianie ogłoszeń reklamowych, reklama radiowa, reklama za pośrednictwem sieci komputerowej, publikowanie tekstów reklamowych, zarządzania profesjonalne działalności artystyczną, pozyskiwanie danych do komputerowych baz danych, systematyzacja danych w komputerowych bazach danych, sortowanie danych w bazach komputerowych, uaktualnianie materiałów reklamowych, wynajem czasu reklamowego we wszystkich środkach przekazu, wypożyczanie materiałów reklamowych, organizowanie wystaw w celach handlowych lub reklamowych, pokazów towarów, promocji sprzedaży dla osób trzecich, **38** prowadzenie usług w zakresie: aktualności i wiadomości poprzez agencje informacyjne, emisja radiowa, transmisja programów radiowych, przysyłanie informacji tekstowej obrazowej za pośrednictwem komputerów, poczty elektronicznej, połączeń ze światową siecią komputerową za pośrednictwem telekomunikacji, przekazy satelitarne, wypożyczanie urządzeń do przysyłania informacji, **41** prowadzenie usług w zakresie: informacji o imprezach rozrywkowych, informacji o rekreacji, organizowanie konkursów edukacyjnych lub rozrywkowych, montaż programów radiowych i telewizyjnych, radiowych programów rozrywkowych, wypożyczanie nagrań dźwiękowych, **42** prowadzenie usług w zakresie: administrowania sieciami stronami komputerowymi, doradztwo w sprawach sprzętu komputerowego, konwersja danych przez programy komputerowe, tworzenie i utrzymywanie stron internetowych dla osób trzecich, wypożyczanie oprogramowania komputerowego.

(111) **192103** (220) 2005 08 18 (210) 298985
 (151) 2007 06 11 (441) 2005 11 28
 (732) „FIRMA ROLESKI Marek Roleski” Spółka Jawna, Zbylitowska Góra, PL.
 (540)



Kolor znaku: biały, żółty, czerwony, zielony, czarny

(531) 24.9.3, 26.1.2, 27.5.1, 29.1.15

(510), (511) **29** konserwowane, suszone i gotowane owoce i warzywa, oleje i tłuszcze jadalne, przeciery, koncentraty, koncentraty pomidorowe, sosy mięsne, chrzan, **30** musztardy, musztardy smakowe, musztardy przyprawowe, sosy, sosy do sałatek, sosy przyprawowe, sosy warzywne, sosy do mięs, sosy majonezowe, sosy sojowe, sosy pomidorowe, dresingi, dipy, majonezy, majonezy smakowe, majonezy przyprawowe, ketchupy, ketchupy smakowe, ketchupy przyprawowe, kremy smakowe, ocet, przyprawy, **31** produkty rolne i ogrodnicze, świeże owoce i warzywa, nasiona i rośliny naturalne, korzenie jadalne, zioła ogrodowe świeże.

(111) **192104** (220) 2005 08 19 (210) 299033
 (151) 2007 07 13 (441) 2005 11 28
 (732) Reckitt Benckiser (Poland) S.A., Nowy Dwór Mazowiecki, PL.
 (540) Uwolnij miękkość

(510), (511) **03** środki wybielające i inne substancje stosowane w praniu, detergenty, mydła, krochmal stosowany w praniu, farbki stosowane w praniu, środki pralnicze, środki do prania na sucho, środki do czyszczenia dywanów, szampony, środki do odwapniania i środki do usuwania kamienia kotłowego stosowane w gospodarstwie domowym, środki zmiękczające do tkanin, dodatki pralnicze, środki do usuwania plam.

(111) **192105** (220) 2005 08 19 (210) 299035
 (151) 2007 07 13 (441) 2005 11 28

(732) Reckitt Benckiser (Poland) S.A., Nowy Dwór Mazowiecki, PL.

(540) Moc miękkości

(510), (511) **03** środki wybielające i inne substancje stosowane w praniu, detergenty, mydła, krochmal stosowany w praniu, farbki stoso-

wane w praniu, środki pralnicze, środki do prania na sucho, środki do czyszczenia dywanów, szampony, środki do odwapniania i środki do usuwania kamienia kotłowego stosowane w gospodarstwie domowym, środki zmiękczone do tkanin, dodatki pralnicze, środki do usuwania plam.

(111) **192106** (220) 2005 08 22 (210) 299051
(151) 2007 07 13 (441) 2005 11 28
(732) OSKAR INTERNATIONAL TRADING Sp. z o.o., Warszawa, PL.
(540)



Kolor znaku: złoty, żółty, czerwony, zielony, czarny, biały
(531) 2.3.1, 25.1.1, 25.1.25, 26.13.25, 27.5.1, 29.1.15
(510), (511) **30** herbata, napoje na bazie herbaty.

(111) **192107** (220) 2005 08 19 (210) 299069
(151) 2007 07 13 (441) 2005 11 28
(732) Polski Koncern Naftowy ORLEN S.A., Płock, PL.
(540)

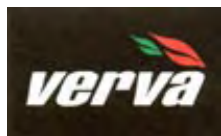

Kolor znaku: czarny, biały, czerwony, zielony
(531) 1.15.5, 26.4.2, 27.5.1, 29.1.14
(510), (511) **04** paliwa, gazy płynne, benzyny silnikowe, oleje napędowe, oleje opałowe, oleje przemysłowe, oleje silnikowe, paliwa silnikowe, lotnicze, smary, **16** publikacje drukowane, materiały drukowane, magazyny, talony, kwity, etykiety papierowe, nalepki, materiały piśmienne, ręczne urządzenia drukujące, stemple do użytku biurowego, segregatory do akt, czeki podróżne, materiały szkoleniowe i instruktażowe, materiały z tworzyw sztucznych do pakowania (nie ujęte w innych klasach), folia polipropylenowa do pakowania, **35** usługi reklamy radiowej, telewizyjnej, reklama za pośrednictwem sieci komputerowej, reklama prasowa, rozpowszechnianie materiałów reklamowych, zgrupowanie na rzecz osób trzecich towarów w sklepach stacji paliw, pozwalające nabywcy wygodnie je oglądać i kupować, sprzedaż hurtowa i detaliczna paliw stałych, ciekłych, gazowych, produktów pochodnych, wyrobów chemicznych i ich półproduktów, prowadzenie na terenie stacji paliwowych sklepów z artykułami pierwszej potrzeby w zakresie towarów: artykułów spożywczych, przemysłowych, motoryzacyjnych, papierniczych, czasopism, książek, map, atlasów samochodowych, oraz innych materiałów powszechnego użytku, **36** usługi płatności elektronicznej, **37** usługi w zakresie obsługi pojazdów, usługi myjni pojazdów, usługi motoryzacyjne prowadzone na stacjach paliw, smarowanie, konserwacja, czyszczenie, zabezpieczanie pojazdów przed korozją, stacje obsługi samochodów, tankowanie, wymiana olejów, naprawy samochodów, pojazdów, przyczep, wymiana opon, bieżnikowanie opon, **39** usługi transportowe w zakresie przewozów towarów, transport drogowy, kolejowy, rurociągowy, wodny, pakowania i składowania towarów, składowania i przechowywania ropy naftowej i paliw płynnych oraz tworzenia i utrzymywania zapasu paliw, usługi w zakresie dokonywania przeladunków morskich i lądowych, usługi w zakresie dystrybucji i przesyłania energii cieplnej i elektrycznej, dystrybucja paliw i olejów, **40** usługi w zakresie uszlachetniania paliw i gazów, usługi w zakresie etylizacji, barwienia, i dodawania komponentów, rafinacja, recykling, usługi w zakresie przetwórstwa tworzyw sztucznych, usługi w zakresie przetwarzania ropy naftowej i rafinacji, wytwarzania energii cieplnej i elektrycznej, wykonywanie nadruków na

ubraniach roboczych, **43** usługi gastronomiczne na stacjach paliw, bary szybkiej obsługi, restauracje, kawiarnie, usługi hotelarskie.

(111) **192108** (220) 2005 08 19 (210) 299070
(151) 2007 07 13 (441) 2005 11 28
(732) Polski Koncern Naftowy ORLEN S.A., Płock, PL.
(540)



Kolor znaku: biały, czarny, czerwony, zielony
(531) 1.15.5, 26.4.1, 27.5.1, 29.1.14
(510), (511) **04** paliwa, gazy płynne, benzyny silnikowe, oleje napędowe, oleje opałowe, oleje przemysłowe, oleje silnikowe, paliwa silnikowe, lotnicze, smary, **16** publikacje drukowane, materiały drukowane, magazyny, talony, kwity, etykiety papierowe, nalepki, materiały piśmienne, ręczne urządzenia drukujące, stemple do użytku biurowego, segregatory do akt, czeki podróżne, materiały szkoleniowe i instruktażowe, materiały z tworzyw sztucznych do pakowania (nie ujęte w innych klasach), folia polipropylenowa do pakowania, **35** usługi reklamy radiowej, telewizyjnej, reklama za pośrednictwem sieci komputerowej, reklama prasowa, rozpowszechnianie materiałów reklamowych, zgrupowanie na rzecz osób trzecich towarów w sklepach stacji paliw, pozwalające nabywcy wygodnie je oglądać i kupować, sprzedaż hurtowa i detaliczna paliw stałych, ciekłych, gazowych, produktów pochodnych, wyrobów chemicznych i ich półproduktów, prowadzenie na terenie stacji paliwowych sklepów z artykułami pierwszej potrzeby w zakresie towarów: artykułów spożywczych, przemysłowych, motoryzacyjnych, papierniczych, czasopism, książek, map, atlasów samochodowych, oraz innych materiałów powszechnego użytku, **36** usługi płatności elektronicznej, **37** usługi w zakresie obsługi pojazdów, usługi myjni pojazdów, usługi motoryzacyjne prowadzone na stacjach paliw, smarowanie, konserwacja, czyszczenie, zabezpieczanie pojazdów przed korozją, stacje obsługi samochodów, tankowanie, wymiana olejów, naprawy samochodów, pojazdów, przyczep, wymiana opon, bieżnikowanie opon, **39** usługi transportowe w zakresie przewozów towarów, transport drogowy, kolejowy, rurociągowy, wodny, pakowania i składowania towarów, składowania i przechowywania ropy naftowej i paliw płynnych oraz tworzenia i utrzymywania zapasu paliw, usługi w zakresie dokonywania przeladunków morskich i lądowych, usługi w zakresie dystrybucji i przesyłania energii cieplnej i elektrycznej, dystrybucja paliw i olejów, **40** usługi w zakresie uszlachetniania paliw i gazów, usługi w zakresie etylizacji, barwienia, i dodawania komponentów, rafinacja, recykling, usługi w zakresie przetwórstwa tworzyw sztucznych, usługi w zakresie przetwarzania ropy naftowej i rafinacji, wytwarzania energii cieplnej i elektrycznej, wykonywanie nadruków na ubraniach roboczych, **43** usługi gastronomiczne na stacjach paliw, bary szybkiej obsługi, restauracje, kawiarnie, usługi hotelarskie.

(111) **192109** (220) 2005 08 22 (210) 299095
(151) 2007 07 26 (441) 2005 11 28
(732) CENTRUM EDUKACJI ZAWODOWEJ im. Witolda Pluty
Katarzyna Pluta, Tychy, PL.
(540)



Kolor znaku: granatowy
(531) 27.5.1, 29.1.4
(510), (511) **41** edukacja.

(111) **192110** (220) 2005 08 23 (210) 299171
(151) 2007 07 24 (441) 2005 11 28
(732) Spółdzielnia „Bystrzanka”, Bystra, PL.

(540)



Kolor znaku: biały, czerwony

(531) 27.1.7, 27.5.1, 29.1.12

(510), (511) **32** naturalna woda źródłana gazowana i niegazowana.(111) **192111** (220) 2005 08 23 (210) 299185

(151) 2007 07 10 (441) 2005 11 28

(732) Firma Handlowa SARIUS Artur Mańczak, Gdynia, PL.

(540)



Kolor znaku: czerwony, brązowy

(531) 26.4.18, 27.5.1, 29.1.1

(510), (511) **07** maszyny sterowane mechanicznie, elektrycznie, w tym elektronarzędzia i maszyny sterowane pneumatycznie oraz części do nich służące do obróbki metalu, tworzywa sztucznego, drewna, betonu, kamienia, do malowania, spawania, czyszczenia, cięcia, mycia, mieszania oraz maszyny i części rolnicze, **08** narzędzia, przyrządy ręcznie sterowane i części do nich, przyrządy do cięcia, szlifowania, polerowania, obcęgi, dłuta, brzeszczoty, dziurkacze, frezy, gwinty, gwintownice, imadła, kielnie, kilofy, kleszcze do osadzania kołków, klucze, krążki czepne, łomy, młotki, nożyce, nitownice, napinacze, obcęgi, ostrzarki, pilniki, piły, przecinaki, punktaki, siekiery, przyrządy ręczne do szlifowania i polerowania, szczypce, śrubokręty, świdry, topory, ubijaki, wiertarki, wiertła, wyrzynarki.

(111) **192112** (220) 2005 08 24 (210) 299246

(151) 2007 07 18 (441) 2005 11 28

(732) DATA SOLUTIONS Sp. z o.o., Poznań, PL.

(540)

Kolor znaku: biały, granatowy

(531) 26.4.1, 26.4.2, 27.5.1, 29.1.12

(510), (511) **35** agencje informacji handlowej, agencje reklamowe, badania opinii publicznej, badanie rynku, dystrybucja materiałów reklamowych, komputerowe bazy danych (pozyskiwanie danych do-), komputerowe bazy danych (systematyzacja danych-), promocja sprzedaży [dla osób trzecich].

(111) **192113** (220) 2005 08 25 (210) 299311

(151) 2007 06 28 (441) 2005 11 28

(732) Kraft Foods Schweiz Holding AG, Zurich, CH.

(540) 3 BIT INVERSO

(510), (511) **30** kakao, czekolada, wyroby z czekolady, wyroby cukiernicze i słodczyce, wyroby piekarnicze, produkty z surowego ciasta.

(111) **192114** (220) 2005 08 25 (210) 299317

(151) 2007 06 28 (441) 2005 11 28

(732) DOOSAN INFRACORE CO., LTD., Incheon, KR.

(540)



(531) 26.4.9, 27.5.1

(510), (511) **07** maszyny do obróbki metali i obrabiarki, maszyny i urządzenia górnicze, maszyny i urządzenia budowlane, maszyny i urządzenia załadowczo-wyładowcze, maszyny i urządzenia stosowane w rybołówstwie, maszyny i urządzenia stosowane w przetwórstwie chemicznym, maszyny i urządzenia włókiennicze, maszyny i urządzenia do przetwarzania żywności i napojów, maszyny i urz-

ządzenia do manipulacji drewnem, do obróbki drewna, do wytwarzania forniru i sklejk, maszyny i urządzenia do wytwarzania pulpy celulozowej, do wytwarzania papieru lub do obróbki papieru, maszyny i urządzenia drukarskie i introligatorskie, maszyny do szycia, maszyny i narzędzia rolnicze, maszyny do wytwarzania butów, maszyny do garbowania skóry, maszyny do przetwarzania tytoniu, maszyny i urządzenia do wytwarzania naczyń szklanych, maszyny i urządzenia malarskie, maszyny i urządzenia do pakowania i owijania, mechaniczne koła garncarskie, maszyny i urządzenia do przetwarzania tworzyw sztucznych, maszyny i instalacje do wytwarzania półprzewodników, maszyny i urządzenia do wytwarzania wyrobów gumowych, maszyny i urządzenia do obróbki kamienia, nieelektryczne silniki napędzające inne niż do pojazdów lądowych, maszyny i urządzenia pneumatyczne lub hydrauliczne, maszyny do dozowania taśmy klejącej, maszyny do stemplowania, zmywarki, elektryczne froterki, pralki, odkurzacze, elektryczne roboty kuchenne, maszyny i urządzenia do napraw i do mocowania, mechaniczne systemy parkingowe, instalacje do mycia samochodów, mechaniczne spryskiwacze do dezynfekcji, do insektycydów i do dezodorantów (inne niż do celów rolniczych), części maszyn (inne niż do pojazdów), kosiarki, urządzenia do ściągania zasłon z napędem elektrycznym, maszyny i urządzenia do prasowania odpadków, maszyny do rozdrabniania odpadków, rozruszniki do silników i motorów, silniki prądu przemiennego i silniki prądu stałego (z wyłączeniem stosowanych w pojazdach lądowych, ale włączając części do silników prądu przemiennego i do silników prądu stałego), generatory prądu przemiennego (alternatory), generatory prądu stałego, szczotki do prądnic prądu stałego.

(111) **192115** (220) 2005 08 25 (210) 299318

(151) 2007 06 28 (441) 2005 11 28

(732) DOOSAN INFRACORE CO., LTD., Incheon, KR.

(540)



(531) 26.4.9, 27.5.1

(510), (511) **12** liny nośne do przemieszczania towarów i ładunków, wywrotnice wyładowcze (do przechylania kolejowych wagonów towarowych), pojazdy pchające do wozów kopalnianych, ciągniki do wozów kopalnianych, traktory, nieelektryczne silniki napędzające do pojazdów lądowych (z wyłączeniem ich części), elementy maszynowe do pojazdów lądowych, spadochrony, alarmy antywłamaniowe do pojazdów, fotele na kółkach, silniki prądu przemiennego i silniki prądu stałego do pojazdów lądowych (z wyłączeniem ich części), statki wodne - ich części i osprzęt, samoloty - ich części i osprzęt, tabor kolejowy - jego części i osprzęt, samochody - ich części i osprzęt, pojazdy mechaniczne dwukołowe, rowery - ich części i osprzęt, wózki dziecięce, riksze, sanie i sanki, taczki, wózki, pojazdy konne, przyczepki do rowerów, łatki samoprzylepne gumowe do naprawy opon lub dętek.

(111) **192116** (220) 2005 08 26 (210) 299341

(151) 2007 08 01 (441) 2005 11 28

(732) Przedsiębiorstwo Produkcyjno-Usługowo-Handlowe

„TECHSTAL” Jacek Pietryga, Tarnowskie Góry, PL.

(540)



Kolor znaku: czarny, niebieski, czerwony

(531) 26.4.7, 29.1.1, 29.1.4, 29.1.8

(510), (511) **35** prowadzenie sklepu/hurtowni z surowcami i wyrobami metalowymi, **39** usługi transportowe.

(111) **192117** (220) 2005 08 26 (210) 299361

(151) 2007 06 20 (441) 2005 11 28

(732) Przedsiębiorstwo Produkcyjne BI-ES COSMETIC Beata

Piotrowska, Sławomir Piotrowski, Jarosław Drozd Spółka Jawna,

Kamień Duży, PL.

(540)



Kolor znaku: różowy i odcienie, szary

(531) 26.4.2, 27.5.1, 28.3.0, 29.1.1, 29.1.6

(510), (511) **03** wyroby perfumeryjne i toaletowe, perfumy, wody toaletowe, wody perfumowane, wody kolońskie, dezodoranty i środki przeciw poceniu, antyperspiranty, olejki eteryczne, olejki do kąpieli, sole kosmetyczne do kąpieli, mydła i płyny myjące, preparaty do kąpieli, kosmetyki, środki kosmetyczne, kremy, emulsje, płyny, żele, oliwki, pianki i balsamy do skóry, środki do pielęgnacji ciała, środki do mycia i pielęgnacji włosów, płyny i lotony do pielęgnacji włosów, odżywki, pianki, lakiery do włosów, środki do kosmetyki upiększającej i makijażu oraz demakijażu, środki do pielęgnacji i malowania ust, środki do pielęgnacji i malowania paznokci, lakiery do paznokci, środki do usuwania lakierów, środki do golenia i po goleniu, środki do depilacji, środki do higieny intymnej, środki do opalania i chroniące przed promieniowaniem ultrafioletowym, środki do samoopalania, pudry do makijażu, pudry po kąpieli, pudry higieniczne, środki do pielęgnacji zębów i jamy ustnej, środki do czyszczenia zębów, artykuły toaletowe, toaletowe środki sanitarne, wyroby chemii gospodarczej, preparaty i środki piorące, substancje stosowane w praniu, proszki do prania, detergenty, płyny do płukania tkanin, koncentraty proszków do prania, koncentraty płynów do płukania tkanin, środki do czyszczenia, polerowania, środki do szorowania, środki ścierne, mlecza do czyszczenia i polerowania, antystatyczne preparaty do celów domowych, pasty do podłogi i mebli, preparaty do czyszczenia, polerowania, renowacji i konserwacji mebli wykonanych z drewna, materiałów drewnopodobnych i tworzyw sztucznych, środki do zamaczania bielizny, preparaty do czyszczenia i trawienia, preparaty do usuwania kamienia kotłowego dla celów gospodarstw domowych, mydła do prania, mydła do ożywiania koloru tkanin, środki wybielające stosowane w pralnictwie, środki do prania skóry, płyny do czyszczenia szkła, wywabiacze plam.

(111) **192118** (220) 2005 08 26 (210) 299362

(151) 2007 06 20 (441) 2005 11 28

(732) Przedsiębiorstwo Produkcyjne BI-ES COSMETIC Beata Piotrowska, Sławomir Piotrowski, Jarosław Drozd Spółka Jawna, Kamień Duży, PL.

(540)



Kolor znaku: czerwony i odcienie, szary

(531) 24.15.1, 24.17.25, 26.2.1, 26.4.2, 27.5.1, 29.1.1, 29.1.6

(510), (511) **03** wyroby perfumeryjne i toaletowe, perfumy, wody toaletowe, wody perfumowane, wody kolońskie, dezodoranty i środki przeciw poceniu, antyperspiranty, olejki eteryczne, olejki do kąpieli, sole kosmetyczne do kąpieli, mydła i płyny myjące, preparaty do kąpieli, kosmetyki, środki kosmetyczne, kremy, emulsje, płyny, żele, oliwki, pianki i balsamy do skóry, środki do pielęgnacji ciała, środki

do mycia i pielęgnacji włosów, płyny i lotony do pielęgnacji włosów, odżywki, pianki, lakiery do włosów, środki do kosmetyki upiększającej i makijażu oraz demakijażu, środki do pielęgnacji i malowania ust, środki do pielęgnacji i malowania paznokci, lakiery do paznokci, środki do usuwania lakierów, środki do golenia i po goleniu, środki do depilacji, środki do higieny intymnej, środki do opalania i chroniące przed promieniowaniem ultrafioletowym, środki do samoopalania, pudry do makijażu, pudry po kąpieli, pudry higieniczne, środki do pielęgnacji zębów i jamy ustnej, środki do czyszczenia zębów, artykuły toaletowe, toaletowe środki sanitarne, wyroby chemii gospodarczej, preparaty i środki piorące, substancje stosowane w praniu, proszki do prania, detergenty, płyny do płukania tkanin, koncentraty proszków do prania, koncentraty płynów do płukania tkanin, środki do czyszczenia, polerowania, środki do szorowania, środki ścierne, mlecza do czyszczenia i polerowania, antystatyczne preparaty do celów domowych, pasty do podłogi i mebli, preparaty do czyszczenia, polerowania, renowacji i konserwacji mebli wykonanych z drewna, materiałów drewnopodobnych i tworzyw sztucznych, środki do zamaczania bielizny, preparaty do czyszczenia i trawienia, preparaty do usuwania kamienia kotłowego dla celów gospodarstw domowych, mydła do prania, mydła do ożywiania koloru tkanin, środki wybielające stosowane w pralnictwie, środki do prania skóry, płyny do czyszczenia szkła, wywabiacze plam.

(111) **192119** (220) 2005 08 26 (210) 299367

(151) 2007 07 18 (441) 2005 11 28

(732) „KORONA” Spółka Akcyjna, Wieluń, PL.

(540) PARAFINA ROŚLINNA

(510), (511) **04** woski, parafiny przemysłowe, świece.(111) **192120** (220) 2005 08 26 (210) 299368

(151) 2007 07 18 (441) 2005 11 28

(732) „KORONA” Spółka Akcyjna, Wieluń, PL.

(540) BIOŚWIECE

(510), (511) **04** woski, parafiny przemysłowe, świece.(111) **192121** (220) 2005 08 26 (210) 299369

(151) 2007 07 18 (441) 2005 11 28

(732) „KORONA” Spółka Akcyjna, Wieluń, PL.

(540) BIOZNICZE

(510), (511) **04** woski, parafiny przemysłowe, świece, znicze.(111) **192122** (220) 2005 08 28 (210) 299384

(151) 2007 07 19 (441) 2005 11 28

(732) NAŁĘCZÓW ZDRÓJ Spółka z o.o., Nałęczów, PL.

(540) CISKIE

(510), (511) **32** piwo, napoje bezalkoholowe, wody mineralne, wody mineralne gazowane, napoje owocowe, soki owocowe, piwo bezalkoholowe.

(111) **192123** (220) 2005 08 29 (210) 299388

(151) 2007 07 19 (441) 2005 12 12

(732) „ORION” Jerzy Czernek, Łódź, PL.

(540) KOLUMBIA

(510), (511) **34** papierosy, tytoń, materiały dla palących, gilzy papierosowe, bibułki papierosowe, akcesoria dla palaczy, zapalki, **35** prowadzenie punktów sprzedaży hurtowej i detalicznej papierosów, wyrobów tytoniowych oraz akcesoriów tytoniowych.

(111) **192124** (220) 2005 08 29 (210) 299389

(151) 2007 07 19 (441) 2005 12 12

(732) „ORION” Jerzy Czernek, Łódź, PL.

(540) KALAMBIA

(510), (511) **34** papierosy, tytoń, materiały dla palących, gilzy papierosowe, bibułki papierosowe, akcesoria dla palaczy, zapalki, **35** prowadzenie punktów sprzedaży hurtowej i detalicznej papierosów, wyrobów tytoniowych oraz akcesoriów tytoniowych.

(111) **192125** (220) 2005 08 29 (210) 299394

(151) 2007 07 18 (441) 2005 12 12

(732) ASSAI Spółka z o.o., Wrocław, PL.

(540) OKTAN MAX

(510), (511) **09** baterie elektryczne, baterie do latarek kieszonek, baterie do oświetlania, baterie galwaniczne, urządzenia do ładowania baterii, akumulatory elektryczne, urządzenia do ładowania akumulatorów, płytki półprzewodnikowe (chipy), płyty i taśmy do nagrywania dźwięku i obrazu, **11** żarówki elektryczne, żarówki oświetleniowe, żarówki do pojazdów mechanicznych.

(111) **192126** (220) 2005 08 31 (210) 299536
(151) 2007 07 05 (441) 2005 12 12
(732) „Wojdar” Spółka Jawna Dariusz Gryniewicz, Wojciech Krzyściak, Zakopane, PL.
(540)

GÓRALBURGER

(531) 9.7.1, 27.5.1
(510), (511) **43** prowadzenie barów i barów szybkiej obsługi, stołówki, przygotowywanie dań na zamówienie oraz ich dostawa, wypożyczanie krzeseł, stołów, bielizny stołowej i szklanej zastawy stołowej.

(111) **192127** (220) 2005 08 31 (210) 299538
(151) 2007 07 09 (441) 2005 12 12
(732) „ATRAKCJA” Spółka z o.o., Sieradz, PL.
(540)

ATRAKCJA

Kolor znaku: żółty, czarny

(531) 27.5.1, 29.1.12
(510), (511) **25** odzież, nakrycia głowy, buty, skarpety, rajstopy.

(111) **192128** (220) 2005 09 01 (210) 299545
(151) 2007 07 09 (441) 2005 12 12
(732) Centrum Medyczne LIM Spółka z ograniczoną odpowiedzialnością, Warszawa, PL.
(540)

**CENTRUM MEDYCZNE LIM
LIM MEDICAL CENTER**

Kolor znaku: czerwony, biały, czarny
(531) 25.5.3, 26.3.1, 26.4.5, 26.11.1, 27.5.1, 29.1.13
(510), (511) **44** usługi medyczne dla ludzi.

(111) **192129** (220) 2005 09 01 (210) 299570
(151) 2007 07 05 (441) 2005 12 12
(732) EPEE Polska Spółka z o.o., Szczecin, PL.
(540) "PINGWINKI"

(510), (511) **16** papier i tektura oraz wyroby z nich wykonane, druki, plakaty, książki, komiksy, fotografie, papeterie i materiały szkolne dla dzieci, materiały plastikowe do opakowań (nie ujęte w innych klasach), **28** zabawki, figurki ruchowe w postaci zabawek, gry akcji, gry towarzyskie, automatyczne gry zręcznościowe, karty do gry, gry planszowe.

(111) **192130** (220) 2005 09 01 (210) 299572
(151) 2007 07 05 (441) 2005 12 12
(732) EPEE Polska Spółka z o.o., Szczecin, PL.
(540)

Real Baby

Kolor znaku: biały, czerwony, różowy, granatowy
(531) 2.9.1, 27.5.1, 29.1.1, 29.1.8
(510), (511) **16** papier i tektura oraz wyroby z nich wykonane, druki, plakaty, książki, komiksy, fotografie, papeterie i materiały szkolne dla dzieci, materiały plastikowe do opakowań (nie ujęte w innych klasach),

sach), **28** zabawki, figurki ruchowe w postaci zabawek, lalki i urządzenia sterowania nimi sprzedawane jako komplet, ubrania, galanteria, obuwie i nakrycia głowy dla lalek.

(111) **192131** (220) 2005 09 01 (210) 299573
(151) 2007 07 05 (441) 2005 12 12
(732) EPEE Polska Spółka z o.o., Szczecin, PL.
(540) KAROLINKA
(510), (511) **16** papier i tektura oraz wyroby z nich wykonane, druki, plakaty, książki, komiksy, fotografie, papeterie i materiały szkolne dla dzieci, materiały plastikowe do opakowań (nie ujęte w innych klasach), **28** zabawki, figurki ruchowe w postaci zabawek, lalki i urządzenia sterowania nimi sprzedawane jako komplet, ubrania, galanteria, obuwie i nakrycia głowy dla lalek.

(111) **192132** (220) 2005 09 02 (210) 299636
(151) 2007 06 15 (441) 2005 12 12
(732) EUROLOCUS Barbara Elżanowska - Rutherford, Warszawa, PL.
(540)

**Centrum
Rynku
Nieruchomości**

Kolor znaku: niebieski, żółty

(531) 27.5.1, 29.1.12
(510), (511) **35** agencje importowo-eksportowe, agencje informacji handlowej, agencje reklamowe, analizy kosztów, doradztwo specjalistyczne w sprawach działalności gospodarczej, doradztwo w zakresie organizowania i prowadzenia działalności gospodarczej, doradztwo w zakresie doradztwa personalnego, aukcje publiczne, badania opinii publicznej, badania w dziedzinie działalności gospodarczej, badanie rynku, powielanie dokumentów, organizowanie targów w celach handlowych lub reklamowych, telefoniczne udzielanie informacji, reklama telewizyjna, rozpowszechnianie/dystrybucja próbek, rozpowszechnianie materiałów reklamowych (próbek, druków, prospektów, broszur), rozpowszechnianie ogłoszeń reklamowych, usługi sekretarskie, przygotowanie listy płac, reklama radiowa, wynajmowanie powierzchni na cele reklamowe, wypożyczanie materiału reklamowego, publikowanie tekstów reklamowych, rozpowszechnianie ogłoszeń reklamowych, reklamy (korespondencyjne, prasowe, telewizyjne), informacja o działalności gospodarczej, pozyskiwanie danych do komputerowych baz danych, profesjonalne zarządzanie działalnością artystyczną, działalność handlowa (wycena), ekspertyzy w zakresie działalności gospodarczej, **36** agencje ściągania wierzytelności, wycena antyków, banki/kasy oszczędnościowe, agencje celne, ściąganie czynszów, doradztwo w sprawach finansowych, doradztwo w sprawach ubezpieczeniowych, agencje ściągania należności, operacje rozrachunkowe, lokaty kapitału, informacja o ubezpieczeniach, informacja bankowa, inwestycje kapitałowe, transfer elektroniczny kapitału, tworzenie kapitału, nakłady kapitałowe, obsługa kart debetowych, obsługa kart kredytowych, dzierżawa gospodarstw rolnych, dzierżawa majątku nieruchomego, zarządzanie majątkiem, zarządzanie majątkiem nieruchomości, zarządzanie nieruchomościami, pożyczki pod zastaw, organizacja zbiórek, zbiórki funduszy na cele dobroczynne, wycena nieruchomości/bankowość/ubezpieczenia, wynajmowanie pomieszczeń biurowych, ekspertyzy do celów podatkowych, pośrednictwo w majątku nieruchomym, **41** usługi artystów teatralnych, wypożyczanie dekoracji teatralnych, usługi związane z organizowaniem i obsługa dyskotek, nagrywanie/filmowanie na taśmach wideo, produkcja filmów na taśmach wideo, wypożyczanie taśm wideo, publikowanie tekstów innych niż reklamowe, telewizyjne programy rozrywkowe, montaż programów radiowych i telewizyjnych, wynajmowanie odbiorników radiowych i telewizyjnych, rozrywka, informacja o rozrywce, użytkowanie sal kinowych, sale koncertowe, organizowanie i prowadzenie seminariów, publikacja on-line książek i periodyków, publikowanie książek, usługi reporterskie, rezerwacja miejsc na spektakle, organizowanie loterii, imprezy sportowe - chronometraż, usługi klubowe (rozrywka, nauczanie), usługi w zakresie kompozycji muzycznych, edukacja, informacja o edukacji, wyższe uczelnie.

(111) **192133** (220) 2005 09 05 (210) 299674
 (151) 2007 06 29 (441) 2005 12 12
 (732) Przedsiębiorstwo Produkcji Farmaceutycznej Hasco-Lek SA, Wrocław, PL.
 (540) GARDEN OF HEALTH
 (510), (511) **05** produkty farmaceutyczne, produkty dietetyczne do celów leczniczych.

(111) **192134** (220) 2005 09 05 (210) 299690
 (151) 2007 07 04 (441) 2005 12 12
 (732) J I J Janusz Mazurek, Szczecin, PL.
 (540)



Kolor znaku: czarny, biały, czerwony

(531) 26.13.1, 27.5.1, 29.1.13
 (510), (511) **09** akumulatory kwasowo - ołowiowe, **35** zgrupowanie na rzecz osób trzecich różnych towarów pozwalające nabywcy je oglądać i kupować w sklepach oraz hurtowniach z częściami i akcesoriami do pojazdów samochodowych oraz innych pojazdów.

(111) **192135** (220) 2005 09 05 (210) 299713
 (151) 2007 07 04 (441) 2005 12 12
 (732) OLIMP LABORATORIES Sp. z o.o., Nagawczyna, PL.
 (540) POWER CAPS

(510), (511) **05** odżywki wzmacniające zawierające preparaty parafarmaceutyczne stosowane profilaktycznie i dlarekonwalescentów, **29** koncentraty i odżywki wysokobiałkowe wzbogacone witaminami, solami mineralnymi i aminokwasami, **30** koncentraty i odżywki węglowodanowe i wysokoenergetyczne wzbogacone witaminami i solami mineralnymi.

(111) **192136** (220) 2005 09 05 (210) 299714
 (151) 2007 07 04 (441) 2005 12 12
 (732) OLIMP LABORATORIES Sp. z o.o., Nagawczyna, PL.
 (540) SUPER CAPS

(510), (511) **05** odżywki wzmacniające zawierające preparaty parafarmaceutyczne stosowane profilaktycznie i dla rekonwalescentów, **29** koncentraty i odżywki wysokobiałkowe wzbogacone witaminami, solami mineralnymi i aminokwasami, **30** koncentraty i odżywki węglowodanowe i wysokoenergetyczne wzbogacone witaminami i solami mineralnymi.

(111) **192137** (220) 2005 09 05 (210) 299715
 (151) 2007 07 04 (441) 2005 12 12
 (732) OLIMP LABORATORIES Sp. z o.o., Nagawczyna, PL.
 (540) TOTAL CAPS

(510), (511) **05** odżywki wzmacniające zawierające preparaty parafarmaceutyczne stosowane profilaktycznie i dla rekonwalescentów, **29** koncentraty i odżywki wysokobiałkowe wzbogacone witaminami, solami mineralnymi i aminokwasami, **30** koncentraty i odżywki węglowodanowe i wysokoenergetyczne wzbogacone witaminami i solami mineralnymi.

(111) **192138** (220) 2005 09 05 (210) 299716
 (151) 2007 07 04 (441) 2005 12 12
 (732) OLIMP LABORATORIES Sp. z o.o., Nagawczyna, PL.
 (540) STRONG CAPS

(510), (511) **05** odżywki wzmacniające zawierające preparaty parafarmaceutyczne stosowane profilaktycznie i dla rekonwalescentów, **29** koncentraty i odżywki wysokobiałkowe wzbogacone witaminami, solami mineralnymi i aminokwasami, **30** koncentraty i odżywki węglowodanowe i wysokoenergetyczne wzbogacone witaminami i solami mineralnymi.

(111) **192139** (220) 2005 09 05 (210) 299720
 (151) 2007 07 04 (441) 2005 12 12
 (732) Astellas Pharma, Sp. z o.o., Warszawa, PL.
 (540) NANOMASAŻ

(510), (511) **44** usługi gabinetów kosmetycznych.

(111) **192140** (220) 2005 09 05 (210) 299726
 (151) 2007 06 28 (441) 2005 12 12
 (732) „SOBTRADE” Spółka z o.o., Warszawa, PL.
 (540) SOBTRADE
 (510), (511) **06** złączki - wstawki montażowe do rur metalowe, **17** kompensatory - złączki do rur niemetalowe, wibroizolatory.

(111) **192141** (220) 2005 09 07 (210) 299781
 (151) 2007 06 27 (441) 2005 12 12
 (732) Imperial Tobacco Magyarorszag Kft, Debrecen, HU.
 (540) MÁTYÁS

(510), (511) **34** tytoń, przetworzony i nieprzetworzony, produkty tytoniowe nie przeznaczone dla celów medycznych i leczniczych, fajki, papierosy, zapalki i artykuły dla palaczy tytoniu, bibułki do papierosów, papierońnice nie z metali szlachetnych, gilzy do papierosów, filtry do produktów tytoniowych, kieszonkowe przyrządy do skręcania papierosów, kieszonkowe nabijarki do gilz.

(111) **192142** (220) 2005 09 08 (210) 299823
 (151) 2007 07 30 (441) 2005 12 12
 (732) Mead Johnson & Company, Evansville, US.
 (540) EXPECTA

(510), (511) **05** witaminy i dodatki odżywcze dla celów leczniczych.

(111) **192143** (220) 2005 09 09 (210) 299874
 (151) 2007 07 20 (441) 2005 12 12
 (732) „DRAISIN POLSKA” Sp. z o.o., Katowice, PL.
 (540)

HemiFlex

(531) 27.5.1

(510), (511) **10** ortezy, prowadnice do celów medycznych, **12** wózki terapeutyczne, wózki inwalidzkie, **28** rowery terapeutyczne.

(111) **192144** (220) 2005 09 15 (210) 300054
 (151) 2007 07 27 (441) 2005 12 27
 (732) Mieciak Janusz, Warszawa, PL.
 (540)



Kolor znaku: granatowy, jasnozielony

(531) 6.1.1, 6.1.4, 26.3.23, 26.13.25, 27.5.1, 29.1.12
 (510), (511) **05** kompresy.

(111) **192145** (220) 2005 09 15 (210) 300058
 (151) 2007 05 29 (441) 2005 12 27
 (732) „BIONAT” S.A., Kraków, PL.
 (540)

PQ-100

Kolor znaku: ciemnoniebieski, czarny

(531) 27.5.1, 29.1.4, 29.1.8

(510), (511) **30** środki wypiekowe (polepszacze i preparaty) do pieczenia i pieczywa cukierniczego, bułki, chleb, ciasto w proszku, produkty zbożowe.

(111) **192146** (220) 2005 09 15 (210) 300059
 (151) 2007 05 29 (441) 2005 12 27
 (732) „BIONAT” S.A., Kraków, PL.
 (540)

PQ-100

Kolor znaku: czarny, czerwony

(531) 27.5.1, 27.7.1, 29.1.1, 29.1.8

(510), (511) **30** środki wypiekowe (polepszacze i preparaty) do pieczenia i pieczywa cukierniczego, bułki, chleb, ciasto w proszku, produkty zbożowe.

(111) **192147** (220) 2005 09 15 (210) 300060
(151) 2007 05 29 (441) 2005 12 27
(732) „BIONAT” S.A., Kraków, PL.
(540)

kukuda

Kolor znaku: żółty, jasnozielony

(531) 27.5.1, 29.1.2, 29.1.3

(510), (511) **30** środki wypiekowe (polepszacze i preparaty) do pieczenia i pieczywa cukierniczego, bułki, chleb, ciasto w proszku, produkty zbożowe.

(111) **192148** (220) 2005 09 15 (210) 300065
(151) 2007 05 29 (441) 2005 12 27
(732) „BIONAT” S.A., Kraków, PL.
(540)

Czardasz

Kolor znaku: czerwony, czarny

(531) 27.5.1, 29.1.1, 29.1.8

(510), (511) **30** środki wypiekowe (polepszacze i preparaty) do pieczenia i pieczywa cukierniczego, bułki, chleb, ciasto w proszku, produkty zbożowe.

(111) **192149** (220) 2005 09 19 (210) 300206
(151) 2007 07 20 (441) 2005 12 27
(732) Zakłady Farmaceutyczne POLPHARMA S.A., Starogard Gdański, PL.
(540) polpharma rośnijmy razem
(510), (511) **05** produkty farmaceutyczne, **35** reklama.

(111) **192150** (220) 2005 09 20 (210) 300221
(151) 2007 07 17 (441) 2005 12 27
(732) Przedsiębiorstwo Farmaceutyczne „LEKI NATURY” Tadeusz Polański, Ryki, PL.
(540) dietafort
(510), (511) **05** produkty farmaceutyczne, substancje do celów leczniczych, witaminy i dodatki mineralne, multiwitaminowe napoje do celów leczniczych, **32** energetyzujące multiwitaminowe napoje bezalkoholowe.

(111) **192151** (220) 2005 09 20 (210) 300223
(151) 2007 07 16 (441) 2005 12 27
(732) Przedsiębiorstwo Farmaceutyczne „LEKI NATURY” Tadeusz Polański, Ryki, PL.
(540) fortevital
(510), (511) **05** produkty farmaceutyczne, substancje do celów leczniczych, witaminy i dodatki mineralne, multiwitaminowe napoje do celów leczniczych, **32** energetyzujące multiwitaminowe napoje bezalkoholowe.

(111) **192152** (220) 2005 09 20 (210) 300226
(151) 2007 07 16 (441) 2005 12 27
(732) Scandic Food Spółka z o.o., Warszawa, PL.
(540)

**Spizarnia
Babuni**

(531) 27.5.1

(510), (511) **29** dżemy, marmolada, kompoty, konserwy z warzywami i owocami, **30** miód, sosy do polewania deserów, **32** napoje owocowe, soki, syropy i inne preparaty do produkcji napojów.

(111) **192153** (220) 2005 09 23 (210) 300353
(151) 2007 07 23 (441) 2005 12 27
(732) AGROPAK Spółka Jawna B. Pluta, G. Brzeziński i Wspólnicy, Jaworzno, PL.
(540) mrówkogran
(510), (511) **05** biocydy, pestycyd, insektycydy.

(111) **192154** (220) 2005 09 23 (210) 300355
(151) 2007 07 27 (441) 2005 12 27
(732) AGROPAK Spółka Jawna B. Pluta, G. Brzeziński i Wspólnicy, Jaworzno, PL.
(540) difluren
(510), (511) **05** biocydy, pestycyd, insektycydy, środki do tępienia larw, środki do tępienia much.

(111) **192155** (220) 2005 09 23 (210) 300356
(151) 2007 07 23 (441) 2005 12 27
(732) AGROPAK Spółka Jawna B. Pluta, G. Brzeziński i Wspólnicy, Jaworzno, PL.
(540) sadomal
(510), (511) **01** chemiczne środki dla rolnictwa, preparaty doregulacji wzrostu roślin, **05** fungicydy, pestycyd, środki bakteriobójcze.

(111) **192156** (220) 2005 10 24 (210) 300402
(151) 2007 07 23 (441) 2006 01 09
(732) „STANHAL - ECO FOOD” Stanisław Januszewski, PL.
(540)

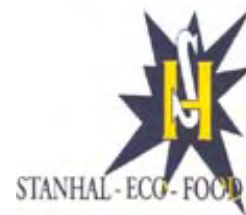

Kolor znaku: granatowy, biały, żółty

(531) 1.1.2, 27.5.1, 29.1.13

(510), (511) **31** świeże warzywa, **40** przetwórstwo rolne.

(111) **192157** (220) 2005 09 26 (210) 300466
(151) 2007 06 21 (441) 2006 01 09
(732) CADBURY WEDEL Spółka z o.o., Warszawa, PL.
(540)



Kolor znaku: zielony i odcienie, żółty, granatowy, biały, brązowy, niebieski, czerwony, czarny

(531) 2.1.1, 19.7.2, 26.1.2, 27.5.1, 29.1.15

(510), (511) **30** czekolada, wyroby czekoladowe, słodycze.

(111) **192158** (220) 2005 09 27 (210) 300507
 (151) 2007 07 05 (441) 2006 01 09
 (732) MEDENA REK POLSKA Sp. z o.o., Konstancin Jeziorna, PL.
 (540)



Kolor znaku: ciemnobłękitny, żółty, biały
 (531) 3.11.2, 24.11.18, 26.4.2, 26.11.1, 27.5.1, 29.1.13
 (510), (511) **35** rekrutacja personelu, reklama, pośrednictwo pracy, **41** edukacja, doradztwo w zakresie kształcenia, usługi w zakresie organizowania i obsługi konferencji, kształcenie praktyczne w zakresie szkoleń językowych, nauczanie.

(111) **192159** (220) 2005 09 27 (210) 300514
 (151) 2007 06 20 (441) 2006 01 09
 (732) Animation Investment Inc., Culver City, US.
 (540) ANIMAX
 (510), (511) **38** usługi telekomunikacyjne, wypożyczanie urządzeń telekomunikacyjnych, agencje prasowe, emisja radiowa i telewizyjna.

(111) **192160** (220) 2005 09 28 (210) 300526
 (151) 2007 06 20 (441) 2006 01 09
 (732) BROS Spółka Jawna B.P Miranowscy, Poznań, PL.
 (540) NIVERAC
 (510), (511) **05** środki dezynfekcyjne dla profesjonalnych ekip, preparaty do niszczenia szkodników, dezynfekcyjne, fungicydy, herbicydy, preparaty weterynaryjne i sanitarne, środki odkażające.

(111) **192161** (220) 2005 09 28 (210) 300529
 (151) 2007 07 16 (441) 2006 01 09
 (732) „MAXX POWER TRAF0” Spółka z o.o., Piekary Śląskie, PL.
 (540)



Kolor znaku: żółty, ciemnoniebieski
 (531) 26.1.4, 27.5.1, 29.1.13
 (510), (511) **09** transformatory elektryczne.

(111) **192162** (220) 2005 09 28 (210) 300532
 (151) 2007 07 17 (441) 2006 01 09
 (732) „INTERAPI” Spółka z o.o., Milanówek, PL.
 (540)



Kolor znaku: zielony, czarny
 (531) 3.3.15, 9.7.21, 29.1.12
 (510), (511) **03** kosmetyki dla koni, **09** kaski ochronne, odzież chroniąca przed wypadkami, **18** siodła do jazdy konnej, wyroby siodlarskie, trzęzła, baty, derki dla koni, **21** szczotki dla koni, **25** czapki, bryczesy, potniki, kurtki, buty, **28** rękawice do jazdy konnej.

(111) **192163** (220) 2005 09 28 (210) 300551
 (151) 2007 07 17 (441) 2006 01 09
 (732) JG SYSTEM Jarosław Gorczyca, Łódź, PL.

(540)



(531) 26.13.25, 27.5.1
 (510), (511) **01** materiały ceramiczne do filtrów oraz węgiel do filtrów, **11** filtry jako części instalacji domowych i przemysłowych oraz instalacje i aparatura sanitarna, **17** złączki niemetalowe rur.

(111) **192164** (220) 2005 09 28 (210) 300552
 (151) 2007 07 17 (441) 2006 01 09
 (732) JG SYSTEM Jarosław Gorczyca, Łódź, PL.
 (540)



(531) 26.1.5, 27.5.1
 (510), (511) **01** materiały ceramiczne do filtrów oraz węgiel do filtrów, **11** filtry jako części instalacji domowych i przemysłowych oraz instalacje i aparatura sanitarna, **17** złączki niemetalowe rur.

(111) **192165** (220) 2005 09 28 (210) 300553
 (151) 2007 07 17 (441) 2006 01 09
 (732) Zakład Przetwórstwa Mięsnego „TARCZYŃSKI”
 Spółka Akcyjna, Trzebnica, PL.
 (540)



Kolor znaku: czerwony, granatowy, biały
 (531) 26.1.4, 27.5.1, 29.1.1, 29.1.4, 29.1.6
 (510), (511) **29** mięso, ekstrakty z mięsa, galaretki z mięsa, mięso konserwowane, wyroby drobiowe, wyroby z dziczyzny, mięso i wędliny kulinarne, galantyna, pasztet z wątróbki, pasztet mięsny, potrawy rybne, szynka, wędzonka, wędliny, kaszanka, kiełbasa, konserwy mięsne i drobiowe, konserwy rybne, konserwy z warzywami, konserwy, wyroby garmażeryjne, **30** pasztety drobiowe i wieprzowe jako paszteciki.

(111) **192166** (220) 2005 09 29 (210) 300573
 (151) 2007 07 17 (441) 2006 01 09
 (732) POSITIVE PRODUCTIONS Anna Fronckiewicz, Warszawa, PL.
 (540)



Kolor znaku: czarny, jasnoniebieski, ciemnoniebieski
 (531) 26.1.1, 26.2.3, 27.5.1, 29.1.4, 29.1.8
 (510), (511) **35** agencje reklamowe, profesjonalne zarządzanie działalnością artystyczną, promocja sprzedaży dla osób trzecich, organizowanie targów w celach handlowych lub reklamowych, **41** produkcja filmów, organizowanie i obsługa konferencji, usługi w zakresie obrazów cyfrowych, organizowanie balów, organizowanie i prowadzenie kongresów, organizowanie i prowadzenie zjazdów, organizowanie przyjęć z zakresu rozrywki, planowanie przebiegu przyjęć w części rozrywkowej, zdjęcia, organizowanie wystaw z dziedziny kultury lub edukacji, organizowanie i prowadzenie sympozjów, **42** usługi artystów grafików, doradztwo w zakresie własności intelektualnej, zarządzanie prawami autorskimi, licencjonowanie własności intelektualnej.

(111) **192167** (220) 2005 09 29 (210) 300574
 (151) 2007 07 17 (441) 2006 01 09

(732) Anna Fronckiewicz, Warszawa, PL.
(540)



Kolor znaku: biały, brązowy

(531) 26.1.1, 27.5.1, 29.1.7

(510), (511) **35** profesjonalne zarządzanie działalnością artystyczną, **41** usługi w zakresie obrazów cyfrowych, organizowanie wystaw z dziedziny kultury lub edukacji, zdjęcia, **42** usługi artystów grafików, doradztwo w zakresie własności intelektualnej, zarządzanie prawami autorskimi, licencjonowanie własności intelektualnej.

(111) **192168** (220) 2005 10 03 (210) 300756
(151) 2007 06 25 (441) 2006 01 09

(732) ICN POLFA Rzeszów S.A., Rzeszów, PL.

(540) lamexim

(510), (511) **05** preparaty farmaceutyczne, leki przeciwpadaczkowe.

(111) **192169** (220) 2005 10 04 (210) 300800
(151) 2007 06 25 (441) 2006 01 09

(732) KILINC, Zeynal, Istanbul, TR.

(540) FASHION HOUSE BY WLT

(510), (511) **25** bielizna osobista, bluzki, bluzy, body, odzież z dzianiny, kamizelki, odzież w postaci kombinezonów, koszule męskie, krawaty, marynarki, nakrycia głowy, obuwie, odzież, w tym odzież skórzana, płaszcze, pończochy, rajstopy, rękawice, szaliki, skarpetki, spodnie, spódnice, suknie, swetry, szaliki, trykoty, szlafroki, T-shirty, ubrania, kostiumy.

(111) **192170** (220) 2005 10 05 (210) 300814
(151) 2007 07 20 (441) 2006 01 09

(732) MEGGLE POLSKA Spółka z o.o., Warszawa, PL.

(540) SALAM

(510), (511) **29** nabiał.

(111) **192171** (220) 2005 10 07 (210) 300949
(151) 2007 06 29 (441) 2006 01 09

(732) Polski Koncern Naftowy ORLEN Spółka Akcyjna, Płock, PL.

(540) ORLEN POCZUJ MOC SPORTOWYCH EMOCJI

(510), (511) **16** materiały szkoleniowe i instruktażowe (z wyjątkiem aparatów), publikacje drukowane, materiały drukowane, magazyny, talony, kwity, etykiety papierowe, nalepki, materiały piśmienne, ręczne urządzenia drukujące, stemple do użytku biurowego, segregatory do akt, czeki podróżne, **35** reklama radiowa, telewizyjna, reklama za pośrednictwem sieci komputerowej, reklama prasowa, rozpowszechnianie materiałów reklamowych, zgrupowanie na rzecz osób trzecich różnych towarów pozwalające nabywcy je oglądać i kupować w sklepie na terenie stacji paliwowej, usługi prowadzenia hurtowni paliw, benzyn, olejów, płynów do samochodów, różnych akcesoriów samochodowych i motoryzacyjnych.

(111) **192172** (220) 2005 10 17 (210) 301237
(151) 2007 06 12 (441) 2006 01 23

(732) Firma Krawiecka „ARCZ” Bożena Helena Mischczak, Łódź, PL.

(540)



Kolor znaku: czerwony, szary

(531) 26.11.1, 27.5.1, 29.1.12

(510), (511) **25** odzież gotowa.

(111) **192173** (220) 2005 10 17 (210) 301251
(151) 2007 06 29 (441) 2006 01 23

(732) NATUR PRODUKT ZDROVIT Spółka z o.o., Warszawa, PL.

(540) LACIUM ZDROVIT. NATURALNA TARCZA BAKTERYJNA

(510), (511) **05** preparaty farmaceutyczne, leki do celów medycznych, preparaty dietetyczne dla celów leczniczych, preparaty witaminowe i lecznicze, preparaty mineralne, napoje do celów leczniczych, zioła lecznicze.

(111) **192174** (220) 2005 10 17 (210) 301279
(151) 2007 06 29 (441) 2006 01 23

(732) TBD S.A., Dębica, PL.

(540) Nordic White

(510), (511) **02** farba biała do ścian wewnętrznych.

(111) **192175** (220) 2005 10 17 (210) 301286
(151) 2007 07 11 (441) 2006 01 23

(732) Przedsiębiorstwo Rolno-Przemysłowe „Agromax” Sp. z o.o., Racibórz, PL.

(540)



Kolor znaku: zielony, biały, pomarańczowy, żółty

(531) 1.3.1, 26.4.7, 29.1.14

(510), (511) **04** rzepak do celów przemysłowych, **29** rzepak jadalny, mleko, **31** pszenica, kukurydza, jęczmień, żyto, buraki, owoce świeże, warzywa świeże, zwierzęta żywe, pasze, produkty uboczne w procesie przeróbki ziarn zbóż (pasze dla zwierząt), **39** przewożenie ładunków, **40** produkcja energii.

(111) **192176** (220) 2005 10 17 (210) 301292
(151) 2007 07 11 (441) 2006 01 23

(732) MITAC INTERNATIONAL CORP., Hsinchu Hsien, TW.

(540)



(531) 27.5.1

(510), (511) **09** komputery, kineskopy katodowe, drukarki komputerowe, napędy dysków, klawiatury komputerowe, oprogramowanie komputerowe, myszy komputerowe, karty dodatkowe, moduły płytek obwodów drukowanych, modemy, zasilacze mocy, monitory, specjalne aplikacyjne obwody scalone, skanery, urządzenia telefaksowe do stosowania z komputerami, osobiste cyfrowe asystenty, karty sieciowe, kontrolery sieci komputerowych, utrwalone oprogramowanie komputerowe, zestawy telefoniczne, telefoniczne urządzenia odpowiadające, telefony ruchome, telefony komórkowe, skórzane pokrowce do telefonów komórkowych, pokrowce do telefonów komórkowych, nie wymagające używania rąk zestawy do telefonów komórkowych stosowane w samochodach, uchwyty do telefonów komórkowych stosowane w samochodach, satelitarne systemy nawigacyjne, mianowicie globalne systemy pozycyjne (GPS), auto-elektroniczne systemy nawigacyjne, satelitarne globalne odbiorniki pozycyjne, systemy nawigacyjne do śledzenia pojazdów i statków, półprzewodniki, karty interfejsowe, obwody scalone, odtwarzacze MP3, przenośne odtwarzacze medialne, urządzenia do gier wideo do stosowania z telewizorami, ciekłokrystaliczne telewizyjne monitory ekranowe.

(111) **192177** (220) 2005 10 17 (210) 301295
(151) 2007 07 11 (441) 2006 01 23

(732) KATO LABS Sp. z o.o., Warszawa, PL.

(540) dermactan

(510), (511) **03** olejki i esencje eteryczne, preparaty kosmetyczne do kąpieli, kosmetyki, produkty perfumeryjne, preparaty przeciwsłoneczne, wody zapachowe, **05** wyroby cukiernicze do celów leczni-

czych, żywność i napoje dietetyczne do celów medycznych, herbata lecznicza, zioła i nalewki lecznicze, dodatki mineralne do żywności, napary do celów leczniczych, herbaty odchudzające do celów leczniczych, preparaty medyczne do odchudzania, wody mineralne do celów leczniczych, zioła lecznicze, żywność dietetyczna do celów leczniczych, **30** cukierki, czekolada, napoje na bazie czekolady, aromaty do ciast, esencje do artykułów żywnościowych, galaretki owocowe, dżemy, konfitury, marmolady, herbata, napoje na bazie herbaty, herbata mrożona, kakao, kawa, napoje na bazie kawy, lody, makarony, aromaty do napojów inne niż esencje, przyprawy, pieczywo, pizze, płatki zbożowe, słodczyce, słodziki, sorbety, sosy przyprawowe, substytuty kawy, preparaty zbożowe, guma do żucia nie do celów leczniczych.

(111) **192178** (220) 2005 10 18 (210) 301329
(151) 2007 07 11 (441) 2006 01 23
(732) ZAKŁAD ŁOŻYSK WIELKOGABARYTOWYCH - KRAŚNIK Sp. z o.o., Kraśnik, PL.
(540) ZŁW

(510), (511) **07** łóżyska toczne wielkogabarytowe i ich elementy, **16** druki, pisma, broszury, foldery, kalendarze, pudełka, **20** skrzynie i opakowania drewniane.

(111) **192179** (220) 2005 10 19 (210) 301331
(151) 2007 07 11 (441) 2006 01 23
(732) FIRST - POL Sp. z o.o., Wólka Kosowska, PL.
(540)



Kolor znaku: czerwony, biały, czarny

(531) 26.4.2, 27.5.1, 29.1.1
(510), (511) **03** artykuły kosmetyczne, **16** torby gospodarcze z tworzywa sztucznego, **21** zmywaki, druciaki dla gospodarstwa domowego.

(111) **192180** (220) 2005 10 21 (210) 301472
(151) 2007 07 04 (441) 2006 01 23
(732) Pointfield Limited, Huntingdon, GB.
(540) AUDIOLAB

(510), (511) **09** urządzenia do nagrywania, transmisji lub odtwarzania dźwięku lub obrazu, wzmacniacze, tunery, talerze obrotowe do gramofonów, ramiona gramofonów, wkładki, głowice gramfonowe, głośniki, sprzęt hi-fi do nagrywania i odtwarzania dźwięku, gramofony, odtwarzacze CD, radia, odtwarzacze kasetowe, mikrofony, taśmy magnetyczne do rejestracji nagrań dźwiękowych lub zawierające nagrania dźwiękowe, kable elektryczne, złącza elektryczne, telewizory i magnetowidy.

(111) **192181** (220) 2002 07 08 (210) 252515
(151) 2007 07 27 (441) 2003 01 13
(732) Przedsiębiorstwo Farmaceutyczne LEK-AM Sp. z o.o., Zakroczym, PL.
(540)



Kolor znaku: biały, pomarańczowy, zielony, żółty, niebieski, czarny, czerwony

(531) 1.3.1, 26.11.6, 27.5.5, 29.1.15
(510), (511) **05** produkty farmaceutyczne, leki;

(111) **192182** (220) 2005 02 02 (210) 290581
(151) 2007 07 13 (441) 2005 05 16
(732) „ORION” Jerzy Czernek, Łódź, PL.
(540) BOMBAY

(510), (511) **34** papierosy, tytoń, materiały dla palących, gilzy papierosowe, bibułki papierosowe, akcesoria dla palaczy, zapalniczki, **35** prowadzenie punktów sprzedaży hurtowej i detalicznej papierosów, wyrobów tytoniowych oraz akcesoriów papierosowych.

(111) **192183** (220) 2005 12 20 (210) 303898
(151) 2007 07 19 (441) 2006 04 03
(732) „GLANCOS POLAND” Sp. z o.o., Wodzisław, PL.
(540)



Kolor znaku: szary, biały, czerwony

(531) 27.1.1, 27.5.1, 29.1.13
(510), (511) **03** preparaty i środki czyszczące, nabłyszczające, zmiękczające, ścierające i szorujące, środki i preparaty wybielające, środki piorące, mydła w płynie, toaletowe środki sanitarne, preparaty do usuwania kamienia, preparaty antystatyczne, dezodoranty, antyperpiranty, środki przeciwpotowe, chusteczki kosmetyczne nasączone, kosmetyki do pielęgnacji ciała i włosów, w tym kremy i preparaty kosmetyczne do pielęgnacji skóry, szampony, toniki, lotiony, kosmetyki upiększające, w tym lakiery i żele do włosów, lakiery do paznokci, zmywacze, maseczki, tusze do rzęs, pasty, proszki i płyny do zębów, preparaty do golenia, produkty perfumeryjne, w tym wody toaletowe i kolońskie, perfumy, **05** lecznicze środki do mycia i pielęgnacji włosów, preparaty przeciwgrzybiczne, preparaty antybakteryjne, produkty higieniczne, środki sanitarne stosowane w lecznictwie i higienie osobistej, środki odkażające i dezynfekcyjne, środki odstraszające owady.

(111) **192184** (220) 2006 06 20 (210) 312228
(151) 2007 07 23 (441) 2006 10 02
(732) EDBAK Spółka z o.o., Piotrowice, PL.
(540) EDBAK

(510), (511) **06** materiały konstrukcyjne metalowe, przenośniki taśmowe i rolkowe, osprzęt metalowy do urządzeń mechanicznych, **20** meblowe stojaki i pulpity, meblowe wózki oraz wsporniki - półki, półki, wsporniki - uchwyty do monitorów plazmowych, LCD i sprzętu audiowizualnego oraz komputerów.

(111) **192185** (220) 2006 09 01 (210) 315039
(151) 2007 07 23 (441) 2006 12 11
(732) Przedsiębiorstwo Handlowo-Usługowe „OLMET” Andrzej Oleś, Tarnowskie Góry, PL.
(540)

OLMET

(531) 27.5.1
(510), (511) **35** prowadzenie skupu złomu metalowego w tym: metali nieszlachetnych surowych lub półprzetworzonych, stopów metali nieszlachetnych, stali surowej lub półprzetworzonej, wyrobów hutniczych z metali nieszlachetnych, metali kolorowych surowych lub półprzetworzonych oraz ich stopów, wyrobów hutniczych z metali kolorowych i ich stopów, obrót złomem, prowadzenie skupu makulatury papierowej, kartonowej i tekturowej, obrót makulaturą, prowadzenie sklepu i/lub hurtowni z częściami i akcesoriami samochodowymi, **39** składowanie, magazynowanie, transport i przeładunek złomu i makulatury, **40** gromadzenie, sortowanie i rozdrabnianie złomu metali nieszlachetnych, gromadzenie, sortowanie i rozdrabnianie złomu metali kolorowych i ich stopów w tym: aluminium, brązu, chromu, cyny, cynku, manganu, miedzi, mosiądzu, niklu, ołowiu, tombaku, węglików spiekanych, złomowanie samochodów, recykling samochodów i innych urządzeń, gromadzenie i sortowanie makulatury papierowej, kartonowej i tekturowej.

(111) **192186** (220) 2005 10 24 (210) 301533
 (151) 2007 07 26 (441) 2006 02 06
 (732) „OCEANIC” Przedsiębiorstwo Farmaceutyczno-Kosmetyczne
 Wojciech Soszyński, Sopot, PL.
 (540) DermOcerin

(510), (511) **05** preparaty farmaceutyczne doustne w postaci granulatu, kropli, kapsułek, emulsji, mieszanek ziołowych, past, pigułek, płynów, proszku, syropu, zawiesiny, żelu, preparaty farmaceutyczne do stosowania w jamie ustnej w postaci aerozolu, gumy do żucia, kapsułek, koncentratu, kropli, pastylek, past, płynów, proszku, tabletek, zawiesin, żelu, preparaty farmaceutyczne do użytku dentystycznego w postaci emulsji, pasty, płynów, proszku, tabletek, zawiesiny, żelu, preparaty farmaceutyczne do inhalacji w postaci aerozolu, emulsji, gazu, maści, płynu, proszku, tabletek, zawiesiny, żelu, preparaty farmaceutyczne do tchawicy i płuc w postaci proszku, roztworu, zawiesiny, preparaty farmaceutyczne do stosowania na skórę i przeskórnice w postaci dodatku do kąpeli leczniczej, emulsji, kąpieli, kolodium, koncentratu, kremu, maści, opatrunku, pasty, plastra, płynu, pudru, szamponu, zawiesiny, żelu, preparaty farmaceutyczne do oczu w postaci kropli, kremu, maści, płynu, rozpuszczalnika do kropli, preparaty farmaceutyczne dopochwowe w postaci tabletek dopochwowych, tamponów, zawiesin do irygacji, żelu, proszku i rozpuszczalnika do sporządzania żelu, preparaty farmaceutyczne doodbytnicze w postaci czopków, emulsji, kapsułek, koncentratu, kremu, maści, pianki, płynu, tabletek, tamponu, zawiesiny, żelu, preparaty farmaceutyczne do pęcherza i cewki moczowej w postaci płynu do płukania, proszku do przygotowania płynu, żelu, preparaty farmaceutyczne do uszu w postaci aerozolu-emulsji, roztworu, zawiesiny, kremu, kropli, maści, płynu, proszku, pręcika, tamponu, żelu, preparaty farmaceutyczne do nosa w postaci aerozolu-zawiesiny, płynu, kropli, maści, pudru, pręcika, preparaty farmaceutyczne dopochwowe w postaci emulsji do irygacji, globulek dopochwowych, kapsułek dopochwowych, kremów dopochwowych, maści dopochwowej, pianki do pochwy, płynu do irygacji.

(111) **192187** (220) 2005 10 24 (210) 301566
 (151) 2007 07 26 (441) 2006 02 06
 (732) Astar ABR S.C. Aleksander Jędrzejowski, Robert Dziendziel,
 Bielsko-Biała, PL.
 (540)



Kolor znaku: ciemnoniebieski, biały

(531) 27.5.1, 29.1.12
 (510), (511) **10** przyrządy i urządzenia do fizykoterapii, elektroterapii, elektrodagnostyki, laseroterapii, terapii ultradźwiękowej, magnetoterapii, lampy do naświetlań światłem podczerwonym, aparatura medyczna fizykoterapeutyczna, **35** zgrupowanie na rzecz osób trzecich różnych towarów pozwalające nabywcy wygodnie oglądać i kupować te towary z katalogu urządzeń medycznych do fizykoterapii, wykorzystując zamówienia korespondencyjne lub używając środków telekomunikacji, **42** projektowanie elektronicznych urządzeń, zwłaszcza aparatury medycznej do fizykoterapii.

(111) **192188** (220) 2005 10 24 (210) 301568
 (151) 2007 07 26 (441) 2006 02 06
 (732) Astar ABR S.C. Aleksander Jędrzejowski, Robert Dziendziel,
 Bielsko-Biała, PL.
 (540)



Kolor znaku: ciemnoniebieski, biały

(531) 27.5.1, 29.1.12
 (510), (511) **10** przyrządy i urządzenia do fizykoterapii, elektroterapii, elektrodagnostyki, laseroterapii, terapii ultradźwiękowej, magnetoterapii, lampy do naświetlań światłem podczerwonym, aparatura

medyczna fizykoterapeutyczna, **35** zgrupowanie na rzecz osób trzecich różnych towarów pozwalające nabywcy wygodnie oglądać i kupować te towary z katalogu urządzeń medycznych do fizykoterapii, wykorzystując zamówienia korespondencyjne lub używając środków telekomunikacji, **42** projektowanie elektronicznych urządzeń, zwłaszcza aparatury medycznej do fizykoterapii.

(111) **192189** (220) 2005 10 26 (210) 301630
 (151) 2007 07 13 (441) 2006 02 06
 (732) P 4 Sp. z o.o., Warszawa, PL.
 (540)

project 4

(531) 27.5.1
 (510), (511) **38** usługi telefoniczne w sieci stacjonarnej, ruchomej, radiowej lub internetowej, usługi w zakresie transmisji dźwięku, danych i głosu, doradztwo i wsparcie techniczne w zakresie korzystania z usług telefonicznych, usługi w zakresie przesyłania informacji tekstowej i obrazowej, usługi w zakresie udzielania informacji o telekomunikacji, usługi dostępu do Internetu.

(111) **192190** (220) 2005 10 26 (210) 301631
 (151) 2007 07 13 (441) 2006 02 06
 (732) P 4 Sp. z o.o., Warszawa, PL.
 (540)

Pro4

(531) 27.5.1
 (510), (511) **38** usługi telefoniczne w sieci stacjonarnej, ruchomej, radiowej lub internetowej, usługi w zakresie transmisji dźwięku, danych i głosu, doradztwo i wsparcie techniczne w zakresie korzystania z usług telefonicznych, usługi w zakresie przesyłania informacji tekstowej i obrazowej, usługi w zakresie udzielania informacji o telekomunikacji, usługi dostępu do Internetu.

(111) **192191** (220) 2004 07 29 (210) 283819
 (151) 2007 08 23 (441) 2004 11 02
 (732) „MASSPOL” Sp. z o.o., Zubrzyk, PL.
 (540)

ZDROJE PIWNICZNA

(531) 27.5.1
 (510), (511) **32** wytwarzanie napojów bezalkoholowych takich jak wody mineralne, napoje gazowane, napoje owocowe.

(111) **192192** (220) 2005 03 23 (210) 292811
 (151) 2007 08 31 (441) 2005 06 27
 (732) Die Swartlandse Koöperatiewe Wynkelder Limited,
 Malmesbury, ZA.
 (540)



(531) 3.1.1, 6.19.1, 25.1.15, 27.5.1

(510), (511) **33** wina, likiery, brandy, winiak, napoje alkoholowe (z wyjątkiem piwa), wódka, whisky, rum, napoje alkoholowe zawierające owoce, ekstrakty alkoholowe, nalewki alkoholowe, esencje alkoholowe, napoje alkoholowe destylowane.

(111) **192193** (220) 2005 10 24 (210) 301502
 (151) 2007 07 04 (441) 2006 02 06
 (732) „MIWI-URMET” Sp. z o.o., Łódź, PL.
 (540) miwi
 (510), (511) **09** elektryczne instalacje domofonowe, telewizji przemysłowej i kontroli dostępu.

(111) **192194** (220) 2005 10 24 (210) 301503
 (151) 2007 07 04 (441) 2006 02 06
 (732) FIRMA HANDLOWA SARIUS Artur Mańczak, Gdynia, PL.
 (540)



Kolor znaku: żółty, czarny

(531) 14.7.6, 14.7.9, 26.4.2, 27.5.1, 29.1.12
 (510), (511) **06** budowlane materiały metalowe i wyroby z nich: armatura do przewodów, blacha i materiały blacharskie, ćwieki, drut, drabiny, dzwonki, gwoździe, haki i klamry, imadła, kątowniki i profile, klucze, kłódki, kołki, kowadła, konstrukcje metalowe, kątowniki, nakrętki i nity, obręcze, okucia i opaski zaciskowe, osprzęt do drzwi i okien, pierścienie dystansowe, oporowe z gwintem lub bez, płyty kotwiące, podkładki, pręty, skrzynie, pojemniki, rękojeści do narzędzi, rury, rurki, rygle, sworznie, śruby i wkręty, tuleje, uszczelki i zaciski metalowe, zamki, zasuwki, złącza, **07** maszyny sterowane mechanicznie, elektrycznie i maszyny sterowane pneumatycznie oraz części do nich służące do obróbki metalu, tworzywa sztucznego, drewna, betonu, kamienia, do malowania, spawania, czyszczenia, cięcia, mycia, mieszania, maszyny rolnicze i części do nich, **08** narzędzia, przyrządy ręcznie sterowane i części do nich, przyrządy do cięcia, szlifowania, polerowania, brzeszczoty, dłuta, dziurkacze, frezy, gwinty, gwintownice, imadła, kielnie, kilofy, kleszcze do osadzania kołków, klucze, krążki czepne, łomy, młotki, nożyce, nitownice, napinacze, obcęgi, obcinacze, ostrzarki, pilniki, piły, pistolety do wyciskania masy, przecinaki, punktaki, przyrządy ręczne do szlifowania i polerowania, rozwiertaki, sekatory, siekiery, skrobaki, strugi, szczypce, śrubokręty, świdry, tarcze szlifierskie, topory, ubijaki, wiertarki, wiertła, wkrętki, wyrzynarki.

(111) **192195** (220) 2005 10 24 (210) 301504
 (151) 2007 07 04 (441) 2006 02 06
 (732) FIRMA HANDLOWA SARIUS Artur Mańczak, Gdynia, PL.
 (540)



(531) 14.7.6, 14.7.9, 26.4.2, 27.5.1
 (510), (511) **06** budowlane materiały metalowe i wyroby z nich: armatura do przewodów, blacha i materiały blacharskie, ćwieki, drut, drabiny, dzwonki, gwoździe, haki i klamry, imadła, kątowniki i profile, klucze, kłódki, kołki, kowadła, konstrukcje metalowe, kątowniki, nakrętki i nity, obręcze, okucia i opaski zaciskowe, osprzęt do drzwi i okien, pierścienie dystansowe, oporowe z gwintem lub bez, płyty kotwiące, podkładki, pręty, skrzynie, pojemniki, rękojeści do narzędzi, rury, rurki, rygle, sworznie, śruby i wkręty, tuleje, uszczelki i zaciski metalowe, zamki, zasuwki, złącza, **07** maszyny sterowane mechanicznie, elektrycznie i maszyny sterowane pneumatycznie oraz części do nich służące do obróbki metalu, tworzywa sztucznego, drewna, betonu, kamienia, do malowania, spawania, czyszczenia, cięcia, mycia, mieszania, maszyny rolnicze i części do nich, **08** narzędzia, przyrządy ręcznie sterowane i części do nich, przyrządy do cięcia, szlifowania, polerowania, brzeszczoty, dłuta, dziurkacze, frezy, gwinty, gwintownice, imadła, kielnie, kilofy, kleszcze do osadzania kołków, klucze, krążki czepne, łomy, młotki, nożyce, nitownice, napinacze, obcęgi,

gi, obcinacze, ostrzarki, pilniki, piły, pistolety do wyciskania masy, przecinaki, punktaki, przyrządy ręczne do szlifowania i polerowania, rozwiertaki, sekatory, siekiery, skrobaki, strugi, szczypce, śrubokręty, świdry, tarcze szlifierskie, topory, ubijaki, wiertarki, wiertła, wkrętki, wyrzynarki.

(111) **192196** (220) 2005 10 24 (210) 301506
 (151) 2007 05 30 (441) 2006 02 06
 (732) FIRMA HANDLOWA SARIUS Artur Mańczak, Gdynia, PL.
 (540)



Kolor znaku: czarny, żółty

(531) 14.7.6, 14.7.9, 26.4.2, 27.5.1, 29.1.12
 (510), (511) **06** budowlane materiały metalowe i wyroby z nich: armatura do przewodów, blacha i materiały blacharskie, ćwieki, drut, drabiny, dzwonki, gwoździe, haki i klamry, imadła, kątowniki i profile, klucze, kłódki, kołki, kowadła, konstrukcje metalowe, kątowniki, nakrętki i nity, obręcze, okucia i opaski zaciskowe, osprzęt do drzwi i okien, pierścienie dystansowe, oporowe z gwintem lub bez, płyty kotwiące, podkładki, pręty, skrzynie, pojemniki, rękojeści do narzędzi, rury, rurki, rygle, sworznie, śruby i wkręty, tuleje, uszczelki i zaciski metalowe, zamki, zasuwki, złącza, **07** maszyny sterowane mechanicznie, elektrycznie i maszyny sterowane pneumatycznie oraz części do nich służące do obróbki metalu, tworzywa sztucznego, drewna, betonu, kamienia, do malowania, spawania, czyszczenia, cięcia, mycia, mieszania, maszyny rolnicze i części do nich, **08** narzędzia, przyrządy ręcznie sterowane i części do nich, przyrządy do cięcia, szlifowania, polerowania, brzeszczoty, dłuta, dziurkacze, frezy, gwinty, gwintownice, imadła, kielnie, kilofy, kleszcze do osadzania kołków, klucze, krążki czepne, łomy, młotki, nożyce, nitownice, napinacze, obcęgi, obcinacze, ostrzarki, pilniki, piły, pistolety do wyciskania masy, przecinaki, punktaki, przyrządy ręczne do szlifowania i polerowania, rozwiertaki, sekatory, siekiery, skrobaki, strugi, szczypce, śrubokręty, świdry, tarcze szlifierskie, topory, ubijaki, wiertarki, wiertła, wkrętki, wyrzynarki.

(111) **192197** (220) 2005 10 26 (210) 301639
 (151) 2007 06 26 (441) 2006 02 06
 (732) GOWI Records s.c., Irena Gogulska, Zdzisław Gogulski, Kraków, PL.
 (540)



(531) 16.1.4, 26.1.4, 27.5.1
 (510), (511) **09** płyty kompaktowe, płyty DVD, płyty analogowe, kasety magnetofonowe, elektroniczne nośniki danych, urządzenia do rejestracji i odtwarzania dźwięku, **35** udostępnianie utworów audio-video za pośrednictwem sieci komputerowych, zarządzanie, organizowanie działalności artystycznej, usługi prowadzenia sklepu i/lub hurtowni z artykułami fonograficznymi, promocja na rzecz osób trzecich, **38** usługi transmisji plików muzycznych za pośrednictwem sieci komputerowych, **41** usługi organizowania wszelkiego rodzaju imprez muzycznych, usługi organizowania wszelkiego rodzaju koncertów promocyjnych, nagrywanie płyt i kaset odtwarzających dźwięk, obraz, nagrywanie utworów audio-video na wszelkich nośnikach informacji, usługi montażu programów radiowych i telewizyjnych.

(111) **192198** (220) 2005 10 27 (210) 301654
 (151) 2007 06 29 (441) 2006 02 06
 (732) GOOD FOOD CONCEPT Piotr Popiński, Warszawa, PL.
 (540) Pod czerwonym wieprzem
 (510), (511) **29** mięso, ryby, drób, owoce i warzywa, jaja, mleko, produkty mleczne, oleje i tłuszcze jadalne, galaretki jadalne, dżemy,

kompoty, zupy, potrawy mięsne, potrawy rybne, wędliny, grzyby konserwowane, sałatki owocowe i warzywne, **32** napoje bezalkoholowe jak wody mineralne i gazowane, napoje i soki owocowe, piwo, **43** prowadzenie barów, kawiarni i restauracji, gastronomii obwoźna, obsługa gastronomiczna firm w zakresie organizowania przyjęć służbowych poza lokalami gastronomicznymi, sympozjów, konferencji, służbowych bankietów i innych imprez okolicznościowych w celach służbowych, obsługa gastronomiczna przyjęć i uroczystości towarzyskich, wypożyczanie krzeseł, stołów, zastawy stołowej, dostarczanie posiłków i napojów, doradztwo przy wyborze menu, usługi kelnerskie.

(111) **192199** (220) 2005 10 27 (210) 301667
(151) 2007 07 27 (441) 2006 02 06
(732) SPÓŁDZIELNIA PSZCZELARSKA APIS W LUBLINIE, Lublin, PL.
(540)



Kolor znaku: złoty, żółty, czerwony, pomarańczowy
(531) 24.9.2, 24.11.18, 25.1.15, 27.5.1, 29.1.14
(510), (511) **33** miody pitne.

(111) **192200** (220) 2005 10 27 (210) 301668
(151) 2007 07 27 (441) 2006 02 06
(732) SPÓŁDZIELNIA PSZCZELARSKA APIS W LUBLINIE, Lublin, PL.
(540)



Kolor znaku: czerwony, szary, czarny, złoty
(531) 2.1.4, 25.1.15, 27.5.1, 29.1.14
(510), (511) **33** miody pitne.

(111) **192201** (220) 2005 09 23 (210) 300354
(151) 2007 08 03 (441) 2005 12 27
(732) AGROPAK Spółka Jawna B. Pluta, G. Brzeziński i Wspólnicy, Jaworzno, PL.
(540) mrówkogran turbo
(510), (511) **05** biocydy, pestycydy, insektycydy.

(111) **192202** (220) 2001 10 17 (210) 241822
(151) 2007 07 31 (441) 2002 04 22
(732) Commercial Union Polska - Towarzystwo Ubezpieczeń Ogólnych Spółka Akcyjna, Warszawa, PL.
(540)

Rozsądny Partner 2

(531) 27.5
(510), (511) **36** ubezpieczenie.

(111) **192203** (220) 2001 10 17 (210) 241823
(151) 2007 07 31 (441) 2002 04 22
(732) Commercial Union Polska - Towarzystwo Ubezpieczeń Ogólnych Spółka Akcyjna, Warszawa, PL.

(540)

Rozsądny Partner 1

(531) 27.5
(510), (511) **36** ubezpieczenie.

(111) **192204** (220) 2002 10 08 (210) 256042
(151) 2007 05 07 (441) 2003 04 22
(732) „TOTALIZATOR SPORTOWY” Sp. z o. o., Warszawa, PL.
(540)



Kolor znaku: złoty, czarny, niebieski, biały

(531) 26.1.1, 27.5.5, 29.1.14
(510), (511) **09** urządzenia do prowadzenia gier, loterii, videoloterii, zakładów wzajemnych, **16** wydawnictwa, kupony, losy, blankiety dotyczące gier, loterii, videoloterii, zakładów wzajemnych, **36** sponсорowanie finansowe, **37** instalowanie i serwis urządzeń do prowadzenia gier, loterii, videoloterii, zakładów wzajemnych, **41** świadczenie usług związanych z rekreacją i sportem w zakresie organizowania i prowadzenia gier hazardowych, loterii, videoloterii, zakładów wzajemnych oraz organizowanie i prowadzenie gier liczbowych, gier hazardowych, gier losowych, loterii zdrapkowych, loterii liczbowych, loterii pieniężnych, videoloterii, zakładów wzajemnych.

(111) **192205** (220) 2003 05 20 (210) 264999
(151) 2007 05 10 (441) 2003 12 01
(732) Tetra Laval Holdings & Finance S.A., Pully, CH.
(540)



(531) 26.3.1, 27.5.1, 28.7.0
(510), (511) **06** metale nieszlachetne i ich stopy, budowlane materiały metalowe, przenośne metalowe konstrukcje budowlane, materiały metalowe do budowy szlaków kolejowych, przewody nieelektryczne i przewody drutowe z metali nieszlachetnych, drobne wyroby żelazne, pojedyncze drobne wyroby metalowe, rury i rurki metalowe, zbiorniki metalowe, pudełka z metali nieszlachetnych, metalowe puszki do konserw, metalowe zakrętki do butelek, metalowe kapsle do korkowania, kasy pancerne, towary z metali nieszlachetnych nie ujęte w innych klasach, rudy, **07** maszyny, w tym maszyny do napełniania i pakowania, maszyny do zawijania, maszyny do spiekania rękawów stożkowych, pakowarki, wyłaczarki, napełniarki do towarów masowych, maszyny do kapslowania butelek i urządzenia do korkowania butelek, urządzenia do kształtowania i formowania przez rozdmuchiwanie, urządzenia do kształtowania przez wtryskiwanie, urządzenia do kształtowania przez obciążanie, urządzenia do formowania przez wyciskanie, maszyny drukarskie, urządzenia do pakowania próżniowego, maszyny do formowania kartonu, maszyny dla mleczarstwa, sprzęt do uszczelniania, transportery, homogenizatory, pompy i zawory do zastosowania w zakładach przetwórstwa żywności, formy (części maszyn), urządzenia do ekstrakcji soków owocowych i warzywnych, urządzenia do dekantacji, urządzenia do zagęszczania płynnych produktów żywnościowych, urządzenia do sporządzania mieszanek płynnych produktów żywnościowych, sprzęt do aseptycznego przechowywania płynnych produktów żywnościowych, sprzęt do rekombinacji oraz rekonstrukcji płynnych produktów żywnościowych, sprzęt do regeneracji zapachowej płynnych produktów żywnościowych, urządzenia instalacje do obiegu wody i detergentów stosowane do czyszczenia maszyn, obrabiarki, podzespoły, części i akcesoria do wymienionych towarów, **09** systemy komputerowe do nadzorowania i sterowania w układach przetwarzania oraz napełniania i pakowania żywności, urządzenia do regulacji składu mieszanin oraz ich zawartości w odniesieniu do tłuszczu, substancji stałych i dodatków w mleku oraz w śmietanie, urządzenia i przyrządy wagowe, pomiarowe i dozujące, urządzenia dawkujące automaty sprzedające i mechanizmy do urządzeń uruchamianych

przez wrzucenie monety, urządzenia do sterylizacji elektronicznej oraz innych form sterylizacji nietermicznej, **11** urządzenia do ogrzewania, gotowania, chłodzenia; urządzenia do termicznej obróbki produktów żywnościowych, wymienniki ciepła, pasteryzatory, sterylizatory, parowniki, zamrażarki, tunele hartownicze i zamrażalnice do preparowania żywności, **16** papier, tektura i wyroby z tych materiałów, nie ujęte w innych klasach, pojemniki do pakowania i materiały do zawijania wykonane z papieru oraz z papieru pokrytego materiałem z tworzyw sztucznych, torby, worki i arkusze do pakowania i przechowywania żywności oraz produktów płynnych i półpłynnych wykonane z papieru oraz tworzyw sztucznych, pojemniki na lody z papieru i tworzyw sztucznych, rękawy stożkowe do pakowania z papieru i tworzyw sztucznych, materiały z tworzyw sztucznych do pakowania (nie ujęte w innych klasach), folie z tworzyw sztucznych, folie z tworzyw sztucznych do pakowania, druki, materiały introligatorskie, materiały szkoleniowe i instruktażowe (z wyjątkiem aparatów), **17** kauczuk syntetyczny, gutaperka i wyroby z tych materiałów, nie ujęte w innych klasach, tworzywa sztuczne w formie wyciśniętej stosowane w produkcji, produkty półprzetworzone, w tym wyciśnięte do produkcji butelek z tworzyw sztucznych, folie z tworzyw sztucznych nie do pakowania, **20** wyroby (nie ujęte w innych klasach) z drewna, korka, trzciny, wikliny, rogu, kości, kości słoniowej, fiszbinu, muszli, bursztynu, macicy perłowej, sepiolitu, imitacji tych surowców lub z tworzyw sztucznych, niemetalowe zakrętki i kapsle do butelek, słomki do picia napojów, niemetalowe palety transportowe pojemniki z tworzyw sztucznych, **21** grzebienie i gąbki, pędzle (z wyjątkiem malarskich), materiały do wytwarzania pędzli, sprzęt do czyszczenia, wełna stalowa, nie przerobione lub półprzetworzone szkło (z wyjątkiem szkła stosowanego w budownictwie), wyroby szklane, wyroby porcelanowe i ceramiczne nie ujęte w innych klasach, butelki, termoizolacyjne pojemniki na żywność, **29** mięso, ryby, drób, dziczyzna, ekstrakty mięsne, konserwowane, suszone i gotowane owoce i warzywa, galaretki jadalne, dżemy, kompoty; jaja, mleko i produkty mleczne, oleje i tłuszcze jadalne, **30** kawa, herbata, kakao, cukier, ryż, tapioka, sago, kawa nienaturalna, mąka i produkty zbożowe, chleb, wyroby cukiernicze i słodczyce, lody, napoje na bazie kawy, herbaty, kakao oraz czekolady, miód, melasa, drożdże, proszek do pieczenia; sól, musztarda; ocet, sosy (przyprawy), przyprawy, lód, **32** piwo, wody mineralne i gazowane oraz inne napoje bezalkoholowe, napoje owocowe i soki owocowe, syropy i inne preparaty do produkcji napojów, **33** napoje alkoholowe (z wyjątkiem piwa), **35** doradztwo specjalistyczne w sprawach działalności gospodarczej, pomoc przy zarządzaniu przedsiębiorstwami przemysłowymi i handlowymi, usługi promocji sprzedaży dla osób trzecich oraz zaopatrzenie osób trzecich, usługi doradcze i administrowanie w działalności gospodarczej, **37** usługi budowlane, budowanie fabryk, naprawy i konserwacje, usługi instalacyjne, **40** usługi z zakresu obróbki papieru, obróbka wykańczająca papieru oraz drukowanie wzorników, przetwarzanie w celu usuwania zanieczyszczeń z produktów mlecznych, **42** ekspertyzy inżynierskie, doradztwo w sprawach sprzętu i oprogramowania komputerowego, projektowanie programów przetwarzających dane, programowanie komputerów, wspomaganie i doradztwo w sprawach kierowania systemami komputerowymi, bazami danych i aplikacjami komputerowymi, projektowanie opakowań, usługi specjalistycznego doradztwa w sprawach planowania urbanistycznego i projektowania budynków, usługi doradztwa organizacyjnego, eksploatacyjnego i technicznego w odniesieniu do projektowania i wznoszenia zakładów przetwórczych i mleczarni, usługi naukowe oraz rozwój i badania techniczne.

(111) **192206** (220) 2003 05 20 (210) 265001
 (151) 2007 05 10 (441) 2003 12 01
 (732) Tetra Laval Holdings & Finance S.A., Pully, CH.
 (540)



(531) 24.17.1, 26.1.1, 26.3.1, 27.5.1, 28.7.0

(510), (511) **06** metale nieszlachetne i ich stopy, budowlane materiały metalowe, przenośne metalowe konstrukcje budowlane, materiały metalowe do budowy szlaków kolejowych, przewody nieelektryczne i przewody drutowe z metali nieszlachetnych, drobne wyroby żelazne, pojedyncze drobne wyroby metalowe, rury i rurki metalowe, zbiorniki metalowe, pudełka z metali nieszlachetnych, metalowe puszki do konserw, metalowe zakrętki do butelek, metalowe kapsle do korkowania, kasy pancerne, towary z metali nieszlachetnych nie ujęte w innych klasach, rudy, **07** maszyny, w tym maszyny do napełniania i pakowania, maszyny do zawijania, maszyny do spiekania rękawów stożkowych, pakowarki, wyłaczarki, napełniarki do towarów masowych, maszyny do kapslowania butelek i urządzenia do korkowania butelek, urządzenia do kształtowania i formowania przez rozdmuchiwanie, urządzenia do kształtowania przez wtryskiwanie, urządzenia do kształtowania przez obciążanie, urządzenia do formowania przez wyciskanie, maszyny drukarskie, urządzenia do pakowania próżniowego, maszyny do formowania kartonu, maszyny dla mleczarstwa, sprzęt do uszczelniania, transportery, homogenizatory, pompy i zawory do zastosowania w zakładach przetwórstwa żywności, formy (części maszyn), urządzenia do ekstrakcji soków owocowych i warzywnych, urządzenia do dekantacji, urządzenia do zagęszczania płynnych produktów żywnościowych, urządzenia do sporządzania mieszanek płynnych produktów żywnościowych, sprzęt do aseptycznego przechowywania płynnych produktów żywnościowych, sprzęt do rekombinacji oraz rekonstrukcji płynnych produktów żywnościowych, urządzenia instalacje do obiegu wody i detergentów stosowane do czyszczenia maszyn, obrabiarki, podzespoły, części i akcesoria do wymienionych towarów, **09** systemy komputerowe do nadzorowania i sterowania w układach przetwarzania oraz napełniania i pakowania żywności, urządzenia do regulacji składu mieszanin oraz ich zawartości w odniesieniu do tłuszczu, substancji stałych i dodatków w mleku oraz w śmietanie, urządzenia i przyrządy wagowe, pomiarowe i dozujące, urządzenia dawkujące automaty sprzedające i mechanizmy do urządzeń uruchamianych przez wrzucenie monety, urządzenia do sterylizacji elektronicznej oraz innych form sterylizacji nietermicznej, **11** urządzenia do ogrzewania, gotowania, chłodzenia; urządzenia do termicznej obróbki produktów żywnościowych, wymienniki ciepła, pasteryzatory, sterylizatory, parowniki, zamrażarki, tunele hartownicze i zamrażalnice do preparowania żywności, **16** papier, tektura i wyroby z tych materiałów, nie ujęte w innych klasach, pojemniki do pakowania i materiały do zawijania wykonane z papieru oraz z papieru pokrytego materiałem z tworzyw sztucznych, torby, worki i arkusze do pakowania i przechowywania żywności oraz produktów płynnych i półpłynnych wykonane z papieru oraz tworzyw sztucznych, pojemniki na lody z papieru i tworzyw sztucznych, rękawy stożkowe do pakowania z papieru i tworzyw sztucznych, materiały z tworzyw sztucznych do pakowania (nie ujęte w innych klasach), folie z tworzyw sztucznych, folie z tworzyw sztucznych do pakowania, druki, materiały introligatorskie, materiały szkoleniowe i instruktażowe (z wyjątkiem aparatów), **17** kauczuk syntetyczny, gutaperka i wyroby z tych materiałów, nie ujęte w innych klasach, tworzywa sztuczne w formie wyciśniętej stosowane w produkcji, produkty półprzetworzone, w tym wyciśnięte do produkcji butelek z tworzyw sztucznych, folie z tworzyw sztucznych nie do pakowania, **20** wyroby (nie ujęte w innych klasach) z drewna, korka, trzciny, wikliny, rogu, kości, kości słoniowej, fiszbinu, muszli, bursztynu, macicy perłowej, sepiolitu, imitacji tych surowców lub z tworzyw sztucznych, niemetalowe zakrętki i kapsle do butelek, słomki do picia napojów, niemetalowe palety transportowe pojemniki z tworzyw sztucznych, **21** grzebienie i gąbki, pędzle (z wyjątkiem malarskich), materiały do wytwarzania pędzli, sprzęt do czyszczenia, wełna stalowa, nie przerobione lub półprzetworzone szkło (z wyjątkiem szkła stosowanego w budownictwie), wyroby szklane, wyroby porcelanowe i ceramiczne nie ujęte w innych klasach, butelki, termoizolacyjne pojemniki na żywność, **29** mięso, ryby, drób, dziczyzna, ekstrakty mięsne, konserwowane, suszone i gotowane owoce i warzywa, galaretki jadalne, dżemy, kompoty; jaja, mleko i produkty mleczne, oleje i tłuszcze jadalne, **30** kawa, herbata, kakao, cukier, ryż, tapioka, sago, kawa nienaturalna, mąka i produkty zbożowe, chleb, wyroby cukiernicze i słodczyce, lody, napoje na bazie kawy, herbaty, kakao oraz czekolady, miód, melasa, drożdże, proszek do pieczenia; sól, musztarda; ocet, sosy (przyprawy), przyprawy, lód, **32** piwo, wody mineralne i gazowane oraz inne napoje bezalkoholowe, napoje owocowe i soki owocowe, syropy i inne preparaty do produkcji

napojów, **33** napoje alkoholowe (z wyjątkiem piwa), **35** doradztwo specjalistyczne w sprawach działalności gospodarczej, pomoc przy zarządzaniu przedsiębiorstwami przemysłowymi i handlowymi, usługi promocji sprzedaży dla osób trzecich oraz zaopatrzenie osób trzecich, usługi doradcze i administrowanie w działalności gospodarczej, **37** usługi budowlane, budowanie fabryk, naprawy i konserwacje, usługi instalacyjne, **40** usługi z zakresu obróbki papieru, obróbka wykańczająca papieru oraz drukowanie wzorników, przetwarzanie w celu usuwania zanieczyszczeń z produktów mlecznych, **42** ekspertyzy inżynierskie, doradztwo w sprawach sprzętu i oprogramowania komputerowego, projektowanie programów przetwarzających dane, programowanie komputerów, wspomaganie i doradzanie w sprawach kierowania systemami komputerowymi, bazami danych i aplikacjami komputerowymi, projektowanie opakowań, usługi specjalistycznego doradztwa w sprawach planowania urbanistycznego i projektowania budynków, usługi doradztwa organizacyjnego, eksploatacyjnego i technicznego w odniesieniu do projektowania i wznoszenia zakładów przetwórczych i mleczarni, usługi naukowe oraz rozwój i badania techniczne.

(111) **192207** (220) 2003 05 23 (210) 265258
 (151) 2007 06 13 (441) 2003 12 01
 (732) POLGUARD CONSULTING Sp. z o.o., Warszawa, PL.
 (540)



(531) 27.5.1
 (510), (511) **35** usługi w zakresie prowadzenia działalności gospodarczej i zarządzania, pośrednictwa pracy, pośrednictwo pracy oraz usługi w zakresie prowadzenia reklamy na zlecenie, przetwarzanie danych, **41** usługi z zakresu organizacji imprez sportowych, w tym w formie imprez sportowo-rekreacyjnych, zwłaszcza sportów, których uprawianie może być wykorzystywane do ochrony i/lub obrony osób, obiektów i mienia, **42** usługi w zakresie tworzenia i obsługi baz danych, doradztwo w zakresie sprzętu komputerowego, **45** usługi dochodzeniowe, detektywistyczne i ochroniarskie nie ujęte w innych klasach.

(111) **192208** (220) 2003 08 26 (210) 269090
 (151) 2007 06 01 (441) 2004 03 08
 (732) Berlin-Chemie AG, Berlin, DE.
 (540) MERCEDE

(510), (511) **05** produkty farmaceutyczne, substancje dietetyczne przystosowane do celów medycznych, **42** usługi w zakresie badań naukowych i przemysłowych, **44** usługi medyczne, higieniczne oraz w zakresie pielęgnacji urody.

(111) **192209** (220) 2003 10 28 (210) 271810
 (151) 2007 06 01 (441) 2004 04 19
 (732) RADMOT Przedsiębiorstwo Produkcyjno-Handlowe Jan Stańczyk, Wola Gutowska, PL.
 (540)



Kolor znaku: biały, czarny, zieleń turkusowa
 (531) 26.2.1, 26.3.1, 26.4.1, 26.13.25, 27.5.1, 29.1.12
 (510), (511) **40** usługi obróbki metali.

(111) **192210** (220) 2003 10 31 (210) 272044
 (151) 2007 05 10 (441) 2004 04 19
 (732) 2K System Sp. z o.o., Warszawa, PL.
 (540) 2 K System

(510), (511) **01** produkty chemiczne stosowane w przemyśle, pracach badawczych (innych niż medyczne i weterynaryjne), kleje, spoiwa stosowane w przemyśle, **06** budowlane materiały metalowe, przenośne metalowe konstrukcje budowlane, przewody nieelektryczne i przewody z metali nieszlachetnych, drobne wyroby żela-

zne, pojedyncze drobne wyroby metalowe, rury i tuby metalowe, towary z metali nieszlachetnych nie ujęte w innych klasach, **08** narzędzia i przyrządy ręcznie sterowane, **09** kable i przewody elektryczne, narzędzia i przyrządy: elektryczne, pomiarowe, sygnalizacyjne, kontrolne, do ratowania życia, urządzenia do gaszenia ognia, odzież, obuwie i nakrycia głowy chroniące przed wypadkami i ogniem, **17** materiały izolacyjne i uszczelniające, żywice, azbest, mika i wyroby z tych materiałów nie ujęte w innych klasach, tworzywa sztuczne w formie wyciśniętej stosowane w produkcji, pakuły, rury elastyczne, połączenia rurowe niemetalowe, **19** materiały budowlane niemetalowe, rury sztywne budowlane niemetalowe, asfalt, smoła i bitum, budynki przenośne niemetalowe, **22** materiały napawające i uszczelniające z wyjątkiem gum lub tworzyw sztucznych, **35** zgrupowanie na rzecz osób trzecich wyżej wymienionych towarów pozwalające nabywcy wygodnie je oglądać i kupować w sklepie wielobranżowym i w hurtowni, prowadzenie kompletacji i sprzedaży wyżej wymienionych towarów, usługi w zakresie marketingu, organizacja wystaw handlowych i reklamowych, dystrybucja materiałów reklamowych, **36** usługi administrowania i zarządzania nieruchomościami, usługi wynajmu budynków, biur i mieszkań oraz dzierżawy nieruchomości, usługi pośrednictwa kupna-sprzedaży nieruchomości, usługi w zakresie pośrednictwa w handlu nieruchomościami, **37** usługi budowlane i instalacyjne, naprawy i konserwacja zewnętrzna i wewnętrzna, nadzór budowlany, informacja budowlana, wynajem sprzętu budowlanego, **39** transport samochodowy, pakowanie i składowanie towarów, **41** usługi tłumaczenia tekstów obcojęzycznych, organizacja kursów, **42** usługi doradcze i projektowe związane z techniką budowlaną, projektowanie budynków.

(111) **192211** (220) 2004 04 29 (210) 280065
 (151) 2007 07 16 (441) 2004 08 09
 (732) Lech Grochola, Warszawa, PL.
 (540)



Kolor znaku: czerwony

(531) 27.5.1, 29.1.1
 (510), (511) **09** kamery, obiektywy, monitory, multipleksery, DVR - urządzenia do zapisu obrazu i dźwięku na nośnikach elektronicznych, urządzenia do obserwacji, modemy, komputery, programy komputerowe, pozostałe aparaty do rejestracji obrazu i dźwięku, urządzenia: alarmowe, przeciwpożarowe, kontroli dostępu, akustyczne - systemy nagłaśniające, TV użytkowej, **37** usługi w zakresie instalacji: TV użytkowej, alarmowej, przeciwpożarowej, kontroli dostępu, oświetleniowej, sieci komputerowych, akustycznych, **38** usługi w zakresie: przesyłania obrazu i dźwięku, poczty elektronicznej.

(111) **192212** (220) 2004 05 17 (210) 280814
 (151) 2007 05 11 (441) 2004 08 23
 (732) „ŚNIEŻKA - INVEST” Sp. z o.o., Świebodzice, PL.
 (540) brewetki

(510), (511) **30** wyroby cukiernicze trwałe, cukierki, karmelki pomadki, czekolady, wyroby czekoladowane, drażetki, pralinki, słodczyce.

(111) **192213** (220) 2004 05 28 (210) 281351
 (151) 2007 08 01 (441) 2004 09 06
 (732) MCR Corporation Mincer cor. Mona Liza cos. France Janina Mincer, Michałowice, PL.
 (540)



(531) 3.11.1, 27.5.1
 (510), (511) **03** kremy, żele, maseczki kosmetyczne, olejki kosmetyczne, balsamy, emulsje, preparaty do demakijażu, kosmetyki do opalania, kosmetyki do higieny intymnej, pudry, ołówki kosmetyczne, pomadki, perfumy, wody kolońskie, dezodoranty, farby i lakiery do włosów, lakiery do paznokci, preparaty do kąpieli i po kąpieli, szampony do włosów, pre-

paraty do depilacji, preparaty do golenia, mydła kosmetyczne, **05** preparaty i substancje farmaceutyczne, medyczne preparaty i substancje używane do pielęgnacji paznokci, skóry i włosów, lecznicze preparaty i substancje stosowane do masażu i terapii aromatowej.

(111) **192214** (220) 2004 06 14 (210) 281866
(151) 2007 06 28 (441) 2004 09 20
(732) CENTRUM PADEREWSKIEGO TARNÓW - KĄŚNA DOLNA,
Tarnów, PL.

(540) FESTIWAL LAUREATÓW KONKURSÓW MUZYCZNYCH „TYDZIEŃ TALENTÓW”

(510), (511) **16** materiały reklamowe, afisze, foldery, zdjęcia, książki, broszury, **35** usługi promocyjne, zwłaszcza w zakresie muzyki, zarządzanie działalnością artystyczną, wystawy, **41** organizowanie i realizacja koncertów muzycznych, spektakli i imprez plenerowych, usługi impresariów, sale koncertowe, edukacja, informacja o imprezach muzycznych, konkursy, programy radiowe i telewizyjne, organizacja konferencji, administrowanie prawami autorskimi.

(111) **192215** (220) 2004 06 16 (210) 281999
(151) 2007 04 24 (441) 2004 09 20
(732) PERŁA - BROWARY LUBELSKIE S.A., Lublin, PL.
(540)



Kolor znaku: zielony, złoty, biały, czerwony
(531) 3.1.14, 19.7.1, 24.9.1, 25.1.15, 27.5.1, 29.1.15
(510), (511) **32** piwo, piwo bezalkoholowe, piwo imbirowe, piwo słodowe.

(111) **192216** (220) 2004 06 23 (210) 282308
(151) 2007 05 07 (441) 2004 10 04
(732) „ELITE CAFE” Spółka z o.o., Swadzim k/Poznania, PL.
(540)



Kolor znaku: czerwony, biały
(531) 1.15.11, 26.4.2, 29.1.1, 29.1.6
(510), (511) **07** roboty kuchenne elektryczne, elektromechaniczne maszyny do przygotowywania i dozowania napojów i/lub potraw, wkłady zapasowe jako części tych maszyn, naboje jako części tych maszyn oraz części zamienne do tych maszyn, elektryczne ubijaki, elektryczne miksery, elektryczne młynki do kawy, **11** urządzenia do podgrzewania i gotowania, urządzenia do podgrzewania mleka i do spieniania mleka, urządzenia do przygotowywania napojów, w tym kawy, herbaty, kakao, cappuccino, elektryczne ekspresy do kawy, elektryczne urządzenia do parzenia kawy, wkłady jako części tych urządzeń, naboje jako części tych urządzeń oraz części zamienne do tych urządzeń, elektryczne dzbanki do kawy, elektryczne maszyny do kawy i perkolatory, elektryczne filtry do kawy, urządzenia do palenia kawy.

(111) **192217** (220) 2004 06 23 (210) 282309
(151) 2007 05 07 (441) 2004 10 04
(732) „ELITE CAFE” Spółka z o.o., Swadzim k/Poznania, PL.
(540)



Kolor znaku: czerwony, czarny, biały
(531) 1.15.11, 26.4.2, 27.5.1, 29.1.13
(510), (511) **07** roboty kuchenne elektryczne, elektromechaniczne maszyny do przygotowywania i dozowania napojów i/lub potraw, wkłady zapasowe jako części tych maszyn, naboje jako części tych maszyn oraz części zamienne do tych maszyn, elektryczne ubijaki, elektryczne miksery, elektryczne młynki do kawy, **11** urządzenia do podgrzewania i gotowania, urządzenia do podgrzewania mleka i do spieniania mleka, urządzenia do przygotowywania napojów, w tym kawy, herbaty, kakao, cappuccino, elektryczne ekspresy do kawy, elektryczne urządzenia do parzenia kawy, wkłady jako części tych urządzeń, naboje jako części tych urządzeń oraz części zamienne do tych urządzeń, elektryczne dzbanki do kawy, elektryczne maszyny do kawy i perkolatory, elektryczne filtry do kawy, urządzenia do palenia kawy.

(111) **192218** (220) 2004 06 23 (210) 282310
(151) 2007 05 07 (441) 2004 10 04
(732) „ELITE CAFE” Spółka z o.o., Swadzim k/Poznania, PL.
(540)



Kolor znaku: biały, czerwony, czarny
(531) 1.15.11, 26.4.2, 27.5.1, 29.1.13
(510), (511) **07** roboty kuchenne elektryczne, elektromechaniczne maszyny do przygotowywania i dozowania napojów i/lub potraw, wkłady zapasowe jako części tych maszyn, naboje jako części tych maszyn oraz części zamienne do tych maszyn, elektryczne ubijaki, elektryczne miksery, elektryczne młynki do kawy, **11** urządzenia do podgrzewania i gotowania, urządzenia do podgrzewania mleka i do spieniania mleka, urządzenia do przygotowywania napojów, w tym kawy, herbaty, kakao, cappuccino, elektryczne ekspresy do kawy, elektryczne urządzenia do parzenia kawy, wkłady jako części tych urządzeń, naboje jako części tych urządzeń oraz części zamienne do tych urządzeń, elektryczne dzbanki do kawy, elektryczne maszyny do kawy i perkolatory, elektryczne filtry do kawy, urządzenia do palenia kawy.

(111) **192219** (220) 2004 07 29 (210) 283816
(151) 2007 07 05 (441) 2004 11 02
(732) „SoftBox” Sp. z o.o., Ruda Śląska, PL.
(540) softbox

(510), (511) **09** komputery, sprzęt komputerowy, peryferia komputerowe, części komputerowe, (klawiatury, urządzenia do sterowania obrazem komputerowym, myszy komputerowe, manipulatory kulowe, joysticki i innego rodzaju manipulatory, gamepady, komputery samochodowe oraz oprogramowanie do nich, miniaturowe komputery osobiste oraz oprogramowanie do nich, odtwarzacze dysków optycznych oraz oprogramowanie do nich, urządzenia elektroniczne do odbioru sygnałów sieci telewizyjnych i komunikacyjnych, a także do przekazywania ich do telewizji i innych urządzeń odtwarzających oraz oprogramowanie do nich, telefony wraz z programami komputerowymi kontrolującymi ich pracę, telefony wykorzystywane w ogólnosięciowych sieciach telekomunikacyjnych wraz z programami komputerowymi kontrolującymi ich pracę, konsole do gier wyposażone w sprzęt oraz oprogramowanie zapewniające

efekty dźwiękowe, wizualne i multimedialne, pagery elektroniczne i elektroniczne moduły do pagerów wykorzystywane w innych urządzeniach, wraz z oprogramowaniem, komputery podręczne, elektroniczne wyposażenie do gier komputerowych wraz z systemami operacyjnymi do nich, programy komputerowe systemów operacyjnych, programy komputerowe do gier, programy do kontroli odbioru obrazu telewizyjnego oraz innych danych otrzymywanych za pośrednictwem ogólnodostępnej sieci informacji, programy komputerowe sterujące połączeniami i wymianą danych pomiędzy komputerami podręcznymi i stacjonarnymi, elektroniczne i komputerowe systemy zabezpieczenia mienia, systemy zabezpieczeń komputerów, **16** papier, tektura, karton i wyroby z tych materiałów nie ujęte w innych klasach, druki, materiały introligatorskie, materiały fotograficzne, papeteria, materiały piśmienne, materiały szkoleniowe i instruktażowe (inne niż urządzenia), wszystkie wyżej wymienione towary do użycia w odniesieniu do urządzeń i przyrządów elektrycznych i elektronicznych do elektronicznego przetwarzania, zapisywania i przesyłania danych oraz oprogramowanie do nich, **35** usługi reklamowe, usługi w zakresie badania rynku i promocji, dystrybucja materiałów reklamowych i promocyjnych, organizowanie kampanii reklamowych i promocyjnych, usługi w zakresie przetwarzania i zarządzania danymi, dystrybucja materiałów informacyjnych i reklamowych dotyczących programów komputerowych: informatory, instrukcje użytkownika podręczniki instrukcyjne, zgromadzenie na rzecz osób trzecich produktów multimedialnych: filmy, muzyka gry i inne przekazy medialne na nośnikach magnetycznych i cyfrowych, sprzętu komputerowego, akcesoriów komputerowych, programów komputerowych, pozwalające nabywcy wygodnie je oglądać i kupować w sklepie i/lub hurtowni, **37** naprawa, konserwacja i instalacja urządzeń i przyrządów elektrycznych i elektronicznych, w szczególności naprawa, konserwacja i instalacja sieci komputerowych, komputerów i związanych z nimi urządzeń peryferyjnych, elektronicznych systemów kompleksowego sterowania instalacjami w obiektach, usługi, serwisu oprogramowania, **38** usługi internetowe i telekomunikacyjne, inżynieria sieci i systemów internetowych, podłączanie systemów, sprzętu i sieci do internetu oraz ich konfigurowanie, otrzymywanie i przekazywanie informacji, dokumentów i danych poprzez elektroniczne transmisje, wypożyczanie modemów, wypożyczanie urządzeń do przesyłania informacji, wynajmowanie serwerów, **41** nauczanie i szkolenie zawodowe, w tym prowadzenie kursów, seminariów w dziedzinie komputerów i programów komputerowych, nauczanie w szkołach wyższych, wszelkie formy szkolenia, organizowanie i prowadzenie seminariów i sympozjów, publikacja on-line książek i periodyków, publikowanie książek, **42** usługi w zakresie projektowania systemów i programów komputerowych na zlecenie osób trzecich, usługi doradcze, consultingowe i outsourcingowe w zakresie informatyki i logistyki, usługi w zakresie opracowywania i prowadzenia stron internetowych i portali internetowych, usługi udostępniania oprogramowania poprzez sieci komputerowe, usługi w zakresie przekazywania informacji za pomocą internetu, usługi w dziedzinie programowania komputerowego, konsultacje i pomoc techniczna w dziedzinie sporządzania i zastosowania programów komputerowych, systemów komputerowych i oprzyrządowania komputerowego, odzyskiwanie danych komputerowych; wypożyczanie komputerów, analizy systemów komputerowych, oprogramowania komputerowego, administrowanie sieciami komputerowymi, konwersja danych przez programy komputerowe.

(111) **192220** (220) 2004 08 06 (210) 284126
 (151) 2007 06 01 (441) 2004 11 15
 (732) Verlag Aenne Burda GmbH & Co. KG, Offenburg, DE.
 (540)



Kolor znaku: różowy i odcienie, biały, czarny

(531) 24.17.25, 27.5.1, 29.1.13
 (510), (511) **16** materiały drukowane, druki, czasopisma, gazety, książki, wyroby introligatorskie, plakaty, nalepki, kalendarze, szylidy i modele z papieru i tektury, fotografie i wyroby do fotografii zawarte w klasie 16, papier i tektura, o ile są ujęte w klasie 16, artykuły piśmienne i biurowe z wyjątkiem mebli, materiały do nauczania z wyjątkiem aparatów, **35** reklama, w szczególności reklama telewizyjna, reklama

on-line w sieci komputerowej, reklama radiowa, reklama wysyłkowa, reklama w formie plakatów do naklejania, reklama drukowana i internetowa, usługi agencji reklamowej, wynajem powierzchni reklamowej w internecie, marketing, także na rzecz osób trzecich w sieciach cyfrowych, badania i analiza rynku, reklama w internecie na rzecz osób trzecich, projektowanie i kreowanie metod reklamowania, telemarketing, prezentacja firm w internecie i innych mediach, dystrybucja towarów w celach reklamowych, usługi public relations, organizowanie imprez reklamowych, zarządzanie na rzecz innych, systematyzowanie danych w bazach komputerowych, zestawianie danych w bazach komputerowych, usługi elektroniczne komercyjne, w szczególności przyjmowanie zamówień, serwis dostaw na zlecenie i prowadzenie rachunkowości, organizowanie aukcji i licytacji także w internecie, wynajem powierzchni reklamowych - wymiana banerów, pośrednictwo, zawieranie i realizacja umów o kupnie i sprzedaży towarów, pośrednictwo, zawieranie i realizacja umów na przyjmowanie usług, prezentacja towarów do celów reklamowych, prezentacja towarów i usług, **41** publikowanie i wydawanie artykułów drukarskich, zwłaszcza gazet, czasopism i książek, jak też materiałów dydaktycznych i informacyjnych, za każdym razem w połączeniu z zapisaną informacją dźwiękową i graficzną, także w formie elektronicznej i w internecie, publikacje on-line, zwłaszcza książek i czasopism elektronicznych nie nadających się do skopiowania, usługi studia dźwiękowego i telewizyjnego, mianowicie produkcja zapisów dźwiękowych i graficznych na nośnikach dźwięku i obrazu, prezentacja i wynajem zapisów dźwiękowych i graficznych, produkcja audycji telewizyjnych i radiowych, opracowywanie programów telewizyjnych i radiowych, rozrywka, w szczególności rozrywka radiowa i telewizyjna, organizowanie imprez rozrywkowych, wieczorów na żywo o profilu kulturalnym i sportowym, organizowanie imprez o charakterze szkoleniowym i edukacyjnym jak też kulturalnym i sportowym, o ile są zawarte w klasie 41.

(111) **192221** (220) 2004 09 03 (210) 285025
 (151) 2007 07 04 (441) 2004 12 13
 (732) Firma Inżynierska „STIM” A. Czerny, G. Kopecki, A. Tarnawski Spółka Jawna, Bytom, PL.
 (540)



Kolor znaku: biały, niebieski, granatowy

(531) 25.5.2, 27.5.1, 29.1.13
 (510), (511) **06** przepustnice, zawory zwrotne, kulowe, odcinające, zawory bezpieczeństwa, przezierniki, zasady wszystkie metalowe, **07** filtry jako części maszyn i silników, wkłady do maszyn filtrujących, odpowietrzacze, odwadniacze pary wodnej i powietrza, pompy kondensatorów wody i powietrza, regulatory temperatury pary, wody i powietrza jako części maszyn, separatory, **09** poziomowskazy rurkowe, szklane, refleksyjne, transparentne, magnetyczne, zawory, **11** filtry jako części instalacji przemysłowych i domowych, filtry powietrza do klimatyzacji, schładzacz pary wodnej, stacje redukcyjno-schładzające, zawory regulacyjne i redukcyjne z napędem elektrycznym i pneumatycznym dla pary, wody i powietrza.

(111) **192222** (220) 2004 09 15 (210) 285184
 (151) 2007 06 04 (441) 2004 12 27
 (732) ZAMKOR P. Sagnowski i Wspólnicy Spółka Jawna, Kraków, PL.
 (540)



Kolor znaku: czerwony, szary, czarny

(531) 26.2.1, 27.1.1, 27.5.1, 29.1.1

(510), (511) **09** magnetyczne, optyczne i magnetoptyczne nośniki informacji, filmy, taśmy, kasety, płyty: gramofonowe, CD, CD-ROM, DVD, dyski, dyskietki, pamięci elektroniczne - wszystkie wymienione nośniki z nagraniami, **16** książki, gazety, podręczniki, broszury, druki, czasopisma, periodyki, prospekty, katalogi, kalendarze, mapy, afisze, albumy, czcionki drukarskie, matryce zawarte w klasie 16, płyty drukarskie, drukowane dokumenty informacyjne, promocyjne, materiały dla firm, materiały reklamowe zawarte w klasie 16, galanteria papiernicza a mianowicie: koperty, papeterie, papier listowy, zaproszenia okolicznościowe, dyplomy, wizytówki, **35** zgrupowanie na rzecz osób trzecich towarów pozwalające nabywcy wygodnie je oglądać i kupować w sklepie lub hurtowni z artykułami branży: wydawniczej, artykułów piśmiennych, radiowo-telewizyjnych, gospodarstwa domowego, osobistego użytku, agencja reklamowa, usługi w zakresie reklamy: prasowej, radiowej i telewizyjnej, dystrybucja artykułów reklamowych, broszur, prospektów, publikowanie tekstów reklamowych, usługi kserograficzne, biurowo-sekretarskie, kompilacje informacji w komputerowych bazach danych, skomputeryzowane zarządzanie plikami, zarządzanie zbiorami informatycznymi, pozyskiwanie informacji do baz danych, organizowanie targów i wystaw w celach handlowych i reklamowych, działalność domów wysyłkowych, **40** usługi poligraficzne w tym poligraficzne techniki łączone, hot-print, usługi fotograficzne (wywoływanie i obróbka zdjęć), fotoskłady polegające na naświetlaniu, skanowaniu, przetwarzaniu danych lub dokumentów przedstawionych na nośnikach materialnych w formie obrazu na dane w formie elektronicznej, usługi: introligatorskie, składania tekstu, usługi w zakresie druku: litograficznego, offsetowego, sitowego, tampodruku, **41** pozaszkolne formy kształcenia, produkcja filmów i nagrań: wideo, dźwiękowych, oraz ich rozpowszechnianie, usługi fotograficzne (wykonywanie zdjęć), usługi wykonywania: reportaży fotograficznych, fotografii artystycznej, opinii i ekspertyz dotyczących działalności wydawniczej, montażu programów radiowych i telewizyjnych, taśm wideo, wydawanie książek i tekstów innych niż reklamowe, organizowanie pokazów i wystaw edukacyjnych oraz z dziedziny kultury, usługi w zakresie tłumaczenia, usługi publikowania elektronicznego on-line książek i periodyków, **42** usługi tworzenia stron internetowych, projektowanie graficzne, doradztwo w zakresie sprzętu komputerowego, tworzenie programów komputerowych, serwis oprogramowania i jego konserwacja, udostępnianie baz danych, prace badawczo-rozwojowe w dziedzinie nauk: medycznych i farmacji, technicznych, przyrodniczych, matematyczno-fizycznych i astronomii.

(111) **192223** (220) 2004 09 15 (210) 285396
 (151) 2007 05 15 (441) 2004 12 27
 (732) PRAXIS Sp. z o.o., Kamienna Góra, PL.
 (540)



Kolor znaku: biały, szary, czerwony
 (531) 26.11.3, 27.5.1, 29.1.13
 (510), (511) **34** wyroby tytoniowe.

(111) **192224** (220) 2004 09 20 (210) 285611
 (151) 2007 07 27 (441) 2004 12 27
 (732) Grażyna Grzymała, Wejherowo, PL.
 (540)



(531) 27.5.1
 (510), (511) **35** prowadzenie sklepów z odzieżą używaną.

(111) **192225** (220) 2004 09 29 (210) 285967
 (151) 2007 08 01 (441) 2005 01 10
 (732) „APATOR” Spółka Akcyjna, Toruń, PL.
 (540)

LEWsystem

(531) 27.5.1
 (510), (511) **38** usługi w zakresie oferowania dostępu do zdalnego generowania kodów dla przedpłatowych liczników energii elektrycznej za pośrednictwem urządzeń telekomunikacyjnych.

(111) **192226** (220) 2004 10 06 (210) 286199
 (151) 2007 05 10 (441) 2005 01 10
 (732) Przedsiębiorstwo „POLONICA” Dariusz Kupis, Jarosławice, PL.
 (540)



Kolor znaku: niebieski, pomarańczowy, biały, czarny

(531) 1.7.6, 27.5.1, 29.1.13
 (510), (511) **06** blachodachówki, blach trapezowe, **35** usługi związane z prowadzeniem hurtowni w zakresie sprzedaży towarów: materiały budowlane metalowe i niemetalowe, orynnowanie, pokryciadachowe, materiały izolacyjne, okna, drzwi metalowe i niemetalowe.

(111) **192227** (220) 2004 10 25 (210) 286982
 (151) 2007 04 27 (441) 2005 02 07
 (732) Lubelskie Zakłady Przemysłu Spirytusowego „POLMOS”
 Spółka Akcyjna, Lublin, PL.
 (540)



(531) 26.1.2, 26.11.1, 27.5.1, 27.7.1
 (510), (511) **33** wyroby alkoholowe.

(111) **192228** (220) 2004 11 10 (210) 287569
 (151) 2007 07 05 (441) 2005 02 21
 (732) Adolf Mirowski, Piotówka, PL.
 (540) EPTEKA

(510), (511) **35** usługi w zakresie dystrybucji materiałów reklamowych, usługi agencji importowo-eksportowej, usługi w zakresie pozyskiwania komputerowych baz danych, usługi w zakresie komputerowego zarządzania plikami, usługi uaktualniania materiałów reklamowych, usługi organizowania wystaw w celach handlowych lub reklamowych, usługi promocji sprzedaży dla osób trzecich, usługi rozpowszechniania i dystrybucji próbek, usługi dla innych przedsiębiorstw w zakresie zakupu produktów, usługi w zakresie domów aukcyjnych, usługi z zakresu informacji handlowej, usługi marketingowe, usługi menedżerskie, zgrupowanie na rzecz osób trzecich różnych towarów pozwalające nabywcy wygodnie je oglądać i kupować te towary na stronie Web wyspecjalizowanej w sprzedaży parafarmaceutyków, preparatów farmaceutycznych i substytutów żywności, zgrupowanie na rzecz osób trzecich różnych towarów pozwalające nabywcy wygodnie je oglądać i kupować te towary na stronie Web wyspecjalizowanej w sprzedaży wyrobów perfumeryjnych, kosmetycznych i środków do czyszczenia i mycia zębów, zgrupowanie na

rzecz osób trzecich różnych towarów pozwalające nabywcy wygodnie je oglądać i kupować te towary na stronie internetowej dotyczącej sprzedaży różnorodnych artykułów, zgrupowanie na rzecz osób trzecich różnych towarów, za pośrednictwem systemu tele-zakupów, pozwalające nabywcy wygodnie je oglądać i kupować przy wykorzystaniu środków telekomunikacji, zgrupowanie na rzecz osób trzecich różnych towarów pozwalające nabywcy wygodnie je oglądać i kupować te towary na stronie Web wyspecjalizowanej w sprzedaży aparatury medycznej, stomatologicznej, weterynaryjnej i artykułów ortopedycznych oraz instrumentów chirurgicznych, zgrupowanie na rzecz osób trzecich różnych towarów pozwalające nabywcy wygodnie je oglądać i kupować te towary na stronie Web wyspecjalizowanej w sprzedaży wyrobów kosmetycznych, perfumeryjnych, dietetycznych środków żywności dla celów leczniczych i żywności dla niemowląt, zgrupowanie na rzecz osób trzecich produktów farmaceutycznych, weterynaryjnych i stomatologicznych, środków sanitarnych, żywności i substancji dietetycznych, żywności dla niemowląt, substytutów żywności, materiałów medycznych, w tym opatrunkowych, sprzętu rehabilitacyjnego i artykułów ortopedycznych, parafarmaceutyków, wyrobów kosmetycznych i artykułów perfumeryjnych, środków do czyszczenia i mycia zębów, aparatury medycznej, stomatologicznej i weterynaryjnej pozwalające nabywcy wygodnie je oglądać i kupować te towary u hurtownika.

(111) **192229** (220) 2004 12 02 (210) 288334
 (151) 2007 07 27 (441) 2005 03 07
 (732) Tadeusz Wojtczuk, Warszawa, PL.
 (540)

KABIS

(531) 27.5.1
 (510), (511) **35** zgrupowanie na rzecz osób trzecich różnych towarów pozwalające nabywcy wygodnie oglądać i kupować w detalu i w hurcie urządzenia elektryczne, artykuły elektryczne, kable, przewody elektryczne, artykuły elektryczne dla gospodarstw domowych, artykuły radiowo-telewizyjne, **36** kupno i sprzedaż nieruchomości, **37** wykonywanie robót ogólnobudowlanych w zakresie elektryki, energetyki i elektroniki, wykonywanie instalacji elektrycznych i sygnalizacyjnych, instalowanie, konserwacja i naprawa elektrycznej aparatury rozdzielczej i sterowniczej, instalowanie, konserwacja i naprawa sprzętu elektrycznego, **42** opracowywanie projektów technicznych instalacji elektrycznych, sygnalizacyjnych i sterowniczych, rozdzielni elektrycznych.

(111) **192230** (220) 2004 12 06 (210) 288428
 (151) 2007 07 25 (441) 2005 03 21
 (732) „Angel” Anna Gołębiowska, Edyta Skutnicka, Białystok, PL.
 (540)



(531) 27.5.1
 (510), (511) **25** odzież, bielizna, obuwie, nakrycia głowy.

(111) **192231** (220) 2004 12 06 (210) 288429
 (151) 2007 07 25 (441) 2005 03 21
 (732) „Angel” Anna Gołębiowska, Edyta Skutnicka, Białystok, PL.
 (540)



(531) 27.5.1
 (510), (511) **25** odzież, bielizna, obuwie, nakrycia głowy.

(111) **192232** (220) 2004 12 06 (210) 288442
 (151) 2007 07 25 (441) 2005 03 21
 (732) Fundacja imienia Rudolfa Steinera, Prądocin, PL.
 (540)



Kolor znaku: żółty, czarny, zielony, ciemnozielony, niebieski, biały
 (531) 6.7.25, 6.19.1, 25.1.5, 26.2.1, 27.5.1, 29.1.15
 (510), (511) **29** mięso, ryby, drób i dziczyzna, ekstrakty mięsne, owoce i warzywa konserwowane, suszone i gotowane, galaretki, konfitury, jaja, mleko i wyroby z mleka, konserwy mięsne, rybne, z owocami i z warzywami, pickle, **30** mąka i preparaty zbożowe, chleb, ciastka, wyroby cukiernicze i piekarnicze, słodycze, lody, miód, syrop z miodu, sosy do sałat, sosy do mięsa, przyprawy, lód do chłodzenia, **31** produkty rolnicze, ogrodnicze, leśne, ziarna, świeże owoce i warzywa, nasiona, rośliny i naturalne kwiaty, pasza dla zwierząt, słoń, ziemniaki, żywe zwierzęta.

(111) **192233** (220) 2005 01 13 (210) 289894
 (151) 2007 05 18 (441) 2005 04 18
 (732) „ŚNIEŻKA - INVEST” Sp. z o.o., Świebodzice, PL.
 (540) śnieżka trufetki

(510), (511) **30** wyroby cukiernicze trwałe, cukierki, karmelki, pomadki, czekolady, wyroby czekoladowane, drażetki, pralinki, słodycze.

(111) **192234** (220) 2005 02 07 (210) 290794
 (151) 2007 05 08 (441) 2005 05 16
 (732) KAREN NOTEBOOK Spółka Akcyjna, Warszawa, PL.
 (540)



Kolor znaku: czarny, czerwony
 (531) 24.17.1, 27.5.1, 29.1.1, 29.1.8
 (510), (511) **09** komputery, zwłaszcza notebooki, osprzęt komputerowy, dyski twarde, urządzenia współpracujące, sprzęt radiowy, telewizyjny, video, **11** elektryczny i elektroniczny sprzęt gospodarstwa domowego jak kuchenki mikrofalowe, miksery, mała ksera, **35** zgrupowanie dużych ilości towarów zwłaszcza wymienionych wyżej w celu umożliwienia klientom łatwego zapoznania się z towarami i dokonania transakcji i/lub zakupów.

(111) **192235** (220) 2005 02 18 (210) 291312
 (151) 2007 06 06 (441) 2005 05 30
 (732) Przedsiębiorstwo Usługowo Handlowe MISTRA Teresa Harmułowicz, Łomża, PL.
 (540) mistra

(510), (511) **35** badanie rynku, doradztwo specjalistyczne w sprawach działalności gospodarczej, ekspertyzy w działalności gospodarczej, opinie, sondaże, organizowanie wystaw lub targów w celach handlowych lub reklamowych, pokazy towarów, promocja sprzedaży stosowana dla osób trzecich, zaopatrzenie osób trzecich stosowane jako zakupy i sprzedaż produktów dla innych przedsiębiorstw, usługi umożliwiające odbiorcom dogodny wybór i zakup towarów w hurtowni z wyrobami budowlanymi, materiałami z tworzyw sztucznych, **39** dostarczanie towarów, magazynowanie, pakowanie produktów i towarów, składowanie, spedycja, transport i wyładunek odpadów.

(111) **192236** (220) 2005 03 02 (210) 291906
 (151) 2007 07 26 (441) 2005 06 13
 (732) WYDAWNICTWO ERA Sp. z o.o., Straszyn k/Gdańska, PL.

(540)



Kolor znaku: biały, czerwony

(531) 26.4.1, 27.5.1, 29.1.12

(510), (511) **09** dyski magnetyczne kompaktowe, dyski magnetyczne kompaktowe - nośniki danych, dyski nagrane dźwiękiem, dyski optyczne, dyskiety, kasety wideo, taśmy wideo, programy komputerowe - software ładowalny, **16** afisze, atlasy, broszury, czasopisma, periodyki, wyroby intoligatorskie, książki, gazety, mapy, materiały do nauczania, artykuły papierniczne, plakaty, podręczniki, zeszyty, **41** edukacja, informacja o edukacji, publikowanie książek, obsługa publikacji elektronicznych on-line, publikacja elektroniczna on-line książek i periodyków, publikowanie książek, publikowanie tekstów innych niż teksty reklamowe, organizowanie i prowadzenie kursów, szkoleń, sympozjów.

(111) **192237** (220) 2005 03 04 (210) 291982

(151) 2007 04 13 (441) 2005 06 13

(732) CONTIEUR Sp. z o.o., Nowa Wieś, PL.

(540) 2 YOU

(510), (511) **03** kosmetyki pielęgnacyjne i upiększające, wody toaletowe, perfumy, olejki eteryczne, środki do pielęgnacji włosów i skóry głowy, dezodoranty osobiste, środki do czyszczenia i pielęgnacji zębów, mydła, sole kąpielowe, preparaty do golenia, preparaty do mycia i kąpieli, preparaty do opalania.

(111) **192238** (220) 2005 03 04 (210) 292005

(151) 2007 03 20 (441) 2005 06 13

(732) Gdańskie Zakłady Nawozów Fosforowych Grupa Kapitałowa CIECH Sp. z o.o., Gdańsk, PL.

(540)



Kolor znaku: biały, niebieski, zielony

(531) 25.5.25, 26.4.1, 26.11.1, 29.1.3, 29.1.4

(510), (511) **01** produkty chemiczne do celów przemysłowych, fotograficznych, naukowych, rolnych, ogrodniczych, szkółkarskich, leśnych, rekultywacyjnych, nawozy sztuczne i ich podstawowe komponenty, chemiczne środki gaśnicze, chemiczne środki konserwacyjne ogólnego przeznaczenia oraz specjalnie przeznaczone do konserwowania żywności, garbniki, kleje przemysłowe i ich komponenty, kwasy nieorganiczne surowe, związki chemiczne jako komponenty do środków ochrony roślin, pestycydy, insektycydy, **02** chemiczne środki powłokotwórcze, barwniki syntetyczne, chemiczne środki antykorozyjne, konserwanty do drewna, bejce, żywice naturalne i syntetyczne, **03** chemiczne preparaty odtłuszczające i neutralizatory, mydła i nie będaące mydłami środki chemiczne stosowane w pralnictwie, sole i inne środki bielące i wywabiające, chemiczne środki sanitarne i ich podstawowe komponenty, **04** oleje, tłuszcze i łoje przemysłowe inne niż opałowe i napędowe, lanolina, smary przemysłowe, chemiczne środki pyłochłonne i podpałki, woski techniczne inne niż kosmetyczne, **05** chemiczne preparaty weterynaryjne i hodowlane zapobiegawczo - profilaktyczne oraz ich podstawowe komponenty, chemiczne środki chwastobójcze, kwasy techniczne gdzie indziej nie wymienione, sterydy hodowlane i pestycydy oraz ich komponenty, **16** stanowiące przedmiot oferty afisze, ulotki, foldery, reklamy, wydruki, recepty, prospekty, bilbordy, plakaty, papiery opakowaniowe i reklamowe, fiszki, broszury, książki, instrukcje technologiczne, oraz inne nie wymienione wydawnictwa w tematyce związanej z chemizacją rolnictwa, ochrona naturalnego środowiska i agrokultura, **17** che-

miczne półprodukty i produkty sporządzone z żywic syntetycznych lub z użyciem żywic syntetycznych jako składnika podstawowego, jako komponenty na potrzeby chemizacji rolnictwa, ochrony naturalnego środowiska i agrokultury, **30** melasy i mączki ziemniaczane oraz inne mączki organiczne pochodzenia roślinnego lub zwierzęcego jako komponenty nawozów organicznych lub hybrydowych dla potrzeb chemizacji rolnictwa i agrokultury, **35** eksport, import, reklama oraz zgrupowanie różnych towarów z zakresu chemii przemysłowej dla potrzeb chemizacji rolnictwa, ochrony naturalnego środowiska człowieka i agrokultury, pozwalające wygodnie je oglądać i nabywać w ofercie hurtowej lub wysyłkowej, w składzie fabrycznym, w witrynie internetowej oraz sprzedaży bezpośredniej, doradztwo gospodarcze w zakresie chemizacji rolnictwa, agrokultury i ochrony naturalnego środowiska, **39** usługi cumowania i obsługi portowej statków towarowych, dostarczanie i dystrybucja oraz magazynowanie, konfekcjonowanie i przewóz środkami komunikacji lądowej chemicznych wytworów i komponentów dla potrzeb chemizacji rolnictwa, ochrony naturalnego środowiska człowieka i agrokultury, **40** uzdatnianie, sortowanie, apretuowanie, zaprawianie, rekondycjonowanie, obróbka UHT, uszlachetnianie nawozów sztucznych nieorganicznych i podstawowych komponentów do nich, **41** organizowanie i prowadzenie kursokonferencji, szkoleń i podobnego typu zgromadzeń edukacyjno-popularyzatorskich w tematyce chemizacji rolnictwa, agrokultury i ochrony naturalnego środowiska, **42** doradztwo w sprawach aplikacji produktów chemizacji rolnictwa, opracowywanie opinii i ekspertyz w tematyce chemizacji rolnictwa, agrokultury i ochrony naturalnego środowiska człowieka.

(111) **192239** (220) 2005 03 14 (210) 292371

(151) 2007 06 18 (441) 2005 06 27

(732) WAMAR - SOSENKA S.C. - Marian Jaśkowiak, Ryszard Kufel, Gądkki, PL.

(540)



Kolor znaku: zielony, czarny, czerwony

(531) 5.1.1, 27.5.1, 29.1.12

(510), (511) **19** boazeria, tarcica, deski, drewniane klepki podłogowe, drewno budowlane, drewno obrobione, drewno po częściowej obróbce, niemetalowe płyty do drzwi, listewki boazeryjne, łąty drewniane, klepki drewniane, deski podłogowe, schody drewniane, płyty klejone z litego drewna, **20** półki meblowe, regały drewniane, ścianki boazeryjne do mebli, drzwi do mebli, drewno na łóżka, etażerki, palety transportowe, palety załadownicze, palety do transportu wewnętrznego, skrzynie, parapety.

(111) **192240** (220) 2005 03 15 (210) 292472

(151) 2007 07 03 (441) 2005 06 27

(732) Kuchnia Staropolska „U Babci Maliny” Robert Dariusz Wąsowicz, Kraków, PL.

(540)



Kolor znaku: zielony, czerwony, żółty, brązowy

(531) 2.3.1, 7.3.2, 27.5.1, 29.1.14

(510), (511) **43** restauracje, restauracje samoobsługowe, kafeterie, kawiarnie, bary szybkiej obsługi, snack-bary, stołówki, przygotowywanie dań żywnościowych i napojów na zamówienie oraz ich dostawa (catering).

(111) **192241** (220) 2005 03 16 (210) 292553
(151) 2007 05 09 (441) 2005 06 27
(732) Ziębińska Maria i Ziębiński Stanisław „ICE-MASTRY”
Spółka Jawna, Czaniec, PL.
(540) lodolód

(510), (511) **30** lody, lody spożywcze, lody spożywcze w proszku, sorbety jako lody, torty lodowe, rolady lodowe, jogurt mrożony, napoje chłodzące na bazie czekolady, napoje chłodzące na bazie kakao, napoje chłodzące na bazie kawy, napoje chłodzące na bazie herbaty, mrożone wyroby mączne, mrożone pierogi, kluski i pizza, schłodzone desery, pianki i musy, ciasta mrożone, ciasta i wyroby cukiernicze, słodczyce, cukierki, środki wiążące do lodów spożywczych, biszkopoty, chałwa, czekolada, herbatniki, herbatniki petit-beurre, galaretki owocowe, jadalne ozdoby do ciast, pierniki, placki, pomadki, pralinki, ekstrakt do celów spożywczych, sód do herbatników, suchary, syrop cukrowy do celów spożywczych.

(111) **192242** (220) 2005 04 01 (210) 293202
(151) 2007 04 27 (441) 2005 07 11
(732) PERŁA - BROWARY LUBELSKIE S.A., Lublin, PL.
(540)



Kolor znaku: czerwony, zielony, biały, złoty

(531) 3.4.11, 5.13.7, 24.1.5, 29.1.14

(510), (511) **31** sód, **32** piwo, wyciąg chmielowy do wytwarzania piwa, wody mineralne, napoje bezalkoholowe, syropy i esencje do napojów, soki owocowe, warzywne, napoje witaminizowane, **33** napoje alkoholowe, **35** usługi reklamowe z wykorzystaniem wszystkich metod słownych, dźwiękowych, oraz technik audiowizualnych, organizacja wystaw, targów i konkursów w celach handlowych i reklamowych, **41** usługi w zakresie organizowania imprez informacyjnych, muzycznych, rozrywkowych, artystycznych, naukowych, kulturalnych, sportowych, rekreacyjnych, plenerowych, konkursów, festiwa-
li, pokazów z wykorzystaniem wszystkich metod słownych, dźwiękowych oraz technik audiowizualnych.

(111) **192243** (220) 2005 04 01 (210) 293206
(151) 2007 04 27 (441) 2005 07 11
(732) PERŁA - BROWARY LUBELSKIE S.A., Lublin, PL.
(540)



Kolor znaku: czerwony, złoty, biały, czarny, zielony

(531) 3.4.11, 5.13.7, 24.1.5, 27.5.1, 29.1.14

(510), (511) **31** sód, **32** piwo, wyciąg chmielowy do wytwarzania piwa, wody mineralne, napoje bezalkoholowe, syropy i esencje do napojów, soki owocowe, warzywne, napoje witaminizowane, **33** napoje alkoholowe, **35** usługi reklamowe z wykorzystaniem wszystkich metod słownych, dźwiękowych, oraz technik audiowizualnych, organizacja wystaw, targów i konkursów w celach handlowych i reklamowych, **41** usługi w zakresie organizowania imprez informacyjnych,

muzycznych, rozrywkowych, artystycznych, naukowych, kulturalnych, sportowych, rekreacyjnych, plenerowych, konkursów, festiwa-
li, pokazów z wykorzystaniem wszystkich metod słownych, dźwiękowych oraz technik audiowizualnych.

(111) **192244** (220) 2005 04 01 (210) 293207
(151) 2007 04 27 (441) 2005 07 11
(732) PERŁA - BROWARY LUBELSKIE S.A., Lublin, PL.
(540)



Kolor znaku: czerwony, złoty, biały, czarny

(531) 3.4.11, 5.13.7, 9.1.10, 24.1.5, 27.5.1, 29.1.14

(510), (511) **31** sód, **32** piwo, wyciąg chmielowy do wytwarzania piwa, wody mineralne, napoje bezalkoholowe, syropy i esencje do napojów, soki owocowe, warzywne, napoje witaminizowane, **33** napoje alkoholowe, **35** usługi reklamowe z wykorzystaniem wszystkich metod słownych, dźwiękowych, oraz technik audiowizualnych, organizacja wystaw, targów i konkursów w celach handlowych i reklamowych, **41** usługi w zakresie organizowania imprez informacyjnych, muzycznych, rozrywkowych, artystycznych, naukowych, kulturalnych, sportowych, rekreacyjnych, plenerowych, konkursów, festiwa-
li, pokazów z wykorzystaniem wszystkich metod słownych, dźwiękowych oraz technik audiowizualnych.

(111) **192245** (220) 2005 04 01 (210) 293208
(151) 2007 04 27 (441) 2005 07 11
(732) PERŁA - BROWARY LUBELSKIE S.A., Lublin, PL.
(540)



Kolor znaku: czerwony, złoty, biały

(531) 9.1.10, 27.5.1, 29.1.13

(510), (511) **31** sód, **32** piwo, wyciąg chmielowy do wytwarzania piwa, wody mineralne, napoje bezalkoholowe, syropy i esencje do napojów, soki owocowe, warzywne, napoje witaminizowane, **33** napoje alkoholowe, **35** usługi reklamowe z wykorzystaniem wszystkich metod słownych, dźwiękowych, oraz technik audiowizualnych, organizacja wystaw, targów i konkursów w celach handlowych i reklamowych, **41** usługi w zakresie organizowania imprez informacyjnych, muzycznych, rozrywkowych, artystycznych, naukowych, kulturalnych, sportowych, rekreacyjnych, plenerowych, konkursów, festiwa-
li, pokazów z wykorzystaniem wszystkich metod słownych, dźwiękowych oraz technik audiowizualnych.

(111) **192246** (220) 2005 04 01 (210) 293209
(151) 2007 04 27 (441) 2005 07 11
(732) PERŁA - BROWARY LUBELSKIE S.A., Lublin, PL.
(540)



Kolor znaku: czerwony, czarny, biały, złoty

(531) 3.4.11, 5.13.7, 24.1.5, 29.1.14

(510), (511) **31** słód, **32** piwo, wyciąg chmielowy do wytwarzania piwa, wody mineralne, napoje bezalkoholowe, syropy i esencje do napojów, soki owocowe, warzywne, napoje witaminizowane, **33** napoje alkoholowe, **35** usługi reklamowe z wykorzystaniem wszystkich metod słownych, dźwiękowych oraz technik audiowizualnych, organizacja wystaw, targów i konkursów w celach handlowych i reklamowych, **41** usługi w zakresie organizowania imprez informacyjnych, muzycznych, rozrywkowych, artystycznych, naukowych, kulturalnych, sportowych, rekreacyjnych, plenerowych, konkursów, festiwali, pokazów z wykorzystaniem wszystkich metod słownych, dźwiękowych oraz technik audiowizualnych.

(111) **192247** (220) 2005 04 05 (210) 293337
 (151) 2007 08 03 (441) 2005 07 11
 (732) Unilever N.V., Rotterdam, NL.
 (540)



Kolor znaku: zielony w odcieniach, żółty w odcieniach, biały, czerwony, niebieski, czarny
 (531) 1.3.2, 7.1.5, 24.3.1, 25.1.15, 27.5.1, 29.1.15
 (510), (511) **30** herbata.

(111) **192248** (220) 2005 04 05 (210) 293338
 (151) 2007 08 03 (441) 2005 07 11
 (732) Unilever N.V., Rotterdam, NL.
 (540)



Kolor znaku: zielony w odcieniach, żółty w odcieniach, biały, czerwony, zielony, czarny, biały
 (531) 1.3.2, 7.1.5, 24.3.1, 25.1.15, 27.5.1, 29.1.15
 (510), (511) **30** herbata.

(111) **192249** (220) 2005 04 17 (210) 293804
 (151) 2007 06 27 (441) 2005 07 25

(732) Zakład Szybowcowy „Jeżów” Henryk Mynarski, Jeżów Sudecki, PL.
 (540)



Kolor znaku: niebieski, czarny, biały

(531) 18.5.1, 25.1.1, 27.5.1, 29.1.13
 (510), (511) **12** szybowce, śmigła i części zamienne do szybowców, **37** usługi obsługi, konserwacji i remontów szybowców, **39** usługi turystyczne i transportowe związane z szybowcami, **41** szkolenia szybowcowe, organizowanie zawodów sportowych.

(111) **192250** (220) 2005 04 28 (210) 294391
 (151) 2007 04 26 (441) 2005 08 08
 (732) Fabryka Kosmetyków MIRACULUM S.A., Kraków, PL.

(540) MIRACULUM HYDRA THERAPY
 (510), (511) **03** barwniki do celów kosmetycznych, depilatory, dezodoranty do użytku osobistego, ekstrakty kwiatowe do perfum, esencje eteryczne, farby do włosów, farbki do bielizny, kosmetyki, kosmetyki do pielęgnacji skóry i włosów, kremy po goleniu, kremy kosmetyczne, kremy do wybielania skóry, lakiery do paznokci, lakiery do włosów, lotony do celów kosmetycznych, maseczki kosmetyczne, maści do celów kosmetycznych, mleczko kosmetyczne, mydła, mydła dezodorujące, mydła toaletowe, mydła lecznicze, mydła zapachowe, odświeżacze do ust w aerozolu, olejki do celów kosmetycznych, olejki do celów perfumeryjnych, olejki do kąpieli, olejki eteryczne, olejki toaletowe, pasty do podłogi i mebli, pasty do obuwia, perfumy, pianka do golenia, płyny do kąpieli, płyny do pielęgnacji włosów, preparaty kosmetyczne do opalania się, preparaty do usuwania farby, pasty, proszki, płyny do zębów, płyny po goleniu, puder do makijażu, preparaty do makijażu, pomadki do ust, szampony, szminki, środki do prania, środki do czyszczenia zębów, talk kosmetyczny, tłuszcze do celów kosmetycznych, wata do celów kosmetycznych, woda utleniona do celów kosmetycznych, wazelina kosmetyczna, wody kolońskie, wody lawendowe, wody toaletowe, wody zapachowe, wosk do depilacji, wybielacze do celów kosmetycznych, wyroby perfumeryjne, wywabiacze plam, zestawy kosmetyków dla dzieci i dla dorosłych, zestawy kosmetyków dla kobiet i mężczyzn.

(111) **192251** (220) 2004 09 03 (210) 285070
 (151) 2007 04 25 (441) 2004 12 13
 (732) Barbara Klinkert, Siemianowice Śląskie, PL.; Peter Klinkert, Siemianowice Śląskie, PL.

(540) DT&OMNISCALE
 (510), (511) **05** masy dentystyczne, metale do odlewania szkieletów dentystycznych, kleje do protez dentystycznych, dentystyczne amalgamaty, cementy, mastyksy, materiały do odcisków, dentystyczne materiały ściernie, cement kostny do celów chirurgicznych i ortodontycznych, porcelana na protezy dentystyczne, wosk do modelowania do celów stomatologicznych, stopy dentystyczne ze złota, **10** wiertła dentystyczne, sztuczne szczęki, zęby sztuczne, dentystyczna aparatura i instrumenty, dentystyczne lustra, dentystyczne sztyfty, dentystyczne urządzenia do prześwietleń, rentgeny, dentystyczne protezy, **11** nadmuchowe systemy grzewcze, urządzenia i instalacje do wentylacji, klimatyzacji i ogrzewania zawarte w klasie 11, **35** marketing, reklama, promocja osób trzecich, badanie rynku i opinii publicznej, promocja sprzedaży dla osób trzecich, zgrupowanie na rzecz osób trzecich różnych towarów w tym: masy dentystyczne, metale do odlewania szkieletów dentystycznych, kleje do protez dentystycznych, kleje do protez dentystycznych, dentystyczne amalgamaty, cementy, mastyksy, materiały do odcisków, dentystyczne materiały ściernie, dentystyczne protezy, cement kostny do celów chirurgicznych i ortodontycznych, porcelana na protezy dentystyczne, wosk do mode-

lowania do celów stomatologicznych, stopy dentystyczne ze złota, wiertła dentystyczne, sztuczne szczęki, zęby sztuczne, dentystyczna aparatura i instrumenty, dentystyczne lustra, dentystyczne sztyfty, dentystyczne urządzenia do prześwietleń, rentgeny, nadmuchowe systemy grzewcze, urządzenia i instalacje do wentylacji, klimatyzacji i ogrzewania, tak aby umożliwić ich oglądanie i kupowanie w wygodnych warunkach, organizacja wystaw w celach handlowych lub reklamowych, **37** usługi instalacyjne i montażowe w zakresie urządzeń i instalacji do wentylacji, klimatyzacji i ogrzewania, oraz urządzeń, aparatury a także instalacji do stomatologii i protetyki stomatologicznej, **44** usługi dentystyczne i stomatologiczne.
(551) wspólne prawo ochronne

(111) **192252** (220) 2005 04 29 (210) 294452
(151) 2007 05 08 (441) 2005 08 08
(732) POLKOMTEL Spółka Akcyjna, Warszawa, PL.
(540) plus dla biznesu

(510), (511) **09** aparaty, przewody i słuchawki telefoniczne, automaty sprzedające i mechanizmy do urządzeń uruchamianych przez wrzucenie monety lub żetonu, kasy rejestrujące, komputery i sprzęt przetwarzający dane, magnetyczne nośniki danych, maszyny liczące, płyty (dyski) z nagraniami, urządzenia do gaszenia ognia, urządzenia do nagrywania, transmisji, reprodukcji danych, dźwięku lub obrazu, urządzenia i przyrządy naukowe, żeglarskie, geodezyjne, elektryczne, kinematograficzne, optyczne, wagowe, pomiarowe, sygnalizacyjne, kontrolne, do ratowania życia, do celów dydaktycznych, **35** usługi polegające na: rejestrowaniu, sporządzaniu odpisów, składzie, kompilacji, transmisji, transkrypcji, systematyzacji pisemnych informacji (komunikatów) oraz rejestrowaniu a także wykorzystaniu lub kompilacji danych matematycznych lub statystycznych oraz zarządzaniu zbiorami informatycznymi, usługi w zakresie: reklamy i działalności informacyjnej, badania rynku, telefonicznego udzielania informacji, organizacji wystaw lub targów handlowych i reklamowych, pośrednictwa w zawieraniu umów kupna-sprzedaży poprzez telefon i Internet, prowadzenie sprzedaży towarów: apaszki jedwabne, antystresery, baloniki, bandanki, banery, bezrękawniki, bloczki post-it, bluzy, bombki, breloczki, chorągiewki, clipboardy, czapki, daszki, długopisy, elektroniczne urządzenia do tłumaczeń językowych, elektroniczne urządzenia ze słownikiem, etui skórzane na długopisy, etui skórzane na wizytówki, fido-dido, flagi, galanteria odzieżowa damska i męska, galanteria skórzana, galanteria papierowa, joja, kalendarze, kalkulatory, kapelusze, karafki, konstrukcje dmuchane i balony, kosmetyczki, kosmetyki, koszulki polo, krawaty, krzeselka, kubki, kurtki, latawce, linijki, maskotki, materiały biurowe i szkolne, medale, pudełka, naklejki i nalepki, notesy, obrusy, odtwarzacze płyt kompaktowych i kaset, ołówki, opakowania na napoje, organizery, otwieracze do butelek, pałeczki chińskie, papiery pakowe, parasole, parasolki, parawany, para jedwabne, piłki, piórnik, plecaki, płotki, podkładki pod kubki, kieliszki i szklanki, podkładki pod mysz, pokrowce na telefony, pompony, portfele, postery, potykacze, radioodbiorniki, rękawiczki, ręczniki, sakwy rowerowe, sakwy podróżne, samochodowe osłony przeciwsłoneczne, siatki, skrobaczki do szyb, słodycze, standy, stroje dla personelu, szale, szaliki, świece, tablice, teczki skórzane, terkotki, termosy, tłumacze polsko-angielskie, torby i torebki, torciki, trąbki, t-shirty, wizytowniki, wody perfumowane i perfumy, worki żeglarskie, wyroby ze szkła i porcelany, zabawki, zegary ściennie, zegarki, znaczki z logo, **36** usługi w zakresie: pośrednictwa w zawieraniu umów ubezpieczeniowych poprzez telefon i Internet, sprawdzania stanu konta poprzez telefon i Internet, **38** usługi w zakresie: rozpowszechniania systemów przekazywania dźwięku i obrazu w łączności radiofonicznej, telegraficznej, telefonicznej, telefonii komórkowej, telefaksowej, w systemie cyfrowym, usługi w zakresie łączności: radiofonicznej, telegraficznej, telefonicznej, telefonii komórkowej i poprzez Internet, telefaksowej, ustalania taryf i opłat, obsługi satelitów i przekazów satelitarnych, organizowania systemów transmisyjnych, przesyłania dźwięku, obrazu i SMS-ów, usługi w zakresie: poczty elektronicznej, zleceń przywoławczych z zastosowaniem radia, telefonu lub innych środków komunikacji elektronicznej, usługi w zakresie prowadzenia: stacji radiowych, telewizyjnych oraz transmitowania dźwięku i obrazu, usługi w zakresie zbierania i przekazywania aktualności informacyjnych z wykorzystaniem: multimedii, urządzeń telekomunikacyjnych, usługi w zakresie wypożyczania telefonów, modemów i innych urządzeń telekomunikacyjnych, obsługa klientów przy wykorzystaniu sieci Internet, elektroniczny serwis informacji typu

on-line polegający na tworzeniu, prowadzeniu baz danych i udostępnianiu informacji z możliwością elektronicznego przyjmowania i przekazywania wiadomości, usługi telekomunikacyjne, a także usługi telekomunikacyjne on-line polegające na umożliwieniu: zlecenia usług, świadczenia usług, zawierania umów, umów pośrednictwa, umów ubezpieczeniowych, umów kupna-sprzedaży, umów kredytowych, umów bankowych oraz otwierania rachunków bankowych, dokonywania operacji bankowych, dostępu do konta bankowego, wykonywania umów, **41** usługi w zakresie nauczania poprzez telefon, Internet, radio i telewizję.

(111) **192253** (220) 2005 04 29 (210) 294453
(151) 2007 05 08 (441) 2005 08 08
(732) POLKOMTEL Spółka Akcyjna, Warszawa, PL.
(540)

plus dla biznesu

Kolor znaku: zielony, granatowy

(531) 27.5.1, 29.1.3, 29.1.4

(510), (511) **09** aparaty, przewody i słuchawki telefoniczne, automaty sprzedające i mechanizmy do urządzeń uruchamianych przez wrzucenie monety lub żetonu, kasy rejestrujące, komputery i sprzęt przetwarzający dane, magnetyczne nośniki danych, maszyny liczące, płyty (dyski) z nagraniami, urządzenia do gaszenia ognia, urządzenia do nagrywania, transmisji, reprodukcji danych, dźwięku lub obrazu, urządzenia i przyrządy naukowe, żeglarskie, geodezyjne, elektryczne, kinematograficzne, optyczne, wagowe, pomiarowe, sygnalizacyjne, kontrolne, do ratowania życia, do celów dydaktycznych, **35** usługi polegające na: rejestrowaniu, sporządzaniu odpisów, składzie, kompilacji, transmisji, transkrypcji, systematyzacji pisemnych informacji (komunikatów) oraz rejestrowaniu a także wykorzystaniu lub kompilacji danych matematycznych lub statystycznych oraz zarządzaniu zbiorami informatycznymi, usługi w zakresie: reklamy i działalności informacyjnej, badania rynku, telefonicznego udzielania informacji, organizacji wystaw lub targów handlowych i reklamowych, pośrednictwa w zawieraniu umów kupna-sprzedaży poprzez telefon i Internet, prowadzenie sprzedaży towarów: apaszki jedwabne, antystresery, baloniki, bandanki, banery, bezrękawniki, bloczki post-it, bluzy, bombki, breloczki, chorągiewki, clipboardy, czapki, daszki, długopisy, elektroniczne urządzenia do tłumaczeń językowych, elektroniczne urządzenia ze słownikiem, etui skórzane na długopisy, etui skórzane na wizytówki, fido-dido, flagi, galanteria odzieżowa damska i męska, galanteria skórzana, galanteria papierowa, joja, kalendarze, kalkulatory, kapelusze, karafki, konstrukcje dmuchane i balony, kosmetyczki, kosmetyki, koszulki polo, krawaty, krzeselka, kubki, kurtki, latawce, linijki, maskotki, materiały biurowe i szkolne, medale, pudełka, naklejki i nalepki, notesy, obrusy, odtwarzacze płyt kompaktowych i kaset, ołówki, opakowania na napoje, organizery, otwieracze do butelek, pałeczki chińskie, papiery pakowe, parasole, parasolki, parawany, para jedwabne, piłki, piórnik, plecaki, płotki, podkładki pod kubki, kieliszki i szklanki, podkładki pod mysz, pokrowce na telefony, pompony, portfele, postery, potykacze, radioodbiorniki, rękawiczki, ręczniki, sakwy rowerowe, sakwy podróżne, samochodowe osłony przeciwsłoneczne, siatki, skrobaczki do szyb, słodycze, standy, stroje dla personelu, szale, szaliki, świece, tablice, teczki skórzane, terkotki, termosy, tłumacze polsko-angielskie, torby i torebki, torciki, trąbki, t-shirty, wizytowniki, wody perfumowane i perfumy, worki żeglarskie, wyroby ze szkła i porcelany, zabawki, zegary ściennie, zegarki, znaczki z logo, **36** usługi w zakresie: pośrednictwa w zawieraniu umów ubezpieczeniowych poprzez telefon i Internet, sprawdzania stanu konta poprzez telefon i Internet, **38** usługi w zakresie: rozpowszechniania systemów przekazywania dźwięku i obrazu w łączności radiofonicznej, telegraficznej, telefonicznej, telefonii komórkowej, telefaksowej, w systemie cyfrowym, usługi w zakresie łączności: radiofonicznej, telegraficznej, telefonicznej, telefonii komórkowej i poprzez Internet, telefaksowej, ustalania taryf i opłat, obsługi satelitów i przekazów satelitarnych, organizowania systemów transmisyjnych, przesyłania dźwięku, obrazu i SMS-ów, usługi w zakresie: poczty elektronicznej, zleceń przywoławczych z zastosowaniem radia, telefonu lub innych środków komunikacji elektronicznej, usługi w zakresie prowadzenia: stacji radiowych, telewizyjnych oraz transmitowania dźwięku i obrazu, usługi w zakresie zbierania i przekazywania aktualności

informacyjnych z wykorzystaniem: multimediiów, urządzeń telekomunikacyjnych, usługi w zakresie wypożyczania telefonów, modemów i innych urządzeń telekomunikacyjnych, obsługa klientów przy wykorzystaniu sieci Internet, elektroniczny serwis informacji typu on-line polegający na tworzeniu, prowadzeniu baz danych i udostępnianiu informacji z możliwością elektronicznego przyjmowania i przekazywania wiadomości, usługi telekomunikacyjne, a także usługi telekomunikacyjne on-line polegające na umożliwieniu: zlecenia usług, świadczenia usług, zawierania umów, umów pośrednictwa, umów ubezpieczeniowych, umów kupna-sprzedaży, umów kredytowych, umów bankowych oraz otwierania rachunków bankowych, dokonywania operacji bankowych, dostępu do konta bankowego, wykonywania umów, **41** usługi w zakresie nauczania poprzez telefon, Internet, radio i telewizję.

(111) **192254** (220) 2005 05 02 (210) 294525
 (151) 2007 07 17 (441) 2005 08 08
 (732) „INTERAGRA”, Poznań, PL.
 (540)



Kolor znaku: żółty, zielony i jego odcienie
 (531) 26.13.25, 27.5.1, 29.1.12
 (510), (511) **32** napoje bezalkoholowe, woda gazowana.

(111) **192255** (220) 2005 05 03 (210) 294552
 (151) 2007 07 23 (441) 2005 08 08
 (732) „BIGA-STAL” Piotr Bicz Spółka Jawna, Rudawa, PL.
 (540)



Kolor znaku: czarny, zielony
 (531) 26.11.1, 27.5.1, 29.1.12
 (510), (511) **06** druty, elementy metalowe stolarki budowlanej, metalowe materiały budowlane, konstrukcje metalowe i ich części, zamki i zawiasy, wyroby z drutu, pojemniki metalowe, kontenery, pokrycia dachowe, **35** zgrupowanie na rzecz osób trzecich pozwalający nabywcy wygodnie je oglądać kupować w sklepie lub hurtowni z artykułami branży przemysłowej w tym artykułami ze stali, wszelkimi budowlanymi półproduktami i odpadami pochodzenia nierolniczego, złomem, agencja reklamowa, agencje: importowo - eksportowe, przedstawicielstwo handlowe podmiotów zagranicznych w kraju, **37** usługi budowlane związane ze wznoszeniem i generalnym wykonawstwem obiektów różnych typów oraz ich całkowitym wykończeniem, wznoszenie konstrukcji stalowych, usługi developerskie, serwis maszyn i urządzeń, **40** cięcie blachy, obróbka metali.

(111) **192256** (220) 2005 05 06 (210) 294633
 (151) 2007 05 11 (441) 2005 08 08
 (732) CSR ACTIVE Piotr Leciejewski, Szczecin, PL.
 (540)



Kolor znaku: żółty, niebieski, biały
 (531) 2.1.25, 26.3.1, 27.5.1, 29.1.13

(510), (511) **35** doradztwo specjalistyczne w sprawach działalności gospodarczej, pomoc w zarządzaniu działalnością gospodarczą, **41** prowadzenie kursów edukacyjnych z zakresu rozwoju wewnętrznego np. joga i jej pochodne, kursy i szkolenia w zakresie: aerobic, kulturystyka, samoobrona, pływanie, jeździectwo, gry sportowe, nauka tańca, kultura fizyczna, prowadzenie siłowni, kluby ochrony zdrowia, rozrywka, organizowanie zawodów sportowych, organizowania obozów sportowych, organizowanie konkursów edukacyjnych lub rozrywkowych, organizowanie konkursów piękności, usługi związane z organizowaniem i prowadzeniem dyskotek, **44** fizykoterapia, masaż, salony fryzjerskie, salony kosmetyczne, sauna, solaria.

(111) **192257** (220) 2005 05 06 (210) 294644
 (151) 2007 07 09 (441) 2005 08 08
 (732) Europejska Akademia Fotografii, Izabela Jaroszewska, Warszawa, PL.
 (540)



Kolor znaku: biały, niebieski
 (531) 26.2.1, 27.5.1, 29.1.12
 (510), (511) **41** usługi edukacyjne.

(111) **192258** (220) 2005 05 18 (210) 295205
 (151) 2007 07 26 (441) 2005 08 22
 (732) Warszawskie Zakłady Farmaceutyczne Polfa S.A., Warszawa, PL.
 (540) VENNAN
 (510), (511) **05** wyroby farmaceutyczne.

(111) **192259** (220) 2005 05 19 (210) 295295
 (151) 2007 07 16 (441) 2005 08 22
 (732) „OGRODY ŚWIATA” S.C. Monika i Sławomir Malczewscy, Warszawa, PL.
 (540)



Kolor znaku: zielony, czarny
 (531) 1.5.2, 27.5.1, 29.1.13
 (510), (511) **44** usługi w zakresie projektowania ogrodów i ogrodnictwa krajobrazowego.

(111) **192260** (220) 2005 05 24 (210) 295527
 (151) 2007 05 29 (441) 2005 09 05
 (732) LPP TEX SA, Gdynia, PL.
 (540) HOME&YOU

(510), (511) **04** materiały oświetleniowe, świece, **11** oprawy oświetleniowe, lampki nocne, **16** obrazy, **20** barki meblowe ruchome, półki biblioteczne, szkatułki na biżuterię, stojaki do butelek, stojaki na czasopisma, osprzęt do drzwi i okien niemetalowy, figurki z drewna, wosku, gipsu lub tworzyw sztucznych, gabloty meblowe, karnisze do zasłon, kojce i kolebki dla dzieci, wyroby koszykarskie, krzesła, kwietniki, legowiska dla zwierząt domowych, skrzynki na listy niemetalowe i niemurwane, lustra, łóżka, maty wyjmowane do zlewów, meble, ramy do obrazów, wieszaki na odzież, pojemniki do pakowania z tworzyw sztucznych, podpórki do roślin, pościel (poza bielizną pościelową), kołdry, poduszki, jaśki, pudełka drewniane lub z tworzyw sztucznych, wachlarze, **21** suszarki, klamerki i zapinki do

bielizny, butelki i otwieracze do butelek, cedzaki i durszlaki kuchenne, wyroby ceramiczne i szklane dla gospodarstwa domowego, deski do krojenia w kuchni, kosze do chleba, łopatki i formy do ciast, cukiernice nie z metali szlachetnych, czajniki i czajniczki nieelektryczne, czary nie z metali szlachetnych, ręczne narzędzia do czyszczenia, ściereczki, pakuły i odpady wełniane do czyszczenia, deski do prasowania, doniczki na kwiaty i osłony nie z papieru, dozowniki mydła, papieru toaletowego i ręczników papierowych, trzepaczki do dywanów, dzbanki, fajans, figurki z porcelany, terakoty i szkła, formy i foremki kuchenne, garnki, rondle, patelnie kuchenne i pokrywki do nich, gąbki toaletowe, gąsiorzy, przybory do użytku w gospodarstwie domowym nie z metali szlachetnych, serwisy do herbaty i kawy nie z metali szlachetnych, sitka i zaparzaczkę do herbaty i kawy nie z metali szlachetnych, ircha do czyszczenia, kieliszki do jajek, świeczniki nie z metali szlachetnych, młynki do kawy ręczne, klatki dla zwierząt i ptaków domowych, klosze do przykrywania żywności, korkociągi, przybory kosmetyczne, koszyki piknikowe, koziołki pod sztucę na stół, wyroby kryształowe, kubki nie z metali szlachetnych, kubły i kosze, w tym na śmieci, kufle do piwa, pojemniki kuchenne, w tym na żywność, łapki na muchy, łopatki do ciast, miski, mopy, naczynia ceramiczne, wanienki i nocniki dla dzieci, ręczne wyciskacze do owoców, talerze do owoców, talerze papierowe, pędzle, zraszacze do podlewania roślin, ścierki do mycia podłóg, porcelana, półki na przyprawy nie z metali szlachetnych, półmiski do jarzyn, przesiewacze i sита do gospodarstwa domowego, przybory kuchenne nieelektryczne, zestawy do przypraw, pucharki na owoce, pałapki na gryzienie, rękawice do prac domowych i ogrodniczych, salaterki nie z metali szlachetnych, serwetniki nie z metali szlachetnych, spryskiwacze dla gospodarstwa domowego, wyroby szczotkarskie dla gospodarstwa domowego, dzieła sztuki z porcelany, terakoty i szkła, tace do użytku domowego nie z metali szlachetnych, przybory toaletowe, wazony nie z metali szlachetnych, wazy do zup, **24** tkaniny bawełniane, bielizna domowa, materiały na bieliznę osobistą, bielizna pościelowa, bielizna stołowa tekstylna, bieżniki stołowe, chorągiewki, flagi i sztandary niepapierowe, chusteczki do nosa tekstylne, dzianina, etykiety z materiału, filc, narzuty, kapy i koce na łóżka, bielizna kąpielowa z wyjątkiem odzieży, kotary na drzwi, koce i narzuty na łóżka, pokrycia na materace, poszewki, moskitiery, obicia ścienne z materiałów tekstylnych, obrusy na stół, pledy podróżne, pokrowce ochronne na meble, ręczniki tekstylne, rękawice toaletowe, ściereczki do osuszania naczyń, **25** odzież, fartuchy kuchenne, **26** artykuły pasmanteryjne, poduszki na igły, **27** dywany, maty, dywaniki łazienkowe.

(111) **192261** (220) 2005 06 02 (210) 295847
 (151) 2007 04 25 (441) 2005 09 05
 (732) HOSSA Spółka z o.o., Toruń, PL.
 (540)

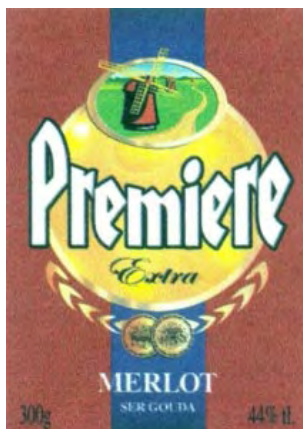

Kolor znaku: żółty, biały, czarny, czerwony, zielony, granatowy, bordowy
 (531) 6.19.15, 24.5.5, 26.1.1, 26.1.2, 26.4.2, 27.5.1, 29.1.15
 (510), (511) **29** sery.

(111) **192262** (220) 2005 06 02 (210) 295848
 (151) 2007 05 04 (441) 2005 09 05
 (732) HOSSA Spółka z o.o., Toruń, PL.

(540)



Kolor znaku: bordowy, biały, żółty, czarny
 (531) 24.5.1, 25.1.1, 26.11.1, 27.5.1, 29.1.14
 (510), (511) **29** sery.

(111) **192263** (220) 2005 06 03 (210) 295914
 (151) 2007 05 09 (441) 2005 09 05
 (732) Zakład Usług Pralniczych „PRAWOL” S.C. Alicja Wolska, Jerzy Wolski, Warszawa, PL.
 (540)



Kolor znaku: granatowy, biały, zielony
 (531) 24.17.21, 26.1.1, 26.4.1, 27.5.1, 29.1.13
 (510), (511) **37** pranie, pranie bielizny, pranie bielizny pościelowej, pranie na sucho, **40** pranie tkanin.

(111) **192264** (220) 2005 06 10 (210) 296324
 (151) 2007 08 01 (441) 2005 09 19
 (732) Przedsiębiorstwo Produkcyjno-Handlowe „OPTIM”
 Spółka Jawna Jacek Karpiński, Leszek Cieślak, Dobra, PL.
 (540)



(531) 26.4.4, 26.13.25, 27.5.1
 (510), (511) **18** torby, torby na ubrania, torby turystyczne, torby podróżne, torby sportowe, plecaki, plecaki turystyczne i sportowe, siatki na zakupy, torebki, walizy, **25** odzież, obuwie, nakrycia głowy, wyroby pończosnicze, skarpety, getry, odzież sportowa dla dorosłych i dzieci, bielizna, obuwie sportowe, **28** sprzęt i artykuły sportowe i gimnastyczne zawarte w klasie 28, w szczególności piłki, rękawice sportowe oraz ochraniacze sportowe.

(111) **192265** (220) 2005 06 10 (210) 296325
 (151) 2007 08 01 (441) 2005 09 19
 (732) Przedsiębiorstwo Produkcyjno-Handlowe „OPTIM”
 Spółka Jawna Jacek Karpiński, Leszek Cieślak, Dobra, PL.
 (540)



Kolor znaku: biały, pomarańczowy
 (531) 26.4.2, 26.4.4, 26.13.25, 27.5.1, 29.1.1, 29.1.6

(510), (511) **18** torby, torby na ubrania, torby turystyczne, torby podróżne, torby sportowe, plecaki, plecaki turystyczne i sportowe, siatki na zakupy, torebki, walizy, **25** odzież, obuwie, nakrycia głowy, wyroby pończosnicze, skarpety, getry, odzież sportowa dla dorosłych i dzieci, bielizna, obuwie sportowe, **28** sprzęt i artykuły sportowe i gimnastyczne zawarte w klasie 28, w szczególności piłki, rękawice sportowe oraz ochraniacze sportowe.

(111) **192266** (220) 2005 06 20 (210) 296702
 (151) 2007 07 27 (441) 2005 10 03
 (732) Chemiczna Spółdzielnia Inwalidów „ARA”, Szczecin, PL.
 (540)



Kolor znaku: czarny, czerwony, niebieski, żółty, zielony, biały
 (531) 3.7.15, 7.1.8, 7.1.24, 27.5.1, 29.1.15

(510), (511) **03** preparaty antystatyczne do celów domowych, środki chemiczne do ożywiania kolorów do użytku domowego stosowane jako barwniki przypraniu, pasty do butów, preparaty do czyszczenia, środki do czyszczenia glazury, preparaty do czyszczenia rur odpływowych, środki do konserwacji skóry, preparaty do mycia do użytku domowego, pasty do podłogi i mebli, preparaty do zmywania pasty do podłogi, kremy i preparaty do polerowania, preparaty do usuwania rdzy i kamienia, płyny do spryskiwania szyb, preparaty do szorowania podłóg, wosk do parkietów.

(111) **192267** (220) 2005 06 20 (210) 296724
 (151) 2007 07 31 (441) 2005 10 03
 (732) Przedsiębiorstwo Usług Naukowo-Technicznych „PRO NOVUM” Spółka z o.o., Katowice, PL.
 (540)

DIAGNOSTYKA PRO

(531) 27.5.1
 (510), (511) **42** usługi i badania naukowe i techniczne, usługi projektowe oraz prace badawczo-rozwojowe z zakresu urządzeń energetycznych, analiza i badania przemysłowe w dziedzinie nauk przyrodniczych i technicznych, usługi dotyczące oprogramowania komputerowego.

(111) **192268** (220) 2005 06 23 (210) 296896
 (151) 2007 05 30 (441) 2005 10 03
 (732) WAWEL S.A., Kraków, PL.
 (540) Słodki Wawel

(510), (511) **30** wyroby cukiernicze i czekoladowe, słodczyce, czekolady, czekoladki, czekoladki nadziewane, ciastka, cukierki, pastylki i draże, lizaki, wafle i wafelki, batony, chałwa, napoje na bazie czekolady, napoje na bazie kakao, napoje na bazie kawy, galaretki owocowe, galaretki w czekoladzie, galaretki w cukrze, rodzyнки i orzeszki w czekoladzie, **35** zgrupowanie na rzecz osób trzecich różnych towarów obejmujących wyroby cukiernicze i czekoladowe oraz słodczyce, pozwalające nabywcy wygodnie je oglądać i kupować w sklepach oraz na stronie internetowej, marketing, reklama w środkach masowego przekazu, rozpowszechnianie materiałów reklamowych.

(111) **192269** (220) 2005 06 24 (210) 296984
 (151) 2007 08 06 (441) 2005 10 03
 (732) ADRION TRADE Spółka z o.o., Warszawa, PL.

(540)



Kolor znaku: biały, niebieski

(531) 26.3.1, 26.4.1, 26.5.1, 26.5.18, 27.5.1, 29.1.4, 29.1.6
 (510), (511) **03** olejki aromatyczne, barwniki do celów kosmetycznych, saszetki zapachowe, farby do brody, kosmetyki do brwi, chusteczki nasączone płynami kosmetycznymi, preparaty do czyszczenia, preparaty do demakijażu, preparaty do depilacji, depilatory, detergenty inne niż używane w procesach produkcyjnych oraz inne niż do celów medycznych, wyroby perfumeryjne, mydła, preparaty do usuwania farby, preparaty do golenia, ozdoby do celów kosmetycznych, preparaty kosmetyczne do kąpiel, kleje do przymocowywania sztucznych włosów, chemiczne produkty do ożywiania kolorów, maseczki kosmetyczne, mleczko kosmetyczne, preparaty kosmetyczne do odchudzania, kosmetyki, zestawy kosmetyczne, wazelina, kosmetyki dla zwierząt, kredki do oczu, preparaty do kręcenia włosów, kremy kosmetyczne, lakiery do paznokci, lotony do celów kosmetycznych, serwetki nasączone lotonami kosmetycznymi, maści do celów kosmetycznych, puder do makijażu, mascara, mieszaniny zapachowe, preparaty do mycia, neutralizatory do trwałej ondulacji, preparaty do odbarwiania, ołówki kosmetyczne, olejki do celów kosmetycznych, płyny do pielęgnacji włosów, pasty do ostrzenia przyborów do golenia, patyczki z watą do celów kosmetycznych, preparaty do pielęgnacji paznokci, sztuczne paznokcie, preparaty do pielęgnacji jamy ustnej nie do celów leczniczych, preparaty do polerowania, kosmetyki do opalania, przybory toaletowe, materiały przylepne do celów kosmetycznych, pumeks, preparaty kosmetyczne do rąk, rzęsy sztuczne, kleje do mocowania rąk sztucznych, preparaty do wybielania skóry, preparaty kosmetyczne do pielęgnacji skóry, szampony, szampony dla zwierząt domowych, szminki, sztuczne włosy, talk kosmetyczny, toniki kosmetyczne, środki do pielęgnacji włosów nie do celów leczniczych, wata do celów kosmetycznych, farby do włosów, lakiery do włosów, woda utleniona do celów kosmetycznych, środki myjące i piorące, perfumy, wody kolońskie, toaletowe środki sanitarne, **08** nożyczki do przycinania brody, etui na brzytwy, paski do ostrzenia brzytw, brzytwy elektryczne i nieelektryczne, cząłki do obcinania paznokci, pęsety do depilacji, zestawy do golenia, grzebienie jako narzędzia ręczne, zgrzebla jako narzędzia ręczne, zestawy do manicure, żelazka do marszczenia, maszynki do golenia elektryczne i nieelektryczne, narzędzia ręczne dla fryzjerstwa, noże, nożyce, przyrządy nożycowe ręczne, obcinacze, ostrza nożyc, przyrządy do ostrzenia, polerki do paznokci, pilniki do paznokci, gilotynki do paznokci, cząłki do obcinania paznokci, zestawy do pedicure, szczypce do depilacji, szczypce do wycinania skórek, pincety, aparaty do przekłuwania uszu, szczypce do rąk, scyzoryki, maszynki do strzyżenia, przybory ręczne do układania włosów nieelektryczne, maszynki do obcinania włosów elektryczne i nieelektryczne, żelazka do karbowania, żelazka nieelektryczne, narzędzia ręczne nieelektryczne, żyłtki, prostownice do włosów, żelazka do kręcenia włosów, **09** aparaty elektryczne do demakijażu, urządzenia diagnostyczne nie do celów medycznych, instalacje elektryczne, żelazka elektryczne, gniazdko, wtyczki i inne kontakty elektryczne, programy komputerowe, łokówki elektrotermiczne do włosów, łyżki do dozowania, meble laboratoryjne, neony reklamowe, tablice na ogłoszenia elektroniczne, etui na okulary, oprawki do okularów, sznurki do okularów, okulary przeciwsłoneczne, aparaty elektrotermiczne do ondulacji włosów, szkła optyczne, wyroby optyczne, przyrządy do mierzenia grubości skóry, termostaty, wskaźniki ilości, wskaźniki temperatury, **11** bojler, aparatura i instalacje chłodnicze, aparatura do dezodoryzacji nie do użytku osobistego, aparatura do dezynfekcji, dmuchawy, dozowniki środków odkażających w toaletach, instalacje do dystrybucji wody, dyfuzory, dyfuzory nawadniające kropelkowe, inhalatory, filtry powietrza do klimatyzacji, hydranty, sauny, aparaty do uzdatniania powietrza, kabiny natryskowe, kabiny przenośne do łaźni tureckich, urządzenia do kąpiel, koce podgrzewane elektrycznie nie do celów leczniczych, instalacje sanitarne, krany do umywalk, lampy elektryczne, lampy do układania włosów, lampy oświetleniowe, lampy ultrafioletowe do celów innych niż do celów leczniczych, aparatura chłodząca do napojów, instalacje i urządzenia do odświeżania, urządzenia elektryczne do ogrzewania, urządzenia do opalania się, osprzęt do wani, instalacje do wytwarzania pary, parowniki, armatura sanitarna, podgrzewacze, aparatura na gorące powietrze, aparatura do kąpie-

li w gorącym powietrzu, rozpylacze, instalacje do saun, sterylizatory, grzejniki do stóp, suszarki do bielizny elektryczne, suszarki do włosów, suszarki łazienkowe do rąk montowane przy umywalkach, suszarki powietrza, urządzenia i instalacje do suszenia, urządzenia do suszenia rąk przy umywalkach, dozowniki na środki dezynfekujące do toalet, świeczniki, żyrandole, termofory, wodotryski ozdobne, zbiorniki ciśnieniowe do wody, zlewozmywaki, urządzenia i instalacje do zmiekczenia wody, **20** szkatułki na biżuterię nie z metali szlachetnych, meble do salonów fryzjerskich, dekoracje przestawne, dozowniki stałe do ręczników niemetalowe, fotele fryzjerskie, gabloty, kanapy, kartoteki meblowe, kaseety drewniane lub z tworzyw sztucznych, komody, koźły, krzesła, lustra, ławy, tafle szklane na lustra, manekiny, osprzęt do mebli niemetalowy, wykończeniowe elementy plastikowe do mebli, meble metalowe, meble biurowe, podkładki nadmuchiwane powietrzem nie do celów leczniczych, parawany meblowe, pulpity, stoiska wystawowe, stoły do masażu, stoły, oprawy do szczotek, szelongi, szuflady, podnóżki, toaletki, umywalki przenośne, toaletki przenośne meblowe, wachlarze, wodne łóżka, wózki meblowe, zagłówki, wałki, zbiorniki niemetalowe i nie murywane, maty do zlewów, **21** wyjmowalne urządzenia rozpylające do aerozoli nie do celów medycznych, szczoteczki do brwi, buteleczki nie z metali szlachetnych, pojemniki dla gospodarstw domowych, narzędzia do czyszczenia uruchamiane ręcznie, ściereczki do czyszczenia, waciki do czyszczenia, aparaty do demakijażu nielektryczne, dozowniki ręczników papierowych, etui na grzebienie, gąbki toaletowe, gąbki do celów domowych, pędzle do golenia, grzebienie, grzebienie elektryczne, grzebienie o rzadko rozstawionych zębach, kosmetyczki na przybory toaletowe mocowane na stałe, przybory kosmetyczne nie zawarte w innych klasach, kubki nie z metali szlachetnych, kubły, kubły na śmieci, ściereczki do wycierania mebli, miseczki, miski, mydelniczki, dozowniki na mydło, naczynia ceramiczne, naczynia nie z metali szlachetnych, kosze na odpadki, oprawki do pędzli do golenia, szczoteczki do paznokci, rozpylacze perfum, podstawki pod żelazka, wanienki do prania, deski do prasowania, pudełka do pudru nie z metali szlachetnych, pudełka szklane, puszki do pudru, puderniczki nie z metali szlachetnych, rękawice do prac domowych, stoje szklane, spryskiwacze, przyrządy do spryskiwaczy, tace nie z metali szlachetnych, suszarki do bielizny, materiały do szrotkarstwa, szczecina zwierzęca, szczotki, naczynia ze szkła, szufelki lub urządzenia do zbierania okruszyn ze stołu, wiadra, włosie do produkcji szczotek, zgrzebła, **26** brody sztuczne, czepki do farbowania włosów, kokardy do włosów, szpilki do kręcenia włosów, koronkowe ozdoby, kwiaty sztuczne, lokówki papierowe, ozdoby do włosów, artykuły pasmanteryjne oprócz nici, peruki, pióra, pompony, siatki na włosy, spinki do włosów, szpilki do układania włosów, sztuczne wąsy, sztuczne włosy, treski z włosów, tupety, peruczki, wałki do włosów (inne niż narzędzia ręczne) nielektryczne, warkocze z włosów, wstążki do włosów, wsuwki do włosów.

(111) **192270** (220) 2005 06 30 (210) 297246
 (151) 2007 06 28 (441) 2005 10 03
 (732) „MALWA TEA” Wojciech Fabisiak, Lubiszyn, PL.
 (540)



Kolor znaku: zielony i odcienie, żółty i odcienie, biały, czerwony, czarny, szary
 (531) 5.3.11, 5.5.19, 5.7.11, 9.1.10, 11.3.1, 11.3.4, 25.1.15, 26.1.2, 27.5.1, 27.7.1, 29.1.15
 (510), (511) **30** herbaty, herbaty owocowe, herbaty ziołowe.

(111) **192271** (220) 2005 06 30 (210) 297247
 (151) 2007 06 28 (441) 2005 10 03

(732) „MALWA TEA” Wojciech Fabisiak, Lubiszyn, PL.
 (540)



Kolor znaku: zielony i odcienie, żółty i odcienie, biały, czerwony, czarny, fioletowy, szary
 (531) 5.3.11, 5.5.19, 9.1.10, 11.3.1, 11.3.4, 25.1.15, 26.1.2, 27.5.1, 27.7.1, 29.1.15
 (510), (511) **30** herbaty, herbaty owocowe, herbaty ziołowe.

(111) **192272** (220) 2005 06 30 (210) 297248
 (151) 2007 06 28 (441) 2005 10 03
 (732) „MALWA TEA” Wojciech Fabisiak, Lubiszyn, PL.
 (540)



Kolor znaku: zielony i odcienie, żółty i odcienie, biały, czerwony, czarny, pomarańczowy i odcienie, szary
 (531) 5.3.11, 5.5.19, 5.7.11, 9.1.10, 11.3.1, 11.3.4, 25.1.15, 26.1.2, 27.5.1, 27.7.1, 29.1.15
 (510), (511) **30** herbaty, herbaty owocowe, herbaty ziołowe.

(111) **192273** (220) 2005 06 30 (210) 297249
 (151) 2007 06 28 (441) 2005 10 03
 (732) „MALWA TEA” Wojciech Fabisiak, Lubiszyn, PL.
 (540)



Kolor znaku: czerwony i odcienie, niebieski i odcienie, granatowy, biały, zielony i odcienie, żółty i odcienie, pomarańczowy, brązowy i odcienie, czarny, różowy
 (531) 1.15.17, 5.3.11, 5.5.19, 5.7.8, 5.7.9, 5.7.11, 8.7.25, 25.1.15, 26.1.2, 27.5.1, 29.1.15
 (510), (511) **30** herbaty, herbaty owocowe, herbaty ziołowe.

(111) **192274** (220) 2005 06 30 (210) 297250
 (151) 2007 06 28 (441) 2005 10 03
 (732) „MALWA TEA” Wojciech Fabisiak, Lubiszyn, PL.
 (540)



Kolor znaku: zielony i odcienie, żółty i odcienie, biały, czerwony, czarny, szary
 (531) 1.1.1, 5.3.11, 5.5.19, 9.1.10, 11.3.1, 11.3.4, 25.1.15, 26.1.2, 27.5.1, 27.7.1, 29.1.15
 (510), (511) **30** herbaty, herbaty owocowe, herbaty ziołowe.

(111) **192275** (220) 2005 06 30 (210) 297251
 (151) 2007 06 28 (441) 2005 10 03
 (732) „MALWA TEA” Wojciech Fabisiak, Lubiszyn, PL.
 (540)



Kolor znaku: zielony i odcienie, żółty i odcienie, biały, czerwony, fioletowy, czarny, brązowy, szary
 (531) 5.3.11, 5.5.19, 5.7.9, 9.1.10, 11.3.1, 11.3.4, 25.1.15, 26.1.2, 27.5.1, 27.7.1, 29.1.15
 (510), (511) **30** herbaty, herbaty owocowe, herbaty ziołowe.

(111) **192276** (220) 2005 07 06 (210) 297449
 (151) 2007 07 20 (441) 2005 10 17
 (732) FABRYKA FARB I LAKIERÓW „ŚNIEŻKA” S.A., Lubzina, PL.
 (540) STOLKLEBER
 (510), (511) **01** kleje do celów przemysłowych.

(111) **192277** (220) 2005 07 18 (210) 297896
 (151) 2007 06 15 (441) 2005 10 31
 (732) BANK POLSKA KASA OPIEKI Spółka Akcyjna, Warszawa, PL.
 (540)



Kolor znaku: niebieski, szary, biały
 (531) 26.4.1, 27.5.1, 29.1.13
 (510), (511) **36** usługi w zakresie bankowości i finansów.

(111) **192278** (220) 2005 07 18 (210) 297897
 (151) 2007 06 15 (441) 2005 10 31

(732) BANK POLSKA KASA OPIEKI Spółka Akcyjna, Warszawa, PL.
 (540)

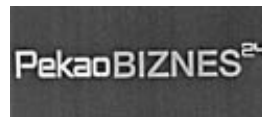

Kolor znaku: czarny, szary, biały
 (531) 26.4.1, 27.5.1, 29.1.13
 (510), (511) **36** usługi w zakresie bankowości i finansów.

(111) **192279** (220) 2005 07 18 (210) 297898
 (151) 2007 06 15 (441) 2005 10 31
 (732) BANK POLSKA KASA OPIEKI Spółka Akcyjna, Warszawa, PL.
 (540)



Kolor znaku: biały, niebieski, szary
 (531) 27.5.1, 29.1.12
 (510), (511) **36** usługi w zakresie bankowości i finansów.

(111) **192280** (220) 2005 07 18 (210) 297899
 (151) 2007 06 15 (441) 2005 10 31
 (732) BANK POLSKA KASA OPIEKI Spółka Akcyjna, Warszawa, PL.
 (540)



Kolor znaku: biały, czarny, szary
 (531) 27.5.1, 29.1.12
 (510), (511) **36** usługi w zakresie bankowości i finansów.

(111) **192281** (220) 2005 07 18 (210) 297914
 (151) 2007 06 15 (441) 2005 10 31
 (732) „Ch M” - Mikołaj Charkiewicz, Lewickie k/Białegostoku, PL.
 (540) CHARSTAB
 (510), (511) **10** chirurgiczne stabilizatory, aparatura i instrumenty medyczne.

(111) **192282** (220) 2005 07 18 (210) 297915
 (151) 2007 06 15 (441) 2005 10 31
 (732) „Ch M” - Mikołaj Charkiewicz, Lewickie k/Białegostoku, PL.
 (540) CHARFIX
 (510), (511) **10** aparatura i instrumenty medyczne i chirurgiczne.

(111) **192283** (220) 2005 07 28 (210) 298342
 (151) 2007 07 31 (441) 2005 10 31
 (732) HEDY EUROPE Spółka z ograniczoną odpowiedzialnością, Warszawa, PL.
 (540)



Kolor znaku: biały, niebieski
 (531) 27.5.1, 29.1.12
 (510), (511) **02** pojemniki z tuszem i tonery do drukarek i fotokoperek, **09** obudowy komputerowe, zasilacze komputerowe, kartridże do drukarek komputerowych, napełniacze do kartridży do drukarek komputerowych, monitory komputerowe, napędy dyskowe do komputerów, komputerowe pamięci, klawiatury komputerowe, myszy komputerowe, komputerowe zewnętrzne urządzenia peryferyjne, aparaty cyfrowe, kamery internetowe, napędy dyskowe, głośniki, urządzenia do odtwarzania dźwięku i obrazu, **16** taśmy nasączone tuszem do drukarek komputerowych.

(111) **192284** (220) 2005 07 30 (210) 298427
 (151) 2007 07 16 (441) 2005 10 31
 (732) AISKO Artur Jackowicz, Magdalenka, PL.

(540) AISKO

(510), (511) **09** alkoholomierze, analizatory powietrza, aparatura do analizy inna niż do celów medycznych, urządzenia do analizy gazu, koce strażackie, przyrządy pomiarowe, urządzenia pomiarowe, aparatura do pomiarów precyzyjnych, wyposażenie dla ratownictwa, wskaźniki ilości, wykrywacze (detektory), wykrywacze dymu, **10** aparatura do analizy krwi, **21** pochłaniacze dymu do użytku domowego.

(111) **192285** (220) 2005 07 31 (210) 298430
 (151) 2007 07 04 (441) 2005 10 31
 (732) Zakład Dziewiarski „DEPOL” R. Deperas, H. Bulińska, E. Rzeźnikowska Spółka Jawna, Żygląd, PL.
 (540)



Kolor znaku: czarny, czerwony

(531) 27.5.1, 29.1.1, 29.1.8

(510), (511) **25** wyroby dziewiarskie i pończosznice, w tym: pończochy, podkolanówki, rajstopy, skarpety, stopki, **40** usługi w zakresie barwienia dzianin, usługi w zakresie barwienia tkanin, usługi w zakresie wykonywania sitodruku.

(111) **192286** (220) 2005 08 08 (210) 298721
 (151) 2007 07 17 (441) 2005 11 14
 (732) TROPIC Jarosław Popkowski, Gdynia, PL.
 (540)



Kolor znaku: czarny, pomarańczowy

(531) 1.3.1, 27.5.1, 29.1.15

(510), (511) **09** łańcuszki i etui do okularów, szkła optyczne korekcyjne, szkła kontaktowe, lornetki, lunety, lupy, mikroskopy, okulary optyczne, okulary przeciwsłoneczne, okulary ochronne sportowe, oprawki do okularów, **21** suszarki i zapinki do bielizny, butelki i otwieracze do butelek, butelki i podgrzewacze butelek dla niemowląt, butle i gąsiory, cedzaki, wyroby ceramiczne dla gospodarstwa domowego, łopatki i formy do ciast, cukiernice i czajniczki do herbaty nie z metali szlachetnych, prasy do wyciskania czosnku, ściereczki do czyszczenia dla gospodarstwa domowego, deski do prasowania, doniczki na kwiaty i osłony na doniczki na kwiaty, durszlaki kuchenne, fajans, figurki z porcelany, terakoty lub szkła, filtry do herbaty i do kawy nieelektryczne, formy i foremki kuchenne, frytkownice nieelektryczne, garnki kuchenne i pokrywy do garnków, gąbki do celów domowych, gofrownice do ciast nieelektryczne, przybory do użytku w gospodarstwie domowym nie z metali szlachetnych, grille kuchenne, filtry do herbaty i do kawy nie z metali szlachetnych, serwisy do herbaty i do kawy nie z metali szlachetnych, łąpki na insekty, kieliszki do jajek nie z metali szlachetnych, klamerki, klosze do przykrywania produktów spożywczych, końcówki wylotowe do węży zraszających, korkociągi, przybory kosmetyczne, kosze do użytku domowego nie z metali szlachetnych, kółka na serwetki nie z metali szlachetnych, deski kuchenne do krojenia, wyroby kryształowe, przybory i pojemniki kuchenne nie z metali szlachetnych, kuchenny sprzęt nieelektryczny, lejki, łyżki wazowe, młynki domowe nieelektryczne, moppy, mydelniczki i dozowniki mydła, szczotki do mycia naczyń, naczynia do picia, termosy do napojów, szczotki do obuwia, talerze z papieru, porcelana, półmiski do jarzyn, przepychaczki do czyszczenia odpływu, pudełka na kanapki, pułapki na gryznie, dozowniki mydła w płynie i ręczników papierowych, rozpylacze do perfum, szczotki, naczynia ze szkła, szmatki do czyszczenia, szybkiowy nieelektryczny, pojemniki termoizolacyjne na żywność, torby ozdobne i torby izotermiczne, wazony nie z metali szlachetnych, **28** balony i bąki do zabawy, buty z rolkami lub wrotkami, choinki z materiałów syntetycznych i stojaki do choinek, ozdoby choinkowe, przyrządy do ćwiczeń fizycznych, lalki, domki i ubrania dla lalek, kije, rękawice

i torby na kije golfowe, piłki i rakiety do gier, gry, zabawki w postaci klocków, kości do gry, przyrządy stosowane w kulturystyce, latawce, łyżworolki, maski do zabawy, zabawki pluszowe, modele pojazdów przeskalowane, wyposażenie dla narciarzy, sportowe ochraniacze ciała, broń i amunicja do paintballa, rękawice do gier, rowery treningowe stacjonarne, rzutki i strzałki do gier, sprzęt wędkarski, szachy, śmieszne rzeczy (atrapy), tarcze strzelnicze, stoły do tenisa stołowego, układanki, wrotki, zabawki, w tym zabawki sterowane radiem.

(111) **192287** (220) 2005 08 24 (210) 299252
 (151) 2007 07 18 (441) 2005 11 28
 (732) ICC POLSKA Sp. z o.o., Warszawa, PL.
 (540)



Kolor znaku: biały, zielony

(531) 15.1.23, 27.7.1, 29.1.12

(510), (511) **04** olej napędowy, benzyna, paliwo silnikowe, **35** sprzedaż paliwa, **39** pomoc drogowa w przypadku awarii samochodu, pośrednictwo frachtowe, spedycja.

(111) **192288** (220) 2005 08 29 (210) 299386
 (151) 2007 07 19 (441) 2005 12 12
 (732) Spółdzielcza Kasa Oszczędnościowo-Kredytowa im. Mikołaja Kopernika, Ornontowice, PL.
 (540)



Kolor znaku: pomarańczowy, biały

(531) 1.13.1, 27.5.1, 29.1.1, 29.1.6

(510), (511) **36** usługi bankowe, w tym prowadzenie kont, lokat, rachunków oszczędnościowo-rozliczeniowych, udzielanie kredytów i pożyczek, prowadzenie rozliczeń finansowych, obsługa kart kredytowych, pośrednictwo ubezpieczeniowe, akwizycja funduszy emerytalnych.

(111) **192289** (220) 2005 09 05 (210) 299731
 (151) 2007 07 18 (441) 2005 12 12
 (732) Pabianickie Zakłady Farmaceutyczne Polfa Spółka Akcyjna, Pabianice, PL.
 (540) PABIROX
 (510), (511) **05** preparaty farmaceutyczne.

(111) **192290** (220) 2005 09 09 (210) 299838
 (151) 2007 07 30 (441) 2005 12 12
 (732) „APATOR” Spółka Akcyjna, Toruń, PL.
 (540) AMRsystem-Radio terminal
 (510), (511) **09** terminal odczytowy do zdalnego odczytu liczników.

(111) **192291** (220) 2005 09 09 (210) 299840
 (151) 2007 07 30 (441) 2005 12 12
 (732) „APATOR” Spółka Akcyjna, Toruń, PL.
 (540) AMRsystem ROUTEBASE
 (510), (511) **09** zapisana na nośnikach elektronicznych baza telematyczna z edytorem tras odczytowych do zdalnego odczytu liczników.

(111) **192292** (220) 2005 09 09 (210) 299841
 (151) 2007 07 30 (441) 2005 12 12

(732) „APATOR” Spółka Akcyjna, Toruń, PL.
 (540) AMRsystem RADIO koncentrator
 (510), (511) **09** stacjonarny koncentrator zbierający dane poprzez sieć radiową z liczników energii elektrycznej.

(111) **192293** (220) 2005 09 09 (210) 299842
 (151) 2007 07 30 (441) 2005 12 12

(732) „APATOR” Spółka Akcyjna, Toruń, PL.
 (540) AMRsystem PLC koncentrator
 (510), (511) **09** stacjonarny koncentrator zbierający dane poprzez sieć energetyczną PLC z liczników energii elektrycznej.

(111) **192294** (220) 2005 09 09 (210) 299845
 (151) 2007 07 30 (441) 2005 12 12

(732) „APATOR” Spółka Akcyjna, Toruń, PL.
 (540) TRESER
 (510), (511) **42** usługi w zakresie opracowywania oprogramowania służącego do obsługi technicznej i generowania kodów w systemie przedpłatowym.

(111) **192295** (220) 2005 09 09 (210) 299875
 (151) 2007 07 30 (441) 2005 12 12

(732) DRAGO Sp. z o.o., Aleksandrów Łódzki, PL.
 (540)



Kolor znaku: czerwony, czarny
 (531) 4.3.3, 26.1.2, 27.5.1, 29.1.1, 29.1.8
 (510), (511) **23** przędze do celów włókienniczych, nici.

(111) **192296** (220) 2005 09 12 (210) 299897
 (151) 2007 07 11 (441) 2005 12 27

(732) Scandinavian Orthopaedic Laboratory SOL - Polska Sp. z o.o., Łódź, PL.
 (540)

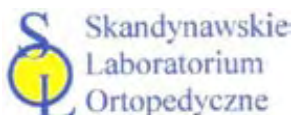

Kolor znaku: niebieski, żółty
 (531) 27.5.1, 29.1.12
 (510), (511) **10** artykuły ortopedyczne, wkładki ortopedyczne, protezy kończyn, gorsety do celów leczniczych, **44** rehabilitacja, fizjoterapia.

(111) **192297** (220) 2005 09 12 (210) 299899
 (151) 2007 07 11 (441) 2005 12 27

(732) Scandinavian Orthopaedic Laboratory SOL - Polska Sp. z o.o., Łódź, PL.
 (540)



Kolor znaku: niebieski, żółty
 (531) 27.5.1, 29.1.12
 (510), (511) **10** artykuły ortopedyczne, wkładki ortopedyczne, protezy kończyn, gorsety do celów leczniczych, **44** rehabilitacja, fizjoterapia.

(111) **192298** (220) 2005 09 29 (210) 300618
 (151) 2007 06 25 (441) 2006 01 09

(732) „MALWA TEA” Wojciech Fabisiak, Lubiszyn, PL.

(540)



Kolor znaku: fioletowy, brązowy, czerwony, żółty, biały, czarny, szary i jego odcienie, zielony i jego odcienie
 (531) 3.2.1, 5.3.16, 11.3.4, 25.1.15, 26.4.2, 26.13.25, 27.5.1, 29.1.15
 (510), (511) **30** herbaty, herbaty owocowe, herbaty ziołowe.

(111) **192299** (220) 2005 09 29 (210) 300619
 (151) 2007 06 25 (441) 2006 01 09

(732) „MALWA TEA” Wojciech Fabisiak, Lubiszyn, PL.
 (540)



Kolor znaku: zielony i jego odcienie, brązowy, czerwony, żółty, biały, czarny, szary, niebieski
 (531) 2.3.1, 5.3.16, 11.3.4, 25.1.15, 26.1.2, 26.13.25, 27.5.1, 29.1.15
 (510), (511) **30** herbaty, herbaty owocowe, herbaty ziołowe.

(111) **192300** (220) 2005 09 29 (210) 300620
 (151) 2007 06 25 (441) 2006 01 09

(732) „MALWA TEA” Wojciech Fabisiak, Lubiszyn, PL.
 (540)



Kolor znaku: bordowy, żółty, zielony, czarny, brązowy, biały, czerwony, niebieski, szary
 (531) 5.3.16, 7.1.5, 11.3.4, 25.1.15, 26.4.2, 26.13.25, 27.5.1, 29.1.15
 (510), (511) **30** herbaty, herbaty owocowe, herbaty ziołowe.

(111) **192301** (220) 2005 09 26 (210) 300471
 (151) 2007 07 25 (441) 2006 01 09

(732) Wytwórnia Materiałów Spawalniczych „SPAWMET” Spółka z ograniczoną odpowiedzialnością, Świętochłowice, PL.
 (540) EBP
 (510), (511) **09** elektrody do spawania.

(111) **192302** (220) 2005 09 30 (210) 300623
 (151) 2007 08 02 (441) 2006 01 09

(732) Datecs - Polska Sp. z o.o., Warszawa, PL.
 (540)



Kolor znaku: niebieski, biały
 (531) 27.5.1, 29.1.4
 (510), (511) **09** kasy fiskalne, drukarki fiskalne.

(111) **192303** (220) 2005 10 26 (210) 301622
 (151) 2007 07 13 (441) 2006 02 06
 (732) Lus-ar Paweł Malinowski, Ostrołęka, PL.
 (540)



Kolor znaku: niebieski, srebrny
 (531) 25.1.25, 26.1.2, 27.5.1, 29.1.12
 (510), (511) **20** lustra, drzwi szklane, meble szklane - łączone z drewnem, metalem i kamieniem, takie jak: ławy, stoły, kanapy, półki, regały meblowe, szafki łazienkowe, gabloty wystawowe, **21** przedmioty reklamowe ze szkła, wazony, wazy, misy i inne wyroby ze ceramiczne ujęte w tej klasie, **35** usługi sklepów i hurtowni z takimi towarami jak lustra: w ramach, z półkami, kinkietami, drzwi szklane, meble szklane - łączone z drewnem takie jak: ławy, stoły kanapy, półki, regały meblowe, szafki łazienkowe, gabloty wystawowe, przedmioty reklamowe ze szkła, wazony, wazy, misy i inne wyroby ceramiczne, **37** montaż mebli, witryn ze szkła, podłóg szklanych, ścianek działowych, daszków, kabin prysznicowych, drzwi szklanych.

(111) **192304** (220) 2005 10 27 (210) 301674
 (151) 2007 07 27 (441) 2006 02 06
 (732) PRODUKCJA HANDEL USŁUGI NORIS Waldemar Sopolniński, Gryfice, PL.
 (540) BONDIMEX
 (510), (511) **29** suszone i mrożone: grzyby, owoce i warzywa, **31** świeże: grzyby, owoce i warzywa, runo leśne, **39** usługi magazynowania i składowania towarów.

(111) **192305** (220) 2005 10 27 (210) 301675
 (151) 2007 07 27 (441) 2006 02 06
 (732) SPÓŁDZIELNIA PSZCZELARSKA APIS W LUBLINIE, Lublin, PL.
 (540)



Kolor znaku: złoty, srebrny, czerwony, brązowy
 (531) 3.13.2, 5.1.20, 9.1.10, 25.1.15, 27.5.1, 29.1.15
 (510), (511) **33** miody pitne.

(111) **192306** (220) 2005 10 27 (210) 301678
 (151) 2007 07 24 (441) 2006 02 06
 (732) PRZEDSIĘBIORSTWO PRODUKCYJNO - HANDLOWE EMIX Stanisław Pacek, Rusinowo, PL.
 (540)



Kolor znaku: czerwony, granatowy, biały
 (531) 26.1.2, 27.5.1, 29.1.13
 (510), (511) **29** rodzynki, wiórki kokosowe, śmietana sproszkowana, **30** ciasta w proszku, galaretki spożywcze, lody w proszku, budynie w proszku, kisiele w proszku, cukier wanilinowy, proszek do pieczenia, przyprawy, ryż, kasze, kakao, **32** napoje w proszku.

(111) **192307** (220) 2005 10 27 (210) 301691
 (151) 2007 07 10 (441) 2006 02 06
 (732) BAZEXIM Spółka z o.o., Łódź, PL.
 (540)



Kolor znaku: czarny, czerwony
 (531) 26.11.12, 27.5.1, 29.1.12
 (510), (511) **07** elementy oczkotwórcze do maszyn dziewiarskich, lamowniki i przystawki do maszyn szwalniczych, **23** przędze dziewiarskie i tkackie, nici do haftu, włókniny, **26** igły szwalnicze i dziewiarskie.

(111) **192308** (220) 2005 10 28 (210) 301717
 (151) 2007 07 10 (441) 2006 02 06
 (732) „ROBINN” Robert Szczyński, Warszawa, PL.
 (540)



(531) 11.3.4, 27.5.1
 (510), (511) **35** zgrupowanie na rzecz osób trzecich różnych towarów pozwalające nabywcy wygodnie je oglądać i kupować w małych sklepach różnych branż, zwłaszcza w sklepie spożywczym, w sklepie z wyrobami tytoniowymi i napojami, również alkoholowymi, sklepie branży ciastkarsko-cukierniczej, w kwaciarni, w sklepie muzycznym, w sklepie z upominkami, w dużym sklepie wielobranżowym lub w supermarkecie (hipermarkecie), zgrupowanie na rzecz osób trzecich różnych towarów, za pośrednictwem systemu telezakupów, pozwalające nabywcy wygodnie je oglądać i kupować, przy wykorzystaniu środków telekomunikacji, zgrupowanie na rzecz osób trzecich różnych towarów pozwalające nabywcy wygodnie oglądać i kupować te towary na stronie internetowej dotyczącej sprzedaży różnorodnych artykułów, zgrupowanie na rzecz osób trzecich ofert różnych usług pozwalające potencjalnemu odbiorcy wygodnie zapoznać się z tą ofertą oraz „kupować” te usługi na stronie internetowej dotyczącej ofert różnorodnych usług, **41** usługi związane z nauczaniem, rozrywkami i rekreacją, również wycieczki i podróże, prowadzenie klubów i kółek zainteresowań, organizowanie i prowadzenie obozów sportowych i wakacyjnych, organizowanie balów, organizowanie i prowadzenie: kongresów i konferencji, zjazdów, seminariów i sympozjów, organizowanie konkursów (edukacyjnych lub rozrywkowych), organizowanie spektakli i zawodów sportowych, organizowanie i prowadzenie imprez okolicznościowych, również z zapewnieniem oprawy muzycznej i występów artystycznych (np. wesela, chrzciny, posiedzenia, biesiady i bankiety, spotkania), **43** usługi w zakresie: barów, również snack-barów (barów szybkiej obsługi), kawiarni i kafeterii, stołówek i restauracji, moteli i hoteli, ośrodków kempingowych, pensjonatów, wynajmowanie sal na urządzenie imprez okolicznościowych (np. wesela, chrzciny, posiedzenia, bankiety, spotkania), wypożyczanie krzeseł, stołów, bielizny stołowej i zastawy stołowej, przygotowywanie dań (żywność i napoje) na zamówienie oraz ich dostawa.

(111) **192309** (220) 2005 10 28 (210) 301719
 (151) 2007 07 10 (441) 2006 02 06
 (732) „ROBINN” Robert Szczyński, Warszawa, PL.
 (540)



(531) 11.3.4, 27.5.1
 (510), (511) **35** zgrupowanie na rzecz osób trzecich różnych towarów pozwalające nabywcy wygodnie je oglądać i kupować w małych sklepach różnych branż, zwłaszcza w sklepie spożywczym, w sklepie z wyrobami tytoniowymi i napojami, również alkoholowymi, sklepie branży ciastkarsko-cukierniczej, w kwaciarni, w sklepie muzycz-

nym, w sklepie z upominkami, w dużym sklepie wielobranżowym lub w supermarkecie (hipermarkecie), zgrupowanie na rzecz osób trzecich różnych towarów, za pośrednictwem systemu telezakupów, pozwalające nabywcy wygodnie je oglądać i kupować, przy wykorzystaniu środków telekomunikacji, zgrupowanie na rzecz osób trzecich różnych towarów pozwalające nabywcy wygodnie oglądać i kupować te towary na stronie internetowej dotyczącej sprzedaży różnorodnych artykułów, zgrupowanie na rzecz osób trzecich ofert różnych usług pozwalające potencjalnemu odbiorcy wygodnie zapoznawać się z tą ofertą oraz „kupować” te usługi na stronie internetowej dotyczącej ofert różnorodnych usług, **41** usługi związane z nauczaniem, rozrywkami i rekreacją, również wycieczki i podróże, prowadzenie klubów i kółek zainteresowań, organizowanie i prowadzenie obozów sportowych i wakacyjnych, organizowanie balów, organizowanie i prowadzenie: kongresów i konferencji, zjazdów, seminariów i sympozjów, organizowanie konkursów (edukacyjnych lub rozrywkowych), organizowanie spektakli i zawodów sportowych, organizowanie i prowadzenie imprez okolicznościowych, również z zapewnieniem oprawy muzycznej i występów artystycznych (np. wesela, chrzciny, posiedzenia, biesiady i bankiety, spotkania), **43** usługi w zakresie: barów, również snack-barów (barów szybkiej obsługi), kawiarni i kafeterii, stołówek i restauracji, moteli i hoteli, ośrodków kempingowych, pensjonatów, wynajmowanie sal na urządzenie imprez okolicznościowych (np. wesela, chrzciny, posiedzenia, bankiety, spotkania), wypożyczanie krzeseł, stołów, bielizny stołowej i zastawy stołowej, przygotowywanie dań (żywność i napoje) na zamówienie oraz ich dostawa.

(111) **192310** (220) 2005 10 28 (210) 301724
 (151) 2007 07 10 (441) 2006 02 06
 (732) Firma „UNOPOL” Stefan i Tadeusz Nowak Spółka Jawna, Brzozówka, PL.
 (540)



Kolor znaku: czerwony, złoty, czarny, niebieski, jasnoniebieski, pomarańczowy
 (531) 5.7.2, 9.7.1, 29.1.15
 (510), (511) **29** chrupki ziemniaczane, chipsy ziemniaczane, pellety (chipsy ziemniaczane w postaci półproduktu), **30** makarony, przyprawy, preparaty zbożowe, chrupki zbożowe, płatki zbożowe, chrupki kukurydziane, preparaty ryżowe, ryż preparowany w postaci chlebków.

(111) **192311** (220) 2005 10 28 (210) 301725
 (151) 2007 07 10 (441) 2006 02 06
 (732) Firma „UNOPOL” Stefan i Tadeusz Nowak Spółka Jawna, Brzozówka, PL.
 (540)



Kolor znaku: złoty, biały, żółty, jasnozielony, brązowy i odcienie, czarny, czerwony
 (531) 3.1.14, 29.1.15

(510), (511) **29** chrupki ziemniaczane, chipsy ziemniaczane, pellety (chipsy ziemniaczane w postaci półproduktu), **30** makarony, przyprawy, preparaty zbożowe, chrupki zbożowe, płatki zbożowe, chrupki kukurydziane, preparaty ryżowe, ryż preparowany w postaci chlebków.

(111) **192312** (220) 2005 11 04 (210) 301931
 (151) 2007 08 01 (441) 2006 02 06
 (732) Zakłady Farmaceutyczne POLPHARMA S.A., Starogard Gdański, PL.
 (540) LORASOFT
 (510), (511) **05** produkty farmaceutyczne.

(111) **192313** (220) 2005 11 04 (210) 301932
 (151) 2007 08 01 (441) 2006 02 06
 (732) Zakłady Farmaceutyczne POLPHARMA S.A., Starogard Gdański, PL.
 (540) LOSTAR
 (510), (511) **05** produkty farmaceutyczne.

(111) **192314** (220) 2005 11 07 (210) 301948
 (151) 2007 08 01 (441) 2006 02 20
 (732) „ROTR” Spółdzielnia Mleczarska w Rypinie, Rypin, PL.
 (540)

ZŁOTY TALAR

Kolor znaku: złoty, czarny
 (531) 27.5.1, 29.1.2
 (510), (511) **29** mleko i wyroby z mleka, ser.

(111) **192315** (220) 2005 11 07 (210) 301954
 (151) 2007 08 01 (441) 2006 02 20
 (732) Szczecińskie Przedsiębiorstwo Usług Budowlanych „ODRABUD” Spółka z o.o. Marian Korzybski, Szczecin, PL.
 (540)



Kolor znaku: czerwony, ciemnoniebieski, biały
 (531) 2.1.23, 26.1.2, 27.5.1, 29.1.13
 (510), (511) **06** konstrukcje stalowe, **37** usługi ogólnobudowlane w zakresie budowy: stacji paliw, obiektów przemysłowych, docieplania budynków, sieci zewnętrznych wodno-kanalizacyjnych, przyłączy wodno-kanalizacyjnych, sieci zewnętrznych gazowych, instalacji centralnego ogrzewania, pozostałych instalacji budowlanych, prace budowlano-remontowe, roboty drogowe, nadzory budowlane, **42** usługi w zakresie projektowania budowlanego, doradztwa oraz ekspertyz inżynierskich.

(111) **192316** (220) 2005 11 07 (210) 301980
 (151) 2007 07 19 (441) 2006 02 20
 (732) BIOFARM Spółka z o.o., Poznań, PL.
 (540) ALKOSTOP
 (510), (511) **05** produkty farmaceutyczne: leki, środki dezynfekcyjne, odkażające, produkty weterynaryjne, dietetyczne środki medyczne, produkty sanitarne: materiały opatrunkowe, plastry, podpaski higieniczne, żywność dla niemowląt.

(111) **192317** (220) 2005 11 07 (210) 301981
 (151) 2007 07 19 (441) 2006 02 20
 (732) BIOFARM Spółka z o.o., Poznań, PL.
 (540) EFECTIV

(510), (511) **05** produkty farmaceutyczne: leki, środki dezynfekcyjne, odkażające, produkty weterynaryjne, dietetyczne środki medyczne, produkty sanitarne: materiały opatrunkowe, plastry, podpaski higieniczne, żywność dla niemowląt.

(111) **192318** (220) 2005 11 07 (210) 301982
(151) 2007 07 19 (441) 2006 02 20
(732) BIOFARM Spółka z o.o., Poznań, PL.
(540) CHRAPEX

(510), (511) **05** produkty farmaceutyczne: leki, środki dezynfekcyjne, odkażające, produkty weterynaryjne, dietetyczne środki medyczne, produkty sanitarne: materiały opatrunkowe, plastry, podpaski higieniczne, żywność dla niemowląt.

(111) **192319** (220) 2005 11 07 (210) 301985
(151) 2007 07 27 (441) 2006 02 20
(732) Ośrodek Doradztwa i Doskonalenia Kadr Spółka z o.o., Gdańsk-Oliwa, PL.
(540)



Kolor znaku: czarny, biały, czerwony

(531) 24.17.1, 27.5.1, 29.1.13

(510), (511) **09** programy komputerowe, **16** artykuły papiernicze i inroligatorskie, **41** nauczanie.

(111) **192320** (220) 2005 11 10 (210) 302151
(151) 2007 07 24 (441) 2006 02 20
(732) Axel Springer Polska Sp. z o.o., Warszawa, PL.
(540)



Kolor znaku: biały, czarny, czerwony

(531) 1.17.11, 18.1.9, 27.5.1, 27.7.1, 29.1.13

(510), (511) **09** nośniki elektroniczne, **16** książki, dzienniki, czasopi-sma, **41** organizowanie konkursów.

(111) **192321** (220) 2005 11 10 (210) 302153
(151) 2007 07 24 (441) 2006 02 20
(732) Axel Springer Polska Sp. z o.o., Warszawa, PL.
(540)



Kolor znaku: czerwony, biały, czarny

(531) 1.17.11, 18.1.9, 27.5.1, 27.7.1, 29.1.13

(510), (511) **09** nośniki elektroniczne, **16** książki, dzienniki, czasopi-sma, **41** organizowanie konkursów.

(111) **192322** (220) 2005 11 11 (210) 302157
(151) 2007 07 24 (441) 2006 02 20

(732) Zakłady Przemysłu Cukierniczego MIESZKO S.A., Warszawa, PL.
(540) HROOP
(510), (511) **30** wafle.

(111) **192323** (220) 2005 11 15 (210) 302274
(151) 2007 07 23 (441) 2006 02 20
(732) AMITY Spółka z o.o., Falenty, PL.
(540)



(531) 3.1.8, 27.5.1

(510), (511) **25** ubiory, obuwie, nakrycia głowy.

(111) **192324** (220) 2005 11 15 (210) 302277
(151) 2007 07 23 (441) 2006 02 20
(732) Przedsiębiorstwo Produkcji Chłodniczej i Przetwórstwa Rolno-Spożywczego „ANITA” - Grzegorz Mordalski, Działoszyn, PL.
(540)



Kolor znaku: biały, brązowy, złoty, szary, ciemnoszary, ciemnoniebieski

(531) 8.1.15, 27.5.1, 29.1.14

(510), (511) **30** lody, lody spożywcze w proszku, sorbety jako lody, słodczyce, słodczyce na choinkę.

(111) **192325** (220) 2005 11 15 (210) 302278
(151) 2007 07 23 (441) 2006 02 20
(732) Przedsiębiorstwo Produkcji Chłodniczej i Przetwórstwa Rolno-Spożywczego „ANITA” - Grzegorz Mordalski, Działoszyn, PL.
(540)



Kolor znaku: biały, brązowy, złoty, szary, ciemnoszary, czerwony

(531) 8.1.15, 27.5.1, 29.1.14

(510), (511) **30** lody, lody spożywcze w proszku, sorbety jako lody, słodczyce, słodczyce na choinkę.

(111) **192326** (220) 2005 11 15 (210) 302282
(151) 2007 07 23 (441) 2006 02 20
(732) NOVUM POLSKA Jolanta Mazurkiewicz, Wadowice, PL.
(540)



Kolor znaku: czerwony

(531) 27.5.1, 29.1.1

(510), (511) **31** karma dla gołębi, dodatki żywieniowe dla gołębi.

(111) **192327** (220) 2005 11 16 (210) 302324
(151) 2007 07 23 (441) 2006 02 20
(732) „KLIMORS” Agata Nycz, Kozy, PL.

(540)



Kolor znaku: niebieski i odcienie

(531) 3.11.17, 27.5.1, 29.1.4

(510), (511) **11** urządzenia chłodnicze, klimatyzacyjne, drzwi chłodnicze i drzwi mroźnicze uchylne, przesuwane, wahadłowe, komory chłodnicze i mroźnicze.(111) **192328** (220) 2005 11 28 (210) 302873
(151) 2007 07 20 (441) 2006 03 06

(732) P.H.U.P. „MALEXIM” Andrzej Górczyński, Warszawa, PL.

(540) POLKOR

(510), (511) **02** środki antykorozyjne, emalie, lakiery, farby.(111) **192329** (220) 2005 11 28 (210) 302874
(151) 2007 07 20 (441) 2006 03 06

(732) P.H.U.P. „MALEXIM” Andrzej Górczyński, Warszawa, PL.

(540) COLMAX

(510), (511) **02** środki antykorozyjne, emalie, lakiery, farby.(111) **192330** (220) 2005 11 28 (210) 302876
(151) 2007 07 20 (441) 2006 03 06

(732) P.H.U.P. „MALEXIM” Andrzej Górczyński, Warszawa, PL.

(540) MALEXIMKA

(510), (511) **02** środki antykorozyjne, emalie, lakiery, farby.(111) **192331** (220) 2003 10 28 (210) 271840
(151) 2007 05 07 (441) 2004 04 19

(732) CONDOR POLSKA Sp. z o.o., Luboń, PL.

(540)



Kolor znaku: biały, niebieski, srebrny

(531) 3.7.9, 26.4.2, 27.5.1, 29.1.12

(510), (511) **04** paliwa stałe, płynne, gazowe, nie ujęte w innych klasach, **06** złom metali, materiały budowlane metalowe, **19** materiały budowlane niemetalowe, **36** usługi w zakresie pośrednictwa finansowego, **40** usługi w zakresie sortowania i przetwarzania surowców wtórnych.(111) **192332** (220) 2006 02 23 (210) 306549
(151) 2007 07 27 (441) 2006 05 29

(732) ALPHARD SOUND TECHNOLOGY ETP, Tomasz Modliński, Grójec, PL.

(540) COPERNICUS

(510), (511) **09** przewody akustyczne, urządzenia do ładowania baterii, przewody telefoniczne, przewody elektryczne, złącza elektryczne, złącza do przewodów elektrycznych, głośniki, szafki na głośniki, tuby na głośniki tubowe, kable koncentryczne współosiowe, kable optyczne światłowodowe, lutownice elektryczne, membrany akustyczne, mikrofony, mierniki pojemności, regulatory światła scenicznego, aparaty do rejestracji dźwięku, statywy do aparatów fotograficznych, syreny, kable światłowodowe, przewody telefoniczne, urządzenia do wzmacniania dźwięku, **15** instrumenty muzyczne, instrumenty muzyczne elektroniczne.(111) **192333** (220) 2006 09 01 (210) 315065
(151) 2007 07 27 (441) 2006 12 11

(732) PHILIPS LIGHTING POLAND Spółka Akcyjna, Piła, PL.

(540)



Kolor znaku: biały, czerwony

(531) 26.11.13, 26.13.25, 27.5.1, 29.1.1

(510), (511) **11** żarówki elektryczne, żarówki oświetleniowe, żarniki do lamp, lampy elektryczne, lampy luminescencyjne rurowe do oświetlenia, lampy wyładowcze elektryczne do oświetlenia.(111) **192334** (220) 2003 04 03 (210) 263084

(151) 2007 07 27 (441) 2003 10 06

(732) WAKACJE.PL Sp. z o.o., Gdańsk, PL.

(540)



Kolor znaku: niebieski, czerwony, żółty

(531) 1.3.15, 27.5.5, 29.1.13

(510), (511) **36** ubezpieczenia w zakresie przewozu turystów i pobytu w ośrodkach wypoczynkowych, **39** biura turystyczne z wyjątkiem rezerwacji hoteli i pensjonatów, transport podróży, rezerwacja miejsc na podróż, pilotaż informacja o transporcie, pośrednictwo w transporcie, organizowanie podróży i wycieczek, zwiedzanie turystyczne, czarterowanie, wypożyczanie łodzi, **41** usługi związane z organizacją wypoczynku, obozy sportowe, obozy wakacyjne, rozrywka, rezerwacja miejsc na spektakle, wypożyczanie sprzętu sportowego, **42** administrowanie stronami komputerowymi, oprogramowanie komputerów, projektowanie systemów komputerowych, **43** rezerwacje hotelowe, rezerwacje kwater, turystyczne domy, pensjonaty, bary, restauracje, motele.(111) **192335** (220) 2003 11 06 (210) 272292

(151) 2007 05 10 (441) 2004 04 19

(732) AGRAF Sp. z o.o., Łódź, PL.

(540) INTERGIS

(510), (511) **35** kompilacja informacji w komputerowych bazach danych, komputerowe, systematyzacja informacji w komputerowych bazach danych, sortowanie danych w bazach komputerowych, zarządzanie zbiorami informatycznymi, **36** administrowanie nieruchomości, zarządzanie nieruchomości, zarządzanie majątkiem nieruchomości, **38** przesyłanie danych za pomocą terminali komputerowych, przesyłanie informacji tekstowej i obrazowej przy pomocy komputera, przesyłanie danych przy pomocy terminali komputerowych, przesyłanie wiadomości i obrazu przy pomocy komputera, **42** analiza systemów komputerowych, doradztwo w sprawach sprzętu komputerowego, ekspertyzy inżynierskie, inżynieria (rysunki techniczne), odpłatne udostępnianie, komputerowych baz danych, doradztwo w zakresie komputerów, programowanie komputerów, konserwacja oprogramowania komputerów, odpłatne udostępnianie czasu dostępu do komputerowych baz danych, odpłatne udostępnianie czasu dostępu do komputerów w celu przetwarzania danych, wypożyczanie oprogramowania komputerów, opracowanie oprogramowania komputerów, pomiary terenu, projekt oprogramowania komputera, wypożyczanie oprogramowania informatycznego.(111) **192336** (220) 2004 02 12 (210) 276283

(151) 2007 07 27 (441) 2004 05 17

(732) Biuro Rachunkowe LEXUS, Jacek Czerw, Kraków, PL.

(540)



Kolor znaku: zielony, czarny

(531) 26.2.7, 27.5.1, 29.1.12

(510), (511) **35** usługi prowadzenia biura rachunkowego, usługi księgowo-doradztwo podatkowe.

(111) **192337** (220) 2004 08 19 (210) 284513
 (151) 2007 07 27 (441) 2004 11 29
 (732) Polskie Wydawnictwo Rolnicze Sp. z o.o., Poznań, PL.
 (540)

GOSPODYNI
 Modna

Kolor znaku: granatowy, czerwony, biały
 (531) 26.4.2, 27.5.1, 29.1.13
 (510), (511) **16** książki, czasopisma, **35** prowadzenie akcji reklamowych.

(111) **192338** (220) 2004 08 19 (210) 284514
 (151) 2007 07 27 (441) 2004 11 29
 (732) Polskie Wydawnictwo Rolnicze Sp. z o.o., Poznań, PL.
 (540)

gospodyni

Kolor znaku: niebieski, biały
 (531) 27.5.1, 29.1.12
 (510), (511) **16** książki, czasopisma, **35** prowadzenie akcji reklamowych.

(111) **192339** (220) 2004 10 04 (210) 286157
 (151) 2007 05 11 (441) 2005 01 10
 (732) Firma Handlowa „JAGO” S.A., Krzeszowice, PL.
 (540)

jago

Kolor znaku: ciemnozielony, biały, jasnozielony
 (531) 26.1.2, 27.5.1, 29.1.12
 (510), (511) **35** zgrupowanie na rzecz osób trzecich towarów, pozwalające nabywcy wygodnie je oglądać i kupować w hurtowni lub sklepie z artykułami spożywczymi, w tym mrożonymi, napojami, tytoniowymi, badanie rynku i opinii publicznej, reklama, działalność agentów zajmujących się sprzedażą, **36** wynajem nieruchomości, **37** obsługa i naprawa pojazdów mechanicznych, wynajem maszyn i urządzeń, **39** transport towarowy pojazdami specjalizowanymi, przeładunek towarowy, magazynowanie i przechowywanie towarów, wynajem środków transportu.

(111) **192340** (220) 2004 10 11 (210) 286358
 (151) 2007 05 22 (441) 2005 01 24
 (732) „BACO Dom” Spółka z o.o., Poznań, PL.
 (540)

BACO Holding

(531) 26.1.1, 26.11.3, 27.5.1
 (510), (511) **36** inwestycje kapitałowe, dzierżawa majątku nieruchomościowego, wynajmowanie pomieszczeń biurowych, wynajmowanie mieszkań, zarządzanie nieruchomościami, pośrednictwo w obrocie nieruchomościami, **37** wynajem sprzętu budowlanego, **39** usługi transportowe, wynajem środków transportu, przechowywanie i składowanie paliw, dystrybucja paliw, wynajmowanie magazynów, wynajmowanie miejsc garażowych i parkingowych, wypożyczanie kontenerów magazynowych i transportowych, wynajmowanie powierzchni wystawowych.

(111) **192341** (220) 2003 05 23 (210) 265230
 (151) 2007 08 03 (441) 2003 12 01

(732) C&A Nederland, Amsterdam, NL.
 (540)



Kolor znaku: biały, granatowy, czerwony, żółty
 (531) 24.17.25, 26.1.2, 26.11.1, 27.5.1, 29.1.14
 (510), (511) **03** środki wybielające i inne substancje stosowane w praniu, środki czyszczące, polerujące i ścierające, mydła, środki perfumeryjne, olejki eteryczne, kosmetyki, płyny do pielęgnacji włosów, środki do czyszczenia zębów, **09** urządzenia i przyrządy naukowe, żeglarskie, geodezyjne, elektroniczne, fotograficzne, kinematograficzne, optyczne, wagowe, pomiarowe, sygnalizacyjne, kontrolne, do ratowania życia, do celów dydaktycznych, urządzenia do nagrywania, transmisji lub reprodukcji dźwięku lub obrazu, magnetyczne nośniki danych, płyty (dyski) z nagraniami, automaty sprzedające i mechanizmy do urządzeń uruchamianych przez wrzucenie monety, kasy sklepowe, maszyny liczące, sprzęt przetwarzający dane i komputery, urządzenia do gaszenia ognia, **14** metale szlachetne i ich stopy, wyroby z metali szlachetnych lub pokrywane nimi, nie ujęte winnych klasach, wyroby jubilerskie, kamienie szlachetne, przyrządy zegarmistrzowskie ichronometryczne, **18** skóra i imitacje skóry, wyroby z tych materiałów, nie ujęte w innych klasach, skóry zwierzęce, skóry surowe, bagażniki i torby podróżne, parasolki, parasole (duże) i laski, bicze, uprzęże i wyroby rymarskie, **24** tekstylia i wyroby włókiennicze nie ujęte w innych klasach, narzuty na łóżka i obrusy, **25** odzież, obuwie, nakrycia głowy, **28** gry i zabawki, artykuły sportowe i gimnastyczne nie ujęte w innych klasach, ozdoby choinkowe, **35** usługi w zakresie gromadzenia na rzecz osób trzecich towarów wymienionych w powyższych klasach w celu ich swobodnego oglądania i możliwości dokonania ich zakupu.

(111) **192342** (220) 2003 06 27 (210) 266703
 (151) 2007 08 03 (441) 2003 12 29
 (732) JANRA Sp. z o.o., Margońska Wieś, PL.
 (540)

JANRA

Kolor znaku: zielony, pomarańczowy
 (531) 26.4.9, 27.5.1, 29.1.12
 (510), (511) **31** pasze, koncentraty, pisklęta, jaja wylęgowe.

(111) **192343** (220) 2003 07 15 (210) 267434
 (151) 2007 06 01 (441) 2004 01 26
 (732) TECHMEX S.A., Bielsko-Biała, PL.
 (540)

mobilny
 handlowiec

(531) 27.5.1
 (510), (511) **09** urządzenia i przyrządy naukowe, żeglarskie, geodezyjne, elektryczne, elektroniczne, fotograficzne, kinematograficzne, optyczne, wagowe, pomiarowe, sygnalizacyjne, kontrolne, do ratowania życia, do celów dydaktycznych, urządzenia kontrolne do nagrywania, transmisji lub reprodukcji dźwięku lub obrazu, magnetyczne nośniki danych, płyty (dyski) z nagraniami, automaty sprzedające i mecha-

nizmy do urządzeń uruchamianych przez wrzucenie monety, kasy sklepowe, maszyny liczące, sprzęt przetwarzający dane i sprzęt komputerowy, systemy komputerowe umożliwiające handel elektroniczny, handel internetowy, obsługę podmiotów rozproszonych terytorialnie, obsługę handlowców działających w terenie, urządzenia do gaszenia ognia.

(111) **192344** (220) 2003 07 15 (210) 267436
(151) 2007 06 01 (441) 2004 01 26
(732) TECHMEX S.A., Bielsko-Biała, PL.

(540) MOBILNY HANDLOWIEC
(510), (511) **09** urządzenia i przyrządy naukowe, żeglarskie, geodezyjne, elektryczne, elektroniczne, fotograficzne, kinematograficzne, optyczne, wagowe, pomiarowe, sygnalizacyjne, kontrolne, do ratowania życia, do celów dydaktycznych, urządzenia do nagrywania, transmisji lub reprodukcji dźwięku lub obrazu, magnetyczne nośniki danych, płyty (dyski) z nagraniami, automaty sprzedające i mechanizmy do urządzeń uruchamianych przez wrzucenie monety, kasy sklepowe, maszyny liczące, sprzęt przetwarzający dane i sprzęt komputerowy, systemy komputerowe umożliwiające handel elektroniczny, handel internetowy, obsługę podmiotów rozproszonych terytorialnie, obsługę handlowców działających w terenie, urządzenia do gaszenia ognia.

(111) **192345** (220) 2003 12 10 (210) 273725
(151) 2007 08 01 (441) 2004 04 19
(732) „AGRECOL” Jarosław Prymas, Wieruszów, PL.

(540) agroland
(510), (511) **01** nawozy roślinne, nawozy ogrodnicze i inne odżywkę dla roślin, **05** środki ochrony roślin, **08** narzędzia ręczne ogrodnicze, **17** złączki, węże do podlewania i nawadniania.

(111) **192346** (220) 2003 12 31 (210) 274587
(151) 2007 06 01 (441) 2004 04 19
(732) KENTPOL - ŻYWIECKI KRYSZTAŁ Spółka z ograniczoną odpowiedzialnością, Kęty, PL.

(540)



Kolor znaku: granatowy, czerwony, żółty, niebieski, szary, czarny, biały, brązowy

(531) 2.3.8, 27.5.1, 29.1.15
(510), (511) **05** napoje i wody do celów leczniczych, **32** wody mineralne i gazowane oraz inne napoje bezalkoholowe, napoje owocowe i soki owocowe, napoje musujące, wyciągi z owoców, syropy i inne produkty do produkcji napojów.

(111) **192347** (220) 2004 04 13 (210) 279160
(151) 2007 08 03 (441) 2004 07 26
(732) „AGRECOL” Jarosław Prymas, Wieruszów, PL.
(540)

HORTUS

(531) 5.3.11, 5.3.13, 26.11.1, 27.5.1
(510), (511) **01** nawozy rolnicze, nawozy ogrodnicze i inne odżywkę dla roślin, **05** środki ochrony roślin, **31** produkty rolnicze i ogrodnicze.

(111) **192348** (220) 2004 08 02 (210) 283978
(151) 2007 06 04 (441) 2004 11 15
(732) Firma „REBLOK” Małgorzata Kolber, Kraków, PL.

(540)

REBLOK

Kolor znaku: niebieski, biały

(531) 27.5.1, 29.1.4
(510), (511) **06** konstrukcje stalowe budowlane, pokrycia dachowe, opakowania metalowe, złom, elementy metalowe do produkcji mebli, metalowe przedmioty użytkowe będące wytworem rzemiosła artystycznego i kowalstwa, **19** niemetalowe materiały budowlane, **20** meble: kuchenne, pokojowe, biurowe, **35** zgrupowanie na rzecz osób trzecich towarów pozwalających nabywcy wygodnie je oglądać i kupować w sklepie, komisie lub hurtowni z artykułami branży spożywczej, przemysłowej, w tym: artykułów i sprzętu elektrycznego gospodarstwa domowego, radiowo-telewizyjnych, mebli, sprzętu oświetleniowego, wyrobów ceramicznych, porcelanowych, szklanych, tapet, środków chemicznych, materiałów budowlanych, wyposażenia sanitarnego, farb, wyrobów metalowych, odzieży, obuwia, artykułów skórzanych, wyrobów tytoniowych, pojazdów mechanicznych, maszyn, części zamiennych, usługi w zakresie reklamy, zarządzania zbiorami informatycznymi, pozyskiwania informacji do komputerowych baz danych, prowadzenie: interesów osób trzecich, marketingu, doradztwa, tworzenia, organizacji i zarządzania działalnością gospodarczą, dystrybucja artykułów reklamowych, broszur, prospektów, badanie rynku i opinii publicznej, usługi sekretarskie i biurowe, organizowanie targów i wystaw, działalność agencji importowo-eksportowych i przedstawicielstw handlowych podmiotów zagranicznych w kraju, **36** obrót nieruchomościami, sprzedaż nieruchomości, pośrednictwo, zarządzanie w imieniu klienta nieruchomościami, **37** usługi budowlane związane ze wznoszeniem obiektów wszystkich typów oraz ich całkowitym wykańczeniem, instalacje: elektryczne, centralnego ogrzewania, klimatyzacyjne, gazowe, teletechniczne, nadzór budowlany, burzenie, wznoszenie konstrukcji stalowych, serwis naprawczy: maszyn, urządzeń elektrycznych i elektronicznych, pojazdów, artykułów gospodarstwa domowego, montaż mebli, układanie nawierzchni drogowych, sprzętanie, **39** magazynowanie, transport towarowy i osobowy, działalność biur podróży z wyjątkiem rezerwacji hoteli i pensjonatów, wynajem środków transportu, **40** usługi poligraficzne, **41** usługi wydawnicze, **42** projektowanie dekoracji wnętrz, projektowanie form przemysłowych w tym mebli i wyrobów zawartych w klasie 06, opracowywanie opinii i wykonywanie ekspertyz: prawnych, technicznych i ekonomicznych, **43** hotele, motele, schroniska turystyczne, restauracje, placówki gastronomiczne, bary, catering.

(111) **192349** (220) 2004 08 16 (210) 284399
(151) 2007 08 03 (441) 2004 11 29
(732) Maspex Wadowice Sp. z o.o., Wadowice, PL.
(540)



Kolor znaku: biały, czerwony, brązowy, złoty, kremowy

(531) 5.7.1, 8.1.19, 8.3.2, 11.3.1, 26.11.2, 27.5.11, 29.1.15
(510), (511) **30** kawa, napoje na bazie kawy, napój kawowy z cukrem i zabielaaczem, napój kawowy z cukrem i zabielaaczem o smaku czekoladowym, cappuccino, czekolada, napoje na bazie czekolady, czekolada pitna, czekolada instant, kakao, napoje na bazie kakao.

(111) **192350** (220) 2004 09 23 (210) 285758
(151) 2007 05 10 (441) 2004 12 27

(732) Przedsiębiorstwo Wielobranżowe „RENCHEM” Elżbieta Kałużna, Gorzów Wlkp., PL.
(540)



Kolor znaku: niebieski, czerwony

(531) 26.3.1, 27.5.1, 29.1.12

(510), (511) **06** bramy metalowe, **37** budownictwo, **42** doradztwo budowlane.

(111) **192351** (220) 2004 11 04 (210) 287391

(151) 2007 07 26 (441) 2005 02 07

(732) „SABELL” s.c. Mariola Ciechomska-Waszczuk Sławomir Waszczuk, Warszawa, PL.

(540)



Kolor znaku: amarantowy, biały

(531) 27.5.1, 29.1.1

(510), (511) **03** kosmetyki, zwłaszcza profesjonalne, w szczególności: kosmetyki do brwi, preparaty do demakijażu, preparaty do depilacji, olejki eteryczne z drzewa cedrowego, ekstrakty kwiatowe do perfum, esencje eteryczne, olejki esencjonalne, esencje i olejki eteryczne, ozdoby do celów kosmetycznych, w tym w postaci kalkomanii, mleczko kosmetyczne, preparaty kosmetyczne do pielęgnacji skóry, sztuczne paznokcie, preparaty kosmetyczne do odchudzania, wazelina kosmetyczna, zestawy kosmetyków, kosmetyki upiększające, kredki do oczu, kredki do brwi, konturówki do ust, kremy kosmetyczne, kremy i preparaty wybielające do skóry, preparaty do pilingu, środki do usuwania lakierów, lakiery do paznokci, lotony do celów kosmetycznych, serwetki nasączone lotnym kosmetykiem, preparaty do makijażu, mascara, maseczki kosmetyczne, mleczko kosmetyczne, migdałowy olejek, mleczko migdałowe, preparaty do mycia, preparaty kosmetyczne do opalania, preparaty do pielęgnacji paznokci, preparaty przeciwstoneczne, puder do makijażu, preparaty kosmetyczne do rzęs, sztuczne rzęsy, kleje do mocowania sztucznych rzęs, sztuczne włosy, preparaty do mocowania sztucznych włosów, talk kosmetyczny, toniki kosmetyczne, pomadki do ust, środki do pielęgnacji ust - nie do celów leczniczych, waciki jako przybory toaletowe, wata do celów kosmetycznych, woda utleniona do celów kosmetycznych, wosk do depilacji, zmywacze do paznokci, **35** zgromadzenie towarów kosmetycznych w hurtowni, zwłaszcza dla kosmetyki profesjonalnej, w celu ich swobodnego oglądania i sprzedaży, **41** usługi edukacyjne i informacji o edukacji, doradztwa zawodowego i porad w zakresie edukacji lub kształcenia, usługi pokazów - kształcenia praktycznego, usługi: organizowania i prowadzenia pracowni specjalistycznych w zakresie kosmetycznym, usługi organizowania i prowadzenia seminariów, **44** usługi: fryzjerskie, aromaterapii, masaży, tatuowania, usługi kosmetyczne świadczone w salonach piękności.

(111) **192352** (220) 2004 11 22 (210) 287938

(151) 2007 07 03 (441) 2005 03 07

(732) Przedsiębiorstwo „ELTAX” Tadeusz Woliński, Bydgoszcz, PL.

(540)



Kolor znaku: żółty, czarny, niebieski i jego odcienie

(531) 26.3.1, 26.5.1, 27.5.1, 29.1.13

(510), (511) **09** rozdzielnice elektryczne, złącza i złączki elektryczne, instalacje i sieci elektryczne oraz elektroenergetyczne, pulpity, szafy, tablice i rozgałęźniki dla celów elektrycznych i elektroenergetycznych, skrzynki złączowe dla celów elektrycznych i elektroenergetycznych, **36** prowadzenie agencji pośrednictwa w sprawach kupna, sprzedaży, najmu nieruchomości, finansowe wyceny nieruchomości, administrowanie nieruchomościami, wynajmowanie powierzchni mieszkalnych, biurowych, sklepowych i usługowych oraz zarządzanie nimi, doradztwo dotyczące obrotu nieruchomościami, dzierżawa nieruchomości, **37** wykonywanie, instalowanie i naprawa instalacji elektrycznych, sieci elektroenergetycznych oraz rozdzielnic elektrycznych i elektroenergetycznych, budowa przepustów kanalizacyjnych, eliminacja zakłóceń w instalacjach elektroenergetycznych, instalowanie i naprawa urządzeń elektrycznych i energetycznych w tym: linii energetycznych niskiego napięcia, średniego napięcia, linii kablowych niskiego napięcia, instalacji elektrycznych, stacji transformatorowych, instalacji odgromowych, sygnalizacji świetlnych, instalacje telekomunikacyjne w tym: kable doziemne, instalacje abonenckie i sieci telekomunikacyjne wewnątrz oraz zewnątrz obiektów, nadzór robót elektrycznych i elektroenergetycznych, pomiary elektryczne, regeneracja: silników zużytych lub częściowo uszkodzonych, remonty maszyn elektrycznych.

(111) **192353** (220) 2004 12 06 (210) 288421

(151) 2007 07 25 (441) 2005 03 21

(732) Przedsiębiorstwo Produkcyjno-Handlowe „UTIL-PASZ”

Andrzej Sójka Spółka Jawna, Szczukowice, PL.

(540) PROWIMAX

(510), (511) **31** pasza, dodatki do pasz nie do celów leczniczych, pasza odżywcza wzmacniająca, pokarm dla zwierząt.

(111) **192354** (220) 2004 12 31 (210) 289530

(151) 2007 06 05 (441) 2005 08 08

(732) Dąbkowski Dariusz Mieczysław, Warszawa, PL.

(540)



Kolor znaku: niebieski, żółty

(531) 2.9.4, 16.1.4, 24.17.17, 27.5.1, 29.1.12

(510), (511) **09** soczewki kontaktowe, **35** zgrupowani na rzecz osób trzecich towarów wymienionych wyżej w kl. 09, pozwalające nabywcy wygodnie je oglądać i nabywać za pośrednictwem internetu, **44** usługi optyczne.

(111) **192355** (220) 2005 01 14 (210) 289926

(151) 2007 05 18 (441) 2005 04 18

(732) SEMMELROCK STEIN+DESIGN Kostka Brukowa Sp. z o.o., Kołbiel, PL.

(540)



(531) 26.4.9, 26.11.1, 27.5.1

(510), (511) **19** materiały budowlane niemetalowe, kostka brukowa, **37** usługi budowlane, usługi w zakresie układania kostki brukowej.

(111) **192356** (220) 2005 01 14 (210) 289927

(151) 2007 05 18 (441) 2005 04 18

(732) SEMMELROCK STEIN+DESIGN Kostka Brukowa Sp. z o.o., Kołbiel, PL.

(540) NATURO

(510), (511) **19** materiały budowlane niemetalowe, kostka brukowa, **37** usługi budowlane, usługi w zakresie układania kostki brukowej.

(111) **192357** (220) 2005 01 26 (210) 290359

(151) 2007 06 06 (441) 2005 05 02

(732) „DOLCAN” Spółka z o.o., Warszawa, PL.

(540)



Kolor znaku: niebieski, czerwony

(531) 26.11.3, 27.5.1, 29.1.1, 29.1.4

(510), (511) **09** urządzenia elektryczne, **35** prowadzenie punktów sprzedaży materiałów budowlanych, instalacyjnych, wyposażenia lokali, reklama prasowa, za pośrednictwem sieci komputerowej, rozpowszechnianie ogłoszeń reklamowych, **36** nieruchomości - administrowanie, zarządzanie, dzierżawa, wynajem, obrót nieruchomościami, wycena, czynsze - ściąganie, finanse - doradztwo w sprawach finansowych, ubezpieczeniowych, kredyty ratalne, **37** budownictwo - budowa, rozbiórka budynków, nadzór budowlany, izolowanie budynków, uszczelnianie, murowanie, wynajem sprzętu budowlanego, dekarstwo, usługi hydrauliczne, elektryczne, urządzenia elektryczne - instalowanie i naprawa urządzeń elektrycznych, **39** wynajem miejsc parkingowych, transport samochodowy, wynajem samochodów, **41** imprezy sportowe, **42** budynki - projektowanie i doradztwo budowlane, **43** hotele - noclegi (rezerwowanie, wynajmowanie), usługi barowe, **44** usługi fryzjerskie.

(111) **192358** (220) 2005 01 27 (210) 290385

(151) 2007 05 21 (441) 2005 05 02

(732) TBD S.A., Dębica, PL.

(540) Jedyńka do drewna

(510), (511) **02** impregnat koloryzujący do drewna.(111) **192359** (220) 2005 02 08 (210) 290881

(151) 2007 04 27 (441) 2005 05 16

(732) Przedsiębiorstwo Produkcyjno-Handlowe FIRMA A S.C.

Grzegorz Gruszecki, Dariusz Ammer, Łódź, PL.

(540)



Kolor znaku: czerwony, biały

(531) 26.1.1, 27.5.1, 29.1.12

(510), (511) **41** szkoła jazdy pojazdami.(111) **192360** (220) 2005 04 04 (210) 293257

(151) 2007 08 03 (441) 2005 07 11

(732) „AGREGATY POLSKA” Cezary Bielak, Poznań, PL.

(540)

KIPOR

Kolor znaku: czerwony, biały

(531) 27.5.1, 29.1.12

(510), (511) **07** silniki inne niż pojazdów lądowych, **09** urządzenia i przyrządy elektryczne przewodzące, transformujące, akumulatorowe i kontrolujące, agregaty prądowórcze, prądnice, silniki, generatory, **35** usługi sklepu Internetowego ze sprzętem elektrycznym i elektronicznym, **42** projektowanie urządzeń i przyrządów elektrycznych.

(111) **192361** (220) 2005 05 06 (210) 294672

(151) 2007 07 09 (441) 2005 08 08

(732) „PROLECH” Stanisław Leszek, Stary Puznów, PL.

(540)



Kolor znaku: czerwony, granatowy

(531) 26.11.3, 27.5.1, 29.1.12

(510), (511) **09** głośniki samochodowe.(111) **192362** (220) 2005 05 06 (210) 294673

(151) 2007 07 09 (441) 2005 08 08

(732) „PROLECH” Stanisław Leszek, Stary Puznów, PL.

(540)



Kolor znaku: czerwony, granatowy, czarny, biały

(531) 26.11.2, 26.15.1, 27.5.1, 29.1.14

(510), (511) **09** głośniki samochodowe.(111) **192363** (220) 2005 05 06 (210) 294675

(151) 2007 07 09 (441) 2005 08 08

(732) „PROLECH” Stanisław Leszek, Stary Puznów, PL.

(540)

Prolech

(531) 27.5.1

(510), (511) **09** przewody i osprzęt elektryczny, elementy elektroniczne, akcesoria komputerowe, urządzenia i elementy wyposażenia urządzeń do nagrywania, odtwarzania i transmisji dźwięku oraz obrazu, gry telewizyjne, zasilacze, głośniki, anteny, **28** gry i zabawki sterowane elektronicznie oraz elementy wyposażenia elektrycznego i elektronicznego do gier i zabawek, **35** zgrupowanie na rzecz osób trzecich artykułów stanowiących przewody i osprzęt elektryczny, elementy elektroniczne, akcesoria komputerowe, urządzenia i elementy wyposażenia urządzeń do nagrywania, odtwarzania i transmisji dźwięku oraz obrazu, gry telewizyjne, zasilacze, głośniki, anteny jak również gry i zabawki sterowane elektronicznie oraz elementy wyposażenia elektrycznego i elektronicznego do gier i zabawek, pozwalające nabywcy wygodnie je oglądać i kupować w systemie sprzedaży bezpośredniej w sklepie lub wykorzystując katalogi i strony internetowe, realizować zamówienia korespondencyjnie za pomocą środków telekomunikacji lub on-line.

(111) **192364** (220) 2005 05 16 (210) 295001

(151) 2007 06 04 (441) 2005 08 22

(732) Firma Handlowo-Produkcyjno-Usługowa „TRANSTAL”

Andrzej Ryczek, Smęgorzów, PL.

(540)



Kolor znaku: szary, czerwony, niebieski, biały

(531) 26.1.1, 26.11.2, 27.5.1, 29.1.14

(510), (511) **35** prowadzenie sklepów i hurtowni z metalowymi materiałami budowlanymi i niemetalowymi materiałami budowlanymi.

(111) **192365** (220) 2005 05 18 (210) 295251

(151) 2007 04 26 (441) 2005 08 22

(732) Dolnośląskie Przedsiębiorstwo Handlowo-Usługowe

DOMAR S.A., Wrocław, PL.

(540)



Kolor znaku: czarny, biały, czerwony

(531) 26.4.2, 27.5.1, 29.1.1

(510), (511) **20** meble, **21** przybory gospodarstwa domowego - nie z metali szlachetnych, **35** doradztwo w zakresie prowadzenia dzia-

łałości gospodarczej, marketing, reklama, promocja osób trzecich, badania rynku i opinii publicznej, promocja sprzedaży dla osób trzecich, zgrupowanie na rzecz osób trzecich różnych towarów w sklepie/ach, hurtowni/ach z artykułami wyposażenia mieszkań, meblami, artykułami elektrycznymi, dekoracyjnymi, spożywczymi oraz sprzętem oświetleniowym i sprzętem gospodarstwa domowego, tak aby umożliwić ich oglądanie i kupowanie w wygodnych warunkach, **36** usługi finansowe w zakresie obsługi sprzedaży ratalnej, usługi pośrednictwa finansowego, wynajem nieruchomości, **37** usługi w zakresie budowlano-remontowym, napraw artykułów użytku osobistego i domowego, **39** usługi w zakresie transportu drogowego, **43** prowadzenie restauracji i innych placówek gastronomicznych.

(111) **192366** (220) 2005 05 20 (210) 295384
(151) 2007 05 10 (441) 2005 08 22
(732) BAKOMA Spółka Akcyjna, Warszawa, PL.
(540) TWIST ŚNIADANIE

(510), (511) **29** produkty i półprodukty mleczne, napoje mleczne lub z przewagą mleka, jogurty, kefir, napoje czekoladowe na bazie mleka, desery mleczne lub na bazie mleka, jogurtowe, mleczno-owocowe, z dodatkiem kawy, czekolady, kakao, owoców, muesli, zbóż, ziół.

(111) **192367** (220) 2005 12 05 (210) 303162
(151) 2007 07 25 (441) 2006 03 20
(732) „SELGROS” Spółka z ograniczoną odpowiedzialnością, Poznań, PL.
(540)



(531) 26.13.1, 27.5.1
(510), (511) **18** plecaki turystyczne i szkolne, torby podróżne, walizki, torebki, portfele, portmonetki, **20** śpiwory kempingowe, leżaki, materace, **22** namioty, brezenty impregnowane, plandeki.

(111) **192368** (220) 2005 12 05 (210) 303167
(151) 2007 07 25 (441) 2006 03 20
(732) Biofarm Spółka z o.o., Poznań, PL.
(540) RECALVIT D

(510), (511) **05** produkty farmaceutyczne: leki, środki dezynfekcyjne, odkażające, produkty weterynaryjne, dietetyczne środki medyczne, produkty sanitarne: materiały opatrunkowe, plastry, podpaski higieniczne, żywność dla niemowląt.

(111) **192369** (220) 2005 12 06 (210) 303208
(151) 2007 07 26 (441) 2006 03 20
(732) HONGYI Sp. z o.o., Warszawa, PL.
(540)

H & B

(531) 24.17.25, 27.5.1
(510), (511) **25** odzież, obuwie, nakrycia głowy.

(111) **192370** (220) 2005 12 06 (210) 303227
(151) 2007 07 26 (441) 2006 03 20
(732) THE PROCTER & GAMBLE COMPANY, Cincinnati, US.
(540)



Kolor znaku: zielony, żółty
(531) 1.1.1, 29.1.12
(510), (511) **03** środki piorące i wybielające oraz inne substancje stosowane w praniu, środki czyszczące, polerujące, szorujące i ścierne, mydła.

(111) **192371** (220) 2004 07 19 (210) 283398
(151) 2007 05 07 (441) 2004 11 02
(732) POLOmarket Spółka z o.o., Giebnia, PL.
(540)



Kolor znaku: granatowy, niebieski, jasnoniebieski, złoty, żółty i odcienie, brązowy, pomarańczowy, zielony, jasnobordowy, ciemnobordowy, biały, czarny
(531) 3.7.19, 5.5.19, 8.1.19, 9.1.10, 25.1.1, 27.5.1, 29.1.15
(510), (511) **30** wyroby czekoladowe.

(111) **192372** (220) 2005 12 12 (210) 303473
(151) 2007 06 27 (441) 2006 03 20
(732) Laboratorium Medycyny Naturalnej BONIMED Krzysztof Błęcha, Żywiec, PL.
(540) NERWOBON

(510), (511) **05** kapsułki do celów farmaceutycznych, kapsułki na lekarstwa, preparaty z mikroelementów dla ludzi, dodatki odżywcze do celów leczniczych, żywność dietetyczna do celów leczniczych, leki pomocnicze, leki dla ludzi, zioła lecznicze, preparaty farmaceutyczne.

(111) **192373** (220) 2005 12 12 (210) 303474
(151) 2007 06 27 (441) 2006 03 20
(732) Laboratorium Medycyny Naturalnej BONIMED Krzysztof Błęcha, Żywiec, PL.
(540) VENOBOON

(510), (511) **05** kapsułki do celów farmaceutycznych, kapsułki na lekarstwa, preparaty z mikroelementów dla ludzi, dodatki odżywcze do celów leczniczych, żywność dietetyczna do celów leczniczych, leki pomocnicze, leki dla ludzi, zioła lecznicze, preparaty farmaceutyczne.

(111) **192374** (220) 2005 12 12 (210) 303475
(151) 2007 06 27 (441) 2006 03 20
(732) Laboratorium Medycyny Naturalnej BONIMED Krzysztof Błęcha, Żywiec, PL.
(540) MEMOBON

(510), (511) **05** kapsułki do celów farmaceutycznych, kapsułki na lekarstwa, preparaty z mikroelementów dla ludzi, dodatki odżywcze do celów leczniczych, żywność dietetyczna do celów leczniczych, leki pomocnicze, leki dla ludzi, zioła lecznicze, preparaty farmaceutyczne.

(111) **192375** (220) 2005 12 12 (210) 303476
(151) 2007 06 27 (441) 2006 03 20
(732) Laboratorium Medycyny Naturalnej BONIMED Krzysztof Błęcha, Żywiec, PL.
(540) CHITOBON

(510), (511) **05** kapsułki do celów farmaceutycznych, kapsułki na lekarstwa, preparaty z mikroelementów dla ludzi, dodatki odżywcze do celów leczniczych, żywność dietetyczna do celów leczniczych, leki pomocnicze, leki dla ludzi, zioła lecznicze, preparaty farmaceutyczne.

(111) **192376** (220) 2005 12 12 (210) 303477
(151) 2007 06 27 (441) 2006 03 20
(732) Laboratorium Medycyny Naturalnej BONIMED Krzysztof Błęcha, Żywiec, PL.

(540) KLIMAKTOBON

(510), (511) **05** kapsułki do celów farmaceutycznych, kapsułki na lekarstwa, preparaty z mikroelementów dla ludzi, dodatki odżywcze do celów leczniczych, żywność dietetyczna do celów leczniczych, leki pomocnicze, leki dla ludzi, zioła lecznicze, preparaty farmaceutyczne.

(111) **192377** (220) 2005 12 12 (210) 303478
(151) 2007 06 27 (441) 2006 03 20

(732) Laboratorium Medycyny Naturalnej BONIMED Krzysztof Błęcha, Żywiec, PL.

(540) HEPATOBON

(510), (511) **05** kapsułki do celów farmaceutycznych, kapsułki na lekarstwa, preparaty z mikroelementów dla ludzi, dodatki odżywcze do celów leczniczych, żywność dietetyczna do celów leczniczych, leki pomocnicze, leki dla ludzi, zioła lecznicze, preparaty farmaceutyczne.

(111) **192378** (220) 2005 12 12 (210) 303478
(151) 2007 06 27 (441) 2006 03 20

(732) Laboratorium Medycyny Naturalnej BONIMED Krzysztof Błęcha, Żywiec, PL.

(540) ARTROBON

(510), (511) **05** kapsułki do celów farmaceutycznych, kapsułki na lekarstwa, preparaty z mikroelementów dla ludzi, dodatki odżywcze do celów leczniczych, żywność dietetyczna do celów leczniczych, leki pomocnicze, leki dla ludzi, zioła lecznicze, preparaty farmaceutyczne.

(111) **192379** (220) 2005 12 12 (210) 303481
(151) 2007 06 27 (441) 2006 03 20

(732) Laboratorium Medycyny Naturalnej BONIMED Krzysztof Błęcha, Żywiec, PL.

(540) CARDIOBON

(510), (511) **05** kapsułki do celów farmaceutycznych, kapsułki na lekarstwa, preparaty z mikroelementów dla ludzi, dodatki odżywcze do celów leczniczych, żywność dietetyczna do celów leczniczych, leki pomocnicze, leki dla ludzi, zioła lecznicze, preparaty farmaceutyczne.

(111) **192380** (220) 2005 12 12 (210) 303482
(151) 2007 06 28 (441) 2006 03 20

(732) Laboratorium Medycyny Naturalnej BONIMED Krzysztof Błęcha, Żywiec, PL.

(540) LIPOBON

(510), (511) **05** kapsułki do celów farmaceutycznych, kapsułki na lekarstwa, preparaty z mikroelementów dla ludzi, dodatki odżywcze do celów leczniczych, żywność dietetyczna do celów leczniczych, leki pomocnicze, leki dla ludzi, zioła lecznicze, preparaty farmaceutyczne.

(111) **192381** (220) 2005 12 12 (210) 303486
(151) 2007 08 03 (441) 2006 03 20

(732) „REX COMPANY” Sp. z o.o., Wrocław, PL.
(540)



Kolor znaku: czarny, biały, niebieski, szary

(531) 26.4.12, 27.5.1, 29.1.14

(510), (511) **09** karty magnetyczne kodowane, karty inteligentne, **38** usługi telekomunikacyjne.

(111) **192382** (220) 2005 12 13 (210) 303572
(151) 2007 07 11 (441) 2006 03 20

(732) Zakład Mechaniki i Elektroniki „ZAMEL” Sp. J. Józef Dzida, Wojciech Dzida, Katarzyna Łodzińska, Pszczyna, PL.
(540)



Kolor znaku: czerwony, czarny

(531) 2.1.22, 4.5.5, 27.5.1, 29.1.12

(510), (511) **09** wyroby elektroinstalacyjne: dzwonki zawarte w tej klasie, alarmy zawarte w tej klasie, domofony, przyciski do dzwonków, przełączniki, przekaźniki.

(111) **192383** (220) 2005 12 13 (210) 303573
(151) 2007 07 11 (441) 2006 03 20

(732) Zakład Mechaniki i Elektroniki „ZAMEL” Sp. J. Józef Dzida, Wojciech Dzida, Katarzyna Łodzińska, Pszczyna, PL.
(540)



Kolor znaku: czerwony, czarny

(531) 24.17.1, 27.5.1, 29.1.12

(510), (511) **09** urządzenia przywoławcze, elektroniczna aparatura zdalnego sterowania: przekaźniki sygnałów elektronicznych.

(111) **192384** (220) 2005 12 13 (210) 303575
(151) 2007 07 11 (441) 2006 03 20

(732) Zakład Mechaniki i Elektroniki „ZAMEL” Sp. J. Józef Dzida, Wojciech Dzida, Katarzyna Łodzińska, Pszczyna, PL.
(540)



Kolor znaku: czerwony, czarny

(531) 24.17.1, 27.5.1, 29.1.12

(510), (511) **09** alarmy-dzwonki elektryczne, alarmy dźwiękowe.

(111) **192385** (220) 2005 12 21 (210) 303990
(151) 2007 07 11 (441) 2006 04 03

(732) SOLARIS Bus & Coach S.A., Bolechowo - Osiedle, PL.
(540)



Kolor znaku: srebrny, czarny, biały

(531) 27.5.1, 29.1.6

(510), (511) **12** autobusy, autokary, pojazdy do poruszania się po ziemi i części do autobusów, autokarów i pojazdów nie zawarte w innych klasach.

(111) **192386** (220) 2005 12 21 (210) 303991
(151) 2007 07 11 (441) 2006 04 03

(732) SOLARIS Bus & Coach S.A., Bolechowo - Osiedle, PL.
(540)

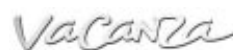

Kolor znaku: srebrny, czarny, biały

(531) 27.5.1, 29.1.6

(510), (511) **12** autobusy, autokary, pojazdy do poruszania się po ziemi i części do autobusów, autokarów i pojazdów nie zawarte w innych klasach.

(111) **192387** (220) 2005 12 21 (210) 303992
(151) 2007 07 11 (441) 2006 04 03

(732) SOLARIS Bus & Coach S.A., Bolechowo - Osiedle, PL.
(540)



Kolor znaku: szary, biały, czarny, srebrny

(531) 26.1.2, 27.5.1, 29.1.6

(510), (511) **12** autobusy, autokary, pojazdy do poruszania się po ziemi i części do autobusów, autokarów i pojazdów nie zawarte w innych klasach, **36** usługi w zakresie ubezpieczeń finansów, doradztwo w zakresie kredytowania, pośrednictwo kredytowe, leasing i pośrednictwo ubezpieczeniowe, **37** naprawa pojazdów, obsługa pojazdów, **39** wynajmowanie pojazdów, usługi transportowe autokarowe, **41** nauczanie i szkolenie w zakresie naprawy, obsługi i montażu pojazdów.

(111) **192388** (220) 2005 12 21 (210) 303993
(151) 2007 07 11 (441) 2006 04 03

(732) SOLARIS Bus & Coach S.A., Bolechowo - Osiedle, PL.
(540)

Trollino

Kolor znaku: srebrny, czarny, biały

(531) 27.5.1, 29.1.6

(510), (511) **12** autobusy, autokary, pojazdy do poruszania się po ziemi i części do autobusów, autokarów i pojazdów nie zawarte w innych klasach.

(111) **192389** (220) 2005 12 22 (210) 303996
(151) 2007 07 11 (441) 2006 04 03

(732) OFICyna WYDAWNICZA „OIKOS” Sp. z o.o., Warszawa, PL.
(540)

DRWAL

Kolor znaku: pomarańczowy, biały

(531) 27.5.1, 29.1.12

(510), (511) **16** czasopismo.

(111) **192390** (220) 2005 12 12 (210) 308026
(151) 2007 06 28 (441) 2006 05 15

(732) GRUPA MODUS Anna Macnar, Kraków, PL.

(540) WWW.KARIERA.COM.PL

(510), (511) **35** usługi reklamowe w wersji elektronicznej, systematyzacja informacji stosowanej w komputerowych bazach danych, **38** przesyłanie informacji, przesyłanie informacji tekstowej i obrazowej poprzez Internet i pocztę elektroniczną, **41** działalność kulturalno-oświatowa propagująca kształcenie, edukację, organizowanie konkursów i konferencji w celach edukacyjnych i szkoleniowych.

(111) **192391** (220) 2007 02 01 (210) 320825
(151) 2007 07 16 (441) 2007 05 14

(732) DABEX Spółka Akcyjna w upadłości, Częstochowa, PL.
(540)

DABEX

Kolor znaku: zielony, czarny

(531) 27.5.1, 29.1.3, 29.1.8

(510), (511) **16** papierowa bielizna stołowa, papierowe chusteczki do nosa, papier dla wszelkich rodzajów techniki drukarskiej, papierowe maty na stół, obrusy papierowe, serwetki papierowe, papierowe serwety na stół, zasłony papierowe, pudełka, papier toaletowy, papierowe ręczniki, **21** dozowniki do ręczników papierowych, dozowniki do mydła, dozowniki do papieru toaletowego, mydlniczki, ściereczki do odkurzania, czyszczenia i wycierania.

(111) **192392** (220) 2005 05 30 (210) 295698

(151) 2007 07 23 (441) 2005 09 05

(732) P.P.U.H. „PAWEŁ” Paweł Siejko, Józefów-Michalin, PL.
(540)



Kolor znaku: granatowy, biały, srebrny

(531) 11.7.1, 11.7.2, 26.1.1, 26.1.5, 27.5.1, 29.1.13

(510), (511) **01** płyn antybakteryjny zabezpieczający prasowaną odzież przed rozwojem bakterii i grzybów.

(111) **192393** (220) 2005 06 01 (210) 295837

(151) 2007 04 25 (441) 2005 09 05

(732) Grażyna Döhning, Szczecin, PL.

(540)



Kolor znaku: pomarańczowy, biały

(531) 2.1.25, 26.1.1, 27.5.1, 29.1.1

(510), (511) **41** nauka języków obcych, tłumaczenia.

(111) **192394** (220) 2005 06 03 (210) 295915

(151) 2007 07 26 (441) 2005 09 05

(732) „T2S” Spółka z ograniczoną odpowiedzialnością, Warszawa, PL.
(540)



Kolor znaku: niebieski, biały

(531) 26.4.2, 27.1.1, 27.7.1, 29.1.12

(510), (511) **35** pośrednictwo w handlu komputerami, sprzętem komputerowym, oprogramowaniem i programami komputerowymi, **37** instalacja oraz konserwacja komputerów, sprzętu komputerowego, oprogramowania i programów komputerowych, **42** aktualizacja oprogramowania i programów komputerowych, doradztwo w sprawach sprzętu komputerowego, oprogramowania i programów komputerowych.

(111) **192395** (220) 2005 06 10 (210) 296278

(151) 2007 07 27 (441) 2005 09 19

(732) FLOYD Spółka z o.o., Szamotuły, PL.

(540) Floyd

(510), (511) **20** meble pokojowe.

(111) **192396** (220) 2005 06 28 (210) 297054

(151) 2007 07 23 (441) 2005 10 03

(732) PRZEDSIĘBIORSTWO HANDLOWE Andrzej Czachorowski,
Gdańsk, PL.

(540)



Kolor znaku: czerwony, biały

(531) 26.1.2, 27.5.1, 29.1.12

(510), (511) **29** jaja konsumpcyjne i oleje jadalne, **30** makarony i majonezy, **35** prowadzenie hurtowni z towarami spożywczymi.(111) **192397** (220) 2005 07 11 (210) 297626

(151) 2007 07 23 (441) 2005 10 17

(732) PRYWATNE CENTRUM MEDYCZNE „LUXMED” Sp. z o.o., Lublin, PL.

(540)



(531) 26.11.2, 27.5.1

(510), (511) **41** edukacja, kształcenie praktyczne, kursy korespondencyjne, organizowanie i obsługa konferencji, organizowanie i obsługa kongresów, organizowanie i prowadzenie konferencji, organizowanie i prowadzenie kongresów, organizowanie i prowadzenie seminariów, organizowanie i prowadzenie sympozjów, poradnictwo zawodowe, **42** analizy chemiczne, badania bakteriologiczne, badania biologiczne, badania chemiczne, **44** chirurgia plastyczna, dentystyka, domy starców, domy dla rekonwalescentów, fizjoterapia, fizykoterapia, kliniki medyczne, lecznice (prywatne kliniki), medyczna opieka pielęgnarska, opieka zdrowotna, porady psychologiczne, sanatoria, szpitale, pomoc medyczna, porady w zakresie farmakologii, stomatologia, usługi banku krwi, usługi położnicze.(111) **192398** (220) 2005 07 12 (210) 297676

(151) 2007 07 23 (441) 2005 10 17

(732) Fabryka Narzędzi „KUŹNIA” S.A., Sułkowiec, PL.

(540)



Kolor znaku: czerwony, czarny

(531) 27.5.1, 29.1.12

(510), (511) **06** klucze, szafy narzędziowe metalowe, skrzynki narzędziowe, pokrowce narzędziowe, **08** szczypce, obcęgi, wkrętaki, młotki, oskardy, zestawy narzędziowe.(111) **192399** (220) 2005 07 18 (210) 297952

(151) 2007 06 06 (441) 2005 10 31

(732) SOFTMASTER Doradztwo Komputerowe Ryszard Mikołajczyk, Katowice, PL.

(540)

POWERLED

Kolor znaku: czerwony

(531) 27.5.1, 29.1.1

(510), (511) **04** materiały oświetleniowe, **11** lampy oświetleniowe, urządzenia i instalacje do oświetlania.(111) **192400** (220) 2005 08 03 (210) 298556

(151) 2007 06 28 (441) 2005 11 14

(732) PASO - TRADING Sp. z o.o., Pabianice, PL.

(540)



Kolor znaku: biały, szary, turkusowy

(531) 26.15.1, 27.5.1, 29.1.13

(510), (511) **03** patyczki z watą do celów kosmetycznych, waciki, wata do celów kosmetycznych, **05** opaski higieniczne, opaski menstruacyjne, opaski barkowe do celów chirurgicznych, materiały opatrunkowe, materiały opatrunkowe chirurgiczne, bandaże higieniczne, bandaże opatrunkowe, pieluchy higieniczne, podpaski higieniczne, majtki higieniczne, wata higroskopijna, kompresy, majtki menstruacyjne, podpaski menstruacyjne, tampony menstruacyjne, wata do celów medycznych, pieluchy dla chorych z brakiem kontroli czynności fizjologicznych, **10** bandaże elastyczne, bandaże gipsowane, bandaże usztywniające ortopedyczne, opaski podtrzymujące, **24** gaza, materiały włókiennicze.(111) **192401** (220) 2003 12 15 (210) 273925

(151) 2007 09 05 (441) 2004 04 19

(732) HODOWLA ROŚLIN SNOWIDZA Sp. z o.o., Snowidza, PL.

(540) carmen

(510), (511) **31** warzywa, ziarna, nasiona, nasiona rzodkiewki.(111) **192402** (220) 2003 12 15 (210) 273926

(151) 2007 09 05 (441) 2004 04 19

(732) HODOWLA ROŚLIN SNOWIDZA Sp. z o.o., Snowidza, PL.

(540) krezus

(510), (511) **31** warzywa, ziarna, nasiona, nasiona kopru ogrodowego.(111) **192403** (220) 2001 06 05 (210) 236616

(151) 2007 07 20

(732) Rene Coffee Pads „MAGMAR” Marcin Troczyński, Piła, PL.

(540)

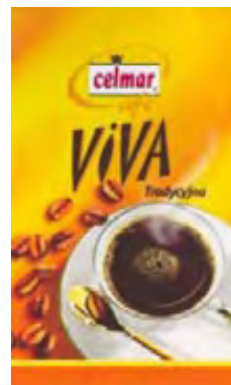

Kolor znaku: jasnożółty, pomarańczowy, złoty, ciemnobrązowy, czerwony, czarny

(531) 5.7.1, 11.1.2, 11.3.4, 24.9.5, 26.1.2, 26.4.2, 27.5.5, 29.1.15

(510), (511) **30** kawa, namiastki kawy, kawa zbożowa.(111) **192404** (220) 2001 06 05 (210) 236617

(151) 2007 07 16

(732) Rene Coffee Pads „MAGMAR” Marcin Troczyński, Piła, PL.

(540)



Kolor znaku: zielony i jego odcienie, złoty, złoty, czerwony, czarny

(531) 5.7.1, 11.1.2, 11.3.4, 24.9.5, 26.1.2, 26.4.2, 27.5.5, 29.1.15

(510), (511) **30** kawa, namiastki kawy, kawa zbożowa.

(111) **192405** (220) 2001 11 13 (210) 242875
 (151) 2007 07 16 (441) 2002 05 20
 (732) INFOSYS TECHNOLOGIES LIMITED, Bangalore, IN.
 (540)



(531) 26.3, 27.5, 29.1
 (510), (511) **09** oprogramowanie do komputerów, urządzenia peryferyjne i oprogramowanie stosowane do elektronicznej transmisji wiadomości, obrazów, głosów, dźwięków, dokumentów oraz danych poprzez ogólnosiwiatową sieć komputerową, komputery, programy komputerowe, oprogramowanie komputerów do użytku w komputerowych sieciach o zasięgu lokalnym, w sieciach rozległych oraz w sieci ogólnosiwiatowej, mianowicie wyszukujące, kompilujące, indeksujące i organizujące informacje oraz do zabezpieczania transmisji, oprogramowanie do obsługi poczty elektronicznej i elektronicznej komunikacji w grupach dyskusyjnych, oprogramowanie komputerów do wyszukiwania, kompilowania, indeksowania i organizowania informacji w obrębie jednostkowych stacji roboczych, bądź komputerów osobistych, nośniki do zapisu oprogramowania, odczytywane komputerowo nośniki danych i pamięci danych dostarczane razem z programami, oprogramowanie telekomunikacyjne, oprogramowanie do komputerów dla opracowywania i wykonywania interaktywnych aplikacji komputerowych, oprogramowanie komputerowe do wbudowywania interaktywnych aplikacji komputerowych oraz danych transmitowanych analogowo i cyfrowo w czasie rzeczywistym, oprogramowanie komputerowe do ułatwiania transmisji analogowych i cyfrowych, **16** komputerowe taśmy i karty papierowe do zapisu programów, takie jak karty, taśmy i papier do wydruków komputerowych, książki i podręczniki dotyczące przetwarzania danych, druki, ulotki, broszury, katalogi, karty instruktażowe, materiały reklamowe i cenniki, foldery z informacjami o obsłudze, drukowane programy komputerowe, podręczniki do programowania komputerów, tabele i taśmy z danymi, schematy i rysunki połączeń, materiały drukowane do konsultacji technicznych i zabezpieczania w odniesieniu do oprogramowania komputerów, katalogi, książki i podręczniki z dziedziny komputerów, materiały piśmienne, druki i publikacje drukowane, podręczniki użytkownika, książki, broszury, materiały instruktażowe i szkoleniowe z zakresu usług komputerowych i telekomunikacji, zapisywania, zapamiętywania i późniejszego transmitowania informacji głosowych przez telefon, dokonywania telekomunikacyjnych połączeń z ogólnosiwiatową siecią komputerową i z Internetem, **35** reklama i promowanie towarów świadczone na rzecz innych podmiotów za pośrednictwem ogólnosiwiatowej sieci komputerowej, usługi informacyjne z dziedziny handlu udostępniane przez komputery pracujące w trybie bezpośrednim, pozyskiwanie i systematyzacja danych w komputerowych bazach danych, administrowanie działalności handlowej, promocja sprzedaży świadczonej przez sieć komputerową wykonywana na rzecz osób trzecich z wykorzystaniem CD-Romów, nośników video oraz programów komputerowych, doradztwo w zakresie organizowania i prowadzenia działalności gospodarczej obejmującej handel elektroniczny, usługi z zakresu organizowania baz danych, projektowanie i wprowadzanie rozwiązań dotyczących handlu elektronicznego w odniesieniu do towarów oraz usług udostępnionych klientom drogą internetową, **37** usługi instalacyjne, usługi z zakresu instalowania i konserwacji sprzętu komputerowego i sprzętu łącznościowego, **38** usługi z zakresu elektronicznej transmisji informacji w czasie rzeczywistym, usługi zapewniania interaktywnego dostępu do informacji tekstowych, graficznych i multimedialnych za pośrednictwem łączności elektronicznej i analogowej oraz poprzez cyfrową transmisję telekomunikacyjną, usługi udostępniania sieci telekomunikacyjnych, wysyłanie wiadomości, informacji i danych poprzez łącza komputerowe, usługi z zakresu gromadzenia, przesyłania, przetwarzania i zapamiętywania informacji oraz danych za pomocą środków elektronicznych bądź innych, usługi transmitowania danych, usługi z zakresu przesyłania, zabezpieczania, czy wyświetlania informacji dostępnych z pamięci komputerowych banków danych bądź z bezpośrednich internetowych serwisów informacyjnych dla użytku domowego bądź w działalności gospodarczej, usługi komputerowego kierowania transmisji informacji oraz obrazów, usługi łączności Internetowej, **42** usługi

z zakresu doradztwa technicznego dla podmiotów gospodarczych i grup kierowniczych, usługi z zakresu konserwacji programów komputerowych, analizowanie systemów, usługi instalowania, aktualizowania i doradzania w zakresie oprogramowania, programowanie komputerów oraz związane z nim informowanie i doradzanie, wzornictwo przemysłowe, niekomercyjne prowadzenie naukowych badań i studiów teoretycznych dla rozwiązywania aktualnych problemów społecznych, prowadzenie naukowych badań i analiz w formie improwizowanych dyskusji, projektowanie, rysowanie i uprawnione zapisywanie na potrzeby kompilowania sieciowych stron w Internecie, tworzenie i konserwowanie witryn sieci WWW, usługi z zakresu projektowania i rozwoju komputerowego sprzętu i oprogramowania, rozwijanie i aktualizowanie aplikacji w bazach danych, badanie i analizowanie projektów oprogramowania i systemów komputerowych, usługi inżynierskie i badania techniczne, badanie projektów technicznych, wykonywanie testów i ekspertyz materiałowych, usługi konsultacyjne w zakresie oprogramowania komputerów, sprzętu komputerowego, sieci komputerowych oraz badań wspomaganych komputerowo, doradzanie w zakresie usług internetowych, projektowanie witryn sieci WWW, usługi technicznego zarządzania witrynami i usługami internetowymi, zabezpieczanie zawartości witryn internetowych.

(111) **192406** (220) 2004 02 18 (210) 276554
 (151) 2007 05 16 (441) 2004 05 31
 (732) FUNDACJA TRANSPARENT COMPANY, Warszawa, PL.
 (540)



Fundacja Transparent Company

Kolor znaku: niebieski, jasnoniebieski, granatowy, szaro-niebieski
 (531) 26.4.1, 27.5.1, 29.1.4
 (510), (511) **09** filmy naświetlone, taśmy wideo, programy komputerowe, dyski kompaktowe, **16** gazety, książki, czasopisma, **35** usługi agencji informacji handlowej, usługi w zakresie reklamy: prasowe, radiowe, telewizyjne, korespondencyjne, usługi w zakresie reklamy za pośrednictwem sieci komputerowej, usługi w zakresie rozpowszechniania materiałów reklamowych, usługi profesjonalnego doradztwa w zakresie działalności gospodarczej, usługi doradztwa w zakresie organizacji i zarządzania działalnością gospodarczą, usługi sporządzania ekspertyz w zakresie działalności gospodarczej, usługi w zakresie informacji o działalności gospodarczej, usługi badania i poszukiwań w zakresie działalności gospodarczej, usługi doradztwa w zakresie zarządzania personalnego, usługi badania opinii publicznej, usługi badania w dziedzinie działalności gospodarczej, usługi badania rynku, usługi organizowania wystaw i targów w celach handlowych i reklamowych, **36** usługi organizowania funduszy na cele dobroczynne, **38** usługi agencji informacyjnych w zakresie wiadomości, **41** usługi publikowania książek i tekstów, publikacja elektroniczna on-line książek i periodyków, mikro-wydawnictwa, usługi nagrywania filmów na taśmach wideo, produkcja filmów, usługi w zakresie edukacji, informacja o edukacji, usługi w zakresie doradztwa zawodowego w zakresie edukacji lub kształcenia, usługi organizowania wystaw z dziedziny kultury i edukacji, organizowania i prowadzenia konferencji, seminariów, sympozjów, zjazdów, **42** usługi w zakresie prac badawczo-rozwojowych dla osób trzecich, usługi w zakresie badań prawnych, usługi w zakresie projektowania oprogramowania komputerowego, usługi w zakresie instalacji oprogramowania komputerowego, usługi w zakresie aktualizacji oprogramowania komputerowego, usługi w zakresie konserwacji oprogramowania komputerowego, usługi w zakresie licencjonowania własności intelektualnej - umożliwianie korzystania z utworów, artystycznych wykonaw, fonogramów, nadań programów, wideogramów, pierwszych wydań oraz wydań naukowych i krytycznych, baz danych, know-how oraz znaków towarowych i projektów racjonalizatorskich.

(111) **192407** (220) 2004 03 02 (210) 277078
 (151) 2007 06 27 (441) 2004 06 14
 (732) INCO-VERITAS Spółka Akcyjna, Warszawa, PL.

(540) INCODIAM

(510), (511) **08** materiały ściernie: ściernice płaskie, profilowane, garnkowe, pierścieniowe, wzmocnione, płatkowe, tarcze i segmenty ściernie ręczne do cięcia i szlifowania stali, metalu, materiałów kolorowych, drewna, kamienia, tworzyw sztucznych, szkła, wyrobów budowlanych takich jak: cegła, kamień, klinkier, marmur, beton, granit, piaskowiec, tarcze płatkowe ręczne, tarcze diamentowe ręczne.

(111) **192408** (220) 2004 08 26 (210) 284734
 (151) 2007 04 11 (441) 2004 11 29
 (732) Dr. Wolfgang Rech, Hirschhorn, DE.
 (540)



Kolor znaku: czarny, granatowy, zielony

(531) 5.3.11, 27.5.1, 29.1.3, 29.1.4, 29.1.8
 (510), (511) **01** nawozy organiczne dla ogrodnictwa, **05** preparaty do zwalczania szkodników, herbicydy, fungicydy, **35** usługi w zakresie handlu detalicznego i hurtowego nawozami dla ogrodnictwa, eksport-import tych towarów.

(111) **192409** (220) 2004 11 30 (210) 288236
 (151) 2007 05 11 (441) 2005 03 07
 (732) LYNKA Spółka z o.o., Kraków, PL.
 (540)



Kolor znaku: szary, czerwony, biały

(531) 24.15.2, 26.1.12, 27.5.1, 29.1.13
 (510), (511) **35** pośrednictwo handlowe w zakresie importowania towarów z Azji na specjalne zamówienie klienta.

(111) **192410** (220) 2004 11 30 (210) 288237
 (151) 2007 05 11 (441) 2005 03 07
 (732) LYNKA Spółka z o.o., Kraków, PL.
 (540)



Kolor znaku: czarny, biały, czerwony, niebieski

(531) 26.4.9, 27.5.1, 29.1.13
 (510), (511) **35** usługi prowadzenia sklepu bądź hurtowni, w tym również internetowych, z tekstyliami i artykułami promocyjnymi z logo klienta.

(111) **192411** (220) 2005 01 14 (210) 289934
 (151) 2007 05 18 (441) 2005 04 18
 (732) Lubelskie Zakłady Przemysłu Spirytusowego POLMOS S.A., Lublin, PL.
 (540)

1906

(531) 27.7.1
 (510), (511) **33** wyroby alkoholowe.

(111) **192412** (220) 2005 01 14 (210) 289935
 (151) 2007 05 18 (441) 2005 04 18

(732) Lubelskie Zakłady Przemysłu Spirytusowego POLMOS S.A., Lublin, PL.
 (540)

1906

Kolor znaku: czerwony, złoty
 (531) 27.7.1, 29.1.12
 (510), (511) **33** wyroby alkoholowe.

(111) **192413** (220) 2005 01 14 (210) 289936
 (151) 2007 05 18 (441) 2005 04 18
 (732) Lubelskie Zakłady Przemysłu Spirytusowego POLMOS S.A., Lublin, PL.
 (540)

1906

Kolor znaku: czerwony, złoty, biały
 (531) 26.4.2, 27.7.1, 29.1.13
 (510), (511) **33** wyroby alkoholowe.

(111) **192414** (220) 2005 03 14 (210) 292398
 (151) 2007 07 31 (441) 2005 06 27
 (732) Agencja Ochrony Mienia i Usług Detektywistycznych „ALAN” Aleksandra Szynczewska, Tychy, PL.
 (540)



Kolor znaku: żółty, czarny, czerwony

(531) 1.3.1, 26.1.1, 26.2.1, 26.2.7, 26.4.2, 27.5.1, 29.1.13
 (510), (511) **37** montaż i naprawa instalacji przeciwpożarowych, montaż systemów alarmowych i przeciwpożarowych, **39** transport przedmiotów wartościowych, konwojowanie pieniędzy i przesyłek wartościowych, **45** monitoring systemów bezpieczeństwa i antyterrorystycznych, agencje detektywistyczne, ochrona osobista (eskorta), ochrona osobista, poszukiwanie osób zaginionych, agencja ochrony nocnej, usługi w zakresie ochrony osób i mienia: ochrona mienia i obiektów, ochrona osób, całodobowe monitorowanie obiektów, całodobowe monitorowanie pojazdów w systemie nawigacji satelitarnej GPS, zabezpieczenie imprez masowych, usługi detektywistyczne.

(111) **192415** (220) 2005 03 25 (210) 292964
 (151) 2007 05 31 (441) 2005 06 27
 (732) Instytut Pojazdów Szynowych TABOR, Poznań, PL.
 (540) 51ZW

(510), (511) **06** kurki, zawory metalowe do pojazdów szynowych, lokomotyw, wagonów, pojazdów szynowych specjalnych, pojazdów drogowo-szynowych, **16** wydawnictwa, dokumentacje konstrukcyjne, dokumentacje techniczno-ruchowe, katalogi, prospekty, materiały szkoleniowe i instruktażowe.

(111) **192416** (220) 2005 04 12 (210) 293593
 (151) 2007 05 17 (441) 2005 07 25
 (732) Lubelskie Zakłady Przemysłu Spirytusowego POLMOS S.A., Lublin, PL.
 (540) tik tak
 (510), (511) **33** wyroby alkoholowe.

(111) **192417** (220) 2005 04 19 (210) 293920
 (151) 2007 06 05 (441) 2005 07 25
 (732) SOFTWARE MIND Sp. z o.o., Kraków, PL.

(540)



Kolor znaku: czarny, fioletowy, pomarańczowy

(531) 26.3.4, 26.11.3, 27.5.1, 29.1.13

(510), (511) **35** usługi w zakresie: badania rynku, pozyskiwania danych do komputerowych baz danych, wyszukiwania w komputerowych bazach danych dla osób trzecich, wyszukiwania dla osób trzecich informacji w plikach komputerowych, systematyzacji danych w komputerowych bazach danych, zarządzania zbiorami informatycznymi, **38** usługi w zakresie: poczty elektronicznej, łączności przez terminale komputerowe, ogłoszeń elektronicznych, przesyłania informacji tekstowych i obrazowej przy pomocy komputera, **42** usługi w zakresie prowadzenia prac badawczo-rozwojowych i opracowywania projektów technicznych dla osób trzecich z dziedziny informatyki, usługi w zakresie konserwacji, powielania, aktualizacji, wypożyczania oraz instalacji oprogramowania komputerowego dla osób trzecich, usługi w zakresie analizy i projektowania systemów komputerowych, usługi w zakresie doradztwa w sprawach sprzętu komputerowego i wypożyczania komputerów, usługi tworzenia i utrzymywania stron internetowych dla osób trzecich oraz administrowania stronami komputerowymi i sieciowymi, usługi konwersji danych lub dokumentów na formę elektroniczną.

(111) **192418** (220) 2005 04 20 (210) 294011
 (151) 2007 07 05 (441) 2005 07 25
 (732) Maspex Wadowice Sp. z o.o., Wadowice, PL.
 (540)



Kolor znaku: niebieski i odcienie, granatowy, jasnozielony, biały

(531) 26.1.1, 26.1.5, 27.5.1, 29.1.13

(510), (511) **29** mleko, galaretki jadalne, jogurt, jogurt z kawałkami owoców, kefir, produkty mleczne, produkty mleczne z owocami, napoje mleczne z sokami owocowymi, mrożone owoce, mrożone warzywa, sałatki owocowe, sałatki warzywne, napoje na bazie mleka, sery, mrożone mieszanki owocowo-warzywne, warzywa gotowane, warzywa konserwowane, warzywa suszone, napoje mleczne z dodatkiem soków z miąższem owocowym, napoje mleczne z dodatkiem nektarów z miąższem owocowym, **30** kawa, napoje na bazie kawy, cappuccino, czekolada, napoje na bazie czekolady, kakao, wyroby z kakao, napoje na bazie kakao, herbata, herbatniki, słodycze, cukierki, ciasto, paluszki, batony zbożowe, lody spożywcze, lody spożywcze w proszku, chleb, wyroby zbożowe, wyroby z ziaren zbożowych, płatki zbożowe, płatki kukurydziane, wyroby na bazie mąki, pieczywo chrupkie, jogurt mrożony, makarony, mąka kukurydziana, mąka pszenna, przyprawy, muesli, ryż, puddingi, **32** napoje bezalkoholowe, soki, soki z błonnikiem, nektary, napoje, sok pomidorowy, syropy do napojów, soki przecierowe na bazie marchwi, soki wzbogacone witaminami, napoje wzbogacone witaminami, napoje izotoniczne, proszki do sporządzania napojów.

(111) **192419** (220) 2005 04 21 (210) 294103
 (151) 2007 07 25 (441) 2005 07 25
 (732) Wody Mineralne OSTROMECKO Leszek Bokiej Zakład Pracy Chronionej, Ostromecko, PL.
 (540) MARIEN QUELLE
 (510), (511) **32** wody mineralne.

(111) **192420** (220) 2005 04 22 (210) 294153
 (151) 2007 07 03 (441) 2005 07 25
 (732) ABC Data Spółka z o.o., Warszawa, PL.
 (540)



Kolor znaku: pomarańczowy, niebieski

(531) 18.2.1, 27.5.1, 29.1.12

(510), (511) **09** komputery i sprzęt peryferyjny do komputerów, **39** konfekcjonowanie towarów, dostarczanie towarów na zamówienie składane za pośrednictwem sieci telefonicznych i internetu.

(111) **192421** (220) 2005 04 25 (210) 294210
 (151) 2007 05 10 (441) 2005 08 08
 (732) DYSKRET Sp. z o.o., Poznań, PL.
 (540)



Kolor znaku: czerwony, biały, szary

(531) 24.15.1, 27.5.1, 29.1.12

(510), (511) **01** produkty chemiczne przeznaczone dla przemysłu, preparaty do hartowania i lutowania metali, żywice syntetyczne i tworzywa sztuczne w stanie surowym, topniki, gaz ochronny do spawania, preparaty chemiczne stosowane w odlewnictwie i spawalnictwie, mieszanki do spiekania, proszki do napawania, spoiwa odlewnicze, kleje do celów przemysłowych, **02** farby, barwniki, zaprawy farbiarskie, żywice naturalne, folie metalowe dla malarzy, dekoratorów, drukarzy i artystów, **06** druty i pręty metalowe do lutowania i spawania, utwardzania i uzupełniania ubytków, rolki dla walcowni i linii ciągłego odlewania stali, **07** maszyny i urządzenia stosowane w poligrafii, spawalnictwie i w przemyśle szklarskim, sprzęt do napawania, części maszyn, **08** narzędzia i przyrządy ręcznie sterowane, **09** urządzenia do spawania elektrycznego, maski spawalnicze, elektrody do spawania, **16** farby drukarskie, polimerowe matryce drukarskie, fotopolimerowe płyty matrycowe, płyty do druku offsetowego, taśmy przyklepne do celów papierniczych lub do użytku domowego, **17** folie z tworzyw sztucznych nie do pakowania, taśmy przyklepne nie do celów papierniczych, użytku medycznego lub domowego, obciążki gumowe, **37** usługi w zakresie instalowania, obsługi, konserwacji i napraw maszyn i urządzeń, usługi montażu folii okiennych w budynkach i samochodach, **41** organizowanie i prowadzenie szkoleń w zakresie montażu folii okiennych, w zakresie poligrafii, spawalnictwa, obsługi maszyn i urządzeń, **42** usługi w zakresie doradztwa technicznego, opracowywanie projektów technicznych i graficznych, ekspertyzy inżynierskie, usługi związane z oprogramowaniem komputerowym.

(111) **192422** (220) 2005 04 25 (210) 294236
 (151) 2007 05 28 (441) 2005 08 08
 (732) Panta S.c. Milanka Cirlić, Jose Gomez Moreno, Warszawa, PL.
 (540)



Kolor znaku: czarny, żółty, czerwony

(531) 14.5.1, 27.5.1, 29.1.13

(510), (511) **16** materiały szkoleniowe, instruktażowe i do nauczania, książki, podręczniki, czasopisma, gazety, kalendarze, katalogi, ko-

miksy, notesy podręczne, plakaty, plansze, plany, zakładki do książek, **35** prowadzenie księgarni, sklepu z książkami i innymi materiałami drukowanymi, płytami, filmami, magnetycznymi i optycznymi nośnikami danych, dźwięku i obrazu, promocja sprzedaży na rzecz osób trzecich, **39** organizowanie podróży, organizowanie wycieczek, pilotaż, rezerwowanie miejsc na podróż, wycieczki, rezerwacja transportu, usługi transportowe, usługi turystyczne (zwiedzanie), **41** nauczanie, kształcenie i edukacja w dziedzinie języków, usługi tłumaczenia, kształcenie praktyczne w zakresie języków, nauczanie korespondencyjne, kursy korespondencyjne, organizowanie i prowadzenie konferencji, kongresów, seminariów, sympozjów, zjazdów, wykładów w dziedzinie edukacji, organizowanie konkursów edukacyjnych, publikowanie książek, publikacja elektroniczna on-line książek i periodyków, publikowanie tekstów innych niż reklamowe, wypożyczanie książek, wypożyczanie nagrań dźwiękowych, organizowanie obozów językowych, organizowanie wystaw z dziedziny kultury i/lub edukacji.

(111) **192423** (220) 2005 04 26 (210) 294247
 (151) 2007 05 23 (441) 2005 08 08
 (732) Polska Żegluga Bałtycka S.A., Kołobrzeg, PL.
 (540) Polferries - bezpieczne podróże
 (510), (511) **35** reklama telewizyjna.

(111) **192424** (220) 2005 04 28 (210) 294368
 (151) 2007 06 27 (441) 2005 08 08
 (732) VITAPOL-FARM Sp. z o.o., Sulejówkę, PL.
 (540)



Kolor znaku: czarny, ciemnozielony

(531) 26.11.3, 27.5.1, 29.1.12
 (510), (511) **05** produkty farmaceutyczne, weterynaryjne i sanitarne, substancje dietetyczne do celów leczniczych, żywność dla niemowląt, plastry, materiały opatrunkowe, materiały do plombowania zębów, woski dentystryczne, środki odkażające, środki do zwalczania robactwa, fungicydy, herbicydy.

(111) **192425** (220) 2005 05 12 (210) 294903
 (151) 2007 05 04 (441) 2005 08 22
 (732) „PRO-FINANS” Przedsiębiorstwo Produkcyjno-Handlowo-Usługowe Krzysztof Sułkowski, Łódź, PL.
 (540)



Kolor znaku: czarny, czerwony

(531) 27.5.1, 29.1.12
 (510), (511) **25** odzież, obuwie, nakrycia głowy.

(111) **192426** (220) 2005 05 13 (210) 294954
 (151) 2007 05 08 (441) 2005 08 22
 (732) BASE-INWEST Spółka z o.o., Górki Szczukowskie, PL.
 (540) base invest
 (510), (511) **35** usługi rachunkowo-księgowe, wypożyczanie maszyn i urządzeń biurowych, doradztwa w zakresie zarządzania działalnością gospodarczą, **36** wynajem nieruchomości na własny rachunek, kupno i sprzedaż nieruchomości na własny rachunek, **39** usługi pakowania towarów, usługi składowania i przechowywania towarów.

(111) **192427** (220) 2005 05 16 (210) 295018
 (151) 2007 05 09 (441) 2005 08 22
 (732) Krynica Zdrój Spółka z o.o., Żywiec, PL.

(540)



Kolor znaku: niebieski i odcienie, biały, czarny, różowy

(531) 3.5.1, 29.1.4, 29.1.13
 (510), (511) **32** woda mineralna gazowana, woda mineralna niegazowana, wody mineralne smakowe, woda stołowa, woda sodowa, napoje, napoje mineralne, napoje gazowane, napoje izotoniczne, lemoniada, soki, soki owocowe, soki warzywne, soki owocowo-warzywne, wyciągi z owoców, ekstrakty owocowe, nektary owocowe, syropy.

(111) **192428** (220) 2005 05 16 (210) 295019
 (151) 2007 05 09 (441) 2005 08 22
 (732) Krynica Zdrój Spółka z o.o., Żywiec, PL.
 (540) Aqua Body

(510), (511) **32** woda mineralna gazowana, woda mineralna niegazowana, wody mineralne smakowe, woda stołowa, woda sodowa, napoje, napoje mineralne, napoje gazowane, napoje izotoniczne, lemoniada, soki, soki owocowe, soki warzywne, soki owocowo-warzywne, wyciągi z owoców, ekstrakty owocowe, nektary owocowe, syropy.

(111) **192429** (220) 2005 05 16 (210) 295051
 (151) 2007 05 16 (441) 2005 08 22
 (732) Przedsiębiorstwo Handlowo-Usługowe „Skorpion” Andrzej Kurpanik, Gliwice, PL.
 (540)



Kolor znaku: biały, niebieski, czarny, czerwony

(531) 2.1.8, 7.5.15, 27.5.1, 29.1.13
 (510), (511) **06** baseny kąpielowe, zadaszenia, kabiny kąpielowe, konstrukcje metalowe, **19** baseny kąpielowe, zadaszenia, kabiny kąpielowe, konstrukcje niemetalowe, **35** zgrupowanie na rzecz osób trzecich pozwalające nabywcy wygodnie oglądać i kupować w sklepie i/lub hurtowni meble ogrodowe, meble dla basenów kąpielowych, wyposażenie dla ogrodów i basenów kąpielowych, artykuły związane z rekreacją na basenach kąpielowych.

(111) **192430** (220) 2005 05 19 (210) 295306
 (151) 2007 06 28 (441) 2005 08 22
 (732) Millennium & Copthorne International Limited, Singapore, SG.
 (540)



INN OF THE MILLENNIUM

(531) 26.11.7, 27.5.1, 29.1.8
 (510), (511) **37** usługi w zakresie napraw i konserwacji budynków, czyszczenie budynków, usługi prania chemicznego, usługi pralnicze, **41** organizowanie balów oraz obsługa przyjęć w zakresie rozrywki,

43 usługi hotelowe, usługi wynajmu pomieszczeń hotelowych, wynajem pokoi, udostępnianie pomieszczeń na konferencje, usługi barowe, kawiarniane, gastronomiczne, usługi barów hotelowych i barów kawowych, usługi gotowania żywności.

(111) **192431** (220) 2005 05 20 (210) 295327
 (151) 2007 05 10 (441) 2005 08 22
 (732) PIZZERIA PALERMO Jan Władysław Nowicki, Szczecin, PL.
 (540)



Kolor znaku: mahoniowy, czerwony, złoty

(531) 1.3.2, 2.1.2, 27.5.1, 29.1.13
 (510), (511) **29** galaretki owocowe, sałatki owocowe, sałatki warzywne, gorące dania obiadowe na bazie mięsa i ryb, **30** bułki, chleb, ciasta, wyroby cukiernicze, desery, lody, makarony, spaghetti, lasagne, sosy, pierogi, pizze, zapiekanki, napoje na bazie herbaty, kawy, kakao, czekolady, **43** prowadzenie pizzerii, barów, kawiarni, restauracji i stołówek, usługi przygotowywania dań na zamówienie i dostarczania pod wskazany adres.

(111) **192432** (220) 2005 05 20 (210) 295376
 (151) 2007 07 13 (441) 2005 08 22
 (732) „BODY” - SŁONECZNE KOSMETYKI Tadeusz Myszka, Ciele, PL.
 (540)



Kolor znaku: złoty

(531) 26.4.2, 27.5.1, 29.1.2
 (510), (511) **03** preparaty kosmetyczne do pielęgnacji skóry, kosmetyki i zestawy kosmetyczne, kosmetyki do opalania, tłuszcze do celów kosmetycznych, wata kosmetyczna, **35** usługi prowadzenia sklepu i hurtowni w zakresie: preparatów perfumeryjnych oraz kosmetycznych do pielęgnacji skóry, kosmetyków do opalania oraz zestawów kosmetycznych, solariów, części i akcesoriów do solariów: okularów, dywaników, lamp, starterów, zagiłówek, filtrów.

(111) **192433** (220) 2005 05 20 (210) 295379
 (151) 2007 05 30 (441) 2005 08 22
 (732) „BODY” - SŁONECZNE KOSMETYKI Tadeusz Myszka, Ciele, PL.
 (540)



Kolor znaku: złoty

(531) 27.5.1, 29.1.2
 (510), (511) **03** preparaty kosmetyczne do pielęgnacji skóry, kosmetyki i zestawy kosmetyczne, kosmetyki do opalania, tłuszcze do celów kosmetycznych, wata kosmetyczna, **35** usługi prowadzenia sklepu i hurtowni w zakresie: preparatów perfumeryjnych oraz kosmetycznych do pielęgnacji skóry, kosmetyków do opalania oraz zestawów kosmetycznych, solariów, części i akcesoriów do solariów: okularów, dywaników, lamp, starterów, zagiłówek, filtrów, oraz środków czyszcząco-dezynfekujących.

(111) **192434** (220) 2005 05 20 (210) 295395
 (151) 2007 05 30 (441) 2005 08 22
 (732) „BODY” - SŁONECZNE KOSMETYKI Tadeusz Myszka, Ciele, PL.

(540)



Kolor znaku: niebieski, pomarańczowy

(531) 1.3.2, 27.5.1, 29.1.12
 (510), (511) **41** usługi organizowania zajęć rekreacyjno-siłowych i fitness, **44** usługi świadczone przez gabinety masażu, salony kosmetyczne, solaria, porady i doradztwo homeopatyczne.

(111) **192435** (220) 2005 05 20 (210) 295397
 (151) 2007 05 10 (441) 2005 08 22
 (732) Lubelskie Zakłady Przemysłu Spirytusowego „POLMOS” Spółka Akcyjna, Lublin, PL.
 (540)



(531) 5.7.2, 19.7.1
 (510), (511) **33** wyroby i napoje alkoholowe.

(111) **192436** (220) 2005 05 20 (210) 295399
 (151) 2007 05 10 (441) 2005 08 22
 (732) Lubelskie Zakłady Przemysłu Spirytusowego „POLMOS” Spółka Akcyjna, Lublin, PL.
 (540)



(531) 19.7.1, 27.5.1, 27.7.1
 (510), (511) **33** wyroby i napoje alkoholowe.

(111) **192437** (220) 2005 05 24 (210) 295468
 (151) 2007 07 20 (441) 2005 09 05
 (732) Przedsiębiorstwo Handlowo-Usługowe „TIS” Tomasz Anioł, Pilzno, PL.
 (540)



Kolor znaku: pomarańczowy, czarny, biały
 (531) 26.4.4, 27.5.1, 29.1.12

(510), (511) **07** maszyny i urządzenia rolnicze oraz części zamienne, **09** urządzenia do spawania elektrycznego, elektrody do spawania, akcesoria spawalnicze oraz osprzęt, maski i okulary, **37** usługi w zakresie napraw maszyn i urządzeń rolniczych.

(111) **192438** (220) 2005 06 03 (210) 295513
 (151) 2007 07 23 (441) 2005 09 05
 (732) Firma Usługowo-Montażowa „WRÓBEL” Barbara Wróbel, Czenichów, PL.
 (540) WRÓBEL

(510), (511) **19** konstrukcje niemetalowe altan, balustrady, baraki, belki niemetalowe, boazeria niemetalowa, boazerie, bramy niemetalowe, krokwie dachowe, dachówki, dachówki niemetalowe, drewno obrobione, drewno użytkowe, drzwi niemetalowe, drewno na fornir, forniry, gzymsy niemetalowe, kabiny kąpielowe, obudowy na kominiki, konstrukcyjne elementy dla budownictwa, kraty niemetalowe, nadproża niemetalowe, ogrodzenia niemetalowe, ramy okienne niemetalowe, okiennice niemetalowe, okładziny drewniane, okładziny niemetalowe dla budownictwa, okna niemetalowe, parkiety, płyty niemetalowe dla budownictwa, płytki podłogowe dla budownictwa, deski podłogowe, podłogowe płyty parkietowe, rusztowania niemetalowe, rynny niemetalowe, schody niemetalowe, sklejka, sufity niemetalowe, szalunki niemetalowe do betonu, ściany działowe niemetalowe, żaluzje niemetalowe, **20** szafki dla aptek, meblowe barki ruchome, beczki niemetalowe, bębny niemechaniczne niemetalowe do nawijania przewodów giętkich, półki dla bibliotek, biurka, meble biurowe, stojaki na broń, opakowania z drewna do butelek, chodziki dla dzieci, stojaki na czasopisma, dekoracje przestawne, drabiny z drzewa lub z tworzyw sztucznych, drzewce flagowe, drzwi do mebli, fotele, gabloty, haki do zasłon, wózki barowe do podawania herbaty, kademie niemetalowe, kanapy, stojaki na kapelusze, karnisze do zasłon, meble na kartoteki, kasety drewniane lub z tworzyw sztucznych, półki do mebli, kojce dla dzieci, kolebki, komody, kontuury, kosze niemetalowe, kraty kominkowe, manekiny krawieckie, kredensy, stoły kreślarskie, krzesła, pulpity pod książki, kształtki na ramy obrazów, kwietniki, legowiska dla zwierząt domowych, leżaki, lustra, ławki, łóżka szpitalne, stoliki pod maszyny do pisania, meble, meble biurowe, meble metalowe, meble szkolne, meble kuchenne, obudowy urządzeń kuchennych, półki meblowe, słomki do picia napojów, ramy do obrazów, wieszaki na odzież, niemetalowy osprzęt do okien, stery wewnętrzne do okien, osprzęt niemetalowy do drzwi osprzęt niemetalowy do mebli, palety transportowe niemetalowe, palety załadunkowe niemetalowe, parawany, piekarskie kosze, urny pogrzebowe, pokrowce na odzież do wieszania, półki magazynowe, psie budy, pulpity, ramki do uli, regały, słupy niemetalowe, sofy, stanowiska maszyn liczących, stoiska wystawowe, stoliki ruchome pod komputery, blaty, szuflady, trumny, osprzęt niemetalowy do trumien, ule, przenośne toaletki, wózki meblowe, zasłony dekoracyjne z koralików.

(111) **192439** (220) 2005 05 24 (210) 295517
 (151) 2007 07 18 (441) 2005 09 05
 (732) Lubelskie Zakłady Przemysłu Spirytusowego POLMOS S.A., Lublin, PL.
 (540)



(531) 19.7.1
 (510), (511) **33** wyroby i napoje alkoholowe.

(111) **192440** (220) 2005 06 01 (210) 295842
 (151) 2007 06 05 (441) 2005 09 05
 (732) „BODY” - SŁONECZNE KOSMETYKI Tadeusz Myszka, Ciele, PL.

(540)



Kolor znaku: złoty, niebieski, szary

(531) 26.11.1, 27.5.1, 29.1.13

(510), (511) **03** preparaty kosmetyczne do pielęgnacji i konserwacji skóry, mleczko kosmetyczne, kosmetyki i zestawy kosmetyczne, kosmetyki do odchudzania, kremy kosmetyczne, lotony, olejki kosmetyczne, kosmetyki do opalania, tłuszcze do celów kosmetycznych, wata kosmetyczna, **35** handel hurtowy i detaliczny oraz eksport i import w zakresie sprzedaży preparatów perfumeryjnych oraz kosmetycznych do opalania, pielęgnacji i konserwacji skóry oraz zestawów kosmetycznych, solariów, części i akcesoriów do solariów: okularów, dywaników, lamp, starterów, zagłówków, filtrów oraz środków czyszcząco-dezynfekujących, **37** serwis gwarancyjny i pogwarancyjny solariów, ich części oraz akcesoriów.

(111) **192441** (220) 2005 06 03 (210) 295935
 (151) 2007 05 09 (441) 2005 09 05
 (732) „MPM PRODUCT” Spółka z o.o., Milanówek, PL.
 (540)

Kasia

Kolor znaku: czerwony

(531) 27.5.1, 29.1.1

(510), (511) **07** urządzenia elektryczne stosowane w gospodarstwie domowym: roboty kuchenne, malaksery, miksery, młynki, noże elektryczne, krajalnice do chleba, otwieracze do puszek, wyciskacze do owoców, szatkownice do warzyw, odkurzacze, torby do odkurzaczy, **11** sprzęt elektryczny stosowany w gospodarstwie domowym przeznaczony do gotowania, suszenia, wytwarzania pary, chłodzenia, ogrzewania, wentylacji: czajniki bezprzewodowe, ekspresy do kawy, tostery, opiekacze do chleba, gofrownice, szybkowary, frytownice, suszarki do włosów, lokosuszarki, karbownice do włosów, prostownice do włosów, suszarki do grzybów, kombiary, rożen, kuchenki mikrofalowe, klimatyzatory.

(111) **192442** (220) 2005 06 06 (210) 296071
 (151) 2007 05 11 (441) 2005 09 19
 (732) BAKOMA S.A., Warszawa, PL.
 (540)



Kolor znaku: biały, brązowy i jego odcienie, żółty i jego odcienie

(531) 1.15.24, 9.1.10, 27.5.1, 29.1.13

(510), (511) **29** napoje mleczne lub z przewagą mleka, desery mleczne lub na bazie mleka, także z dodatkiem kawy, czekolady, kakao, owoców, muesli, zbóż, ziół, **30** puddingi, mrożone: puddingi, napoje, desery mleczne lub na bazie mleka, także z dodatkiem kawy, czekolady, kakao, owoców, muesli, zbóż, ziół.

(111) **192443** (220) 2005 06 06 (210) 296072
 (151) 2007 05 11 (441) 2005 09 19
 (732) BAKOMA S.A., Warszawa, PL.
 (540)



Kolor znaku: biały, brązowy i jego odcienie, żółty i jego odcienie

(531) 1.15.24, 9.1.10, 26.4.2, 27.5.1, 29.1.13

(510), (511) **29** napoje mleczne lub z przewagą mleka, desery mleczne lub na bazie mleka, także z dodatkiem kawy, czekolady, kakao, owoców, muesli, zbóż, ziół, **30** puddingi, mrożone: puddingi, napoje, desery mleczne lub na bazie mleka, także z dodatkiem kawy, czekolady, kakao, owoców, muesli, zbóż, ziół.

(111) **192444** (220) 2005 06 06 (210) 296073
(151) 2007 05 11 (441) 2005 09 19
(732) BAKOMA S.A., Warszawa, PL.
(540)



Kolor znaku: biały, brązowy i jego odcienie, żółty w odcieniach
(531) 1.15.24, 9.1.10, 26.4.2, 27.5.1, 29.1.13

(510), (511) **29** napoje mleczne lub z przewagą mleka, desery mleczne lub na bazie mleka, także z dodatkiem kawy, czekolady, kakao, owoców, muesli, zbóż, ziół, **30** puddingi, mrożone: puddingi, napoje, desery mleczne lub na bazie mleka, także z dodatkiem kawy, czekolady, kakao, owoców, muesli, zbóż, ziół.

(111) **192445** (220) 2005 06 10 (210) 296293
(151) 2007 05 30 (441) 2005 09 19
(732) DOCTOR-X Tomasz Kiska, Marki, PL.

(540) duofit plus

(510), (511) **05** substancje dietetyczne do celów leczniczych - stosowane pomocniczo w postaci tabletek, dodatki odżywcze do celów leczniczych.

(111) **192446** (220) 2005 06 15 (210) 296540
(151) 2007 07 05 (441) 2007 07 09

(732) Przedsiębiorstwo Produkcyjno-Handlowo-Usługowe „DOM-HURT” Wiesław Włodarczyk, Bielsko-Biała, PL.

(540) DOM-HURT

(510), (511) **19** domy z drewna, altany ogrodowe, **20** meble ogrodowe, **37** montaż domów z drewna, altan ogrodowych.

(111) **192447** (220) 2005 06 16 (210) 296590
(151) 2007 05 24 (441) 2005 09 19

(732) Fabryka Kosmetyków POLLENA EWA S.A., Łódź, PL.

(540) LOOSE

(510), (511) **03** wyroby kosmetyczne, perfumeryjne i higieniczne do pielęgnacji ciała, rąk, paznokci i włosów, dezodoranty osobiste, wody kolońskie i toaletowe, pianki, zele, kremy do golenia, po goleniu, płyny po goleniu.

(111) **192448** (220) 2005 06 22 (210) 296787
(151) 2007 06 04 (441) 2005 10 03

(732) SZKOŁA ZDROWIA Józef Lech Powolny, Katowice, PL.

(540)



Kolor znaku: granatowy, biały

(531) 21.3.9, 21.3.10, 21.3.25, 24.17.5, 26.4.8, 26.4.12, 27.5.1, 29.1.12
(510), (511) **41** kształcenie ustawiczne dorosłych, organizowanie i prowadzenie obozów rekreacyjno-sportowych oraz zawodów rekreacyjno-sportowych, organizowanie i prowadzenie obozów wakacyjnych oraz imprez turystycznych, organizowanie i prowadzenie szkoleń sportowych, rekreacyjnych i turystycznych, wypożyczanie sprzętu sportowego i rekreacyjnego, prowadzenie klubów zdrowia, obsługa pól golfowych i kortów tenisowych.

(111) **192449** (220) 2005 06 27 (210) 296999

(151) 2007 05 22 (441) 2005 10 03

(732) TIKKURILA POLSKA Spółka Akcyjna, Dębica, PL.

(540) Jedyńka do ścian i sufitów

(510), (511) **02** farba akrylowa.

(111) **192450** (220) 2005 07 04 (210) 297310

(151) 2007 06 27 (441) 2005 10 17

(732) Krüger Polska Sp. z o.o., Ostrów Mazowiecka, PL.

(540) MaxiRutin C Complex

(510), (511) **05** preparaty farmaceutyczne, leki do celów medycznych, preparaty dietetyczne do celów leczniczych, preparaty witaminowe, preparaty mineralne, napoje do celów leczniczych.

(111) **192451** (220) 2005 07 11 (210) 297651

(151) 2007 07 23 (441) 2005 10 17

(732) Polski Koncern Naftowy ORLEN SA, Płock, PL.

(540)



(531) 7.11.10, 26.3.23, 27.5.1

(510), (511) **04** paliwa, gazy płynne, benzyny silnikowe, oleje napędowe, oleje opałowe, oleje przemysłowe, oleje silnikowe, parafina, lotnicze, smary, **09** aparatura kontrolno-pomiarowa i wyposażenie elektryczne do wytwarzania produktów rafineryjnych i petrochemicznych, urządzenia do przekazywania informacji telekomunikacyjnych i informatycznych, urządzenia alarmowe, dystrybutory paliwa silnikowego dla stacji obsługi, odczytywane przez maszyny karty przenoszące zakodowane informacje, zautomatyzowany sprzęt do odczytywania kart oraz wydobywania danych z kart, karty upoważniające do zakupów na kredyt, karty identyfikacyjne, karty zawierające aktywne komponenty i będące nośnikami danych, karty stałego klienta, karty debetowe, karty rabatowe, **16** materiały szkoleniowe i instruktażowe, publikacje drukowane, materiały drukowane, magazyny, talony, kwity, etykiety papierowe, nalepki, materiały piśmienne, ręczne urządzenia drukujące, stemple do użytku biurowego, segregatory do akt, czeki podróżne, **35** usługi w zakresie obsługi czeków podróżnych, usługi w zakresie organizacji i zarządzaniem programów lojalnościowych dla klientów, usługi w zakresie zarządzania zakupami i transakcjami, usługi w zakresie prowadzenia i wyceny działalności gospodarczej, usługi dotyczące prowadzenia ksiąg rachunkowych i wyciągów z kont, usługi dotyczące kupowania i zapłaty za paliwa do pojazdów mechanicznych i usług świadczonych przez stacje benzynowe oraz stacje obsługi pojazdów, usługi w zakresie wydawania i obsługi kart kredytowych i debetowych, reklama radiowa, telewizyjna, reklama za pośrednictwem sieci komputerowej, reklama prasowa, rozpowszechnianie materiałów reklamowych, usługi w zakresie biznesu, zarządzania, czynności biurowych, **36** usługi w zakresie spraw finansowych, spraw własności (na podstawie ksiąg wieczystych) usługi w zakresie prowadzenia kapitałowej działalności inwestycyjnej, nabywania i obrotu akcjami i udziałami, w obrocie krajowym i zagranicznym, usługi bankowe, usługi instytucji kredytowych, innych niż banki, takich jak towarzystwa kredytowe, spółki finansowe, pożyczkowe, usługi kompanii holdingowych i kapitału powierniczego, usługi brokerskie dotyczące akcji i własności, usługi związane ze sprawami pieniężnymi potwierdzonymi przez powierników, usługi związane z wydawaniem czeków i akredytyw, usługi związane z administrowaniem budynkami, wyceną i finansowaniem, usługi w zakresie obsługi kart debetowych, kart identyfikacyjnych, kart upoważniających do zakupów, kart rabatowych, usługi w zakresie rozliczeń finansowych transakcji, usługi dotyczące elektronicznego transferu kapitału, dostarczanie informacji o stanie konta i sporządzanie analiz na temat wszystkich powyższych usług, usługi w zakresie sprzedaży na kredyt i rozrachunku bezgotówkowego, **37** usługi budowlane, usługi w zakresie działalności budowlanej w dziedzinach związanych z przetwarzaniem, magazynowaniem, konfekcjonowaniem i obrotem paliwami stałymi, ciekłymi i gazo-

wymi oraz produktami chemicznymi, usługi budowlane w zakresie transportu drogowego, kolejowego, wodnego i rurociągowego, usługi napraw w zakresie prowadzenia stacji paliw, usługi w zakresie napraw i dokonywania remontów urządzeń, instalacji rafineryjnych i petrochemicznych, zbiorników paliwowych, stacji paliw oraz środków transportu, usługi instalacyjne, usługi w zakresie instalacji rafineryjnych i petrochemicznych, zbiorników paliwowych, stacji paliw oraz środków transportu, **39** usługi w zakresie prowadzenia stacji paliw, usługi w zakresie transportu, pakowania i składowania towarów, usługi związane z prowadzeniem działalności transportowej w zakresie transportu drogowego, kolejowego, wodnego i rurociągowego, magazynowania, składowania i przechowywania ropy naftowej i paliw płynnych oraz tworzenia i utrzymywania zapasu paliw, usługi w zakresie dokonywania przeładunków morskich i lądowych, usługi w zakresie dystrybucji energii cieplnej i elektrycznej, **40** usługi w zakresie uszlachetniania paliw i gazów, usługi w zakresie barwienia i dodawania komponentów, usługi w zakresie obróbki materiałowej, skupu, obrotu i przerobu olejów przetworzonych oraz innych odpadów chemicznych, usługi w zakresie przetwórstwa tworzyw sztucznych, usługi w zakresie przetwarzania ropy naftowej i rafinacji, usługi w zakresie wytwarzania, przesyłania i obrotu energią cieplną i elektryczną, **43** usługi związane z podawaniem potraw i napojów, usługi w zakresie prowadzenia barów, restauracji i hoteli, usługi w zakresie spraw socjalno-bytowych i czynności związane z czasowym zakwaterowaniem, usługi cateringowe.

(111) **192452** (220) 2005 07 11 (210) 297652
 (151) 2007 07 27 (441) 2005 10 17
 (732) Polski Koncern Naftowy ORLEN SA, Płock, PL.
 (540)



(531) 7.11.10, 26.3.23, 27.5.1
 (510), (511) **04** paliwa, gazy płynne, benzyny silnikowe, oleje napędowe, oleje opałowe, oleje przemysłowe, oleje silnikowe, parafina, lotnicze, smary, **09** aparatura kontrolno-pomiarowa i wyposażenie elektryczne do wytwarzania produktów rafineryjnych i petrochemicznych, urządzenia do przekazywania informacji telekomunikacyjnych i informatycznych, urządzenia alarmowe, dystrybutory paliwa silnikowego dla stacji obsługi, odczytywane przez maszyny karty przenoszące zakodowane informacje, zautomatyzowany sprzęt do odczytywania kart oraz wydobywania danych z kart, karty upoważniające do zakupów na kredyt, karty identyfikacyjne, karty zawierające aktywne komponenty i będące nośnikami danych, karty stałego klienta, karty debetowe, karty rabatowe, **16** materiały szkoleniowe i instruktażowe, publikacje drukowane, materiały drukowane, magazyny, talony, kwity, etykiety papierowe, nalepki, materiały piśmienne, ręczne urządzenia drukujące, stemple do użytku biurowego, segregatory do akt, czeki podróżne, **35** usługi w zakresie obsługi czeków podróżnych, usługi w zakresie organizacji i zarządzaniem programów lojalnościowych dla klientów, usługi w zakresie zarządzania zakupami i transakcjami, usługi w zakresie prowadzenia i wyceny działalności gospodarczej, usługi dotyczące prowadzenia ksiąg rachunkowych i wyciągów z kont, usługi dotyczące kupowania i zapłaty za paliwa do pojazdów mechanicznych i usług świadczonych przez stacje benzynowe oraz stacje obsługi pojazdów, usługi w zakresie wydawania i obsługi kart kredytowych i debetowych, reklama radiowa, telewizyjna, reklama za pośrednictwem sieci komputerowej, reklama prasowa, rozpowszechnianie materiałów reklamowych, usługi w zakresie biznesu, zarządzania, czynności biurowych, **36** usługi w zakresie spraw finansowych, spraw własności (na podstawie ksiąg wieczystych) usługi w zakresie prowadzenia kapitałowej działalności inwestycyjnej, nabywania i obrotu akcjami i udziałami, w obrocie krajowym i zagranicznym, usługi bankowe, usługi instytucji kredytowych, innych niż banki, takich jak towarzystwa kredytowe, spółki finansowe, pożyczkowe, usługi kompanii holdingowych i kapitału powierniczego, usługi brokerskie dotyczące akcji i własności, usługi związane ze sprawami pieniężnymi potwierdzonymi przez powierników, usługi związane z wydawaniem czeków i akredytyw, usługi związane z administrowaniem budynkami wyceną i finansowaniem, usługi w zakresie obsługi kart debetowych, kart iden-

fikacyjnych, kart upoważniających do zakupów, kart rabatowych, usługi w zakresie rozliczeń finansowych transakcji, usługi dotyczące elektronicznego transferu kapitału, dostarczanie informacji o stanie konta i sporządzanie analiz na temat wszystkich powyższych usług, usługi w zakresie sprzedaży na kredyt i rozrachunku bezgotówkowego, **37** usługi budowlane, usługi w zakresie działalności budowlanej w dziedzinach związanych z przetwarzaniem, magazynowaniem, konfekcjonowaniem i obrotem paliwami stałymi, ciekłymi i gazowymi oraz produktami chemicznymi, usługi budowlane w zakresie transportu drogowego, kolejowego, wodnego i rurociągowego, usługi napraw w zakresie prowadzenia stacji paliw, usługi w zakresie napraw i dokonywania remontów urządzeń, instalacji rafineryjnych i petrochemicznych, zbiorników paliwowych, stacji paliw oraz środków transportu, usługi instalacyjne, usługi w zakresie instalacji rafineryjnych i petrochemicznych, zbiorników paliwowych, stacji paliw oraz środków transportu, **39** usługi w zakresie prowadzenia stacji paliw, usługi w zakresie transportu, pakowania i składowania towarów, usługi związane z prowadzeniem działalności transportowej w zakresie transportu drogowego, kolejowego, wodnego i rurociągowego, magazynowania, składowania i przechowywania ropy naftowej i paliw płynnych oraz tworzenia i utrzymywania zapasu paliw, usługi w zakresie dokonywania przeładunków morskich i lądowych, usługi w zakresie dystrybucji energii cieplnej i elektrycznej, **40** usługi w zakresie uszlachetniania paliw i gazów, usługi w zakresie barwienia i dodawania komponentów, usługi w zakresie obróbki materiałowej, skupu, obrotu i przerobu olejów przetworzonych oraz innych odpadów chemicznych, usługi w zakresie przetwórstwa tworzyw sztucznych, usługi w zakresie przetwarzania ropy naftowej i rafinacji, usługi w zakresie wytwarzania, przesyłania i obrotu energią cieplną i elektryczną, **43** usługi związane z podawaniem potraw i napojów, usługi w zakresie prowadzenia barów, restauracji i hoteli, usługi w zakresie spraw socjalno-bytowych i czynności związane z czasowym zakwaterowaniem, usługi cateringowe.

(111) **192453** (220) 2005 07 11 (210) 297653
 (151) 2007 07 23 (441) 2005 10 17
 (732) Polski Koncern Naftowy ORLEN SA, Płock, PL.
 (540)



Kolor znaku: szary, czarny, biały
 (531) 23.1.25, 26.4.9, 27.5.1, 29.1.13
 (510), (511) **04** paliwa, gazy płynne, benzyny silnikowe, oleje napędowe, oleje opałowe, oleje przemysłowe, oleje silnikowe, parafina, lotnicze, smary, **09** aparatura kontrolno-pomiarowa i wyposażenie elektryczne do wytwarzania produktów rafineryjnych i petrochemicznych, urządzenia do przekazywania informacji telekomunikacyjnych i informatycznych, urządzenia alarmowe, dystrybutory paliwa silnikowego dla stacji obsługi, odczytywane przez maszyny karty przenoszące zakodowane informacje, zautomatyzowany sprzęt do odczytywania kart oraz wydobywania danych z kart, karty upoważniające do zakupów na kredyt, karty identyfikacyjne, karty zawierające aktywne komponenty i będące nośnikami danych, karty stałego klienta, karty debetowe, karty rabatowe, **16** materiały szkoleniowe i instruktażowe, publikacje drukowane, materiały drukowane, magazyny, talony, kwity, etykiety papierowe, nalepki, materiały piśmienne, ręczne urządzenia drukujące, stemple do użytku biurowego, segregatory do akt, czeki podróżne, **35** usługi w zakresie obsługi czeków podróżnych, usługi w zakresie organizacji i zarządzaniem programów lojalnościowych dla klientów, usługi w zakresie zarządzania zakupami i transakcjami, usługi w zakresie prowadzenia i wyceny działalności gospodarczej, usługi dotyczące prowadzenia ksiąg rachunkowych i wyciągów z kont, usługi dotyczące kupowania i zapłaty za paliwa do pojazdów mechanicznych i usług świadczonych przez stacje benzynowe oraz stacje obsługi pojazdów, usługi w zakresie wydawania i obsługi kart kredytowych i debetowych, reklama radiowa, telewizyjna, reklama za pośrednictwem sieci kompu-

terowej, reklama prasowa, rozpowszechnianie materiałów reklamowych, usługi w zakresie biznesu, zarządzania, czynności biurowych, **36** usługi w zakresie spraw finansowych, spraw własności (na podstawie ksiąg wieczystych) usługi w zakresie prowadzenia kapitałowej działalności inwestycyjnej, nabywania i obrotu akcjami i udziałami, w obrocie krajowym i zagranicznym, usługi bankowe, usługi instytucji kredytowych, innych niż banki, takich jak towarzystwa kredytowe, spółki finansowe, pożyczkowe, usługi kompanii holdingowych i kapitału powierniczego, usługi brokerskie dotyczące akcji i własności, usługi związane ze sprawami pieniężnymi potwierdzonymi przez powierników, usługi związane z wydawaniem czeków i akredytyw, usługi związane z administrowaniem budynkami wyceną i finansowaniem, usługi w zakresie obsługi kart debetowych, kart identyfikacyjnych, kart upoważniających do zakupów, kart rabatowych, usługi w zakresie rozliczeń finansowych transakcji, usługi dotyczące elektronicznego transferu kapitału, dostarczanie informacji o stanie konta i sporządzanie analiz na temat wszystkich powyższych usług, usługi w zakresie sprzedaży na kredyt i rozrachunku bezgotówkowego, **37** usługi budowlane, usługi w zakresie działalności budowlanej w dziedzinach związanych z przetwarzaniem, magazynowaniem, konfekcjonowaniem i obrotem paliwami stałymi, ciekłymi i gazowymi oraz produktami chemicznymi, usługi budowlane w zakresie transportu drogowego, kolejowego, wodnego i rurociągowego, usługi napraw w zakresie prowadzenia stacji paliw, usługi w zakresie napraw i dokonywania remontów urządzeń, instalacji rafineryjnych i petrochemicznych, zbiorników paliwowych, stacji paliw oraz środków transportu, usługi instalacyjne, usługi w zakresie instalacji rafineryjnych i petrochemicznych, zbiorników paliwowych, stacji paliw oraz środków transportu, **39** usługi w zakresie prowadzenia stacji paliw, usługi w zakresie transportu, pakowania i składowania towarów, usługi związane z prowadzeniem działalności transportowej w zakresie transportu drogowego, kolejowego, wodnego i rurociągowego, magazynowania, składowania i przechowywania ropy naftowej i paliw płynnych oraz tworzenia i utrzymywania zapasu paliw, usługi w zakresie dokonywania przeładunków morskich i lądowych, usługi w zakresie dystrybucji energii cieplnej i elektrycznej, **40** usługi w zakresie uszlachetniania paliw i gazów, usługi w zakresie barwienia i dodawania komponentów, usługi w zakresie obróbki materiałowej, skupu, obrotu i przerobu olejów przepracowanych oraz innych odpadów chemicznych, usługi w zakresie przetwórstwa tworzyw sztucznych, usługi w zakresie przetwarzania ropy naftowej i rafinacji, usługi w zakresie wytwarzania, przesyłania i obrotu energią cieplną i elektryczną, **43** usługi związane z podawaniem potraw i napojów, usługi w zakresie prowadzenia barów, restauracji i hoteli, usługi w zakresie spraw socjalno-bytowych i czynności związane z czasowym zakwaterowaniem, usługi cateringowe.

(111) **192454** (220) 2005 07 11 (210) 297654
 (151) 2007 07 23 (441) 2005 10 17
 (732) Polski Koncern Naftowy ORLEN SA, Płock, PL.
 (540)



Kolor znaku: szary, czarny
 (531) 23.1.25, 26.4.9, 27.5.1, 29.1.12
 (510), (511) **04** paliwa, gazy płynne, benzyny silnikowe, oleje napędowe, oleje opałowe, oleje przemysłowe, oleje silnikowe, parafina, lotnicze, smary, **09** aparatura kontrolno-pomiarowa i wyposażenie elektryczne do wytwarzania produktów rafineryjnych i petrochemicznych, urządzenia do przekazywania informacji telekomunikacyjnych i informatycznych, urządzenia alarmowe, dystrybutory paliwa silnikowego dla stacji obsługi, odczytywane przez maszyny karty przenoszące zakodowane informacje, zautomatyzowany sprzęt do odczytywania kart oraz wydobywania danych z kart, karty upoważniające do zakupów na kredyt, karty identyfikacyjne, karty zawierające aktywne komponenty i będące nośnikami danych, karty stałego klienta, karty debetowe, karty rabatowe, **16** materiały szkoleniowe i instruktażowe, publikacje drukowane, materiały drukowane, magazyny, talony, kwity, etykiety papierowe, nalepki, materiały piśmienne, ręczne urządzenia drukujące, stemple do użytku biurowego, segregatory do akt, czeki podróżne, **35** usługi w zakresie

obsługi czeków podróżnych, usługi w zakresie organizacji i zarządzaniem programów lojalnościowych dla klientów, usługi w zakresie zarządzania zakupami i transakcjami, usługi w zakresie prowadzenia i wyceny działalności gospodarczej, usługi dotyczące prowadzenia ksiąg rachunkowych i wyciągów z kont, usługi dotyczące kupowania i zapłaty za paliwa do pojazdów mechanicznych i usług świadczonych przez stacje benzynowe oraz stacje obsługi pojazdów, usługi w zakresie wydawania i obsługi kart kredytowych i debetowych, reklama radiowa, telewizyjna, reklama za pośrednictwem sieci komputerowej, reklama prasowa, rozpowszechnianie materiałów reklamowych, usługi w zakresie biznesu, zarządzania, czynności biurowych, **36** usługi w zakresie spraw finansowych, spraw własności (na podstawie ksiąg wieczystych) usługi w zakresie prowadzenia kapitałowej działalności inwestycyjnej, nabywania i obrotu akcjami i udziałami, w obrocie krajowym i zagranicznym, usługi bankowe, usługi instytucji kredytowych, innych niż banki, takich jak towarzystwa kredytowe, spółki finansowe, pożyczkowe, usługi kompanii holdingowych i kapitału powierniczego, usługi brokerskie dotyczące akcji i własności, usługi związane ze sprawami pieniężnymi potwierdzonymi przez powierników, usługi związane z wydawaniem czeków i akredytyw, usługi związane z administrowaniem budynkami wyceną i finansowaniem, usługi w zakresie obsługi kart debetowych, kart identyfikacyjnych, kart upoważniających do zakupów, kart rabatowych, usługi w zakresie rozliczeń finansowych transakcji, usługi dotyczące elektronicznego transferu kapitału, dostarczanie informacji o stanie konta i sporządzanie analiz na temat wszystkich powyższych usług, usługi w zakresie sprzedaży na kredyt i rozrachunku bezgotówkowego, **37** usługi budowlane, usługi w zakresie działalności budowlanej w dziedzinach związanych z przetwarzaniem, magazynowaniem, konfekcjonowaniem i obrotem paliwami stałymi, ciekłymi i gazowymi oraz produktami chemicznymi, usługi budowlane w zakresie transportu drogowego, kolejowego, wodnego i rurociągowego, usługi napraw w zakresie prowadzenia stacji paliw, usługi w zakresie napraw i dokonywania remontów urządzeń, instalacji rafineryjnych i petrochemicznych, zbiorników paliwowych, stacji paliw oraz środków transportu, usługi instalacyjne, usługi w zakresie instalacji rafineryjnych i petrochemicznych, zbiorników paliwowych, stacji paliw oraz środków transportu, **39** usługi w zakresie prowadzenia stacji paliw, usługi w zakresie transportu, pakowania i składowania towarów, usługi związane z prowadzeniem działalności transportowej w zakresie transportu drogowego, kolejowego, wodnego i rurociągowego, magazynowania, składowania i przechowywania ropy naftowej i paliw płynnych oraz tworzenia i utrzymywania zapasu paliw, usługi w zakresie dokonywania przeładunków morskich i lądowych, usługi w zakresie dystrybucji energii cieplnej i elektrycznej, **40** usługi w zakresie uszlachetniania paliw i gazów, usługi w zakresie barwienia i dodawania komponentów, usługi w zakresie obróbki materiałowej, skupu, obrotu i przerobu olejów przepracowanych oraz innych odpadów chemicznych, usługi w zakresie przetwórstwa tworzyw sztucznych, usługi w zakresie przetwarzania ropy naftowej i rafinacji, usługi w zakresie wytwarzania, przesyłania i obrotu energią cieplną i elektryczną, **43** usługi związane z podawaniem potraw i napojów, usługi w zakresie prowadzenia barów, restauracji i hoteli, usługi w zakresie spraw socjalno-bytowych i czynności związane z czasowym zakwaterowaniem, usługi cateringowe.

(111) **192455** (220) 2005 07 11 (210) 297655
 (151) 2007 07 23 (441) 2005 10 17
 (732) Polski Koncern Naftowy ORLEN SA, Płock, PL.
 (540) ORLIK

(510), (511) **04** paliwa, gazy płynne, benzyny silnikowe, oleje napędowe, oleje opałowe, oleje przemysłowe, oleje silnikowe, parafina, lotnicze, smary, **09** aparatura kontrolno-pomiarowa i wyposażenie elektryczne do wytwarzania produktów rafineryjnych i petrochemicznych, urządzenia do przekazywania informacji telekomunikacyjnych i informatycznych, urządzenia alarmowe, dystrybutory paliwa silnikowego dla stacji obsługi, odczytywane przez maszyny karty przenoszące zakodowane informacje, zautomatyzowany sprzęt do odczytywania kart oraz wydobywania danych z kart, karty upoważniające do zakupów na kredyt, karty identyfikacyjne, karty zawierające aktywne komponenty i będące nośnikami danych, karty stałego klienta, karty debetowe, karty rabatowe, **16** materiały szkoleniowe i instruktażowe, publikacje drukowane, materiały drukowane, magazyny, talony, kwity, etykiety papierowe, nalepki, ma-

teriały piśmienne, ręczne urządzenia drukujące, stemple do użytku biurowego, segregatory do akt, czeki podróżne, **35** usługi w zakresie obsługi czeków podróżnych, usługi w zakresie organizacji i zarządzaniem programów lojalnościowych dla klientów, usługi w zakresie zarządzania zakupami i transakcjami, usługi w zakresie prowadzenia i wyceny działalności gospodarczej, usługi dotyczące prowadzenia ksiąg rachunkowych i wyciągów z kont, usługi dotyczące kupowania i zapłaty za paliwa do pojazdów mechanicznych i usług świadczonych przez stacje benzynowe oraz stacje obsługi pojazdów, usługi w zakresie wydawania i obsługi kart kredytowych i debetowych, reklama radiowa, telewizyjna, reklama za pośrednictwem sieci komputerowej, reklama prasowa, rozpowszechnianie materiałów reklamowych, usługi w zakresie biznesu, zarządzania, czynności biurowych, **36** usługi w zakresie spraw finansowych, spraw własności (na podstawie ksiąg wieczystych) usługi w zakresie prowadzenia kapitałowej działalności inwestycyjnej, nabywania i obrotu akcjami i udziałami, w obrocie krajowym i zagranicznym, usługi bankowe, usługi instytucji kredytowych, innych niż banki, takich jak towarzystwa kredytowe, spółki finansowe, pożyczkowe, usługi kompanii holdingowych i kapitału powierniczego, usługi brokerskie dotyczące akcji i własności, usługi związane ze sprawami pieniężnymi potwierdzonymi przez powierników, usługi związane z wydawaniem czeków i akredytyw, usługi związane z administrowaniem budynkami wyceną i finansowaniem, usługi w zakresie obsługi kart debetowych, kart identyfikacyjnych, kart upoważniających do zakupów, kart rabatowych, usługi w zakresie rozliczeń finansowych transakcji, usługi dotyczące elektronicznego transferu kapitału, dostarczanie informacji o stanie konta i sporządzanie analiz na temat wszystkich powyższych usług, usługi w zakresie sprzedaży na kredyt i rozrachunku bezgotówkowego, **37** usługi budowlane, usługi w zakresie działalności budowlanej w dziedzinach związanych z przetwarzaniem, magazynowaniem, konfekcjonowaniem i obrotem paliwami stałymi, ciekłymi i gazowymi oraz produktami chemicznymi, usługi budowlane w zakresie transportu drogowego, kolejowego, wodnego i rurociągowego, usługi napraw w zakresie prowadzenia stacji paliw, usługi w zakresie napraw i dokonywania remontów urządzeń, instalacji rafineryjnych i petrochemicznych, zbiorników paliwowych, stacji paliw oraz środków transportu, usługi instalacyjne, usługi w zakresie instalacji rafineryjnych i petrochemicznych, zbiorników paliwowych, stacji paliw oraz środków transportu, **39** usługi w zakresie prowadzenia stacji paliw, usługi w zakresie transportu, pakowania i składowania towarów, usługi związane z prowadzeniem działalności transportowej w zakresie transportu drogowego, kolejowego, wodnego i rurociągowego, magazynowania, składowania i przechowywania ropy naftowej i paliw płynnych oraz tworzenia i utrzymywania zapasu paliw, usługi w zakresie dokonywania przeładunków morskich i lądowych, usługi w zakresie dystrybucji energii cieplnej i elektrycznej, **40** usługi w zakresie uszlachetniania paliw i gazów, usługi w zakresie barwienia i dodawania komponentów, usługi w zakresie obróbki materiałowej, skupu, obrotu i przerobu olejów przepracowanych oraz innych odpadów chemicznych, usługi w zakresie przetwórstwa tworzyw sztucznych, usługi w zakresie przetwarzania ropy naftowej i rafinacji, usługi w zakresie wytwarzania, przesyłania i obrotu energią cieplną i elektryczną, **43** usługi związane z podawaniem potraw i napojów, usługi w zakresie prowadzenia barów, restauracji i hoteli, usługi w zakresie spraw socjalno-bytowych i czynności związane z czasowym zakwaterowaniem, usługi cateringowe.

(111) **192456** (220) 2005 07 20 (210) 298005
 (151) 2007 05 17 (441) 2005 10 31
 (732) Punkt Małej Gastronomii, Wynajem Pokoi, Jan Jezierski, Łeba, PL.
 (540)



Kolor znaku: czerwony, brązowy, żółty, kremowy, biały
 (531) 8.1.16, 8.3.8, 27.5.1, 29.1.14

(510), (511) **30** ciasto na ciastka, ciasto w proszku, potrawy różne na bazie mąki, bułeczki, bułki, kanapki, placki, naleśniki, wyroby cukiernicze, przekąski.

(111) **192457** (220) 2005 07 20 (210) 298006
 (151) 2007 05 17 (441) 2005 10 31
 (732) Punkt Małej Gastronomii, Wynajem Pokoi, Jan Jezierski, Łeba, PL.
 (540)



Kolor znaku: zielony, biały, niebieski

(531) 27.5.1, 29.1.13
 (510), (511) **30** ciasto na ciastka, ciasto w proszku, potrawy różne na bazie mąki, bułeczki, bułki, kanapki, placki, naleśniki, wyroby cukiernicze, przekąski, **41** usługi związane z organizacją wypoczynku, **43** wynajem pokoi, pensjonaty, bary szybkiej obsługi, posiłki restauracyjne, stołówki.

(111) **192458** (220) 2005 07 29 (210) 298410
 (151) 2007 07 05 (441) 2005 10 31
 (732) „PIĘKNE AUTO” Tomasz Marczak, Murzynno, PL.
 (540)



Kolor znaku: czarny, granatowy, złoty

(531) 1.1.1, 26.11.1, 27.5.1, 29.1.13
 (510), (511) **37** konserwacja i naprawa pojazdów samochodowych.

(111) **192459** (220) 2005 08 02 (210) 298500
 (151) 2007 06 22 (441) 2005 11 14
 (732) „Ziaja Ltd” Zakład Produkcji Leków Spółka z ograniczoną odpowiedzialnością, Gdańsk, PL.
 (540)



Kolor znaku: zielony, biały

(531) 5.7.19, 26.4.1, 27.5.1, 29.1.3
 (510), (511) **03** produkty kosmetyczne, środki do mycia i pielęgnacji włosów, szampony, odżywki, lotony, środki do pielęgnacji i ochrony skóry, kremy, balsamy, żele, mlecza, emulsje, peelingi, toniki, maseczki, płyny regeneracyjne, preparaty kosmetyczne do i po opalaniu, środki do mycia, mydła, żele, preparaty do kąpieli, preparaty do higieny intymnej, preparaty do golenia, przed i po goleniu, olejki do masażu, antyperspiranty, dezodoranty osobiste, chusteczki nasączane płynami kosmetycznymi, środki toaletowe, **05** produkty kosmetyczne o działaniu leczniczym.

(111) **192460** (220) 2005 08 02 (210) 298501
 (151) 2007 06 22 (441) 2005 11 14
 (732) „Ziaja Ltd” Zakład Produkcji Leków Spółka z ograniczoną odpowiedzialnością, Gdańsk, PL.

(540)



Kolor znaku: ciemnoszary, srebrny

(531) 26.1.2, 26.4.2, 27.5.1, 29.1.6

(510), (511) **03** produkty kosmetyczne, środki do mycia i pielęgnacji włosów, szampony, odżywki, lotony, środki do pielęgnacji i ochrony skóry, kremy, balsamy, żele, mleczka, emulsje, peelingi, toniki, maseczki, płyny regeneracyjne, preparaty kosmetyczne do i po opalaniu, środki do mycia, mydła, żele, preparaty do kąpieli, preparaty do higieny intymnej, preparaty do golenia, przed i po goleniu, olejki do masażu, antyperspiranty, dezodoranty osobiste, chusteczki nasączane płynami kosmetycznymi, środki toaletowe, **05** produkty kosmetyczne o działaniu leczniczym.

(111) **192461** (220) 2005 08 02 (210) 298502

(151) 2007 06 22 (441) 2005 11 14

(732) „Ziaja Ltd” Zakład Produkcji Leków Spółka z ograniczoną odpowiedzialnością, Gdańsk, PL.

(540)



Kolor znaku: brązowy, niebieski, biały

(531) 26.1.2, 26.4.2, 27.5.1, 29.1.4, 29.1.7

(510), (511) **03** produkty kosmetyczne, środki do pielęgnacji skóry.(111) **192462** (220) 2005 08 02 (210) 298504

(151) 2007 06 22 (441) 2005 11 14

(732) „Ziaja Ltd” Zakład Produkcji Leków Spółka z ograniczoną odpowiedzialnością, Gdańsk, PL.

(540)



Kolor znaku: biały, ciemnoszary, srebrny

(531) 3.4.11, 26.1.2, 27.5.1, 29.1.6

(510), (511) **03** produkty kosmetyczne, środki do pielęgnacji skóry.(111) **192463** (220) 2005 08 02 (210) 298505

(151) 2007 06 22 (441) 2005 11 14

(732) „Ziaja Ltd” Zakład Produkcji Leków Spółka z ograniczoną odpowiedzialnością, Gdańsk, PL.

(540)



Kolor znaku: biały, czerwony, srebrny

(531) 26.1.2, 26.4.2, 27.5.1, 29.1.1, 29.1.6

(510), (511) **03** produkty kosmetyczne, środki do pielęgnacji skóry.(111) **192464** (220) 2005 08 02 (210) 298507

(151) 2007 06 22 (441) 2005 11 14

(732) „Ziaja Ltd” Zakład Produkcji Leków Spółka z ograniczoną odpowiedzialnością, Gdańsk, PL.

(540)



Kolor znaku: jasnoczerwony, ciemnoczerwony, biały

(531) 1.7.6, 26.1.2, 26.4.2, 27.5.1, 29.1.1, 29.1.6

(510), (511) **03** produkty kosmetyczne, środki do pielęgnacji skóry.(111) **192465** (220) 2005 08 03 (210) 298550

(151) 2007 08 06 (441) 2005 11 14

(732) Tartak „Stefan” sp.jawna P.Cieślak, J. Cieślak, Włoszakowice, PL.

(540)



Kolor znaku: zielony, granatowy, biały

(531) 5.1.3, 26.11.1, 27.5.1, 29.1.13

(510), (511) **19** drewno obrobione, drewno użytkowe, **40** konserwacja drewna.(111) **192466** (220) 2005 08 04 (210) 298591

(151) 2007 07 03 (441) 2005 11 14

(732) „AGREGATY POLSKA” Cezary Biela, Poznań, PL.

(540)

energia... bez przerwy!

Kolor znaku: czerwony

(531) 24.17.1, 27.5.1, 29.1.1

(510), (511) **07** generatory prądu, prądnice prądu stałego, awaryjne agregaty prądotwórcze, alternatory (generatory prądu przemiennie-

go), maszyny rolnicze, silniki inne niż do pojazdów lądowych, mechanizmy sterownicze do maszyn i silników, silniki elektryczne inne niż do pojazdów lądowych, silniki inne niż do pojazdów lądowych, mechanizmy sterownicze do maszyn i silników, **09** przetwornice elektryczne, pulpity rozdzielcze (elektryczność), szafy rozdzielcze (elektryczność), tablice rozdzielcze (elektryczność), tablice sterownicze (elektryczność), akumulatory elektryczne, urządzenia do spawania elektryczne, urządzenia i przyrządy elektryczne przewodzące, transformujące, akumulatorowe i kontrolno-sterujące, **35** prowadzenie platformy internetowej na temat sprzętu elektrycznego i elektronicznego (usługi sklepu Internetowego ze sprzętem elektrycznym i elektronicznym), **42** projektowanie urządzeń i przyrządów elektrycznych.

(111) **192467** (220) 2005 08 04 (210) 298615
 (151) 2007 07 03 (441) 2005 11 14
 (732) EFG Eurobank Ergasias S.A., Ateny, GR.
 (540) polbank

(510), (511) **09** kodowane karty magnetyczne, karty kredytowe z paskiem magnetycznym, karty do korzystania na potrzeby przelewu środków finansowych, kodowane i magnetyczne karty debetowe, bankomaty, urządzenia sortujące i liczące pieniądze, oprogramowanie do komputerów - software związane z działalnością bankową i obsługą kart płatniczych, kredytowych, bankomatowych, **35** prowadzenie interesów osób trzecich, doradztwo ekonomiczno-finansowe w zakresie działalności gospodarczej, wycena działalności handlowej i gospodarczej, ekspertyzy w zakresie działalności gospodarczej, **36** usługi finansowe, usługi bankowe: usługi w zakresie udzielania kredytów i pożyczek, finansowanie i obsługa sprzedaży ratalnej i leasingu, usługi związane z obsługą kart rozliczeniowych, kredytowych, debetowych i bankomatowych, usługi w zakresie odzyskiwania należności i faktoringu, prowadzenie rachunków kredytowych, usługi w zakresie przelewu środków finansowych drogą elektroniczną oraz wydawania środków pieniężnych, wydawanie wyciągów z konta, usługi w zakresie prowadzenia rachunków oszczędnościowych, usługi w zakresie zarządzania długami oraz płatności rachunków, usługi clearingowe, emisja kart kredytowych, czeków i akredytyw, doradztwo w sprawach finansowych, wycena finansowa na potrzeby ubezpieczeń i banków, informacje bankowe, obsługa inwestycji - kredytowa, finansowa, operacje finansowe, bankowe, walutowe, usługi powiernicze, obsługa bankomatów, udzielanie pożyczek konsumenckich, usługi ubezpieczeniowe, ubezpieczenia kredytów, doradztwo w sprawach ubezpieczeniowych.

(111) **192468** (220) 2005 08 11 (210) 298829
 (151) 2007 06 11 (441) 2005 11 14
 (732) ABITY PHARMA Spółka z o.o., Warszawa, PL.
 (540) COLOPROTECT
 (510), (511) **05** preparaty farmaceutyczne, suplementy diety, preparaty witaminowe.

(111) **192469** (220) 2005 08 22 (210) 299109
 (151) 2007 08 08 (441) 2005 11 28
 (732) „BALSAX” Edward Łabowicz, Kłodzko, PL.
 (540)

YETI

(531) 27.5.1
 (510), (511) **28** sprzęt wędkarski.

(111) **192470** (220) 2005 08 22 (210) 299135
 (151) 2007 07 30 (441) 2005 11 28
 (732) Maspex Wadowice Sp. z o.o., Wadowice, PL.
 (540) PORANNY KUBEK
 (510), (511) **29** jogurt, mleko, napoje mleczne lub z przewagą mleka, mleczne produkty, śmietana, **30** kawa, kawa nienaturalna, namiastki kawy, ekstrakty kawy, substytuty kawy, napoje na bazie kawy, aromaty kawowe, substytuty kawy z cukrem i zabielaaczem, preparaty roślinne zastępujące kawę, preparaty roślinne zastępujące kawę z cukrem i zabielaaczem, kawa zbożowa, kawa zbożowa z cukrem

i zabielaaczem, preparaty zbożowe, napoje zbożowe z cukrem i zabielaaczem, cukier, zabielaacz, kakao, napoje na bazie kakao, wyroby z kakao, jogurt mrożony, lody, **32** napoje bezalkoholowe, soki, syropy, wody mineralne.

(111) **192471** (220) 2004 12 28 (210) 289356
 (151) 2007 08 07 (441) 2005 04 04
 (732) „GAJEWSKI-PAKOWNIA JAJ” Aneta Gajewska, Wrząca, PL.
 (540)



Kolor znaku: biały, pomarańczowy, jasnobrązowy, zielony
 (531) 3.7.3, 8.7.11, 27.5.1, 29.1.14

(510), (511) **29** jaja, mięso i jego przetwory, drób, mleko i wyroby z mleka, jadalne oleje i tłuszcze, owoce, warzywa i grzyby suszone, konserwowane, gotowane i mrożone, galaretki, konfitury, dżemy, konserwy, bakalie, **30** kawa, herbata, kakao i wyroby na bazie kakao, czekolada, cukier, słodycze, wyroby cukiernicze i piekarnicze, ryż, kasze spożywcze, płatki zbożowe suszone, preparaty zbożowe, makarony, miód, sól, musztarda, ocet, sosy, keczup, majonez, przyprawy, **31** świeże owoce, warzywa, nasiona, zboże, ziarna, pasze, orzechy, mak, runo leśne, zioła.

(111) **192472** (220) 2005 05 02 (210) 294528
 (151) 2007 07 23 (441) 2005 08 08
 (732) MP ALAMENTTI Sp.z o.o., Częstochowa, PL.
 (540)



Kolor znaku: niebieski

(531) 27.5.1, 29.1.4
 (510), (511) **06** materiały budowlane metalowe, metalowe obudowy do szybów naftowych, konstrukcje metalowe stosowane w budownictwie, płyty konstrukcyjne metalowe, **07** obudowy maszyn, **19** materiały budowlane niemetalowe, ogniotrwałe płyty warstwowe, **37** nadzór budowlany, sprzęt budowlany, zabezpieczanie przed korozją, budowa i naprawy magazynów, budownictwo przemysłowe, izolowanie budynków, **42** kontrola jakości, testowanie materiałów, projektowanie budynków, doradztwo budowlane.

(111) **192473** (220) 2005 05 02 (210) 294545
 (151) 2007 07 23 (441) 2005 08 08
 (732) MP ALAMENTTI Sp.z o.o., Częstochowa, PL.
 (540)



Kolor znaku: niebieski, biały

(531) 26.4.2, 27.5.1, 29.1.12
 (510), (511) **06** materiały budowlane metalowe, metalowe obudowy do szybów naftowych, konstrukcje metalowe stosowane w budownictwie, płyty konstrukcyjne metalowe, **07** obudowy maszyn, **19** materiały budowlane niemetalowe, ogniotrwałe płyty warstwowe, **37** nadzór budowlany, sprzęt budowlany, zabezpieczanie przed korozją, budowa i naprawy magazynów, budownictwo przemysłowe, izolowanie budynków, **42** kontrola jakości, testowanie materiałów, projektowanie budynków, doradztwo budowlane.

(111) **192474** (220) 2005 09 19 (210) 300135
 (151) 2007 07 27 (441) 2005 12 27

(732) „Polifarb Cieszyn-Wrocław” S.A., Wrocław, PL.
 (540) Domalux Super
 (510), (511) **02** farby, lakiery, emalie, pokosty, bejce, koloranty, środki zabezpieczające drewno, **19** materiały budowlane niemetalowe.

(111) **192475** (220) 2005 09 19 (210) 300136
 (151) 2007 07 27 (441) 2005 12 27

(732) „Polifarb Cieszyn-Wrocław” S.A., Wrocław, PL.
 (540) Domalux Nitrolak
 (510), (511) **02** farby, lakiery, emalie, pokosty, bejce, koloranty, środki zabezpieczające drewno, **19** materiały budowlane niemetalowe.

(111) **192476** (220) 2005 09 19 (210) 300137
 (151) 2007 07 27 (441) 2005 12 27

(732) „Polifarb Cieszyn-Wrocław” S.A., Wrocław, PL.
 (540) Domalux Bezzapachowy
 (510), (511) **02** farby, lakiery, emalie, pokosty, bejce, koloranty, środki zabezpieczające drewno, **19** materiały budowlane niemetalowe.

(111) **192477** (220) 2005 09 19 (210) 300139
 (151) 2007 07 27 (441) 2005 12 27

(732) „Polifarb Cieszyn-Wrocław” S.A., Wrocław, PL.
 (540) Domalux Szybkoschnący
 (510), (511) **02** farby, lakiery, emalie, pokosty, bejce, koloranty, środki zabezpieczające drewno, **19** materiały budowlane niemetalowe.

(111) **192478** (220) 2005 09 19 (210) 300141
 (151) 2007 07 27 (441) 2005 12 27

(732) „Polifarb Cieszyn-Wrocław” S.A., Wrocław, PL.
 (540) Domalux Classic
 (510), (511) **02** farby, lakiery, emalie, pokosty, bejce, koloranty, środki zabezpieczające drewno, **19** materiały budowlane niemetalowe.

(111) **192479** (220) 2005 09 19 (210) 300143
 (151) 2007 07 27 (441) 2005 12 27

(732) „Polifarb Cieszyn-Wrocław” S.A., Wrocław, PL.
 (540) Domalux Bezpodkładowy
 (510), (511) **02** farby, lakiery, emalie, pokosty, bejce, koloranty, środki zabezpieczające drewno, **19** materiały budowlane niemetalowe.

(111) **192480** (220) 2005 09 27 (210) 300510
 (151) 2007 06 21 (441) 2006 01 09

(732) LIM Joint Venture Sp. z o.o., Warszawa, PL.
 (540)



Kolor znaku: czerwony, granatowy, biały, złoty

(531) 26.1.5, 27.5.1, 29.1.14
 (510), (511) **30** wyroby ciastkarskie i piekarnicze, **35** usługi w zakresie prowadzenia sprzedaży detalicznej artykułów żywnościowych, słodczy, napojów, wyrobów tytoniowych, odzieży, kosmetyków, biżuterii, zabawek, artykułów sportowych, prasy, książek, obrazów, map, wyrobów pamiątkarskich, wyrobów artystycznych i rzemieślniczych z metali, metali szlachetnych, porcelany, szkła, kamieni, drewna, papieru, skóry i tworzyw sztucznych, dewocjonaliiów, znaczków pocztowych i numizmatyków, kwiatów, roślin, nasion i nawozów, **36** usługi w zakresie wynajmu i zarządzania nieruchomościami, **38** usługi w zakresie telefonii stacjonarnej i telegrafii, obsługi telekonferencji, informacji o telekomunikacji, **39** usługi parkingowe, **43** usługi w zakresie prowadzenia hoteli, moteli, restauracji, kawiarni i barów, usługi w zakresie cateringu.

(111) **192481** (220) 2005 11 07 (210) 301993
 (151) 2007 07 27 (441) 2006 02 20

(732) Zakłady Produkcji Cukierniczej „VOBRO” Wojciech Wojenkowski, Brodnica, PL.
 (540)



Kolor znaku: złoty, czerwony, szary

(531) 26.1.2, 26.11.1, 27.5.1, 29.1.1, 29.1.2, 29.1.6
 (510), (511) **30** słodczy, wyroby czekoladowe, wyroby cukiernicze, ciastka, bombonierki, batony, czekolady, cukierki, czekoladki.

(111) **192482** (220) 2005 11 07 (210) 301996
 (151) 2007 07 27 (441) 2006 02 20

(732) Lubelskie Zakłady Przemysłu Spirytusowego „POLMOS” Spółka Akcyjna, Lublin, PL.

(540) żołądkowa gorzka korzenna z miodem
 (510), (511) **33** wyroby i napoje alkoholowe.

(111) **192483** (220) 2005 11 07 (210) 301997
 (151) 2007 07 27 (441) 2006 02 20

(732) Lubelskie Zakłady Przemysłu Spirytusowego „POLMOS” Spółka Akcyjna, Lublin, PL.

(540)



(531) 27.5.1

(510), (511) **33** wyroby i napoje alkoholowe.

(111) **192484** (220) 2005 11 07 (210) 301998
 (151) 2007 07 27 (441) 2006 02 20

(732) Lubelskie Zakłady Przemysłu Spirytusowego „POLMOS” Spółka Akcyjna, Lublin, PL.

(540)

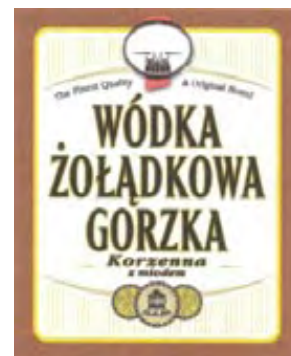

Kolor znaku: brązowy, złoty, czarny, czerwony, biały

(531) 7.1.1, 26.1.1, 26.1.2, 27.5.1, 29.1.15
 (510), (511) **33** wyroby i napoje alkoholowe.

(111) **192485** (220) 2003 09 16 (210) 269972
 (151) 2007 07 27 (441) 2004 03 22

(732) WYDAWNICTWO BAUER SPÓŁKA Z OGRANICZONĄ ODPOWIEDZIALNOŚCIĄ SPÓŁKA KOMANDYTOWA, Warszawa, PL.

(540) srebrne jabłka

(510), (511) **09** nagrania dźwiękowe i audiowizualne, kasety, płyty CD, **16** dzienniki, czasopisma, periodyki, broszury, prospekty, książki, plakaty, kalendarze, wydawnictwa muzyczne; artykuły i materiały piśmiennicze i malarskie, materiały intrologatorskie, **35** usługi rekla-

mowe z wykorzystaniem wszystkich metod słownych, dźwiękowych, audiowizualnych, multimedialnych i internetowych, doradztwo w zakresie organizowania i prowadzenia działalności gospodarczej i zarządzania holdingami, usługi marketingowe, usługi w zakresie badania opinii rynku, usługi w zakresie prowadzenia centrum informacyjnego, organizacja wystaw, targów i konkursów w celach reklamowych i handlowych, prenumerata czasopism, pośrednictwo handlowe, **38** przesyłanie serwisów i innych informacji oraz programów przy pomocy terminali komputerowych, internetowych i światłowodowych, emisja radiowa i telewizyjna, **41** publikowanie tekstów innych niż reklamowe, fotografowanie i filmowanie, usługi radiowe, produkcja reklam, nagrywanie i montaż programów radiowych i telewizyjnych, organizowanie konkursów, konferencji i kongresów, wystaw i targów w celach kulturalnych i edukacyjnych, **42** administrowanie stronami komputerowymi, projektowanie oprogramowania komputerowego oraz projektowanie i serwis stron internetowych .

(111) **192486** (220) 2004 01 23 (210) 275325
 (151) 2007 06 06
 (732) X-COMP Spółka z ograniczoną odpowiedzialnością,
 Szczecin, PL.
 (540)



Kolor znaku: bordowy, biały

(531) 27.5.1, 29.1.6, 29.1.7

(510), (511) **09** elektroniczne płytki kopiujące (drukujące), procesory obrazów półtonalnych typu BI, szybkie procesory koloru, urządzenia instalacji elektrycznej, kable elektryczne, przewody elektryczne, kanały podłogowe głównie dla domowej instalacji kablowej, aparatura sterownicza, ochronniki obwodów, aparatura łączeniowa, elektryczne skrzynki przyłączeniowe, urządzenia do nagrywania, transmisji i reprodukcji dźwięku lub obrazu, płyty, (dyski) z nagraniami, napędy taśm, urządzenia do kopiowania mikro-kaset, odtwarzacze dysków kompaktowych, programy komputerowe nagrane na dyski kompaktowe, korektory graficzne, słuchawki, dźwiękowe regulatory czasowe, mikrofony, zestawy audio (odtwarzacz dysków kompaktowych i magnetofonowych), cyfrowe procesory dźwięku, magnetofony na cyfrowe kasety magnetofonowe, zdalnie sterowane urządzenia kontrolne, odtwarzacze stereofoniczne płyt kompaktowych video, programy komputerowe video na płytach kompaktowych, magnetowidy kompaktowe, wielolaserowe odtwarzacze dysków, urządzenia wideo zapisujące na dyskietkach, drukarki kolorowe, kolorowe systemy wideo do wielkich wyświetlaczy, urządzenia do optycznego zapisywania i powielania danych, kontrolne pola pamięci, kasetowe systemy biblioteczne, pamięci masowe, dyski twarde, tablice świetlne, programy komputerowe na dyskach optycznych, maszyny i urządzenia do obsługi dysków optycznych, urządzenia automatycznie zmieniające dyski optyczne, kasety zewnętrzne na dyski optyczne, systemy sterujące do dysków optycznych, urządzenia i aparaty stosowane w łączności, systemy komutacyjne do telefaksów, systemy poczty akustycznej, przenośne systemy komunikacyjne, urządzenia wyświetlające z zastosowaniem diod elektroluminescencyjnych, urządzenia mikrofalowe, wizyjne systemy telekonferencyjne, systemy lokalnej sieci komputerowej, przełączniki czasowe, programowane urządzenia kontrolne, dławiki szeregowe, sprzęt przetwarzający dane, komputery i ich urządzenia peryferyjne, czytniki kart, czytniki kodów kreskowych, systemy gromadzenia danych, skanery obrazu dla komputerów osobistych, urządzenia realizujące operacje zapisu sprzężone z czytnikiem kart, drukarki, napędy dyskietek, procesory tekstowe, terminale danych, terminale gromadzenia danych, elektroniczne kasy sklepowe, systemy projektowania, wytwarzania wspomaganie komputerowo (CAD/CAM systems), komputery, maszyny liczące, plotery, napędy CD ROM i DVD, elektryczne systemy ewidencjonowania, pełne klawiatury, urządzenia peryferyjne do komputerów, oprogramowanie do komputerów, odtwarzacze dysków multimedialnych pracujące w systemie interaktywnym, oprogramowanie do odtwarzaczy dysków multimedialnych, gry - video, zewnętrzne nośniki danych, kasety video, dyskietki, dyski optyczne,

karty z układami scalonymi, kasety zewnętrzne RQM i RAM, analizatory logiczne, liczniki elektryczne, czujniki półprzewodnikowe i magnetyczne, czujniki pozycji, temperatury i wilgotności, diody, tranzystory, układy scalone, układy o wielkiej skali integracji, urządzenia pamięci półprzewodnikowych, mikrokomputery jednocukładowe, magnetrony, kondensatory, procesory obrazów półtonalnych, napędy taśm komputerowych (streamer'y), zasilacze, rezonatory kwarcowe, drukowane i okablowane płytki, układy sprzęgające, filtry, hybrydowe, układy scalone, termistory, kodery, czytniki optyczne, dyski obliczeniowe, kompaktowe, laserowe i komputerowe, centra obliczeniowe i składowania danych komputerowych - macierze dyskowe, klucze cyfrowe na kartach typu SMART, COMPACT FLESH, centra weryfikacji kluczy cyfrowych, farmy serwerów (klastery), systemy i urządzenia kryptograficzne, tokeny (tony) szyfrujące, mobilne nośniki pamięci, karty mikroprocesorowe, zintegrowane karty z obwodami stosowane jako karty inteligentne, urządzenia do przetwarzania informacji, karty magnetyczne do identyfikacji osób, algorytmy kryptograficzne, systemy detekcji intruzów, systemy uwierzytelniania użytkownika, komponent techniczny w urządzeniu do składowania podpisu elektronicznego, **35** zgrupowanie na rzecz osób trzecich różnych towarów pozwalające nabywcy je oglądać i kupować w sklepie z maszynami i urządzeniami biurowymi, z komputerami i urządzeniami elektronicznymi do komputerów oraz programów komputerowych i literatury z dziedziny informatyki, reklama osób trzecich za pośrednictwem sieci teleinformatycznych, doradztwo w zakresie zarządzania, organizowania i prowadzenia działalności gospodarczej, **36** usługi w zakresie kupna, sprzedaży oraz dzierżawy i wynajmu nieruchomości, **37** usługi dotyczące instalacji, serwisowania i napraw sprzętu komputerowego i urządzeń współpracujących z komputerem, instalacja i naprawy sieci komputerowych, montażu komputerów i urządzeń elektronicznych do komputerów, usługi serwisowe dotyczące komputerów, **38** usługi w zakresie informacji o telekomunikacji, przesyłanie informacji, komputerowa łączność poprzez sieć światłowodów i terminale komputerowe, poczta elektroniczna, usługi połączenia i trasy połączeń dla telekomunikacji, przekaz satelitarny, wypożyczenie aparatury do przesyłania informacji, przydzielanie dostępu do światowej sieci komputerowej, obsługa telekonferencji, wypożyczenie modemów, urządzeń do przesyłania informacji oraz urządzeń telekomunikacyjnych, **41** usługi edukacyjne dotyczące kursów i szkoleń w zakresie informatyki, obsługi komputerów ich programowania i budowy sieci komputerowej, **42** usługi w zakresie przetwarzania danych na komputerach, programowania komputerów, wypożyczenie komputerów, usługi w zakresie projektowania i tworzenia sieci komputerowych (LAN, MAN, WAN), analizy systemów komputerowych, analizy i badania w zakresie wydajności i przepustowości oraz awaryjności sieci teleinformatycznych, projektowanie i wdrażanie maszyn i urządzeń kryptograficznych, teleinformatycznych i telekomunikacyjnych, projektowanie i wdrażanie sieci teleinformatycznych, projektowanie, wykonywanie stron „www”, wynajem sprzętu teleinformatycznego, projektowanie, wdrażanie oraz utrzymanie systemów bazodanowych, doradztwo specjalistyczne w zakresie sprzętu komputerowego .

(111) **192487** (220) 2004 02 05 (210) 275903
 (151) 2007 07 11 (441) 2004 05 17
 (732) „DEBITUM” Filip Kołodziejczyk, Warszawa, PL.
 (540) TOPMARKET

(510), (511) **07** pralki, pralko-suszarki, suszarki, zmywarki do naczyń, odkurzacze, **09** projektory, cyfrowe i analogowe kamery, magnetowidy, zestawy kina domowego, odtwarzacze, DVD, nagrywarki DVD, wieże Hi-Fi, wzmacniacze, tunery, amplitunery, odtwarzacze CD, radiomagnetofony CD, głośniki i zestawy głośników, odtwarzacze samochodowe, discmany, odtwarzacze MP3, cyfrowe aparaty fotograficzne, urządzenia do odtwarzania dźwięku i obrazu, urządzenia do nagrywania dźwięku i obrazu, **11** lodówki, zamrażarki, kuchnie elektryczne, gazowe i mikrofalowe, płyty gazowe, płyty elektryczne, okapy kuchenne, wyciągi i urządzenia wentylacyjne, ekspresy do kawy, kuchenny sprzęt elektryczny i gazowy, wielofunkcyjne urządzenia AGD, **12** opony, samochody, **20** stoliki pod urządzenia TV, **35** wyszukiwanie informacji dla osób trzecich, oferowanie i sprzedaż detaliczna towarów za pośrednictwem stron internetowych.

(111) **192488** (220) 2004 06 18 (210) 282012
 (151) 2007 04 16 (441) 2004 09 20

(732) Przemysław Pozorski, Gdańsk, PL.
(540)



Kolor znaku: granatowy, biały
(531) 26.3.1, 27.5.1, 29.1.4
(510), (511) **11** armatura do pieców, armatura do urządzeń oraz instalacji wodnych i gazowych, bojler, wymienniki ciepła, zasobniki ciepła, elementy grzejne, armatura regulacyjna i bezpieczeństwa do urządzeń gazowych, bojler gazowe, palniki gazowe, grzejniki, grzejniki konwektorowe, grzejniki centralnego ogrzewania, grzejniki elektryczne, kanały kominowe do kotłów grzewczych, kolektory słoneczne (ogrzewnictwo), kominki domowe, kotły grzewcze, systemy ogrzewania podłogowego, ogrzewacze wody przepływowe i zasobnikowe, nawilżacze powietrza, instalacje centralnego ogrzewania i sanitarne, rury kotłowe centralnego ogrzewania, zawory termostaticzne jako części instalacji ogrzewniczych, kotły gazowe, olejowe, podgrzewacze do wody, **35** usługi prowadzenia sklepu z następującymi towarami: instalacje i urządzenia grzewcze, **37** montaż i naprawy instalacji grzewczych, instalowanie, uruchomienie i serwis kotłów grzewczych, usługi hydrauliczne, konserwacja i naprawy palników.

(111) **192489** (220) 2004 07 12 (210) 283107
(151) 2007 05 16 (441) 2004 10 18
(732) Warszawska Fabryka Platerów HEFRA SA, Warszawa, PL.
(540)



HEFRA
WARSZAWSKA FABRYKA PLATERÓW
ROK ZAŁ. 1824

Kolor znaku: granatowy, bordowy, biały
(531) 26.4.1, 26.11.3, 27.5.1, 29.1.12
(510), (511) **08** dziadek do orzechów z metali nieszlachetnych, łyżki, noże, szczytce do cukru, sztucze platerowane srebrem, sztucze stołowe ze srebra (noże, widelce i łyżki), zastawa stołowa (noże, widelce i łyżki), **14** breloczki (biżuteria), breloczki ozdobne do kluczy, cukiernice z metali szlachetnych, cygarnice z metali szlachetnych, cygarniczki do cygar z metali szlachetnych, czajniczki do herbaty z metali szlachetnych, dzbanki z metali szlachetnych, flaszeczki z metali szlachetnych, flaszki (płaskie) z metali szlachetnych, koszyki do użytku domowego z metali szlachetnych, kółka na serwetki z metali szlachetnych, kufle z metali szlachetnych, naczynia sakralne z metali szlachetnych, naczynia z metali szlachetnych, papierońnice z metali szlachetnych, patery z metali szlachetnych, podstawki (tace) z metali szlachetnych, pojemniki na wykałaczki z metali szlachetnych, popielniczki z metali szlachetnych, przedmioty platerowane metalami szlachetnymi, przybory kuchenne z metali szlachetnych, puchary z metali szlachetnych, pudełka na cygara z metali szlachetnych, serwisy (zastawy stołowe) z metali szlachetnych, serwisy do herbaty z metali szlachetnych, serwisy do kawy z metali szlachetnych, spodeczki z metali szlachetnych, szkatułki na biżuterię z metali szlachetnych, świeczniki z metali szlachetnych, tace do użytku domowego z metali szlachetnych, talerze z metali szlachetnych, wazy do zup z metali szlachetnych, wazy z metali szlachetnych, zastawy stołowe ze srebra, **21** cukiernice nie z metali szlachetnych, czajniczki do herbaty nie z metali szlachetnych, dzbanki, dzbanki do parzenia kawy, dzbanki do parzenia kawy nieelektryczne, dzbanki nie z metali szlachetnych, kandelabry (świeczniki) nie z metali szlachetnych, klosze do przykrywania masła, klosze do przykrywania sera, korkociągi, koziołki pod noże na stół, koziołki pod sztucze na stół, kółka na serwetki nie z metali szlachetnych, łyżki wazowe, maselniczki, miseczki, naczynia sakralne nie z metali szlachetnych, otwieracze do butelek, patery nie z metali szlachetnych, podstawki pod kieliszki (nie z papieru i nie z tkanin), podstawki pod talerze (naczynia stołowe), pucharki

na owoce, serwisy do herbaty nie z metali szlachetnych, serwisy do kawy nie z metali szlachetnych, ściereczki impregnowane detergentem do czyszczenia, tace do użytku domowego nie z metali szlachetnych, wiaderka do lodu, zastawa stołowa (inna niż noże, widelce i łyżki) nie z metali szlachetnych.

(111) **192490** (220) 2004 10 29 (210) 287161
(151) 2007 05 10 (441) 2005 02 07
(732) „REWON” SA, Łódź, PL.
(540)



(531) 26.3.4, 27.5.1
(510), (511) **16** etykiety wyrobów nie z materiału tekstylnego, opakowania z papieru, torby do pakowania z papieru lub tworzyw sztucznych, **25** wyroby pończosznicze, skarpetki, rajstopy, rajtuzy.

(111) **192491** (220) 2004 12 27 (210) 289331
(151) 2007 07 24 (441) 2005 04 04
(732) INFOR-MAX Małgorzata Szymańska, Warszawa, PL.
(540) INFOR-MAX
(510), (511) **35** doradztwo specjalistyczne w zakresie organizowania i prowadzenia działalności gospodarczej, usługi w zakresie rachunkowości.

(111) **192492** (220) 2005 02 09 (210) 290880
(151) 2007 07 17 (441) 2005 05 16
(732) MACRO-SYSTEM M.Ciepliński, Warszawa, PL.
(540)



Kolor znaku: zielony
(531) 27.5.1, 29.1.3
(510), (511) **09** aparatura do analizy inna niż do celów medycznych, aparatura do przetwarzania informacji, aparatura do rejestracji dźwięku, automaty biletowe, automaty sprzedające, automatyczne urządzenia do kierowania pojazdami, bramki parkingowe uruchamiane monetą lub żetonem, dane na nośnikach optycznych, dozowniki biletowe automatyczne, dystrybutory automatyczne, elektrodynamiczna aparatura do zdalnego sterowania sygnałami, elektroniczne etykiety na towarach, instrumenty pomiarowe, interfejsy [informatyka], karty inteligentne z obwodami scalonymi, zintegrowanymi, karty z obwodami zintegrowanymi, komputerowe urządzenia peryferyjne [zewnętrzne], komputery, magnetyczne nośniki danych, maszyny sprzedające automatyczne, monitory [programy komputerowe], nadajniki telekomunikacyjne, obwody drukowane, parkometry, procesory tekstu, programy komputerowe ładowalne [software], programy komputerowe nagrane, przyrządy do obserwacji, przyrządy nawigacyjne, publikacje elektroniczne, sterowniki [informatyka], symulatory do sterowania i kontroli pojazdów, tablice ogłoszeń elektroniczne, urządzenia diagnostyczne nie do celów medycznych, urządzenia do komunikacji wewnętrznej, urządzenia do nawigacji dla pojazdów [komputery pokładowe], urządzenia do przetwarzania informacji, urządzenia do transmisji dźwięku, urządzenia do zdalnego sterowania, urządzenia pomiarowe elektryczne, zespoły nadawcze telekomunikacyjne, złącza, sprzęgacze akustyczne, **12** pojazdy do poruszania się po ziemi, w powietrzu, po wodzie i po torach, silniki do pojazdów lądowych, pojazdy sterowane zdalnie, inne niż zabawki, statki powietrzne, samochody, samoloty, układy do sterowania pojazdów lądowych, urządzenia sterujące do statków powietrznych, **35** agencja eksportowo-importowa, doradztwo dotyczące organizowania działalności gospodarczej, doradztwo specjalistyczne w sprawach działalności gospodarczej, komputerowe zarządzanie plikami, pomoc przy zarządzaniu przedsiębiorstwami przemysłowymi lub handlowymi, pomoc w projektowaniu dzia-

łałości gospodarczej, pozyskiwanie danych do komputerowych baz danych, systematyzacja danych w komputerowych bazach danych, wyszukiwanie dla osób trzecich plików komputerowych i zawartych w nich informacji, zarządzanie zbiorami informatycznymi, **38** trasy połączeń i połączenia dla telekomunikacji (usługi), usługi informacyjne o telekomunikacji, usługi telefoniczne, wypożyczanie urządzeń do przesyłania informacji, wypożyczanie urządzeń telekomunikacyjnych, **42** analizy systemów komputerowych, doradztwo w sprawach sprzętu komputerowego, doradztwo w zakresie sprzętu komputerowego, ekspertyzy inżynierskie, konwersja danych lub dokumentów na formę elektroniczną, konwersja danych przez programy komputerowe, odzyskiwanie danych komputerowych, opracowywanie projektów technicznych, oprogramowania komputerowego, prace badawczo-rozwojowe dla osób trzecich, programowanie komputerów, projektowanie systemów komputerowych, projektowanie, instalacja, konserwacja, aktualizacja, powielanie, wypożyczanie oprogramowania komputerowego, wypożyczanie komputerów.

(111) **192493** (220) 2005 08 22 (210) 299138
 (151) 2007 07 26 (441) 2005 11 28
 (732) KATOWICKI HOLDING WĘGLOWY S.A., Katowice, PL.
 (540)



Kolor znaku: czarny, szary, zielony

(531) 7.1.14, 27.5.1, 29.1.13
 (510), (511) **04** węgiel kamienny, paliwo węglowe, brykiety materiałów palnych, brykiety węglowe, paliwo do pieców węglowych, **35** usługi prowadzenia placów opałowych z węglem i materiałami węgl pochodnymi, usługi promocji węgla i materiałów węgl pochodnych, reklama węgla i produktów węgl pochodnych, **39** magazynowanie, pakowanie, składowanie i rozładunek węgla i produktów węgl pochodnych, dystrybucja, dostawy i transport węgla i materiałów węgl pochodnych.

(111) **192494** (220) 2005 08 23 (210) 299169
 (151) 2007 08 06 (441) 2005 11 28
 (732) HOLIFA Polska Sp. z o.o., Pruszków, PL.
 (540)

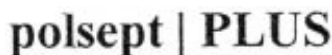

(531) 27.5.1
 (510), (511) **05** preparat dezynfekcyjny.

(111) **192495** (220) 2005 08 25 (210) 299309
 (151) 2007 06 28 (441) 2005 11 28
 (732) AFRICAN EXPLOSIVES LIMITED, Sandton, ZA.
 (540) PROBOOST
 (510), (511) **13** broń palna, amunicja i pociski, materiały wybuchowe, sztuczne ognie.

(111) **192496** (220) 2005 08 29 (210) 299397
 (151) 2007 07 19 (441) 2005 12 12
 (732) SYNGENTA PARTICIPATIONS AG, Bazylea, CH.
 (540)



Kolor znaku: zielony

(531) 27.5.1, 29.1.3
 (510), (511) **05** preparaty do zwalczania szkodników, fungicydy, herbicydy, insektycydy.

(111) **192497** (220) 2005 08 30 (210) 299461
 (151) 2007 07 30 (441) 2005 12 12
 (732) „ROZMUS” Spółka z o.o., Sosnowiec, PL.

(540)



(531) 24.15.1, 24.17.15, 26.1.1, 27.5.1
 (510), (511) **01** preparaty chemiczne do uszczelniania mikropęknięć i mikroporowatości odlewów żeliwnych i stalowych, **02** preparaty kompozytowe oraz szpachlówki na bazie żywic do powlekania i wypełniania wad powierzchniowych metali, farby podkładowe, antykorozyjne i impregnujące, farby i lakiery nawierzchniowe, **03** materiały ściernie, w tym kamienie ściernie, papier i płótno ściernie, **08** tarcze i ośki ściernie, w tym kamienie ściernie, ściernice diamentowe, **39** transport i magazynowanie towarów powierzonych.

(111) **192498** (220) 2005 09 05 (210) 299701
 (151) 2007 06 29 (441) 2005 12 12
 (732) Paź Mateusz, Poznań, PL.

(540) stereotheism
 (510), (511) **41** doradztwo zawodowe w zakresie edukacji, organizowanie, informacja i obsługa imprez rozrywkowych, edukacja, informacje o edukacji, studia filmowe, teatralne, kultura fizyczna, organizowanie imprez sportowych, informacja o imprezach sportowych, rozpowszechnianie i wypożyczanie nagrań filmowych, usługi w zakresie poprawiania kondycji fizycznej, organizowanie i obsługa kongresów i konferencji, wydawnictwa, montaż programów radiowych i telewizyjnych, parki rozrywki, organizowanie spektakli, usługi w zakresie tłumaczeń tekstów, informacje o wypoczynku, **42** projektowanie sprzętu komputerowego i oprogramowania, **43** usługi w zakresie zaopatrzenia w żywność i napoje.

(111) **192499** (220) 2005 09 12 (210) 299933
 (151) 2007 08 06 (441) 2005 12 27
 (732) Firma Handlowo Usługowo Produkcyjna „ABLER” Sp. z o.o., Toruń, PL.
 (540)



Kolor znaku: czarny, szary, biały

(531) 14.7.15, 27.5.1, 29.1.13
 (510), (511) **02** farby, pokosty, lakiery, zaprawy farbiarskie, żywice naturalne, środki zapobiegające korozji i zabezpieczające drewno, **06** metale nieszlachetne i ich stopy, drobne wyroby żelazne, **11** urządzenia do oświetlania, **14** metale szlachetne i ich stopy, wyroby z metali szlachetnych lub pokrywane nimi, **17** materiały uszczelniające, materiały izolacyjne, tworzywa w formie wyciśniętej stosowane do produkcji, **19** materiały budowlane niemetalowe, **20** meble, wyroby z drewna, **37** usługi budowlane, naprawy, **42** dekoratorstwo wnętrz.

(111) **192500** (220) 2005 09 29 (210) 300575
 (151) 2007 07 17 (441) 2006 01 09
 (732) „KASPRZAK” T. J. Kasprzak Spółka Jawna, Kraków, PL.
 (540)



Kolor znaku: czerwony, zielony, granatowy

(531) 27.5.1, 29.1.1, 29.1.3, 29.1.4
 (510), (511) **20** meble tapicerowane, meble i ich części z drewna, korka, trzciny, wikliny, tworzyw sztucznych i metalu, materace, lustra, **35** zgrupowanie na rzecz osób trzecich różnych towarów pozwalające nabywcy wygodnie je oglądać i kupować w sklepie meblowym.

(111) **192501** (220) 2000 09 12 (210) 223895
 (151) 2007 08 01
 (732) SOKOŁÓW Spółka Akcyjna, Sokołów Podlaski, PL.

(540)



Kolor znaku: czerwony, złoty, biały

(531) 5.1, 27.5, 29.1

(510), (511) **29** wyroby mięsno-wędliniarskie, wędzonki, wędliny, wędliny podrobowe i wyroby garmazeryjne mięsne.

(111) **192502** (220) 2002 09 10 (210) 254897
 (151) 2007 07 16 (441) 2003 03 24
 (732) OY VERMAN AB, Järvenpää, FI.
 (540)

Lactrase

Kolor znaku: ciemnoniebieski

(531) 27.5, 29.1

(510), (511) **05** preparaty farmaceutyczne, substancje dietetyczne dostosowane do medycznego stosowania.

(111) **192503** (220) 2003 02 19 (210) 261229
 (151) 2007 07 23 (441) 2003 08 25
 (732) ARKEMA INC., Philadelphia, US.
 (540) OPTICOAT
 (510), (511) **01** płynne chemikalia do celów przemysłowych stosowane do pokrywania szklanych butelek.

(111) **192504** (220) 2003 03 14 (210) 262215
 (151) 2007 05 18 (441) 2003 09 22
 (732) „ICE - MASTRY” Spółka Jawna, Ziębińska Maria i Ziębiński Stanisław, Czaniec, PL.
 (540)



(531) 19.3.25, 29.1.11

(510), (511) **30** lody, lody spożywcze, lody spożywcze w proszku, sorbety jako lody, torty lodowe, rolady lodowe, jogurt mrożony, ciasta mrożone, ciasta i wyroby cukiernicze, słodczyce, cukierki, środki wiążące do lodów spożywczych.

(111) **192505** (220) 2003 04 23 (210) 263938
 (151) 2007 08 01 (441) 2003 11 03
 (732) CADBURY WEDEL Spółka z ograniczoną odpowiedzialnością, Warszawa, PL.
 (540) P.S. WAFEL
 (510), (511) **30** czekolada, wyroby czekoladowe, słodczyce, wafle.

(111) **192506** (220) 2006 06 26 (210) 312440
 (151) 2007 07 17 (441) 2006 10 02
 (732) Zakłady Przemysłu Cukierniczego MIESZKO S.A., Warszawa, PL.
 (540) tutti frutti
 (510), (511) **30** kawa, kawa nienaturalna, herbata, kakao, ryż, tapioka, sago, mąka i produkty zbożowe, chleb, wyroby cukiernicze i słodczyce, lody, miód, melasa (syrupy), drożdże, proszek do pieczenia, sól, musztarda, ocet, sosy (przyprawy), przyprawy, lód.

(111) **192507** (220) 2006 09 25 (210) 315879
 (151) 2007 08 06 (441) 2007 01 08

(732) ZAKŁADY FARMACEUTYCZNE POLPHARMA S.A., Starogard Gdański, PL.

(540) QUETRAL

(510), (511) **05** produkty farmaceutyczne.

(111) **192508** (220) 2006 10 16 (210) 316762
 (151) 2007 07 23 (441) 2007 01 22
 (732) „JACKY AUTO SPORT” Spółka z o.o., Wrocław, PL.
 (540)



Kolor znaku: srebrny

(531) 18.1.21, 26.1.1, 29.1.6

(510), (511) **12** części samochodowe, akcesoria samochodowe: nakładki na pasy bezpieczeństwa, nakładki na pedały, błotochrony, pokrowce na pojazdy, kołpaki samochodowe, felgi, osłony przeciwsłoneczne do samochodów, pokrowce na siedzenia i na zagłówki do siedzeń samochodowych, pokrowce na kierownice.

(111) **192509** (220) 2006 10 16 (210) 316763
 (151) 2007 07 23 (441) 2007 01 22
 (732) „JACKY AUTO SPORT” Spółka z o.o., Wrocław, PL.
 (540)



Kolor znaku: czarny, srebrny

(531) 18.1.21, 26.1.1, 29.1.6

(510), (511) **12** części samochodowe, akcesoria samochodowe: nakładki na pasy bezpieczeństwa, nakładki na pedały, błotochrony, pokrowce na pojazdy, kołpaki samochodowe, felgi, osłony przeciwsłoneczne do samochodów, pokrowce na siedzenia i na zagłówki do siedzeń samochodowych, pokrowce na kierownice.

(111) **192510** (220) 2006 10 16 (210) 316764
 (151) 2007 07 23 (441) 2007 01 22
 (732) „JACKY AUTO SPORT” Spółka z o.o., Wrocław, PL.
 (540)



Kolor znaku: srebrny, czerwony

(531) 18.1.21, 26.1.1, 29.1.12

(510), (511) **12** części samochodowe, akcesoria samochodowe: nakładki na pasy bezpieczeństwa, nakładki na pedały, błotochrony, pokrowce na pojazdy, kołpaki samochodowe, felgi, osłony przeciwsłoneczne do samochodów, pokrowce na siedzenia i na zagłówki do siedzeń samochodowych, pokrowce na kierownice.

(111) **192511** (220) 2004 02 02 (210) 275717
 (151) 2007 06 27 (441) 2004 05 04

(732) GASTROMETAL Barbara Staszczuk-Olszewska, Śmigiel, PL.

(540) GASTROMETAL

(510), (511) **06** stoły metalowe, stoliki metalowe, szafy metalowe, szafki metalowe, taborety metalowe, kosze metalowe, stoły metalowe i szafki metalowe ze zlewami, zlewozmywakami metalowymi, nadstawki metalowe, podstawy metalowe, półki metalowe, regały metalowe, blaty stołów metalowe, zlewozmywaki metalowe, umywalki metalowe, okapy metalowe, oczekacze metalowe, baseny metalowe, wózki metalowe, pojemniki metalowe, stojaki metalowe, wieszaki metalowe, kozetki metalowe, parawany metalowe, ramki do kart gorączkowych metalowe, pojemniki do szczotek metalowe, pojemniki do płynów metalowe, opakowania blaszane, konstrukcje w budownictwie metalowe, zbiorniki metalowe, dozowniki metalowe, wiadra metalowe, drzwi metalowe, futryny metalowe, bramy metalowe, ogrodzenia metalowe, rynny metalowe, kominy metalowe, podłogi metalowe, boazerie metalowe, stopnie schodów metalowe, ich obudowy metalowe, szyldy metalowe, tabliczki metalowe, okucia ozdobne metalowe, rolety zewnętrzne metalowe, żaluzje metalowe, osprzęt do mebli metalowy, kabiny metalowe do malowania natryskowego, kształtowniki metalowe, okładziny ścian działowych metalowe, okładziny sufitów powieszanych metalowe, **10** baseny sanitarne oraz dla celów leczniczych, meble specjalne do celów medycznych, nosze, stoły operacyjne, **11** kolektory słoneczne, komory chłodnicze, pojemniki i szafy chłodnicze, wyciągi wentylacyjne, wanny łazienkowe.

(111) **192512** (220) 2004 02 10 (210) 276124

(151) 2007 06 01 (441) 2004 05 17

(732) Fabryka Mebli „BODZIO” Bogdan Szewczyk, Goszcz, PL.

(540)

KAROLA

Kolor znaku: czerwony

(531) 27.5.1, 29.1.1

(510), (511) **20** meble, regały meblowe wielofunkcyjne zawierające szafy, kredens, barek, biblioteczkę, szafkę na sprzęt audio i video, regały biblieczne, biurka, blaty stołów, drzwi do mebli, etażerki, gabloty meblowe, kanapy, listwy meblowe, komody, krzesła, kwietniki meblowe, leżaki, lustra, łóżka meblowe i szpitalne, meble szkolne i meble biurowe, meblościanki, półki meblowe, ramy do obrazów, szafy na odzież i bieliznę, szafki z przegródkami, sofy, stoły meblowe, toaletki meblowe, wieszaki na ubrania, trumny, poduszki, wałki tapicerskie, zagłówki, materace do łóżek, śpiwory kempingowe.

(111) **192513** (220) 2004 04 01 (210) 278669

(151) 2007 08 08 (441) 2004 07 12

(732) PRZEDSIĘBIORSTWO ROLNE WAPLEWO STANISŁAW KOZDRYK, Waplewo, PL.

(540)

KOZDRYK
PRZEDSIĘBIORSTWO ROLNE WAPLEWO

Kolor znaku: zielony, żółty

(531) 1.3.1, 27.5.1, 29.1.12

(510), (511) **01** podłoże do uprawy pieczarek, **29** pieczarki przetworzone, **31** pieczarki świeże.

(111) **192514** (220) 2004 04 09 (210) 279095

(151) 2007 08 07 (441) 2004 07 12

(732) E plus M Sp. z o.o., Stara Iwiczna, PL.

(540)

C N I K A
C A S U A L

Kolor znaku: biały, różowy

(531) 27.5.1, 29.1.12

(510), (511) **25** odzież, odzież ze skóry, obuwie, nakrycia głowy, bielizna, wyroby pończosznice, rajstopy.

(111) **192515** (220) 2004 04 22 (210) 279672

(151) 2007 07 10 (441) 2004 07 26

(732) BIOGEN IDEC MA INC., Cambridge, US.

(540) BIOGEN IDEC

(510), (511) **05** preparaty farmaceutyczne do zapobiegania, diagnozowania i leczenia raka, preparaty farmaceutyczne do zapobiegania, diagnozowania i leczenia zaburzeń neurologicznych, preparaty farmaceutyczne do zapobiegania, diagnozowania i leczenia zaburzeń sercowo-naczyniowych, preparaty farmaceutyczne do zapobiegania, diagnozowania i leczenia chorób zapalnych, preparaty farmaceutyczne do zapobiegania, diagnozowania i leczenia zaburzeń immunoregulacyjnych, preparaty farmaceutyczne do zapobiegania, diagnozowania i leczenia infekcji wirusowych, preparaty farmaceutyczne do zapobiegania, diagnozowania i leczenia zaburzeń żołądkowo-jelitowych, **10** aparaty i instrumenty medyczne, **16** drukowane materiały promocyjne i edukacyjne z dziedziny ochrony zdrowia, zestawy instruktażowe dla pacjentów oraz instrukcje z dziedziny ochrony zdrowia, **35** udzielanie pomocy pacjentom w uzyskiwaniu od ubezpieczycieli zwrotu kosztów opieki zdrowotnej, **36** dostarczenie subwencji w celu polepszenia jakości życia pacjentów i ich rodzin, dostarczanie subwencji dla wspierania spotkań i warsztatów szkoleniowych naukowych, medycznych i biznesowych, dostarczanie subwencji dla wspierania edukacji społeczeństwa o dziedzinie zagadnień medycznych, **41** usługi edukacyjne, w tym szkolenia i instruktaż dotyczący specjalistycznych metod podawania środków medycznych, prowadzenie seminariów na temat ochrony zdrowia, **42** badanie i konsultacje z dziedziny biotechnologii, **44** usługi w dziedzinie ochrony zdrowia, w tym dostarczanie informacji o ochronie zdrowia osobom fizycznym pod bezpłatnym numerem telefonu, monitorowanie i doradztwo w dziedzinie stosowania się pacjentów do procedur leczenia środkami medycznymi.

(111) **192516** (220) 2004 04 29 (210) 280033

(151) 2007 06 05 (441) 2004 08 09

(732) AUDIOMEGA Dżyzław Mrówka, Miedniewice, PL.

(540)

AUDIOMEGA

Kolor znaku: jasnożółty, czarny

(531) 27.5.1, 29.1.12

(510), (511) **09** głośniki, szafki na głośniki, tuby na głośniki, głośniki tubowe, wzmacniacze dźwięku.

(111) **192517** (220) 2004 06 18 (210) 282137

(151) 2007 05 15 (441) 2004 09 20

(732) TEXTON Sp. z o.o., Zgierz, PL.

(540)

TEXTON

(531) 26.4.2, 26.11.1, 27.1.1, 27.5.1

(510), (511) **17** tworzywa sztuczne półprzetworzone, włókniny do celów izolacyjnych, ocieplające i izolujące nakrycia w rolnictwie, ogrodnictwie i warzywnictwie, **24** włókniny, przędziny, filce, **42** usługi projektowania maszyn, urządzeń oraz procesów technologicznych w dziedzinie włókiennictwa.

(111) **192518** (220) 2004 07 05 (210) 282754

(151) 2007 06 25 (441) 2004 10 18

(732) CONG TY TNHH ACECOOK VIETNAM, Thanh pho Ho Chi Minh, VN.

(540)



(531) 2.5.2, 2.5.5, 26.1.2, 27.5.1

(510), (511) **30** makarony spożywcze, makarony błyskawiczne.(111) **192519** (220) 2004 08 06 (210) 284121

(151) 2007 05 17 (441) 2004 11 15

(732) VERSO Marketing & Dystrybucja Radosław Plutecki, Warszawa, PL.

(540) VERSO

(510), (511) **35** fotokopiowanie, obróbka tekstów, pomoc w prowadzeniu działalności gospodarczej, powielanie dokumentów, wypożyczanie fotokopiarek, wypożyczanie maszyn i urządzeń dla biur, usługi maszynopisania, telefoniczne udzielanie informacji dla nieobecnych abonentów, **38** usługi poczty elektronicznej, usługi telefoniczne, nadawanie i odbiór faxów, informacja telekomunikacyjna, obsługa telekonferencji, łączność telefoniczna, przesyłanie informacji, przesyłanie telekopii, przesyłanie informacji tekstowej i obrazowej przy pomocy komputera, **40** laminowanie, drukarnie, wywoływanie filmów fotograficznych, introligatorstwo, skład fotograficzny, kopiowanie zdjęć.

(111) **192520** (220) 2004 10 04 (210) 286149

(151) 2007 05 11 (441) 2005 01 10

(732) AN.KA Dystrybucja Sp. z o.o., Warszawa, PL.

(540) EL TORETE

(510), (511) **32** napoje bezalkoholowe, napoje niskoalkoholowe: piwo, ale, porter, **33** napoje niskoalkoholowe: wino, likiery, napoje destylowane, brandy, winiak, wyroby spirytusowe.

(111) **192521** (220) 2004 11 08 (210) 287451

(151) 2007 08 08 (441) 2005 02 21

(732) Zakład Cukierniczy „MAJA” Jaromir Talar, Trzcinica, PL.

(540)



**Zakład
Cukierniczy
Maja**

Kolor znaku: czerwony, żółty

(531) 26.5.1, 26.5.3, 27.5.1, 29.1.2

(510), (511) **30** wyroby cukiernicze i piekarnicze, biszkopty, bułki słodkie, bułki, chleb, ciasta, lukrecja, czekolada, kit pszczeli, lody spożywcze, marcepan, miód, pieczywo imbirowe, puddingi, słodczyce, **35** prowadzenie sklepu z pieczywem, ciastami, wyrobami cukierniczymi, półcukierniczymi i piekarniczymi oraz miodami, **43** usługi restauracji, kafeterii, kawiarni, barów szybkiej obsługi.

(111) **192522** (220) 2004 11 21 (210) 287900

(151) 2007 06 05 (441) 2005 02 21

(732) AUTO CENTRUM GOLEMO Spółka Jawna, Kraków, PL.

(540)



Kolor znaku: srebrny

(531) 18.1.7, 27.5.1, 29.1.6

(510), (511) **35** pośrednictwo handlowo - usługowe, reprezentowanie interesów handlowych podmiotów zagranicznych w kraju, zgrupowanie na rzecz osób trzecich towarów pozwalające nabywcy swobodnie je oglądać i kupować w sklepie, komisie lub hurtowni z artykułami branży: spożywczej, przemysłowej, w tym samochodami, częściami zamiennymi, akcesoriami, paliwami, usługi reklamowe, **36** pośrednictwo i doradztwo finansowe, pośrednictwo ubezpieczeniowe, pośrednictwo w obrocie nieruchomościami, zarządzanie nieruchomościami, usługi developerskie finansowe, **37** wznoszenie obiektów budowlanych wszelkiego typu i ich całkowite wykańczanie, usługi serwisowe, obsługa techniczna i kontrola pojazdów mechanicznych, usługi developerskie budowlane, **39** usługi transportowe, wypożyczanie samochodów, usługi turystyczne z wyjątkiem zakwaterowania i jego rezerwacji, **41** usługi w zakresie sportu, rekreacji i kultury, prowadzenie szkoły nauki jazdy, usługi wydawnicze, **43** motele, hotele, restauracje.

(111) **192523** (220) 2004 11 26 (210) 288112

(151) 2007 07 17 (441) 2005 03 07

(732) GETIN HOLDING S.A., Wrocław, PL.

(540) getin

(510), (511) **09** komputery, urządzenia peryferyjne do komputerów, w tym drukarki komputerowe, myszy, monitory, skanery, urządzenia do transmisji danych, komputerowe nośniki danych, pamięci komputerowe, urządzenia do transmisji i przetwarzania informacji, czytniki, czytniki kodów kreskowych, programy komputerowe, programy komputerowe systemu operacyjnego, dane na nośnikach magnetycznych i optycznych, dyski magnetyczne, optyczne, dyski audio-video, dyski kompaktowe, dyskiety, urządzenia do interkomunikacji, telekopiarki oraz elektroniczne urządzenia biurowe, **35** specjalistyczne doradztwo i konsulting, pomoc i usługi w zakresie organizacji i zarządzania działalnością gospodarczą, przedsiębiorstwami i przedsiębiorcami, profesjonalne zarządzanie działalnością artystyczną, badania i poszukiwania w dziedzinie działalności gospodarczej, ekspertyzy w dziedzinie działalności gospodarczej, ekspertyzy opłacalności, usługi doradztwa handlowego, usługi zarządzania i pomocy w zarządzaniu przedsiębiorstwami handlowymi lub przemysłowymi, usługi związane z przenoszeniem przedsiębiorstw, usługi pozyskiwania, opracowywania i udostępniania informacji o działalności gospodarczej, usługi agencji informacji handlowej, usługi w zakresie specjalistycznego doradztwa handlowego, opracowywanie informacji statycznych i statystyk, usługi badania rynku i opinii publicznej, wykonywanie analiz rynkowych, usługi w zakresie wyceny działalności handlowej i przygotowywania analiz kosztów i prognoz ekonomicznych, usługi wyceny, sporządzanie wyciągów z kont, organizowanie i specjalistyczna obsługa aukcji publicznych, usługi księgowo i audytorskie, przygotowywanie zeznań podatkowych, prowadzenie ksiąg, przygotowywanie list płac, weryfikacja rachunków, usługi pośrednictwa handlowego, pośrednictwo w zawieraniu transakcji handlowych, usługi agencji importowo-eksportowych, usługi agencji handlowych, usługi zaopatrzenia osób trzecich [zakupy produktów usług dla innych przedsiębiorstw], usługi internetowe, usługi pozyskiwania i systematyzacji danych do komputerowych baz danych, usługi komputerowego zarządzania plikami, wyszukiwanie informacji w bazach i plikach komputerowych, usługi sortowania, systematyzacji i kompilacji danych w plikach komputerowych, zarządzanie zbiorami informatycznymi, zarządzanie zbiorami danych w systemach komputerowych, przetwarzanie informacji statystycznych, usługi w zakresie obsługi programów lojalnościowych i programów promocyjnych świadczonych na rzecz osób trzecich, promocja sprzedaży towarów i usług świadczona na rzecz osób trzecich, usługi agencji reklamowych z wykorzystaniem wszelkich metod słownych, dźwiękowych, wizualnych, audiowizualnych i multimedialnych, doradztwo i konsulting w zakresie doboru metod i technik reklamowania, dystrybucja materiałów reklamowych, uaktualnianie, rozpowszechnianie materiałów, ogłoszeń i ofert reklamowych, usługi reklamowania za pośrednictwem sieci komputerowych, produkcja reklam radiowych, telewizyjnych, wypożyczanie i uaktualnianie materia-

łów reklamowych, wynajmowanie miejsc na reklamy, powierzchnie reklamowych i czasu reklamowego w środkach przekazu, publikowanie tekstów reklamowych, usługi w zakresie reklamy korespondencyjnej, organizowanie targów i wystaw w celach handlowych lub reklamowych, usługi w zakresie pośrednictwa pracy, rekrutacji i dobór personelu za pomocą metod psychotechnicznych, doradztwo w zakresie zarządzania personalnego i kadrowego, usługi biurowe, powielanie i fotokopowanie dokumentów, archiwizacja dokumentów metodami elektronicznymi i tradycyjnymi, doradztwo i konsulting w zakresie archiwizacji dokumentów, obróbka tekstów, usługi sekretarskie, **36** usługi bankowe i kas oszczędnościowych prowadzone w systemie tradycyjnym i z dostępem bezpośrednim, usługi w zakresie elektronicznego transferu kapitału, transakcji finansowych, rozliczenia transakcji finansowych, operacji finansowych i walutowych, usługi zarządzania finansami, usługi w zakresie wymiany pieniędzy i walut, usługi w zakresie gromadzenia i systematyzowania i udostępniania informacji bankowej, weryfikacja czeków, obsługa kart debetowych i kredytowych, usługi kredytowania i w zakresie sprzedaży na raty, usługi agencji kredytowych, usługi w zakresie udzielania gwarancji finansowych, udzielanie i finansowanie pożyczek, emisja bonów wartościowych, usługi związane z obrotem papierami wartościowymi, emisja kart kredytowych, usługi w zakresie depozytów przedmiotów wartościowych i depozytów sejfowych, usługi powiernicze, usługi wyceny przedmiotów wartościowych w tym numizmatów, dzieł sztuki, antyków i biżuterii, usługi finansowe, usługi w zakresie doradztwa, koordynacji i nadzoru w sprawach finansowych, analizy finansowe, ekspertyzy dla celów fiskalnych, ekspertyzy i wyceny dla celów podatkowych, szacowanie wartości dla celów fiskalnych, weryfikacja czeków, usługi rozrachunkowe, informacja finansowa, usługi wyceny finansowej ubezpieczeń, banków i nieruchomości, usługi w zakresie zarządzania majątkiem, tworzenie reprezentowanie i zarządzanie funduszami inwestycyjnymi i finansowymi, pośrednictwo, doradztwo i obsługa dokonywania inwestycji kapitałowych na rynkach krajowych i zagranicznych, usługi funduszy finansowych, obsługa finansowa towarzystw, funduszy inwestycyjnych i funduszy emerytalnych, usługi w zakresie lokaty, tworzenia kapitału, usługi w zakresie inwestycji kapitałowych, pośrednictwo w dokonywaniu inwestycji kapitałowych, usługi wyceny dóbr inwestora dla spółek akcyjnych i z ograniczoną odpowiedzialnością, usługi w zakresie tworzenia kapitału i nakładów kapitałowych, organizowanie funduszy na cele dobroczynne, sponsorowanie finansowe, przeprowadzanie operacji finansowych na zlecenie osób trzecich, usługi operacji finansowych związanych z likwidacją przedsiębiorstw, usługi agencji pośrednictwa w handlu nieruchomościami, usługi kupna i sprzedaży nieruchomości, agencje mieszkaniowe, usługi wynajmu mieszkań, pomieszczeń biurowych i budynków, usługi w zakresie dzierżawy majątku nieruchomego, usługi sporządzania umów najmu, usługi szacowania i wyceny majątku nieruchomego, wyceny nieruchomości do celów sprzedaży, zastawu, ubezpieczenia, dzierżawy lub celów fiskalnych, usługi w zakresie administrowania i zarządzania nieruchomościami, usługi w zakresie zarządzania majątkiem nieruchomym, usługi i pośrednictwo ubezpieczeniowe w pełnym zakresie ryzyka, doradztwo w sprawach ubezpieczenia, informacje o ubezpieczeniach, doradztwo i informacja w zakresie oceny wyboru przez osoby fizyczne i podmioty gospodarcze optymalnych form inwestowania i zaciągania kredytów, usługi agencji celnych, usługi biur maklerskich: maklerstwo i pośrednictwo giełdowe, usługi brokerskie, notowania giełdowe, agencje ściągania wierzytelności i czynszów, wynajmowanie pomieszczeń dla instalacji serwerów komputerowych, pomoc w zarządzaniu towarzystwami, funduszami inwestycyjnymi i funduszami emerytalnymi, usługi leasingowe, leasing i wynajem maszyn i urządzeń dla biur, **37** usługi instalowania, konserwacji oraz naprawy maszyn i urządzeń biurowych, obsługa i naprawy środków lokomocji i transportu, instalowanie i naprawa urządzeń elektrycznych konserwacja i naprawy sejfów i skarbów, instalacja, konserwacja i naprawy maszyn, instalowanie komputerów, sieci komputerowych, urządzeń peryferyjnych, urządzeń do transmisji danych i programów komputerowych, konserwacja i naprawy komputerów, czyszczenie budynków od wewnątrz i od zewnątrz, wypożyczanie maszyn do czyszczenia, usługi budowlane i nadzoru budowlanego, izolowanie i uszczelnianie budynków, informacja budowlana, wynajem maszyn budowlanych i do robót drogowych i terenowych, instalowanie i naprawa alarmów przeciw włamaniom, **38** usługi agencji informacyjnych i prasowych, usługi przesyłania informacji, przesyłanie informacji tekstowej, obrazowej, dźwiękowej i skompilowanej w formie zapisu elektronicznego oraz udostępnianie łączności do przesyłania takiej informacji poprzez terminale komputerowe, sieci światłowodów, telefony, telegrafy, telexy, telefaksy, radio, telewizję oraz urządzenia sa-

telitarne, udostępnianie łączności i przekazu informacji tekstowej, dźwiękowej i obrazowej poprzez terminale komputerowe, oraz poprzez sieć światłowodów, udostępnianie połączenia ze światową siecią komputerową za pośrednictwem telekomunikacji, wypożyczanie aparatury do przesyłania informacji, usługi rozpowszechniania ogłoszeń elektronicznych, usługi przydzielania dostępu i obsługa poczty elektronicznej i skrzynek mailowych, obsługa telekonferencji, przesyłanie telekopii, wypożyczanie modemów, wypożyczanie urządzeń telekomunikacyjnych i do przesyłania informacji, usługi w zakresie łączności telefonicznej, **39** usługi w zakresie dystrybucji paczek, przesyłek, towarów, usługi magazynowania, transport przesyłek wartościowych, usługi transportowe i przewozy ludzi, usługi pilotażu, przetwarzanie i udostępnianie informacji o wolnych powierzchniach magazynowych, magazynowanie elektronicznych nośników danych i elektroniczne magazynowanie dokumentów, wynajmowanie miejsc na parkingi, usługi związane z parkowaniem samochodów, wynajmowanie powierzchni na salony samochodowe, wynajmowanie garaży, wynajmowanie miejsc parkingowych, wynajmowanie środków transportu osobowego i towarowego, w tym: samochodów, autobusów, innych pojazdów, samolotów i statków, pośrednictwo w zawieraniu transakcji na transport i przewóz, maklerstwo transportowe, **40** usługi drukowania tekstów i rysunków, litografia, offset, sitodruk, kompletowanie materiałów na zamówienie, usługi składu poligraficznego do drukowania różnymi technikami, **41** usługi w zakresie edukacji, kształcenie praktyczne, organizowanie pokazów edukacyjnych, organizowanie konkursów edukacyjnych lub rozrywkowych, organizowanie wystaw z dziedziny kultury lub edukacji, organizowanie i obsługa prowadzenie zjazdów, sympozjów, seminariów, organizowanie i prowadzenie pracowni specjalistycznych, usługi w zakresie informacji o edukacji, obsługa publikacji elektronicznych on-line, organizowanie przyjęć, publikacja elektroniczna on-line książek i periodyków, publikowanie książek i publikowanie tekstów innych niż teksty reklamowe, usługi doradztwa zawodowego w zakresie edukacji lub kształcenia, obrazy cyfrowe, organizowanie gier i loterii pieniężnych, **42** usługi informatyczne w zakresie zarządzania przedsiębiorstwami na zasadzie outsourcingu, usługi arbitrażowe, doradztwo w zakresie własności intelektualnej, usługi licencjonowania własności intelektualnej, doradztwo w sprawach zarządzania własnością intelektualną, usługi zarządzania prawami autorskimi, usługi prawnicze i badania prawne, usługi związane z bezpieczeństwem własności intelektualnej, zarządzanie prawami autorskimi, prace badawczo-rozwojowe, analizy systemów komputerowych, doradztwo w sprawach sprzętu komputerowego, projektowania oprogramowania i systemów informacyjnych, odzyskiwanie danych komputerowych, odtwarzanie komputerowych baz danych, analizy, aktualizacja oprogramowania komputerowego, konserwacja oprogramowania komputerowego, powielanie oprogramowania komputerowego, projektowanie systemów komputerowych i oprogramowania komputerowego, instalowanie, konserwacja, projektowanie, powielanie oprogramowania komputerowego, projektowanie systemów komputerowych, wypożyczanie oprogramowania komputerowego, konwersja danych lub dokumentów na formę elektroniczną, konwersja danych przez programy komputerowe, wypożyczanie komputerów, instalacji komputerowych oraz wszelkiego sprzętu do systematyki i przetwarzania danych, udostępnianie komputerowych baz danych, udostępnianie czasu dostępu do komputerów w celu przetwarzania danych, administrowanie stronami komputerowymi, tworzenie i utrzymywanie stron internetowych dla osób trzecich, administrowanie stronami internetowymi, usługi pomiaru gruntów, usługi testowania materiałów, usługi projektowania budynków i doradztwa budowlanego, usługi kontroli jakości, **43** usługi domów turystycznych, wynajmowanie mieszkań na pobyt czasowy, wynajmowanie sal na posiedzenia, **45** doradztwo w sprawach bezpieczeństwa, agencje detektywistyczne, usługi w zakresie ochrony cywilnej, usługi doradztwa w sprawach ochrony osób i mienia, usługi eskorty i nadzoru nocnego, usługi monitoringu systemów bezpieczeństwa i antywłamaniowych, usługi agencji ochrony nocnej.

(111) **192524** (220) 2004 12 03 (210) 288402
 (151) 2007 07 25 (441) 2005 03 07
 (732) Cadbury Ireland Limited, Dublin, IE.
 (540) HALLS FREE YOUR THROAT
 (510), (511) **05** słodczyce i wyroby cukiernicze do celów medycznych,
30 słodczyce i wyroby cukiernicze nie do celów medycznych.

(111) **192525** (220) 2004 12 20 (210) 289043
 (151) 2007 08 01 (441) 2005 04 04
 (732) „KULEJEWSKI” Włodzimierz Kulejewski, Częstochowa, PL.

(540)



Kolor znaku: pomarańczowy, jasnopomarańczowy

(531) 26.2.1, 27.1.1, 27.5.1, 29.1.12

(510), (511) **35** usługi doradztwa handlowego, usługi handlowe, doradztwo w zakresie organizowania i kierowania działalnością gospodarczą, usługi reklamowe, reklamy radiowe, reklamy telewizyjne, reklamy prasowe, organizowanie targów reklamowych i handlowych, organizacja, sterowanie strukturami centrów handlowych, **36** usługi finansowe, zarządzanie finansami, udzielanie pożyczek i kredytów, pośrednictwo w handlu nieruchomościami, dzierżawa nieruchomości, kupno i sprzedaż nieruchomości, wycena nieruchomości, zarządzanie nieruchomościami, wynajem nieruchomości w celach handlowych, usługowych, gastronomicznych, administrowanie nieruchomościami, **37** usługi związane z wypożyczeniem narzędzi i sprzętu budowlanego, usługi budowlane.

(111) **192526** (220) 2005 01 05 (210) 289598
 (151) 2007 08 03 (441) 2005 04 18
 (732) Sara Lee/DE N.V., Utrecht, NL.
 (540)



Kolor znaku: żółty i odcienie, biały i odcienie, czerwony, brązowy i odcienie, granatowy i odcienie

(531) 2.3.1, 5.7.1, 11.1.1, 11.3.1, 11.3.4, 27.5.1, 29.1.15

(510), (511) **30** kawa, także w opakowaniach filtrujących, napoje na bazie kawy, ekstrakty kawy, kawa instant, substytuty kawy, mieszanki kawy i substytutów kawy.

(111) **192527** (220) 2005 01 05 (210) 289599
 (151) 2007 08 03 (441) 2005 04 18
 (732) Sara Lee/DE N.V., Utrecht, NL.
 (540)



Kolor znaku: żółty i odcienie, biały i odcienie, czerwony, brązowy i odcienie, bordowy i odcienie

(531) 2.3.1, 5.7.1, 11.1.1, 11.3.1, 11.3.4, 27.5.1, 29.1.15

(510), (511) **30** kawa, także w opakowaniach filtrujących, napoje na bazie kawy, ekstrakty kawy, kawa instant, substytuty kawy, mieszanki kawy i substytutów kawy.

(111) **192528** (220) 2005 01 17 (210) 289999
 (151) 2007 08 08 (441) 2005 05 02
 (732) AC PRIM Sp. z o.o., Warszawa, PL.
 (540)



Kolor znaku: niebieski, zielony

(531) 24.15.1, 27.5.1, 29.1.12

(510), (511) **07** generatory prądu, prądnice prądu stałego, pompy do instalacji grzewczych, pompy jako części maszyn lub silników, pompy jako maszyny, wymienniki ciepła jako części maszyn, turbiny inne niż do pojazdów lądowych, silniki elektryczne inne niż do pojazdów lądowych, regulatory jako części maszyn, regulatory prędkości obrotów do maszyn i silników, generatory elektryczności, **09** przemienniki, inwerty elektryczności, prostowniki prądu, ogniwa elektryczne, ogniwa fotoelektryczne, ogniwa galwaniczne, baterie słoneczne, **37** montaż i naprawy instalacji grzewczych, instalowanie i naprawa urządzeń elektrycznych, instalowanie i naprawy urządzeń do nawadniania, instalacja, konserwacja i naprawy maszyn, budownictwo, instalowanie i naprawy pieców, budownictwo przemysłowe, montaż rusztowań, wiercenie studni.

(111) **192529** (220) 2005 01 19 (210) 290088
 (151) 2007 05 29 (441) 2005 05 02
 (732) Zakłady Tłuszczowe „KRUSZWICA” Spółka Akcyjna, Kruszwica, PL.
 (540) GOLDI
 (510), (511) **29** oleje i tłuszcze jadalne, margaryny.

(111) **192530** (220) 2005 01 20 (210) 290104
 (151) 2007 06 28 (441) 2005 05 02
 (732) „EFAR” E. Idkowiak, W. Narożny, E. Pukacka-Mruk Spółka Jawna, Poznań, PL.
 (540)

E F A R

(531) 27.5.1

(510), (511) **06** armatura metalowa do instalacji gazowej, armatura metalowa do instalacji parowej, armatura metalowa do instalacji wodnej, krany metalowe, zasuwki metalowe, zawory metalowe, wyroby z metali nieszlachetnych i ich stopów, **11** armatura do instalacji gazowej, armatura do instalacji parowej, armatura do instalacji wodnej, części do zaworów do cieczy, części do zaworów do gazu, części do zaworów do pary, grzejniki, osprzęt do instalacji grzewczej, osprzęt do instalacji sanitarnych, przewody gazowe, przewody do instalacji parowej i wodnej, zawory do cieczy, zawory do gazu, zawory do pary, **19** przewody ciśnieniowe niemetalowe, przewody niemetalowe gazowe, **20** instalacje z tworzyw sztucznych, krany niemetalowe, osprzęt do instalacji z tworzyw sztucznych, zasuwki niemetalowe, zasuwki z tworzyw sztucznych, **35** sprzedaż materiałów budowlanych, sprzedaż artykułów instalacyjnych, sprzedaż wyposażenia sanitarnego, **37** usługi budowlane, **39** usługi transportu samochodowego, **40** obróbka materiałów, surowców i elementów przetworzonych.

(111) **192531** (220) 2005 03 25 (210) 292952
 (151) 2007 05 18 (441) 2005 06 27
 (732) „STUDIO LUZ” SALON FRYZJERSKI Michalska Emilia, Gryfino, PL.
 (540) studio luz

(510), (511) **35** zgrupowanie na rzecz osób trzecich różnych towarów pozwalających nabywcy wygodnie je oglądać i kupować w hurtowniach, sklepach i punktach sprzedaży z następującymi towarami takimi jak: kosmetyki, zestawy kosmetyczne, kremy kosmetyczne, preparaty

kosmetyczne do opalania, maseczki kosmetyczne, preparaty do makijażu, preparaty do demakijażu, preparaty do pielęgnacji skóry, preparaty do depilacji, depilatory, płyny do pielęgnacji włosów, farby do włosów, perfumy, woda utleniona do celów kosmetycznych, przybory toaletowe, produkty toaletowe, szampony, lakiery do paznokci, sztuczne paznokcie, wyposażenie salonów kosmetycznych, fryzjerskich, solariumów, urządzenia i przybory kosmetyczne, **44** salony fryzjerskie, salony kosmetyczne, usługi manicure i pedicure, sauna, masaż, solaria, fizykoterapia.

(111) **192532** (220) 2005 04 04 (210) 293261
 (151) 2007 07 26 (441) 2005 07 11
 (732) OL-FLORA Sp. z o.o., Wójtowo, PL.
 (540)



Kolor znaku: żółty, zielony, ciemnozielony

(531) 5.5.19, 5.5.20, 29.1.12
 (510), (511) **35** usługi sklepów ogrodniczych, **43** usługi barowe, **44** projektowanie ogrodów.

(111) **192533** (220) 2005 04 11 (210) 293536
 (151) 2007 05 07 (441) 2005 07 25
 (732) INTER-GLOBAL Spółka z o.o., Stary Staw, PL.
 (540) TURBO
 (510), (511) **03** środki do polerowania i konserwowania karoserii samochodowych.

(111) **192534** (220) 2005 04 18 (210) 293869
 (151) 2007 07 13 (441) 2005 07 25
 (732) FINANCE SERVICE S.C. Robert Kalfas, Magdalena Szerszeń, Bielsko-Biała, PL.
 (540)



Kolor znaku: bordowy

(531) 27.5.1, 29.1.1
 (510), (511) **36** usługi finansowe.

(111) **192535** (220) 2005 04 18 (210) 293881
 (151) 2007 05 21 (441) 2005 07 25
 (732) Akademickie Centrum Informacyjne Krzysztof Kędzierski sp.j., Poznań, PL.
 (540)



Kolor znaku: niebieski

(531) 2.9.14, 26.1.1, 27.5.1, 29.1.4
 (510), (511) **41** usługi edukacyjne, kształcenie, kursy na wszystkich poziomach nauczania, informacja o edukacji, świadczenie usług naukowo-dydaktycznych, kształcenie studentów.

(111) **192536** (220) 2005 05 19 (210) 295307
 (151) 2007 05 29 (441) 2005 08 22
 (732) GlaxoSmithKline Biologicals S.A., Rixensart, BE.
 (540) CAVARIX
 (510), (511) **05** szczepionki dla ludzi.

(111) **192537** (220) 2005 05 20 (210) 295339
 (151) 2007 06 28 (441) 2005 08 22
 (732) Pizzeria COLORATA Piotr Krzyżak, Bielsko-Biała, PL.

(540)



Kolor znaku: fioletowy, żółty, zielony, czerwony, błękitny, niebieski

(531) 27.5.1, 29.1.15
 (510), (511) **29** sałatki warzywne, owocowe, **30** pizze, **43** przygotowanie dań (żywność i napoje) na zamówienie oraz ich dostawa.

(111) **192538** (220) 2005 05 23 (210) 295427
 (151) 2007 05 11 (441) 2005 09 05
 (732) IQS and QUANT GROUP Spółka z o.o., Warszawa, PL.
 (540) ClashGroup

(510), (511) **35** badania: rynku, socjologiczne, marketingowe, doradztwo w zakresie: organizowania i kierowania działalnością gospodarczą, prowadzenia działalności gospodarczej, zarządzania kadrowego, reklamy, negocjacji, marketingu, badań rynkowych i socjologicznych oraz doradztwo handlowe, **41** nauczanie w zakresie działalności gospodarczej, szkolenia w zakresie badań rynkowych i socjologicznych, reklamy, marketingu, zarządzania działalnością gospodarczą, prowadzenia działalności gospodarczej, prowadzenia negocjacji, zarządzania kadrowego, finansów, oprogramowania komputerów, **42** projektowanie oprogramowania komputerowego, doradztwo w zakresie oprogramowania komputerów oraz zawodowe (nie dotyczące działalności gospodarczej).

(111) **192539** (220) 2005 05 24 (210) 295464
 (151) 2007 05 16 (441) 2005 09 05
 (732) Beata Marciniak, Łódź, PL.
 (540)

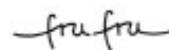

(531) 27.5.1

(510), (511) **16** etykiety nie z materiałów tekstylnych, torby do pakowania z papieru lub z tworzyw sztucznych, **25** odzież, nakrycia głowy, obuwie, wyroby pończosnicze, bielizna osobista, kostiumy plażowe i kostiumy kąpielowe, paski do odzieży, **26** wszywkki z materiałów włókienniczych, sztuczne kwiaty.

(111) **192540** (220) 2005 05 24 (210) 295465
 (151) 2007 05 15 (441) 2005 09 05
 (732) Polskie Przedsiębiorstwo Wydawnictw Kartograficznych im. E. Romera Spółka Akcyjna, Warszawa, PL.
 (540)



Kolor znaku: czerwony, biały, czarny, niebieski

(531) 21.3.21, 26.1.2, 26.4.4, 27.5.1, 29.1.12
 (510), (511) **09** programy komputerowe, elektroniczne mapy, atlasy, plany miast, elektroniczne systemy nawigacyjne, **16** mapy, atlasy, plany miast.

(111) **192541** (220) 2005 05 27 (210) 295624
 (151) 2007 07 26 (441) 2005 09 05
 (732) Stowarzyszenie „Krajowa Unia Producentów Soków i Napojów Bezalkoholowych”, Warszawa, PL.
 (540)



Kolor znaku: granatowy, jasnozielony, ciemnozielony, szary

(531) 5.7.13, 26.1.1, 26.1.18, 27.5.1, 29.1.12
 (510), (511) **35** badania w dziedzinie działalności gospodarczej, badanie rynku, badania opinii, doradztwo specjalistyczne w sprawach działalności gospodarczej, doradztwo w zakresie prowadzenia dzia-

łałości gospodarczej, doradztwo w zakresie zarządzania personalnego, doradztwo w zakresie zarządzania działalnością gospodarczą, ekspertyzy w zakresie działalności gospodarczej, usługi przeglądu prasy, reklama, informacja o działalności gospodarczej i informacja handlowa, fotokopiowanie i powielanie dokumentów, obróbka tekstów, organizowanie wystaw w celach handlowych lub reklamowych, pokazy towarów, organizowanie targów w celach handlowych lub reklamowych, publikowanie tekstów reklamowych, **41** edukacja, kształcenie ustawiczne dorosłych, nauczanie korespondencyjne, nauczanie, kształcenie praktyczne, organizowanie i prowadzenie konferencji, organizowanie i prowadzenie kongresów, organizowanie i prowadzenie seminariów, organizowanie i prowadzenie sympozjów, organizowanie i prowadzenie zjazdów, publikowanie książek, publikowanie tekstów innych niż reklamowe, publikacja elektroniczna on-line książek i periodyków, **42** badania bakteriologiczne, badania chemiczne, badania biologiczne, badania techniczne, ekspertyzy dotyczące żywności, kontrola jakości, audyty i badania jakości.

(111) **192542** (220) 2005 05 30 (210) 295666
 (151) 2007 07 24 (441) 2005 09 05
 (732) „GOLIARD” Sp. z o.o., Rudniki, PL.
 (540)



Kolor znaku: szary, brązowy, biały, ciemnobrązowy, żółty, jasnożółty, czerwony, szafirowy, złoty, błękitny
 (531) 3.7.21, 5.7.2, 8.7.11, 25.1.15, 27.5.1, 29.1.15
 (510), (511) **30** makarony, makarony spożywcze.

(111) **192543** (220) 2005 05 30 (210) 295667
 (151) 2007 07 26 (441) 2005 09 05
 (732) „GOLIARD” Sp. z o.o., Rudniki, PL.
 (540)



Kolor znaku: czerwony, szafirowy, złoty, niebieski, biały, żółty
 (531) 2.3.11, 5.7.2, 8.7.11, 25.1.15, 27.5.1, 29.1.15
 (510), (511) **30** makarony, makarony spożywcze.

(111) **192544** (220) 2005 05 31 (210) 295766
 (151) 2007 05 09 (441) 2005 09 05
 (732) „KULA” Spółka z o.o., Toruń, PL.
 (540) GRA KULA
 (510), (511) **41** usługi związane z prowadzeniem kręgielni, **43** prowadzenie lokalu gastronomicznego.

(111) **192545** (220) 2005 05 31 (210) 295767
 (151) 2007 05 09 (441) 2005 09 05
 (732) „KULA” Spółka z o.o., Toruń, PL.
 (540) KULA
 (510), (511) **35** badania rynku i opinii publicznej, reklama na rzecz osób trzecich, pozyskiwanie i przetwarzanie danych do komputerowych baz danych, **36** agencja nieruchomości, wynajem nieruchomości, **39** usługi transportowe - transport drogowy towarów, usługi związane z przeładunkiem, magazynowaniem i przechowywaniem towarów, **40** usługi poligraficzne, introligatorskie, związane z przygotowaniem do druku, **41** usługi związane z prowadzeniem obiektów sportowych oraz organizowaniem imprez sportowych, usługi związane z prowadzeniem placówek oraz imprez rozrywkowych, **42** badania i analizy techniczne, usługi grafików, **43** usługi związane z prowadzeniem lokali gastronomicznych, usługi cateringowe - przygotowywanie i dostarczenie żywności dla odbiorców zewnętrznych.

(111) **192546** (220) 2005 06 01 (210) 295807
 (151) 2007 07 27 (441) 2005 09 05
 (732) Zakłady Przemysłu Cukierniczego „MIESZKO”
 Spółka Akcyjna, Warszawa, PL.
 (540) Chałwa BIZANTYJSKA
 (510), (511) **30** wyroby cukiernicze i słodczyce, w tym chałwa.

(111) **192547** (220) 2005 06 01 (210) 295813
 (151) 2007 07 27 (441) 2005 09 05
 (732) Zakłady Przemysłu Cukierniczego „MIESZKO”
 Spółka Akcyjna, Warszawa, PL.
 (540) Chałwa ZAMKOWA
 (510), (511) **30** wyroby cukiernicze i słodczyce, w tym chałwa.

(111) **192548** (220) 2005 06 08 (210) 296156
 (151) 2007 07 04 (441) 2005 09 19
 (732) Przedsiębiorstwo Budowlano-Remontowe „SOBBUD”
 Krzysztof Sobieszkoda, Kraków, PL.
 (540) SOBBUD
 (510), (511) **37** usługi budowlane.

(111) **192549** (220) 2005 06 10 (210) 296302
 (151) 2007 05 18 (441) 2005 09 19
 (732) HEXAL POLSKA Sp. z o.o., Warszawa, PL.
 (540) ONDAHEXAL
 (510), (511) **05** produkty farmaceutyczne i weterynaryjne, środki sanitarne do celów medycznych, substancje dietetyczne do celów leczniczych, żywność dla niemowląt, plastry, materiały opatrunkowe, materiały do plombowania zębów, woski dentystyczne, środki odkażające, środki do zwalczania robactwa, fungicydy, herbicydy.

(111) **192550** (220) 2005 06 14 (210) 296489
 (151) 2007 08 07 (441) 2005 09 19
 (732) VELO Sp. z o.o., Gliwice, PL.
 (540) dartmoor
 (510), (511) **09** alarmy, aparaty do rejestrowania czasu, baterie elektryczne, chronografy, dzwonki, liczniki, obrotomierze, prędkościomierze do pojazdów, aparatura do przetwarzania informacji, urządzenia do interkomunikacji, kaski ochronne, kompasy, urządzenia elektryczne do kontroli i sygnalizacji, latarki, urządzenia do nawigacji, okulary słoneczne, okulary ochronne przed oślnieniem, **12** rowery i motorowery oraz ich części, wyposażenie i akcesoria, kierunkowskazy do rowerów, lusterka wsteczne, krzeselka bezpieczne dla dzieci, koszyki do rowerów, pokrowce na siodełka rowerowe lub motocykli, pompki do rowerów, wózki rowerowe, silniki do rowerów, stojaki rowerowe, wózki, zestawy do reperacji dętek, narzędzia

dzia do naprawy rowerów, bidony do rowerów, światła do rowerów, zamknięcia do rowerów, części zamiennie i akcesoria do rowerów, **18** plecaki sportowe, w tym rowerowe, torby i torebki mocowane do rowerów, **25** odzież sportowa, w tym ubiory kolarskie, obuwie sportowe, w tym buty kolarskie, nakrycia głowy, ochraniacze łokci i kolan, rękawice, **35** zgrupowanie na rzecz osób trzecich różnych towarów pozwalające nabywcy wygodnie je oglądać i kupować w hurtowni lub sklepie ze sprzętem sportowym, w tym rowerami, ich częściami zamiennymi oraz akcesoriami rowerowymi, jak również z odzieżą sportową i obuwiem sportowym, w tym ubraniami i butami kolarskimi.

(111) **192551** (220) 2005 06 14 (210) 296490
(151) 2007 08 07 (441) 2005 09 19
(732) VELO Sp. z o.o., Gliwice, PL.
(540)



(531) 26.4.3, 26.5.2, 27.5.1

(510), (511) **09** alarmy, aparaty do rejestrowania czasu, baterie elektryczne, chronografy, dzwonki, liczniki, obrotomierze, prędkościomierze do pojazdów, aparatura do przetwarzania informacji, urządzenia do interkomunikacji, kaski ochronne, kompas, urządzenia elektryczne do kontroli i sygnalizacji, latarki, urządzenia do nawigacji, okulary słoneczne, okulary ochronne przed oślepieniem, **12** rowery i motorowery oraz ich części, wyposażenie i akcesoria, ramy do rowerów, kierunkowskazy do rowerów, lusterka wsteczne, krzeselka bezpieczne dla dzieci, koszyki do rowerów, pokrowce na siodełka rowerowe lub motocykli, pompki do rowerów, wózki rowerowe, silniki do rowerów, stojaki rowerowe, wózki, zestawy do reperacji dętek, narzędzia do naprawy rowerów, bidony do rowerów, światła do rowerów, zamknięcia do rowerów, części zamiennie i akcesoria do rowerów, **18** plecaki sportowe, w tym rowerowe torby i torebki mocowane do rowerów, **25** odzież sportowa, w tym ubiory kolarskie, obuwie sportowe, w tym buty kolarskie, nakrycia głowy, ochraniacze łokci i kolan, rękawice, **35** zgrupowanie na rzecz osób trzecich różnych towarów pozwalające nabywcy wygodnie je oglądać i kupować w hurtowni lub sklepie ze sprzętem sportowym, w tym rowerami, ich częściami zamiennymi oraz akcesoriami rowerowymi, jak również z odzieżą sportową i obuwiem sportowym, w tym ubraniami i butami kolarskimi.

(111) **192552** (220) 2005 06 14 (210) 296491
(151) 2007 08 07 (441) 2005 09 19
(732) VELO Sp. z o.o., Gliwice, PL.
(540)



(531) 26.4.2, 27.5.1

(510), (511) **09** alarmy, aparaty do rejestrowania czasu, baterie elektryczne, chronografy, dzwonki, liczniki, obrotomierze, prędkościomierze do pojazdów, aparatura do przetwarzania informacji, urządzenia do interkomunikacji, kaski ochronne, kompas, urządzenia elektryczne do kontroli i sygnalizacji, latarki, urządzenia do nawigacji, okulary słoneczne, okulary ochronne przed oślepieniem, **12** rowery i motorowery oraz ich części, wyposażenie i akcesoria, kierunkowskazy do rowerów, lusterka wsteczne, krzeselka bezpieczne dla dzieci, koszyki do rowerów, pokrowce na siodełka rowerowe lub motocykli, pompki do rowerów, wózki rowerowe, silniki do rowerów, stojaki rowerowe, wózki, zestawy do reperacji dętek, narzędzia do naprawy rowerów, bidony do rowerów, światła do rowerów, zamknięcia do rowerów, części zamiennie i akcesoria do rowerów, **18** plecaki sportowe, w tym rowerowe torby i torebki mocowane do rowerów, **25** odzież sportowa, w tym ubiory kolarskie, obuwie sportowe, w tym buty kolarskie, nakrycia głowy, ochraniacze łokci i kolan, rękawice, **35** zgrupowanie na rzecz osób trzecich różnych towarów pozwalające nabywcy wygodnie je oglądać i kupować w hurtowni lub sklepie ze sprzętem sportowym, w tym rowerami, ich częściami zamiennymi oraz akcesoriami rowerowymi, jak również z odzieżą sportową i obuwiem sportowym, w tym ubraniami i butami kolarskimi.

(111) **192553** (220) 2005 06 28 (210) 297177
(151) 2007 07 18 (441) 2005 10 03
(732) AUTO FLOTA Polska Sp. z o.o., Poznań, PL.
(540)



Kolor znaku: zielony, granatowy, czarny

(531) 7.11.10, 27.5.1, 27.5.2, 29.1.13

(510), (511) **04** paliwa w tym benzyna i oleje silnikowe, oleje prze-mysłowe i tłuszcz, olej napędowy, smary, **35** zgrupowanie na rzecz osób trzecich różnych towarów pozwalające nabywcy wygodnie oglądać i kupować te towary w sieci sklepów i hurtowni w odniesieniu do sprzedaży pojazdów mechanicznych, części i akcesoriów do pojazdów mechanicznych, **36** usługi finansowe w zakresie leasingu samochodowego, **37** usługi stacji obsługi samochodów, **39** wynajmowanie samochodów, usługi transportu samochodowego, usługi taksówek, usługi pomocy drogowej polegające na holowaniu.

(111) **192554** (220) 2005 06 30 (210) 297230
(151) 2007 08 06 (441) 2005 10 03
(732) SKARBY SMAKU Sp. z o.o., Warszawa, PL.
(540) SKARBY SMAKU

(510), (511) **29** placki ziemniaczane, sałatki warzywne, smalec, pasz-tety, **30** pierogi, ciasta, ciastka, kanapki, mięso w cieście, naleśniki, paszteciki, pierożki ravioli, tarty (z nadzieniem z jajek, sera, boczku, itp), tarty z owocami, żywność na bazie mąki nie ujęta w innych kla-sach, **35** prowadzenie sklepu z artykułami spożywczymi i kosmetykami.

(111) **192555** (220) 2005 07 05 (210) 297432
(151) 2007 06 06 (441) 2005 10 17
(732) MOTOROLA, INC. (a Delaware corporation), Schaumburg, US.

(540) MOTORAZR

(510), (511) **09** telefony, telefony komórkowe, radiotelefony, pagery, radia dwukierunkowe, nadajniki radiowe, odbiorniki radiowe, nadaj-niko-odbiorniki radiowe, organizery elektroniczne i odnośne akce-soria do wyżej wymienionych towarów, w tym słuchawki, mikrofony, głośniki, futerały i klipsy na pasek, oprogramowanie komputerowe i programy komputerowe do transmisji i odtwarzania lub odbioru dźwięku, obrazu, wideo lub danych za pośrednictwem sieci i syste-mów telekomunikacyjnych pomiędzy terminalami oraz do poprawy i ułatwienia stosowania i dostępu do sieci komputerowych i sieci te-lefonicznych, oprogramowanie komputerowe do zarządzania bazą danych, oprogramowanie komputerowe do handlu elektronicznego umożliwiające użytkownikowi bezpieczne składanie zamówień oraz dokonywanie płatności w dziedzinie transakcji elektronicznych po-przez globalną sieć komputerową lub poprzez sieć telekomunika-cyjną, oprogramowanie komputerowe do szkolenia i wspomagania produktu dla komputerów i telefonów komórkowych w dziedzinie łączności, oprogramowanie gier komputerowych dla telefonów ko-mórkowych, oprogramowanie komputerowe i programy kompu-terowe z muzyką, filmami, animacjami, książkami elektronicznymi, oprogramowanie komputerowe do dystrybucji informacji i interak-cyjnych treści multimedialnych z tekstem, obrazami, wideo i dźwię-kiem dla użytkowników w dziedzinie łączności, oprogramowanie komputerowe i programy komputerowe do zarządzania i obsługi bezprzewodowych urządzeń telekomunikacyjnych, oprogramowa-nie komputerowe umożliwiające dostęp, wyszukiwanie, indeksację i odzyskiwanie informacji i danych z globalnej sieci komputerowej i globalnej sieci telekomunikacyjnej oraz do nawigacji i przeglądania witryn w tych sieciach, oprogramowanie komputerowe do przesy-lania i odbioru krótkich informacji i poczty elektronicznej oraz do filtrowania informacji nietekstowych z danych, analogowe i cyfro-we odbiorniko-nadajniki i odbiorniki danych, głosu, obrazu i wideo, oprogramowanie gier elektronicznych dla telefonów komórkowych, kamery, w tym aparaty fotograficzne, aparaty cyfrowe, kamery filmo-we, kamery wideo, systemy i aparaty do elektronicznych transakcji pieniężnych, w tym karty inteligentne, czytniki kart inteligentnych,

kalkulatory, karty do celów telekomunikacyjnych, w tym karty danych, karty modemowe i karty do faks-modemów, wszystkie wyżej wymienione stosowane z urządzeniami telekomunikacyjnymi, modemy, gps, baterie i akumulatory, ładowarki do akumulatorów, adaptery mocy, anteny i okulary przeciwsłoneczne, **38** usługi w zakresie telefonii bezprzewodowej oraz elektroniczne transmisje danych i dokumentów przez terminale komputerowe.

(111) **192556** (220) 2005 07 08 (210) 297555
 (151) 2007 07 10 (441) 2005 10 17
 (732) INTER - VION Spółka Akcyjna, Warszawa, PL.
 (540)



Kolor znaku: żółty, niebieski, biały

(531) 1.1.1, 27.5.1, 29.1.13
 (510), (511) **06** kije do szczotek, mioteł, mopów metalowe, **20** nie-metalowe kije do mioteł, mopów, wieszaki na odzież, pokrowce na odzież, **21** przybory do użytku w gospodarstwie domowym - nie z metali szlachetnych: kosze na śmieci, wiadra, miotły, mopy, zmiotki, szufelki, szczotki do czyszczenia obuwia, ircha do czyszczenia, łyżki do butów, ściereczki/szmatki do czyszczenia, ściereczki do mebli, ścierki do mycia podłóg, ściereczki impregnowane detergentami do czyszczenia, ściereczki do wycierania kurzu, szczotki z piór do wycierania kurzu, szczoteczki do rąk i paznokci, szczotki do szorowania, zmywaki metalowe do szorowania, szczotki do zmywania naczyń, rękawice do prac domowych, gąbki do celów domowych, zapinki do bielizny, sznurki do suszenia bielizny, wiadra, wyciskacze do wiader, szczotki do misek klozetowych, przepychaczki do czyszczenia odpływu, szczotki do ubrań.

(111) **192557** (220) 2005 07 11 (210) 297592
 (151) 2007 05 31 (441) 2005 10 17
 (732) ERCARS - Rafał Cackowski, Szczecin, PL.
 (540)



Kolor znaku: niebieski, czerwony

(531) 27.5.1, 29.1.1, 29.1.4
 (510), (511) **12** pojazdy mechaniczne, maszyny budowlane, silniki, części zamienne do pojazdów mechanicznych i silników, akcesoria samochodowe, przyczepy, **35** zgrupowanie na rzecz osób trzecich różnych towarów pozwalające nabywcy wygodnie kupować w hurtowni i sklepach części i akcesoria do pojazdów mechanicznych, maszyn budowlanych, silników w tym również środki niezbędne do ich eksploatacji, **37** usługi w zakresie obsługi i napraw pojazdów mechanicznych, maszyn budowlanych, maszyn rolniczych, statków, platform, silników, zespołów prądotwórczych, mechanicznych, hydraulicznych i pneumatycznych układów napędowych.

(111) **192558** (220) 2005 07 15 (210) 297837
 (151) 2007 07 26 (441) 2005 10 17
 (732) „WESTO” Zakład Produkcji Drzewnej Stanisław Wyszyński, Naterki, PL.
 (540) WESTO
 (510), (511) **19** drzwi niemetalowe, schody niemetalowe, podłogi niemetalowe.

(111) **192559** (220) 2005 07 16 (210) 297880
 (151) 2007 06 15 (441) 2005 10 17
 (732) Spółdzielnia Produkcji Piekarskiej i Ciastkarskiej w Krakowie, Kraków, PL.

(540)



Kolor znaku: biały, zielony i odcienie, pomarańczowy i odcienie, czarny

(531) 4.3.7, 5.7.2, 25.1.19, 26.1.2, 27.5.1, 29.1.14
 (510), (511) **30** wyroby piekarnicze w tym chleb, wyroby ciastkarskie, **35** zgromadzenie na rzecz osób trzecich towarów i usług z nimi związanych w sposób pozwalający na ich swobodne oglądanie i kupowanie w sklepie lub hurtowni z żywnością, napojami oraz wyrobami tytoniowymi.

(111) **192560** (220) 2005 07 19 (210) 297994
 (151) 2007 05 17 (441) 2005 10 31
 (732) CEMPEL CONSULTING Witold Aleksander Cempel, Katowice, PL.
 (540) CEMPEL CONSULTING

(510), (511) **35** usługi informacji handlowej, analizy kosztów, badania w dziedzinie działalności gospodarczej, badanie rynku, doradztwo specjalistyczne w sprawach działalności gospodarczej, doradztwo w zakresie organizowania i prowadzenia działalności gospodarczej, doradztwo w zakresie zarządzania personalnego, ekspertyzy w zakresie działalności gospodarczej, informacja o działalności gospodarczej, pozyskiwanie danych do komputerowych baz danych, systematyzacja danych w komputerowych bazach danych, analiza kosztów, sondáže, opinie, organizowanie wystaw w celach handlowych lub reklamowych, rekrutacja personelu, wyszukiwanie informacji w plikach komputerowych, pomoc przy zarządzaniu przedsiębiorstwami przemysłowymi lub handlowymi, pomoc w prowadzeniu działalności gospodarczej, pomoc w zakresie zarządzania, pozyskiwanie informacji o działalności gospodarczej, prognozy ekonomiczne, usługi związane z przenoszeniem przedsiębiorstw, przygotowywanie listy płac, rachunkowość, informacje statystyczne, weryfikacja rachunków, wycena działalności handlowej, sporządzenia wyciągów z kont, wyszukiwanie w komputerowych bazach danych, przygotowywanie zeznań podatkowych, **36** analizy finansowe, doradztwo w sprawach finansowych, doradztwo w sprawach ubezpieczeniowych, ekspertyzy dla celów fiskalnych, wycena finansowa, doradztwo finansowe, informacje finansowe, operacje finansowe, usługi finansowe, informacja o ubezpieczeniach, inwestycje kapitałowe, usługi w zakresie likwidacji przedsiębiorstw, zarządzanie majątkiem, wycena majątku nieruchomości, oszacowanie wartości dla celów fiskalnych, ekspertyzy do celów podatkowych, wyceny do celów podatkowych, transakcje finansowe, **41** poradnictwo w zakresie edukacji lub kształcenia zawodowego, edukacja, informacja o edukacji, organizowanie i obsługa konferencji, organizowanie i obsługa kongresów, organizowanie konkursów, publikowanie książek, nauczanie korespondencyjne, obsługa publikacji elektronicznych on-line, organizowanie i prowadzenie seminariów, organizowanie i prowadzenie sympozjów, organizowanie i prowadzenie zjazdów, publikowanie tekstów innych niż teksty reklamowe, usługi tłumaczenia.

(111) **192561** (220) 2005 07 19 (210) 297996
 (151) 2007 05 17 (441) 2005 10 31
 (732) CEMPEL CONSULTING Witold Aleksander Cempel, Katowice, PL.
 (540)



Kolor znaku: biały, żółty, złoty, brązowy, czarny
 (531) 26.1.1, 27.5.1, 29.1.15

(510), (511) **35** usługi informacji handlowej, analizy kosztów, badania w dziedzinie działalności gospodarczej, badanie rynku, doradztwo specjalistyczne w sprawach działalności gospodarczej, doradztwo w zakresie organizowania i prowadzenia działalności gospodarczej, doradztwo w zakresie zarządzania personalnego, ekspertyzy w zakresie działalności gospodarczej, informacja o działalności gospodarczej, pozyskiwanie danych do komputerowych baz danych, systematyzacja danych w komputerowych bazach danych, analiza kosztów, sondaże, opinie, organizowanie wystaw w celach handlowych lub reklamowych, rekrutacja personelu, wyszukiwanie informacji w plikach komputerowych, pomoc przy zarządzaniu przedsiębiorstwami przemysłowymi lub handlowymi, pomoc w prowadzeniu działalności gospodarczej, pomoc w zakresie zarządzania, pozyskiwanie informacji o działalności gospodarczej, prognozy ekonomiczne, usługi związane z przenoszeniem przedsiębiorstw, przygotowywanie listy płac, rachunkowość, informacje statystyczne, weryfikacja rachunków, wycena działalności handlowej, sporządzenia wyciągów z kont, wyszukiwanie w komputerowych bazach danych, przygotowywanie zeznań podatkowych, **36** analizy finansowe, doradztwo w sprawach finansowych, doradztwo w sprawach ubezpieczeniowych, ekspertyzy dla celów fiskalnych, wycena finansowa, doradztwo finansowe, informacje finansowe, operacje finansowe, usługi finansowe, informacja o ubezpieczeniach, inwestycje kapitałowe, usługi w zakresie likwidacji przedsiębiorstw, zarządzanie majątkiem, wycena majątku nieruchomego, oszacowanie wartości dla celów fiskalnych, ekspertyzy do celów podatkowych, wyceny do celów podatkowych, transakcje finansowe, **41** poradnictwo w zakresie edukacji lub kształcenia zawodowego, edukacja, informacja o edukacji, organizowanie i obsługa konferencji, organizowanie i obsługa kongresów, organizowanie konkursów, publikowanie książek, nauczanie korespondencyjne, obsługa publikacji elektronicznych on-line, organizowanie i prowadzenie seminariów, organizowanie i prowadzenie sympozjów, organizowanie i prowadzenie zjazdów, publikowanie tekstów innych niż teksty reklamowe, usługi tłumaczenia.

(111) **192562** (220) 2005 07 21 (210) 298040
 (151) 2007 07 11 (441) 2005 10 31
 (732) „POLSKI LEK” S.A., Warszawa, PL.
 (540)



Kolor znaku: biały, zielony, ciemnogrnatowy, niebieski i odcienie (531) 2.9.4, 5.3.15, 5.3.20, 26.1.1, 27.5.1, 29.1.15

(510), (511) **03** esencje eteryczne, olejki eteryczne, **05** ekstrakt z melisy do celów farmaceutycznych, ekstrakt z kozłka lekarskiego do celów farmaceutycznych, ekstrakty ziołowe do celów farmaceutycznych, dietetyczna żywność przystosowana do celów medycznych, herbata lecznicza, preparaty witaminowe, wywary ziołowe dla celów farmaceutycznych, środki nasenne, środki nasenne na bazie wyciągu z ziół, leki ziołowe i lecznicze preparaty ziołowe, herbaty z ziół do celów leczniczych, herbaty lecznicze, środki dietetyczne do celów leczniczych, nalewki do celów leczniczych (wyciągi), wywary do celów farmaceutycznych, herbaty ziołowe z domieszką herbaty naturalnej do celów leczniczych, woda melisowa do celów farmaceutycznych, tabletki ziołowe, balsamy ziołowe do celów leczniczych, batoniki ziołowe do celów farmaceutycznych, mieszanki ziół do kąpieeli do celów leczniczych, chusteczki nasączone leczniczymi esencjami ziołowymi, chusteczki nasączone płynami farmaceutycznymi, cukierki ziołowe do celów leczniczych, dezodoranty ziołowe inne niż do użytku osobistego, dietetyczne napoje przystosowane do celów medycznych, dietetyczne substancje przystosowane do celów medycznych, eliksiry jako preparaty farmaceutyczne, opatrunki, guma do żucia do celów medycznych, trociszki do oddymiania, sole do kąpieeli do celów medycznych, kąpiele lecznicze, preparaty terapeutyczne do kąpieeli, napoje lecznicze, zioła lecznicze, zioła suszone oraz ich mieszanki do celów leczniczych, pigułki do celów farmaceutycznych, przylep-

ne plastry lecznicze, środki przeciwbólowe, rozkurczowe, preparaty farmaceutyczne do pielęgnacji skóry, leki uspokajające, wody mineralne do celów leczniczych, antyseptyki ziołowe, **30** cukierki, cukierki z esencjami ziołowymi, cukierki z witaminami, cukierki (miętówki), guma do żucia nie do celów medycznych, guma do żucia nie do celów medycznych z witaminami, herbata, napoje na bazie herbaty, napoje na bazie herbaty z esencjami ziołowymi, napoje na bazie herbaty z witaminami, herbata mrożona, jogurt mrożony jako lody spożywcze, karmelki, miód, miód z esencjami ziołowymi, słodycze, słodycze z esencjami ziołowymi, słodycze z witaminami, słodycze do ssania, słodycze do ssania z esencjami ziołowymi, słodycze do ssania z witaminami, dropy z esencjami ziołowymi, dropy z witaminami, pastylki pudrowe z esencjami ziołowymi, pastylki pudrowe z witaminami, zioła suszone oraz ich mieszanki jako przyprawy, **31** zioła ogrodowe świeże, nasiona, melisa, kozłek lekarski, **32** pastylki do napojów, proszki do wytwarzania napojów, syropy do napojów, tabletki do sporządzania napojów, pastylki z esencjami ziołowymi do napojów, proszki z esencjami ziołowymi do napojów, syropy z esencjami ziołowymi do napojów, tabletki z esencjami ziołowymi do sporządzania napojów, pastylki z witaminami do napojów, proszki z witaminami do napojów, tabletki z witaminami do sporządzania napojów.

(111) **192563** (220) 2005 07 21 (210) 298067
 (151) 2007 07 11 (441) 2005 10 31
 (732) „POLSKI LEK” S.A., Warszawa, PL.

(540) KONIKI

(510), (511) **03** chusteczki nasączone płynami kosmetycznymi, dezodoranty do użytku osobistego, esencje eteryczne, olejki eteryczne, mydła, kostki mydła toaletowego, mydła dezodoryzujące, mydła dezynfekujące, mydła przeciwpotowe, mydła przeciwpotowe do stóp, mydła toaletowe, mydła zapachowe, preparaty kosmetyczne do kąpieeli, kosmetyki, zestawy kosmetyków, kostki mydła toaletowego, kremy kosmetyczne, mleczko kosmetyczne, preparaty do mycia, odświeżacze do ust w aerozolu, preparaty do pielęgnacji jamy ustnej nie do celów leczniczych, preparaty kosmetyczne do opalania się; pasty, proszki, płyny do zębów; środki do czyszczenia zębów, patyczki z wata do celów kosmetycznych, wata do celów kosmetycznych, waciki, przybory toaletowe, preparaty przeciwsłoneczne, przybory toaletowe, sole kąpielowe do celów innych niż lecznicze, szampony, płyny do pielęgnacji włosów, talk kosmetyczny, środki do pielęgnacji ust nie do celów leczniczych, wazelina kosmetyczna, saszetki zapachowe, środki przeciwpotowe, **05** wyroby cukiernicze do celów leczniczych, dietetyczne napoje przystosowane do celów medycznych, napoje lecznicze, środki dezynfekcyjne do celów higienicznych, zioła lecznicze, preparaty witaminowe, produkty farmaceutyczne, żywność dietetyczna do celów leczniczych, dietetyczne napoje do celów medycznych, tabletki musujące, kapsułki wzbogacone w witaminy i minerały, suplementy diety do celów medycznych, leki, dietetyczne środki spożywcze specjalnego przeznaczenia żywieniowego dla celów leczniczych i środki spożywcze specjalnego przeznaczenia medycznego, antyseptyki, środki bakteriobójcze, balsamy do celów leczniczych, bandaże higieniczny, chusteczki nasączone płynami farmaceutycznymi, środki dezynfekcyjne do celów higienicznych, guma do żucia do celów leczniczych, herbata lecznicza, środki do odstraszania owadów, preparaty przeciwłupieżowe, żywność dla niemowląt, materiały opatrunkowe, plastry opatrunkowe, lizaki do celów leczniczych, **29** chipsy ziemniaczane, chipsy owocowe, chrupki owocowe, chrupki ziemniaczane, masło czekoladowe, masło kakaowe, masło arachidowe, masło z orzechów kokosowych, produkty mleczne, mrożone owoce, dżemy, galaretki jadalne, przeciery owocowe, jogurty, kefir, marmolady, owoce kandyzowane, napoje mleczne lub z przewagą mleka, **30** chałwa, chipsy zbożowe, cukierki, cukierki miętowe, cukierki wzbogacone witaminami, czekolada, gotowe galaretki spożywcze wzbogacone witaminami, lizaki, galaretki owocowe jako słodycze, gofry, guma do żucia nie do celów medycznych, herbata, napoje na bazie herbaty, herbata mrożona, jogurt mrożony jako lody spożywcze, kakao, wyroby z kakao, karmelki, landrynki, kasza manna, kawa, napoje na bazie kawy, kawa zbożowa, krakersy, kukurydza prażona, płatki kukurydziane, chrupki kukurydziane, lody, lody spożywcze, lody spożywcze w proszku, makarony, muesli, napoje na bazie czekolady, napoje na bazie herbaty, napoje na bazie kakao, napoje na bazie kawy, napoje kawowe z mlekiem, napoje kakaowe z mlekiem, napoje czekoladowe z mlekiem, pastylki (cukierki), płatki kukurydziane, płatki owsiane, płatki zbożowe, pomadki, pralinki (cukierki), słodycze, puddingi, rollsy, słodycze do ssania, słodycze do ssania z witaminami,

sorbety, **32** napoje bezalkoholowe, lemoniady, wody mineralne, wody gazowane, napoje gazowane, napoje izotoniczne, tabletki musujące do sporządzania napojów, pastylki do sporządzania napojów, proszek do sporządzania napojów, soki, napoje owocowe, syropy, nektary.

(111) **192564** (220) 2005 07 25 (210) 298159
(151) 2007 06 28 (441) 2005 10 31
(732) TB OPAKOWANIA S.A., Tczew, PL.
(540) PAKTERM
(510), (511) **16** folia z tworzywa sztucznego do pakowania.

(111) **192565** (220) 2005 07 25 (210) 298160
(151) 2007 06 28 (441) 2005 10 31
(732) TB OPAKOWANIA S.A., Tczew, PL.
(540) PAKRAP
(510), (511) **16** folia z tworzywa sztucznego do pakowania.

(111) **192566** (220) 2005 07 25 (210) 298161
(151) 2007 06 28 (441) 2005 10 31
(732) TB OPAKOWANIA S.A., Tczew, PL.
(540) POLITERM SF
(510), (511) **16** folia z tworzywa sztucznego do pakowania.

(111) **192567** (220) 2005 07 28 (210) 298348
(151) 2007 07 31 (441) 2005 10 31
(732) RECKITT BENCKISER N.V., Hoofddorp, NL.
(540) COLON KIDS
(510), (511) **03** preparaty wybielające i inne substancje stosowane w praniu, detergenty, mydła, krochmal, farbki do prania, preparaty pralnicze, preparaty do prania chemicznego, preparaty do czyszczenia dywanów, szampony, preparaty do odwapniania i do usuwania kamienia kotłowego mające zastosowanie w gospodarstwie domowym, preparaty do zmiękczenia tkanin, dodatki pralnicze, preparaty do usuwania plam.

(111) **192568** (220) 2005 08 03 (210) 298563
(151) 2007 06 28 (441) 2005 11 14
(732) ORION CORPORATION, Seoul, KR.
(540) ZANGLE
(510), (511) **30** czekolady, herbatniki, ciasteczka, krakersy, wafle, słodczyce, chipsy, chleb, ciasta, ciastka, ciasta z nadzieniem, puddingi, sorbety, lody, cukierki, karmelki, guma do żucia (nie do celów medycznych).

(111) **192569** (220) 2005 08 03 (210) 298564
(151) 2007 06 28 (441) 2005 11 14
(732) ORION CORPORATION, Seoul, KR.
(540) GOUTE
(510), (511) **30** czekolady, herbatniki, ciasteczka, krakersy, wafle, słodczyce, chipsy, chleb, ciasta, ciastka, ciasta z nadzieniem, puddingi, sorbety, lody, cukierki, karmelki, guma do żucia (nie do celów medycznych).

(111) **192570** (220) 2005 08 12 (210) 298874
(151) 2007 07 05 (441) 2005 11 14
(732) UZDROWISKO GOCZAŁKOWICE-ZDRÓJ Wojewódzki Ośrodek Reumatologiczno-Rehabilitacyjny, Goczałkowice-Zdrój, PL.
(540)



Kolor znaku: niebieski, biały
(531) 3.9.1, 7.5.15, 24.1.5, 29.1.4
(510), (511) **41** usługi w zakresie organizowania i prowadzenia zajęć rekreacyjnych i sportowych na basenie, usługi w zakresie organizowania rozrywki na terenie kawiarni, restauracji i barów, **43** usługi tymczasowego zakwaterowania, zaopatrzenie w żywność i napoje, usługi gastrono-

miczne świadczone w kawiarniach, restauracjach, barach, stołówkach, usługi świadczone przez pensjonaty i hotele, **44** usługi w zakresie opieki zdrowotnej, pomocy medycznej, pielęgniarstwa, lekarskiej, usługi sanatoryjne, szpitalne, leczenie ambulatoryjne w ramach przychodni uzdrowskiej, usługi w zakresie masażu i hydromasażu: masaż wielostrumieniowy, masaż suchy, bicze szkockie, sauna sucha, sauna parowa, kąpiele lecznicze oparte na surowcach leczniczych, borowinie i solankach, usługi udostępniania basenu do celów leczniczych, leczenie i odnowa biologiczna poprzez kriostymulację, usługi w zakresie rehabilitacji, fizykoterapii, fizjoterapii, rehabilitacji dziecięcej.

(111) **192571** (220) 2005 08 16 (210) 298896
(151) 2007 08 07 (441) 2005 11 28
(732) „SIATEX” Spółka Cywilna Irena Chojnowska, Piotr Jaworowski, Ruda Śląska, PL.
(540) SIATEX

(510), (511) **06** bramy i drzwi metalowe, drogowe barierki bezpieczeństwa, drogowe znaki metalowe, druczana tkanina, siatka druczana, druty kolczaste, druty metalowe, napinacze, zaciski, druty ze stopów metali nieszlachetnych, metalowe ograniczniki do bram, furtek i drzwi, ogrodzenia z drutu, ogrodzenia metalowe, **35** usługi w zakresie prowadzenia sklepu i/lub hurtowni z automatycznymi urządzeniami otwierającymi i zamykającymi bramy i drzwi.

(111) **192572** (220) 2005 08 16 (210) 298927
(151) 2007 05 15 (441) 2005 11 28
(732) Krynica Zdrój Sp. z o.o., Żywiec, PL.
(540)



Kolor znaku: biały, żółty w odcieniach, zielony w odcieniach

(531) 1.15.15, 5.3.11, 5.5.19, 5.7.12, 25.1.15, 27.5.1, 29.1.15
(510), (511) **32** woda mineralna gazowana, woda mineralna niegazowana, wody mineralne smakowe, woda mineralna gazowana o smaku ziół, woda mineralna niegazowana o smaku ziół, woda mineralna gazowana o aromacie ziołowym, woda mineralna niegazowana o aromacie ziołowym, woda mineralna gazowana z dodatkiem ziół, woda mineralna niegazowana z dodatkiem ziół, woda stołowa, woda stołowa o smaku ziół, woda stołowa o aromacie ziołowym, woda sodowa, napoje, napoje mineralne, napoje gazowane, napoje izotoniczne, lemoniada, soki, soki owocowe, soki warzywne, soki owocowo-warzywne, wyciągi z owoców, ekstrakty owocowe, nektary owocowe, syropy.

(111) **192573** (220) 2005 08 16 (210) 298928
(151) 2007 05 15 (441) 2005 11 28
(732) Krynica Zdrój Sp. z o.o., Żywiec, PL.
(540)



Kolor znaku: biały, żółty w odcieniach, zielony w odcieniach

(531) 1.15.15, 5.3.11, 5.5.19, 5.7.13, 25.1.15, 27.5.1, 29.1.15
(510), (511) **32** woda mineralna gazowana, woda mineralna niegazowana, wody mineralne smakowe, woda mineralna gazowana o smaku ziół, woda mineralna niegazowana o smaku ziół, woda mineralna gazowana o aromacie ziołowym, woda mineralna niegazowana o aromacie ziołowym, woda mineralna gazowana z dodatkiem ziół, woda mineralna niegazowana z dodatkiem ziół, woda stołowa, woda stołowa o smaku ziół, woda stołowa o aromacie ziołowym, woda sodowa, napoje, napoje mineralne, napoje gazowane, napoje izotoniczne, lemoniada, soki, soki

owocowe, soki warzywne, soki owocowo-warzywne, wyciągi z owoców, ekstrakty owocowe, nektary owocowe, syropy.

(111) **192574** (220) 2005 08 16 (210) 298929
 (151) 2007 05 15 (441) 2005 11 28
 (732) Krynica Zdrój Sp. z o.o., Żywiec, PL.
 (540)



Kolor znaku: biały, żółty w odcieniach, zielony w odcieniach
 (531) 1.15.15, 5.3.11, 5.5.19, 5.7.12, 25.1.15, 26.11.2, 27.5.1, 29.1.15
 (510), (511) **32** woda mineralna gazowana, woda mineralna niegazowana, wody mineralne smakowe, woda mineralna gazowana o smaku ziół, woda mineralna niegazowana o smaku ziół, woda mineralna gazowana o aromacie ziołowym, woda mineralna niegazowana o aromacie ziołowym, woda mineralna gazowana z dodatkiem ziół, woda mineralna niegazowana z dodatkiem ziół, woda stołowa, woda stołowa o smaku ziół, woda stołowa o aromacie ziołowym, woda sodowa, napoje, napoje mineralne, napoje gazowane, napoje izotoniczne, lemoniada, soki, soki owocowe, soki warzywne, soki owocowo-warzywne, wyciągi z owoców, ekstrakty owocowe, nektary owocowe, syropy.

(111) **192575** (220) 2005 08 16 (210) 298930
 (151) 2007 05 15 (441) 2005 11 28
 (732) Krynica Zdrój Sp. z o.o., Żywiec, PL.
 (540) Zioła Życia

(510), (511) **32** woda mineralna gazowana, woda mineralna niegazowana, wody mineralne smakowe, woda mineralna gazowana o smaku ziół, woda mineralna niegazowana o smaku ziół, woda mineralna gazowana o aromacie ziołowym, woda mineralna niegazowana o aromacie ziołowym, woda mineralna gazowana z dodatkiem ziół, woda mineralna niegazowana z dodatkiem ziół, woda stołowa, woda stołowa o smaku ziół, woda stołowa o aromacie ziołowym, woda sodowa, napoje, napoje mineralne, napoje gazowane, napoje izotoniczne, lemoniada, soki, soki owocowe, soki warzywne, soki owocowo-warzywne, wyciągi z owoców, ekstrakty owocowe, nektary owocowe, syropy.

(111) **192576** (220) 2005 08 22 (210) 299123
 (151) 2007 08 06 (441) 2005 11 28
 (732) „DRAGONGAZ” Sp. z o.o., Wrocław, PL.
 (540) DRAGONGAZ

(510), (511) **04** gazy płynne dla gospodarstw domowych, rolnictwa, rzemiosła i przemysłu, paliwa płynne dla celów grzewczych, gospodarczych i przemysłowych, wymienione gazy i paliwa konfekcjonowane w butlach i w zbiornikach, **06** pojemniki i zbiorniki metalowe na paliwa płynne i gazowe, **39** transport paliw i gazów płynnych w fazie płynnej i gazowej, magazynowanie paliw i gazów płynnych, spedycja i dystrybucja gazów płynnych.

(111) **192577** (220) 2005 08 25 (210) 299168
 (151) 2007 07 24 (441) 2005 11 28
 (732) NECCO SPORT Sp. z o.o., Tychy, PL.
 (540)



Kolor znaku: biały, czerwony
 (531) 26.4.18, 27.5.1, 27.5.17, 29.1.12
 (510), (511) **25** odzież, odzież sportowa, odzież przeznaczona do turystyki górskiej i wysokogórskiej, bielizna, bielizna sportowa, obuwie, obuwie sportowe, obuwie przeznaczone do turystyki górskiej i wysokogórskiej, nakrycia głowy, **28** artykuły sportowe i gimnastyczne, gry, zabawki, sprzęt i wyposażenie do turystyki górskiej i wysokogórskiej zawarte w klasie 28.

(111) **192578** (220) 2005 08 29 (210) 299391
 (151) 2007 07 19 (441) 2005 12 12
 (732) PC NET SERVICE Stoczerz Spółka Jawna, Andrychów, PL.
 (540)



Kolor znaku: zielony, granatowy
 (531) 27.5.1, 29.1.12
 (510), (511) **09** komputery i osprzęt komputerowy, **42** tworzenie oprogramowania komputerowego, konwersja danych, **45** monitorowanie systemów bezpieczeństwa.

(111) **192579** (220) 2005 08 29 (210) 299392
 (151) 2007 07 19 (441) 2005 12 12
 (732) „FARMTECH” Spółka z o.o., Słupsk, PL.
 (540)



Kolor znaku: biały, czarny, czerwony
 (531) 15.7.1, 26.1.1, 27.5.1, 29.1.1, 29.1.6, 29.1.8
 (510), (511) **01** nawozy sztuczne i naturalne, **07** maszyny rolnicze i części do maszyn rolniczych, ciągniki rolnicze i części do ciągników, maszyny leśne, **12** pojazdy i części do pojazdów.

(111) **192580** (220) 2005 08 29 (210) 299443
 (151) 2007 07 30 (441) 2005 12 12
 (732) AMIL Spółka z o.o., Lublin, PL.
 (540) AMIL

(510), (511) **05** medyczne testy diagnostyczne, testy do diagnozowania ciąży, testy ciążowe, testy przeznaczone do wykrywania chorób i zakażeń, testy przeznaczone do wykrywania narkotyków, medyczne środki testujące do diagnostyki in vitro, w tym odczynniki do potwierdzania ciąży, badania hormonów oraz wykrywania i badania chorób zakaźnych, zestawy testów medycznych do diagnozowania in vitro, strumieniowe testy ciążowe, płytkowe testy ciążowe, owulacyjne testy ciążowe, preparaty do medycznych testów diagnostycznych, preparaty chemiczne do testów ciążowych, preparaty do diagnozy ciąży.

(111) **192581** (220) 2005 08 29 (210) 299418
 (151) 2007 07 30 (441) 2005 12 12
 (732) Deublin Company, Waukegan, US.
 (540) DEUBLIN

(510), (511) **07** maszyny i obrabiarki, silniki (z wyjątkiem stosowanych do pojazdów lądowych), mechanizmy sprzęgania i napędu (z wyjątkiem stosowanych do pojazdów lądowych), złącza rotacyjne, złącza pneumatyczne, złącza bezłożyskowe, złącza do chłodziwa, złącza do oleju grzewczego, złącza hydrauliczne, złącza do wody, złączki do oleju grzewczego, złącza do pary, syfony rotacyjne, systemy syfonów, syfony stacjonarne, pręty do suszarek, uszczelnienia mechaniczne do wszystkich wyżej wymienionych złączy i syfonów, pręty turbulencyjne, wszystkie wyżej wymienione będące częściami maszyn, mechaniczne narzędzia rolnicze, inkubatory do jaj.

(111) **192582** (220) 2005 08 29 (210) 299420
 (151) 2007 07 30 (441) 2005 12 12
 (732) Deublin Company, Waukegan, US.
 (540)



(531) 24.15.2, 24.15.13

(510), (511) **07** maszyny i obrabiarki, silniki (z wyjątkiem stosowanych do pojazdów lądowych), mechanizmy sprzęgania i napędu (z wyjątkiem stosowanych do pojazdów lądowych), złącza rotacyjne, złącza pneumatyczne, złącza bezłożyskowe, złącza do chłodziwa, złącza do oleju grzewczego, złącza hydrauliczne, złącza do wody, złączki do oleju grzewczego, złącza do pary, syfony rotacyjne, systemy syfonów, syfony stacjonarne, pręty do suszarek, uszczelnienia mechaniczne do wszystkich wyżej wymienionych złączy i syfonów, pręty turbulencyjne, wszystkie wyżej wymienione będące częściami maszyn, mechaniczne narzędzia rolnicze, inkubatory do jaj.

(111) **192583** (220) 2005 09 01 (210) 299578
(151) 2007 07 05 (441) 2005 12 12
(732) „Dębowa Polska” Spółka Jawna Jerzy Markiewicz - Leszek Markiewicz, Siedlec, PL.
(540) MILITARY
(510), (511) **33** napoje alkoholowe.

(111) **192584** (220) 2005 09 06 (210) 299755
(151) 2007 06 27 (441) 2005 12 12
(732) AMIGO HOTEL Marzena Sukiennik-CaÅŻłayan, Sulejówek, PL.
(540)



Kolor znaku: bordowy, szary

(531) 1.7.6, 26.11.2, 27.5.1, 29.1.1, 29.1.6
(510), (511) **43** usługi hotelowe, barowe, cateringowe, restauracja, kawiarnia, rezerwacje hotelowe.

(111) **192585** (220) 2005 09 08 (210) 299825
(151) 2007 07 30 (441) 2005 12 12
(732) FROMAGERIES BEL (A French limited company), Paris, FR.
(540) PARTYCUBES
(510), (511) **29** ser.

(111) **192586** (220) 2005 09 08 (210) 299830
(151) 2007 07 30 (441) 2005 12 12
(732) SHERWOOD SERVICES AG, Schaffhausen, CH.
(540) CARDIOPOINT
(510), (511) **10** igły stosowane w chirurgii serca.

(111) **192587** (220) 2005 09 14 (210) 300024
(151) 2007 08 01 (441) 2005 12 27
(732) NOVOPAN TRADING LIMITED, Londyn, GB.
(540) BENIFIN
(510), (511) **05** leki i inne produkty farmaceutyczne.

(111) **192588** (220) 2005 09 14 (210) 300026
(151) 2007 08 01 (441) 2005 12 27
(732) NOVOPAN TRADING LIMITED, Londyn, GB.
(540) MONTEST
(510), (511) **05** leki i inne produkty farmaceutyczne.

(111) **192589** (220) 2005 09 19 (210) 300185
(151) 2007 07 20 (441) 2005 12 27
(732) PUBLIKATOR Spółka z o.o., Białystok, PL.
(540)



(531) 5.3.11, 27.5.1

(510), (511) **41** działalność wydawnicza, zwłaszcza wydawanie czasopism i periodyków.

(111) **192590** (220) 2005 09 19 (210) 300186
(151) 2007 07 20 (441) 2005 12 27
(732) PUBLIKATOR Spółka z o.o., Białystok, PL.

(540)



(531) 27.5.1

(510), (511) **41** działalność wydawnicza, zwłaszcza wydawanie czasopism i periodyków.

(111) **192591** (220) 2005 09 19 (210) 300190
(151) 2007 07 20 (441) 2005 12 27
(732) Zakłady Przemysłu Cukierniczego MIESZKO S.A., Racibórz, PL.
(540) MIESZKO MARCEPAN
(510), (511) **30** wyroby cukiernicze i słodczyce.

(111) **192592** (220) 2005 09 19 (210) 300191
(151) 2007 07 20 (441) 2005 12 27
(732) Zakłady Przemysłu Cukierniczego MIESZKO S.A., Racibórz, PL.
(540) MIESZKO MOMENTO MINT
(510), (511) **30** kawa, herbata, kakao, kawa nienaturalna, ryż, tapioka, sago, mąka i produkty zbożowe, chleb, wyroby cukiernicze i słodczyce, lody, miód, melasa (syropy), drożdże, proszek do pieczenia, sól, musztarda, ocet, sosy (przyprawy), przyprawy, lód.

(111) **192593** (220) 2005 09 19 (210) 300192
(151) 2007 07 20 (441) 2005 12 27
(732) Zakłady Przemysłu Cukierniczego MIESZKO S.A., Racibórz, PL.
(540)



Kolor znaku: biały, żółty, czerwony, pomarańczowy, srebrny

(531) 8.1.19, 8.1.23, 24.9.2, 27.5.1, 29.1.15
(510), (511) **30** wyroby cukiernicze i słodczyce.

(111) **192594** (220) 2005 09 19 (210) 300193
(151) 2007 07 20 (441) 2005 12 27
(732) Zakłady Przemysłu Cukierniczego MIESZKO S.A., Racibórz, PL.
(540)



Kolor znaku: srebrny, zielony, niebieski, biały

(531) 8.1.19, 8.1.23, 24.9.2, 27.5.1, 29.1.15
(510), (511) **30** wyroby cukiernicze i słodczyce.

(111) **192595** (220) 2005 09 19 (210) 300194
(151) 2007 07 20 (441) 2005 12 27
(732) Zakłady Przemysłu Cukierniczego MIESZKO S.A., Racibórz, PL.
(540)



Kolor znaku: czerwony, niebieski, szary, biały, zielony

(531) 1.15.23, 5.7.8, 8.1.19, 27.5.1, 29.1.15
(510), (511) **30** wyroby cukiernicze i słodczyce.

(111) **192596** (220) 2005 09 19 (210) 300195
(151) 2007 07 20 (441) 2005 12 27
(732) Zakłady Przemysłu Cukierniczego MIESZKO S.A., Warszawa, PL.

(540)



Kolor znaku: niebieski, żółty, zielony, czerwony, biały, czarny, szary, brązowy

(531) 1.15.21, 2.5.23, 2.5.25, 8.1.19, 19.7.1, 27.5.1, 29.1.15
(510), (511) **30** wyroby cukiernicze i słodczyce.

(111) **192597** (220) 2005 09 20 (210) 300233
(151) 2007 07 27 (441) 2005 12 27
(732) SOLVAY PHARMA S.A.S., Suresnes, FR.
(540)



Kolor znaku: niebieski, czerwony, biały, żółty, zielony

(531) 26.15.1, 27.5.1, 29.1.15
(510), (511) **05** preparaty i substancje farmaceutyczne, preparaty witaminowe.

(111) **192598** (220) 2005 09 26 (210) 300421
(151) 2007 06 21 (441) 2006 01 09
(732) BERENDOWICZ & KUBLIN ARTISTIC TEAM S.C. Sławomir Kublin, Mariusz Laskowski, Katowice, PL.
(540)



Kolor znaku: czerwony, czarny

(531) 26.11.13, 27.5.1, 29.1.1, 29.1.8
(510), (511) **03** kosmetyki, szampony do włosów dla ludzi, **41** usługi edukacyjne, **44** usługi fryzjerskie.

(111) **192599** (220) 2005 09 26 (210) 300463
(151) 2007 07 25 (441) 2006 01 09
(732) CADBURY WEDEL Spółka z ograniczoną odpowiedzialnością, Warszawa, PL.
(540)



Kolor znaku: żółty i odcienie, granatowy, zielony i odcienie, biały, brązowy i odcienie, niebieski i odcienie, czerwony i odcienie

(531) 2.1.1, 11.3.2, 19.7.2, 25.1.15, 26.1.2, 27.5.1, 29.1.15
(510), (511) **30** czekolada, wyroby czekoladowe, słodczyce.

(111) **192600** (220) 2005 10 04 (210) 300802
(151) 2007 07 20 (441) 2006 01 09
(732) „KAN” Spółka z o.o., Łódź, PL.
(540) TATUUM
(510), (511) **35** zgromadzenie towarów celem dokonania swobodnego wyboru dla kupujących w sklepach detalicznych z odzieżą.

(111) **192601** (220) 2005 09 28 (210) 300534
(151) 2007 07 16 (441) 2006 01 09
(732) BPJ Spółka z o.o., Grójec, PL.
(540) ŻURAWÓDKA
(510), (511) **33** napoje alkoholowe.

(111) **192602** (220) 2005 09 28 (210) 300535
(151) 2007 07 16 (441) 2006 01 09
(732) POLSKIE CENTRUM SPRZEDAŻY BEZPOŚREDNIEJ Spółka Akcyjna, Warszawa, PL.
(540)



Kolor znaku: szary, niebieski i odcienie, biały

(531) 1.15.11, 26.11.3, 27.5.1, 29.1.4
(510), (511) **16** katalogi, **39** dostarczanie towarów zamówionych korespondencyjnie, magazynowanie.

(111) **192603** (220) 2005 10 05 (210) 300845
(151) 2007 07 26 (441) 2006 01 09
(732) Firma Cukiernicza SOLIDARNOŚĆ - rok założenia 1952 Sp. z o.o., Lublin, PL.
(540)



(531) 27.5.1
(510), (511) **30** wyroby cukiernicze, słodczyce, wyroby czekoladowe, bombonierki, cukierki, ciastka, lody.

(111) **192604** (220) 2005 10 06 (210) 300914
(151) 2007 06 28 (441) 2006 01 09
(732) „TELEPROGRAM” Spółka z ograniczoną odpowiedzialnością, Warszawa, PL.
(540)



Kolor znaku: niebieski, biały, czerwony, czarny

(531) 26.4.2, 27.5.1, 29.1.13
(510), (511) **16** czasopismo, tygodnik telewizyjny.

(111) **192605** (220) 2005 10 06 (210) 300915
(151) 2007 06 28 (441) 2006 01 09
(732) „TELEPROGRAM” Spółka z ograniczoną odpowiedzialnością, Warszawa, PL.

(540)



Kolor znaku: niebieski, biały, czerwony, czarny
(531) 26.4.2, 27.5.1, 29.1.13
(510), (511) **16** czasopismo, tygodnik telewizyjny.

(111) **192606** (220) 2005 10 07 (210) 300933
(151) 2007 08 02 (441) 2006 01 09
(732) Zakład Tworzyw Sztucznych i Wyrobów Różnych „HEKO”
Henryk Konieczny, Czeremo, PL.
(540)



(531) 26.4.1, 27.5.1
(510), (511) **01** tworzywa sztuczne w stanie surowym, produkty chemiczne jako środki pomocnicze w różnych przemysłach, kleje przeznaczone dla przemysłu, **17** tworzywa sztuczne półprzetworzone.

(111) **192607** (220) 2005 10 10 (210) 300962
(151) 2007 06 29 (441) 2006 01 23
(732) BIOMED Wytwórnia Surowic i Szczepionek Spółka z o.o.,
Lublin, PL.
(540)



(531) 24.7.3, 26.1.2, 27.5.1
(510), (511) **03** preparaty do celów kosmetycznych, kosmetyki, środki myjące, piorące i czyszczące, środki toaletowe i perfumeryjne, **05** preparaty farmaceutyczne, leki, szczepionki, surowice, preparaty bakteryjne, krwiopochodne, hormonalne, enzymatyczne, diagnostyczne, odczynniki do celów farmaceutycznych i medycznych, preparaty do diagnostyki wirusologicznej, żywność i napoje dietetyczne do celów medycznych, suplementy diety do celów medycznych, substancje przystosowane do celów medycznych, **10** aparatura i narzędzia do analiz medycznych, aparatura, narzędzia i urządzenia do celów diagnostycznych i medycznych.

(111) **192608** (220) 2005 10 10 (210) 301012
(151) 2007 08 03 (441) 2006 01 23
(732) Polskie Towarzystwo Kryminalistyczne, Warszawa, PL.
(540)



Kolor znaku: granatowy, złoty, biały
(531) 2.9.14, 2.9.17, 24.17.25, 26.1.1, 26.1.2, 26.1.16, 29.1.2, 29.1.4, 29.1.6
(510), (511) **35** prowadzenie obsługi spraw dotyczących ekspertyz (czynności administracyjno-księgowy), **41** organizowanie sympozjów, zjazdów, wystaw i konferencji naukowych, organizowanie szkoleń, kursów, propagowanie wiedzy kryminalistycznej, popularyzowanie osiągnięć nauki w wydawanych czasopismach i książkach, **42** wykonywanie badań, ekspertyz kryminalistycznych w zakresie sprzętu komputerowego i oprogramowania, wykonywanie badań, ekspertyz kryminalistycznych w zakresie rachunkowo-księgowym, wykonywanie badań, ekspertyz kryminalistycznych w zakresie dzia-

łalności dochodzeniowej, detektywistycznej i ochrony, wykonywanie badań, ekspertyz kryminalistycznych w zakresie działalności fotograficznej, wykonywanie badań, ekspertyz kryminalistycznych w zakresie pozostałej działalności gdzie indziej nie sklasyfikowanej, inicjowanie i prowadzenie badań naukowych, ustalanie, nadzorowanie norm i standardów, nadawanie uprawnień rzeczoznawcy lub eksperta kryminalistyki, obsługa wymiaru sprawiedliwości (czynności prawne).

(111) **192609** (220) 2005 10 10 (210) 301013
(151) 2007 08 03 (441) 2006 01 23
(732) Polskie Towarzystwo Kryminalistyczne, Warszawa, PL.
(540)



Kolor znaku: granatowy, złoty, biały
(531) 2.9.14, 2.9.17, 24.17.25, 26.1.1, 26.1.2, 26.1.16, 29.1.2, 29.1.4, 29.1.6
(510), (511) **35** prowadzenie obsługi spraw dotyczących ekspertyz (czynności administracyjno-księgowy), **41** organizowanie sympozjów, zjazdów, wystaw i konferencji naukowych, organizowanie szkoleń, kursów, propagowanie wiedzy kryminalistycznej, popularyzowanie osiągnięć nauki w wydawanych czasopismach i książkach, **42** wykonywanie badań, ekspertyz kryminalistycznych w zakresie sprzętu komputerowego i oprogramowania, wykonywanie badań, ekspertyz kryminalistycznych w zakresie rachunkowo-księgowym, wykonywanie badań, ekspertyz kryminalistycznych w zakresie działalności dochodzeniowej, detektywistycznej i ochrony, wykonywanie badań, ekspertyz kryminalistycznych w zakresie działalności fotograficznej, wykonywanie badań, ekspertyz kryminalistycznych w zakresie pozostałej działalności gdzie indziej nie sklasyfikowanej, inicjowanie i prowadzenie badań naukowych, ustalanie, nadzorowanie norm i standardów, nadawanie uprawnień rzeczoznawcy lub eksperta kryminalistyki, obsługa wymiaru sprawiedliwości (czynności prawne).

(111) **192610** (220) 2005 10 19 (210) 301332
(151) 2007 07 11 (441) 2006 01 23
(732) CARLSBERG POLSKA S.A., Warszawa, PL.
(540) KARMI UWODZI SMAKIEM
(510), (511) **32** piwo, napoje piwne.

(111) **192611** (220) 2005 10 24 (210) 301511
(151) 2007 07 04 (441) 2006 02 06
(732) Firma Cukiernicza „Solidarność - rok założenia 1952”
Sp. z o.o., Lublin, PL.
(540) MISTER
(510), (511) **30** czekoladki.

(111) **192612** (220) 2005 10 24 (210) 301512
(151) 2007 07 04 (441) 2006 02 06
(732) Firma Cukiernicza „Solidarność - rok założenia 1952”
Sp. z o.o., Lublin, PL.
(540) CZEKOLADOWE KREACJE LUKSUS I ELEGANCJA
(510), (511) **30** słodczyce, wyroby czekoladowe, galanteria czekoladowa, bomboniere, czekoladki.

(111) **192613** (220) 2005 10 24 (210) 301555
(151) 2007 07 26 (441) 2006 02 06
(732) Hyundai Motor Company, Seoul, KR.
(540) VERACRUZ
(510), (511) **12** samochody osobowe, samochody ciężarowe, przyczepy, furgonetki, części i akcesoria do nich zawarte w klasie 12, w tym silniki do pojazdów lądowych, skrzynie biegów do pojazdów lądowych, mechanizmy różnicowe do pojazdów lądowych, osie pojazdów lądowych, sprzęgła do pojazdów lądowych, kierownice do samochodów, koła samochodowe.

(111) **192614** (220) 2005 10 26 (210) 301616
 (151) 2007 07 25 (441) 2006 02 06
 (732) EKOPLON S.A., Kielce, PL.
 (540) HERBASTIM
 (510), (511) **31** pasze, dodatki do pasz nie do celów leczniczych.

(111) **192615** (220) 2005 10 27 (210) 301657
 (151) 2007 07 27 (441) 2006 02 06
 (732) Warta Glass Sp. z o.o., Poznań, PL.
 (540)



(531) 19.7.1
 (510), (511) **12** szyby pojazdów, **19** szkło budowlane, szkło okienne, **21** butelki, sprzęt szklany do gospodarstwa domowego, karafki, kieliszki, szklanki, słoiki, kubki, kufle, termosy, szkło w stanie półprzetworzonym, szkło surowe, szkło płaskie.

(111) **192616** (220) 2005 10 27 (210) 301703
 (151) 2007 07 10 (441) 2006 02 06
 (732) BPH Towarzystwo Funduszy Inwestycyjnych Spółka Akcyjna, Warszawa, PL.

(540) BPH TFI - STOPY KRĘCĄ NAS NAJBARDZIEJ
 (510), (511) **36** usługi finansowe, bankowe i ubezpieczeniowe, usługi w zakresie funduszy emerytalno-rentowych, usługi w zakresie tworzenia i zarządzania funduszami inwestycyjnymi, usługi w zakresie pośrednictwa finansowego, pieniężnego i ubezpieczeniowego, usługi w zakresie leasingu finansowego, usługi w zakresie zarządzania rynkiem finansowym, usługi w zakresie działalności maklerskiej, usługi w zakresie udzielania kredytów.

(111) **192617** (220) 2005 10 27 (210) 301704
 (151) 2007 07 10 (441) 2006 02 06
 (732) BPH Towarzystwo Funduszy Inwestycyjnych Spółka Akcyjna, Warszawa, PL.

(540) BPH TFI - LICZ SIĘ Z WYŻSZYM ZYSKIEM
 (510), (511) **36** usługi finansowe, bankowe i ubezpieczeniowe, usługi w zakresie funduszy emerytalno-rentowych, usługi w zakresie tworzenia i zarządzania funduszami inwestycyjnymi, usługi w zakresie pośrednictwa finansowego, pieniężnego i ubezpieczeniowego, usługi w zakresie leasingu finansowego, usługi w zakresie zarządzania rynkiem finansowym, usługi w zakresie działalności maklerskiej, usługi w zakresie udzielania kredytów.

(111) **192618** (220) 2005 10 27 (210) 301705
 (151) 2007 07 10 (441) 2006 02 06
 (732) BPH Towarzystwo Funduszy Inwestycyjnych Spółka Akcyjna, Warszawa, PL.

(540) FUNDUJ Z ZYSKIEM
 (510), (511) **35** kompilacja i systematyzacja informacji w komputerowych bazach danych, skomputeryzowane zarządzanie zbiorami informacji, prowadzenie wyciągów z kont, doradztwo handlowe i gospodarcze, ekspertyzy w zakresie rynku kapitałowego oraz polityki inwestycyjnej przedsiębiorstw, **36** inwestycje kapitałowe, prowadzenie kont maklerskich i informacja o stanie tych kont, skup i sprzedaż walut i papierów wartościowych, zarządzanie kapitałem, analizy i wyceny finansowe, czynności bankowe i inne czynności finansowe świadczone także za pośrednictwem sieci elektronicznej w tym: emitowanie kart płatniczych, operacje i doradztwo finansowe, notowania giełdowe, pośrednictwo giełdowe, informacja bankowa, transfer kapitałowy, obsługa kart debetowych i kredytowych, usługi maklerskie, dokonywanie transakcji finansowych, przyjmowanie lokat bankowych, udzielanie i przyjmowanie poręczeń i gwarancji bankowych, operacje wekslowe i czekowe, obsługa pożyczek bankowych, usługi leasingowe, a także udostępnianie skrytek sejfowych, przechowy-

wanie przedmiotów i papierów wartościowych, trust inwestycyjny o nieograniczonej wielkości emisji, **38** przesyłanie danych za pomocą terminali, komunikacja w sieci elektronicznej, informacja kapitałowa i inwestycyjna udzielana za pośrednictwem sieci komputerowej, poczta elektroniczna, zlecenia przywoławcze.

(111) **192619** (220) 2005 10 27 (210) 301706
 (151) 2007 07 10 (441) 2006 02 06
 (732) BPH Towarzystwo Funduszy Inwestycyjnych Spółka Akcyjna, Warszawa, PL.

(540) FUNDUJ Z NAMI
 (510), (511) **35** kompilacja i systematyzacja informacji w komputerowych bazach danych, skomputeryzowane zarządzanie zbiorami informacji, prowadzenie wyciągów z kont, doradztwo handlowe i gospodarcze, ekspertyzy w zakresie rynku kapitałowego oraz polityki inwestycyjnej przedsiębiorstw, **36** inwestycje kapitałowe, prowadzenie kont maklerskich i informacja o stanie tych kont, skup i sprzedaż walut i papierów wartościowych, zarządzanie kapitałem, analizy i wyceny finansowe, czynności bankowe i inne czynności finansowe świadczone także za pośrednictwem sieci elektronicznej w tym: emitowanie kart płatniczych, operacje i doradztwo finansowe, notowania giełdowe, pośrednictwo giełdowe, informacja bankowa, transfer kapitałowy, obsługa kart debetowych i kredytowych, usługi maklerskie, dokonywanie transakcji finansowych, przyjmowanie lokat bankowych, udzielanie i przyjmowanie poręczeń i gwarancji bankowych, operacje wekslowe i czekowe, obsługa pożyczek bankowych, usługi leasingowe, a także udostępnianie skrytek sejfowych, przechowywanie przedmiotów i papierów wartościowych, trust inwestycyjny o nieograniczonej wielkości emisji, **38** przesyłanie danych za pomocą terminali, komunikacja w sieci elektronicznej, informacja kapitałowa i inwestycyjna udzielana za pośrednictwem sieci komputerowej, poczta elektroniczna, zlecenia przywoławcze.

(111) **192620** (220) 2005 11 07 (210) 301943
 (151) 2007 08 01 (441) 2006 02 20
 (732) Przedsiębiorstwo Handlowo-Usługowe „SPROCKET”
 Grzegorz Barski, Jerzy Koprowski Spółka Jawna, Kraków, PL.
 (540)



Kolor znaku: niebieski, granatowy, biały

(531) 24.1.1, 27.5.1, 29.1.13
 (510), (511) **29** białka jajek, jaja, jaja w proszku, bita śmietana, jogurt, kefir, margaryna, masło, masło arachidowe, masło czekoladowe, masło kakaowe, masło z orzechów kokosowych, mleczne (napoje) lub z przewagą mleka, mleczne produkty, mleko, oleje jadalne, ser, serwatka, śmietana (bita), śmietana, tłuszcze jadalne, tłuszcze jadalne (surowce do produkcji), żółtka jajek, **30** cukier, drożdże, jogurt mrożony (lody spożywcze), keczup (sos), lody spożywcze, majonezy.

(111) **192621** (220) 2005 04 14 (210) 293711
 (151) 2006 10 09 (441) 2005 07 25
 (732) „LIDER'S-K.G.” Sp. z o.o., Lipiny Stare, PL.
 (540) gazela
 (510), (511) **30** słodczyce, batony, wafle, wyroby cukiernicze, pieczywo cukiernicze, herbatniki, ciastka.

(111) **192622** (220) 2002 01 04 (210) 244892
 (151) 2007 08 01 (441) 2002 07 15
 (732) BORYSZEW Spółka Akcyjna, Sochaczew, PL.
 (540)

TORLEN

Kolor znaku: niebieski

(531) 27.5.1, 29.1.4
 (510), (511) **22** włókna z tworzyw sztucznych do celów włókienniczych.

(111) **192623** (220) 2002 01 04 (210) 244893
 (151) 2007 08 01 (441) 2002 07 15
 (732) BORYSZEW Spółka Akcyjna, Sochaczew, PL.
 (540)

ELANA

Kolor znaku: niebieski

(531) 27.5.1, 29.1.4

(510), (511) **22** włókna z tworzyw sztucznych do celów włókienniczych.

(111) **192624** (220) 2002 01 04 (210) 244894
 (151) 2007 08 01 (441) 2002 07 15
 (732) BORYSZEW S.A. Oddział Elana w Toruniu, Toruń, PL.
 (540)

ELBALL

Kolor znaku: niebieski

(531) 27.5.5, 29.1.4

(510), (511) **22** włókna z tworzyw sztucznych do celów włókienniczych.

(111) **192625** (220) 2003 02 21 (210) 261308
 (151) 2007 05 22 (441) 2003 08 25
 (732) „WEBINPOL” Tomasz Magierło, Gliwice, PL.
 (540) 1st

(510), (511) **35** obróbka tekstów, **41** tłumaczenia, **42** administrowanie stronami komputerowymi, tworzenie i utrzymywanie stron internetowych, usługi graficzne, usługi informatyczne.

(111) **192626** (220) 2004 06 26 (210) 282455
 (151) 2007 07 26 (441) 2004 10 04
 (732) DEN BRAVEN EAST Sp. z o.o., Wysogotowo k/Poznania, PL.
 (540)

UNI-FIX

Kolor znaku: pomarańczowy, czarny, biały

(531) 24.17.1, 27.5.1, 29.1.13

(510), (511) **17** masy uszczelniające, uszczelniacze dekarские, bitumiczne, kauczukowe, uszczelniacze żaroodporne nisko, średnio i wysokomodułowe, uszczelniacze poliuretanowe, uszczelniacze elastyczne, uszczelniacze tiokolowe, pianki montażowe: wężykowe, dwukomponentowe, ognioochronne, konstrukcyjne, pistoletowe pianki montażowe i ognioochronne.

(111) **192627** (220) 2004 07 01 (210) 282660
 (151) 2007 05 21 (441) 2004 10 18
 (732) Przedsiębiorstwo Handlowo-Hurtowe „XIMA” Wojciech Ossowski, Gdańsk, PL.
 (540)



Kolor znaku: czerwony, granatowy, biały

(531) 9.1.1, 9.3.1, 9.5.1, 26.4.2, 27.5.1, 29.1.13

(510), (511) **23** nici, włóczka i przędza fantazyjna oraz ozdobna bawełniana, elastyczna, jedwabna, lniana, z sztucznego jedwabiu, z wiskozy, z włókien sztucznych, wełniana i inna dla włókiennictwa, włóczka i przędza tasiemkowa oraz metalizowana, **26** wstęgi do dekoracji, taśmy elastyczne, sznurki z przędzy, taśmy, wstążki, sznurki z włóczek, artykuły pasmanteryjne, **35** zgrupowanie na rzecz osób trzecich towarów takich jak artykuły rolno-spożywcze, artykuły spo-

żywcze, przemysłowe pochodzenia krajowego i zagranicznego, nici, włóczki i przędze, odzież, pozwalające nabywcy wygodnie je oglądać i kupować hurtowo lub detalicznie w sklepach lub obwoźnie, analiza kosztów, badanie rynku, doradztwo handlowe, publikacja i dystrybucja materiałów reklamowych, badania i doradztwo w zakresie działalności gospodarczej i zarządzania personalnego, pokazy towarów, reklama, promocja sprzedaży wyrobów, agencje eksportowo-importowe, promocja sprzedaży dla osób trzecich, informacja handlowa, pośrednictwo handlowe.

(111) **192628** (220) 2004 09 08 (210) 285152
 (151) 2007 06 04 (441) 2004 12 13
 (732) „PRESSPUBLICA” Spółka z ograniczoną odpowiedzialnością, Warszawa, PL.
 (540)

DF
 DOBRA FIRMA

Kolor znaku: bordowy, czarny

(531) 27.5.1, 29.1.1, 29.1.8

(510), (511) **09** programy komputerowe, publikacje i bazy danych zapisane na magnetycznych, optycznych, elektronicznych nośnikach informacji, **16** druki, dzienniki i dodatki do dzienników wydawane w formie papierowej, czasopisma, gazety, fotografie, książki, broszury, poradniki, materiały szkoleniowe i instruktażowe, promocyjne, **35** promocja i reklama prasowa, internetowa, rozpowszechnianie materiałów i ogłoszeń reklamowych w radio, telewizji i kinie, na billboardach, tablicach i planszach reklamowych wielkoformatowych, **41** organizowanie i obsługa szkoleń, sympozjów, konferencji, kongresów, plebiscytów, konkursów, publikowanie tekstów innych niż teksty reklamowe, publikacje elektroniczne on-line, książek, druków, dzienników, czasopism, fotografii, poradników, broszur, materiałów szkoleniowych i instruktażowych, **42** konwersja danych lub dokumentów na formę elektroniczną, powielanie i udostępnianie baz danych informacji.

(111) **192629** (220) 2004 11 23 (210) 287971
 (151) 2007 07 03 (441) 2005 03 07
 (732) Beata Romaniec, Warszawa, PL.; Tomasz Szustak, Wieliczka, PL.
 (540)



Kolor znaku: żółty, czarny, szary

(531) 15.1.17, 26.1.1, 27.5.1, 29.1.13

(510), (511) **03** preparaty i środki do czyszczenia powierzchni kamiennych, kamień polerski, korund jako ścierniwo, węgiel krzemowy jako materiał ścierny, tlenek glinu jako ścierniwo, węgliki metali jako ścierniwo, łupki polerskie, materiały ściernie, preparaty do odbarwiania kamieni, środki i pasty do ostrzenia, papier polerujący, papier ścierny, papier szklany ścierny, płótno ściernie, preparaty, środki, papier i kremy do polerowania, środki do nadawania połysku powierzchni kamieni, soda krystaliczna do czyszczenia, środki do szlifowania, szmergiel, **04** smary do narzędzi tnących, oleje zwilżające, grafit do smarowania, środki pyłochłonne, **06** opakowania blaszane z białej blachy, boazeria metalowa, bramy metalowe, bransoletki i tabliczki identyfikacyjne, brąz, brąz na nagrobki, wyroby artystyczne z brązu, cyfry i litery z metali nieszlachetnych, pokrycia dachowe metalowe, klamki do drzwi metalowe, drzwi metalowe, ekrany paleniskowe, emblematy metalowe do pojazdów, kołki metalowe, konstrukcje metalowe, kosze metalowe, kraty i kratownice metalowe, ozdobne kule stalowe, łańcuchy metalowe, maszty metalowe, osprzęt metalowy do mebli, osprzęt metalowy do okien, okucia drzwiowe ozdobne metalowe, obudowy schodów metalowe, nadproża metalowe, uchwyty i gałki metalowe, płyty i stele metalowe do nagrobków, folie metalowe do pakowania i zawijania, plakietki

pamiątkowe metalowe, płyty pamiątkowe metalowe, pomniki, posągi i statuetki z metali nieszlachetnych, skarbonki metalowe, szylidy metalowe, wiązadła metalowe, uszczelki metalowe, klucze, kłódki, zamki do torb metalowe, zawiasy metalowe, żaluzje metalowe, **07** brzeszczoty pił, diamenty szklarskie, dłuta i przecinaki do maszyn, dłutownice, głowice wiertarskie, maszyny do obróbki kamienia, narzędzia stanowiące części maszyn, narzędzia ręczne z napędem innym niż ręczny, noże stanowiące części maszyn, piły jako części maszyn, maszyny i urządzenia do polerowania elektryczne, maszyny do rozdrabniania do celów przemysłowych, szlifierki, tarcze szlifierskie, uchwyty do ostrzy, uchwyty wiertarskie, wiertarki, wyłaczarki, **08** brzeszczoty pił, tarcze ściernie szlifierskie, tarcze szlifierskie ręczne, tarcze szlifierskie cierne z korundu, przyrządy do cięcia, dłuta kamieniarskie, dłuta wklęsłe żłobaki, frezy, ubijaki jako narzędzia brukarskie, kamienie szlifierskie, młotki kamieniarskie, narzędzia ręczne, osetki do ostrzenia, oprawki do osetek, przyrządy do ostrzenia ostrzy, tarcze do ostrzenia ręczne, narzędzia do ostrzenia brzeszczotów, uchwyty do pił, piły, przecinaki, noże rębaki, skrobaki, strugi, przyrządy do ręcznego szlifowania, ściernice, wiertła, **35** prowadzenie usług w zakresie: badanie rynku, doradztwo w zakresie organizowania i prowadzenia działalności gospodarczej, organizowanie wystaw w celach handlowych lub reklamowych, pokazy towarów, reklama za pośrednictwem sieci komputerowej, reklama prasowa, radiowa, telewizyjna, rozpowszechnianie materiałów reklamowych - próbek, prospektów, druków i broszur, wyszukiwanie informacji w plikach komputerowych dla osób trzecich, zakupy produktów usług dla innych przedsiębiorstw, zaopatrzenie osób trzecich, wyselekcjonowanie dla osób trzecich różnych produktów tak by umożliwić konsumentom obejrzenie i dokonanie zakupu w dobrych warunkach, **37** prowadzenie usług w zakresie: kamieniarstwa, informacji o naprawach, ostrzenie noży, regeneracja maszyn zużytych lub części zniszczonych, szlifowanie powierzchni.
(51) wspólne prawo ochronne

(111) **192630** (220) 2004 11 25 (210) 288104
(151) 2007 03 15 (441) 2005 03 07
(732) KORONA Sp. z o.o., Wieluń, PL.
(540) EMOTIONS
(510), (511) **04** świece, **24** obrusy, zasłony, serwety, serwetki, franki.

(111) **192631** (220) 2004 12 03 (210) 288407
(151) 2007 07 25 (441) 2005 03 07
(732) ANIMEX Sp. z o.o., Warszawa, PL.
(540) Smakąski
(510), (511) **29** wyroby wędliniarskie, mięso i przetwory mięsne ze zwierząt rzeźnych, drobiu i dziczyzny, podroby i wyroby podrobowe, wyroby garnażeryjne z mięsa i podrobów, konserwy mięsne, ekstrakty mięsne.

(111) **192632** (220) 2004 12 06 (210) 288418
(151) 2007 07 25 (441) 2005 03 21
(732) NUTOOL POLSKA Sp. z o.o., Warszawa, PL.
(540)



(531) 26.4.2, 27.5.1
(510), (511) **07** generatory prądu, kompresory, spawarki elektryczne, maszyny na powietrze sprężone.

(111) **192633** (220) 2004 12 16 (210) 288951
(151) 2007 08 01 (441) 2005 05 30
(732) OLIMP LABORATORIES Spółka z o.o., Nagawczyna, PL.
(540) CrEster
(510), (511) **05** odżywki wzmacniające zawierające preparaty parafarmaceutyczne stosowane profilaktycznie i dla rekonwalescentów do celów leczniczych, **29** koncentraty i odżywki wysokobiałkowe wzbogacone witaminami, solami mineralnymi i aminokwasami, **30** koncentraty i odżywki węglowodanowe i wysokoenergetyczne wzbogacone witaminami i solami mineralnymi, **32** napoje bezalkoholowe wzbogacone witaminami i solami mineralnymi.

(111) **192634** (220) 2004 12 17 (210) 288983
(151) 2007 08 01 (441) 2005 05 30
(732) „ABRYS” Spółka z o.o., Poznań, PL.
(540) Salon Gospodarki Wodnej
(510), (511) **35** usługi organizowania targów w celach handlowych i reklamowych, wynajmowanie miejsc na umieszczanie ogłoszeń lub reklam, usługi organizacji wystaw w celach handlowych i reklamowych, pokazy towarów, dystrybucja materiałów reklamowych, usługi reklamowe, rozpowszechnianie materiałów reklamowych, usługi promocyjne, usługi agencji reklamowych, uaktualnianie materiału reklamowego, **41** informacja o edukacji, edukacja, nauczanie, fotoreportaże, usługi kształcenia praktycznego i organizowania pokazów, usługi organizowania, prowadzenia i obsługi: konferencji, kongresów, seminariów, sympozjów, zjazdów, usługi w zakresie organizowania konkursów, usługi w zakresie organizacji wystaw związanych z kulturą i edukacją, **42** doradztwo w zakresie ochrony środowiska, doradztwo w zakresie własności intelektualnej.

(111) **192635** (220) 2004 12 17 (210) 288984
(151) 2007 08 01 (441) 2005 05 30
(732) „ABRYS” Spółka z o.o., Poznań, PL.
(540) Salon Wodociągi - Kanalizacja
(510), (511) **35** usługi organizowania targów w celach handlowych i reklamowych, wynajmowanie miejsc na umieszczanie ogłoszeń lub reklam, usługi organizacji wystaw w celach handlowych i reklamowych, pokazy towarów, dystrybucja materiałów reklamowych, usługi reklamowe, rozpowszechnianie materiałów reklamowych, usługi promocyjne, usługi agencji reklamowych, uaktualnianie materiału reklamowego, **41** informacja o edukacji, edukacja, nauczanie, fotoreportaże, usługi kształcenia praktycznego i organizowania pokazów, usługi organizowania, prowadzenia i obsługi: konferencji, kongresów, seminariów, sympozjów, zjazdów, usługi w zakresie organizowania konkursów, usługi w zakresie organizacji wystaw związanych z kulturą i edukacją, **42** doradztwo w zakresie ochrony środowiska, doradztwo w zakresie własności intelektualnej.

(111) **192636** (220) 2005 01 10 (210) 289771
(151) 2007 03 29 (441) 2005 04 18
(732) KORONA Spółka z o.o., Wieluń, PL.
(540)

EMOTIONS @ HOME

(531) 24.17.17, 27.5.1
(510), (511) **04** świece, **16** czasopisma, książki, **24** obrusy, zasłony, serwetki, franki, **35** zgromadzenie towarów wymienionych w wykazie celem swobodnego wyboru kupującym na stronie internetowej, **38** transmisja danych i informacji przez Internet.

(111) **192637** (220) 2005 01 10 (210) 289772
(151) 2007 03 29 (441) 2005 04 18
(732) KORONA Spółka z o.o., Wieluń, PL.
(540) EMOTIONS AT HOME
(510), (511) **04** świece, **16** czasopisma, książki, **24** obrusy, zasłony, serwetki, franki, **35** zgromadzenie towarów wymienionych w wykazie celem swobodnego wyboru kupującym na stronie internetowej, **38** transmisja danych i informacji przez Internet.

(111) **192638** (220) 2005 01 10 (210) 289774
(151) 2007 03 29 (441) 2005 04 18
(732) KORONA Spółka z o.o., Wieluń, PL.
(540) EMOTIONS AND HOME
(510), (511) **04** świece, **16** czasopisma, książki, **24** obrusy, zasłony, serwetki, franki, **35** zgromadzenie towarów wymienionych w wykazie celem swobodnego wyboru kupującym na stronie internetowej, **38** transmisja danych i informacji przez Internet.

(111) **192639** (220) 2005 03 07 (210) 292112
(151) 2007 08 01 (441) 2005 06 13
(732) Fabryka Farb i Lakierów „ŚNIEŻKA” Spółka Akcyjna, Lubzina, PL.

(540)



Kolor znaku: srebrny, granatowy, biały, brązowy, złoty, jasnoróżowy

(531) 1.15.24, 7.3.25, 25.1.15, 26.1.2, 27.5.1, 29.1.15
(510), (511) **02** farby, emulsje, lakiery.

(111) **192640** (220) 2005 03 10 (210) 292260
(151) 2007 08 03 (441) 2005 06 13
(732) Przedsiębiorstwo Produkcji Lodów „KORAL” - Józef Koral
Spółka Jawna, Limanowa, PL.
(540) KORAL

(510), (511) **05** lody, w tym sorbetowe, desery lodowe, jogurty mrożone, lizaki, sosy do deserów - wszystko dietetyczne, bezcukrowe dla celów leczniczych, **29** bita śmietana, chrupki owocowe, owoce kandyzowane, owoce lukrowane, owoce mrożone, owoce konserwowane, owoce konserwowane w alkoholu, owoce puszkowane, chipsy owocowe, sałatki owocowe, galaretki owocowe, skórki owocowe, warzywa mrożone, **30** lody, torty lodowe, batony lodowe, lody sorbetowe, lody w proszku, batony lukrecyjne, biszkopty, budynie, chałwa, ciasta, ciastka, ciasta mrożone, cukierki, czekolada, desery z udziałem lodów, galaretki owocowe (słodyczne), gofry, guma do żucia, herbata mrożona, herbatniki, jadalne ozdoby do ciast i lodów, jogurty mrożone (lody spożywcze), krakersy, kremy, lizaki, marcepan, melasa, muesli, musy, napoje chłodzące, w tym energetyczne na bazie czekolady, herbaty, kakao lub kawy, pierniki, placki, płatki kukurydziane, puddingi, rolady lodowe, sandwiche lodowe, słodycze ozdobne na choinkę, sosy do deserów, wyroby cukiernicze, **32** aperitify bezalkoholowe, ekstrakty z owoców bezalkoholowe, koktajle bezalkoholowe, napoje bezalkoholowe, nektary owocowe, soki owocowe, soki warzywne, wody gazowane, wody mineralne, **35** badanie rynku, doradztwo w zakresie organizowania i prowadzenia działalności gospodarczej, sondaże opinii, dystrybucja materiałów reklamowych, prowadzenie hurtowni i sklepów z towarami spożywczymi i tytoniowymi, wynajem miejsc na zamieszczanie reklam, **39** magazynowanie, w tym w chłodniach, pakowanie produktów, przewóz towarów, w tym w warunkach chłodniczych, usługi łamania lodu, wynajmowanie magazynów i chłodni, wynajmowanie miejsc parkingowych, wypożyczanie lodówek i zamrażarek, wypożyczanie pojazdów, w tym chłodniczych, **43** bary szybkiej obsługi, domy turystyczne, hotele, kafeterie, kawiarnie, koktajl-bary, lodziarnie, motele, pensjonaty, przygotowywanie dań na zamówienie, restauracje, snack-bary, usługi barowe, wynajem urządzeń gastronomicznych.

(111) **192641** (220) 2005 03 24 (210) 292851
(151) 2007 06 11 (441) 2005 06 27
(732) Zakład Przetwórstwa Mięsnego JBB Józef Bałdyga, Łyse, PL.
(540)



Kolor znaku: zielony, brązowy, biały, czerwony, żółty, czarny

(531) 2.1.4, 6.1.2, 9.7.1, 26.1.2, 27.5.1, 29.1.15
(510), (511) **05** dietetyczna żywność do celów leczniczych, dodatki odżywcze do celów leczniczych, pokarm dla niemowląt, **29** ekstrakty

mięsne, produkty gotowe na bazie mięsa zawarte w tej klasie, konserwy mięsne, produkty gotowe na bazie wędlin zawarte w tej klasie.

(111) **192642** (220) 2005 03 24 (210) 292852
(151) 2007 06 11 (441) 2005 06 27
(732) Zakład Przetwórstwa Mięsnego JBB Józef Bałdyga, Łyse, PL.
(540)



Kolor znaku: biały, czarny, czerwony, niebieski, pomarańczowy, zielony, żółty, złoty, fioletowy

(531) 1.15.1, 2.1.11, 24.15.2, 26.1.2, 27.5.1, 29.1.15
(510), (511) **05** dietetyczna żywność do celów leczniczych, pokarm dla niemowląt, **29** ekstrakty mięsne, produkty gotowe na bazie mięsa zawarte w tej klasie, konserwy mięsne, produkty gotowe na bazie wędlin zawarte w tej klasie.

(111) **192643** (220) 2005 04 20 (210) 294013
(151) 2006 09 18 (441) 2005 07 25
(732) Zięć Maciej, Warszawa, PL.
(540)



(531) 26.4.1, 27.5.1

(510), (511) **03** kosmetyki, perfumy, **04** świece woskowe, **09** okulary (oprawki do-), okulary przeciwsłoneczne, **14** biżuteria, zegarki, **18** wyroby ze skóry, torebki, **20** meble, lustra, **21** naczynia nie z metali szlachetnych, **24** tekstylia, bielizna domowa, bielizna kąpielowa, **25** odzież, obuwie, nakrycia głowy, **40** obróbka materiałów (krawiectwo), **42** usługi projektantów mody.

(111) **192644** (220) 2005 11 07 (210) 301991
(151) 2007 07 27 (441) 2006 02 20
(732) NYCOMED PHARMA SPÓŁKA Z OGRANICZONĄ
ODPOWIEDZIALNOŚCIĄ, Warszawa, PL.
(540) Febrisan, jak pragnę zdrowia
(510), (511) **05** preparaty farmaceutyczne.

(111) **192645** (220) 2005 11 07 (210) 301992
(151) 2007 07 27 (441) 2006 02 20
(732) Dow AgroSciences LLC, Indianapolis, US.
(540) SPARK
(510), (511) **05** pestycydy, preparaty do zwalczania szkodników, fungicydy, herbicydy i insektycydy.

(111) **192646** (220) 2005 11 08 (210) 302031
(151) 2007 07 27 (441) 2006 02 20
(732) A.T.W. PRODUCTS Spółka z o.o., Warszawa, PL.
(540) A.T.W. Acne Blocker
(510), (511) **03** środki wybielające i substancje stosowane w praniu, środki czyszczące, nabłyszczające, szorujące, mydła, środki perfumeryjne, olejki eteryczne, kosmetyki, płyny do pielęgnacji włosów, środki do czyszczenia zębów.

(111) **192647** (220) 2005 11 10 (210) 302145
(151) 2007 07 24 (441) 2006 02 20

(732) Altadis Polska S.A., Radom, PL.
(540)



Kolor znaku: granatowy i jego odcienie, żółty i jego odcienie, złoty, biały, czarny

(531) 26.11.1, 27.5.1, 29.1.14

(510), (511) **16** papier, karton i wyroby z tych materiałów nie ujęte w innych klasach, druki, broszury, czasopisma, materiały informacyjne, **34** tytoń we wszelkich jego formach, wyroby tytoniowe, akcesoria dla palaczy włączając puszki na tytoń, papierosnice i popielniczki nie z metali szlachetnych, ustniki i filtry papierosowe, maszyny do skręcania papierosów, bibułka papierosowa, zapalniczki, zbiorniczki na gaz do zapalniczek, lufki, gilzy, namiastki i substytuty tytoniu nie do celów medycznych, fajki, tabakiery, zapałki, **35** reklama, dystrybucja artykułów i wyposażenia reklamowego (druków, broszurek, prospektów, próbek, informacji i tym podobnych), promocja sprzedaży, **38** przesyłanie informacji tekstowej i obrazowej za pośrednictwem sieci komputerowych i telefonicznych.

(111) **192648** (220) 2005 11 10 (210) 302146
(151) 2007 07 24 (441) 2006 02 20
(732) Altadis Polska S.A., Radom, PL.
(540)



Kolor znaku: różowy i jego odcienie, biały, czerwony, srebrny

(531) 27.5.1, 29.1.14

(510), (511) **16** papier, karton i wyroby z tych materiałów nie ujęte w innych klasach, druki, broszury, czasopisma, materiały informacyjne, **34** tytoń we wszelkich jego formach, wyroby tytoniowe, akcesoria dla palaczy włączając puszki na tytoń, papierosnice i popielniczki nie z metali szlachetnych, ustniki i filtry papierosowe, maszyny do skręcania papierosów, bibułka papierosowa, zapalniczki, zbiorniczki na gaz do zapalniczek, lufki, gilzy, namiastki i substytuty tytoniu nie do celów medycznych, fajki, tabakiery, zapałki, **35** reklama, dystrybucja artykułów i wyposażenia reklamowego (druków, broszurek, prospektów, próbek, informacji i tym podobnych), promocja sprzedaży, **38** przesyłanie informacji tekstowej i obrazowej za pośrednictwem sieci komputerowych i telefonicznych.

(111) **192649** (220) 2005 11 10 (210) 302148
(151) 2007 07 24 (441) 2006 02 20
(732) Altadis Polska S.A., Radom, PL.
(540)



Kolor znaku: złoty, jasnoróżowy, czarny, biały, granatowy, wiśniowy, ciemnoróżowy

(531) 5.3.13, 27.5.1, 29.1.15

(510), (511) **16** papier, karton i wyroby z tych materiałów nie ujęte w innych klasach, druki, broszury, materiały informacyjne, **34** tytoń we wszelkich jego formach, wyroby tytoniowe, akcesoria dla palaczy włączając puszki na tytoń, papierosnice i popielniczki nie z metali szlachetnych, ustniki i filtry papierosowe, maszyny do skręcania papierosów, bibułka papierosowa, zapalniczki, zbiorniczki na gaz do zapalniczek, lufki, gilzy, namiastki i substytuty tytoniu nie do celów medycznych, fajki, tabakiery, zapałki, **35** reklama, dystrybucja artykułów i wyposażenia reklamowego (druków, broszurek, prospektów, próbek, informacji i tym

podobnych), promocja sprzedaży, **38** przesyłanie informacji tekstowej i obrazowej za pośrednictwem sieci komputerowych i telefonicznych.

(111) **192650** (220) 2005 11 10 (210) 302149
(151) 2007 07 24 (441) 2006 02 20
(732) Altadis Polska S.A., Radom, PL.
(540)

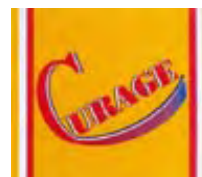

Kolor znaku: ciemnozłoty, biały, czerwony, czarny, wiśniowy, granatowy

(531) 26.11.2, 27.5.1, 29.1.15

(510), (511) **16** papier, karton i wyroby z tych materiałów nie ujęte w innych klasach, druki, broszury, czasopisma, materiały informacyjne, **34** tytoń we wszelkich jego formach, wyroby tytoniowe, akcesoria dla palaczy włączając puszki na tytoń, papierosnice i popielniczki nie z metali szlachetnych, ustniki i filtry papierosowe, maszyny do skręcania papierosów, bibułka papierosowa, zapalniczki, zbiorniczki na gaz do zapalniczek, lufki, gilzy, namiastki i substytuty tytoniu nie do celów medycznych, fajki, tabakiery, zapałki, **35** reklama, dystrybucja artykułów i wyposażenia reklamowego (druków, broszurek, prospektów, próbek, informacji i tym podobnych), promocja sprzedaży, **38** przesyłanie informacji tekstowej i obrazowej za pośrednictwem sieci komputerowych i telefonicznych.

(111) **192651** (220) 2005 11 10 (210) 302152
(151) 2007 07 24 (441) 2006 02 20
(732) Altadis Polska S.A., Radom, PL.
(540)



Kolor znaku: szary, biały, czarny, granatowy

(531) 27.5.1, 29.1.14

(510), (511) **16** papier, karton i wyroby z tych materiałów nie ujęte w innych klasach, druki, broszury, czasopisma, materiały informacyjne, **34** tytoń we wszelkich jego formach, wyroby tytoniowe, akcesoria dla palaczy włączając puszki na tytoń, papierosnice i popielniczki nie z metali szlachetnych, ustniki i filtry papierosowe, maszyny do skręcania papierosów, bibułka papierosowa, zapalniczki, zbiorniczki na gaz do zapalniczek, lufki, gilzy, namiastki i substytuty tytoniu nie do celów medycznych, fajki, tabakiery, zapałki, **35** reklama, dystrybucja artykułów i wyposażenia reklamowego (druków, broszurek, prospektów, próbek, informacji i tym podobnych), promocja sprzedaży, **38** przesyłanie informacji tekstowej i obrazowej za pośrednictwem sieci komputerowych i telefonicznych.

(111) **192652** (220) 2005 04 07 (210) 293432
(151) 2007 05 11 (441) 2005 07 11
(732) Skarb Państwa reprezentowany przez Dyrektora Generalnego Ministerstwa Sportu, Warszawa, PL.
(540)



Kolor znaku: szary, czerwony, biały

(531) 17.1.1, 27.5.1, 29.1.1, 29.1.6

(510), (511) **16** czasopisma, grafiki, kalendarze, foldery, **41** publikowanie tekstów (innych niż teksty reklamowe).

(111) **192653** (220) 2005 05 30 (210) 294198
(151) 2007 06 05 (441) 2005 09 05

(732) „EUROPEAN NETWORK SECURITY INSTITUTE” Sp. z o.o.,
Warszawa, PL.
(540)



Kolor znaku: niebieski

(531) 1.7.6, 26.1.1, 27.5.1, 29.1.4

(510), (511) **35** działalność gospodarcza polegająca na profesjonalnym doradztwie w zakresie zarządzania procesami biznesowymi w organizacji, bezpieczeństwem i ciągłością procesów oraz zarządzaniem ryzykiem operacyjnym, **41** usługi edukacyjne polegające na organizowaniu i prowadzeniu konferencji, kongresów, seminariów, publikowanie informacji w zakresie bezpieczeństwa, organizacji, ciągłości działania organizacji, ryzyka operacyjnego i zarządzania procesami oraz systemami informatycznymi, **45** doradztwo w sprawach zarządzania bezpieczeństwem organizacji, w tym bezpieczeństwem informacji, bezpieczeństwem technicznym, bezpieczeństwem osobowym oraz bezpieczeństwem systemów informatycznych.

(111) **192654** (220) 2005 05 30 (210) 295689
(151) 2007 07 09 (441) 2005 09 05
(732) „PRESSPUBLICA” Spółka z o.o., Warszawa, PL.
(540)

fifth avenue

(531) 26.4.1, 27.5.1

(510), (511) **09** magnetyczne i optyczne nośniki informacji, **16** dzienniki, gazety, czasopisma i dodatki do nich, książki, druki, fotografie, ulotki, naklejki, broszury, poradniki, **35** promocja i reklama prasowa, internetowa, opracowywanie i gromadzenie informacji o wydarzeniach gospodarczych, **41** opracowywanie i gromadzenie informacji o wydarzeniach kulturalnych, sportowych, ciekawostkach życia codziennego, turystyce, **42** opracowanie i gromadzenie informacji o modzie, wzornictwie, pogodzie, wyposażeniu i urządzeniu wewnątrz, **43** opracowywanie i gromadzenie informacji o gastronomii.

(111) **192655** (220) 2005 05 30 (210) 295692
(151) 2007 07 09 (441) 2005 09 05
(732) „PRESSPUBLICA” Spółka z o.o., Warszawa, PL.
(540)



(531) 3.7.1, 3.7.2

(510), (511) **09** publikacje i bazy danych zapisane na magnetycznych, optycznych, elektronicznych nośnikach, **16** dzienniki, gazety, czasopisma i dodatki do nich, książki, druki, fotografie, ulotki, cenniki, naklejki, artykuły biurowe, artykuły i materiały piśmienne, broszury, poradniki, materiały szkoleniowe i instruktażowe, mapy, atlasy, **35** promocja i reklama prasowa, internetowa, rozpowszechnianie materiałów i ogłoszeń reklamowych w mediach publicznych, pozyskiwanie i gromadzenie informacji gospodarczych, doradztwo w zakresie organizowania i prowadzenia działalności gospodarczej, prognozy i analizy ekonomiczne, pozyskiwanie danych do komputerowych baz i systematyzacja tych danych, **38** agencje informacyjne, **41** publikowanie tekstów, publikacja elektroniczna on-line książek, druków, dzienników, czasopism i dodatków do nich, fotografii, poradników, broszur, materiałów reklamowych i instruktażowych, map, atlasów, organizowanie i obsługa prasowa sympozjów, odczytów, konferencji, konkursów, plebiscytów, imprez gospodarczych, kulturalnych, sportowych, opracowanie i gromadzenie informacji o wydarzeniach politycznych, sportowych, o kulturze, usługi wydawnicze, **42** usługi w zakresie informatyki w tym konwersja danych, dokumentów na formę elektroniczną, opracowywanie i administrowanie stronami internetowymi dla osób trzecich, prowadzenie portalu internetowego, porady prawne, opracowanie i gromadzenie informacji pogodzie, modzie, wzornictwie, wyposażeniu wewnątrz.

(111) **192656** (220) 2005 05 30 (210) 295693
(151) 2007 07 09 (441) 2005 09 05
(732) „PRESSPUBLICA” Spółka z o.o., Warszawa, PL.
(540)

piąta aleja

(531) 27.5.1

(510), (511) **09** magnetyczne i optyczne nośniki informacji, **16** dzienniki, gazety, czasopisma i dodatki do nich, książki, druki, fotografie, ulotki, naklejki, broszury, poradniki, **35** promocja i reklama prasowa, internetowa, opracowywanie i gromadzenie informacji o wydarzeniach gospodarczych, **41** opracowywanie i gromadzenie informacji o wydarzeniach kulturalnych, sportowych, ciekawostkach życia codziennego, turystyce, **42** opracowanie i gromadzenie informacji o modzie, wzornictwie, pogodzie, wyposażeniu i urządzeniu wewnątrz, **43** opracowywanie i gromadzenie informacji o gastronomii.

(111) **192657** (220) 2005 06 02 (210) 295893
(151) 2007 05 30 (441) 2005 09 05
(732) ANGLOBUD S.C. Christopher John, Konrad Piorunek, Żółwin, PL.
(540)



ProPlast

(531) 26.3.1, 27.5.1

(510), (511) **01** środki do konserwacji betonu, środki do napowietrzania betonu, środki do konserwacji cementu, preparaty do nadawania nieprzepuszczalności betonu, preparaty przyspieszające wiązanie betonu, preparaty opóźniające wiązanie betonu, preparaty zastępujące wapno w betonie, czynniki powierzchniowo czynne, spoiwa do betonu, środki zabezpieczające przed przemarzaniem betonu, plastyfikatory do betonu, środki do konserwacji cegieł, drewna oraz kamieni.

(111) **192658** (220) 2005 06 22 (210) 296867
(151) 2007 05 24 (441) 2005 10 03
(732) P.P.H.U „WIMAR” EKSPORT-IMPORT Marian Wiatr, Mokrzeszów, PL.
(540)



(531) 18.1.23, 26.11.1, 27.5.1

(510), (511) **07** elementy układu wydechowego samochodów i motocykli, **12** akcesoria samochodowe i motocyklowe, **37** obsługa i naprawa samochodów i motocykli.

(111) **192659** (220) 2005 07 12 (210) 297672
(151) 2007 07 23 (441) 2005 10 17
(732) Przedsiębiorstwo Usługowo - Produkcyjne „KARED”
Sp. z o.o., Gdańsk-Kowale, PL.
(540)



(531) 26.4.7, 27.5.1

(510), (511) **09** urządzenia i przyrządy: naukowe, żeglarskie, elektryczne, geodezyjne, fotograficzne, optyczne, wagowe, pomiarowe, sygnalizacyjne, kontrolne do ratowania życia, do celów dydaktycznych, urządzenia i przyrządy elektryczne przewodzące, transformujące, akumulatorowe i kontrolno-sterujące, urządzenia do nagrywania, transmisji lub reprodukcji dźwięku lub obrazu, maszyny liczące, sprzęt przetwarzający dane i komputery, **10** aparaty i instrumenty chirurgiczne, medyczne, stomatologiczne i weterynaryjne, **42** naukowe i techniczne usługi i badania oraz ich projektowanie, przemysłowa analiza i badanie usług, projektowanie i rozwój komputerowego sprzętu i oprogramowania.

(111) **192660** (220) 2005 07 25 (210) 298190
 (151) 2007 05 22 (441) 2005 10 31
 (732) SUN-FARM Spółka z o.o., Człkówka, PL.
 (540) NATUPRES
 (510), (511) **05** produkty farmaceutyczne, substancje dietetyczne do celów leczniczych.

(111) **192661** (220) 2005 07 25 (210) 298193
 (151) 2007 05 22 (441) 2005 10 31
 (732) SUN-FARM Spółka z o.o., Człkówka, PL.
 (540) TONILEK
 (510), (511) **05** produkty farmaceutyczne, substancje dietetyczne do celów leczniczych.

(111) **192662** (220) 2005 08 02 (210) 298497
 (151) 2007 06 22 (441) 2005 11 14
 (732) „Codex” Spółka z o.o., Krzeszyce, PL.
 (540)



Kolor znaku: czerwony

(531) 3.7.4, 26.4.1, 29.1.1
 (510), (511) **29** mięso, drób, wędliny, kielbasy, konserwy mięsne, konserwy warzywne, dania gotowe świeże i mrożone z udziałem mięsa, **31** pasza dla zwierząt, drób żywy, drób do hodowli, drób znoszący jaja, jaja do wylęgania, **39** transport, pakowanie i składowanie towarów, **43** przygotowanie dań na zamówienie oraz ich dostawa, **44** usługi weterynaryjne w zakresie leczenia drobiu, doradztwo w zakresie żywienia i leczenia drobiu.

(111) **192663** (220) 2005 08 02 (210) 298512
 (151) 2007 07 04 (441) 2005 11 14
 (732) CMP Medica Poland Spółka z o.o., Warszawa, PL.
 (540)



Kolor znaku: ciemnopomarańczowy, czarny

(531) 26.11.1, 27.5.1, 29.1.1
 (510), (511) **09** płyty kompaktowe z zapisem tekstu, dźwięku i obrazu, **16** książki, broszury, kalendarze, prospekty, katalogi, ołówki, długopisy, **35** usługi reklamowe w zakresie rozpowszechniania wydawnictw, w szczególności medycznych, usługi promocyjne na rzecz producentów farmaceutycznych, publikowanie tekstów reklamowych, wynajmowanie powierzchni na cele reklamowe, reklamy prasowe, **41** usługi wydawnicze i publikacji tekstów innych niż reklamowe.

(111) **192664** (220) 2005 08 09 (210) 298751
 (151) 2007 08 06 (441) 2005 11 14
 (732) GREHEN Spółka z o.o., Warszawa, PL.
 (540)



Kolor znaku: biały, szary, pomarańczowy

(531) 27.5.1, 29.1.12
 (510), (511) **03** kosmetyki, żele do mycia rąk, **10** termometry do celów medycznych, **19** budowlane materiały niemetalowe, dachowe pokrycia niemetalowe, ogniotrwałe materiały, powłoki (materiały budowlane), **35** materiały reklamowe.

(111) **192665** (220) 2005 08 16 (210) 298921
 (151) 2007 08 08 (441) 2005 11 28
 (732) Farby KABE Polska Sp. z o.o., Katowice, PL.

(540) CALSILIT
 (510), (511) **19** materiały budowlane niemetalowe z wyłączeniem marmuru.

(111) **192666** (220) 2005 08 16 (210) 298942
 (151) 2007 08 08 (441) 2005 11 28
 (732) „WINTECH PRODUCTION GROUP” Sp. z o.o., Kościelec, PL.
 (540)



(531) 5.1.5, 7.1.8, 27.5.1
 (510), (511) **06** drzwi metalowe, progi metalowe, **19** podłogi niemetalowe, płytki podłogowe niemetalowe, podłogowe płyty parkietowe, drzwi niemetalowe, listwy podłogowe, progi niemetalowe, altany, **20** wyroby stolarstwa meblowego, meble domowe, meble ogrodowe, domki ogrodowe, karmniki, **27** podłogowe wykładziny izolujące, wykładziny podłogowe.

(111) **192667** (220) 2005 08 22 (210) 299127
 (151) 2007 05 28 (441) 2005 11 28
 (732) Klett & Schürhoff Gräsolin-Lackfabrik GmbH, Solingen, DE.
 (540) GRÄ„SOLIN
 (510), (511) **02** lakiery.

(111) **192668** (220) 2005 08 22 (210) 299142
 (151) 2007 08 06 (441) 2005 11 28
 (732) TRADE JKK S.A., Katowice, PL.
 (540)



Kolor znaku: biały, czerwony

(531) 24.17.1, 25.5.2, 26.1.1, 27.5.1, 29.1.1, 29.1.12
 (510), (511) **01** produkty chemiczne stosowane w przemyśle, kleje (spoiwa) stosowane w przemyśle: środki do konserwacji, uszczelniania i napowietrzania betonu, preparaty do konserwacji cementu, preparaty wodoszczelne do cementu, środki do konserwacji cegły, preparaty do konserwacji dachówek, kleje do celów przemysłowych, kleje do płytek ściennych, do tapet, preparaty do klejenia, do gruntowania, ognioodporne, preparaty konserwujące stosowane w murarstwie, powierzchniowo-czynne środki, rozpuszczalniki do lakierów, spoiwa do betonów, spoiwa do gruntowania i wykańczania powierzchni, preparaty chemiczne do czyszczenia oparte na wosku, **02** farby, powłoki, lakiery, środki zapobiegające korozji i zabezpieczające drewno, barwniki, zaprawy farbiarskie: barwniki, bejce, podkłady, środki do konserwacji drewna, emalie, lakiery do malowania, farby, farby bakteriobójcze, farby do gruntowania, farby wodne, klejowe lub kazeinowe, środki antykorozyjne, oleje do konserwacji drewna, oleje przeciwrzdzewne, preparaty do zdejmowania tapet, powłoki, rozcieńczalniki do farb, lakierów, barwników, spoiwa do farb, do barwników, utrwalacze do lakierów, zaprawa cementowa, zagęszczacze do barwników, **03** środki czyszczące, nablyszczające, szorujące: antystatyczne preparaty do celów domowych, preparaty do usuwania barwników, farb, preparaty i środki do czyszczenia, kreda malarska, preparaty do czyszczenia tapet, pasty do podłóg i mebli, preparaty do polerowania, woski polerskie, **17** tworzywa sztuczne w formie wyciśniętej stosowane w produkcji, materiały uszczelniające i izolacyjne: farby izolacyjne, oleje izolacyjne, materiały do uszczelniania, mieszanki chemiczne do uszczelniania przecieków, szczeliwa do połączeń, materiały do izolacji, lakiery izolacyjne, materiały do klinowania z tworzyw sztucznych, termoizolacyjne materiały, materiały na złącza rozprężne.

(111) **192669** (220) 2005 08 23 (210) 299164
 (151) 2007 07 24 (441) 2005 11 28

(732) Commercial Union Polska - Towarzystwo Ubezpieczeń na Życie S.A., Warszawa, PL.

(540) Radość Życia

(510), (511) **36** ubezpieczenia.

(111) **192670** (220) 2005 08 23 (210) 299165
(151) 2007 07 24 (441) 2005 11 28

(732) Commercial Union Polska - Towarzystwo Ubezpieczeń na Życie S.A., Warszawa, PL.

(540) Pewna Przyszłość

(510), (511) **36** ubezpieczenia.

(111) **192671** (220) 2005 08 29 (210) 299441
(151) 2007 07 30 (441) 2005 12 12

(732) Powszechny Zakład Ubezpieczeń na Życie S.A., Warszawa, PL.

(540) Aktywuj się z PZU Życie SA

(510), (511) **36** usługi ubezpieczeniowe.

(111) **192672** (220) 2005 09 12 (210) 299895
(151) 2007 07 20 (441) 2005 12 27

(732) Wytwarzanie artykułów z tworzyw sztucznych Andrzej Stawik, Ostrów Wlkp., PL.

(540)



(531) 27.5.1

(510), (511) **20** kółka samojezdne do mebli, osprzęt niemetalowy do mebli, wykończeniowe elementy plastikowe do mebli.

(111) **192673** (220) 2005 10 03 (210) 300769
(151) 2007 06 25 (441) 2006 01 09

(732) GLADIUS Jerzy Siemieniuch, Poznań, PL.

(540)



(531) 23.1.1, 27.5.1

(510), (511) **11** lampy oświetleniowe, zwłaszcza dla obiektów hotelowych, sklepowych, biurowych, **20** meble, **24** firanki, zasłony z surowców włókienniczych lub tworzyw sztucznych, narzuty na łóżka i kanapy.

(111) **192674** (220) 2005 10 03 (210) 300773
(151) 2007 06 25 (441) 2006 01 09

(732) GLADIUS Jerzy Siemieniuch, Poznań, PL.

(540) gladius

(510), (511) **11** lampy oświetleniowe, zwłaszcza dla obiektów hotelowych, sklepowych, biurowych, **20** meble, **24** firanki, zasłony z surowców włókienniczych lub tworzyw sztucznych, narzuty na łóżka i kanapy.

(111) **192675** (220) 2005 10 14 (210) 301202
(151) 2007 07 19 (441) 2006 01 23

(732) ADWELL Agencja Reklamowa Beata Wojciechowska-Hańderek, Bielsko-Biała, PL.

(540)



Kolor znaku: pomarańczowy, czarny, szary, biały

(531) 26.3.1, 26.4.1, 26.11.1, 27.5.1, 29.1.14

(510), (511) **16** albumy, makiety architektoniczne, periodyki (czasopisma), materiały drukowane, fotografie, odwzorowanie graficzne,

wyroby z kartonu, katalogi, plakaty i plansze, prospekty, grawiura, **35** agencja reklamowa, usługi w zakresie: badania rynku i opinii publicznej, obróbki tekstów, dekoracji wystaw sklepowych, doboru i rekrutacji personelu, doradztwa specjalistycznego w sprawach działalności gospodarczej, doradztwa w zakresie zarządzania personalnego, dystrybucji materiałów reklamowych, fotokopiowania, pozyskiwania danych do komputerowych baz danych, systematyzacji i sortowania danych komputerowych baz danych, komputerowego zarządzania plikami, promocji sprzedaży dla osób trzecich, publikowania tekstów reklamowych, reklamy telewizyjnej, rozpowszechniania materiałów reklamowych, profesjonalnego zarządzania działalnością artystyczną, reklamy za pośrednictwem sieci komputerowej, wynajmowania powierzchni na cele reklamowe, organizowania targów w celach handlowych lub reklamowych, wynajmu czasu reklamowego we wszystkich środkach przekazu, organizacji wystaw w celach handlowych lub reklamowych, wyszukiwań w komputerowych bazach danych oraz wyszukiwań informacji w plikach komputerowych dla osób trzecich, zarządzania zbiorami informatycznymi, **42** usługi artystów grafików i grafików komputerowych, projektowanie dekoracji wnętrz, projektowanie opakowań, wzornictwo przemysłowe, tworzenie i utrzymywanie stron internetowych dla osób trzecich, usługi doradcze w zakresie własności intelektualnej, zarządzanie prawami autorskimi.

(111) **192676** (220) 2005 10 17 (210) 301289
(151) 2007 07 24 (441) 2006 01 23

(732) Centrum Zdrowego Uśmiechu N.Z.O.Z. Przemysław Jasiński, Kraków, PL.

(540)



Kolor znaku: czarny, biały, czerwony

(531) 2.9.8, 21.3.25, 26.4.2, 26.13.1, 27.5.1, 29.1.1

(510), (511) **35** zarządzanie przedsiębiorstwami handlowymi i gospodarczymi, prowadzenie interesów osób trzecich, przedstawicielstwo handlowe podmiotów zagranicznych, pośrednictwo handlowe polegające na kojarzeniu kontrahentów, prowadzenie agencji sprzedaży wysyłkowej, agencji importowo-eksportowej, zgrupowanie na rzecz osób trzecich różnych towarów pozwalające nabywcy wygodnie je oglądać i kupować w sklepie z preparatami kosmetycznymi i leczniczymi stosowanymi w stomatologii oraz aparaturą i instrumentami dentystycznymi i protetycznymi, **41** usługi w zakresie edukacji zdrowotnej, organizacja targów, wystaw, konferencji i kongresów z dziedziny stomatologii, **44** usługi w zakresie leczenia zębów, chirurgii stomatologicznej, ortodoncji, protetyki dentystycznej.

(111) **192677** (220) 2005 11 07 (210) 301999
(151) 2007 07 27 (441) 2006 02 20

(732) Powszechny Zakład Ubezpieczeń na Życie Spółka Akcyjna, Warszawa, PL.

(540) Pełnia Życia

(510), (511) **36** usługi ubezpieczeniowe.

(111) **192678** (220) 2005 11 14 (210) 302239
(151) 2007 08 02 (441) 2006 02 20

(732) Altadis Polska Spółka Akcyjna, Radom, PL.

(540)



Kolor znaku: brązowy, jasnobrązowy, złoty

(531) 27.5.1, 29.1.15

(510), (511) **16** papier, karton i wyroby z tych materiałów nie ujęte w innych klasach, druki, broszury, czasopisma, materiały informacyjne, **34** tytoń we wszelkich jego formach, wyroby tytoniowe, akcesoria dla palaczy włączając puszki na tytoń, papierośnice i popielniczki nie z metali szlachetnych, ustniki i filtry papierosowe, maszyny do skręcania papierosów, bibułka papierosowa, zapalniczki, zbiorniczki na gaz do zapalniczek, lufki, gilzy, namiastki i substytuty tytoniu nie do celów medycznych, fajki, tabakiery, zapałki, **35** reklama, dystrybucja artykułów i wyposażenia reklamowego - druków, broszurek, prospektów, próbek, informacji dla klientów, promocja sprzedaży, **38** przesyłanie informacji tekstowej i obrazowej za pośrednictwem sieci komputerowych i telefonicznych.

(111) **192679** (220) 2005 11 14 (210) 302240
 (151) 2007 08 02 (441) 2006 02 20
 (732) Altadis Polska Spółka Akcyjna, Radom, PL.
 (540)



Kolor znaku: szary, żółty, złoty, ciemnoszary, czarny
 (531) 27.5.1, 29.1.15

(510), (511) **16** papier, karton i wyroby z tych materiałów nie ujęte w innych klasach, druki, broszury, czasopisma, materiały informacyjne, **34** tytoń we wszelkich jego formach, wyroby tytoniowe, akcesoria dla palaczy włączając puszki na tytoń, papierośnice i popielniczki nie z metali szlachetnych, ustniki i filtry papierosowe, maszyny do skręcania papierosów, bibułka papierosowa, zapalniczki, zbiorniczki na gaz do zapalniczek, lufki, gilzy, namiastki i substytuty tytoniu nie do celów medycznych, fajki, tabakiery, zapałki, **35** reklama, dystrybucja artykułów i wyposażenia reklamowego - druków, broszurek, prospektów, próbek, informacji dla klientów, promocja sprzedaży, **38** przesyłanie informacji tekstowej i obrazowej za pośrednictwem sieci komputerowych i telefonicznych.

(111) **192680** (220) 2005 11 14 (210) 302241
 (151) 2007 08 02 (441) 2006 02 20
 (732) Altadis Polska Spółka Akcyjna, Radom, PL.
 (540)



Kolor znaku: ciemnożółty, jasnożółty, ciemnobrązowy, jasnobrązowy, złoty, ciemnoszary, czarny, jasnofioletowy
 (531) 27.5.1, 29.1.15

(510), (511) **16** papier, karton i wyroby z tych materiałów nie ujęte w innych klasach, druki, broszury, czasopisma, materiały informacyjne, **34** tytoń we wszelkich jego formach, wyroby tytoniowe, akcesoria dla palaczy włączając puszki na tytoń, papierośnice i popielniczki nie z metali szlachetnych, ustniki i filtry papierosowe, maszyny do skręcania papierosów, bibułka papierosowa, zapalniczki, zbiorniczki na gaz do zapalniczek, lufki, gilzy, namiastki i substytuty tytoniu nie do celów medycznych, fajki, tabakiery, zapałki, **35** reklama, dystrybucja artykułów i wyposażenia reklamowego - druków, broszurek, prospektów, próbek, informacji dla klientów, promocja sprzedaży, **38** przesyłanie informacji tekstowej i obrazowej za pośrednictwem sieci komputerowych i telefonicznych.

(111) **192681** (220) 2005 11 14 (210) 302242
 (151) 2007 08 02 (441) 2006 02 20
 (732) Altadis Polska Spółka Akcyjna, Radom, PL.

(540)



Kolor znaku: pomarańczowy, jasnopomarańczowy, żółty, złoty, granatowy, ciemnogranatowy

(531) 26.1.5, 27.5.1, 29.1.13

(510), (511) **16** papier, karton i wyroby z tych materiałów nie ujęte w innych klasach, druki, broszury, czasopisma, materiały informacyjne, **34** tytoń we wszelkich jego formach, wyroby tytoniowe, akcesoria dla palaczy włączając puszki na tytoń, papierośnice i popielniczki nie z metali szlachetnych, ustniki i filtry papierosowe, maszyny do skręcania papierosów, bibułka papierosowa, zapalniczki, zbiorniczki na gaz do zapalniczek, lufki, gilzy, namiastki i substytuty tytoniu nie do celów medycznych, fajki, tabakiery, zapałki, **35** reklama, dystrybucja artykułów i wyposażenia reklamowego - druków, broszurek, prospektów, próbek, informacji dla klientów, promocja sprzedaży, **38** przesyłanie informacji tekstowej i obrazowej za pośrednictwem sieci komputerowych i telefonicznych.

(111) **192682** (220) 2005 11 14 (210) 302243
 (151) 2007 08 02 (441) 2006 02 20
 (732) Altadis Polska Spółka Akcyjna, Radom, PL.
 (540)



Kolor znaku: jasnyniebieski, ciemnoniebieski, fioletowy, biały, jasnofioletowy, srebrny

(531) 26.11.1, 26.15.3, 27.5.1, 29.1.13

(510), (511) **16** papier, karton i wyroby z tych materiałów nie ujęte w innych klasach, druki, broszury, czasopisma, materiały informacyjne, **34** tytoń we wszelkich jego formach, wyroby tytoniowe, akcesoria dla palaczy włączając puszki na tytoń, papierośnice i popielniczki nie z metali szlachetnych, ustniki i filtry papierosowe, maszyny do skręcania papierosów, bibułka papierosowa, zapalniczki, zbiorniczki na gaz do zapalniczek, lufki, gilzy, namiastki i substytuty tytoniu nie do celów medycznych, fajki, tabakiery, zapałki, **35** reklama, dystrybucja artykułów i wyposażenia reklamowego - druków, broszurek, prospektów, próbek, informacji dla klientów, promocja sprzedaży, **38** przesyłanie informacji tekstowej i obrazowej za pośrednictwem sieci komputerowych i telefonicznych.

(111) **192683** (220) 2005 11 14 (210) 302244
 (151) 2007 08 02 (441) 2006 02 20
 (732) Altadis Polska Spółka Akcyjna, Radom, PL.
 (540)



Kolor znaku: ciemnoróżowy, jasnofioletowy, niebieski, jasnyniebieski, ciemnosrebrny, biały

(531) 27.5.1, 29.1.14

(510), (511) **16** papier, karton i wyroby z tych materiałów nie ujęte w innych klasach, druki, broszury, czasopisma, materiały informacyjne

ne, **34** tytoń we wszelkich jego formach, wyroby tytoniowe, akcesoria dla palaczy włączając puszkę na tytoń, papierośnice i popielniczki nie z metali szlachetnych, ustniki i filtry papierosowe, maszyny do skręcania papierosów, bibułka papierosowa, zapalniczki, zbiorniczki na gaz do zapalniczek, lufki, gilzy, namiastki i substytuty tytoniu nie do celów medycznych, fajki, tabakiery, zapałki, **35** reklama, dystrybucja artykułów i wyposażenia reklamowego - druków, broszurek, prospektów, próbek, informacji dla klientów, promocja sprzedaży, **38** przesyłanie informacji tekstowej i obrazowej za pośrednictwem sieci komputerowych i telefonicznych.

(111) **192684** (220) 2005 11 14 (210) 302245
(151) 2007 08 02 (441) 2006 02 20
(732) Altadis Polska Spółka Akcyjna, Radom, PL.
(540)



Kolor znaku: biały, czerwony, ciemnobrązowy, jasnobrązowy, czarny, brązowy

(531) 2.3.8, 27.5.1, 29.1.15
(510), (511) **16** papier, karton i wyroby z tych materiałów nie ujęte w innych klasach, druki, broszury, czasopisma, materiały informacyjne, **34** tytoń we wszelkich jego formach, wyroby tytoniowe, akcesoria dla palaczy włączając puszkę na tytoń, papierośnice i popielniczki nie z metali szlachetnych, ustniki i filtry papierosowe, maszyny do skręcania papierosów, bibułka papierosowa, zapalniczki, zbiorniczki na gaz do zapalniczek, lufki, gilzy, namiastki i substytuty tytoniu nie do celów medycznych, fajki, tabakiery, zapałki, **35** reklama, dystrybucja artykułów i wyposażenia reklamowego - druków, broszurek, prospektów, próbek, informacji dla klientów, promocja sprzedaży, **38** przesyłanie informacji tekstowej i obrazowej za pośrednictwem sieci komputerowych i telefonicznych.

(111) **192685** (220) 2005 11 14 (210) 302246
(151) 2007 08 02 (441) 2006 02 20
(732) Altadis Polska Spółka Akcyjna, Radom, PL.
(540)



Kolor znaku: jasnoróżowy, ciemnożółty, żółty, biały, pomarańczowy, morelowy, czerwony, ciemnoróżowy, fioletowy
(531) 25.7.1, 27.5.1, 29.1.15

(510), (511) **16** papier, karton i wyroby z tych materiałów nie ujęte w innych klasach, druki, broszury, czasopisma, materiały informacyjne, **34** tytoń we wszelkich jego formach, wyroby tytoniowe, akcesoria dla palaczy włączając puszkę na tytoń, papierośnice i popielniczki nie z metali szlachetnych, ustniki i filtry papierosowe, maszyny do skręcania papierosów, bibułka papierosowa, zapalniczki, zbiorniczki na gaz do zapalniczek, lufki, gilzy, namiastki i substytuty tytoniu nie do celów medycznych, fajki, tabakiery, zapałki, **35** reklama, dystrybucja artykułów i wyposażenia reklamowego - druków, broszurek, prospektów, próbek, informacji dla klientów, promocja sprzedaży, **38** przesyłanie informacji tekstowej i obrazowej za pośrednictwem sieci komputerowych i telefonicznych.

(111) **192686** (220) 2005 11 14 (210) 302247
(151) 2007 08 02 (441) 2006 02 20

(732) Altadis Polska Spółka Akcyjna, Radom, PL.
(540)



Kolor znaku: pomarańczowy, jasnopomarańczowy, czarny, szary, biały

(531) 2.1.25, 25.1.5, 27.5.1, 29.1.13
(510), (511) **16** papier, karton i wyroby z tych materiałów nie ujęte w innych klasach, druki, broszury, czasopisma, materiały informacyjne, **34** tytoń we wszelkich jego formach, wyroby tytoniowe, akcesoria dla palaczy włączając puszkę na tytoń, papierośnice i popielniczki nie z metali szlachetnych, ustniki i filtry papierosowe, maszyny do skręcania papierosów, bibułka papierosowa, zapalniczki, zbiorniczki na gaz do zapalniczek, lufki, gilzy, namiastki i substytuty tytoniu nie do celów medycznych, fajki, tabakiery, zapałki, **35** reklama, dystrybucja artykułów i wyposażenia reklamowego - druków, broszurek, prospektów, próbek, informacji dla klientów, promocja sprzedaży, **38** przesyłanie informacji tekstowej i obrazowej za pośrednictwem sieci komputerowych i telefonicznych.

(111) **192687** (220) 2005 11 14 (210) 302248
(151) 2007 08 02 (441) 2006 02 20
(732) Altadis Polska Spółka Akcyjna, Radom, PL.
(540)

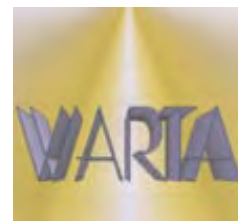

Kolor znaku: szary, zielony, żółty, biały, grafitowy, czarny

(531) 25.7.20, 27.5.1, 29.1.13
(510), (511) **16** papier, karton i wyroby z tych materiałów nie ujęte w innych klasach, druki, broszury, czasopisma, materiały informacyjne, **34** tytoń we wszelkich jego formach, wyroby tytoniowe, akcesoria dla palaczy włączając puszkę na tytoń, papierośnice i popielniczki nie z metali szlachetnych, ustniki i filtry papierosowe, maszyny do skręcania papierosów, bibułka papierosowa, zapalniczki, zbiorniczki na gaz do zapalniczek, lufki, gilzy, namiastki i substytuty tytoniu nie do celów medycznych, fajki, tabakiery, zapałki, **35** reklama, dystrybucja artykułów i wyposażenia reklamowego - druków, broszurek, prospektów, próbek, informacji dla klientów, promocja sprzedaży, **38** przesyłanie informacji tekstowej i obrazowej za pośrednictwem sieci komputerowych i telefonicznych.

(111) **192688** (220) 2005 11 15 (210) 302261
(151) 2007 08 02 (441) 2006 02 20
(732) AGRO-COMPLEX C.S.R. Stanisław Stelmach, Pułankowice, PL.
(540)



Kolor znaku: zielony, żółty, biały
(531) 1.1.1, 24.17.25, 26.1.2, 27.5.1, 29.1.3
(510), (511) **43** hotele, restauracje.

(111) **192689** (220) 2005 11 16 (210) 302299
(151) 2007 07 23 (441) 2006 02 20
(732) Piekarnia - Sklep Ogólnospożywczy „TRADYCJA” S.C. Józef Cieszyński, Agnieszka Kot, Piekary Śląskie, PL.

(540)



(531) 8.1.1, 27.5.1

(510), (511) **30** wyroby piekarnicze, wyroby cukiernicze, słodczyce.(111) **192690** (220) 2005 11 16 (210) 302323

(151) 2007 07 23 (441) 2006 02 20

(732) Zakład Urządzeń Chłodniczych i Klimatyzacji Andrzej Nycz, Kozy, PL.

(540)



(531) 3.7.8

(510), (511) **11** urządzenia chłodnicze, klimatyzacyjne, drzwi chłodnicze i drzwi mroźnicze uchylne, przesuwane, wahadłowe, komory chłodnicze i mroźnicze.(111) **192691** (220) 2005 11 17 (210) 302408

(151) 2007 08 02 (441) 2006 02 20

(732) Altadis Polska Spółka Akcyjna, Radom, PL.

(540)



Kolor znaku: granatowy, biały, czarny, niebieski i jego odcienie

(531) 1.15.24, 26.1.6, 27.5.1, 29.1.14

(510), (511) **16** papier, karton i wyroby z tych materiałów nie ujęte w innych klasach, druki, broszury, czasopisma, materiały informacyjne, **34** tytoń we wszelkich jego formach, wyroby tytoniowe, akcesoria dla palaczy włączając puszki na tytoń, papierośnice i popielniczki nie z metali szlachetnych, ustniki i filtry papierosowe, maszyny do skręcania papierosów, bibułka papierosowa, zapalniczki, zbiorniczki na gaz do zapalniczek, lufki gilzy, namiastki i substytuty tytoniu nie do celów medycznych, fajki, tabakiery, zapałki, **35** reklama, dystrybucja artykułów i wyposażenia reklamowego (druków, broszurek, prospektów, próbek, informacji i tym podobnych), promocja sprzedaży, **38** przesyłanie informacji tekstowej i obrazowej za pośrednictwem sieci komputerowych i telefonicznych.

(111) **192692** (220) 2005 11 17 (210) 302409

(151) 2007 08 02 (441) 2006 02 20

(732) Altadis Polska Spółka Akcyjna, Radom, PL.

(540)



Kolor znaku: czarny, złoty, jasnożółty, biały

(531) 25.12.1, 26.11.3, 27.5.1, 29.1.14

(510), (511) **16** papier, karton i wyroby z tych materiałów nie ujęte w innych klasach, druki, broszury, czasopisma, materiały informacyjne, **34** tytoń we wszelkich jego formach, wyroby tytoniowe, akcesoria dla palaczy włączając puszki na tytoń, papierośnice i popielniczki nie z metali szlachetnych, ustniki i filtry papierosowe, maszyny do skręcania papierosów, bibułka papierosowa, zapalniczki, zbiorniczki na gaz do zapalniczek, lufki, gilzy, namiastki i substytuty tytoniu nie do celów medycznych, fajki, tabakiery, zapałki, **35** reklama, dystrybucja artykułów i wyposażenia reklamowego (druków, broszurek, prospektów, próbek, informacji i tym podobnych), promocja sprzedaży, **38** przesyłanie informacji tekstowej i obrazowej za pośrednictwem sieci komputerowych i telefonicznych.

(111) **192693** (220) 2005 11 17 (210) 302410

(151) 2007 08 02 (441) 2006 02 20

(732) Altadis Polska Spółka Akcyjna, Radom, PL.

(540)



Kolor znaku: biały, szary, szarozielony, czarny

(531) 25.12.1, 27.5.1, 29.1.14

(510), (511) **16** papier, karton i wyroby z tych materiałów nie ujęte w innych klasach, druki, broszury, czasopisma, materiały informacyjne, **34** tytoń we wszelkich jego formach, wyroby tytoniowe, akcesoria dla palaczy włączając puszki na tytoń, papierośnice i popielniczki nie z metali szlachetnych, ustniki i filtry papierosowe, maszyny do skręcania papierosów, bibułka papierosowa, zapalniczki, zbiorniczki na gaz do zapalniczek, lufki, gilzy, namiastki i substytuty tytoniu nie do celów medycznych, fajki, tabakiery, zapałki, **35** reklama, dystrybucja artykułów i wyposażenia reklamowego (druków, broszurek, prospektów, próbek, informacji i tym podobnych), promocja sprzedaży, **38** przesyłanie informacji tekstowej i obrazowej za pośrednictwem sieci komputerowych i telefonicznych.

(111) **192694** (220) 2005 11 17 (210) 302413

(151) 2007 08 02 (441) 2006 02 20

(732) Altadis Polska Spółka Akcyjna, Radom, PL.

(540)

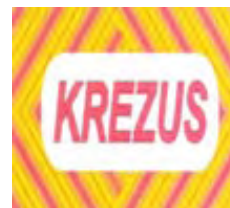

Kolor znaku: czerwony, złoty, jasnobrązowy, biały

(531) 25.5.6, 26.4.2, 26.11.3, 27.5.1, 29.1.14

(510), (511) **16** papier, karton i wyroby z tych materiałów nie ujęte w innych klasach, druki, broszury, czasopisma, materiały informacyjne, **34** tytoń we wszelkich jego formach, wyroby tytoniowe, akcesoria dla palaczy włączając puszki na tytoń, papierośnice i popielniczki nie z metali szlachetnych, ustniki i filtry papierosowe, maszyny do skręcania papierosów, bibułka papierosowa, zapalniczki, zbiorniczki na gaz do zapalniczek, lufki, gilzy, namiastki i substytuty tytoniu nie do celów medycznych, fajki, tabakiery, zapałki, **35** reklama, dystrybucja artykułów i wyposażenia reklamowego (druków, broszurek, prospektów, próbek, informacji i tym podobnych), promocja sprzedaży, **38** przesyłanie informacji tekstowej i obrazowej za pośrednictwem sieci komputerowych i telefonicznych.

(111) **192695** (220) 2005 11 18 (210) 302453

(151) 2007 08 02 (441) 2006 02 20

(732) Lubelskie Zakłady Przemysłu Spirytusowego POLMOS S.A., Lublin, PL.

(540)



(531) 5.7.9, 25.1.15, 27.5.1
(510), (511) **33** wyroby i napoje alkoholowe.

(111) **192696** (220) 2005 11 18 (210) 302454
(151) 2007 08 02 (441) 2006 02 20
(732) Lubelskie Zakłady Przemysłu Spirytusowego POLMOS S.A.,
Lublin, PL.
(540)



(531) 3.13.5, 19.3.1, 25.1.15, 27.5.1
(510), (511) **33** wyroby i napoje alkoholowe.

(111) **192697** (220) 2005 11 18 (210) 302455
(151) 2007 08 02 (441) 2006 02 20
(732) Lubelskie Zakłady Przemysłu Spirytusowego POLMOS S.A.,
Lublin, PL.
(540)



(531) 5.7.6, 25.1.15, 27.5.1
(510), (511) **33** wyroby i napoje alkoholowe.

(111) **192698** (220) 2005 11 18 (210) 302457
(151) 2007 08 02 (441) 2006 02 20
(732) Lubelskie Zakłady Przemysłu Spirytusowego POLMOS S.A.,
Lublin, PL.
(540)



(531) 27.5.1
(510), (511) **33** wyroby i napoje alkoholowe.

(111) **192699** (220) 2005 11 18 (210) 302458
(151) 2007 08 02 (441) 2006 02 20
(732) Lubelskie Zakłady Przemysłu Spirytusowego POLMOS S.A.,
Lublin, PL.
(540)



(531) 27.5.1
(510), (511) **33** wyroby i napoje alkoholowe.

(111) **192700** (220) 2005 11 18 (210) 302459
(151) 2007 08 02 (441) 2006 02 20
(732) Lubelskie Zakłady Przemysłu Spirytusowego POLMOS S.A.,
Lublin, PL.
(540)



(531) 27.5.1
(510), (511) **33** wyroby i napoje alkoholowe.

(111) **192701** (220) 2005 12 06 (210) 303224
(151) 2007 07 26 (441) 2006 03 20
(732) PHOSYN plc, Pocklington, GB.
(540) COPTRAC
(510), (511) **01** nawozy naturalne i sztuczne do użytkowania gleby, sub-
stancje chemiczne stosowane w rolnictwie, uprawie winorośli i prze-
myśle winiarskim, ogrodnictwie i leśnictwie zawarte w tej klasie.

(111) **192702** (220) 2005 12 06 (210) 303225
(151) 2007 07 26 (441) 2006 03 20
(732) PHOSYN plc, Pocklington, GB.
(540) MANTRAC
(510), (511) **01** nawozy naturalne i sztuczne do użytkowania gleby, sub-
stancje chemiczne stosowane w rolnictwie, uprawie winorośli i prze-
myśle winiarskim, ogrodnictwie i leśnictwie zawarte w tej klasie.

(111) **192703** (220) 2005 12 06 (210) 303228
(151) 2007 07 26 (441) 2006 03 20
(732) PHOSYN plc, Pocklington, GB.
(540) TEPROSYN
(510), (511) **01** nawozy naturalne i sztuczne do użytkowania gleby, sub-
stancje chemiczne stosowane w rolnictwie, uprawie winorośli i prze-
myśle winiarskim, ogrodnictwie i leśnictwie zawarte w tej klasie.

(111) **192704** (220) 2005 12 06 (210) 303229
(151) 2007 07 26 (441) 2006 03 20
(732) LU Polska S.A., Warszawa, PL.
(540) CUKROTKI
(510), (511) **30** herbata, paszteciki (słodkie lub słone), ciastka (słod-
kie lub słone), ciasteczka, produkty zbożowe, płatki śniadaniowe,
dania gotowe częściowo lub całkowicie zrobione z wyrobów piekar-
niczych, chleb, sucharki, herbatniki, (słodkie lub słone), wafle, wafle
naleśnikowe, wszystkie te produkty zwykle i/lub z polewą i/lub na-
dziewane i/lub aromatyzowane, słone lub słodkie przekąski z her-
batników, wyrobów piekarniczych, ciasta, rzadkiego ciasta, wyroby
cukiernicze, lody, kremy mrożone, słodczyce, batony, słodkie sosy,
wszystkie wyżej wymienione produkty z lub bez aromatów owoc-
wych lub zawierające owoce.

(111) **192705** (220) 2005 12 06 (210) 303230
(151) 2007 07 26 (441) 2006 03 20
(732) PHOSYN plc, Pocklington, GB.
(540) BORTRAC
(510), (511) **01** nawozy naturalne i sztuczne do użytkowania gleby, sub-
stancje chemiczne stosowane w rolnictwie, uprawie winorośli i prze-
myśle winiarskim, ogrodnictwie i leśnictwie zawarte w tej klasie.

(111) **192706** (220) 2005 12 06 (210) 303232
 (151) 2007 07 27 (441) 2006 03 20
 (732) PHOSYN plc, Pocklington, GB.
 (540) ZINTRAC

(510), (511) **01** nawozy naturalne i sztuczne do użyźniania gleby, substancje chemiczne stosowane w rolnictwie, uprawie winorośli i przemysłu winiarskim, ogrodnictwie i leśnictwie zawarte w tej klasie.

(111) **192707** (220) 2005 12 12 (210) 303440
 (151) 2007 08 03 (441) 2006 03 20
 (732) „HOUSE” Sp. z o.o., Zielona Góra, PL.
 (540) vertu

(510), (511) **03** środki wybielające i inne substancje stosowane w praniu, środki do czyszczenia, polerowania, szorowania i ścierania, mydła, środki perfumeryjne, olejki eteryczne, kosmetyki, płyny do pielęgnacji włosów, środki do czyszczenia zębów.

(111) **192708** (220) 2005 12 12 (210) 303441
 (151) 2007 08 03 (441) 2006 03 20
 (732) „HOUSE” Sp. z o.o., Zielona Góra, PL.
 (540) vertus

(510), (511) **03** środki wybielające i inne substancje stosowane w praniu, środki do czyszczenia, polerowania, szorowania i ścierania, mydła, środki perfumeryjne, olejki eteryczne, kosmetyki, płyny do pielęgnacji włosów, środki do czyszczenia zębów.

(111) **192709** (220) 2005 12 12 (210) 303470
 (151) 2007 08 03 (441) 2006 03 20
 (732) Laboratorium Medycyny Naturalnej BONIMED Krzysztof Błęcha, Żywiec, PL.
 (540) PROSTATOBON

(510), (511) **05** kapsułki do celów farmaceutycznych, kapsułki na lekarstwa, preparaty z mikroelementów dla ludzi, dodatki odżywcze do celów leczniczych, żywność dietetyczna do celów leczniczych, leki pomocnicze, leki dla ludzi, zioła lecznicze, preparaty farmaceutyczne.

(111) **192710** (220) 2005 12 12 (210) 303492
 (151) 2007 08 02 (441) 2006 03 20
 (732) F.H.U.P. „CONSULT-FOOD” Piotr Edmund Nocoń, Szczecin, PL.
 (540) CONSULT - FOOD

(510), (511) **03** mieszaniny zapachowe, **21** zestawy do przypraw, **30** przyprawy, **35** doradztwo specjalistyczne w sprawach działalności gospodarczej.

(111) **192711** (220) 2003 11 17 (210) 272647
 (151) 2007 01 22 (441) 2004 04 19
 (732) Małgorzata Dulęba, Jędrzejów, PL.
 (540)

GOLDEN HOUSE

Kolor znaku: czarny, złoty

(531) 6.7.4, 27.5.1, 29.1.2

(510), (511) **36** nieruchomości - kupno, sprzedaż, wynajem, pośrednictwo w obrocie nieruchomościami, **37** budowa pawilonów i sklepów targowych, budowa budynków mieszkalnych jednorodzinnych i wielorodzinnych, nadzór inwestycyjny, projektowanie inwestycji w zakresie uzyskania warunków zabudowy i zagospodarowania przestrzennego.

(111) **192712** (220) 2002 07 15 (210) 252868
 (151) 2006 07 07 (441) 2003 01 27
 (732) Krzysztof Gąsiorowski, Kraków, PL.
 (540)

OSCAR

Kolor znaku: granatowy

(531) 27.5.1, 29.1.4

(510), (511) **24** tkaniny bawełniane, elastyczne, wełniane, bielizna kąpielowa z wyjątkiem odzieży, bielizna pościelowa, dżersej, etykiety z materiału, materace, koce, kołdry, kapy na łóżka, ręczniki, pledy, prześcieradła, **25** bielizna, bielizna osobista, bluzy, bluzki, body, buty sznurowane, czapki, czapki z daszkiem, dziewiarstwo, kamizelki, kostiumy kąpielowe, kąpielówki, płaszcze kąpielowe, kombinezony, majtki, obuwie, odzież, okrycia wełniane lub futrzane z kapturem, okrycia wierzchnie, opaski na głowę, pantofle, piżamy, płaszcze, pulowery, rajstopy, rajtuzy, rękawice, skarpetki, sandały, spodenki, spodnie, obuwie sportowe, spódnice, sukienki, swetry, T - shirty, szlafroki, stroje gimnastyczne, ubrania dziecięce, śpioszki dziecięce, śliniaki, **28** grzechotki, klocki, kręgle, lalki (domki, butelki, ubranka dla lalek), pluszowe zabawki, lotki, warcaby, wrotki, rzutki, zabawki.

(111) **192713** (220) 2005 11 18 (210) 302440
 (151) 2007 08 02 (441) 2006 02 20

(732) J. Rusin, R. Rusin Przedsiębiorstwo Produkcji Pasz „FERM-PASZ” spółka jawna, Baboszewo, PL.
 (540)

ProtaVit

(531) 27.5.1

(510), (511) **05** dodatki mineralno-witaminowe do pasz dla zwierząt hodowlanych, dodatki do pasz dla celów leczniczych, **31** pasze dla zwierząt hodowlanych, koncentraty i mieszanki paszowe uzupełniające pasze gospodarskie, mieszanki wzbogacające pasze.

(111) **192714** (220) 2005 11 18 (210) 302472
 (151) 2007 08 01 (441) 2006 02 20

(732) Firma Handlowo-Produkcyjna „KAREL” Karol Kwiatecki, Częstochowa, PL.

(540) sewerynki

(510), (511) **30** aromaty inne niż oleje esencyjne, batony, biszkopty, bułeczki słodkie, bułki, chałwa, chleb, słodczyce ozdobne na choinkę, ciasta, ozdoby jadalne do ciasta, ciastka, ciasto na ciastka, cukierki, czekolada, czekoladki, napoje na bazie czekolady, galaretki owocowe, gofry, herbata, napoje na bazie herbaty, herbatniki, kakao, napoje na bazie kakao, wyroby z kakao, kawa, napoje na bazie kawy, krakersy, lody, lukrecja, marcepan, mięta do wyrobów cukierniczych, wyroby cukiernicze na bazie migdałów i orzechów arachidowych, piernik, potrawy na bazie mąki, pralinki, puddingi, ciastka ryżowe, słodczyce, sorbety, sosy do deserów, suchary, syrop cukrowy do celów spożywczych, tarty, wyroby cukiernicze i piekarnicze, żywność na bazie mąki, **35** pokazy towarów, rozpowszechnianie materiałów reklamowych w postaci próbek, druków, prospektów i broszur, usługi zaopatrzenia osób trzecich jako zakupy produktów usług dla innych przedsiębiorstw, organizowanie wystaw w celach handlowych lub reklamowych, zgrupowanie na rzecz osób trzecich różnych towarów pozwalające nabywcy wygodnie je oglądać i kupować w hurtowni lub sklepie z artykułami spożywczymi lub w sklepie cukierniczym, zgrupowanie na rzecz osób trzecich różnych towarów pozwalające nabywcy wygodnie je oglądać i kupować na stronie internetowej dotyczącej sprzedaży różnorodnych towarów, **43** bary szybkiej obsługi, kawiarnie, restauracje, snack-bary, cukiernie, przygotowywanie żywności i napojów na zamówienie oraz ich dostawa.

(111) **192715** (220) 2005 11 21 (210) 302497
 (151) 2007 08 02 (441) 2006 03 06

(732) Specjalistyczny Zakład Kształtowania Zieleni KERRIA Jarosław Piórkowski, Koło, PL.

(540)

KERRIA
 SPECJALISTYCZNY
 ZAKŁAD KSZTAŁTOWANIA ZIELENI

Kolor znaku: zielony, czarny

(531) 27.5.1, 29.1.12

(510), (511) **37** wykonywanie robót ogólnobudowlanych w zakresie wznoszenia budynków i budowli, rozbiórka i burzenie obiektów

budowlanych, nawadnianie, instalowanie i naprawa urządzeń do nawadniania, **42** wykonywanie projektów budowlanych i urbanistycznych, **44** projektowanie i wykonywanie ogrodów krajobrazowych i terenów zieleni, prowadzenie upraw rolnych.

(111) **192716** (220) 2005 11 21 (210) 302539
(151) 2007 08 02 (441) 2006 03 06
(732) POLFARMEX S.A., Kutno, PL.
(540) atyna
(510), (511) **05** produkty farmaceutyczne.

(111) **192717** (220) 2005 11 21 (210) 302541
(151) 2007 08 02 (441) 2006 03 06
(732) POLFARMEX S.A., Kutno, PL.
(540) atazic
(510), (511) **05** produkty farmaceutyczne.

(111) **192718** (220) 2005 11 22 (210) 302618
(151) 2007 08 01 (441) 2006 03 06
(732) Advanced Micro Devices, Inc., Sunnyvale, US.
(540) BREAK FREE
(510), (511) **09** sprzęt komputerowy, urządzenia półprzewodnikowe, moduły mikroprocesorów, podsystemy sprzętu komputerowego, w szczególności urządzenia wyjściowo-wejściowe, jednostki centralne do komputerów, kontrolery pamięci, sterowniki urządzeń zewnętrznych i sterowniki grafiki, oprogramowanie komputerowe, w szczególności oprogramowanie do systemów operacyjnych, oprogramowanie do gier użytkowych, oprogramowanie do grafiki przestrzennej i oprogramowanie do nośników cyfrowych.

(111) **192719** (220) 2005 11 22 (210) 302643
(151) 2007 08 01 (441) 2006 03 06
(732) Altadis Polska Spółka Akcyjna, Radom, PL.
(540)

cafe
opera

Kolor znaku: brązowy

(531) 27.5.1, 29.1.7

(510), (511) **16** papier, karton i wyroby z tych materiałów nie ujęte w innych klasach, druki, broszury, materiały informacyjne, **34** tytoń we wszelkich jego formach, wyroby tytoniowe, akcesoria dla palaczy włączając puszki na tytoń, papierosnice i popielniczki nie z metali szlachetnych, ustniki i filtry papierosowe, maszynki do skręcania papierosów, bibułka papierosowa, zapalniczki, zbiorniczki na gaz do zapalniczek, lufki, gilzy, namiastki i substytuty tytoniu nie do celów medycznych, fajki, tabakiery, zapalki, **35** promocja programów lojalnościowych sprzedaży wyrobów tytoniowych.

(111) **192720** (220) 2005 05 06 (210) 294666
(151) 2007 09 21 (441) 2005 08 08
(732) „DOSPEL” Sp. z o.o., Częstochowa, PL.
(540) deimos

(510), (511) **06** budowlane materiały metalowe, drobne wyroby żelazne i metalowe, rury i rurki metalowe, materiały blacharskie dla budownictwa, materiały zbrojeniowe dla budownictwa metalowe, daszki budowlane metalowe, deflektory kominowe metalowe, haki metalowe, zaciski do rur lub kabli metalowe, kolanka do rur metalowe, kształtki rurowe rozgałęzieniowe metalowe, okucia metalowe, uchwyty i haki ściennie do mocowania rur metalowe, śruby metalowe, zaciski i klamry metalowe, opaski i haki do zamocowania kabli lub rur metalowe, zasuwy, rury i przewody do instalacji centralnego ogrzewania, przewody metalowe do instalacji wentylacji i klimatyzacji, złączki do rur metalowe, kołnierze metalowe, kominometalowe, kratki ochronne metalowe, nasady kominowe metalowe, opaski i obejmymetalowe, osłony do rur metalowe, armatura do przewodów metalowa, przewody irurociągi metalowe, zawory inne niż części maszyn metalowe, kominowe trzony metalowe, przewody

instalacyjne rurowe rozgałęźne metalowe, **07** urządzenia kuchenne elektryczne, urządzenia i maszyny do ssania powietrza, mechanizmy napędowe inne niż do pojazdów lądowych, dmuchawy jako maszyny, dmuchawy do sprężania, zasysania i transportu gazu, filtry jako części maszyn lub silników, filtry jako wkłady do maszyn filtrujących, formy do maszyn, regulatory jako części maszyn, regulatory prędkości obrotów do maszyn i silników, silniki elektryczne inne niż do pojazdów lądowych, silniki inne niż do pojazdów lądowych, sprężarki, wentylatory do silników, wtryskarki, wymienniki ciepła jako części maszyn, maszyny do nadmuchu, pompy jako maszyny, **11** urządzenia i instalacje do oświetlania, termowentylatory, wentylatory, wentylatorykanałowe, wymienniki ciepła, wyciągi wentylacyjne i kominowe, wentylatory sufitowe, aparatura urządzenia i instalacje do wentylacji, filtry jako części instalacji domowych lub przemysłowych, przewody jako części instalacji sanitarnych, rekuapatory ciepła, lampy oświetleniowe, oprawki żarówek do lamp elektrycznych, regulatory do wyciągów w ogrzewnictwie, kanały kominowe, aparatura i urządzenia do oczyszczania powietrza, instalacje i urządzenia do odświeżania, **17** izolatory do przewodów, materiały filtracyjne jako półprodukty w postaci pianki lub folii z tworzyw sztucznych, giętkie przewody i rury niemetalowe, osłony i złączki niemetalowe do rur, pierścienie uszczelniające, uszczelki, materiały ciepłochronne, materiały dźwiękoszczelne, folie metalowe izolacyjne, materiały izolacyjne, **19** rury sztywne niemetalowe, kominowe nasady i deflektory niemetalowe, kominowe przedłużacze i trzony niemetalowe, kominy niemetalowe, kraty niemetalowe, rury spustowe i wodociągowe niemetalowe, ryny niemetalowe, betonowe elementy budowlane, rury kamionkowe, kanały i przewody niemetalowe dla instalacji wentylacyjnych i klimatyzacyjnych, konstrukcyjne elementy niemetalowe dla budownictwa, kształtki rurowe rozgałęzieniowe niemetalowe, kształtowniki niemetalowe, **20** kratki ochronne niemetalowe, zawory niemetalowe inne niż części maszyn, zaciski niemetalowe do rur i kabli, kraty kominkowe, uchwyty i zaciski z tworzyw sztucznych do kabli lub rur, **35** prowadzenie sklepu i hurtowni oraz sklepu internetowego z artykułami gospodarstwa domowego, wentylacyjnymi i budowlanymi, zarządzanie działalnością artystyczną.

(111) **192721** (220) 1999 07 27 (210) 205280
(151) 2007 07 13
(732) Podlaskie Zakłady Spożywcze Spółdzielnia Pracy, Białystok, PL.
(540)



Kolor znaku: czerwony, żółto-zielony, zielony, biały, biało-różowy, żółty, pomarańczowy, czarny, niebieski

(531) 4.3.1, 7.1.1, 9.1.7, 27.5.24, 29.1.15
(510), (511) **29** pasztet.

(111) **192722** (220) 2002 12 13 (210) 258794
(151) 2007 07 23 (441) 2003 06 16
(732) Wydawnictwo BAUER Spółka z o.o. Spółka Komandytowa, Warszawa, PL.
(540)



Kolor znaku: bordowy, biały, niebieski, ciemnożółty, zielony, jasnożółty, czerwony, beżowy

(531) 24.17, 26.5, 27.5, 29.1

(510), (511) **09** kasety audio i video, płyty CD, płyty CD-ROM, DVD, **25** odzież, **41** organizowanie imprez rozrywkowych.

(111) **192723** (220) 2003 03 24 (210) 262693
 (151) 2007 07 16 (441) 2003 10 06
 (732) Firma Handlowa „Jaga” Jadwiga Jaglarz, Jerzy Jaglarz s.c.,
 Kraków, PL.
 (540)

Kolor znaku: pomarańczowy, biały

(531) 27.5.1, 29.1.12

(510), (511) **25** odzież: płaszcze, kurtki, swetry, spodnie, spódnice,
 bluzki, sukienki, garsonki, bielizna, galanteria odzieżowa, pończosz-
 nictwo, nakrycia głowy.

(111) **192724** (220) 2003 04 14 (210) 263516
 (151) 2007 07 31 (441) 2003 10 20
 (732) „ORION” Jerzy Czernek, Łódź, PL.
 (540) ZŁOTY
 (510), (511) **34** wyroby tytoniowe.

(111) **192725** (220) 2003 04 04 (210) 263150
 (151) 2007 01 04 (441) 2003 10 06
 (732) APS ENERGIA Sp. z o.o., Zielonka, PL.
 (540)

Kolor znaku: biały, czerwono-bordowy

(531) 26.4.2, 27.5.1, 29.1.1

(510), (511) **09** urządzenia energoelektroniczne.

(111) **192726** (220) 2004 02 02 (210) 275677
 (151) 2007 06 05 (441) 2004 05 04
 (732) F.H.U. VANDER Aleksander Lis, Rzeszów, PL.
 (540)

Kolor znaku: czarny, żółty, granatowy

(531) 15.7.1, 26.4.2, 26.4.9, 27.5.1, 29.1.13

(510), (511) **07** narzędzia sterowane mechanicznie: wiertarka bezprze-
 wodowa, wiertarka udarowa, młot udarowy, wiertarka stołowa, szlifierka
 kątowna, szlifierka podwójna, szlifierka taśmowa, szlifierka oscylacyjna,
 wyrzynarka, pilarka tarczowa, strug elektryczny, ukośnica do drewna,
 przecinarka do metalu, kompresor jako maszyna, pompa do szamba.

(111) **192727** (220) 2004 02 24 (210) 276763
 (151) 2007 05 10 (441) 2004 05 31
 (732) POLSKIE BIURO PODRÓŻY „ORBIS” Sp.z o.o., Warszawa, PL.
 (540) travel time

(510), (511) **39** usługi biur podróży, w tym szczególnie organiza-
 cja i sprzedaż wycieczek turystycznych z wykorzystaniem środków
 transportu lądowego, powietrznego i morskigo, organizowanie
 wyjazdów, posiedzeń, konferencji na zlecenie, organizowanie wyjaz-
 dów indywidualnych na zlecenie z uwzględnieniem życzeń klienta,
 pośrednictwo sprzedaży biletów na środki komunikacji lądowej,
 śródlądowej, powietrznej i morskiej, hotelach, pensjonatach i innych
 lokalach mieszkalnych, w tym sanatoriach, **41** usługi w zakresie or-
 ganizowania rozrywki i wypoczynku z dowożeniem osób na miej-
 sce lub bez, **42** usługi prowadzenia hoteli, pensjonatów, schronisk,
 ośrodków wypoczynkowych i rekreacyjnych i temu podobnych za-
 wartych w tej klasie.

(111) **192728** (220) 2004 05 24 (210) 281162
 (151) 2007 07 18 (441) 2004 09 06
 (732) Generali Życie Towarzystwo Ubezpieczeń S.A., Warszawa, PL.
 (540) LEOLIFE

(510), (511) **09** elektroniczne karty płatnicze, czytniki, magnetyczne
 nośniki danych, identyfikacyjne karty magnetyczne, karty inteligentne,
 neony, **16** wyroby z papieru i kartonu, książki, broszury, druki, formula-
 rze, prospekty, informatory, czasopisma, periodyki, katalogi, kalendarze,
20 plansze reklamowe, szyldy, bilbordy, **35** prowadzenie badań marketin-
 gowych, badań i sondaży opinii, badań i sondaży rynku w sprawach zwią-
 zanych z ekonomią, finansami i ubezpieczeniami oraz rozpowszechnianie
 informacji na ten temat przez Internet, usługi konsultacyjne, kojarzenie
 kontrahentów poprzez współpracę z partnerami, **36** ubezpieczenia, usłu-
 gi finansowe i inwestycje kapitałowe związane z działalnością ubezpie-
 czeniową, doradztwo i informacja w zakresie oceny i wyboru przez osoby
 fizyczne i podmioty gospodarcze optymalnej formy ubezpieczenia, usłu-
 gi w ramach prowadzonych agencji ubezpieczeniowych, bezpośrednio
 w ramach współpracy z partnerami w tym poprzez Internet, doradztwo
 w zakresie ubezpieczeń i finansów, usługi bankowe, usługi para bankowe
 np. pośrednictwo kredytowe, **41** publikacja informacji w Internecie w za-
 kresie ekonomii, finansów i ubezpieczeń.

(111) **192729** (220) 2004 05 20 (210) 280994
 (151) 2007 07 18 (441) 2004 08 23
 (732) EKO SERWIS Krzysztof Jench, Kraków, PL.
 (540)

(531) 3.5.17, 27.5.1

(510), (511) **35** przygotowywanie baz danych, opracowywanie baz
 danych, prowadzenie kartoteki komputerowej, pozyskiwanie baz da-
 nych, systematyzacja baz danych, wyszukiwanie w komputerowych
 bazach danych, komputerowe zarządzanie plikami, zarządzanie
 zbiorami informatycznymi, usługi związane z reklamą w tym przy-
 gotowywanie materiałów reklamowych, uaktualnianie materiałów
 reklamowych, rozpowszechnianie materiałów reklamowych, wypo-
 życzanie materiałów reklamowych, wystawy w celach handlowych
 lub reklamowych, publikowanie tekstów reklamowych, wysyłkowe
 usługi reklamowe, szerzenie i wysyłanie anonsów reklamowych lub
 ogłoszeniowych, wydawanie materiałów reklamowych, wydawanie
 reklamowych lub naborowych tekstów, zarządzanie działalnością gos-
 podarczą, doradztwo przy zarządzaniu działalnością gospodarczą,
 pomoc przy zarządzaniu działalnością gospodarczą, usługi dorad-
 cze dotyczące zarządzania działalnością gospodarczą, zarządzanie
 przedsiębiorstwami handlowymi, usługowymi lub przemysłowymi,
 zgrupowanie na rzecz osób trzecich artykułów spożywczych i arty-
 kułów przemysłowych z wyjątkiem pojazdów mechanicznych i mo-
 tocykli pozwalające nabywcy wygodnie je oglądać w hurtowni lub
 w komisie z tymi artykułami, **37** wypożyczanie maszyn i urządzeń
 czyszczących, myjących i piorących, pranie i czyszczenie wyrobów
 włókienniczych i futrzarskich, **39** wynajem samochodów, **41** prowa-
 dzenie studium marketingowego, **42** wypożyczanie komputerów.

(111) **192730** (220) 2004 05 21 (210) 281024
 (151) 2007 08 08 (441) 2004 08 23
 (732) POZNAŃSKIE ZAKŁADY ZIELARSKIE „HERBAPOL” S.A.,
 Poznań, PL.

(540) sorbovit

(510), (511) **05** produkty farmaceutyczne, suplementy diety-preparaty
 wspomagające leczenie, preparaty podnoszące odporność organizmu,
 preparaty wzbogacające organizm w niezbędne witaminy i mikroele-
 menty, herbaty lecznicze i napoje lecznicze na bazie herbaty, zioła lecz-
 niczne, wyciągi roślinne do celów leczniczych, **29** suszone, gotowane
 i konserwowane owoce, warzywa i zioła, dżemy, konfitury, marmolady,
 galaretki jadalne, kompoty, chrupki, i sałatki owocowe, pulpa owocowa,
 jogurt, proteiny spożywcze, pyłki i płatki kwiatowe jako żywność, koncen-
 traty spożywcze na bazie produktów ujętych w tej klasie, białko roślinne,
 koncentraty białka roślinnego, białko zwierzęce, koncentraty białka sojo-

wego, alginiany do celów spożywczych, kazeina do celów spożywczych, **30** aromaty do żywności, herbata, napoje na bazie herbaty, przyprawy, cukier, sól, gorczyca, aromaty inne niż oleje esencyjne, słód do celów spożywczych, aromaty smakowe, zagęszczacze stosowane przy gotowaniu produktów spożywczych, kwas cytrynowy, wzmacniacze smaku i zapachu, **32** syropy i preparaty do przygotowywania napojów.

(111) **192731** (220) 2002 11 19 (210) 257678
(151) 2007 05 11 (441) 2003 06 02
(732) „ORLEN” Spółka z o.o., Warszawa, PL.
(540) orlen

(510), (511) **09** komputery i zestawy komputerowe, peryferia komputerowe, programy komputerowe, **42** programowanie komputerów i wynajmowanie dostępu do serwerów.

(111) **192732** (220) 2003 02 27 (210) 261590
(151) 2007 07 05 (441) 2003 09 08
(732) „APART” Spółka z o.o., Suchy Las, PL.
(540) apart

(510), (511) **01** produkty chemiczne stosowane w przemyśle, rolnictwie, ogrodnictwie, nawozy sztuczne, produkty chemiczne do konserwacji żywności, **02** farby, pokosty, lakiery, środki zapobiegające korozji i zabezpieczające drewno, barwniki, zaprawy farbiarskie, **04** oleje przemysłowe i tłuszcze, smary, materiały oświetleniowe, świece, knoty, **05** produkty farmaceutyczne, weterynaryjne i sanitarne, żywność dla niemowląt, plastry, materiały opatrunkowe, środki do zwalczania robactwa, fungicydy, herbicydy, **11** urządzenia do oświetlania, ogrzewania, wytwarzania pary, gotowania, chłodzenia, suszenia, wentylacji, zasilania wodą i do celów sanitarnych, **13** broń palna, amunicja, materiały wybuchowe, sztuczne ognie, **14** wyroby jubilerskie, biżuteria, wyroby zegarmistrzowskie, wyroby z metali szlachetnych: pudełka, szkatułki, buteleczki, czajniczki, dzbanki, dziadek do orzechów, emblematy, etui, figurki, świeczniki, serwisy, kieliszki, breloczki, kosze, kółka na serwetki, przybory kuchenne, kufle, patery, portmonetki, puchary, puderniczki, serwetniki, solniczki, spodeczki, tabakierki, wazy, zegary, zegarki, **18** wyroby ze skóry i ich imitacji: torby, torebki, teczki, walizki, walizy plecaki, kufry, tornistry, worki, etui, sakiewki, portfele, portmonetki, dyplomaty, parasole, **20** meble, lustra, ramy obrazowe, wyroby z drewna, korka, trzciny, wikliny, rogu, kości, muszli, bursztynu, masy perłowej, imitacji tych surowców, **24** narzuty na łóżka, kapy, obrusy, pościelenie i bielizna domowa, **25** obuwie, **29** mięso, wyroby mięsne, wędliniarskie, ryby, konserwowane, suszone i gotowane owoce i warzywa, jaja, sery, produkty mleczne, oleje i tłuszcze jadalne, **30** kawa, herbata, wyroby cukiernicze i piekarnicze, słodczyce, lody, przyprawy, sosy, **31** świeże owoce, warzywa i kwiaty, nasiona, karma dla zwierząt, pasze dla zwierząt, **32** napoje bezalkoholowe: soki, napoje, wody mineralne, syropy, piwo, **33** napoje alkoholowe, **34** papierosy, tytoń, przybory dla palaczy, **37** usługi zegarmistrzowskie: naprawa i konserwacja, **40** usługi jubilerskie: pozłacanie, posrebrzanie, powlekanie, platerowanie, obróbka, **42** usługi graficzne, usługi architektów, usługi projektantów mody, wzornictwo przemysłowe, usługi dekoratora wnętrz, **44** usługi fryzjerskie, usługi kosmetyczne, usługi masażu i solarium, **45** agencje matrymonialne, usługi agencji ochrony osób i mienia i detektywistyczne.

(111) **192733** (220) 2003 03 27 (210) 262818
(151) 2007 05 18 (441) 2003 10 06
(732) PERŁA - BROWARY LUBELSKIE Spółka Akcyjna, Lublin, PL.
(540)



Kolor znaku: czerwony, biały, złoty, czarny, zielony
(531) 5.3.20, 24.1.5, 25.1.15, 27.5.1, 29.1.15

(510), (511) **32** piwo, słód, wyciąg chmielowy do wytwarzania piwa, **35** pośrednictwo handlowe w zakresie napojów alkoholowych i bezalkoholowych.

(111) **192734** (220) 2003 03 27 (210) 262819
(151) 2007 05 18 (441) 2003 10 06
(732) PERŁA - BROWARY LUBELSKIE Spółka Akcyjna, Lublin, PL.
(540)



Kolor znaku: brązowy, czerwony, biały, złoty, czarny, zielony, oliwkowy

(531) 5.3.20, 19.7.1, 24.1.5, 25.1.15, 27.5.1, 29.1.15
(510), (511) **32** piwo, słód, wyciąg chmielowy do wytwarzania piwa, **35** pośrednictwo handlowe w zakresie napojów alkoholowych i bezalkoholowych.

(111) **192735** (220) 2003 09 01 (210) 269296
(151) 2007 05 28 (441) 2004 03 08
(732) Tetra Laval Holdings & Finance S.A., Pully, CH.
(540)

protects what's good

(531) 27.5.1
(510), (511) **06** metale nieszlachetne i ich stopy, budowlane materiały metalowe, przenośne metalowe konstrukcje budowlane, materiały metalowe do budowy szlaków kolejowych, przewody elektryczne i przewody drutowe z metali nieszlachetnych, drobne wyroby żelazne, pojedyncze drobne wyroby metalowe, rury i rurki metalowe, zbiorniki metalowe, pudełka z metali nieszlachetnych, metalowe puszki do konserw, metalowe zakrętki do butelek, metalowe kapsle do korkowania, kasy pancerne, towary z metali nieszlachetnych nie ujęte w innych klasach, rudy, **07** maszyny, w tym maszyny do napełniania i pakowania, maszyny do zawijania, maszyny do spiekania rękawów stożkowych, pakowarki, wyciarkarki, napełniarki do towarów masowych, maszyny do kapslowania butelek i urządzenia do korkowania butelek, urządzenia do kształtowania i formowania przez rozdmuchiwanie, urządzenia do kształtowania przez wtryskiwanie, urządzenia do kształtowania przez obciąganie, urządzenia do formowania przez wyciskanie, maszyny drukarskie, urządzenia do pakowania próżniowego, maszyny do formowania kartonu, maszyny dla mleczarstwa, sprzęt do uszczelniania, transportery, homogenizatory, pompy i zawory do zastosowania w zakładach przetwórstwa żywności, formy (części maszyn), urządzenia do ekstrakcji soków owocowych i warzywnych, urządzenia do dekantacji, urządzenia do zagęszczania płynnych produktów żywnościowych, urządzenia do sporządzania mieszanek płynnych produktów żywnościowych, sprzęt do aseptycznego przechowywania płynnych produktów żywnościowych, sprzęt do rekombinacji oraz rekonstrukcji płynnych produktów żywnościowych, sprzęt do regeneracji zapachowej płynnych produktów żywnościowych, urządzenia instalacje do obiegu wody i detergentów stosowane do czyszczenia maszyn, obrabiarki, podzespoły, części i akcesoria do wymienionych towarów, **09** systemy komputerowe do nadzorowania i sterowania w układach przetwarzania oraz napełniania i pakowania żywności, urządzenia do regulacji składu mieszanin oraz ich zawartości w odniesieniu do tłuszczu, substancji stałych i dodatków w mleku oraz w śmietanie, urządzenia i przyrządy wagowe, pomiarowe i dozują-

ce, urządzenia dawkujące automaty sprzedające i mechanizmy do urządzeń uruchamianych przez wrzucenie monety, urządzenia do sterylizacji elektronowej oraz innych form sterylizacji nietermicznej, **11** urządzenia do ogrzewania, gotowania, chłodzenia, urządzenia do termicznej obróbki produktów żywnościowych, wymienniki ciepła, pasteryzatory, sterylizatory, parowniki, zamrażarki, tunele hartownicze i zamrażalnice do preparowania żywności, **16** papier, tektura i wyroby z tych materiałów, nie ujęte w innych klasach, pojemniki do pakowania i materiały do zawijania wykonane z papieru oraz z papieru pokrytego materiałem z tworzyw sztucznych, torby, worki i arkusze do pakowania i przechowywania żywności oraz produktów płynnych i półpłynnych wykonane z papieru oraz z tworzyw sztucznych, pojemniki na lody z papieru i tworzyw sztucznych, rękawy stożkowe do pakowania z papieru i tworzyw sztucznych, materiały z tworzyw sztucznych do pakowania (nie ujęte w innych klasach), folie z tworzyw sztucznych, folie z tworzyw sztucznych do pakowania, druki, materiały intrologatorskie, materiały szkoleniowe i instruktażowe (z wyjątkiem aparatów), **17** kauczuk syntetyczny, gutaperka i wyroby z tych materiałów, nie ujęte w innych klasach, tworzywa sztuczne w formie wyciśniętej stosowane w produkcji, produkty półprzetworzone, w tym wytłoczki do produkcji butelek z tworzyw sztucznych, folie z tworzyw sztucznych nie do pakowania, **20** wyroby (nie ujęte w innych klasach) z drewna, korka, trzciny, wikliny, rogu, kości, kości słoniowej, fiszbinu, muszli, bursztynu, macicy perłowej, sepiolitu, imitacji tych surowców lub z tworzyw sztucznych, niemetalowe zakrętki i kapsle do butelek, słomki do picia napojów, niemetalowe palety w transportowe, pojemniki z tworzyw sztucznych, **21** grzebienie i gąbki, pędzle (z wyjątkiem pędzli malarskich), materiały do wytwarzania pędzli, sprzęt do czyszczenia, wełna stalowa, nie przerobione lub półprzetworzone szkło (z wyjątkiem szkła stosowanego w budownictwie), wyroby szklane, wyroby porcelanowe i ceramiczne nie ujęte w innych klasach, butelki, termoizolacyjne pojemniki na żywność, **29** mięso, ryby, drób, dziczyzna, ekstrakty mięsne, konserwowane, suszone i gotowane owoce i warzywa, galaretki jadalne, dżemy, kompoty, jaja, mleko i produkty mleczne, oleje i tłuszcze jadalne, **30** kawa, herbata, kakao, cukier, ryż, tapioka, sago, kawa nienaturalna, mąka i produkty zbożowe, chleb, wyroby cukiernicze i słodczyce, lody, napoje na bazie kawy, herbaty, kakao oraz czekolady, miód, melasa, drożdże, proszek do pieczenia, sól, musztarda, ocet, sosy (przyprawy), przyprawy, lód, **32** piwo, wody mineralne i gazowane oraz inne napoje bezalkoholowe, napoje owocowe i soki owocowe, syropy i inne preparaty do produkcji napojów, **33** napoje alkoholowe (z wyjątkiem piwa), **35** doradztwo specjalistyczne w sprawach działalności gospodarczej, pomoc przy zarządzaniu przedsiębiorstwami przemysłowymi i handlowymi, usługi promocji sprzedaży dla osób trzecich oraz zaopatrzenie osób trzecich, usługi doradcze i administrowanie w działalności gospodarczej, **37** usługi budowlane, budowanie fabryk, naprawy i konserwacje, usługi instalacyjne, **40** usługi z zakresu obróbki papieru, obróbka wykańczająca papieru oraz drukowanie wzorników, przetwarzanie w celu usuwania zanieczyszczeń z produktów mlecznych, **42** ekspertyzy inżynierskie, doradztwo w sprawach sprzętu i oprogramowania komputerowego, projektowanie programów przetwarzających dane, programowanie komputerów, wspomaganie i doradzanie w sprawach kierowania systemami komputerowymi, bazami danych i aplikacjami komputerowymi, projektowanie opakowań, usługi specjalistycznego doradztwa w sprawach planowania urbanistycznego i projektowania budynków, usługi doradztwa organizacyjnego, eksploatacyjnego i technicznego w odniesieniu do projektowania i wnoszenia zakładów przetwórczych i mleczarni, usługi naukowe oraz rozwój i badania techniczne.

(111) **192736** (220) 2003 10 30 (210) 271999
 (151) 2007 05 07 (441) 2004 04 19
 (732) Fabryka Mebli Andrzej Gawin, Królewska Wola, PL.
 (540) KSENA
 (510), (511) **20** komplety wypoczynkowe, fotele, sofy.

(111) **192737** (220) 2003 10 30 (210) 272009
 (151) 2007 05 07 (441) 2004 04 19
 (732) Fabryka Mebli Andrzej Gawin, Królewska Wola, PL.
 (540) DONATA
 (510), (511) **20** komplety wypoczynkowe, fotele, sofy.

(111) **192738** (220) 2003 12 19 (210) 274200
 (151) 2007 08 03 (441) 2004 04 19
 (732) Fabryka Substancji Zapachowych Pollena-Aroma Sp. z o.o.,
 Warszawa, PL.

(540) kul blu
 (510), (511) **01** środki chemiczne dla przemysłu kosmetycznego, spożywczego i chemii gospodarczej, **03** kompozycje zapachowe, kosmetyki pielęgnacyjne, kosmetyki upiększające, środki myjące do czyszczenia zębów, środki do prania, toaletowe środki sanitarne, olejki eteryczne, produkty perfumeryjne, chusteczki nasączone płynami kosmetycznymi, preparaty do kąpieli relaksujących, **05** produkty farmaceutyczne, środki do nacierania i inhalacji o działaniu leczniczym, leki pomocnicze o działaniu relaksującym, preparaty lecznicze zawierające substancje naturalne o działaniu relaksującym, waciki do celów medycznych, chusteczki nasączone płynami farmaceutycznymi.

(111) **192739** (220) 2004 04 02 (210) 278794
 (151) 2007 01 04 (441) 2004 07 12
 (732) Indevus Pharmaceuticals, Inc., Lexington, US.

(540) SANCTURA
 (510), (511) **05** preparaty farmaceutyczne i substancje do leczenia nadmiernie aktywnych pęcherzy.

(111) **192740** (220) 2004 05 31 (210) 281482
 (151) 2007 05 10 (441) 2004 09 06
 (732) Kimberly Clark S.A., Klucze-Osada, PL.
 (540)



Kolor znaku: niebieski, żółty, biały, pomarańczowy, zielony, beżowy

(531) 3.1.8, 5.5.4, 25.1.15, 26.4.2, 27.5.1, 29.1.15
 (510), (511) **03** chusteczki kosmetyczne, **16** papier toaletowy, ręczniki papierowe, chusteczki higieniczne.

(111) **192741** (220) 2004 07 12 (210) 283063
 (151) 2007 05 22 (441) 2004 10 18

(732) Przedsiębiorstwo Produkcyjno-Handlowe „EKO-SYSTEM-POLSKA” Szarnecka-Placko Dorota, Jasionka, PL.
 (540) NAWOPLAST
 (510), (511) **17** złączki do rur niemetalowe, przewody giętkie niemetalowe, osłony niemetalowe do rur, zbrojenia niemetalowe do rur, **35** oferowanie do sprzedaży niemetalowych rur, złączek do rur niemetalowych, rur zbrojonych metalem, zbrojonych włóknami niemetalowymi, niemetalowych materiałów i konstrukcji budowlanych w sklepach, hurtowniach i na stronie internetowej.

(111) **192742** (220) 2004 08 13 (210) 284351
 (151) 2007 06 28 (441) 2004 11 15

(732) „PASSION CARDS” Spółka z ograniczoną odpowiedzialnością, Poznań, PL.
 (540)



Kolor znaku: czerwony, biały, pomarańczowy

(531) 1.1.1, 27.5.1, 29.1.13
 (510), (511) **16** papier, tektura i wyroby z tych materiałów, druki, materiały piśmienne, artykuły biurowe, karty pocztowe i okoliczności-

we, torby, woreczki, koperty do pakowania z papieru lub tworzyw sztucznych, pudełka papierowe lub kartonowe, podstawki z papieru pod naczynia, piórniki, reprodukcje graficzne, kalendarze, komiksy, **18** plecaki, teczki, aktówki, dyplomatyki, torebki damskie, portfele, portmonetki, sakiewki, szaszetki, etui na klucze, torby i siatki na zakupy, **21** przybory kuchenne i gospodarstwa domowego oraz pojemniki (wykonane nie z metali szlachetnych), **25** odzież, obuwie, nakrycia głowy, **28** pluszowe zabawki, maski (zabawki), lalki, kukielki, ozdoby choinkowe z wyjątkiem artykułów oświetleniowych i słodczy, **35** wyselekcjonowanie, z myślą o osobach trzecich, artykułów papierniczych, zabawkarskich, przyborów kuchennych i gospodarstwa domowego oraz pojemników, wyrobów ze skóry i imitacji skóry tak, aby umożliwić konsumentom obejrzenie i dokonanie zakupu w dobrych warunkach, usługi w zakresie reklamy i informacji handlowej, administrowanie działalności handlowej.

(111) **192743** (220) 2004 08 23 (210) 284636

(151) 2007 04 02 (441) 2004 11 29

(732) PREMIUM FOODS Spółka Akcyjna, Warszawa, PL.

(540) wellness tea

(510), (511) **05** lecznicze herbatki ziołowe, **30** herbata, herbaty aromatyzowane, herbaty owocowe.

(111) **192744** (220) 2004 09 14 (210) 285389

(151) 2007 05 11 (441) 2004 12 27

(732) P.P.H. SIMPLA s.c. Andrzej Murawski Robert Polak, Biała Nyska, PL.

(540)



(531) 26.2.1, 27.5.1

(510), (511) **12** rowery, błotniki do rowerów, metalowe i niemetalowe części do rowerów ujęte w klasie 12, **35** marketing, reklama, promocja osób trzecich, badanie rynku i opinii publicznej, promocja sprzedaży dla osób trzecich, zgrupowanie na rzecz osób trzecich rowerów, błotników do rowerów, części metalowych i niemetalowych do rowerów, tak aby umożliwić ich oglądanie i kupowanie w wygodnych warunkach, **40** usługi w zakresie obróbki metali oraz obróbki i przetwarzania tworzyw sztucznych.

(111) **192745** (220) 2004 09 15 (210) 285414

(151) 2007 07 09 (441) 2004 12 27

(732) Zakładowy Klub Sportowy „Stal” Rzeszów, Rzeszów, PL.

(540)



Kolor znaku: niebieski, biały, granatowy

(531) 3.7.9, 27.5.1, 29.1.13

(510), (511) **16** blankiety, broszury, bloczki do pisania, chorągiewki papierowe, druki, kalendarze, karty, wyroby z kartonu, książka, notatniki, artykuły papiernicze, gadżety papierowe, gazety, plansze, prospekty, reprodukcje graficzne, materiały piśmienne, **25** buty piłkarskie i sportowe, czapki i daszki do czapek, czepki, kostiumy, sandały i slipy kąpielowe, kąpielówki, kombinezony, korki do butów piłkarskich, kostiumy kąpielowe, koszulki sportowe, odzież na gimnastykę, podkoszulki, dresy, szaliki klubowe, znaczki klubowe, **41** kultura fizyczna, usługi instruktorów gimnastyki, usługi klubowe w zakresie rozrywki i zdrowia, organizowanie i obsługa konferencji i konkursów, organizowanie obozów sportowych, obsługa urządzeń sportowych, wypożyczanie sprzętu sportowego, organizowanie zawodów sportowych.

(111) **192746** (220) 2004 10 06 (210) 286212

(151) 2007 02 26 (441) 2005 01 10

(732) Zakłady Przemysłu Cukierniczego MIESZKO S.A., Racibórz, PL.

(540) bo nadzienie Mieszka w czekoladkach

(510), (511) **30** wyroby cukiernicze i słodczyce.

(111) **192747** (220) 2004 10 18 (210) 286677

(151) 2007 06 27 (441) 2005 01 24

(732) Dariusz Majewski „B2B CARDS”, Poznań, PL.; Przemysław Wojtynek „MMKS SERVICE”, Poznań, PL.

(540) QKARTKA

(510), (511) **16** papier, tektura i wyroby z tych materiałów, druki, materiały piśmienne, artykuły biurowe, karty pocztowe i okolicznościowe, torby i woreczki z papieru lub tworzyw sztucznych, koperty do pakowania z papieru lub tworzyw sztucznych, pudełka papierowe lub kartonowe, podstawki z papieru pod naczynia, piórniki, reprodukcje graficzne, kalendarze, komiksy, **18** plecaki, teczki, aktówki, dyplomatyki, torebki damskie, portfele, portmonetki, sakiewki, szaszetki, etui na klucze, torby i siatki na zakupy, **21** przybory kuchenne i gospodarstwa domowego oraz pojemniki wykonane nie z metali szlachetnych, **25** odzież, obuwie, nakrycia głowy, **28** pluszowe zabawki, maski (zabawki), lalki, kukielki, ozdoby choinkowe z wyjątkiem artykułów oświetleniowych i słodczy, **35** prowadzenie sklepu/hurtowni z artykułami papierniczymi, zabawkami, przyborami kuchennymi i gospodarstwa domowego oraz pojemnikami, wyrobami ze skóry i imitacji skóry tak, aby umożliwić nabywcy wygodnie je oglądać i kupować, usługi w zakresie reklamy i informacji handlowej, administrowanie działalności handlowej.

(551) wspólne prawo ochronne

(111) **192748** (220) 2004 10 18 (210) 286678

(151) 2007 06 27 (441) 2005 01 24

(732) Dariusz Majewski „B2B CARDS”, Poznań, PL.; Przemysław Wojtynek „MMKS SERVICE”, Poznań, PL.

(540) KUKARTKA

(510), (511) **16** papier, tektura i wyroby z tych materiałów, druki, materiały piśmienne, artykuły biurowe, karty pocztowe i okolicznościowe, torby i woreczki z papieru lub tworzyw sztucznych, koperty do pakowania z papieru lub tworzyw sztucznych, pudełka papierowe lub kartonowe, podstawki z papieru pod naczynia, piórniki, reprodukcje graficzne, kalendarze, komiksy, **18** plecaki, teczki, aktówki, dyplomatyki, torebki damskie, portfele, portmonetki, sakiewki, szaszetki, etui na klucze, torby i siatki na zakupy, **21** przybory kuchenne i gospodarstwa domowego oraz pojemniki wykonane nie z metali szlachetnych, **25** odzież, obuwie, nakrycia głowy, **28** pluszowe zabawki, maski (zabawki), lalki, kukielki, ozdoby choinkowe z wyjątkiem artykułów oświetleniowych i słodczy, **35** prowadzenie sklepu/hurtowni z artykułami papierniczymi, zabawkami, przyborami kuchennymi i gospodarstwa domowego oraz pojemnikami, wyrobami ze skóry i imitacji skóry tak, aby umożliwić nabywcy wygodnie je oglądać i kupować, usługi w zakresie reklamy i informacji handlowej, administrowanie działalności handlowej.

(551) wspólne prawo ochronne

(111) **192749** (220) 2004 10 21 (210) 286870

(151) 2007 05 21 (441) 2005 01 24

(732) Soci t  des Produits Nestl  S.A., Vevey, CH.

(540)



Kolor znaku: biały, srebrny, ciemnoniebieski, jasnoniebieski, czarny

(531) 25.3.1, 26.13.25, 27.5.1, 29.1.14

(510), (511) **30** wyroby cukiernicze, słodczyce, galanteria czekoladowa, batony, wafle, ciasteczka, czekolada, lody.

(111) **192750** (220) 2004 11 15 (210) 287608
 (151) 2007 07 26 (441) 2005 02 21
 (732) Przedsiębiorstwo Inżynieryjno-Produkcyjne i Handlowe „OBRAM” Sp. z o.o., Olsztyn, PL.
 (540)



Kolor znaku: biały, czerwony

(531) 26.4.1, 27.5.1, 29.1.12
 (510), (511) **07** maszyny do produkcji masła, maszyny dla przemysłu mleczarskiego, urządzenia do mycia, maszyny dla przemysłu piwowarskiego, urządzenia elektromechaniczne do produkcji żywności, **09** instalacje elektryczne do sterowania zdalnego procesami przemysłowymi, **11** urządzenia do chłodzenia mleka, pasteryzatory, **42** usługi w zakresie wykonywania ekspertyz inżynieryjnych, projektowanie systemów komputerowych, opracowywanie projektów technicznych.

(111) **192751** (220) 2004 11 23 (210) 287968
 (151) 2007 07 27 (441) 2005 03 07
 (732) TOWARZYSTWO INWESTYCYJNE „NEST” Sp. z o.o., Gniezno, PL.
 (540)



Kolor znaku: granatowy, czerwony, szary

(531) 24.9.2, 27.5.1, 29.1.13
 (510), (511) **35** usługi konsultingowe, usługi marketingowe, usługi reklamowe, usługi doradztwa w zakresie prowadzenia działalności gospodarczej i zarządzania działalnością gospodarczą, usługi prowadzenia działalności gospodarczej i zarządzania działalnością gospodarczą w imieniu osób trzecich, usługi badania rynku i opinii publicznej, usługi agencji importowo-eksportowych, usługi agencji informacyjnych o działalności handlowej, usługi agencji informacyjnych o działalności gospodarczej, usługi akwizycji towarów, prowadzenie sklepu internetowego, prowadzenie hurtowni wielobranżowej, usługi tworzenia, prowadzenia i administrowania komputerowymi bazami danych, usługi komputerowych baz danych, pośrednictwo w zawieraniu umów dotyczących działalności gospodarczej i handlowej, opracowywanie prognoz ekonomicznych, usługi pozyskiwania na zlecenie informacji o działalności gospodarczej i handlowej, usługi w zakresie analizy kosztów w działalności gospodarczej, usługi oferowania osobom trzecim usług tak, aby umożliwić klientom ich obejrzenie, zapoznanie się z ofertą usług i dokonanie zakupu, doradztwo w zakresie zarządzania personelem, ekspertyzy opłacalności działalności gospodarczej, reklama za pośrednictwem sieci komputerowej, rozpowszechnianie materiałów reklamowych, organizowanie targów handlowych i reklamowych, usługi zarządzania zbiorami informatycznymi, usługi zarządzania holdingami, usługi organizowania i prowadzenia aukcji publicznych, dobór personelu za pomocą metod psychotechnicznych, **36** usługi emisji bonów wartościowych, usługi organizowania funduszy na cele dobroczynne, usługi w zakresie likwidacji przedsiębiorstw, usługi zarządzania hotelami, usługi finansowe, usługi ubezpieczeniowe, usługi pośrednictwa finansowego, usługi z zakresu udzielania kredytów, usługi z zakresu udzielania pożyczek, usługi w zakresie wszelkiego rodzaju usług leasingowych, doradztwo ekonomiczno-finansowe, usługi w zakresie prowadzenia działalności rachunkowo-księgowej na rzecz osób trzecich, usługi zarządzania i administrowania nieruchomościami, majątkiem ruchomym i nieruchomym, usługi wynajmu nieruchomości, usługi administrowania hotelami, usługi informacji o ubezpieczeniach, usługi informacji o działalności bankowej, usługi inwestycji kapitałowych, usługi finansowe i ubezpieczeniowe poprzez internet, usługi tworzenia kapitału inwestycyj-

nego, usługi transferu elektronicznego kapitału, usługi obsługi kart kredytowych, usługi kas oszczędnościowych, usługi administracyjne związane z ubezpieczeniami i funduszami emerytalno - rentowymi, usługi przygotowywania dokumentacji dla umów pożyczek i umów kredytowych, usługi pośrednictwa ubezpieczeniowego, usługi sprzedaży na kredyt, usługi zarządzania zamkniętym funduszem inwestycyjnym, organizowanie kapitałów finansowych i rzeczowych, kupno-sprzedaż papierów wartościowych, tworzenie towarzystw funduszy powierniczych, usługi zarządzania aktywami, usługi lokowania powierzonych środków na rynkach kapitałowych w Polsce i za granicą, usługi skupu i sprzedaży wierzytelności, organizowanie i prowadzenie giełd wierzytelności i długów, usługi finansowe w zakresie factoringu i forfaitingu, usługi pośrednictwa ubezpieczeniowego, usługi z zakresu tworzenia, obrotu i zarządzania funduszami powierniczymi i inwestycyjnymi, usługi spisywania dwóch jednocześnie zawieranych ze sobą transakcji, opcji oraz innych warunków wielostronnego zabezpieczenia przed stratami, pośrednictwo w gromadzeniu kapitałów na cele działalności gospodarczej, usługi obsługi sprzedaży ratalnej, usługi funduszy emerytalnych, usługi tworzenia i zarządzania otwartym funduszem emerytalnym oraz jego reprezentowanie wobec osób trzecich, usługi gromadzenia środków pieniężnych i ich lokowania z przeznaczeniem na wypłatę członkom funduszu po osiągnięciu przez nich wieku emerytalnego, pomoc i doradztwo w tworzeniu funduszy emerytalnych, w zawieraniu umów udziału w funduszach emerytalnych, usługi w zakresie windykacji należności, obrotu wierzytelnościami, doradztwo w sprawach finansowych i ubezpieczeniowych, usługi w dziedzinie wyceny finansowej ubezpieczeń, banków i nieruchomości, usługi prowadzenia i pośrednictwa w zakresie wymiany walut, usługi wykonywania ekspertyz dla celów fiskalnych, **37** usługi instalowania, konserwacji i naprawy sieci komputerowych, usługi wynajmu maszyn, urządzeń i sprzętu budowlanego, sprzętu od czyszczenia dróg, usługi napraw maszyn i urządzeń budowlanych, **39** usługi związane z przeprowadzką przedsiębiorstw, usługi wypożyczania i wynajmu samochodów osobowych, usługi wypożyczania i wynajmu pozostałych środków transportu lądowego towarów i osób, usługi wypożyczania i wynajmu środków transportu wodnego śródlądowego i morskiego, usługi wypożyczania i wynajmu środków transportu lotniczego, usługi magazynowania, przechowywania i składowania, usługi wynajmu magazynów, usługi agencji informacyjnych o transporcie i usługach transportowych, usługi agencji informacji o składowaniu, **41** usługi wypożyczania i wynajmu sprzętu edukacyjnego, usługi edukacyjne, usługi szkoleń, kształcenia we wszelkich formach, usługi nauczania i szkoleniowe w zakresie działalności finansowej i ubezpieczeniowej, zarządzania działalnością gospodarczą, finansową i ubezpieczeniową, organizacja i prowadzenie seminariów, konferencji i sympozjów, **42** doradztwo informatyczne w zakresie zarządzania rynkiem kapitałowym, w zakresie obsługi rachunkowo-księgowej, usługi wynajmu sprzętu komputerowego i oprogramowania, usługi badań w zakresie działalności gospodarczej, usługi badań technicznych, usługi doradztwa komputerowego, usługi projektowania systemów komputerowych, usługi w zakresie aktualizacji oprogramowania komputerowego, usługi zarządzania sieciami komputerowymi, obsługa prawna, doradztwo prawne, **43** usługi hotelowe, usługi domów turystycznych, **44** usługi wynajmu maszyn, sprzętu i urządzeń rolniczych, sprzętu maszyn i urządzeń dlagospodarki leśnej.

(111) **192752** (220) 2004 11 26 (210) 288157
 (151) 2007 07 19 (441) 2005 03 07
 (732) Przedsiębiorstwo Wielobranżowe „CENTROSTAL” Spółka Akcyjna, Szczecinek, PL.
 (540)



Kolor znaku: popielaty, szary, niebieski

(531) 26.1.12, 27.5.1, 29.1.12
 (510), (511) **06** metale nieszlachetne i ich stopy, metalowe materiały budowlane, metalowe konstrukcje dla transportu, metalowe materiały dla potrzeb kolejnictwa, torowisk i linii transportu komunikacji miejskich, nieelektryczne kable i druty metalowe, drobne wyroby

ślusarskie, drobne wyroby metalowe mieszczące się w klasie 6, rury metalowe, szafy pancerne i sejfy, wyroby z metali nieszlachetnych, słupy i maszty oraz sztyce metalowe, druty, pręty, blachy i folie wykonane ze stali i stopów żelaza oraz z metali kolorowych i ich stopów, metalowa armatura do przewodów i instalacji wodnej, gazowej, wentylacyjnej, hydraulicznej, pneumatycznej, kanalizacyjnej, elektrycznej, telekomunikacyjnej w tym światłowodowej, metalowe elementy ogrodzeniowo-zabezpieczające zarówno ogólnego przeznaczenia jak i stosowane w budowie i eksploatacji dróg, mostów, przepustów wodnych, instalacji komunalnych i mieszkaniowych oraz w budownictwie przemysłowym, metalowe beczki i inne podobne zamknięte i otwarte pojemniki metalowe, konstrukcje basenów i innych wielkopojemnościowych zbiorników na produkty płynne i stałe, metalowe belki, słupy, blachownice, kratownice i dźwigary nie będące wyłącznie surowymi kształtownikami hutniczymi, metalowe belki zwłaszcza policzkowe nie będące tylko surowymi kształtownikami hutniczymi w tym belki policzkowe schodowe, białe metale i ich stopy zwłaszcza do zastosowań przemysłowych, blachy i folie metalowe w tym jednostronnie lub dwustronnie ocynkowane lub ocynowane i albo jednostronnie lub dwustronnie platerowane innymi metalami, metalowe blaszane boazerie lub boazerie z przeważającym udziałem metalu, metalowe drzwi, odrzwia i bramy oraz furty, metalowe pojemniki w tym zwłaszcza butle ciśnieniowe do gazów i innych substancji chemicznych, spieki metalowo-ceramiczne oraz bimetale i kompozyty sandwichowe metalowe jako gotowe przedmioty inne niż do użytku w gospodarstwie domowym i jako półprodukty do dalszego przetwarzania, wyroby z chromu, cyny, cynku, cyrkonu, miedzi, brązu, aluminium i ich stopów, metalowe dachówki i inne podobne segmentowe składniki pokryć dachowych, metalowe blachy poszyciowe budowlane i okrętowe, metalowe doki i pozostałe metalowe urządzenia hydrotechniczne, w tym ścianki Larsena, schodnie, drabiny i drabinki metalowe lub wykonane z przeważającym udziałem metalu, metalowe rury i kształtki przeznaczone do sytuowania pod ziemią w tym rury i kształtki drenażowe, druty kolczaste w tym druty zasiekowe specjalnie przystosowane do celów ochronnych i militarnych, osprzęt metalowy do bram, wierzeli, furt i okien w tym specjalnie przeznaczony do zainstalowania w pomieszczeniach szczególnej ochrony na przykład w skarbcach, bankach, sejfach, zbrojowniach, muzeach, dzwony metalowe i metalowa więźba do instalowania dzwonów, metalowa więźba dachowa, dzwony używane do prac podwodnych, metalowe formy w tym zwłaszcza odlewnicze i prasownicze do kształtowania przedmiotów w produkcji przemysłowej, metalowe futryny budowlane w tym dla obiektów komunalnych i militarnych, metalowe grobowce i ich części, gwoździe, nity, śruby, wkręty, nakrętki, czopy, haki i inna podobnego typu metalowa drobnica powszechnego zastosowania, imadła metalowe tym stalowe, metalowe kabiny w tym lakiernicze, kąpielowe i termiczne oraz inne podobne i ich części, metalowe nieelektryczne kable, druty, liny, stropy, wanty w tym wielozwojne jachtowe oraz okrętowe i dźwignicowe, kadzie metalowe do transportu i przechowywania metalu ciekłego i innych cieczy agresywnych, kasy i kasety metalowe w tym skarbcowe, metalowe i metalowo-ceramiczne z przeważającym udziałem metalu drzwi skarbcowe, kształtowniki metalowe stanowiące w całości produkt procesów hutniczych i walcowniczych, klucze, kliny, kłódki i inne podobne elementy metalowe zamknięć całkowicie wykonane z metalu lub wykonane z przeważającym udziałem metalu, kofnierze metalowe, kominy metalowe, trzony kominowe i wentylacyjne oraz klimatyzacyjne metalowe i ich części, wszelkie nie wymienione wyżej części i elementy wykonane całkowicie z metalu, kraty i kratownice metalowe oraz balustrady i relingi wykonane całkowicie z metalu, metalowe liny w tym nośne i holownicze, luty metalowe, łańcuchy metalowe oraz ich ogniwa i szkle połączeniowe zwłaszcza do cięgien łańcuchowych, metalowe maszty w tym dla celów energetycznych i telekomunikacyjnych, metalowe meble w tym również przemysłowe i ich części, stalowe pancerze dla celów militarnych, stalowe wieloelementowe platformy budowlane, przemysłowe i militarne, płyty pancerne specjalnego w tym militarnego przeznaczenia, metalowe podkłady kolejowe i inne podobne podkłady dla potrzeb transportu lądowego, metalowe puszkonyserwowe i inne podobne pojemniki jednorazowego użytku w tym również drobno gramaturowe, metalowe ramy budowlane nie będące futrynami, metalowe proszki, metalowe żaluzje i rolety, wszelkiego rodzaju wyżej nie wymienione rury metalowe lub wykonane z przeważającym udziałem metalu, metalowe rusztowania w tym budowlane i ich części metalowe silosy, skrzynie

i skrzynie wielokrotnego użycia, metalowe materiały spawalnicze z wyjątkiem elektrod otulinowanych, stopy łożyskowe, metalowe elementy instalacji sygnalizacyjnych i drogowych, w tym znaki drogowe i znaki szlaków wodnych, metalowe szalunki do celów budowlano-prefabrykacyjnych w tym do prac betoniarских, metalowe szklarnie i ich części, dzieła sztuki z metali nieszlachetnych w tym wielkogabarytowe metalowe rzeźby i ozdobne twory przestrzenne zwłaszcza plenerowe, szyny w tym podsuwnicowe, kolejowe i kopalniane, metalowe ściany szczelne, metalowe taśmy jednorazowego lub wielorazowego użytku do pakowania, wiązania, konfekcjonowania i zabezpieczania, metalowe zasuwy, zawory, zastawy, zatyczki, rurki, grodzie, stal zbrojeniowa i metalowe kształtowniki uzyskiwane sposobami przemysłowymi w postaciach które wyżej nie zostały wymienione, **09** aparaty i przyrządy naukowe, nawigacyjne, geodezyjne, elektryczne, do ważenia, pomiarowe, sygnalizacyjne i kontrolne, ratownicze, metalowe urządzenia pomiarowo-dozymetryczne, elektroniczne bramki parkingowe, elektryczna i elektroniczna aparatura i oprzyrządowanie oraz instrumenty kontrolno-pomiarowe i sygnalizacyjno-alarmowe dla potrzeb chemii przemysłowej, metalowe przemysłowe urządzenia dzielące, porcjujące lub separujące, druty magnetyczne, metalowe ekrany radiologiczne dla celów przemysłowych, elektrody spawalnicze w tym również otulinowane, metalowe urządzenia galwanotechniczne i galwanoplastyczne, gaśnice przemysłowe, metalowe iskrochrony, kable elektryczne, linki ołowiane, linki do sondowania metalowe, łańcuchy miernicze, izolowany drut miedziany w tym również wielozwojowy elektroprzewodzący, metalowe odgromniki i instalacje odgromowe, odważniki metalowe, metalowe osłony drutów i kabli elektrycznych, metalowe urządzenia do parkowania pojazdów, elektryczne i elektroniczne puszkony metalowe przełącznikowe i rozgałęźne, metalowe elektryczne ramy i rastry, metalowe retorty chemiczne, rury akustyczne metalowe i ich części, siatki metalowe specjalnego przeznaczenia w tym zwłaszcza zabezpieczające przed wypadkami, elektryczne metalowe skrzynki przyłączeniowe, metalowe stojaki i stoliki dla celów kontrolno-pomiarowych, metalowe elementy sygnalizacyjne, elektrotechniczne i telekomunikacyjne, metalowe szafy rozdzielcze i ich części, metalowe szyldy i tablice, metalowe złącza elektrotechniczne, elektroenergetyczne i mikroelektroniczne, baterie i instalacje dla baterii słonecznych, metalowe dystrybutory w tym benzynowe, urządzenia ostrzegawcze, urządzenia galwanizacyjne, gaśnice, transformatory wysokonapięciowe przesyłowe instalacje elektroenergetyczne, akumulatory kwasowe i zasadowe przemysłowe, sprzęt spawalniczy, wagi przemysłowe platformowe, znaki drogowe, żeglugowe i nawigacyjne, **35** usługi agencji informacji handlowej w zakresie obrotu stalą i wyrobami hutniczymi oraz niemetalowymi materiałami budowlanymi, usługi badania rynku w zakresie obrotu stalą i wyrobami hutniczymi, usługi doradztwa specjalistycznego o działalności gospodarczej w zakresie stosowania stali i wyrobów hutniczych oraz obrotu stalą, wyrobami hutniczymi, maszynami i urządzeniami oraz niemetalowymi materiałami budowlanymi, usługi dystrybucji materiałów reklamowych dotyczących asortymentów stali i wyrobów hutniczych, usługi opracowywania ekspertyz w zakresie prowadzenia działalności gospodarczej dotyczącej stali i wyrobów hutniczych, usługi świadczenia informacji handlowej w sprawach stosowania stali i wyrobów hutniczych oraz obrotu stalą, wyrobami hutniczymi, maszynami i urządzeniami oraz niemetalowymi materiałami budowlanymi, usługi organizowania pokazów i ekspozycji towarów i usług w zakresie stosowania stali i wyrobów hutniczych oraz obrotu stalą, wyrobami hutniczymi, maszynami i urządzeniami oraz niemetalowymi materiałami budowlanymi, usługi reklamowania stali i wyrobów hutniczych, rozpowszechnianie tekstów reklamowych w zakresie obrotu stalą i wyrobami hutniczymi, usługowa transkrypcja tekstów informacyjno-reklamowych związanych z tematyką stosowania stali i wyrobów hutniczych oraz obrotu stalą, wyrobami hutniczymi, maszynami i urządzeniami oraz niemetalowymi materiałami budowlanymi, usługi organizowania imprez targowo-wystawienniczych z zakresu hutnictwa i obrotu wyrobami hutniczymi, usługi publikowania broszur, oraz innych wydawnictw i tekstów niskonakładowych typu reklamowego w dziedzinie obrotu stalą, wyrobami hutniczymi, maszynami i urządzeniami oraz niemetalowymi materiałami budowlanymi, **37** usługi remontowo-budowlane, naprawcze i instalacyjne, usługi konserwacyjno-renowacyjne obiektów budownictwa przemysłowego i komunalnego w tym również obiektów użyteczności publicznej, usługi napraw sprzętu i urządzeń oraz wyposażenia zakładów przemysłowych, usługi gromadzenia i pośred-

nictwa w przesyłaniu wiadomości i informacji oraz ofert towarowo-usługowych za pośrednictwem elektronicznych środków przekazu w tym zwłaszcza poczty elektronicznej i internetu w zakresie stosowania stali i wyrobów hutniczych oraz obrotu stalą, wyrobami hutniczymi, maszynami i urządzeniami oraz niemetalowymi materiałami budowlanymi, usługi wynajmu maszyn, urządzeń oraz sprzętu budowlanego, maszyn i urządzeń drogowych, **39** usługi transportu specjalistycznymi środkami transportu lądowego i wodnego stali i wyrobów hutniczych, usługi dystrybucji i dostarczania stali i wyrobów hutniczych oraz maszyn, urządzeń przemysłowych i niemetalowych materiałów budowlanych, usługi załadunku i wyładunku stali i wyrobów hutniczych oraz niemetalowych materiałów budowlanych, usługowe magazynowanie stali i wyrobów hutniczych, usługi wynajmu powierzchni magazynowej dla potrzeb składowania stali i wyrobów hutniczych, usługi wynajmowania pojazdów specjalistycznych transportu lądowego do ładunków wielkogabarytowych i/albo o ponadnormalnym ciężarze, **40** usługi obróbki specjalistycznej wyrobów metalowych: cieplnej, chemicznej, antykorozyjnej, konserwacyjnej poprzez chromowanie, niklowanie, kąpiele galwaniczne, cynowanie, hartowanie, kadmowanie, platerowanie, powlekanie, magnesowanie, posrebrzanie, złocenie, usługi obróbki skrawaniem, usługi cięcia i konfekcjonowania stali i wyrobów hutniczych, usługi kowalskie, usługi polerowania wyrobów metalowych, usługi odlewnicze, usługi wytłaczania, usługi szlifowania, trawienia, ścierania, trasowania i cięcia laserem, usługi kompletowania materiałów na zamówienie, **41** usługi organizowania i prowadzenia specjalistycznych i popularnych kursów, szkoleń, kursokonferencji i tym podobnych stacjonarnych i korespondencyjnych imprez szkoleniowych w zakresie reklamy i marketingu, oraz zarządzania i badania rynku oraz badania opinii publicznej w dziedzinie obrotu stalą, wyrobami hutniczymi, maszynami i urządzeniami oraz niemetalowymi materiałami budowlanymi, usługi opiniowania zamierzeń inwestycyjnych w sferze stosowania stali, wyrobów hutniczych, maszyn i urządzeń przemysłowych oraz niemetalowych materiałów budowlanych, usługi publikowania wysokonakładowych i średnionakładowych książek w dziedzinie obrotu stalą, wyrobami hutniczymi, maszynami i urządzeniami oraz niemetalowymi materiałami budowlanymi, edycja tekstów w tematyce związanej z obrotem stalą i wyrobami hutniczymi, **42** usługi wykonywania badań technicznych stali i wyrobów hutniczych, usługi doradztwa budowlano-inwestycyjnego w zakresie prawideł stosowania nowoczesnej stali, wyrobów hutniczych, maszyn i urządzeń przemysłowych oraz niemetalowych materiałów budowlanych w procesach inwestycyjnych, usługi opracowywania dokumentacji technicznej i technologicznej w tym technikami elektronicznego przetwarzania danych w zakresie zastosowań wyrobów hutniczych, usługi testowania materiałów hutniczych oraz niemetalowych materiałów budowlanych, usługi wykonywania tłumaczeń z i na obce języki tekstów technicznych zwłaszcza z obrotem stalą, wyrobami hutniczymi i niemetalowymi materiałami budowlanymi, usługi doradztwa specjalistycznego w zakresie stosowania wyrobów hutniczych, usługi opracowywania ekspertyz dotyczących stosowania wyrobów hutniczych.

(111) **192753** (220) 2004 11 29 (210) 288211
 (151) 2007 08 03 (441) 2005 03 07
 (732) Konięcpolskie Zakłady Płyt Piłśniowych Spółka Akcyjna, Konięcpol, PL.
 (540)



Kolor znaku: brązowy, jasnobrązowy
 (531) 26.1.1, 26.4.1, 26.4.3, 26.4.10, 27.5.1, 29.1.12
 (510), (511) **19** płyty niemetalowe: piłśniowe, wiórowe, drewnopochodne: podłogowe, drzwiowe, parkiety, płytki parkietowe, podłogowe płyty parkietowe, belki niemetalowe, drewno budowlane, niemetalowe dachówki, drewno częściowo obrobione i obrobione,

drewno użytkowe, drewno na fornir, fornir, okładziny drewniane, okładziny niemetalowe dla budownictwa, profile niemetalowe dla budownictwa i do gzymsów, schody niemetalowe, sklejkę, sufity niemetalowe, pokrycia i okładziny ścian niemetalowe, tarcica, **20** meble, rami do obrazów, listwy do ram obrazów, osprzęt niemetalowy do mebli lub stolarki budowlanej, **35** usługi w zakresie zaopatrzenia osób trzecich, zgrupowanie na rzecz osób trzecich towarów wskazanych w klasie 19 i 20 pozwalające nabywcy wygodnie je oglądać i kupować na stronie sieci Web, w sklepie lub hurtowni wielobranżowej.

(111) **192754** (220) 2004 12 02 (210) 288352
 (151) 2007 05 23 (441) 2005 03 07
 (732) „JERONIMO MARTINS DYSTRYBUCJA” Spółka Akcyjna, Kostrzyn, PL.
 (540)



Kolor znaku: czerwony
 (531) 3.13.2, 3.13.9, 5.3.11, 29.1.1
 (510), (511) **16** ręczniki papierowe.

(111) **192755** (220) 2004 12 16 (210) 288898
 (151) 2007 05 21 (441) 2005 03 21
 (732) Przedsiębiorstwo Wielobranżowe Ogólnokrajowe „EKOBUD” Spółka z o.o., Modzerowo, PL.
 (540)



Kolor znaku: biały, zielony
 (531) 5.3.11, 7.15.1, 27.5.1, 29.1.3
 (510), (511) **06** konstrukcje metalowe niebudowlane, metalowe: pojemniki, kosze, zbiorniki, skrzynie do magazynowania i transportu, złącza, śruby, sprężyny, łańcuchy, opakowania z białej blachy, **07** maszyny, części do maszyn, maszyny do kompostowania osadów ściekowych i odpadków organicznych, pompy pneumatyczne do skroplin i odcieków, sprężarki, maszyny dla rolnictwa i leśnictwa, **37** czyszczenie powierzchni wewnętrznych budynków, murowanie, malowanie, tapetowanie, tynkowanie, wykonawstwo konstrukcji dachowych, dekarstwo, montaż i naprawy instalacji grzewczych, gazowych i urządzeń elektrycznych, rozbiórki budynków, układanie nawierzchni dróg, nadzór budowlany, **42** architektura, doradztwo budowlane, doradztwo w zakresie ochrony środowiska.

(111) **192756** (220) 2004 12 16 (210) 288925
 (151) 2007 06 04 (441) 2005 05 30
 (732) Grupa Animex Spółka Akcyjna, Morliny, PL.
 (540)



Kolor znaku: biały, złoty, granatowy
 (531) 25.1.15, 27.5.1, 29.1.4
 (510), (511) **29** wyroby wędliniarskie: parówki, kiełbaski, wędliny.

(111) **192757** (220) 2004 12 19 (210) 289027
 (151) 2007 08 01 (441) 2005 05 30
 (732) Zakłady Przemysłu Cukierniczego „MIESZKO” Spółka Akcyjna, Racibórz, PL.
 (540) gumini

(510), (511) **30** kawa w tym naturalna i nienaturalna, herbata, kakao, ryż, tapioka, sago, wyroby cukiernicze i słodyczne, mąka i produkty zbożowe, chleb, miód, melasa (syrupy), drożdże, proszek do pieczenia, sól, musztarda, ocet, sosy przyprawowe, przyprawy.

(111) **192758** (220) 2005 01 10 (210) 289734
(151) 2007 07 27 (441) 2005 04 18

(732) Lexmark International, Inc., Lexington, US.

(540) LEXMARK

(510), (511) **37** usługi instalacyjne, konserwacyjne i naprawcze dla komputerowych urządzeń peryferyjnych, mianowicie drukarek, urządzeń wielofunkcyjnych i innego sprzętu biurowego, usługi świadczenia technicznego wsparcia, mianowicie wykrywanie i usuwanie usterek związanych z problemami komputerowych urządzeń peryferyjnych, usługi dotyczące przeglądu zasobów sprzętu biurowego, komputerów i drukarek, **42** usługi doradcze i konsultacyjne w dziedzinie biurowego sprzętu, drukarek, instalacji drukarek, procesorów tekstu i komputerów, analizy i projektowanie oprogramowania komputerów, systemów komputerów i systemów drukarek, usługi konfigurowania systemów biurowych, utrzymywanie w dobrym stanie i uaktualnianie oprogramowania komputerowego, wynajem komputerów, drukarek i oprogramowania.

(111) **192759** (220) 2005 01 13 (210) 289868
(151) 2007 08 03 (441) 2005 04 18

(732) POZNAŃSKIE ZAKŁADY ZIELARSKIE „HERBAPOL” S.A., Poznań, PL.

(540) valuherb

(510), (511) **05** produkty farmaceutyczne, suplementy diety-preparaty wspomagające leczenie, preparaty podnoszące odporność organizmu, preparaty wzbogacające organizm w niezbędne witaminy i mikroelementy, herbaty lecznicze i napoje lecznicze na bazie herbaty, zioła lecznicze, wyciągi roślinne do celów leczniczych, **29** suszone, gotowane i konserwowane owoce, warzywa i zioła, dżemy, konfitury, marmolady, galaretki jadalne, kompoty, chrupki i sałatki owocowe, pulpa owocowa, jogurt, proteiny spożywcze, pyłki i płatki kwiatowe jako żywność, koncentraty spożywcze na bazie produktów ujętych w tej klasie, białko roślinne, koncentraty białka roślinnego, białko zwierzęce, koncentraty białka sojowego, alginiany do celów spożywczych, kazeina do celów spożywczych, **30** aromaty do żywności, herbata, napoje na bazie herbaty, przyprawy, aromaty inne niż oleje esencyjne, słód do celów spożywczych, aromaty smakowe, zagęszczacze stosowane przy gotowaniu produktów spożywczych, kwasek cytrynowy, wzmacniacze smaku i zapachu, cukier, sól, gorczyca.

(111) **192760** (220) 2005 01 31 (210) 290473
(151) 2007 05 21 (441) 2005 05 16

(732) „GAWATUR” Piotr Gawarecki, Wrocław, PL.

(540)

GAWATUR

(531) 25.1.25, 27.5.1

(510), (511) **36** usługi ubezpieczeniowe, **39** agencje usług turystycznych z wyjątkiem rezerwacji hoteli i pensjonatów.

(111) **192761** (220) 2005 02 10 (210) 290923
(151) 2007 07 17 (441) 2005 05 16

(732) DRASZBA Sp. z o.o., Gdańsk, PL.

(540)

heavy duty

(531) 27.5.1

(510), (511) **03** preparaty do czyszczenia i pielęgnacji skór, pasta do butów, **18** galanteria skórzana, paski skórzane, parasole, torby podróżne, plecaki, worki, portfele, **25** odzież, obuwie, nakrycia głowy.

(111) **192762** (220) 2005 02 10 (210) 290924
(151) 2007 07 17 (441) 2005 05 16

(732) DRASZBA Sp. z o.o., Gdańsk, PL.

(540)



(531) 5.13.1, 9.1.10, 27.5.1

(510), (511) **03** preparaty do czyszczenia i pielęgnacji skór, pasta do butów, **18** galanteria skórzana, paski skórzane, parasole, torby podróżne, plecaki, worki, portfele, **25** odzież, obuwie, nakrycia głowy.

(111) **192763** (220) 2005 02 16 (210) 291225
(151) 2007 05 30 (441) 2005 05 30

(732) „WOŁOSZAŃSKI” Spółka z o.o., Warszawa, PL.

(540)



Kolor znaku: złoty, brązowy, jasnożółty, czarny

(531) 27.5.1, 29.1.2, 29.1.2, 29.1.7, 29.1.8

(510), (511) **09** wydawnictwa, publikacje na elektronicznych, magnetycznych i optycznych nośnikach informacji, programy komputerowe do obsługi elektronicznych nośników informacji, taśmy i płyty audio-video i CD, komputerowe dyskiety, dyski, **16** książki, wydawnictwa encyklopedyczne i słownikowe, broszury, ulotki, foldery, czasopisma, periodyki, kalendarze, materiały do nauczania, materiały szkoleniowe, katalogi, reprodukcje graficzne, rysunki, inne publikacje, **40** usługi poligraficzne, drukowanie, **41** edycja tekstów, publikowanie książek, skryptów, podręczników, **42** ekspertyzy, opiniowanie i badania historyczno-naukowe, **45** administrowanie prawami autorskimi.

(111) **192764** (220) 2005 02 25 (210) 291606
(151) 2007 05 17 (441) 2005 05 30

(732) AGROS NOVA Sp. z o.o., Warszawa, PL.

(540)



Kolor znaku: czerwony i jego odcienie, biały, czarny, szary

(531) 27.5.1, 29.1.14

(510), (511) **32** napoje bezalkoholowe, soki, nektary i napoje owocowe, wieloowocowe, warzywne oraz owocowo-warzywne, przecierowe soki, nektary i napoje owocowe, wieloowocowe, warzywne oraz owocowo-warzywne, soki, nektary i napoje owocowe, wieloowocowe, warzywne oraz owocowo-warzywne z dodatkiem mikro- i/lub makroelementów i/lub witamin, wody mineralne, wody smakowe, napoje musujące, napoje izotoniczne i energetyczne, syropy, koncentraty, zaprawy, wyciągi, esencje i inne preparaty do produkcji napojów, proszki i pastylki do otrzymywania napojów musujących, napoje instant.

(111) **192765** (220) 2005 03 08 (210) 292157
(151) 2007 06 04 (441) 2005 06 13

(732) Hotele Warszawskie „SYRENA” Spółka z o.o., Warszawa, PL.

(540)



Kolor znaku: bordowy

(531) 22.1.25, 27.1.1, 27.5.1, 29.1.1

(510), (511) **36** wynajem pomieszczeń biurowych (nieruchomości), **39** usługi turystyczne bez rezerwacji miejsc, **43** usługi hotelarskie, usługi gastronomiczne.

(111) **192766** (220) 2005 03 08 (210) 292159
 (151) 2007 06 04 (441) 2005 06 13
 (732) Hotele Warszawskie „SYRENA” Spółka z o.o., Warszawa, PL.
 (540)



Kolor znaku: bordowy

(531) 26.4.5, 27.5.1, 29.1.1

(510), (511) **36** wynajem pomieszczeń biurowych (nieruchomości), **39** usługi turystyczne bez rezerwacji miejsc, **43** usługi hotelarskie, usługi gastronomiczne.

(111) **192767** (220) 2005 03 08 (210) 292160
 (151) 2007 06 04 (441) 2005 06 13
 (732) Hotele Warszawskie „SYRENA” Spółka z o.o., Warszawa, PL.
 (540)



Kolor znaku: żółto-złoty

(531) 1.1.1, 5.13.1, 24.9.2, 26.1.1, 27.1.1, 27.5.1, 29.1.2

(510), (511) **36** wynajem pomieszczeń biurowych (nieruchomości), **39** usługi turystyczne bez rezerwacji miejsc, **43** usługi hotelarskie, usługi gastronomiczne.

(111) **192768** (220) 2005 03 08 (210) 292162
 (151) 2007 06 04 (441) 2005 06 13
 (732) Hotele Warszawskie „SYRENA” Spółka z o.o., Warszawa, PL.
 (540)



Kolor znaku: żółty, bordowy

(531) 22.1.25, 27.1.1, 27.5.1, 29.1.12

(510), (511) **36** wynajem pomieszczeń biurowych (nieruchomości), **39** usługi turystyczne bez rezerwacji miejsc, **43** usługi hotelarskie, usługi gastronomiczne.

(111) **192769** (220) 2005 03 08 (210) 292163
 (151) 2007 06 04 (441) 2005 06 13
 (732) Hotele Warszawskie „SYRENA” Spółka z o.o., Warszawa, PL.

(540)



Kolor znaku: czarny, bordowy

(531) 26.4.5, 27.5.1, 29.1.12

(510), (511) **36** wynajem pomieszczeń biurowych (nieruchomości), **39** usługi turystyczne bez rezerwacji miejsc, **43** usługi hotelarskie, usługi gastronomiczne.

(111) **192770** (220) 2005 03 10 (210) 292293
 (151) 2007 06 22 (441) 2005 06 13
 (732) „MABEX” Artur Sekulski, Sulejówkę, PL.

(540) mabex

(510), (511) **09** akumulatory do telefonów komórkowych, baterie do telefonów komórkowych, etui na telefony komórkowe, futerały na telefony komórkowe, podstawki pod telefony komórkowe, uchwyty samochodowe do telefonów komórkowych, kable do transmisji danych, słuchawki telefoniczne, urządzenia do ładowania akumulatorów (ładowarki), zestawy słuchawkowe, aparaty fotograficzne, celowniki aparatów fotograficznych, ekrany, filtry do fotografii, futerały na przyrządy i aparaturę fotograficzną, karty pamięci do aparatów cyfrowych, lampy błyskowe, lampy do ciemni, nośniki płyt ciemniowych, obiektywy przeciwsłoneczne, ociekacze do suszenia prac fotograficznych, przezrocza, ramki do przezroczy, soczewki do astrofotografii, statywy do aparatów fotograficznych, suszarki klisz, suszarki do odbitek fotograficznych, wyzwalacze migawek, urządzenia do nabliższczenia odbitek fotograficznych, urządzenia do pomiaru prędkości, żarówki do lamp błyskowych, czytniki informatyczne, drukarki do komputerów, dyski kompaktowe, dyski magnetyczne, dyskietki, gry komputerowe, klawiatury komputerowe, komputery, komputery przenośne, magnetyczne nośniki danych, magnetyczne nośniki informacji, mikroprocesory, myszy, napędy dyskowe, notesy elektroniczne, oprogramowanie komputerowe, optyczne nośniki informacji, pamięci komputerowe, płytki półprzewodnikowe, podkładki pod myszy, procesory CPU, programy komputerowe, skanery, sterowniki, stacje do taśm magnetycznych, urządzenia do przetwarzania informacji, **18** szaszetki na telefony komórkowe i pokrowce skórzane na telefony komórkowe zawarte w tej klasie, **37** instalowanie i naprawa telefonów stacjonarnych, naprawa telefonów komórkowych, **38** łączność telefoniczna, telefonia komórkowa, usługi telefoniczne, informacja o telekomunikacji, wypożyczanie telefonów, wypożyczanie urządzeń telekomunikacyjnych.

(111) **192771** (220) 2004 05 12 (210) 280684
 (151) 2007 07 10 (441) 2004 08 23
 (732) GEROT PHARMAZEUTIKA GESELLSCHAFT M.B.H., Wiedeń, AT.
 (540) MELODYN
 (510), (511) **05** preparaty farmaceutyczne do stosowania u ludzi.

(111) **192772** (220) 2005 03 11 (210) 292322
 (151) 2007 06 05 (441) 2005 06 13
 (732) Cheminova A/S, Harboøre, DK.

(540) FENICOT

(510), (511) **05** pestycydy, w tym środki owadobójcze, herbicydy i fungicydy.

(111) **192773** (220) 2005 03 12 (210) 292344
 (151) 2007 06 05 (441) 2005 06 13
 (732) WINUEL S.A., Wrocław, PL.
 (540)



Kolor znaku: szary

(531) 26.11.3, 27.5.1

(510), (511) **09** programy komputerowe (software), ładowalne programy komputerowe, oprogramowanie stałe, nagrane programy komputerowe, komputery i ich części oraz urządzenia peryferyjne oraz urządzenia do komunikacji wewnętrznej, **35** komputerowe zarządzanie plikami, zarządzanie zbiorami informatycznymi, profesjonalne doradztwo w zakresie prowadzenia i organizowania działalności gospodarczej, wyszukiwanie, systematyzacja i pozyskiwanie informacji do komputerowych baz danych, wyszukiwanie informacji w plikach komputerowych (dla osób trzecich), sortowanie danych w bazach komputerowych, **37** instalowanie, konserwacja i naprawy komputerów, **42** doradztwo w sprawach sprzętu komputerowego, projektowanie i analizy systemów komputerowych, konserwacja, wypożyczanie, projektowanie, aktualizacja, instalacja i powielanie oprogramowania komputerowego, odzyskiwanie danych komputerowych, licencjonowanie własności intelektualnej, programowanie komputerów, tworzenie i utrzymywanie stron internetowych dla osób trzecich, konwersja danych lub dokumentów na formę elektroniczną, konwersja danych przez programy komputerowe.

(111) **192774** (220) 2005 03 15 (210) 292439
(151) 2007 07 31 (441) 2005 06 27
(732) BIURO HANDLOWE „SAMAL” Monika Jarosz, Warszawa, PL.
(540)



(531) 26.11.2, 27.5.1
(510), (511) **09** urządzenia do przetwarzania i rejestracji obrazu i dźwięku i alarmowe, **37** wykonywanie systemów monitoringu w obiektach, **38** transmisja obrazu i dźwięku po sieciach teletransmisyjnych.

(111) **192775** (220) 2005 03 25 (210) 292918
(151) 2007 08 03 (441) 2005 06 27
(732) Zakłady Przemysłu Cukierniczego MIESZKO S.A., Racibórz, PL.
(540)



Kolor znaku: niebieski, brązowy, żółty, czarny, czerwony, zielony, pomarańczowy, biały
(531) 3.1.14, 5.5.4, 26.1.4, 27.5.1, 29.1.15
(510), (511) **30** wyroby cukiernicze i słodczyce.

(111) **192776** (220) 2005 03 25 (210) 292951
(151) 2007 08 08 (441) 2005 06 27
(732) ELECTUS Spółka Akcyjna, Lubin, PL.
(540)



Kolor znaku: niebieski, biały, czerwony
(531) 24.15.2, 27.5.1, 29.1.1, 29.1.4
(510), (511) **35** doradztwo i pomoc w zakresie organizowania i prowadzenia działalności gospodarczej, informacja i pozyskiwanie informacji o działalności gospodarczej, ekspertyzy w działalności gospodarczej, doradztwo specjalistyczne w sprawach restrukturyzacji i prywatyzacji przedsiębiorstw, usługi pośrednictwa handlowego na rzecz firm krajowych i zagranicznych, marketing, usługi badania rynku i badania opinii publicznej, prognozy ekonomiczne, usługi w zakresie reklamy i promocji sprzedaży dla osób trzecich, zarządzanie zbiorami informatycznymi, pozyskiwanie danych do komputerowych baz danych, systematyzacja danych w komputerowych bazach danych, **36** usługi świadczone przez agencje wiarytelności, usługi

finansowe, operacje finansowe, analizy finansowe, obsługa spłat ratalnych, doradztwo i informacje w sprawach finansowych, usługi inwestycji kapitałowych, usługi agencji pośrednictwa w handlu nieruchomościami, zarządzanie nieruchomościami, wycena nieruchomości, usługi wynajmu nieruchomości, **42** usługi prawne, projektowanie, instalacje, aktualizacja i konserwacja oprogramowania komputerowego, usługi w zakresie analizy systemów komputerowych, konwersja danych lub dokumentów na formę elektroniczną, odzyskiwanie danych komputerowych.

(111) **192777** (220) 2005 03 30 (210) 293099
(151) 2007 08 08 (441) 2005 07 11
(732) WKT - Polska Sp. z o.o., Kraków, PL.
(540)



Kolor znaku: czerwony, biały
(531) 27.5.1, 29.1.1
(510), (511) **06** folie aluminiowe, metalowe okładziny konstrukcyjne i budowlane, konstrukcje metalowe stosowane w budownictwie, materiały budowlane z metalu, zestawy części budowlanych z metalu wykorzystywane w budowie i wykończeniu pomieszczeń mieszkalnych, **17** izolacje przeciwwilgociwe budynków, izolacje termiczne i akustyczne stosowane w budownictwie, urządzeniach do klimatyzacji i wentylacji, ogrodnictwie, w przemyśle kolejowym, samochodowym i stoczniovym, materiały, pianki, tkaniny, zaprawy, farby, i oleje izolacyjne, metalowe folie izolacyjne, taśmy montażowe systemów izolacyjnych, taśmy uszczelniające do drzwi i okien, tkaniny z włókna szklanego do izolacji, izolatory do przewodów elektrycznych, włókna mineralne, **19** szkło izolacyjne stosowane w budownictwie, stropowe belki niemetalowe, niemetalowe płyty budowlane, kasetony sufitowe, **22** uszczelnienia włóknowe do statków, **27** podłogowe wykładziny izolacyjne i winylowe, **35** doradztwo w zakresie prowadzenia i organizowania działalności gospodarczej, zgrupowanie na rzecz osób trzecich różnych towarów pozwalające nabywcy wygodnie je oglądać i kupować na stronach www, on-line, w hurtowniach i sklepach z materiałami i konstrukcjami budowlanymi, doradztwo w zakresie zarządzania, **37** wykonywanie i zakładanie izolacji budynków, montaż, konserwacja i naprawa systemów izolacyjnych, budownictwo, **39** dystrybucja specjalistycznych materiałów budowlanych, transport, dostawa i rozładunek specjalistycznych materiałów budowlanych, magazynowanie, **41** organizowanie i prowadzenie szkoleń, sympozjów, dotyczących materiałów i izolacji budowlanych oraz ich montażu i konserwacji, **42** projektowanie budynków.

(111) **192778** (220) 2005 04 13 (210) 293637
(151) 2007 06 20 (441) 2005 07 25
(732) ALTOM Centrum Hurtowe AGD, Waldemar Żurowski, Gniezno, PL.
(540)



Kolor znaku: niebieski i jego odcienie, jasnożółty
(531) 9.1.10, 26.4.2, 27.5.1, 29.1.12
(510), (511) **21** przybory i pojemniki kuchenne i dla gospodarstwa domowego wykonane ze szkła, porcelitu, porcelany, z tworzywa sztucznego, z drewna oraz ze stali nierdzewnej i emaliowanej, wyroby ze szkła użytkowego, ozdobnego, kryształ, ceramiki i fajansu, serwisy obiadowe, serwisy do kawy, zastawy stołowe, naczynia stołowe, kieliszki, szklanki, karafki, dzbanki, przybory i przyrządy do mycia, zamiatania, szorowania, termosy, imbryki nieelektryczne, kubki, garnki, rondle, patelnie, formy, doniczki, ręczne urządzenia do mieleńia, siekania i prasowania, deski do krojenia, podkładki pod naczynia, sitka, otwieracze.

(111) **192779** (220) 2005 04 14 (210) 293718
(151) 2007 05 17 (441) 2005 07 25

(732) ALTIM-PLUS S.C. J. Malinowski, W. Sobczak, K. Wolski, Łódź, PL.
(540) ANAKONDA

(510), (511) **09** alarmy antywłamaniowe, alarmy dźwiękowe, syreny elektryczne, zamknięcia drzwiowe elektryczne i elektroniczne, detektory, wykrywacze, radioaparaty i odtwarzacze dźwięku do pojazdów, **12** autoalarmy, alarmy antywłamaniowe do pojazdów, urządzenia antywłamaniowe i blokady zamków do pojazdów, **37** obsługa i naprawy pojazdów, a zwłaszcza usługi instalacji autoalarmów i urządzeń antywłamaniowych w pojazdach oraz osprzętu elektrycznego i elektronicznego, usługi instalacji i obsługi alarmów i urządzeń antywłamaniowych w nieruchomościach, w tym w lokalach, garażach, magazynach i innych obiektach oraz ogrodzeniach.

(111) **192780** (220) 2005 04 14 (210) 293720
(151) 2007 05 17 (441) 2005 07 25

(732) COTE AZUR PARFUM DANIEL Spółka Jawna, Zabrze, PL.
(540) BOSTON SOLE

(510), (511) **03** toaletowe mydła i preparaty myjące, w tym do kąpielii pod prysznic, olejki eteryczne, ekstrakty kwiatowe i z innych produktów naturalnych do perfum, artykuły perfumeryjne, a zwłaszcza wody kwiatowe, wody zapachowe, zapachowe wody po goleniu, wody kolońskie, wody toaletowe, wody perfumowane, perfumy, dezodoranty do użytku osobistego, kosmetyki, w tym środki przeciwpotowe oraz preparaty do i po goleniu, zestawy artykułów perfumeryjnych i/lub kosmetyków, środki do mycia, pielęgnacji, układania i koloryzacji włosów.

(111) **192781** (220) 2002 10 18 (210) 256429
(151) 2007 08 08 (441) 2003 04 22

(732) Przedsiębiorstwo Produkcyjno Handlowo-Usługowe „Wkręt-Met-Klimas” Spółka jawna, Joanna Klimas, Wojciech Klimas, Kuźnica Kiedrzyńska, PL.
(540)



Kolor znaku: biały, czerwony

(531) 26.5, 27.5, 29.1

(510), (511) **06** drobnica żelazna, ćwieki, drut metalowy, gwoździe, gwoździe z szeroką główką, haki i klamry metalowe, blaszki do klinowania, klucze, kołki do ścian metalowe, kołki metalowe, konstrukcyjne materiały metalowe nakrętki i nity metalowe, okucia i opaski zaciskowe metalowe, osprzęt do drzwi i okien metalowy pierścienie metalowe, płyty kotwiące, pierścienie nagwintowane lub dystansowe lub oporowe metalowe podkładki regulacyjne, pręty metalowe do spawania, pudełka z metali nieszlachetnych, pojemniki metalowe, pojemniki do pakowania metalowe, rurki i sworznie metalowe, śruby i wkręty metalowe, śruby oczkowe i do łączenia przewodów metalowe, tuleje, uszczelki i zaciski metalowe, **07** brzeszczoty pił, palniki gazowe do cięcia, reduktory i regulatory i zawory ciśnienia, maszyny i urządzenia do czyszczenia [elektryczne], dłutownice, dmuchawy, maszyny do obróbki drewna i kamienia, dziurkarki, rozpylacze do farby, maszyny do filtrowania, filtry, frezarki, giętarki, gładziarki, głowice wiertnicze, gwinciarzki, maszyny do gwintowania, pistolety elektryczne dozujące klej, kompresory, kosiarki, ostrza do kosiarek, kosiarki ogrodowe, lutownice gazowe, pistolety i urządzenia do malowania, obrabiarki do metali, maszyny do nadmuchu, mieszalniki, młotki, młoty elektryczne i mechaniczne, młoty pneumatyczne, narzędzia, narzędzia ręczne o napędzie innym niż ręczny, nitownice, noże, noże i nożyce elektryczne, obrabiarki, ostrza, piły [maszyny], stoły do pił, podstawy maszyn, pompy, regulatory, rozpylacze, sita, aparaty do spawania gazowe, spawarki elektryczne, stoły do maszyn, szcztolki, szlifierki, tarcze szlifierskie i do cięcia, maszyny do ubijania, uchwyty, uchwyty do ostrzy, uchwyty wiertarskie, wiertarki, wiertarki ręczne elektryczne, wkrętaki wycinarki szczelin, wykończarki, wytłaczarki, maszyny do zszywania, **08** brzeszczoty pił, cęgi do cięcia drutu, przyrządy do cięcia, urządzenia do cięcia rur, dłuta, dłuta do otworów, przycinacze do drzew, dziurkacze, podnośniki sterowane ręcznie, frezy, grabie, gwintownice, gwintowniki, narzędzia do wyciągania gwoździ, imadła, kamienie szlifierskie, kielnie, packi, kilofy, klucze maszynowe, klucze maszynowe nastawne, kosiarki ogrodowe ręcz-

ne, kosi, łomy, drągi żelazne, łopatki, łopaty, młotki, młoty, napina-cze drutu i taśm metalowych, narzędzia do obróbki drewna, narzędzia ręczne sterowane ręcznie, nitownice, noże, wyroby nożownicze, nożyce, przyrządy nożycowe ręczne, obcęgi, obcinacze, narzędzia dla ogrodnictwa ręczne, opalarki, oprawki wiertarskie, osełki, kilofy, przyrządy do ostrzenia ostrzy, ostrza, ostrzałki, pilniki, piły, pistolety, pompy ręczne, przebijaki, przecinaki, punktaki, rolnicze narzędzia ręczne, rozwiertaki, szczyrki, sekatory, siekiery, skrobaki, stal narzę-dziowa, szczypce, kleszcze, przyrządy do cięcia, przyrządy ręczne do szlifowania i ścierania, szmergiel, szpadle, śrubokręty, świdry, tarcze szlifierskie, ubijaki, ubijaki do gruntu, wiertarki piersiowe, wiertła, uchwyty do wiertel, wiertła ręczne, wycinarki, narzędzia do wytła-czania, zaciski ciesielskie i bednarskie, **09** baterie, dzwonki, dzwonki do drzwi, ciężarki i linki do pionów, elektrody do spawania, instalacje elektryczne, gniazda, aparaty do lutowania i lutownice elektryczne, druty ze stopów metali, przyrządy do mierzenia, taśmy miernicze, mikrometry, niwelatory, osłony do ochrony twarzy, kaski i maski ochronne, filtry do masek do oddychania, maski do oddychania, maski do spawania, miarki, miary, okulary, okulary ochronne, prze-wody elektryczne, przyrządy pomiarowe, urządzenia pomiarowe elektryczne, poziomice, próbówki, prostowniki prądu, rękawice do ochrony przed wypadkami, rozgałęźniki, rurki kapilarne, suwmiar-ki, urządzenia elektryczne do spawania, sygnalizatory, ściemniacze światła, transformatory elektryczne, ubrania zabezpieczające przed wypadkami i ogniem, wtyczki i inne kontakty elektryczne, wykry-wacze, wykrywacze przewodów, zamki elektryczne, złączki, **17** materiały dźwiękoszczelne, farby izolacyjne, materiały filtracyjne [pół-produkty w postaci pianki lub folii z tworzyw sztucznych], giętkie przewody niemetalowe, gumowe korki i tuleje, materiały izolacyjne, izolatory, osłony niemetalowe do rur, materiały do pakowania z gumy lub tworzyw sztucznych, pierścienie gumowe, pierścienie uszczelnia-jące, podkładki z gumy lub fibry, tworzywa sztuczne półprzetworzone, materiały uszczelniające, złączki niemetalowe do rur, **20** kołki do ścian niemetalowe, nakrętki i nity niemetalowe, sworznie i śruby niemetalo-we, uchwyty z tworzyw do kabli lub rur, zaciski niemetalowe, osprzęt niemetalowy do drzwi i okien, osprzęt niemetalowy do łaźni i me-bli, meble, meble metalowe, pojemniki do pakowania z tworzyw, po-jemniki niemetalowe, pudełka drewniane lub z tworzyw sztucznych, regały, wyroby stolarstwa meblowego, stoły warsztatowe, szafki, **35** agencja importowo-eksportowa, komputerowe zarządzanie plika-mi, pokazy towarów, promocja sprzedaży, reklama za pośrednictwem sieci komputerowej, organizowanie wystaw w celach handlowych lub reklamowych, zaopatrzenie osób trzecich, jako zakup produktów lub usług dla innych przedsiębiorstw, zgrupowanie na rzecz osób trzecich różnych towarów pozwalające nabywcy wygodnie oglądać i kupować te towary na stronie Web dotyczącej sprzedaży różnorodnych towar-ów, zgrupowanie na rzecz osób trzecich różnych towarów pozwala-jące nabywcy wygodnie oglądać i kupować te towary w sklepie lub hurtowni z towarami budowlanymi i z klas: 06, 07, 08, 09, 17, 20.

(111) **192782** (220) 2006 01 27 (210) 305416
(151) 2007 07 13 (441) 2006 05 02
(732) EUROHEAT HQ Sp. z o.o., Suchy Dwór, PL.
(540)



Kolor znaku: czarny, czerwony, biały

(531) 26.11.3, 27.5.1, 29.1.13

(510), (511) **06** armatura do przewodów metalowa, przewody metalowe do instalacji wentylacyjnych i klimatyzacyjnych, mate-riały konstrukcyjne metalowe, konstrukcje przenośne metalowe, **09** elektryczna aparatura kontrolno-sterująca, aparatura do analizy powietrza, elektryczne urządzenia sterujące procesami wentylacji i klimatyzacji, **11** aparatura i instalacje chłodnicze, podgrzewacze powietrza, filtry powietrza do klimatyzacji, instalacje do klimatyzacji, aparatura i urządzenia do oczyszczania powietrza, aparatura do wentylacji i klimatyzacji, **37** usługi w zakresie: instalowania oraz na-prawy urządzeń klimatyzacyjnych, montażu i naprawy instalacji do ogrzewania, **42** usługi w zakresie: badań technicznych, ekspertyz inżynierskich, opracowywania projektów technicznych.

(111) **192783** (220) 2006 05 29 (210) 311269
(151) 2007 08 03 (441) 2006 09 04

(732) TERMO ORGANIKA Sp. z o.o., Kraków, PL.
(540)

Styropian BAZA

Kolor znaku: czarny, pomarańczowy

(531) 26.11.1, 27.5.1, 29.1.12

(510), (511) **17** styropian i produkty styropianowe, **37** usługi budowlane i remontowe budynków, wykonywanie izolacji i dociepleń.

(111) **192784** (220) 2001 04 27 (210) 234985
(151) 2006 04 12
(732) TELECOM Kubera i Pawłowski sp.j., Kalisz, PL.
(540)

TELECOM

Kolor znaku: biały, niebieski

(531) 26.4, 27.5, 29.1

(510), (511) **37** rozbiórka i burzenie obiektów budowlanych, roboty ziemne, wykonywanie robót ogólnobudowlanych związanych z wzniesieniem budynków, wykonywanie robót ogólnobudowlanych w zakresie obiektów liniowych: rurociągów, linii elektroenergetycznych, elektrotrakcyjnych i telekomunikacyjnych-przesyłowych, wykonywanie robót ogólnobudowlanych w zakresie rozdzielczych obiektów liniowych: rurociągów, linii elektroenergetycznych i telekomunikacyjnych-lokalnych, wykonywanie robót ogólnobudowlanych w zakresie obiektów inżynierskich, gdzie indziej nie sklasyfikowanych, wykonywanie konstrukcji i pokryć dachowych, budowa dróg kołowych i szynowych, stawianie rusztowań, roboty związane z fundamentowaniem, wykonywanie robót budowlanych w zakresie wznoszenia konstrukcji stalowych, wykonywanie robót budowlanych murarskich, wykonywanie specjalistycznych robót budowlanych, gdzie indziej nie sklasyfikowanych takich jak: prace na wysokościach wykonywanie instalacji elektrycznych budynków i budowli, wykonywanie pozostałych instalacji elektrycznych, wykonywanie robót budowlanych izolacyjnych, wykonywanie instalacji wodnokanalizacyjnych, wykonywanie pozostałych instalacji budowlanych, tynkowanie, zakładanie stolarki budowlanej, posadzkarstwo, tapetowanie i oblicowywanie ścian, szklenie, wykonywanie pozostałych robót budowlanych wykończeniowych, **38** telefonia stacjonarna i telegrafia, radiokomunikacja, **42** działalność w zakresie projektowania budowlanego, urbanistycznego, technologicznego, działalność geodezyjna i kartograficzna, badania i analizy techniczne, wykonywanie wykopów wierceń geologiczno-inżynierskich.

(111) **192785** (220) 2003 02 20 (210) 261256
(151) 2006 04 03 (441) 2003 08 25
(732) ZHEJIANG ANLU CLEANING MACHINERY CO., LTD., Taizhou, Zhejiang, CN.
(540)

ANLU

(531) 1.15.15, 26.3.1, 27.5.1, 29.1.8

(510), (511) **07** oczyszczarki, maszyny rozpylające, pompy jako części maszyn i silników, elektryczne maszyny i urządzenia do polerowania, kosiarki do trawników, narzędzia ręczne inne niż napędzane ręcznie, elektryczne szlifierki tarczowe, narzędzia ręczne o napędzie pneumatycznym, elektryczne pistolety do wstrzeliwania gwoździ, kompresory, rozruszniki do silników i maszyny.

(111) **192786** (220) 2004 04 16 (210) 279407
(151) 2007 03 28 (441) 2004 07 26
(732) Distilleerderijen Erven Lucas Bols B.V., Zoetermeer, NL.
(540)

the beach

(531) 27.5.1

(510), (511) **18** skóra i imitacje skóry, wyroby z tych materiałów, nie ujęte w innych klasach, skóry zwierzęce, skóry surowe, bagażniki i torby podróżne, parasolki, parasole (duże) i laski, bicze, uprząże i wyroby rymarskie, **21** przybory kuchenne i gospodarstwa domowego oraz pojemniki (wykonane nie z metali szlachetnych ani nie pokrywane nimi), grzebienie i gąbki, pędzle (z wyjątkiem pędzli malarskich), materiały do wytwarzania pędzli, sprzęt do czyszczenia, wełna (wata) stalowa, nie przerobione lub półprzetworzone szkło (z wyjątkiem szkła stosowanego w budownictwie), wyroby szklane, porcelanowe i ceramiczne nie ujęte w innych klasach, **25** odzież, obuwie, nakrycia głowy, **28** gry i zabawki, artykuły sportowe i gimnastyczne nie ujęte w innych klasach, karty do gry, ozdoby choinkowe, **32** piwo, wody mineralne i gazowane oraz inne napoje bezalkoholowe, napoje owocowe i soki owocowe, syropy i inne produkty do produkcji napojów, **33** napoje alkoholowe (z wyjątkiem piwa), **35** usługi reklamowe i promocyjne, **41** usługi rozrywkowe, usługi klubowe, usługi w zakresie organizowania konkursów, wystaw kulturalnych i fotograficznych, usługi w zakresie pokazów mody, usługi w zakresie klubów gimnastycznych i klubów zdrowia, usługi w zakresie organizowania zawodów sportowych, **42** usługi projektantów mody, usługi w zakresie projektowania wnętrz, **43** usługi restauracyjne, usługi w zakresie prowadzenia barów, usługi cateringowe, **44** usługi w zakresie salonów piękności i salonów fryzjerskich, usługi kosmetyczne, usługi w zakresie masażu, usługi w zakresie tatuażu.

(111) **192787** (220) 2005 03 17 (210) 292626
(151) 2006 11 08 (441) 2005 06 27
(732) A.M.S. Baeshen & Co., Jeddah, SA.
(540)



(531) 27.5.1, 28.1

(510), (511) **30** kawa, herbata, kakao, cukier, ryż, tapioka, sago, kawa nienaturalna, mąka i produkty zbożowe, chleb, wyroby cukiernicze i piekarnicze, słodycze, lody, miód, melasa (syropy), drożdżki, proszek do pieczenia, sól, musztarda, ocet, sosy (przyprawy), lód.

(111) **192788** (220) 2005 04 22 (210) 294106
(151) 2007 05 16 (441) 2005 07 25
(732) PERŁA - BROWARY LUBELSKIE Spółka Akcyjna, Lublin, PL.
(540)



Kolor znaku: brązowy, czerwony i odcienie, złoty, biały, zielony

(531) 4.3.1, 9.1.10, 19.7.25, 24.1.3, 25.1.1, 25.1.15, 27.5.1, 29.1.15

(510), (511) **31** słód, wyciąg chmielowy do wytwarzania piwa, **32** piwo, piwo bezalkoholowe, piwo imbirowe, piwo słodowe, **35** usługi reklamowe z wykorzystaniem wszystkich metod słownych, dźwiękowych oraz technik audiowizualnych, organizacja wystaw, targów i konkursów w celach handlowych i reklamowych, **41** usługi w zakresie organizowania imprez informacyjnych, muzycznych, rozrywkowych, artystycznych, naukowych, kulturalnych, sportowych, rekreacyjnych, plenerowych, konkursów, festiwali, pokazów z wykorzystaniem wszystkich metod słownych, dźwiękowych oraz technik audiowizualnych.

(111) **192789** (220) 2005 04 22 (210) 294107
(151) 2007 05 16 (441) 2005 07 25

(732) PERŁA - BROWARY LUBELSKIE Spółka Akcyjna, Lublin, PL.
(540)



Kolor znaku: zielony, czerwony i odcienie, biały, złoty
(531) 4.3.1, 9.1.10, 19.7.25, 24.1.3, 25.1.1, 25.1.15, 27.5.1, 29.1.14
(510), (511) **31** słód, wyciąg chmielowy do wytwarzania piwa, **32** piwo, piwo bezalkoholowe, piwo imbirowe, piwo słodowe, **35** usługi reklamowe z wykorzystaniem wszystkich metod słownych, dźwiękowych oraz technik audiowizualnych, organizacja wystaw, targów i konkursów w celach handlowych i reklamowych, **41** usługi w zakresie organizowania imprez informacyjnych, muzycznych, rozrywkowych, artystycznych, naukowych, kulturalnych, sportowych, rekreacyjnych, plenerowych, konkursów, festiwali, pokazów z wykorzystaniem wszystkich metod słownych, dźwiękowych oraz technik audiowizualnych.

(111) **192790** (220) 2005 04 22 (210) 294108
(151) 2007 05 11 (441) 2005 07 25

(732) PERŁA - BROWARY LUBELSKIE Spółka Akcyjna, Lublin, PL.
(540)



Kolor znaku: czerwony i odcienie, złoty i odcienie, biały, czarny
(531) 9.1.10, 11.3.1, 24.1.3, 27.5.1, 29.1.14
(510), (511) **31** słód, wyciąg chmielowy do wytwarzania piwa, **32** piwo, piwo bezalkoholowe, piwo imbirowe, piwo słodowe, **35** usługi reklamowe z wykorzystaniem wszystkich metod słownych, dźwiękowych oraz technik audiowizualnych, organizacja wystaw, targów i konkursów w celach handlowych i reklamowych, **41** usługi w zakresie organizowania imprez informacyjnych, muzycznych, rozrywkowych, artystycznych, naukowych, kulturalnych, sportowych, rekreacyjnych, plenerowych, konkursów, festiwali, pokazów z wykorzystaniem wszystkich metod słownych, dźwiękowych oraz technik audiowizualnych.

(111) **192791** (220) 2005 04 25 (210) 294170
(151) 2007 05 23 (441) 2005 08 08

(732) Ogólnopolska Hurtownia Zapafek i Zapalniczek P.H.
„Szewczyk”, Solniki Wielkie, PL.
(540)



Kolor znaku: biały, czerwony, czarny
(531) 4.3.3, 10.1.10, 10.1.20, 26.1.2, 27.5.1, 29.1.1, 29.1.8
(510), (511) **34** zapafki, zapalniczki, zapalniczki gazowe i wszelkie artykuły dla palaczy tytoniu, **35** prowadzenie hurtowni i/lub sklepów z zapafkami, zapalniczkami, zapalniczkami gazowymi i artykułami dla palaczy tytoniu, benzyną i gazem do zapalniczek.

(111) **192792** (220) 2005 04 27 (210) 294314
(151) 2007 08 06 (441) 2005 08 08

(732) Neotel Communications Polska Sp. z o.o., Warszawa, PL.
(540)



(531) 27.5.1
(510), (511) **09** media elektroniczne i optyczne z zapisanymi danymi, sprzęt telekomunikacyjny, **35** pośrednictwo handlowe w zakresie mediów elektronicznych i optycznych z zapisanymi danymi oraz sprzętu telekomunikacyjnego, **38** usługi telekomunikacyjne w zakresie transmisji dźwięku, obrazu i danych, usługi telefoniczne, udostępnianie łączności telekomunikacyjnych z globalną siecią komputerową, umożliwienie dostępu do globalnej sieci komputerowej, wynajmowanie i wydzierżawianie sprzętu telekomunikacyjnego, konsultacje i doradztwo dotyczące zagadnień telekomunikacyjnych, usługi informacyjne dotyczące w/w usług.

(111) **192793** (220) 2005 05 06 (210) 294654
(151) 2007 07 09 (441) 2005 08 08

(732) Przedsiębiorstwo Produkcyjne BI-ES COSMETIC Beata
Piotrowska, Sławomir Piotrowski, Jarosław Drozd Spółka Jawna,
Kamień Duży, PL.
(540)



Kolor znaku: czarny, szary, czerwony, złoty, pomarańczowy
(531) 26.11.3, 27.1.1, 29.1.15

(510), (511) **03** wyroby perfumeryjne i toaletowe, perfumy, wody toaletowe, wody perfumowane, wody kolońskie, dezodoranty i środki przeciw poceniu, antyperspiranty, olejki eteryczne, olejki do kąpieli, sole kosmetyczne do kąpieli, mydła i płyny myjące, preparaty do kąpieli, kosmetyki, środki kosmetyczne, kremy, emulsje, płyny, żele, oliwki, pianki i balsamy do skóry, środki do pielęgnacji ciała, środki do mycia i pielęgnacji włosów, płyny i lotony do pielęgnacji włosów, odżywki, pianki, lakiery do włosów, środki do kosmetyki upiększającej i makijażu oraz demakijażu, środki do pielęgnacji i malowania ust, środki do pielęgnacji i malowania paznokci, lakiery do paznokci, środki do usuwania lakierów, środki do golenia i po goleniu, środki do depilacji, środki do higieny intymnej, środki do opalania i chroniące przed promieniowaniem ultrafioletowym, środki do samoopalania, pudry do makijażu, pudry po kąpieli, pudry higieniczne, środki do pielęgnacji zębów i jamy ustnej, środki do czyszczenia zębów, artykuły toaletowe, toaletowe środki sanitarne, wyroby chemii gospodarczej, preparaty i środki piorące, substancje stosowane w praniu, proszki do prania, detergenty, płyny do płukania tkanin, koncentraty proszków do prania, koncentraty płynów do płukania tkanin, środki do czyszczenia, polerowania, środki do szorowania, środki ściernic, mlecza do czyszczenia i polerowania, antystatyczne preparaty do celów domowych, pasty do podłogi i mebli, preparaty do czyszczenia, polerowania, renowacji i konserwacji mebli wykonanych z drewna, materiałów drewnopodobnych i tworzyw sztucznych, środki do zamaczania bielizny, preparaty do czyszczenia i trawienia, preparaty do usuwania kamienia kotłowego dla celów gospodarstw domowych, mydła do prania, mydła do ożywiania koloru tkanin, środki wybielające stosowane w pralnictwie, środki do prania skóry, płyny do czyszczenia szkła, wybielacze płam.

(111) **192794** (220) 2005 05 06 (210) 294655
(151) 2007 07 09 (441) 2005 08 08

(732) Przedsiębiorstwo Produkcyjne BI-ES COSMETIC Beata
Piotrowska, Sławomir Piotrowski, Jarosław Drozd Spółka Jawna,
Kamień Duży, PL.
(540) MACHO MEN

(510), (511) **03** wyroby perfumeryjne i toaletowe, perfumy, wody toaletowe, wody perfumowane, wody kolońskie, dezodoranty i środki przeciw poceniu, antyperspiranty, olejki eteryczne, olejki do kąpieli, sole kosmetyczne do kąpieli, mydła i płyny myjące, preparaty do kąpieli, kosmetyki, środki kosmetyczne, kremy, emulsje, płyny, żele, oliwki, pianki i balsamy do skóry, środki do pielęgnacji ciała, środki do mycia i pielęgnacji włosów, płyny i lotony do pielęgnacji włosów, odżywki, pianki, lakiery do włosów, środki do kosmetyki upiększającej i makijażu oraz demakijażu, środki do pielęgnacji i malowania ust, środki do pielęgnacji i malowania paznokci, lakiery do paznokci, środki do usuwania lakierów, środki do golenia i po goleniu, środki do depilacji, środki do higieny intymnej, środki do opalania i chroniące przed promieniowaniem ultrafioletowym, środki do samoopalania, pudry do makijażu, pudry po kąpieli, pudry higieniczne, środki do pielęgnacji zębów i jamy ustnej, środki do czyszczenia zębów, artykuły toaletowe, toaletowe środki sanitarne, wyroby chemii gospodarczej, preparaty i środki piorące, substancje stosowane w praniu, proszki do prania, detergenty, płyny do płukania tkanin, koncentraty proszków do prania, koncentraty płynów do płukania tkanin, środki do czyszczenia, polerowania, środki do szorowania, środki ściernie, mleczka do czyszczenia i polerowania, antystatyczne preparaty do celów domowych, pasty do podłogi i mebli, preparaty do czyszczenia, polerowania, renowacji i konserwacji mebli wykonanych z drewna, materiałów drewnopodobnych i tworzyw sztucznych, środki do zamaczania bielizny, preparaty do czyszczenia i trawienia, preparaty do usuwania kamienia kotłowego dla celów gospodarstw domowych, mydła do prania, mydła do ożywiania koloru tkanin, środki wybielające stosowane w pralnictwie, środki do prania skóry, płyny do czyszczenia szkła, wywabiacze plam.

(111) **192795** (220) 2005 05 09 (210) 294696
(151) 2007 07 19 (441) 2005 08 22
(732) ALMAMEDIA Sp. z o.o., Prószków, PL.
(540)



(531) 3.11.1, 20.7.1, 27.5.1
(510), (511) **16** książki, podręczniki, albumy, almanachy, czasopisma i inne materiały publikowane, katalogi, broszury, afisze, plakaty, kalendarze, karty pocztowe, **35** usługi w zakresie reklamy oraz reklamy za pośrednictwem sieci komputerowej, dystrybucji i rozpowszechniania materiałów reklamowych, doradztwo w zakresie organizacji i zarządzania działalnością gospodarczą, **41** usługi wydawnicze w zakresie publikowania książek, czasopism i periodyków, usługi w zakresie obsługi publikacji elektronicznych on-line oraz publikacje elektroniczne on-line książek i periodyków, **42** usługi w zakresie zarządzania prawami wyłącznymi, tworzenia i utrzymywania stron internetowych dla osób trzecich, doradztwo w zakresie opracowań naukowo-technicznych oraz doradztwo w zakresie własności intelektualnej.

(111) **192796** (220) 2005 05 16 (210) 295024
(151) 2007 07 03 (441) 2005 08 22
(732) NEVADA MUSIC Krystyna Mrowiec, Kraków, PL.
(540) ŁZY MATKI
(510), (511) **09** płyty kompaktowe i kasyety magnetofonowe.

(111) **192797** (220) 2005 05 17 (210) 295123
(151) 2007 05 29 (441) 2005 08 22
(732) Polskie Drogi i Mosty Spółka Akcyjna w Tarnowie, Tarnów, PL.
(540)



Kolor znaku: czarny, pomarańczowy, biały
(531) 1.15.15, 27.5.1, 29.1.12
(510), (511) **19** asfalt, asfaltowe nawierzchnie, betonowe elementy budowlane, bitumiczne wyroby dla budownictwa, bitumy.

(111) **192798** (220) 2005 05 23 (210) 295454
(151) 2007 05 16 (441) 2005 09 05
(732) NLR Filip Flaczyński, Poznań, PL.
(540)



Kolor znaku: żółty, czarny, biały
(531) 24.1.5, 27.5.1, 29.1.12
(510), (511) **25** odzież i obuwie z tworzyw naturalnych i sztucznych, **28** artykuły sportowe.

(111) **192799** (220) 2005 05 30 (210) 295616
(151) 2007 07 24 (441) 2005 09 05
(732) „P.H.U.” TYMICKI” - Jacek Tymicki, Siedliszczki Kolonia, PL.
(540)



Kolor znaku: czerwony, żółty
(531) 1.3.2, 27.1.1, 27.5.1, 29.1.12
(510), (511) **06** butle metalowe do sprężonego gazu lub skroplonego powietrza, butle na gaz propan-butan techniczny, pojemniki metalowe jedorazowego użytku lub do wielokrotnego napełniania sprężonym gazem lub ciekłym powietrzem zwłaszcza butle, bańki, cysterny, zbiorniki, puszki, naboje oraz osprzęt do tych zbiorników, **39** napełnianie butli gazem propan-butan, dystrybucja gazu propan-butan.

(111) **192800** (220) 2005 05 30 (210) 295699
(151) 2007 05 22 (441) 2005 09 05
(732) COOKY'S POLSKA S.C. Artur Mundrzyński, Ewa Roda, Gdańsk, PL.
(540)



Kolor znaku: bordowy, czarny
(531) 26.11.1, 26.11.12, 27.5.1, 29.1.1, 29.1.8
(510), (511) **43** przygotowywanie dań (żywność i napoje) na zamówienie oraz ich dostawa, restauracje, stołówki.

(111) **192801** (220) 2005 06 07 (210) 296145
(151) 2007 07 04 (441) 2005 09 19
(732) „Nasz Domek” Marzenna Nowicka, Wrocław, PL.
(540) nasz domek

(510), (511) **29** konserwowane, suszone i gotowane owoce i warzywa, dżemy, kompoty, **39** agencje turystyczne, **43** zakwaterowanie i wyżywienie w pensjonatach, schroniskach i hotelach.

(111) **192802** (220) 2005 07 19 (210) 297971
(151) 2007 05 17 (441) 2005 10 31
(732) Cukiernicza Spółdzielnia „ROKSANA”, Strzyżów, PL.
(540)



(531) 26.11.1, 27.5.1
(510), (511) **30** cukierki, lizaki, słodczyce, wyroby cukiernicze, **35** zgrupowanie na rzecz osób trzecich cukierków, lizaków, słodczy i wyrobów cukierniczych pozwalające nabywcy wygodnie je oglądać i kupować w sklepach, hurtowniach spożywczych oraz na stronie internetowej, reklama, rozpowszechnianie materiałów reklamowych.

(111) **192803** (220) 2005 08 03 (210) 298577
 (151) 2007 08 06 (441) 2005 11 14
 (732) Elita Sp. z o.o., Sztumskie Pole, PL.
 (540) NAKSOS
 (510), (511) **11** wyroby sanitarne z ceramiki, ceramika łazienkowa, bidety, kompakty WC, miski ustępowe, pisuary, sedesy, płuczki ustępowe, umywalki, postumenty do umywalk, baterie umywalkowe, kabiny natryskowe, brodziki, natryski, krany, armatura sanitarna, części do instalacji sanitarnych, armatura regulacyjna, do przewodów i urządzeń wodnych, instalacje sanitarne, wanny łazienkowe, wyposażenie do wanien, **20** meble, meble łazienkowe, meblowe wyposażenie łazienek, półki meblowe, szafki, toaletki meblowe, wieszaki meblowe, parawany, płyty dekoracyjne, karnisze do zasłon, wyroby stolarskie meblowe, lustra.

(111) **192804** (220) 2005 08 12 (210) 298858
 (151) 2007 08 07 (441) 2005 11 14
 (732) „Pojazdy Specjalistyczne” Zbigniew Szczęśniak, Jaworze Dolne, PL.
 (540)



Kolor znaku: czerwony, zielony, żółty, niebieski, biały, szary, czarny

(531) 18.1.7, 27.5.1, 29.1.15
 (510), (511) **12** pojazdy mechaniczne przeznaczone do celów specjalnych: strażackie, wojskowe, policyjne, służb ratunkowych, ratownictwa chemicznego, służb leśnych, służb technicznych, serwisowe, laboratoryjne, chłodnie, furgonetki, furgony, przyczepy, naczepy, obudowy i części pojazdów inne niż do silników, nadwozia do pojazdów specjalnych, zabudowy do pojazdów: strażackich, wojskowych, transportowych, polewaczek, medycznych, policyjnych, wózki bębnowe do węży elastycznych, samochodowe bufety na kółkach, klapy opuszczane samochodowe, klapy boczne samochodowe, klapy tylne samochodowe, markizy samochodowe, zasłony samochodowe, podwozia pojazdów, obwoły hydrauliczne do pojazdów, stopnie nadwozia do pojazdów, pompy powietrzne, przekładnie redukcyjne do pojazdów lądowych, przekładnie zębate do pojazdów lądowych, pojazdy do poruszania się po ziemi, po wodzie i po torach.

(111) **192805** (220) 2005 08 12 (210) 298861
 (151) 2007 07 05 (441) 2005 11 14
 (732) Niepubliczny Zakład Opieki Zdrowotnej Specjalistyczna Przychodnia Stomatologiczna DENTIST Maciej Żarow, Kraków, PL.
 (540)



Kolor znaku: ciemnoniebieski, zielony

(531) 2.9.10, 27.5.1, 29.1.3, 29.1.4
 (510), (511) **44** usługi w zakresie stomatologii.

(111) **192806** (220) 2005 08 19 (210) 299029
 (151) 2007 07 13 (441) 2005 11 28
 (732) Superfoto.pl Sp. z o.o., Kraków, PL.
 (540)



Kolor znaku: pomarańczowy, niebieski, żółty, zielony

(531) 5.5.19, 26.1.2, 27.5.1, 29.1.14
 (510), (511) **16** kalendarze, **39** magazynowanie elektronicznych nośników danych lub dokumentów, **40** wykonywanie odbitek fotograficznych.

(111) **192807** (220) 2005 08 19 (210) 299041
 (151) 2007 08 08 (441) 2005 11 28

(732) „DREWGOR S. WALCZAK I SPÓŁKA” SPÓŁKA JAWNA, Gorzów Wlkp., PL.
 (540)



Kolor znaku: zielony, czarny

(531) 27.5.1, 29.1.12
 (510), (511) **04** węgiel, koks, **11** piece grzewcze, **19** płyty stolarskie i stropowe, cement, glazura i terakota, **20** drewno, kora sosnowa, wyroby z drewna: kopalniaki, rygle, drążki, paliki do drzew, elementy do mebli, tarcica i okleina, **39** usługi transportowe i magazynowe, **40** wyrzynka drewna okrągłego, ścinki i zrywki drzew, impregnacja i obróbka drewna.

(111) **192808** (220) 2005 09 12 (210) 299934
 (151) 2007 07 11 (441) 2005 12 27
 (732) Domański Jarosław, Płock, PL.
 (540)



Kolor znaku: czerwony, jasnoróżowy

(531) 15.1.1, 26.1.1, 27.5.1, 29.1.12
 (510), (511) **07** części maszyn, w szczególności: łożyska toczne, akcesoria łożyskowe, oprawy do łożysk tocznych, łożyska ślizgowe, pasy klinowe, znormalizowane części maszyn, sprzęgła, części zamienne do maszyn, **35** usługi w zakresie prowadzenia sprzedaży części maszyn, w szczególności: łożysk tocznych, akcesoriów łożyskowych, opraw do łożysk tocznych, łożysk ślizgowych, pasów klinowych, znormalizowanych części maszyn, sprzęgieł, części zamiennych do maszyn.

(111) **192809** (220) 2005 09 12 (210) 299935
 (151) 2007 07 11 (441) 2005 12 27
 (732) Domański Jarosław, Płock, PL.
 (540)



(531) 27.5.1

(510), (511) **07** części maszyn, w szczególności: łożyska toczne, akcesoria łożyskowe, oprawy do łożysk tocznych, łożyska ślizgowe, pasy klinowe, znormalizowane części maszyn, sprzęgła, części zamienne do maszyn, **35** usługi w zakresie prowadzenia sprzedaży części maszyn, w szczególności: łożysk tocznych, akcesoriów łożyskowych, opraw do łożysk tocznych, łożysk ślizgowych, pasów klinowych, znormalizowanych części maszyn, sprzęgieł, części zamiennych do maszyn.

(111) **192810** (220) 2005 09 26 (210) 300405
 (151) 2007 06 26 (441) 2006 01 09
 (732) Philip Morris Polska S.A., Kraków, PL.
 (540) SHE DELICATE

(510), (511) **34** tytoń surowy i przetworzony, papierosy, cygara, cygaretki, tytoń do skręcania papierosów, tytoń fajkowy, tabaka, tytoń przeznaczony do żucia, substytuty tytoniu (za wyjątkiem przeznaczenia medycznego), artykuły dla palaczy, bibułka papierosowa, filtry papierosowe, lufki, puszki na tytoń, papierośnice, popielniczki wykonane nie z metali szlachetnych, fajki, urządzenia kieszonkowe do zwijania papierosów, zapalniczki, zapałki.

(111) **192811** (220) 2005 09 26 (210) 300409
 (151) 2007 06 21 (441) 2006 01 09

(732) PHILIP MORRIS POLSKA Spółka Akcyjna, Kraków, PL.

(540) SHE GENTLE

(510), (511) **34** tytoń surowy i przetworzony, papierosy, cygara, cygaretki, tytoń do skręcania papierosów, tytoń fajkowy, tabaka, tytoń przeznaczony do żucia, substytuty tytoniu (za wyjątkiem przeznaczenia medycznego), artykuły dla palaczy, bibułka papierosowa, filtry papierosowe, lufki, puszki na tytoń, papierośnice, popielniczki wykonane nie z metali szlachetnych, fajki, urządzenia kieszonkowe do zwijania papierosów, zapalniczki, zapalaki.

(111) **192812** (220) 2005 09 26 (210) 300410

(151) 2007 06 21 (441) 2006 01 09

(732) PHILIP MORRIS POLSKA Spółka Akcyjna, Kraków, PL.

(540) SHE VIBRANT

(510), (511) **34** tytoń surowy i przetworzony, papierosy, cygara, cygaretki, tytoń do skręcania papierosów, tytoń fajkowy, tabaka, tytoń przeznaczony do żucia, substytuty tytoniu (za wyjątkiem przeznaczenia medycznego), artykuły dla palaczy, bibułka papierosowa, filtry papierosowe, lufki, puszki na tytoń, papierośnice, popielniczki wykonane nie z metali szlachetnych, fajki, urządzenia kieszonkowe do zwijania papierosów, zapalniczki, zapalaki.

(111) **192813** (220) 2005 09 26 (210) 300412

(151) 2007 06 20 (441) 2006 01 09

(732) PHILIP MORRIS POLSKA Spółka Akcyjna, Kraków, PL.

(540) SHE FRESH

(510), (511) **34** tytoń surowy i przetworzony, papierosy, cygara, cygaretki, tytoń do skręcania papierosów, tytoń fajkowy, tabaka, tytoń przeznaczony do żucia, substytuty tytoniu (za wyjątkiem przeznaczenia medycznego), artykuły dla palaczy, bibułka papierosowa, filtry papierosowe, lufki, puszki na tytoń, papierośnice, popielniczki wykonane nie z metali szlachetnych, fajki, urządzenia kieszonkowe do zwijania papierosów, zapalniczki, zapalaki.

(111) **192814** (220) 2005 09 26 (210) 300415

(151) 2007 06 21 (441) 2006 01 09

(732) PHILIP MORRIS POLSKA Spółka Akcyjna, Kraków, PL.

(540) SHE Double Filtration System

(510), (511) **34** tytoń surowy i przetworzony, papierosy, cygara, cygaretki, tytoń do skręcania papierosów, tytoń fajkowy, tabaka, tytoń przeznaczony do żucia, substytuty tytoniu (za wyjątkiem przeznaczenia medycznego), artykuły dla palaczy, bibułka papierosowa, filtry papierosowe, lufki, puszki na tytoń, papierośnice, popielniczki wykonane nie z metali szlachetnych, fajki, urządzenia kieszonkowe do zwijania papierosów, zapalniczki, zapalaki.

(111) **192815** (220) 2005 09 26 (210) 300417

(151) 2007 06 21 (441) 2006 01 09

(732) PHILIP MORRIS POLSKA Spółka Akcyjna, Kraków, PL.

(540) SHE Double Filter System

(510), (511) **34** tytoń surowy i przetworzony, papierosy, cygara, cygaretki, tytoń do skręcania papierosów, tytoń fajkowy, tabaka, tytoń przeznaczony do żucia, substytuty tytoniu (za wyjątkiem przeznaczenia medycznego), artykuły dla palaczy, bibułka papierosowa, filtry papierosowe, lufki, puszki na tytoń, papierośnice, popielniczki wykonane nie z metali szlachetnych, fajki, urządzenia kieszonkowe do zwijania papierosów, zapalniczki, zapalaki.

(111) **192816** (220) 2005 09 26 (210) 300418

(151) 2007 06 21 (441) 2006 01 09

(732) PHILIP MORRIS POLSKA Spółka Akcyjna, Kraków, PL.

(540) SHE DFS

(510), (511) **34** tytoń surowy i przetworzony, papierosy, cygara, cygaretki, tytoń do skręcania papierosów, tytoń fajkowy, tabaka, tytoń przeznaczony do żucia, substytuty tytoniu (za wyjątkiem przeznaczenia medycznego), artykuły dla palaczy, bibułka papierosowa, filtry papierosowe, lufki, puszki na tytoń, papierośnice, popielniczki wykonane nie z metali szlachetnych, fajki, urządzenia kieszonkowe do zwijania papierosów, zapalniczki, zapalaki.

(111) **192817** (220) 2005 10 07 (210) 300937

(151) 2007 08 02 (441) 2006 01 09

(732) Jarosław Domański, Płock, PL.

(540) SPZ

(510), (511) **07** części maszyn, w szczególności: łożyska toczne, akcesoria łożyskowe, oprawy do łożysk tocznych, łożyska ślizgowe, pasy klinowe, znormalizowane części maszyn, sprzęgła, części zamienne do maszyn, **35** usługi w zakresie prowadzenia sprzedaży części maszyn, w szczególności: łożysk tocznych, akcesoriów łożyskowych, opraw do łożysk tocznych, łożysk ślizgowych, pasów klinowych, znormalizowanych części maszyn, sprzęgieł, części zamiennych do maszyn.

(111) **192818** (220) 2005 10 21 (210) 301445

(151) 2007 08 14 (441) 2006 01 23

(732) Chanel SARL, Glaris, CH.

(540) PRÉCISION BODY EXCELLENCE

(510), (511) **03** nielecznicze produkty służące do pielęgnacji skóry.

(111) **192819** (220) 2005 10 21 (210) 301448

(151) 2007 08 14 (441) 2006 01 23

(732) DELIC-POL Spółka z ograniczoną odpowiedzialnością,

Lindów, PL.

(540)



Kolor znaku: żółty i odcienie, zielony i odcienie

(531) 4.3.3, 26.1.1, 26.4.2, 27.5.1, 29.1.12

(510), (511) **30** ciasta, ciastka, wyroby ciastkarskie, wyroby cukiernicze, biszkopty, herbatniki, słodczyce, cukierki, czekolada, krakersy, słodczyce do dekoracji choinek, lody, suchary, bułeczki słodkie.

(111) **192820** (220) 2005 11 24 (210) 301490

(151) 2007 07 04 (441) 2006 03 06

(732) INSTYTUT PSYCHOSOMATYCZNY Sp. z o.o., Warszawa, PL.

(540)



Kolor znaku: szary, czerwony, beżowy

(531) 2.9.14, 5.7.13, 27.5.1, 29.1.13

(510), (511) **38** przesyłanie informacji tekstowej i obrazowej przy pomocy komputera, **41** edukacja, publikowanie tekstów.

(111) **192821** (220) 2003 12 29 (210) 274446

(151) 2007 08 17 (441) 2004 04 19

(732) CENOS Sp. z o.o., Września, PL.

(540) ZIMÓWKA

(510), (511) **01** chemiczne środki dla przemysłu, sole (preparaty chemiczne), sole do celów przemysłowych, sól kamienna, sól nieprzetworzona.

(111) **192822** (220) 2004 05 20 (210) 280988

(151) 2007 01 29 (441) 2004 08 23

(732) ELEGANCJA P.P.U.H. - Bożena Jarmołowicz, Dębniaki, PL.

(540)

ELEGANCJA



Kolor znaku: czarny, różowy

(531) 2.3.1, 27.5.1, 29.1.1, 29.1.8

(510), (511) **24** bielizna domowa i pościelowa, **25** odzież, bielizna osobista, **26** ozdoby pasmanteryjne i koronkowe, dodatki ubranio-we, **40** usługi w zakresie wykańczania, ozdabiania i obróbki tkanin.

(111) **192823** (220) 2004 09 01 (210) 284913
(151) 2007 01 16 (441) 2004 12 13

(732) BISTRO ROTI 2 s.c. Anna Kasior, Fatima Ostafin, Luboń, PL.
(540) roti

(510), (511) **43** bary szybkiej obsługi, kawiarnie, pensjonaty, restauracje, domy turystyczne przygotowywanie produktów spożywczych na zamówienie i ich dostawa, usługi hotelowe.

(111) **192824** (220) 2004 10 31 (210) 287223
(151) 2007 05 23 (441) 2005 02 07

(732) „ROMAX” Małgorzata Pazdor, Roman Koralewski, Angelika Pazdor Spółka Jawna, Kraków, PL.
(540)



Kolor znaku: ciemnoniebieski, czerwony, biały

(531) 25.7.1, 26.4.1, 27.5.1, 29.1.13

(510), (511) **07** maszyny, urządzenia dźwigowe jako maszyny, mechanizmy napędzane silnikami elektrycznymi, hydrauliczne, pneumatyczne, chwytaki, sprzężny jako części maszyn, mechanizmy jezdne oprócz pojazdów, **08** podnośniki w tym dźwigniki sterowane ręcznie, **35** zgrupowanie na rzecz osób trzecich różnych towarów pozwalające nabywcy swobodnie je oglądać w sklepie, komisie lub hurtowni z artykułami spożywczymi i przemysłowymi takimi jak: pojazdy mechaniczne, artykuły budowlane, wyroby chemiczne, meble i wyposażenie zakładów przemysłowych oraz biur, usługi reklamowe, doradztwo w zakresie zarządzania i prowadzenia działalności gospodarczej, prowadzenie agencji importowo-eksportowych, prowadzenie interesów osób trzecich w działalności gospodarczej, w tym podmiotów zagranicznych, zarządzanie holdingami, usługi biurowe, badanie opinii publicznej, pozyskiwanie informacji do baz danych, zarządzanie bazami danych, **36** nieruchomości: kupno, sprzedaż, wynajem powierzchni mieszkalnych i handlowych, zarządzanie, administrowanie, ubezpieczenia, fundusze emerytalno-rentowe, pośrednictwo finansowe, **37** wnoszenie obiektów wszelkiego typu i ich całkowite wykańczanie, serwis maszyn, urządzeń, pojazdów mechanicznych, **38** usługi pocztowe, **39** towarowy transport drogowy pojazdami uniwersalnymi, usługi biur podróży, przewóz osób, magazynowanie, wynajem miejsc parkingowych, wynajem pojazdów osobowych i towarowych, **41** szkolenia wszelkiego typu, organizowanie imprez masowych, rekreacji, **43** hotele, restauracje, usługi gastronomiczne.

(111) **192825** (220) 2005 06 01 (210) 295792
(151) 2007 05 17 (441) 2005 09 05

(732) RAINBOW TOURS Spółka Akcyjna, Łódź, PL.
(540)



Kolor znaku: biały, złoty, beżowy, brunatny i odcienie, czerwony, jasnoniebieski, błękitny, szary, czarny

(531) 1.15.5, 2.1.25, 13.1.6, 13.1.7, 20.1.15, 29.1.15

(510), (511) **35** usługi reklamy, administrowanie i zarządzanie hotelami, **39** prowadzenie agencji i biur turystycznych oraz usługi turystyczne (z wyjątkiem rezerwacji hoteli i pensjonatów), organizowanie wycieczek, wycieczek morskich oraz podróży, w tym rezerwacji miejsc, zwiedzania i transportu, usługi transportu pasażerskiego oraz transportu przedmiotów wartościowych, usługi transportu lądowego, w tym autobusami, samochodami, kolejami, usługi transportu wodnego rzeczno i innego śródlądowego oraz morskiego, w tym: barkami, łodziami, promami, statkami i okrętami, usługi transportu

powietrznego, czarterowanie, usługi informacji, rezerwacji i pośrednictwa w transporcie, **43** prowadzenie agencji i biur zakwaterowania oraz rezerwacji noclegów (hotele, pensjonaty, domy wypoczynkowe i turystyczne, kempingi, kwatery), organizowanie obozów wakacyjnych (zakwaterowanie), prowadzenie wynajmu noclegów, prowadzenie hoteli, pensjonatów, domów wypoczynkowych, domów turystycznych, moteli, kempingów, usługi barowe oraz wydawanie posiłków restauracyjnych, prowadzenie barów, barów szybkiej obsługi, kantyn, kawiarni, kafeterii, restauracji, restauracji samoobsługowych.

(111) **192826** (220) 2005 06 01 (210) 295793
(151) 2007 05 17 (441) 2005 09 05

(732) RAINBOW TOURS Spółka Akcyjna, Łódź, PL.

(540) TRAVELLA

(510), (511) **09** programy komputerowe oraz systemy informatyczne, zwłaszcza rezerwacji turystycznej, w tym wycieczek, podróży, noclegów, hoteli, posiłków, transportu, **35** usługi reklamy, administrowanie i zarządzanie hotelami, **39** prowadzenie agencji i biur turystycznych oraz usługi turystyczne (z wyjątkiem rezerwacji hoteli i pensjonatów), organizowanie wycieczek, wycieczek morskich oraz podróży, w tym rezerwacji miejsc, zwiedzania i transportu, usługi transportu pasażerskiego oraz transportu przedmiotów wartościowych, usługi transportu lądowego, w tym autobusami, samochodami, kolejami, usługi transportu wodnego rzeczno i innego śródlądowego oraz morskiego, w tym: barkami, łodziami, promami, statkami i okrętami, usługi transportu powietrznego, czarterowanie, usługi informacji, rezerwacji i pośrednictwa w transporcie, **43** prowadzenie agencji i biur zakwaterowania oraz rezerwacji noclegów (hotele, pensjonaty, domy wypoczynkowe i turystyczne, kempingi, kwatery), organizowanie obozów wakacyjnych (zakwaterowanie), prowadzenie wynajmu noclegów, prowadzenie hoteli, pensjonatów, domów wypoczynkowych, domów turystycznych, moteli, kempingów, usługi barowe oraz wydawanie posiłków restauracyjnych, prowadzenie barów, barów szybkiej obsługi, kantyn, kawiarni, kafeterii, restauracji, restauracji samoobsługowych.

(111) **192827** (220) 2005 06 21 (210) 296820
(151) 2007 06 25 (441) 2005 10 03

(732) HORTEX HOLDING S.A., Warszawa, PL.

(540)



Kolor znaku: biały, zielony, złoty

(531) 5.3.14, 26.1.2, 27.5.1, 29.1.13

(510), (511) **32** piwo, wody niegazowane i gazowane, wody mineralne, stołowe, sodowe, napoje bezalkoholowe, soki, napoje i nektary owocowe, warzywne i owocowo-warzywne, zagęszczone soki owocowe i warzywne, soki przecierowe owocowe i warzywne, owocowo-warzywne soki i napoje o obniżonej wartości energetycznej, owocowe, warzywne i owocowo-warzywne soki i napoje wzbogacone witaminami i/lub wapniem, sorbety, napoje izotoniczne, napoje energetyczne, napoje serwatkowe, syropy i preparaty do sporządzania napojów, esencje do napojów, ekstrakty do napojów.

(111) **192828** (220) 2005 06 22 (210) 296881
(151) 2007 05 30 (441) 2005 10 03

(732) BMW Polska Sp. z o.o., Warszawa, PL.

(540)



Kolor znaku: biały, niebieski, granatowy

(531) 21.1.14, 25.5.1, 26.1.1, 26.4.2, 27.5.1, 29.1.13

(510), (511) **12** pojazdy, części i akcesoria samochodowe zawarte w tej klasie, **35** prezentowanie towarów i prowadzenie sklepów z samochodami, częściami samochodowymi, akcesoriami samochodowymi, narzędziami samochodowymi, pośrednictwo handlowe, usługi reklamowe na rzecz osób trzecich, usługi rozpowszechniania informacji handlowych, wynajem miejsc na umieszczanie ogłoszeń lub reklam, doradztwo w zakresie organizowania i prowadzenia działalności gospodarczej dla warsztatów samochodowych, stacji obsługi pojazdów, sklepów samochodowych, pozyskiwanie i systematyzacja danych do komputerowych baz danych, **37** obsługa i naprawa pojazdów, usługi przeglądu pojazdów, usługi doradcze w zakresie naprawy pojazdów, usługi stacji obsługi pojazdów, usługi mycia, czyszczenia i pielęgnacji samochodów, bieżnikowanie i naprawa opon, pomoc techniczna w zakresie montażu części samochodowych, informacja o naprawach, **39** usługi dostarczania towarów, w tym zamówionych korespondencyjnie, magazynowanie towarów, pomoc w przypadku awarii pojazdów, wynajmowanie miejsc parkingowych, usługi związane z parkowaniem samochodów, wypożyczanie pojazdów, **41** organizowanie i prowadzenie imprez promocyjnych, rozrywkowych i edukacyjnych, organizowanie i prowadzenie kursów i szkoleń w zakresie motoryzacji w tym obsługi i naprawy pojazdów, **42** badania techniczne, ekspertyzy i opinie w dziedzinie techniki motoryzacyjnej, testowanie pojazdów i ich części, prowadzenie i udostępnianie elektronicznych baz danych, udostępnianie za pośrednictwem sieci Internet i Intranet katalogów części samochodowych.

(111) **192829** (220) 2005 07 13 (210) 297771
 (151) 2007 05 29 (441) 2005 10 17
 (732) HANNAH Poland Sp. z o.o., Łódź, PL.
 (540)



Kolor znaku: czarny, pomarańczowy, ciemnozielony
 (531) 26.3.23, 27.5.1, 29.1.13
 (510), (511) **24** tkaniny wodoodporne, tkaniny oddychające.

(111) **192830** (220) 2005 07 14 (210) 297830
 (151) 2007 07 25 (441) 2005 10 17
 (732) „JASZ” Spółka z o.o., Kamyk, PL.
 (540) jasz

(510), (511) **30** ciasta, ciastka, chleb, bułki, wyroby ciastkarskie, wyroby piekarnicze, wyroby cukiernicze, wyroby czekoladowe, ciasta w proszku, batony, biszkopty, bułeczki słodkie, ciasta z owocami, herbatniki, krakersy, pierniki, słodycze, słodycze na choinkę, wafle, kawa, herbata, kakao, cukier, cukierki, ryż, mąka, produkty zbożowe, kasze spożywcze, makarony, pierogi, pyzy, kluski, muesli, pizze, lody, miód, proszek do pieczenia, żywość na bazie mąki, sól, musztarda, ocet, sosy jako przyprawy, sosy do deserów, keczup, majonezy, przyprawy, budynie, napoje na bazie kakao kawy i czekolady, zielenina jako przyprawy, tarta bułka, jęczmień i owies gniony i łuskany, kukurydza mielona, produkty z mąki mielonej, płatki zbożowe, **31** artykuły jadalne do żucia dla zwierząt, pasza dla bydła, środki spożywcze dla bydła, dodatki do pasz nie do celów leczniczych, drewno w stanie surowym, drób żywy, drób do hodowli, drzewa w postaci roślin, grzyby świeże, produkty do hodowli zwierząt, korzenie jadalne, krzewy, kwiaty naturalne, kwiaty suszone do dekoracji, zwierzęta z menażerii, nasiona, owoce świeże, pasza, pokarm dla zwierząt, rośliny, ryby żywe, siano, słoma na ściółkę, warzywa świeże, ziarno, ziola ogrodowe świeże, zwierzęta żywe, **35** agencje importowo-eksportowe, agencja reklamowa, reklama, działalność informacyjna, doradztwo w zakresie organizowania i kierowania działalnością gospodarczą doradztwo w zakresie prowadzenia działalności gospodarczej, administrowanie hoteli, informacja handlowa, marketing, dystrybucja materiałów reklamowych, organizowanie wystaw w celach handlowych lub reklamowych, pokazy towarów, promocja sprzedaży dla osób trzecich, reklama za pośrednictwem sieci komputerowej, skomputeryzowane zarządzanie plikami, kompilacja informacji w komputerowych bazach danych, usługi zaopatrzenia osób trzecich jako zakupy produktów usług dla innych przedsiębiorstw, wypożyczanie urządzeń i wyposażenia biurowego, zarządzanie zbiorami informatycznymi, zgrupowanie na rzecz osób trzecich różnych towarów pozwalające nabywcy wygodnie oglądać i kupować te towary na stronie Web dotyczącej

sprzedaży różnorodnych towarów, zgrupowanie na rzecz osób trzecich różnych towarów pozwalające nabywcy wygodnie oglądać i kupować te towary w sklepie i hurtowni wielobranżowej, zgrupowanie na rzecz osób trzecich różnych towarów pozwalające nabywcy wygodnie oglądać i kupować te towary w sklepie i hurtowni spożywczej, budowlanej, z produktami rolnictwa, ogrodnictwa, leśnictwa i dla rolnictwa, ogrodnictwa, leśnictwa, **39** magazynowanie, transport, transport pasażerski, przewożenie ładunków, pośrednictwo transportowe, składowanie towarów, spedycja, pakowanie towarów, biura turystyczne, organizowanie podróży i wycieczek, rezerwacja miejsc podróży, wynajmowanie garaży, wynajmowanie magazynów, wynajmowanie pojazdów i samochodów, **40** młynarstwo, obróbka drewna, konserwowanie napojów i żywności, wytłaczanie owoców, tartaki, ubój zwierząt, wędzenie żywności, **44** niszczenie chwastów, wypożyczanie sprzętu dla gospodarstw rolnych, hodowla zwierząt, ryb i ptactwa, rozsiewanie z powietrza lub powierzchni ziemi nawozów i innych preparatów chemicznych stosowanych w rolnictwie, ogrodnictwie, projektowanie ogrodów, sadownictwo, tępienie szkodników w rolnictwie, ogrodnictwie i leśnictwie, usługi z zakresu szkółek roślinnych, pielęgnacja trawników, zabiegi pielęgnacyjne zwierząt, uprawa roślin.

(111) **192831** (220) 2003 10 30 (210) 272013
 (151) 2007 05 07 (441) 2004 04 19
 (732) Fabryka Mebli Andrzej Gawin, Królewska Wola, PL.
 (540) MONA
 (510), (511) **20** komplety wypoczynkowe, fotele, sofy.

(111) **192832** (220) 2005 05 04 (210) 294571
 (151) 2007 06 13 (441) 2005 08 08
 (732) INERCON Sp. z o.o., Wrocław, PL.
 (540)



Kolor znaku: czarny, czerwony, szary
 (531) 26.11.2, 27.5.1, 29.1.13
 (510), (511) **35** doradztwo w zakresie organizowania i prowadzenia działalności gospodarczej, ekspertyzy w zakresie działalności gospodarczej, doradztwo dotyczące organizowania działalności gospodarczej, badania w dziedzinie działalności gospodarczej, analizy kosztów, badanie rynku, pomoc w prowadzeniu działalności gospodarczej, pomoc w zakresie zarządzania, wycena działalności handlowej, organizowanie wystaw i targów w celach handlowych i reklamowych, **41** organizowanie i obsługa konferencji, kongresów, organizowanie i prowadzenie konferencji, kongresów, seminariów i sympozjów, organizowanie kursów edukacyjnych, organizowanie wystaw z dziedziny kultury i edukacji, **42** prace badawczo-rozwojowe dla osób trzecich w zakresie rynku energii, doradztwo w zakresie ochrony środowiska, badania techniczne, opracowywanie projektów technicznych w zakresie korzystania z dostępu osób trzecich do sieci energetycznej.

(111) **192833** (220) 2005 05 16 (210) 295005
 (151) 2007 06 04 (441) 2005 08 22
 (732) MARINO Spółka z o.o., Poznań, PL.
 (540) MARINO ZDRÓJ
 (510), (511) **32** woda: źródłana, mineralna, gazowana, soki: owocowe, warzywne, jabłkowe, napoje owocowe, lemoniady, aperitify.

(111) **192834** (220) 2005 05 17 (210) 295116
 (151) 2007 07 10 (441) 2005 08 22
 (732) LABORATORIUM ANALIZ LEKARSKICH Joanna Beata Kowalska-Nowak, Piaseczno, PL.
 (540)



Kolor znaku: niebieski, czarny, czerwony
 (531) 16.3.15, 26.1.4, 27.5.1, 29.1.14

(510), (511) **42** usługi w zakresie badań bakteriologicznych na potrzeby naukowe i w zakresie badań analiz chemicznych na potrzeby naukowe, **44** usługi w zakresie diagnostyki medycznej, analizy medyczne, związane z leczeniem osób, usługi w zakresie badań bakteriologicznych, w zakresie badań analiz chemicznych: krwi, moczu, hormonów i alergenów.

(111) **192835** (220) 2005 05 17 (210) 295163
(151) 2007 06 06 (441) 2005 08 22

(732) Kantor Lombard Skup i Sprzedaż Złota Grażyna Trzebińska, Łódź, PL.

(540)



Kolor znaku: czerwony, biały, żółty

(531) 24.9.2, 27.5.1, 29.1.13

(510), (511) **35** udostępnianie produktów celem swobodnego wyboru i nabycia kupującym w sklepach z odzieżą i artykułami gospodarstwa domowego, prowadzenie komisju w zakresie złotej biżuterii i sprzętu gospodarstwa domowego, **36** wymiana walut, usługi i operacje finansowe, kredyty ratalne, pożyczki pod zastaw.

(111) **192836** (220) 2005 05 24 (210) 295524
(151) 2007 07 23 (441) 2005 09 05

(732) TANK - SERVICE SPÓŁKA JAWNA, Piekary Śląskie, PL.

(540)



Kolor znaku: czarny, niebieski, czerwony

(531) 18.1.8, 27.5.1, 29.1.13

(510), (511) **35** promocja sprzedaży dla osób trzecich, **37** naprawy pojazdów, obsługa pojazdów.

(111) **192837** (220) 2005 05 27 (210) 295609
(151) 2007 08 03 (441) 2005 09 05

(732) Tomasz Sobecki, Toruń, PL.

(540)



Kolor znaku: czarny, czerwony

(531) 26.1.1, 27.5.1, 27.5.21, 29.1.12

(510), (511) **35** usługi marketingowe, reklamowe, promocyjne, porady podatkowe, badanie rynku, badanie opinii publicznej, **40** usługi fotograficzne ujęte w tej klasie, **41** usługi wydawnicze, publikowanie książek, materiałów reklamowych, kalendarzy, kart świątecznych, zaproszeń, publikowanie on-line książek, albumów i periodyków, usługi fotografii artystycznej, reklamowej i reportażowej.

(111) **192838** (220) 2005 05 27 (210) 295611
(151) 2007 08 03 (441) 2005 09 05

(732) Tomasz Sobecki, Toruń, PL.

(540) Vi

(510), (511) **35** usługi marketingowe, reklamowe, promocyjne, porady podatkowe, badanie rynku, badanie opinii publicznej, **40** usługi fotograficzne ujęte w tej klasie, **41** usługi wydawnicze, publikowanie książek, materiałów reklamowych, kalendarzy, kart świątecznych, zaproszeń, publikowanie on-line książek, albumów i periodyków, usługi fotografii artystycznej, reklamowej i reportażowej.

(111) **192839** (220) 2005 05 30 (210) 295733
(151) 2007 05 22 (441) 2005 09 05

(732) MBR PRINTSTYLE Spółka z o.o., Chorzów, PL.

(540)



Kolor znaku: czerwony, niebieski, biały, czarny

(531) 26.3.4, 27.5.1, 29.1.1, 29.1.4, 29.1.6, 29.1.8

(510), (511) **35** zgromadzenie na rzecz osób trzecich towarów pozwalające na ich swobodne oglądanie i kupowanie w sklepie lub hurtowni z artykułami przemysłowymi w tym: komputerami, urządzeniami peryferyjnymi, oprogramowaniem, maszynami i urządzeniami biurowymi, meblami, wyposażeniem biurowym, sprzętem telekomunikacyjnym, wynajem maszyn księgujących i urządzeń biurowych, usługi w zakresie reklamy, **36** usługi w zakresie wynajmu nieruchomości, **37** usługi serwisowe, konserwacja, naprawa, instalowanie maszyn ogólnego przeznaczenia, biurowych, księgujących, sprzętu komputerowego, **40** usługi poligraficzne, **42** usługi w zakresie wynajmu sprzętu komputerowego, usługi doradztwa w zakresie sprzętu komputerowego.

(111) **192840** (220) 2005 05 30 (210) 295734
(151) 2007 05 22 (441) 2005 09 05

(732) MBR PRINTSTYLE Spółka z o.o., Chorzów, PL.

(540)



Kolor znaku: niebieski, czerwony

(531) 26.1.4, 27.5.1, 29.1.1, 29.1.4

(510), (511) **35** zgromadzenie na rzecz osób trzecich towarów pozwalające na ich swobodne oglądanie i kupowanie w sklepie lub hurtowni z artykułami przemysłowymi w tym: komputerami, urządzeniami peryferyjnymi, oprogramowaniem, maszynami i urządzeniami biurowymi, meblami, wyposażeniem biurowym, sprzętem telekomunikacyjnym, wynajem maszyn księgujących i urządzeń biurowych, usługi w zakresie reklamy, usługi kserograficzne, **37** usługi serwisowe, konserwacja, naprawa, instalowanie maszyn ogólnego przeznaczenia, biurowych, księgujących, sprzętu komputerowego, **40** usługi poligraficzne, **42** usługi w zakresie wynajmu sprzętu komputerowego, usługi doradztwa w zakresie sprzętu komputerowego.

(111) **192841** (220) 2005 06 09 (210) 296205
(151) 2007 05 22 (441) 2005 09 19

(732) „DRASZBA” Spółka z ograniczoną odpowiedzialnością, Gdańsk, PL.

(540)



(531) 26.1.1, 27.5.1

(510), (511) **03** preparaty do czyszczenia i pielęgnacji skór, pasta do butów, **18** galanteria skórzana, paski skórzane, parasole, torby podróżne, plecaki, worki, portfele, **25** odzież, obuwie, nakrycia głowy.

(111) **192842** (220) 2005 06 24 (210) 296941
(151) 2007 08 07 (441) 2005 10 03

(732) „MULTIDEKOR” Grzegorz Podogrocki Tomasz Podogrocki Spółka Jawna, Reguły, PL.

(540)



Kolor znaku: niebieski, pomarańczowy

(531) 1.1.2, 27.5.1, 29.1.12

(510), (511) **11** lampki elektryczne na choinki, urządzenia i instalacje oświetleniowe, żarówki, figury, dekoracje i ozdoby oświetleniowe, lampiony, lampy oświetleniowe i luminescencyjne, lampy ultrafioletowe nie do celów medycznych, **28** ozdoby choinkowe i bożonarodzeniowe, ozdoby świąteczne, artykuły dekoracyjne, choinki z materiałów syntetycznych, **35** usługi eksportowo-importowe oraz doradztwo handlowe, usługi w zakresie organizowania wystaw w celach handlowych, usługi w zakresie kojarzenia kontrahentów handlowych i prowadzenia przedstawicielstw handlowych podmiotów zagranicznych w kraju, prowadzenie interesów osób trzecich w zakresie prowadzenia promocji i reklamy ich wyrobów, usługi świadczone przez i dla punktów sprzedaży detalicznej i hurtowej, zwłaszcza kompleksowa oferta towarów branży elektrycznej oraz ozdób i artykułów dekoracyjnych, podkreślająca ich zalety umożliwiające nabywcom rozeznanie i zakup tych towarów w tym przez Internet.

(111) **192843** (220) 2005 07 18 (210) 297916
 (151) 2007 06 15 (441) 2005 10 31
 (732) „BENEFIS” Maciej Jęsiak, Chodzież, PL.

(540) BENEFIS

(510), (511) **35** zgrupowanie na rzecz osób trzecich książek i podręczników oraz materiałów biurowych i piśmienniczych pozwalające nabywcy je oglądać i kupować, **41** nauczanie, w tym nauczanie: języków obcych, nauczanie pływania.

(111) **192844** (220) 2005 07 19 (210) 297975
 (151) 2007 05 17 (441) 2005 10 31
 (732) PHARMABIZ Sp. z o.o., Warszawa, PL.

(540)



Kolor znaku: biały, czerwony, niebieski

(531) 4.5.5, 27.5.1, 29.1.12

(510), (511) **35** dobór personelu za pomocą metod psychotechnicznych, rekrutacja personelu, zarządzanie zbiorami informatycznymi.

(111) **192845** (220) 2005 07 19 (210) 297976
 (151) 2007 05 17 (441) 2005 10 31
 (732) PHARMABIZ Sp. z o.o., Warszawa, PL.

(540)



Kolor znaku: pomarańczowy, czarny

(531) 26.11.1, 27.5.1, 29.1.12

(510), (511) **35** pozyskiwanie danych do komputerowych baz danych, systematyzacja danych komputerowych baz danych, usługi przeglądania prasy.

(111) **192846** (220) 2005 07 19 (210) 297977
 (151) 2007 05 17 (441) 2005 10 31
 (732) PHARMABIZ Sp. z o.o., Warszawa, PL.

(540)



Kolor znaku: szary, pomarańczowy, czarny

(531) 26.11.2, 27.5.1, 29.1.13

(510), (511) **35** informacja o działalności gospodarczej, badanie rynku, doradztwo w zakresie organizowania i prowadzenia działalności gospodarczej.

(111) **192847** (220) 2005 07 19 (210) 297978
 (151) 2007 05 17 (441) 2005 10 31
 (732) PHARMABIZ Sp. z o.o., Warszawa, PL.

(540)



Kolor znaku: czarny, bordowy

(531) 26.11.3, 27.5.1, 29.1.12

(510), (511) **35** badania w dziedzinie działalności gospodarczej, doradztwo w zakresie organizowania i prowadzenia działalności gospodarczej, **41** organizowanie i prowadzenie seminarium.

(111) **192848** (220) 2005 07 20 (210) 298024
 (151) 2007 05 22 (441) 2005 10 31
 (732) POLSKIE BIURO PODRÓŻY „ORBIS” Sp. z o.o., Warszawa, PL.

(540) enterhotel

(510), (511) **43** usługi w zakresie rezerwacji miejsc hotelowych, pensjonatów i innych lokalach mieszkalnych, w szczególności z wykorzystaniem internetu.

(111) **192849** (220) 2005 07 23 (210) 298134
 (151) 2007 08 06 (441) 2005 10 31
 (732) Przedsiębiorstwo Przemysłu Cukierniczego „Gryf” S.A.,

Szczecin, PL.

(540)



Kolor znaku: kremowy, brązowy, jasnobrązowy

(531) 24.7.3, 27.5.1, 29.1.13

(510), (511) **29** masło kakaowe, masło czekoladowe, inne tłuszczeni bazy kakao, **30** kakao, miążga kakaowa, kuwertura, czekolada, masy czekoladopodobne, polewy i napoje na bazie kakao, słodczy czekoladowe i czekoladopodobne, **31** ziarno kakaowe surowe, łupiny z ziarna kakaowego.

(111) **192850** (220) 2005 07 25 (210) 298162
 (151) 2007 05 22 (441) 2005 10 31
 (732) „JERONIMO MARTINS DYSTYBUCJA” Spółka Akcyjna,

Kostrzyn, PL.

(540)



(531) 26.4.1, 26.4.2, 26.4.7, 26.11.11, 27.5.1

(510), (511) **09** przyrządy fotograficzne, kinematograficzne, optyczne, pomiarowe, kable do celów dydaktycznych, radia, magnetofony, radiomagnetofony z CD, telewizory, video, walkmany, zestawy kina domowego, DVD, komputery, programy komputerowe, maszyny lizące, odtwarzacze CD, baterie, dyskietki czyste.

(111) **192851** (220) 2005 07 25 (210) 298165
 (151) 2007 05 22 (441) 2005 10 31
 (732) „JERONIMO MARTINS DYSTYBUCJA” Spółka Akcyjna,

Kostrzyn, PL.

(540)



(531) 26.4.1, 26.11.11, 27.5.1

(510), (511) **09** przyrządy fotograficzne, kinematograficzne, optyczne, pomiarowe, kable do celów dydaktycznych, radia, magnetofony, radiomagnetofony z CD, telewizory, video, walkmany, zestawy kina domowego, DVD, komputery, programy komputerowe, maszyny li-czące, odtwarzacze CD, baterie, dyskietki czyste.

(111) **192852** (220) 2005 07 25 (210) 298167
(151) 2007 05 22 (441) 2005 10 31
(732) „JERONIMO MARTINS DYSTRYBUCJA” Spółka Akcyjna,
Kostrzyn, PL.
(540)



Kolor znaku: biały, zielony, żółty i odcienie, ciemnozielony
(531) 5.3.11, 5.7.12, 26.7.25, 26.13.25, 27.5.1, 29.1.13
(510), (511) **29** zaprawy cytrynowe, koncentraty cytrynowe.

(111) **192853** (220) 2005 07 25 (210) 298168
(151) 2007 05 22 (441) 2005 10 31
(732) „JERONIMO MARTINS DYSTRYBUCJA” Spółka Akcyjna,
Kostrzyn, PL.
(540)



Kolor znaku: żółty, fioletowy
(531) 26.4.2, 26.11.1, 27.5.1, 29.1.2, 29.1.5
(510), (511) **30** ciastka.

(111) **192854** (220) 2005 07 25 (210) 298169
(151) 2007 05 22 (441) 2005 10 31
(732) „JERONIMO MARTINS DYSTRYBUCJA” Spółka Akcyjna,
Kostrzyn, PL.
(540)



Kolor znaku: zielony i odcienie, granatowy, biały, żółty,
jasnobrązowy
(531) 5.3.11, 8.7.1, 26.4.2, 26.4.6, 26.11.1, 27.5.1, 29.1.15
(510), (511) **30** herbaty.

(111) **192855** (220) 2005 07 25 (210) 298171
(151) 2007 05 22 (441) 2005 10 31
(732) „JERONIMO MARTINS DYSTRYBUCJA” Spółka Akcyjna,
Kostrzyn, PL.
(540)



Kolor znaku: brązowy, beżowy, granatowy, biały
(531) 24.17.11, 24.17.12, 24.17.14, 26.4.2, 27.5.1, 29.1.4, 29.1.6, 29.1.7
(510), (511) **30** cukierki, słodczyce.

(111) **192856** (220) 2005 07 25 (210) 298172
(151) 2007 05 22 (441) 2005 10 31
(732) „JERONIMO MARTINS DYSTRYBUCJA” Spółka Akcyjna,
Kostrzyn, PL.
(540)



Kolor znaku: czerwony, jasnoczerwony, granatowy, biały
(531) 24.17.11, 24.17.12, 24.17.14, 26.4.2, 27.5.1, 29.1.1, 29.1.4, 29.1.6
(510), (511) **30** cukierki, słodczyce.

(111) **192857** (220) 2005 07 25 (210) 298173
(151) 2007 05 22 (441) 2005 10 31
(732) „JERONIMO MARTINS DYSTRYBUCJA” Spółka Akcyjna,
Kostrzyn, PL.
(540) RIVIVA
(510), (511) **32** soki owocowe, warzywne, owocowo-warzywne, na-
poje owocowe, warzywne i owocowo-warzywne.

(111) **192858** (220) 2005 07 25 (210) 298174
(151) 2007 05 22 (441) 2005 10 31
(732) „JERONIMO MARTINS DYSTRYBUCJA” Spółka Akcyjna,
Kostrzyn, PL.
(540)



Kolor znaku: niebieski, jasnoniebieski, granatowy, biały
(531) 24.17.11, 24.17.12, 24.17.14, 26.4.2, 27.5.1, 29.1.4, 29.1.6
(510), (511) **30** cukierki, słodczyce.

(111) **192859** (220) 2000 09 12 (210) 223896
(151) 2007 08 01
(732) SOKOŁÓW Spółka Akcyjna, Sokołów Podlaski, PL.
(540)



Kolor znaku: złoty, czerwony
(531) 5.1, 27.5, 29.1
(510), (511) **29** wyroby mięsno-wędliniarskie, wędzonki, wędliny,
wędliny podrobowe i wyroby garmażeryjne mięsne.

(111) **192860** (220) 2001 08 07 (210) 239309
(151) 2007 08 17
(732) Herbalife International, Inc., Los Angeles, US.
(540) SKIN ACTIVATOR
(510), (511) **03** krem do twarzy, krem pod oczy, lotion do ciała.

(111) **192861** (220) 2002 03 11 (210) 247532
(151) 2007 07 16 (441) 2002 09 23
(732) OPTIMUM MARK Sp. z o.o., Warszawa, PL.

(540)



Kolor znaku: czarny, czerwony

(531) 3.13.2, 3.13.9, 4.2.20, 29.1.12

(510), (511) **01** nienaświetlone błony fotograficzne, filmy do aparatów fotograficznych, produkty fotograficzne, nawozy, ziemia do kwiatów, **02** farby, lakier, barwniki, bejce, środki antykorozyjne i inne artykuły malarskie, **03** olejki eteryczne, środki do pielęgnacji włosów, środki myjące, środki do czyszczenia zębów, środki do prania, toaletowe środki sanitarne, dezodoranty osobiste, perfumy, wody kolońskie, pasty do obuwia, preparaty do wybielania, preparaty do odtłuszczania i inne produkty kosmetyczne oraz do czyszczenia, **04** świece, knot, wkład do filtrów, **05** środki dezynfekcyjne, środki dietetyczne, materiały opatrunkowe, żywność dla niemowląt, środki grzybobójcze, środki chwastobójcze, pieluszki jednorazowe, chusteczki jednorazowe, podpaski higieniczne, papier toaletowy oraz inne artykuły higieniczne, środki owadobójcze, **06** wyroby ślusarskie, gwoździe, śruby, okucia i inne przybory metalowe, **07** maszyny do szycia, elektryczne sprzęt gospodarstwa domowego i elektrycznego sprzęt biurowy, **08** sztucze, noże, nożyczki, piły, narzędzia do ścierania, osetki, aparaty do golenia, nożyki do golenia, roboty kuchenne, inne narzędzia ręczne, **09** przyrządy elektryczne nie ujęte w innych klasach, fotograficzne, kinematograficzne, optyczne, pomiarowe, gaśnice, odzież ochronna, sprzęt do nurkowania, radia, magnetofony, telewizory i inne sprzęty audio-video nie ujęte w innych klasach, komputery, aparaty fotograficzne, telefoniczne, **10** higieniczne artykuły gumowe, rękawiczki gumowe, ciśnieniomierze lekarskie, **11** aparaty do gotowania, chłodzenia, suszenia, urządzenia wentylacyjne, sprzęt oświetleniowy, **12** rowery, wózki, hulajnogi, części składowe i akcesoria do pojazdów, **13** ogień sztuczne, petardy, **14** wyroby jubilerskie, zegary, zegarki, przyrządy chronometryczne, **15** elektroniczne instrumenty muzyczne, instrumenty muzyczne, **16** papier, dzienniki, czasopisma, papeteria, materiały klejące dla papeterii i gospodarstw domowych, pędzle, maszyny do pisania, artykuły biurowe, tworzywa sztuczne do pakowania, karty do gry, noże do papieru i kartonu, opakowania z tworzyw sztucznych, tapety, **17** uszczelki, opony, inne wyroby gumowe i kauczukowe, **18** kufry, walizki, parasole zwykłe i przeciwsłoneczne, laski, portfele, kalendarze, wyroby ze skóry i jej imitacji, **19** żaluzje z tworzyw sztucznych, klepka, terakota, glazura, cement, **20** meble, w tym metalowe, kempingowe, materace, poduszki, wyroby z drewna, korka, trzciny, sitowia, wikliny, rogu, kości słoniowej, fiszbinu, szylkretu, bursztynu, masy perłowej, pianki morskiej, celulozy, namiastki tych materiałów lub z masy plastycznej, **21** nieelektryczne narzędzia kuchenne, grzebienie, gąbki, materiały szczotkarskie, sprzęt do czyszczenia, szkło surowe lub półprzetworzone, naczynia, talerze, garnki, patelnie, wyroby ze szkła, porcelany, fajansu, przybory toaletowe, pojemniki dla gospodarstwa domowego, **22** sznury, sznurki, namioty, plandeki, **23** wyroby włókniste z wyrobów naturalnych i sztucznych, nici, przędza, **24** nakrycia na łóżka i stoły, koce, tekstylne produkty finalne, pościel i obrusy papierowe, tapety z materiału, **25** odzież z tworzyw naturalnych i sztucznych, odzież skórzana, szaliki, apaszki, kapelusze, bielizna, **26** wstążki, sznurowadła, zatrzaski, haftki, szpilki, igły, sztuczne kwiaty, artykuły krawieckie, pasmanteryjne, zamki błyskawiczne, koronki, guziki, **27** tapety nie z materiału, wykładziny, dywany, **28** artykuły gimnastyczne, sportowe, ozdoby choinkowe, sprzęt wędkarski, gry planszowe, gry komputerowe, zabawki; karty do gry, **29** ekstrakty mięsne, mięso, drób, ryby, skorupiaki, mięczaki, dziczyzna, jaja, mleko, wyroby z mleka, jadalne oleje i tłuszcze: margaryna, masło, olej, smalec, oliwa, owoce i warzywa, konserwowane, suszone, gotowane, konfitury, dżemy, galaretki, kisiel, budyń, żelatyna, konfitury, konserwy, pikle, sos do sałat, **30** kawa, herbata, kakao, cukier, ryż, mąka, przyprawy, namiastki kawy, chleb, ciastka, wyroby cukiernicze, piekarnicze, słodczyce, czekolady, lody, miód, syrop z melasy, drożdże, proszki do pieczenia, sól, musztarda, ocet, sosy, dania gotowe, koncentraty spożywcze, makarony, kasze i inne wyroby zbożowe, **31** świeże owoce, jarzyny, nasiona, rośliny i naturalne kwiaty, ziemniaki oraz inne produkty rolnicze, ogrodnicze i leśne, ziarna, **32** wody mineralne, ga-

zowane i niegazowane, napoje bezalkoholowe, syropy, preparaty do przygotowywania napojów, napoje owocowe, soki owocowe, nektary, piwo, **33** wina, wódki, spirytus, koniaki, **34** tytoń, papierosy, cygara, zapalniczki i inne artykuły dla palących, **35** usługi w zakresie prowadzenia sklepu i/lub hurtowni z towarami wymienionymi w wykazie; usługi reklamowe, reklama osób trzecich, prowadzenie agencji reklamowych, produkcja reklam telewizyjnych, radiowych, kinowych, usługi poligraficzne, pośrednictwo handlowe, dystrybucja, przetwarzanie danych, usługi w zakresie udostępniania bazy danych, usługi w zakresie rachunkowości i księgowości, badanie rynku i opinii publicznej; doradztwo w zakresie: działalności gospodarczej i zarządzania, działalność związana z zarządzaniem holdingami, **36** usługi sejfów depozytowych, doradztwo finansowe, leasing oraz inne usługi finansowe i ubezpieczeniowe; wynajem nieruchomości na własny rachunek, usługi w zakresie zarządzania nieruchomościami niemieszkalnymi, administrowanie nieruchomościami, **37** usługi budowlane i remontowe, usługi pralnicze, czyszczenie i odnawianie, wszelkie naprawy, **38** prowadzenie stacji radiowych i telewizyjnych, przekazywanie głosu i obrazu, usługi telefaksowe, telexowe, telefoniczne, organizowanie systemów transmisyjnych, **39** przewóz osób i rzeczy transportem samochodowym, przeładunek towarów, magazynowanie i przechowywanie towarów, **40** przetwarzanie surowców i materiałów zawartych w wykazie, palenie kawy, usługi jubilerskie, szlifierskie, prowadzenie, myjni, garbarni, farbiarni i lakierni oraz wszelkie inne usługi w zakresie obróbki materiałów, **41** powadzenie kursów edukacyjnych, nauki jazdy, kursów korespondencyjnych, produkcja filmów, organizowanie zawodów sportowych, pojazdów, tresura zwierząt oraz inne usługi w zakresie nauczania i rozrywki, **42** usługi informatyczne i doradztwo w zakresie informatyki zawarte w klasie 42, **43** usługi przygotowywania i dostarczania żywności (catering), **45** usługi agencji ochrony.

(111) **192862** (220) 2004 09 21 (210) 285662
 (151) 2007 07 24 (441) 2004 12 27
 (732) SOKOŁÓW S.A., Sokołów Podlaski, PL.
 (540) SMAKI ŚWIATA
 (510), (511) **29** mięso, drób, wędliny.

(111) **192863** (220) 2004 09 28 (210) 285917
 (151) 2007 08 13 (441) 2005 01 10
 (732) „Mobile Entertainment Europe” Spółka z ograniczoną odpowiedzialnością, Warszawa, PL.
 (540)

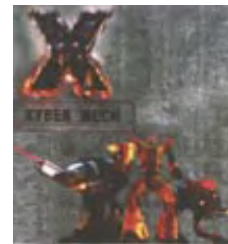

Kolor znaku: czerwony, czarny, szary i odcienie, pomarańczowy, srebrny, ciemnozielony, ciemnobrązowy

(531) 1.15.5, 4.5.4, 27.5.1, 29.1.15

(510), (511) **09** dyski optyczne przeznaczone do odtwarzania w urządzeniach multimedialnych, programy komputerowe (nagrane), **16** gazety, druki, dzienniki, czasopisma, kalendarze, katalogi, foldery, prospekty, afisze, plakaty, fotografie, nalepki, publikacje drukowane, **25** odzież, podkoszulki, nakrycia głowy, **28** gry towarzyskie, zabawki, gry, karty do gry, gry planszowe, gry elektroniczne, **35** badanie rynku, promocja sprzedaży, reklama, zarządzanie zbiorami informatycznymi, usługi reklamowe dla osób trzecich, agencja reklamowa, badanie opinii, specjalistyczne doradztwo handlowe, informacja handlowa, transkrypcja informacji, kolumny reklamowe w prasie, pozyskiwanie danych do komputerowych baz danych, systematyzacja danych w komputerowych bazach danych, systematyzacja komputerowych baz danych, uaktualnianie materiałów reklamowych, **38** agencje informacyjne, emisja radiowa, emisja telewizyjna, przesyłanie informacji, przesyłanie danych przy pomocy terminali komputerowych, przesyłanie informacji tekstowej i obrazowej, komputery (przesyłanie informacji tekstowej i obrazowej),

komunikacja radiowa, komunikacja telefoniczna, poczta elektroniczna, przekaz satelitarny, przesyłanie danych przy pomocy sieci światłowodów, przesyłanie telekopii, przesyłanie wiadomości, przesyłanie wiadomości i obrazu przy pomocy komputera, połączenia telefoniczne, informacja w zakresie telekomunikacji, wypożyczanie urządzeń do przekazywania informacji, wypożyczanie urządzeń telekomunikacyjnych, usługi dotyczące elektronicznego komunikowania się, usługi dotyczące wykorzystania komputerów w celu komunikowania się, **42** odpłatne udostępnianie dostępu do komputerowych baz danych, odpłatne udostępnianie czasu dostępu do komputerów w celu przetwarzania danych, wypożyczanie oprogramowania komputerów, aktualizacja oprogramowania komputerów, opracowanie oprogramowania komputerów, programowanie komputerów, projekt oprogramowania komputera, wypożyczanie oprogramowania informatycznego, utrzymywanie stron internetowych dla osób trzecich, działalność inwestycyjna w zakresie tworzenia infrastruktury multimedialnej, umożliwianie dostępu do programów komputerowych za pośrednictwem globalnej sieci komputerowej, prowadzenie serwisów (stron) internetowych, powielanie programów komputerowych.

(111) **192864** (220) 2004 10 27 (210) 287083
 (151) 2007 05 23 (441) 2005 02 07
 (732) „KOLPORTER HOLDING” Spółka z o.o., Kielce, PL.
 (540)



Kolor znaku: czerwony
 (531) 27.5.1, 29.1.1

(510), (511) **09** karty telefoniczne, telefony komórkowe, aparatura do systemów teleinformatycznych, urządzenia do przekazywania tekstów i nagrań dźwiękowych sieciami kablowymi, radiowymi i komórkowymi, **35** prowadzenie sklepów i hurtowni tradycyjnych oraz internetowych w zakresie artykułów spożywczych oraz towarów powszechnego użytku, odzieży, obuwia, wyrobów papierniczych, kosmetyków, chemii gospodarczej, książek, czasopism, gazet, wydawnictw muzycznych, pamiątek, zabawek, sprzętu sportowego, gospodarstwa domowego, mebli, artykułów wyposażenia wnętrz, komputerów, programów komputerowych, promocja, reklama, rozpowszechnianie materiałów reklamowych, informacja handlowa, usługi prowadzenia sklepu internetowego, **38** ogłoszenia elektroniczne, poczta elektroniczna, usługi telekomunikacyjne, telefonia komórkowa, połączenia telefoniczne, **39** transport, dostarczanie przesyłek, dostarczanie towarów zamówionych drogą korespondencji tradycyjnej oraz elektronicznej, magazynowanie, składowanie towarów, usługi kurierskie, pakowanie przed wysyłką, dystrybucja paczek.

(111) **192865** (220) 2004 10 27 (210) 287084
 (151) 2007 05 23 (441) 2005 02 07
 (732) „KOLPORTER HOLDING” Spółka z o.o., Kielce, PL.
 (540)



Kolor znaku: czarny, czerwony
 (531) 24.17.1, 27.5.1, 29.1.12

(510), (511) **09** karty telefoniczne, telefony komórkowe, aparatura do systemów teleinformatycznych, urządzenia do przekazywania tekstów i nagrań dźwiękowych sieciami kablowymi, radiowymi i komórkowymi, **35** prowadzenie sklepów i hurtowni tradycyjnych oraz internetowych w zakresie artykułów spożywczych oraz towarów powszechnego użytku, odzieży, obuwia, wyrobów papierniczych, kosmetyków, chemii gospodarczej, książek, czasopism, gazet, wydawnictw muzycznych, pamiątek, zabawek, sprzętu sportowego, gospodarstwa domowego, mebli, artykułów wyposażenia wnętrz, komputerów, programów komputerowych, promocja, reklama, rozpowszechnianie materiałów reklamowych, informacja handlowa, usługi prowadzenia sklepu internetowego, **38** ogłoszenia elektro-

niczne, poczta elektroniczna, usługi telekomunikacyjne, telefonia komórkowa, połączenia telefoniczne, **39** transport, dostarczanie przesyłek, dostarczanie towarów zamówionych drogą korespondencji tradycyjnej oraz elektronicznej, magazynowanie, składowanie towarów, usługi kurierskie, pakowanie przed wysyłką, dystrybucja paczek.

(111) **192866** (220) 2004 11 23 (210) 287970
 (151) 2007 07 03 (441) 2005 03 07
 (732) Firma Handlowo-Usługowa „KLIMEX” Krzysztof Klimasiński, Kraków, PL.
 (540)



Kolor znaku: żółty, zielony

(531) 3.2.1, 27.5.1, 29.1.2, 29.1.12

(510), (511) **03** kaczidła, **14** biżuteria sztuczna, **18** torby zakupowe, plażowe, torebki damskie, **24** tekstylia i wyroby włókiennicze: narzuty na łóżka, obrusy, poszewki na poduszki, **25** odzież, nakrycia głowy, szale, szaliki, swetry, suknie, bluzki, dzienna odzież.

(111) **192867** (220) 2005 02 02 (210) 290572
 (151) 2007 06 12 (441) 2005 05 16
 (732) NOWE MOTYWACJE Spółka z o.o., Kraków, PL.
 (540)

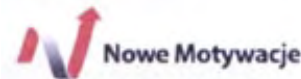

Kolor znaku: czerwony, czarny, szary, biały

(531) 24.15.1, 27.5.1, 29.1.13

(510), (511) **35** badania rynku, dobór personelu za pomocą metod psychotechnicznych, doradztwo w zakresie organizowania i prowadzenia działalności gospodarczej, pomoc w zakresie zarządzania, doradztwo w zakresie zarządzania personalnego, rekrutacja personelu, pośrednictwo pracy, usługi w zakresie reklamy, reklamy prasowe, radiowe, telewizyjne, reklama za pośrednictwem sieci komputerowej, reklamy korespondencyjne, uaktualnianie materiałów reklamowych, rozpowszechnianie materiałów reklamowych, publikowanie tekstów reklamowych, rozpowszechnianie ogłoszeń reklamowych, usługi sekretarskie, wynajem czasu reklamowego we wszystkich środkach przekazu, doradztwo w zakresie zarządzania działalnością gospodarczą, **39** organizowanie podróży, wycieczek, organizowane wycieczek morskich, **41** usługi artystów teatralnych, edukacja, w tym usługi w zakresie organizowania i prowadzenia kursów i szkoleń, informowanie o edukacji, pokazy dotyczące kształcenia praktycznego, kursy korespondencyjne, organizowanie i obsługa konferencji, kongresów, sympozjów, seminariów, zjazdów, organizowanie konkursów edukacyjnych lub rozrywkowych, organizowanie obozów sportowych, organizowanie wystaw związanych z kulturą lub edukacją, organizowanie zawodów sportowych, parki rozrywki, produkcja filmów, publikowanie książek, publikacja elektroniczna on-line książek i periodyków, publikowanie tekstów innych niż teksty reklamowe, usługi związane z organizacją wypoczynku, wypożyczanie nagrań dźwiękowych, prowadzenie uczelni wyższych, poradnictwo zawodowe dotyczące edukacji lub kształcenia, **44** porady psychologa.

(111) **192868** (220) 2005 02 25 (210) 291638
 (151) 2007 05 17 (441) 2005 05 30
 (732) BRILUX S.A., Warszawa, PL.
 (540)



Kolor znaku: szary, bordowy, niebieski

(531) 26.11.2, 27.5.1, 29.1.13

(510), (511) **16** wyroby z papieru i kartonu, książki, broszury, druki, formularze, prospekty, informatory, czasopisma, periodyki, katalogi, kalendarze, **35** marketing, promocja, badania/sondaże rynku, badania/sondaże opinii w sprawach związanych z oświetleniem, rozpowszechnianie informacji handlowych i reklamowych dotyczących oświetlenia przez środki masowego przekazywania w tym również poprzez internet, prowadzenie kampanii reklamowych, organizowanie pokazów, wystaw i targów w celach handlowych i reklamowych, **41** publikowanie książek, czasopism, periodyków, w tym publikacja elektroniczna on-line.

(111) **192869** (220) 2005 04 11 (210) 293484
(151) 2007 07 11 (441) 2005 07 25
(732) „TRAKKER” s.c. Krzysztof Lewczyk, Marcin Jóźwik, Łódź, PL.
(540) TRAKKER

(510), (511) **16** etykiety nie z materiałów tekstylnych, torby do pakowania z papieru lub tworzyw sztucznych, **24** etykiety z materiałów tekstylnych, **40** szycie odzieży.

(111) **192870** (220) 2005 05 08 (210) 294656
(151) 2007 07 09 (441) 2005 08 08
(732) SPÓŁDZIELNIA „ROZRYWKA”, Warszawa, PL.
(540)



(531) 27.5.1
(510), (511) **03** zestawy kosmetyków, wody kolońskie, **09** odbiorniki radiowe, nagrane magnetyczne i optyczne nośniki informacji, dźwięku i obrazu, kalkulatory, **14** breloki, zegarki elektroniczne, **16** kalendarze, czasopisma, druki, książki, zakładki papierowe i kartonowe, serwetki papierowe, ołówki, długopisy, pióra, karty pocztowe i okolicznościowe, notesy, prospekty, zestawy przyborów do pisania, segregatory, teczki i skoroszyty biurowe, **18** parasole, parasole przeciwsłoneczne, portfele, **21** kubki ceramiczne, z papieru lub z tworzyw sztucznych, kufle do piwa, **25** koszulki, krawaty, **28** baloniki do zabawy, **32** piwo, napoje bezalkoholowe, **34** zapalniczki, zapaliki, **35** usługi reklamy osób trzecich, usługi prenumeraty dla osób trzecich, usługi publikowania tekstów reklamowych, usługi wynajmowania miejsc na umieszczenie ogłoszeń lub reklam, **38** usługi agencji prasowej, **40** usługi drukarskie, **41** usługi publikowania czasopism i książek, organizowania konkursów edukacyjnych i rozrywkowych, usługi wydawnicze, publikacje elektroniczne on-line książek i periodyków.

(111) **192871** (220) 2005 07 07 (210) 297531
(151) 2007 06 12 (441) 2005 10 17
(732) Union Des Associations Europeennes De Football (UEFA), Nyon, CH.
(540)



Kolor znaku: granatowy, żółty, jasnozielony, czerwony, biały, niebieski, błękitny

(531) 21.3.1, 26.11.2, 27.5.1, 29.1.15
(510), (511) **16** papier, tektura i wyroby z tych materiałów, nie ujęte w innych klasach, druki, materiały introligatorskie, materiały fotograficzne, materiały piśmienne, kleje do materiałów piśmiennych lub do celów domowych, materiały przeznaczone dla artystów, pędzle malarskie, maszyny do pisania i sprzęt biurowy (z wyjątkiem mebli), materiały szkoleniowe i instruktażowe (z wyjątkiem aparatów), materiały z tworzyw sztucznych do pakowania (nie ujęte w innych

klasach), czcionki drukarskie, matryce, **25** odzież, obuwie, nakrycia głowy, **28** gry i zabawki, artykuły gimnastyczne i sportowe nie ujęte w innych klasach, ozdoby choinkowe, **41** usługi z zakresu nauczania, kształcenia, rozrywki, usługi działalności sportowej i kulturalnej.

(111) **192872** (220) 2005 08 01 (210) 298495
(151) 2007 06 22 (441) 2005 11 14
(732) „IRTECH” Beata Kasprzycka, Kraków, PL.
(540)

IRtech

Kolor znaku: czerwony, czarny

(531) 27.5.1, 29.1.1, 29.1.8
(510), (511) **35** zgrupowanie na rzecz osób trzecich towarów i usług z nimi związanych, pozwalające nabywcy na ich swobodne oglądanie i kupowanie w hurtowni, domu wysyłkowym lub sklepie detalicznym z artykułami przemysłowymi w tym: z maszynami, urządzeniami dla przemysłu, handlu, nawigacji, pojazdami, częściami elektronicznymi, usługi agencyjne dotyczące sprzedaży wymienionych wyżej artykułów, pośrednictwo handlowe, usługi agencji importowo-eksportowej, usługi marketingowe, wynajem maszyn i urządzeń biurowych, **37** usługi w zakresie instalowania, naprawy i konserwacji instrumentów i przyrządów pomiarowych, kontrolnych i badawczych, testujących, nawigacyjnych, serwis maszyn, urządzeń i pojazdów, **42** prace badawczo-rozwojowe w dziedzinie nauk technicznych, ekspertyzy techniczne.

(111) **192873** (220) 2005 08 10 (210) 298768
(151) 2007 07 10 (441) 2005 11 14
(732) YAMO Sp. z o.o., Wrocław, PL.
(540)

YAMO

Kolor znaku: czerwony, czarny, biały

(531) 4.3.3, 27.5.1, 29.1.13
(510), (511) **09** klawiatury, pamięci, programy, systemy operacyjne, peryferia, drukarki, komputery, **35** sprzedaż urządzeń do przewodowego i bezprzewodowego przesyłania danych i łączenia się z siecią internetową lub innymi komputerami skonfigurowanymi w sieci, sprzedaż rozwiązań telefonii cyfrowej(aktywacje, karty, modemy, aparaty telefoniczne, itp.), **37** montaż i serwis urządzeń do przewodowego i bezprzewodowego przesyłania danych i łączenia się z siecią internetową lub innymi komputerami skonfigurowanymi w sieci, **39** transport.

(111) **192874** (220) 2005 08 10 (210) 298769
(151) 2007 07 10 (441) 2005 11 14
(732) YAMO Sp. z o.o., Wrocław, PL.
(540)



Kolor znaku: czerwony, czarny, biały

(531) 3.4.1, 4.1.4, 16.1.6, 27.5.1, 29.1.13
(510), (511) **09** klawiatury, pamięci, programy, systemy operacyjne, peryferia, drukarki, komputery, **35** sprzedaż urządzeń do przewodowego i bezprzewodowego przesyłania danych i łączenia się z siecią internetową lub innymi komputerami skonfigurowanymi w sieci, sprzedaż rozwiązań telefonii cyfrowej(aktywacje, karty, modemy, aparaty telefoniczne, itp.), **37** montaż i serwis urządzeń do przewodowego i bezprzewodowego przesyłania danych i łączenia się z siecią internetową lub innymi komputerami skonfigurowanymi w sieci, **39** transport.

(111) **192875** (220) 2005 08 17 (210) 298960
 (151) 2007 08 08 (441) 2005 11 28
 (732) Beverage Partners Worldwide S.A., Urdorf, CH.
 (540) PRZYJEMNIE POBUDZA SMAKIEM
 (510), (511) **30** kawa, herbata, kakao, cukier, ryż, tapioka, sago, kawa nienaturalna, mąka i produkty zbożowe, chleb, wyroby cukiernicze i słodczyce, lody, miód, melasa (syrupy), drożdże, proszek do pieczenia, sól, musztarda, ocet, sosy (przyprawy), lód, **32** piwo, wody mineralne i gazowane oraz inne napoje bezalkoholowe, gotowe do spożycia, napoje na bazie kawy, napoje owocowe i soki owocowe, syropy i inne preparaty do produkcji napojów.

(111) **192876** (220) 2005 08 24 (210) 299154
 (151) 2007 07 24 (441) 2005 11 28
 (732) Przedsiębiorstwo Wodociągów i Kanalizacji Sp. z o.o., Rybnik, PL.
 (540)



Kolor znaku: zielony, niebieski, żółty, czerwony, szary
 (531) 1.15.24, 26.2.1, 27.5.1, 29.1.15
 (510), (511) **37** wykonywanie robót ogólnobudowlanych w zakresie rozdzielczych obiektów liniowych: rurociągów, linii elektroenergetycznych i telekomunikacyjnych lokalnych, linii elektroenergetycznych i telekomunikacyjnych przesyłowych, wykonywanie instalacji wodno-kanalizacyjnej, **39** usługi odprowadzania ścieków, rozprowadzania wody, poboru wody, usługi uzdatniania wody, **40** usługi doradztwa dotyczącego ochrony środowiska, **42** prowadzenie prac badawczo-rozwojowych w dziedzinie nauk technicznych, biologicznych i środowiska naturalnego.

(111) **192877** (220) 2005 08 26 (210) 299378
 (151) 2007 08 13 (441) 2005 11 28
 (732) DAGPOL Spółka z o.o., Oblasy, PL.
 (540)



Kolor znaku: niebieski, biały, beżowy, szary, ceglasty
 (531) 7.1.1, 7.1.19, 27.5.1, 29.1.15
 (510), (511) **32** naturalna woda źródłana niegazowana.

(111) **192878** (220) 2005 09 05 (210) 299645
 (151) 2007 07 24 (441) 2005 12 12
 (732) DPK SYSTEM Consulting Piotr Kisielewski, Wieliczka, PL.
 (540) Tachoanalyzer
 (510), (511) **09** alarmy antywłamaniowe, alarmy dźwiękowe, alarmy pożarowe, dzwonki alarmowe elektryczne, gwizdki ostrzegawcze alarmujące, oprogramowanie komputerowe oraz podręczniki instruktażowe zapisane na płytach CD i wszelkiego rodzaju magnetycznych nośnikach danych, programy komputerowe, **42** usługi w zakresie: aktualizacji oprogramowania komputerowego, badań technicznych, doradztwa w sprawach sprzętu komputerowego, do-

radztwo w zakresie adaptacji i stosowania programów komputerowych, urządzeń komputerowych oraz systemów oprogramowania, instalacji oprogramowania komputerowego, programowania komputerowego.

(111) **192879** (220) 2005 09 05 (210) 299647
 (151) 2007 07 24 (441) 2005 12 12
 (732) DPK SYSTEM Consulting Piotr Kisielewski, Wieliczka, PL.
 (540)



Kolor znaku: czerwony, czarny
 (531) 26.3.2, 27.5.1, 29.1.12
 (510), (511) **09** alarmy antywłamaniowe, alarmy dźwiękowe, alarmy pożarowe, dzwonki alarmowe elektryczne, gwizdki ostrzegawcze alarmujące, oprogramowanie komputerowe oraz podręczniki instruktażowe zapisane na płytach CD i wszelkiego rodzaju magnetycznych nośnikach danych, programy komputerowe, **42** usługi w zakresie: aktualizacji oprogramowania komputerowego, badań technicznych, doradztwa w sprawach sprzętu komputerowego, doradztwo w zakresie adaptacji i stosowania programów komputerowych, urządzeń komputerowych oraz systemów oprogramowania, instalacji oprogramowania komputerowego, programowania komputerowego.

(111) **192880** (220) 2005 09 05 (210) 299657
 (151) 2007 06 22 (441) 2005 12 12
 (732) „PAWBOL” Spółka z o.o., Sułkowice, PL.
 (540)

SEZAR

(531) 27.5.1
 (510), (511) **11** oprawy oświetleniowe, lampy oświetleniowe.

(111) **192881** (220) 2005 09 05 (210) 299658
 (151) 2007 06 18 (441) 2005 12 12
 (732) „PAWBOL” Spółka z o.o., Sułkowice, PL.
 (540)

VERA

(531) 27.5.1
 (510), (511) **11** oprawy oświetleniowe, lampy oświetleniowe.

(111) **192882** (220) 2005 09 07 (210) 299773
 (151) 2007 06 27 (441) 2005 12 12
 (732) HUTA BUCZEK Spółka z o.o., Sosnowiec, PL.
 (540)



Kolor znaku: biały, czerwony
 (531) 26.1.1, 27.5.1, 29.1.1, 29.1.6
 (510), (511) **06** wyroby stalowe i stalowe, rury i rurki stalowe, stal surowa, półprzetworzona i narzędziowa, żeliwo surowe lub półprzerobione, rury żeliwne, walce stalowe i żeliwne, drobne wyroby żelazne, wyroby hutnicze odlewane i kute, **35** usługi w zakresie hurtowej sprzedaży: metali i rud metali, paliw stałych, ciekłych, gazowych i ich pochodnych, wyrobów metalowych oraz sprzętu i dodatkowego wyposażenia grzejnego i hydraulicznego, **37** usługi w zakresie instalowania, napraw i konserwacji maszyn specjalnego przeznaczenia, **40** usługi w zakresie: odlewania i kucia metali, obróbki mechanicznej i cieplnej metali, nakładania powłok na metale, recyklingu i przetwarzania odpadów metalowych i niemetalowych, uzdatniania wody, **42** usługi w zakresie: analiz i badań chemicznych oraz technicznych, prowadzenie prac badawczo-rozwojo-

wych w dziedzinie nauk technicznych, ekspertyz inżynierskich, kontroli jakości, opracowywania projektów technicznych, usługi doradcze świadczone przez wysoko kwalifikowaną kadrę inżynierską w dziedzinie hutnictwa stali i projektowania instalacji hutniczych.

(111) **192883** (220) 2005 09 14 (210) 300003
 (151) 2007 08 01 (441) 2005 12 27
 (732) „HERBAPOL - LUBLIN” S.A., Lublin, PL.
 (540)



Kolor znaku: fioletowy, biały

(531) 27.5.1, 29.1.12

(510), (511) **05** żywność dietetyczna do celów leczniczych, suplementy diety do celów leczniczych, napoje i substytuty przystosowane do celów medycznych, zioła lecznicze, herbaty lecznicze, preparaty farmaceutyczne i parafarmaceutyczne, **30** herbaty, produkty na bazie herbat.

(111) **192884** (220) 2005 09 22 (210) 300299
 (151) 2007 07 27 (441) 2005 12 27
 (732) Baoxian WANG, Warszawa, PL.
 (540) SOGER

(510), (511) **25** odzież, obuwie, **35** pośrednictwo w zawieraniu transakcji handlowych, prowadzenie sklepu/hurtowni z odzieżą i obuwiem.

(111) **192885** (220) 2005 09 29 (210) 300577
 (151) 2007 07 17 (441) 2006 01 09
 (732) PFJ (POLSKA) ATC Spółka z o.o., Poznań, PL.
 (540)



(531) 26.4.10, 27.5.1

(510), (511) **07** tłumiki do silników, tłumiki wydechu do silników, **09** termometry samochodowe, zegary samochodowe, aerometry, uchwyty i przewody do telefonów komórkowych, bezpieczniki samochodowe, manometry, woltomierze, dzwonki i gwizdki sygnalizacyjne, syreny elektryczne, brzęczki, amperomierze, urządzenia do odtwarzania dźwięku, wzmacniacze, rejestratory przebytej drogi dla pojazdów, przenośna aparatura do radiokomunikacji, aparaty telefoniczne, urządzenia do nawigacji satelitarnej, szybkościomierze, wskaźniki prędkości, peryskopy, tuby na głośniki tubowe, wilgotnościomierze, cewki elektromagnetyczne, zapalniczki samochodowe, migacze, światła sygnalizacyjne, odbiorniki audio i video, radia samochodowe, liczniki kilometrów do pojazdów, wskaźniki benzyny, ciśnieniomierze, wskaźniki ciśnienia i wskaźniki rejestrujące ciśnienie, mierniki ciśnienia, wskaźniki ciśnienia w zaworach, prędkościomierze do pojazdów, obrotomierze, anteny, **12** lusterka wsteczne, pióra i wycieraczki do szyb pojazdów, linki, dzwonki do rowerów, resory, sprężyny zawieszenia do pojazdów, rolety, osłony przeciwsłoneczne do samochodów, siedzenia i pokrowce na siedzenia do pojazdów, pasy bezpieczeństwa, piasty i obręcze kół pojazdów, pokrowce na pojazdy, pompy powietrza do pojazdów, kierunkowskazy, klaksy, progi do pojazdów, tapicerka, zderzaki, wentyle do opon, klocki hamulcowe, dachy składane w pojazdach, błotniki, kierownice, zagłówki do siedzeń, bagażniki na narty i rowery, drążki skrętne, sygnalizatory jazdy wstecz.

(111) **192886** (220) 2005 09 29 (210) 300578
 (151) 2007 07 17 (441) 2006 01 09
 (732) PFJ (POLSKA) ATC Spółka z o.o., Poznań, PL.
 (540)



Kolor znaku: czarny, żółty, biały

(531) 25.1.6, 25.7.4, 26.11.21, 27.5.1, 29.1.2, 29.1.8

(510), (511) **07** tłumiki do silników, tłumiki wydechu do silników, **09** termometry samochodowe, zegary samochodowe, aerometry, uchwyty i przewody do telefonów komórkowych, bezpieczniki samochodowe, manometry, woltomierze, dzwonki i gwizdki sygnalizacyjne, syreny elektryczne, brzęczki, amperomierze, urządzenia do odtwarzania dźwięku, wzmacniacze, rejestratory przebytej drogi dla pojazdów, przenośna aparatura do radiokomunikacji, aparaty telefoniczne, urządzenia do nawigacji satelitarnej, szybkościomierze, wskaźniki prędkości, peryskopy, tuby na głośniki tubowe, wilgotnościomierze, cewki elektromagnetyczne, zapalniczki samochodowe, migacze, światła sygnalizacyjne, odbiorniki audio i video, radia samochodowe, liczniki kilometrów do pojazdów, wskaźniki benzyny, ciśnieniomierze, wskaźniki ciśnienia i wskaźniki rejestrujące ciśnienie, mierniki ciśnienia, wskaźniki ciśnienia w zaworach, prędkościomierze do pojazdów, obrotomierze, anteny, **12** lusterka wsteczne, pióra i wycieraczki do szyb pojazdów, linki, dzwonki do rowerów, resory, sprężyny zawieszenia do pojazdów, rolety, osłony przeciwsłoneczne do samochodów, siedzenia i pokrowce na siedzenia do pojazdów, pasy bezpieczeństwa, piasty i obręcze kół pojazdów, pokrowce na pojazdy, pompy powietrza do pojazdów, kierunkowskazy, klaksy, progi do pojazdów, tapicerka, zderzaki, wentyle do opon, klocki hamulcowe, dachy składane w pojazdach, błotniki, kierownice, zagłówki do siedzeń, bagażniki na narty i rowery, drążki skrętne, sygnalizatory jazdy wstecz.

(111) **192887** (220) 2005 10 04 (210) 300792
 (151) 2007 08 03 (441) 2006 01 09
 (732) Prima - Sara Lee Coffee and Tea Poland Spółka Akcyjna, Poznań, PL.

(540) PEŁNIEJSZY SMAK ŻYCIA

(510), (511) **30** kawa, kawa w formie wkładów do filtrowania, napoje na bazie kawy, kawa oraz napoje kawowe z zawartością mleka, mleka w proszku, substytutów kawy, kakao, czekolady, preparatów zbożowych i owocowych, cukru, preparatów ziołowych i przypraw oraz z zawartością mieszanek tych produktów, ekstrakty kawowe, kawa instant, substytuty kawy, herbata, napoje na bazie herbaty, liście herbaciane, herbaty ziołowe, ekstrakty herbaciane, herbata instant, substytuty herbaty, napary herbaciane, napary inne niż do celów leczniczych, kakao, napoje na bazie kakao, czekolada oraz ekstrakty czekoladowe w formie proszku, granulatu i płynu, cukier.

(111) **192888** (220) 2005 10 10 (210) 301020
 (151) 2007 08 03 (441) 2006 01 23
 (732) Zakłady Przemysłu Cukierniczego MIESZKO Spółka Akcyjna, Racibórz, PL.
 (540)



Kolor znaku: czerwony, biały, złoty, żółty, zielony, brązowy, kremowy, niebieski, srebrny

(531) 8.1.19, 26.1.8, 27.5.1, 29.1.15

(510), (511) **30** kawa, herbata, kakao, ryż, tapioka, sago, kawa nienaturalna, mąka i produkty zbożowe, chleb, wyroby cukiernicze i słodycze, lody, miód, melasa (syropy), drożdże, proszek do pieczenia, sól, musztarda, ocet, sosy (przyprawy), przyprawy, lód.

(111) **192889** (220) 2005 10 10 (210) 301021
 (151) 2007 08 03 (441) 2006 01 23
 (732) Zakłady Przemysłu Cukierniczego MIESZKO Spółka Akcyjna, Racibórz, PL.

(540)



Kolor znaku: biały, czerwony, brązowy, niebieski, zielony

(531) 5.7.6, 8.1.9, 25.1.5, 27.5.1, 29.1.15

(510), (511) **30** kawa, herbata, kakao, ryż, tapioka, sago, kawa nienaturalna, mąka i produkty zbożowe, chleb, wyroby cukiernicze i słodkie, lody, miód, melasa (syropy), drożdże, proszek do pieczenia, sól, musztarda, ocet, sosy (przyprawy), przyprawy, lód.(111) **192890** (220) 2005 10 14 (210) 301210

(151) 2007 07 19 (441) 2006 01 23

(732) DANONE Sp. z o.o., Warszawa, PL.

(540) FORMUŁA MOCNYCH KOŚCI

(510), (511) **05** fermenty mleczne do celów farmaceutycznych i laktoza, produkty dietetyczne do użytku medycznego, preparaty medyczne do odchudzania, olejki do celów medycznych, napary medyczne, cukier do celów medycznych, preparaty witaminowe, żywność dla niemowląt w szczególności mleczna mąka, zupy, zupy w proszku, mleko, mleko w proszku, kompoty owocowe, puree warzywne, puree warzywne w formie suchej, soki warzywne i owocowe, mleczne kaszki dla dzieci, **29** suszone, konserwowane i/lub gotowane warzywa i owoce, duszone owoce, dżemy, puree owocowe, galaretki, zupy, mleko, mleko w proszku, mleko smakowe żelowane i ubite produkty mleczne, produkty nabiałowe, desery mleczne, jogurty, jogurty do picia, musy, pianki, kremy, desery kremowe, świeża śmietanka, masło, pasty serowe, sery, sery dojrzałe, dojrzałe sery z pleśnią, świeże sery niedojrzałe i sery w solance, białe sery, sery odcedzone, naturalne lub aromatyzowane sery świeże sprzedawane w formie stałej lub ciekłej, napoje zawierające głównie mleko lub produkty nabiałowe, napoje mleczne z owocami, naturalne lub aromatyzowane, sfermentowane produkty nabiałowe, **30** napoje na bazie kawy, napoje na bazie kakao, napoje na bazie czekolady, lody jadalne, lody jadalne w całości lub w części przygotowane z jogurtu, sorbety, jogurty mrożone (lody cukiernicze), miód, sól, musztarda, ocet, sosy (przyprawy), słodkie sosy, preparaty zbożowe, płatki śniadaniowe, **32** soki warzywne i owocowe, napoje na bazie warzyw i owoców, napoje bezalkoholowe, preparaty do przygotowywania napojów, syropy do napojów, bezalkoholowe ekstrakty owocowe lub warzywne, bezalkoholowe napoje zawierające małe ilości produktów mlecznych, bezalkoholowe napoje zawierające małe ilości fermentów mlecznych, napoje zawierające głównie fermenty mleczne.

(111) **192891** (220) 2005 10 19 (210) 301342

(151) 2007 07 24 (441) 2006 01 23

(732) Krakowskie Zakłady Zielarskie „Herbapol” w Krakowie S.A., Kraków, PL.

(540) Prostacaps

(510), (511) **05** naturalne preparaty dietetyczne zapobiegające przestawieniu gruczołu krokowego, ułatwiające oddawanie moczu, działające odtruwająco, wzmagające potencję.

(111) **192892** (220) 2005 10 20 (210) 301423

(151) 2007 08 17 (441) 2006 01 23

(732) „PNEUDAR” S.C. Dariusz Migoń, Marcin Nietopiel, Stefan Trościanko, Nowa Sól, PL.

(540) pneudar

(510), (511) **12** części pneumatyczne układów hamulcowych do pojazdów lądowych, siłowniki pneumatyczne i zawory pneumatyczne do pojazdów lądowych, **37** naprawa pojazdów ciężarowych, naprawa siłowników pneumatycznych, naprawa i regeneracja zaworów pneumatycznych.

(111) **192893** (220) 2005 10 21 (210) 301452

(151) 2007 08 14 (441) 2006 01 23

(732) Wytwórnia Podkładów Strunobetonowych STRUNBET Spółka z ograniczoną odpowiedzialnością, Bogumiłowice, PL.

(540)



(531) 18.1.21, 26.11.3, 26.13.25

(510), (511) **19** podkłady kolejowe niemetalowe, betonowe elementy budowlane, płyty drogowe niemetalowe, płyty betonowe.(111) **192894** (220) 2005 10 26 (210) 301627

(151) 2007 07 13 (441) 2006 02 06

(732) Société des Produits Nestlé S.A., Vevey, CH.

(540)

Choc & Gold

Kolor znaku: brązowy, biały

(531) 24.17.25, 27.5.1, 29.1.12

(510), (511) **30** lody i desery lodowe, desery w proszku, słodkie.(111) **192895** (220) 2005 10 26 (210) 301635

(151) 2007 07 13 (441) 2006 02 06

(732) „PRO” Sp. z o.o., Bielsko-Biała, PL.

(540)



(531) 26.1.2, 26.4.4, 27.5.1

(510), (511) **09** narzędzia pomiarowe, łąty murarskie, poziomnice.(111) **192896** (220) 2005 10 26 (210) 301646

(151) 2007 07 27 (441) 2006 02 06

(732) Laboratorium Farmaceutyczne HOMEOFARM Sp. z o.o., Gdańsk, PL.

(540) ATOPRA

(510), (511) **03** kosmetyki, **05** preparaty farmaceutyczne.(111) **192897** (220) 2005 11 07 (210) 301959

(151) 2007 08 01 (441) 2006 02 20

(732) Firma Produkcyjno-Handlowa ANTORIA Marek Janasiak, Szamotuły, PL.

(540)

FLAMIT

Kolor znaku: czerwony, żółty, czarny

(531) 26.4.2, 26.11.1, 27.5.1, 29.1.13

(510), (511) **01** preparaty do usuwania sadzy, **04** podpałka stała i płynna, węgiel i brykiety do grilla i kominków, wkłady olejowe, wosk do oświetlenia, a zwłaszcza świece, brykiety opałowe, oleje palne, zwłaszcza do lamp i pochodni, parafina i produkty parafinowe.

(111) **192898** (220) 2005 11 07 (210) 301966

(151) 2007 08 01 (441) 2006 02 20

(732) Przedsiębiorstwo Zaopatrzenia „WIMASZ” Wiesław Winiarski, Bydgoszcz, PL.

(540) WIMASZ

(510), (511) **37** prowadzenie sklepu/hurtowni z częściami zamiennymi do maszyn budowlanych.

(111) **192899** (220) 2005 11 18 (210) 302421

(151) 2007 08 02 (441) 2006 02 20

(732) PPH AKPO J. Cegiełkowski, E. Niedzielska s.j., Laski, PL.

(540) DAJ SIĘ WCIĄGNAĆ

(510), (511) **11** wyciągi, wyciągi wentylacyjne, wyciągi kuchenne, okapy kuchenne, pochłaniacze kuchenne.

(111) **192900** (220) 2005 11 18 (210) 302422
(151) 2007 08 02 (441) 2006 02 20

(732) Fabryka Substancji Zapachowych POLLENA-AROMA Sp. z o.o., Warszawa, PL.

(540) MANUSEPT

(510), (511) **01** kompozycje zapachowe, środki pomocnicze dla przemysłu kosmetycznego, spożywczego i chemii gospodarczej, **03** środki do pielęgnacji włosów, środki myjące, środki do czyszczenia zębów, środki do prania, toaletowe środki sanitarne, dezodoranty, perfumy, wody toaletowe, toniki, mleczka, kremy, odżywki kosmetyczne, olejki eteryczne, balsamy, oleje do masażu, środki do golenia, maseczki, środki do opalania, pudry, szminki, kompozycje zapachowe, środki czyszczące, **05** produkty farmaceutyczne, podpaski, tampony, pieluchy dla dorosłych, chusteczki nasączone płynami farmaceutycznymi, waciki, preparaty lecznicze zawierające substancje o działaniu relaksującym, środki do nacierania i inhalacji.

(111) **192901** (220) 2005 11 14 (210) 302205
(151) 2007 08 07 (441) 2006 02 20

(732) Kancelaria Prawnicza Andrzej Gotfryd, Jasło, PL.

(540)



Kolor znaku: biały, czerwony, czarny

(531) 26.4.9, 27.5.1, 29.1.13

(510), (511) **35** badania, poszukiwania działalności gospodarczej, profesjonalne doradztwo w zakresie organizacji i zarządzania działalnością gospodarczą, ekspertyzy w zakresie organizacji i zarządzania działalnością gospodarczą, pomoc przy zarządzaniu przedsiębiorstwami przemysłowymi lub handlowymi, pomoc w prowadzeniu działalności gospodarczej, przygotowanie listy płac, pozyskiwanie informacji o działalności gospodarczej, operacje rozrachunkowe, rachunkowość, prowadzenie ksiąg, usługi związane z przenoszeniem przedsiębiorstw, **36** wynajmowanie pomieszczeń biurowych [nieruchomości], inwestycje i nakłady kapitałowe, ekspertyzy dla celów fiskalnych, ekspertyzy i wyceny do celów podatkowych, przygotowywanie zeznań podatkowych, tworzenie kapitałów, ściąganie należności, **42** doradztwo w zakresie własności intelektualnej, licencjonowanie własności intelektualnej, usługi związane z bezpieczeństwem własności intelektualnej, badania prawne, rozstrzyganie spraw spornych.

(111) **192902** (220) 2005 11 18 (210) 302432
(151) 2007 08 02 (441) 2006 02 20

(732) COMPLEX S.A., Łódź, PL.

(540) HRZ

(510), (511) **06** blachowkręty, cybanty, czopy, drobne wyroby żelazne i metalowe, drobnica metalowa -sprężyny, elementy złączne, gwoździe, gwoździe z szeroką główką, haki, jarzma, klamry (zaciski) metalowe, kołki, kołki do ścian metalowe, kołki rozporowe, kołnierze metalowe, kształtki metalowe, metalowe elementy stolarki budowlanej, nakładki, nakrętki, nity, pierścienie dystansowe, podkładki, szpilki, śruby, śruby oczkowe, wkręty, zaciski, zatrzaski, zawieszki, złącza, złączki metalowe, **07** części maszyn: łożyska toczne, akcesoria łożyskowe, oprawy do łożysk tocznych, łożyska ślizgowe, pasy klinowe, znormalizowane części maszyn, sprzęgła, części maszyn produkowane na specjalne zamówienie, główki cięgieł, złącza uszczelniające, części zamiennie do maszyn, **20** elementy z tworzyw sztucznych: kołki, podkładki, kapturki, **35** prowadzenie sklepów, hurtowni i centrów dystrybucyjnych z towarami z klasy 06, w szczególności z: blachowkrętami, cybantami, czopami, drobnymi wyrobami żelaznymi i metalowymi, drobnicą metalową - sprężyny, elementami złącznymi, gwoździemi, gwoździemi z szeroką główką, hakami, jarzmami, klamrami (zaciskami) metalowymi, kołkami, kołkami do ścian metalowymi, kołkami rozporowymi, kołnierzami metalowymi, kształtkami metalowymi, metalowymi elementami stolarki budow-

lanej, nakładkami, nakrętkami, nitami, pierścieniami dystansowymi, podkładkami, szpilkami, śrubami, śrubami oczkowymi, wkrętami, zaciskami, zatrzaskami, zawieszkami, złączkami, złączkami metalowymi oraz prowadzenie sklepów, hurtowni i centrów dystrybucyjnych z towarami z klasy 07, w szczególności z: łożyskami tocznymi, akcesoriami łożyskowymi, oprawami do łożysk tocznych, łożyskami ślizgowymi, pasami klinowymi, znormalizowanymi częściami maszyn, sprzęgłami, częściami maszyn produkowanymi na specjalne zamówienie, główkami cięgieł, złączkami uszczelniającymi, częściami zamiennymi do maszyn oraz częściami samochodowymi, **37** motoryzacyjne usługi serwisowe, **40** usługi obróbki cieplnej, galwanizacji i powlekania wyrobów złącznych, obróbka elementów metalowych, kształtowanie, frezowanie, gwintowanie, cięcie.

(111) **192903** (220) 2005 11 28 (210) 302899
(151) 2007 07 20 (441) 2006 03 06

(732) Przedsiębiorstwo Produkcji Farmaceutycznej Hasco-Lek S.A., Wrocław, PL.

(540) RUBIPECT

(510), (511) **05** produkty farmaceutyczne, produkty dietetyczne do celów leczniczych.

(111) **192904** (220) 2005 11 30 (210) 303004
(151) 2007 08 06 (441) 2006 03 06

(732) ASA Spółka z o.o., Głubczyce, PL.

(540) VETCREAM CALENDULA

(510), (511) **03** preparaty pielęgnacyjne dla zwierząt, kosmetyki dla zwierząt, **31** mieszanki paszowe dla zwierząt.

(111) **192905** (220) 2005 12 01 (210) 303030
(151) 2007 08 02 (441) 2006 03 06

(732) SCHILSNER INDUSTRY GROUP Spółka z o.o., Wrocław, PL.

(540)



Kolor znaku: czerwony, szary, biały

(531) 26.1.1, 26.4.2, 27.5.1, 29.1.12

(510), (511) **06** osprzęt metalowy do mebli, narożniki metalowe i odrzwia do mebli, śruby, rury, złączki i kolanka do rur, taśmy metalowe do mebli, klamki, klamry, kółka samonastawne, kształtki rurowe do mebli, klucze, ograniczniki do mebli, belki, blacha, bramy, dachówki, druty, futryny do drzwi, okucia do drzwi, prowadnice do drzwi, folie metalowe, gzymsy, haki, kątowniki metalowe, klucze, kołki, kostki metalowe, kółka do kluczy, krany, kraty, nadproża, odrzwia, ograniczniki do okien i drzwi, płyty, pojemniki do pakowania, progi, ramy do okien i łóżek, rury i ich kształtki oraz złączki, śruby, taśmy, obejmy do rur, uszczelki metalowe, zamki, zasuwy, zawiasy, zawory, **20** wykończeniowe elementy plastikowe do mebli, obrzeża, profile i listwy do mebli, osprzęt niemetalowy do mebli, niemetalowe rury, sworznie, śruby, uchwyty, zaciski, zamki, zasuwy, zamknięcia, zawiasy do mebli, pojemniki do pakowania z tworzyw sztucznych, **37** stolarstwo meblowe, usługi związane z wykonywaniem budynków, murowanie, naprawy budowlane, **39** dostarczanie towarów, magazynowanie i składowanie towarów, transport mebli, transport drogowy towarów pojazdami uniwersalnymi, spedycja, wynajmowanie magazynów, holowanie pojazdów.

(111) **192906** (220) 2005 12 01 (210) 303031
(151) 2007 08 02 (441) 2006 03 06

(732) SCHILSNER INDUSTRY GROUP Spółka z o.o., Wrocław, PL.

(540) Schilsner

(510), (511) **06** osprzęt metalowy do mebli, narożniki metalowe i odrzwia do mebli, śruby, rury, złączki i kolanka do rur, taśmy metalowe do mebli, klamki, klamry, kółka samonastawne, kształtki rurowe do mebli, klucze, ograniczniki do mebli, belki, blacha, bramy,

dachówki, druty, futryny do drzwi, okucia do drzwi, prowadnice do drzwi, folie metalowe, gzymsy, haki, kątowniki metalowe, klucze, kołki, kostki metalowe, kółka do kluczy, krany, kraty, nadproża, odrzwia, ograniczniki do okien i drzwi, płyty, pojemniki do pakowania, progi, ramy do okien i łóżek, rury i ich kształtki oraz złączki, śruby, taśmy, obejmy do rur, uszczelki metalowe, zamki, zasuwy, zawiasy, zawory, **20** wykończeniowe elementy plastikowe do mebli, obrzeża, profile i listwy do mebli, osprzęt niemetalowy do mebli, niemetalowe rury, sworznie, śruby, uchwyty, zaciski, zamki, zasuwy, zamknięcia, zawiasy do mebli, pojemniki do pakowania z tworzyw sztucznych, **37** stolarstwo meblowe, usługi związane z wykonywaniem budynków, murowanie, naprawy budowlane, **39** dostarczanie towarów, magazynowanie i składowanie towarów, transport mebli, transport drogowy towarów pojazdami uniwersalnymi, spedycja, wynajmowanie magazynów, holowanie pojazdów.

(111) **192907** (220) 2005 12 05 (210) 303144
 (151) 2007 07 25 (441) 2006 03 20
 (732) Toruńskie Zakłady Materiałów Opatrunkowych
 Spółka Akcyjna, Toruń, PL.
 (540)



Kolor znaku: biały, granatowy
 (531) 24.7.1, 27.5.1, 29.1.12
 (510), (511) **03** chusteczki do demakijażu, **05** chusteczki do higieny intymnej.

(111) **192908** (220) 2005 12 05 (210) 303157
 (151) 2007 07 25 (441) 2006 03 20
 (732) Przedsiębiorstwo Wdrożeniowe PRO-SERVICE Spółka z o.o.,
 Kraków, PL.
 (540)



Kolor znaku: czarny, żółty
 (531) 26.1.1, 27.5.1, 29.1.12
 (510), (511) **09** instalacje elektryczne do sterowania zdalnymi procesami przemysłowymi, mikroprocesowe systemy detekcji i pomiaru gazów, urządzenia dwugazowe, dwufunkcyjne, **42** programowanie komputerowe.

(111) **192909** (220) 2005 12 05 (210) 303185
 (151) 2007 07 25 (441) 2006 03 20
 (732) „ESKADE-SYSTEM” Jan Duerschlag, Rybnik, PL.
 (540)



Kolor znaku: biały, szary, czerwony, zielony, brązowy, czarny
 (531) 1.15.1, 3.2.1, 27.5.1, 29.1.15
 (510), (511) **06** konstrukcje metalowe dla budownictwa, **19** konstrukcje niemetalowe dla budownictwa, świetliki dachowe, zadaszenia niemetalowe, **37** montaż konstrukcji budowlanych.

(111) **192910** (220) 2005 12 05 (210) 303186
 (151) 2007 07 25 (441) 2006 03 20

(732) „ESKADE-SYSTEM” Jan Duerschlag, Rybnik, PL.
 (540) ESKADE - SYSTEM
 (510), (511) **06** konstrukcje metalowe dla budownictwa, **19** konstrukcje niemetalowe dla budownictwa, świetliki dachowe, zadaszenia niemetalowe, **37** montaż konstrukcji budowlanych.

(111) **192911** (220) 2005 06 21 (210) 296832
 (151) 2007 06 29 (441) 2005 10 03
 (732) Przedsiębiorstwo Produkcyjno Handlowo Usługowe
 EWTOM s.c. Prakseda Mientkiewicz, Tomasz Nowak, Starowa
 Góra, PL.
 (540)



Kolor znaku: czarny, czerwony
 (531) 27.5.1, 29.1.12
 (510), (511) **25** odzież, bluzki, koszule.

(111) **192912** (220) 2005 06 29 (210) 297179
 (151) 2007 07 11 (441) 2005 10 03
 (732) Bank Pocztowy S.A., Bydgoszcz, PL.
 (540) Bank Pocztowy

(510), (511) **35** prowadzenie działalności akwizycyjnej na rzecz otwartego funduszu emerytalnego, **36** prowadzenie bankowości i działalności finansowej: prowadzenie systemu rozliczeń bezgotówkowych, gromadzenie i wykorzystywanie środków finansowych osób fizycznych i prawnych oraz kredytowanie ich działalności, przyjmowanie wkładów pieniężnych płatnych na żądanie lub z nadejściem oznaczonego terminu oraz prowadzenie rachunków tych wkładów, prowadzenie bankowych rozliczeń pieniężnych, wykonywanie terminowych operacji finansowych, nabywanie i zbywanie wierzytelności pieniężnych, wykonywanie czynności zleconych związanych z emisją papierów wartościowych, przechowywanie przedmiotów i papierów wartościowych oraz udostępnianie skrytek sejfowych, emitowanie bankowych papierów wartościowych, prowadzenie pośrednictwa w obrocie jednostkami uczestnictwa funduszy inwestycyjnych, wydawanie kart płatniczych oraz wykonywanie operacji przy ich użyciu, wykonywanie czynności pośrednictwa ubezpieczeniowego, świadczenie usług konsultacyjno-doradczych w sprawach finansowych, dokonywanie zmiany wierzytelności dłużnika na składniki majątku, zaciąganie zobowiązań związanych z emisją papierów wartościowych oraz dokonywanie obrotu papierami wartościowymi, nabywanie i zbywanie nieruchomości oraz wierzytelności zabezpieczonych hipoteką, udzielanie kredytów, pożyczek pieniężnych oraz pożyczek i kredytów konsumenckich, udzielanie i potwierdzanie poręczeń i gwarancji bankowych oraz otwieranie akredytyw, prowadzenie innych rachunków bankowych, wykonywanie operacji czekowych i wekslowych oraz operacji, których przedmiotem są warranty, prowadzenie skupu i sprzedaży wartości dewizowych, obejmowanie lub nabywanie akcji i praw z akcji, udziałów innej osoby prawnej i jednostki uczestnictwa w funduszach inwestycyjnych, pośrednictwo w dokonywaniu przekazów pieniężnych oraz rozliczeń w obrocie dewizowym.

(111) **192913** (220) 2005 07 09 (210) 297583
 (151) 2007 05 31 (441) 2005 10 17
 (732) „ADAMIK” Paweł Adamiak, Chorzów, PL.
 (540)



Kolor znaku: czarny, czerwony
 (531) 1.15.5, 26.1.1, 27.5.1, 29.1.1, 29.1.8

(510), (511) **43** bary szybkiej obsługi, restauracje, restauracje samoobsługowe, bary przekąskowe, kawiarnie, przygotowywanie dań i napojów na zamówienie oraz ich dostawa.

(111) **192914** (220) 2005 07 12 (210) 297704
(151) 2007 05 22 (441) 2005 10 17

(732) „SYMPHAR” Spółka z ograniczoną odpowiedzialnością, Warszawa, PL.

(540) SYMGEN

(510), (511) **05** leki i preparaty farmaceutyczne, **44** usługi medyczne.

(111) **192915** (220) 2005 07 15 (210) 297853
(151) 2007 05 22 (441) 2005 10 17

(732) Wydawnictwo W.A.B. Spółka z o.o., Warszawa, PL.

(540)



Kolor znaku: czarny, szary, biały

(531) 26.4.8, 27.5.1, 29.1.13

(510), (511) **09** płyty fonograficzne, publikacje na nośnikach optycznych i magnetycznych, nagrane płyty CD i DVD, **16** książki, czasopiśma, gazety, albumy, atlasy, broszury, materiały drukowane, reprodukcje graficzne, kalendarze, karty pocztowe, katalogi, komiksy, zakładki do książek, mapy, notesy, plakaty, podręczniki, publikacje jednorazowe, **35** wyselekcjonowanie, z myślą o osobach trzecich książek, czasopism, wydawnictw jednorazowych, płyt CD i DVD tak, by umożliwić konsumentom obejrzenie i dokonanie zakupu w sklepie, na stronie internetowej, z katalogu, **40** usługi w zakresie drukowania, drukarnie, **41** publikowanie książek, publikowanie tekstów innych niż reklamowe, publikacja elektroniczna on-line książek i periodyków, usługi wydawnicze, tłumaczenia, redagowanie tekstów, pisanie scenariuszy, usługi edytorskie, **42** usługi w zakresie obrotu prawami autorskimi, doradztwo w zakresie praw autorskich, zarządzanie prawami autorskimi.

(111) **192916** (220) 2005 07 20 (210) 298012
(151) 2007 05 17 (441) 2005 10 31

(732) Dogmat Systemy Sp. z o.o., Suchy Las, PL.

(540)



Kolor znaku: czarny, czerwony, biały

(531) 26.4.2, 26.4.9, 27.5.1, 29.1.1, 29.1.8

(510), (511) **09** wydawnictwa na nośnikach elektrycznych, programy komputerowe, sprzęt przetwarzający dane i komputery, magnetyczne nośniki danych, płyty (dyski) z nagraniami, **16** wydawnictwa na nośnikach papierowych, druki, materiały intrologatorskie, materiały piśmienne, **36** ubezpieczenia, działalność finansowa.

(111) **192917** (220) 2005 07 20 (210) 298014
(151) 2007 05 17 (441) 2005 10 31

(732) Dogmat Systemy Sp. z o.o., Suchy Las, PL.

(540)



Kolor znaku: niebieski, pomarańczowy

(531) 3.7.19, 27.5.1, 29.1.1, 29.1.4

(510), (511) **09** wydawnictwa na nośnikach elektrycznych, programy komputerowe, sprzęt przetwarzający dane i komputery, magnetyczne nośniki danych, płyty (dyski) z nagraniami, **16** wydawnictwa na nośnikach papierowych, druki, materiały intrologatorskie, materiały piśmienne, **36** ubezpieczenia, działalność finansowa.

(111) **192918** (220) 2005 07 20 (210) 298015
(151) 2007 05 17 (441) 2005 10 31

(732) Dogmat Systemy Sp. z o.o., Suchy Las, PL.

(540)



Kolor znaku: niebieski

(531) 3.7.19, 27.5.1, 29.1.1, 29.1.4

(510), (511) **09** wydawnictwa na nośnikach elektrycznych, programy komputerowe, sprzęt przetwarzający dane i komputery, magnetyczne nośniki danych, płyty (dyski) z nagraniami, **16** wydawnictwa na nośnikach papierowych, druki, materiały intrologatorskie, materiały piśmienne, **36** ubezpieczenia, działalność finansowa.

(111) **192919** (220) 2005 09 05 (210) 299703
(151) 2007 08 07 (441) 2005 12 12

(732) OCEANIC Przedsiębiorstwo Farmaceutyczno Kosmetyczne Wojciech Soszyński, Sopot, PL.

(540) Hydra Genius

(510), (511) **01** bazy kosmetyczne do otrzymywania emulsji kosmetycznych typu olej woda i woda olej, **03** środki do pielęgnacji włosów: szampony do włosów suchych i do włosów tłustych, balsamy do pielęgnacji włosów suchych i do włosów tłustych, balsamy do pielęgnacji włosów spłukiwane wodą, niespłukiwane, środki do mycia: mydła w płynie, żele pod prysznic, płyny do higieny intymnej, emulsje do ciała, mydła toaletowe do ciała, środki do pielęgnacji skóry: kremy kosmetyczne tłuste, półtłuste, nawilżające, kremy biologicznie aktywne, kremy z filtrem przeciwsłonecznym, mleczka kosmetyczne, lotiony do twarzy, toniki do twarzy bezalkoholowe i alkoholowe, balsamy do ciała, balsamy do ciała po opalaniu, balsamy do ciała z filtrem przeciwsłonecznym, żele do twarzy, serum, lifting aktywne, maseczki kosmetyczne do twarzy nawilżające, odżywcze, biologicznie aktywne, olejki do masażu, pomadki ochronne do ust, pomadki ochronne do ust z filtrem przeciwsłonecznym, peelingi, maseczki złuszczące - peelingi, maseczki biologicznie aktywne, środki higieniczne przeciwpotowe, dezodoranty, antyperspiranty, środki do pielęgnacji stóp: kremy, balsamy, żele, pudry, płyny do higieny jamy ustnej, chusteczki odświeżające, płyny do zraszania twarzy, **05** środki do pielęgnacji stóp o właściwościach leczniczych: kremy, balsamy, szampon leczniczy przeciwłupieżowy do włosów, środki dezynfekcyjne, środki grzybobójcze, środki bakteriobójcze.

(111) **192920** (220) 2005 09 08 (210) 299815
(151) 2007 07 30 (441) 2005 12 12

(732) „EKO-TECHMOT” Miśkiewicz Spółka Jawna, Ostrów Wielkopolski, PL.

(540)



Kolor znaku: biały, zielony, czarny

(531) 26.4.4, 26.11.2, 27.5.1, 29.1.3, 29.1.6, 29.1.8

(510), (511) **17** materiały izolacyjne i dźwiękoszczelne, ekrany, tłumiki, obudowy akustyczne, **37** montaż i naprawa systemów dźwiękochłonno-izolacyjnych.

(111) **192921** (220) 2005 09 20 (210) 300231
(151) 2007 07 17 (441) 2005 12 27

(732) SPS HANDEL S.A., Warszawa, PL.

(540) PEKPOL

(510), (511) **16** folia z tworzyw sztucznych do pakowania, torebki i tacki z tworzyw sztucznych i papieru do pakowania, broszury, gazety reklamowe, **20** pojemniki niemetalowe do składowania i transportu towaru, **29** mięso, drób, dziczyzna, podroby mięsne i drobiowe, wędliny, konserwy mięsne, drobiowe i z dziczyzny, ekstrakty mięsne i drobiowe, konserwy mięsno-warzywne, wyroby farmaceutyczne mięsne i drobiowe, tłuszcze i oleje jadalne, ryby, konserwy rybne, mleko i wyroby mleczne, jaja, konserwy warzywne i owocowe, kukurydza i soja konserwowana, przetwory z warzyw i owoców, warzywa i owoce suszone, mrożonki mięsne i warzywne, **30** mąka zbożowa, mąka ziemniaczana, mąka kukurydziana, mąka sojowa, płatki kukurydziane, płatki zbożowe, ryż, cukier, sól, kawa, herbata, kakao, kasze, makarony, przyprawy, wyroby piekarnicze, wyroby cukiernicze, słodczyce, wyroby czekoladowe, lody, drożdże, proszki do pieczenia, miód, ocet, musztarda, majonezy, **31** pasze i pokarm dla zwierząt, kukurydza, soja, **35** usługi w zakresie doradztwa ekonomicznego i organizacyjnego oraz prowadzenie interesów osób trzecich, usługi w zakresie promocji, marketingu i badania rynku, organizowanie kampanii reklamowych oraz wystaw i targów w celach handlowych i reklamowych, usługi w zakresie prowadzenia agencji eksportowo-importowej, skup żywca dla celów produkcyjnych i handlowych, organizowanie i prowadzenie giełd żywca oraz innych towarów żywnościowych, usługi w zakresie prowadzenia sprzedaży detalicznej i hurtowej artykułów żywnościowych, środków czystości i kosmetyków, usługi w zakresie franczyzy i konsultacje w zakresie prowadzenia hurtowni i sklepów, dystrybucja prospektów i próbek, doradztwo na rzecz sprzedających i kupujących, reklama, w tym za pośrednictwem mediów i sieci komputerowych, **36** usługi w zakresie inwestycji kapitałowych, pośrednictwo handlowe w obrocie krajowym i zagranicznym w zakresie artykułów żywnościowych, alkoholu, towarów zaopatrzeniowych i inwestycyjnych stosowanych w przetwórstwie żywności, usługi w zakresie wynajmu i dzierżawy lokali i majątku nieruchomościowego oraz zarządzania majątkiem powierzonym, usługi w zakresie prowadzenia agencji celnych, **39** usługi spedycyjne i transportowe krajowe i zagraniczne, usługi w zakresie pakowania i składowania towarów spożywczych, usługi w zakresie prowadzenia składów celnych, wynajmowania magazynów, usługi w zakresie dystrybucji towarów w tym artykułów zaopatrzeniowych dla przemysłu mięsnego, **40** usługi w zakresie prowadzenia ubojni zwierząt rzeźnych, przetwórnicy mięsnych i wędzarni, usługi w zakresie drukowania broszur i gazet reklamowych, **41** usługi w zakresie organizowania i prowadzenia kursów i szkoleń w zakresie organizacji przetwórstwa mięsnego i rynku zbytu, usługi w zakresie doradztwa zawodowego i technicznego, **43** usługi w zakresie prowadzenia zakładów gastronomicznych, **44** usługi w zakresie hodowli zwierząt.

(111) **192922** (220) 2005 09 22 (210) 300308
 (151) 2007 08 08 (441) 2005 12 27
 (732) Zakłady Przemysłu Cukierniczego „MIESZKO”
 Spółka Akcyjna, Warszawa, PL.
 (540)



Kolor znaku: różowy, żółty, zielony, pomarańczowy, czerwony, niebieski, czarny, biały
 (531) 1.3.2, 2.5.25, 2.9.1, 25.1.15, 27.5.1, 29.1.15
 (510), (511) **30** kawa, herbata, kakao, ryż, tapioka, sago, kawa nienaturalna, mąka i produkty zbożowe, chleb, wyroby cukiernicze i słodczyce, lody, miód, melasa (syrupy), drożdże, proszek do pieczenia, sól, musztarda, ocet, sosy (przyprawy), przyprawy, lód.

(111) **192923** (220) 2005 10 24 (210) 301561
 (151) 2007 08 02 (441) 2006 02 06

(732) Firma Handlowa „ALICJA” Dziergas, Stusek Spółka Jawna, Skoczów, PL.
 (540)



Kolor znaku: złoty, czarny

(531) 26.1.2, 27.5.1, 29.1.12

(510), (511) **16** papier firmowy, papier opakowaniowy, pieluszki jednorazowe, opakowania papierowe, kartonowe i z tworzyw sztucznych, torby reklamowe, opakowania jednorazowe, z papieru, kartonu i tworzyw sztucznych, folie z tworzyw sztucznych w rolce i w arkuszach, ulotki, gazetki promocyjne, materiały reklamowe z papieru, kartonu i tworzyw sztucznych oraz ich kompozycji, wizytówki, identyfikatory, szyldy, tablice i wywieszki informacyjne, długopisy, ołówki, pióra, breloczki, ręczniki papierowe jednorazowe, serwetki papierowe, taśmy klejące i plombujące do opakowań, obrusy papierowe, **35** zgrupowanie na rzecz osób trzecich różnych towarów pozwalające nabywcy wygodnie je oglądać i kupować w sklepie i hurtowni z artykułami chemii gospodarczej, kosmetykami, wyrobami farmaceutycznymi zielarskimi, wyrobami tytoniowymi, wyrobami papierniczymi, reklama i promocja osób trzecich.

(111) **192924** (220) 2005 10 26 (210) 301640
 (151) 2007 08 06 (441) 2006 02 06
 (732) KOOPERACJA POLKO Sp. z o.o., Mikołów, PL.
 (540)



Kolor znaku: czarny, żółty, niebieski

(531) 19.1.1, 27.5.1, 29.1.13

(510), (511) **06** konstrukcje metalowe dla budownictwa przemysłowego, **07** urządzenia i instalacje transportu pneumatycznego materiałów sypkich, mieszalniki do sporządzania mieszanek z materiałów sypkich-jako maszyny, mieszalniki do sporządzania mieszanin podsadzkowych-jako maszyny, podajniki komorowe materiałów sypkich-jako maszyny, urządzenia do fluidyzacji materiałów sypkich, urządzenia pneumatyczne do transportu spoiw, urządzenia do budowy tam izolacyjnych, pasów podsadzkowych, torkretowania i wypełniania pustek, instalacje odpylające-jako maszyny, zawory do instalacji transportujących materiały sypkie, **08** urządzenia do obróbki powierzchni odlewów metodą pneumatyczną przy pomocy materiałów sypkich, **40** usługi w zakresie regeneracji (recykling) mas formierskich, polegający na odzyskiwaniu ziaren piasku kwarcowego, **42** oprogramowanie i projektowanie systemów komputerowych w zakresie transportu pneumatycznego, projektowanie konstrukcji, urządzeń i podzespołów transportu pneumatycznego systemów sterowania i automatyki, projektowanie technologii odlewniczych, projektowanie urządzeń dozujących i magazynujących do transportu pneumatycznego, projektowanie technologii utylizacji poprodukcyjnych materiałów sypkich, projektowanie układów odpylania i projektowanie elektronicznych systemów wagowych, ekspertyzy inżynierskie w zakresie transportu pneumatycznego, ekspertyzy stanu technicznego obudowy szybowej, prace badawczo-rozwojowe i wdrożeniowe dla osób trzecich w zakresie transportu pneumatycznego, odlewnictwa i elektronicznych układów sterowania, techniczne ultradźwiękowe niniszczące badania wytrzymałości na ściskanie konstrukcji betonowych.

(111) **192925** (220) 2005 11 21 (210) 302534
 (151) 2007 08 02 (441) 2006 03 06
 (732) Niepubliczny Zakład Opieki Zdrowotnej „Poldental”
 Stomatologia Ortodoncja Renata Barczyńska, Mariusz Barczyński s.c.,
 Wtórek, PL.

(540)



Kolor znaku: niebieski, biały
 (531) 26.4.2, 26.11.3, 27.5.1, 29.1.12
 (510), (511) **44** stomatologia.

(111) **192926** (220) 2005 12 01 (210) 303043
 (151) 2007 08 08 (441) 2006 03 06
 (732) Firma Produkcyjno-Handlowo-Usługowa „IRMOT” Irena
 Ligocka-Sokołowska, Katowice, PL.
 (540)



Kolor znaku: czerwony, biały
 (531) 2.1.23, 27.5.1, 29.1.1
 (510), (511) **07** szczotki do prądnic, alternatorów i rozruszników,
42 usługi z zakresu prowadzenia strony internetowej, **44** usługi z za-
 kresu rehabilitacji.

(111) **192927** (220) 2005 12 05 (210) 303190
 (151) 2007 07 25 (441) 2006 03 20
 (732) Abbott Laboratories, Abbott Park, US.
 (540) OPTIUM XIDO

(510), (511) **05** chemiczne odczynniki stosowane do medycznych
 diagnostyk i analiz, paski testujące do określania ilości glukozy (cu-
 kru) we krwi, **10** medyczne i chirurgiczne instrumenty i urządzenia,
 instrumenty i urządzenia stosowane do medycznych diagnostyk
 i analiz, mierniki (liczniki) glukozy we krwi.

(111) **192928** (220) 2005 12 12 (210) 303458
 (151) 2007 08 02 (441) 2006 03 20
 (732) TROTON Sp. z o.o., Ząbrowo, PL.
 (540)



Kolor znaku: biały, czarny, szary
 (531) 3.1.8, 27.5.1, 29.1.13
 (510), (511) **02** emalie do malowania, farby do gruntowania, lakiery
 podkładowe, minia, powłoki zabezpieczające podwozie pojazdów,
 szpachla samochodowa, smary przeciwrdzewne.

(111) **192929** (220) 2005 12 12 (210) 303495
 (151) 2007 08 02 (441) 2006 03 20
 (732) Przedsiębiorstwo Farmaceutyczne ZIOŁOLEK Sp. z o.o.,
 Poznań, PL.
 (540) ZIOŁOŻEL

(510), (511) **03** produkty kosmetyczne w postaci emulsji, maści, żeli
 i kremów, **05** produkty farmaceutyczne w postaci emulsji, maści, żeli,
 kremów, czopków i tabletek, dietetyczna żywność przystosowana
 do celów medycznych, dietetyczne substancje przystosowane do
 celów medycznych.

(111) **192930** (220) 2005 12 12 (210) 303497
 (151) 2007 08 02 (441) 2006 03 20
 (732) Przedsiębiorstwo Handlowo Usługowe „INTER-GRAHEN”
 Henryk Workowski, Gdańsk, PL.

(540)



Kolor znaku: czarny, żółty, biały, niebieski, jasnoniebieski,
 ciemnoniebieski

(531) 26.3.2, 26.4.2, 27.5.1, 29.1.14
 (510), (511) **03** ściernie i polerskie tarcze, papiery, płótna, krążki, filce,
 nasypki i ścierniwa szklane, korundowe, elektrokorundowe i karbo-
 rundowe, warsztatowe środki do szorowania, warsztatowe prepara-
 ty do czyszczenia powierzchni metalowych, kamień polerski, łupki
 polerskie, pasty i środki do konserwowania skór technicznych i skór
 stosowanych w narzędziach warsztatowych, kosmetyki motoryza-
 cyjne, kreda polerska, wytwory ściernie z węglików metali i węgla
 krzemu oraz węgiel krzemu w postaci sypkiej i granulowanej, środki
 do usuwania lakierów dla potrzeb motoryzacyjnych i budownictwa,
 techniczne oleje czyszczące i warsztatowe preparaty do mycia części
 maszyn i urządzeń, mydła techniczne, środki do ostrzenia narzędzi
 inne niż tarcze ściernie, polerski granulowany tlenek glinu i róż pol-
 erski, preparaty do prania tkanin i włókien technicznych i narzędzio-
 wych, popiół wulkaniczny granulowany do czyszczenia i polerowa-
 nia, pumeks, terpentyna warsztatowa, wazelina techniczna, woski
 polerskie, **06** słupy i maszty oraz sztyce metalowe, druty, pręty, blachy
 i folie wykonane ze stali i stopów żelaza oraz z metali kolorowych
 i ich stopów, metalowa armatura do przewodów i instalacji wodnej,
 gazowej, wentylacyjnej, hydraulicznej, pneumatycznej, kanalizacyj-
 nej, elektrycznej, telekomunikacyjnej, w tym światłowodowej, meta-
 lowe elementy ogrodzeniowe - zabezpieczające zarówno ogólnego
 przeznaczenia jak i stosowane zwłaszcza w budowie i eksploatacji
 warsztatów rzemieślniczych i usługowych oraz w małych i średnich
 przedsiębiorstwach (MSP), metalowe beczki warsztatowe na płyny
 techniczne oraz metalowe stelaże do ich przewracania, obracania
 i przemieszczania, metalowe konstrukcje basenów i innych pojem-
 nościowych zbiorników na produkty płynne i stałe, metalowe belki,
 blachownice, kratownice i dźwigary nie będące wyłącznie surowymi
 kształtownikami hutniczymi stosowane w budowie i wyposażeniu
 warsztatów rzemieślniczych i usługowych, metalowe belki policzko-
 we, w tym belki policzkowe schodowe stosowane do wyposażania
 wnętrza warsztatowych, konfekcjonowane blachy i folie metalowe
 jednostronnie lub dwustronnie ocynkowane lub ocynowane i albo
 jednostronnie lub dwustronnie platerowane innymi metalami dla
 potrzeb warsztatów usługowo - naprawczych, metalowe blaszane
 boazerie lub boazerie z przeważającym udziałem metalu stosowane
 do budowy stałych lub przenośnych ekranów w warsztatach rze-
 mieślniczych i usługowych, ponad gabarytowe metalowe drzwi
 i bramy oraz furty przeznaczone do warsztatów rzemieślniczych
 i usługowych, metalowe butle ciśnieniowe do gazów technicznych
 i innych substancji chemicznych stosowanych w warsztatach, kon-
 fekcjonowane w opakowania jednostkowe spieki metalowo-cera-
 miczne oraz bimetale i kompozyty wielowarstwowe metalowe jako
 półprodukty do dalszego rzemieślniczego przetwarzania, konfekcjo-
 nowany chrom, cyna, cynk, cyrkon, miedź, brąz, aluminium, schod-
 nie, drabiny i drabinki całkowicie metalowe lub wykonane z przewa-
 żającym udziałem metalu dla warsztatów rzemieślniczych i zakładów
 przemysłowych kategorii MSP, osprzęt metalowy do bram, wierzei,
 furt i okien, w tym specjalnie przeznaczony do zainstalowania w po-
 mieszczeniach szczególnej ochrony zakładów rzemieślniczych,
 gwoździe, nity, śruby, wkręty, nakrętki, czopty, haki i inna podobnego
 typu metalowa drobnica powszechnego zastosowania, imadła meta-
 lowe, w tym staliwne, metalowe kabiny lakiernicze, kąpielowe i ter-
 miczne oraz inne podobne ustroje przestrzenne i ich całkowicie me-
 talowe części, metalowe nieelektryczne kable, druty, liny, stropy,
 wanty, w tym wielozwojne jachtowe oraz okrętowe i dźwignicowe,
 kadzie metalowe nisko pojemnościowe do transportu i przechowy-
 wania metalu ciekłego w małych odlewniach rzemieślniczych, kasy
 i kasety metalowe, metalowe i metalowo-ceramiczne z przeważają-
 cym udziałem metalu, drzwi typu skarbcowego dla warsztatów rze-
 mieślniczych, klucze, kliny, kłódki i inne podobne elementy metalo-
 we zamknięć całkowicie wykonane z metalu lub wykonane
 z przeważającym udziałem metalu, kołnierze metalowe, kominy me-
 talowe, trzony kominowe i wentylacyjne oraz klimatyzacyjne meta-

lowe i ich części specjalnie przeznaczone dla warsztatów usługowo - rzemieślniczych, kraty i kratownice metalowe oraz balustrady i relingi wykonane całkowicie z metalu specjalnie przeznaczone dla warsztatów usługowo - rzemieślniczych, luty metalowe, łańcuchy metalowe oraz ich ogniwa i szkle połączeniowe zwłaszcza do cięgien łańcuchowych specjalnie przeznaczone dla warsztatów usługowo - rzemieślniczych, metalowe żaluzje i rolety specjalnie przeznaczone dla warsztatów usługowo - rzemieślniczych, metalowe silosy, skrzynie i skrzynki wielokrotnego użycia specjalnie przeznaczone dla warsztatów usługowo - rzemieślniczych, metalowe materiały spawalnicze z wyjątkiem elektrod otulinowanych, metalowe taśmy jednorazowego lub wielorazowego użytku do pakowania, wiązania, konfekcjonowania i zabezpieczania, metalowe zasuwy, zawory, zastawy, stal zbrojeniowa i metalowe kształtowniki uzyskiwane sposobami przemysłowymi w postaciach które wyżej nie zostały wymienione, elektrody spawalnicze otulinowane, **07** transmisyjne pasy i paski klinowe maszynowe, metalowe elementy urządzeń do rozdrabniania, dzielenia, cięcia, krawania, prasowania, zgniatania, kucia, tłoczenia, odlewania, metalowe elementy urządzeń transportu pionowego i poziomego, metalowe części pomp i sprzężarek, metalowe części przekładni, sprzęgieł, siłowników, pędników i silników w tym cieplnych i wodnych oraz pneumatycznych i hydraulicznych, elektryczne pistolety malarzkie i dozujące do klejów, froterki do podłóg przemysłowych, kompresory, lutownice gazowe, łożyska kulkowe i wałeczkowe, warsztatowe mieszalniki elektryczne, noże elektryczne, nożyce elektryczne, odkurzacze i ich części, ogrzewacze, ostrzarki mechaniczne, piły łańcuchowe, pistolety malarzkie, podnośniki, pompki do płynów warsztatowe, suszarki warsztatowe, szlifierki, warsztatowe urządzenia do malowania, urządzenia elektryczne do czyszczenia części maszynowych, węże do odkurzaczy przemysłowych, wiertarki ręczne elektryczne, wycinarki, wyciskacze do wałków i sworzni warsztatowe, wytornice acetylenu, aeratory warsztatowe, brzeszczoty do pił maszynowych do metalu, palniki gazowe spawalnicze, dłutownice, dmuchawy warsztatowe, maszyny rzemieślnicze do obróbki drewna, fartuchy ochronne do maszyn stosowanych w warsztatach rzemieślniczych, małe warsztatowe wielonarzędziowe frezarki poziome lub pionowe do metalu i tworzyw sztucznych, przenośne warsztatowe generatory prądu przemiennego, prostowniki elektryczne warsztatowe, giętarki do rur i prętów, gwinciarzki, imaki narzędziowe tokarskie, frezarskie i szlifierskie, koła do pasków klinowych, kowarki warsztatowe do prac kuzienniczych, lutownice, młoty elektryczne, łańcuchy napędowe do maszyn stosowanych w warsztatach rzemieślniczych, smarownice, spawarki gazowe i elektryczne, ekshaustory warsztatowe do zasysania powietrza, warsztatowe stoły do maszyn, warsztatowe belkowe suwnice i wciągarki, warsztatowe sprzężarki, elektryczne szczotki warsztatowe do czyszczenia części maszyn, szpule do maszyn stosowanych w warsztatach rzemieślniczych, tokarki warsztatowe, uchwyty wiertarskie, uchwyty do ostrzy narzędziowych, wielokrążki wciągnikowe, wentylatory warsztatowe stałe i przenośne, zawijarki do prac blacharskich w warsztatach samochodowych i dekarzskich, **09** urządzenia i przyrządy wagowe, pomiarowe, sygnalizacyjne, kontrolne stosowane w warsztatach usługowych i rzemieślniczych, aparaty do gaszenia ognia specjalnie przystosowane do użytku w warsztatach rzemieślniczych, elektryczne przewody drutowe i kable elektryczne, baterie, sterowniki elektryczne, akumulatory elektryczne, skrzynki akumulatorowe, sterowniki akustyczne, dzwonki elektryczne specjalnie przystosowane do użytku w warsztatach rzemieślniczych, urządzenia prostownicze do ładowania baterii stosowanych w elektronarzędziach bezprzewodowych, tuleje połączeniowe do kabli elektrycznych specjalnie przystosowane do użytku w warsztatach rzemieślniczych, oprogramowanie komputerowe i programy komputerowe specjalnie przystosowane do użytku w warsztatach rzemieślniczych, oprogramowanie komputerowe i programy komputerowe do obsługi płatności realizowanych drogą elektroniczną dla warsztatów rzemieślniczych, oprogramowanie komputerowe i programy komputerowe do automatycznej obsługi cyklu zamówień między sprzedawcami i producentami specjalnie przystosowane do użytku w warsztatach rzemieślniczych, warsztatowe gazy i iskro oraz kroploszczelne złącza elektryczne, warsztatowe osłony i środki ochrony osobistej w tym maski ochronne i maski przeciwpyłowe, maski spawalnicze, okulary warsztatowe, rękawice termoodporne, rękawice spawalnicze, nagolenniki, nakolanniki, podłokietniki warsztatowe, hełmy ochronne inne niż dla kierowców, noski ochronne do butów warsztatowych, zatyczki do uszu przeciwpyłowe i tłumiące, nasznicze ochronne, **11** nieelektryczna armatura do pieców i palenisk kuźniczych i warsztatowych, lampy i palniki warsztatowe bakterioobój-

cze, nieelektryczna armatura bezpieczeństwa do urządzeń sanitarnych, instalacji wodno-kanalizacyjnych i gazowych, dyfuzory do oświetlania wnętrz warsztatowych, ogrzewane elektrycznie, dywaniki warsztatowe, elektryczne grzejniki warsztatowe, warsztatowe malarzkie i lakiernicze kabiny natryskowe i ich części, instalacje do kąpiei galwanicznych dla celów warsztatowych, elementy warsztatowych instalacji klimatyzacyjnych, krany, kurki, zawory wodno - kanalizacyjne i gazowe, elektryczne warsztatowe i budowlane lampy oświetleniowe i ich części, odmrażacze warsztatowe do serwisowania pojazdów, paleniska kuźnicze stosowane w warsztatach mechanicznych, opalarki warsztatowe, podgrzewacze narzędzi wykonanych z metalu, dozowniki lutowia, suszarki ręczne warsztatowe, szamotowe wykładziny do pieców warsztatowych, **35** eksport, import oraz reklama i zgrupowanie na rzecz osób trzecich różnych narzędzi i zestawów narzędziowych oraz specjalistycznego oprzyrządowania dla potrzeb warsztatów usługowych i rzemieślniczych wszelkich branż oraz dla zakładów przemysłowych należących do kategorii MSP, pozwalające nabywcy wygodnie je oglądać i kupować w dużym sklepie branżowym, w wyspecjalizowanym składzie fabrycznym lub serwisowym, w warsztacie usługowo - naprawczym lub supermarkecie narzędziowym, w ofercie wysyłkowej, bezpośredniej i internetowej, świadczenie usług w zakresie dostarczania informacji dotyczących reklamy, sprzedaży towarów, sklepów klasyfikowanych według branży oraz wielkości sprzedaży, usługi w zakresie informacji gospodarczej dostarczającej informacji handlowej, świadczenie usług reklamowych na rzecz osób trzecich, usługi elektronicznych centrów handlowych (wirtualnych), mianowicie usługi w zakresie wirtualnego obrazowania narzędziowych sklepów i towarów poprzez globalną sieć komputerową oraz realizowania zamówień użytkowników sieci, usługi w zakresie zarządzania wystawami prezentującymi narzędzia i wyposażenie warsztatów w celach reklamowych, wynajem stoisk wystawowych do celów reklamowych, usługi w zakresie zleceń i informacji telefonicznej co do doboru odpowiednich narzędzi i wyposażenia rzemieślniczego, usługi w zakresie badań marketingowych co do kategorii i przeznaczenia narzędzi i wyposażenia świadczone poprzez komputerowe bazy danych, usługi w dziedzinie planowania promocji i reklamy sprzedaży narzędzi i wyposażenia, usługi w dziedzinie administrowania działalnością gospodarczą, usługi konsultacyjne dotyczące zarządzania, usługi konsultacyjne dotyczące organizowania działalności gospodarczej, usługi w zakresie planowania zasobów narzędziowych i wyposażenia produkcyjno - usługowego przedsiębiorstw MSP, usługi specjalistycznych doradców w dziedzinie wydajności i przeznaczenia różnych nowoczesnych narzędzi rzemieślniczych i wyposażenia warsztatów, usługi outsourcingowe w trybie dwustronnych umów ciągłych w zakresie doradztwa w kompletowaniu, organizacji dostaw, oraz uzupełniania i weryfikacji zestawów narzędziowych i specjalistycznego oprzyrządowania dla potrzeb warsztatów usługowych i rzemieślniczych wszelkich branż oraz dla zakładów przemysłowych należących do kategorii MSP (Małe i Średnie Przedsiębiorstwa).

(111) **192931** (220) 2005 07 06 (210) 297464
 (151) 2007 07 09 (441) 2005 10 17
 (732) „INTERDRUK CORPORATION” Sp. z o.o., Warszawa, PL.
 (540)



Kolor znaku: niebieski, żółty, biały, czerwony, szary i jego odcienie, czarny

(531) 1.5.1, 15.5.25, 20.5.25, 25.1.15, 26.4.2, 26.13.25, 27.5.1, 29.1.15
 (510), (511) **16** papier do urządzeń kopiujących, rejestrujących, biurowych.

(111) **192932** (220) 2005 07 06 (210) 297465
 (151) 2007 07 09 (441) 2005 10 17
 (732) „INTERDRUK CORPORATION” Sp. z o.o., Warszawa, PL.

(540)



Kolor znaku: czerwony, niebieski, żółty, biały, szary i jego odcienie, czarny

(531) 1.5.1, 15.5.25, 20.5.25, 25.1.15, 26.4.2, 26.13.25, 27.5.1, 29.1.15
(510), (511) **16** papier do urządzeń kopiujących, rejestrujących, biurowych.

(111) **192933** (220) 2005 07 06 (210) 297466
(151) 2007 07 09 (441) 2005 10 17
(732) „INTERDRUK CORPORATION” Sp. z o.o., Warszawa, PL.
(540)



Kolor znaku: zielony, niebieski, żółty, biały, czerwony, szary i jego odcienie, czarny

(531) 1.5.1, 15.5.25, 20.5.25, 25.1.15, 26.4.2, 26.13.25, 27.5.1, 29.1.15
(510), (511) **16** papier do urządzeń kopiujących, rejestrujących, biurowych.

(111) **192934** (220) 2005 07 06 (210) 297467
(151) 2007 07 09 (441) 2005 10 17
(732) „INTERDRUK CORPORATION” Sp. z o.o., Warszawa, PL.
(540) COPY PRIMA
(510), (511) **16** papier do urządzeń kopiujących, rejestrujących, biurowych.

(111) **192935** (220) 2005 07 06 (210) 297468
(151) 2007 07 09 (441) 2005 10 17
(732) „INTERDRUK CORPORATION” Sp. z o.o., Warszawa, PL.
(540) COPY BIANCO
(510), (511) **16** papier do urządzeń kopiujących, rejestrujących, biurowych.

(111) **192936** (220) 2005 07 06 (210) 297469
(151) 2007 07 09 (441) 2005 10 17
(732) „INTERDRUK CORPORATION” Sp. z o.o., Warszawa, PL.
(540) COPY PERFETTO
(510), (511) **16** papier do urządzeń kopiujących, rejestrujących, biurowych.

(111) **192937** (220) 2002 12 11 (210) 258655
(151) 2006 06 20 (441) 2003 06 16
(732) Przedsiębiorstwo Handlowe „JKJ” S.C. Janusz Mirek, Krzysztof Mirek, Jacek Mirek, Bielsko-Biała, PL.
(540)



Kolor znaku: żółty, czerwony
(531) 24.17, 26.1, 27.5, 29.1

(510), (511) **35** zgrupowanie na rzecz osób trzech towarów pozwalające nabywcy je kupować w sklepie wielobranżowym.

(111) **192938** (220) 2004 01 08 (210) 274697
(151) 2006 09 04 (441) 2004 04 19
(732) Clotilde Simonis-Gorska, Warszawa, PL.
(540)



Kolor znaku: granatowy, beżowy

(531) 26.13.25, 27.5.1, 29.1.12
(510), (511) **06** dzieła sztuki z metali nieszlachetnych, **14** dzieła sztuki z metali szlachetnych, **16** fotografie, obrazy, grafiki, rytzy i dzieła litograficzne, **19** dzieła sztuki z kamienia, betonu lub marmuru, **20** dzieła sztuki z drewna, wosku, gipsu i tworzyw sztucznych, **21** dzieła sztuki z porcelany, terakoty i szkła, **35** organizacja wystaw w celach handlowych lub reklamowych, promocja sprzedaży dla osób trzech, **41** organizacja wystaw związanych z kulturą lub edukacją.

(111) **192939** (220) 2005 04 04 (210) 293294
(151) 2006 09 28 (441) 2005 07 11
(732) Zakłady Przemysłu Spożywczego „OSTROWIN” Sp. z o.o., Ostrów Wielkopolski, PL.
(540) platon
(510), (511) **33** napoje alkoholowe, brandy, wina, wina owocowe, wina musujące.

(111) **192940** (220) 2005 12 13 (210) 303571
(151) 2007 07 26 (441) 2006 03 20
(732) Zakład Mechaniki i Elektroniki „ZAMEL” Sp. J. Józef Dzida, Wojciech Dzida, Katarzyna Łodzińska, Pszczyna, PL.
(540)



Kolor znaku: czerwony, czarny

(531) 24.17.25, 27.5.1, 29.1.12
(510), (511) **09** dzwonki do drzwi elektryczne, dzwonki alarmowe elektryczne.

(111) **192941** (220) 2002 05 21 (210) 250629
(151) 2007 05 30 (441) 2002 12 02
(732) Electronics Trademark Holding Company LLC, Hauppauge, US.
(540)



(531) 27.5.5
(510), (511) **09** domowy i przenośny sprzęt audio, wideo i elektroniczny oraz akcesoria do niego, a mianowicie urządzenia do nagrywania, odbioru, transmisji lub reprodukcji dźwięku i/lub obrazu, adaptory, zegary z budzikiem, procesory dźwięku dookólnego i przestrzennego, wzmacniacze, anteny, kable audio/wideo, złącza audio/wideo, futerały i torby do przenoszenia i przechowywania urządzeń zawartych w tej klasie, łączniki i złączki, zestawy, przyrządy i aplikatory do czyszczenia, zmienniarki płyt kompaktowych, odbiorniki radiowe z zegarem, rozgałęźniki, systemy transferu muzyki cyfrowej, korektory, modulatory częstotliwościowe, słuchawki, systemy kina domowego, głośniki, mechanizmy oraz ich części do podtrzymywania głośników, dodawania napisów (titling) i mocowania, stojaki na głośniki, mikrofony, przemienniki częstotliwości, inwertory, systemy stojaków i regałów, urządzenia do zdalnego sterowania, przetworniki sygnału, szafki i obudowy na głośniki, selektory głośników, listwy zasilające, radia satelitarne, odbiorniki satelitarne, rozdzielacze, głośniki niskotonowe (subwoofery), urządzenia przeciwprzepięciowe, telewizory, transformatory, tunery, przełączniki do gier, głośniki wy-

sokotonowe, monitory wideo, przełączniki sygnału z magnetowidu, telewizora i anteny, terminatory, reduktory sygnału, urządzenia do dubbingu, wzmacniacze sygnału, rozdzielacze sygnału, urządzenia do symulacji dźwięku stereo, transformatory i filtry, stabilizatory obrazu i urządzenia do wzmacniania obrazu, zespoły przełączników i skrzynki połączeniowe, urządzenia do kontroli głośności i poziomu, radiotelefony przenośne, bezprzewodowe słuchawki, głośniki, odbiorniki, urządzenia do zdalnego sterowania i nadajniki, bezprzewodowe nadajniki dźwięku i obrazu, bezprzewodowe nadajniki plików dźwiękowych i obrazowych, kable i złącza do głośników.

(111) **192942** (220) 2002 07 15 (210) 252874
 (151) 2005 12 20 (441) 2003 01 27
 (732) Borowskie Kopalnie Granitu Spółka z ograniczoną odpowiedzialnością, Borów, PL.
 (540)



Kolor znaku: szary, niebieski, biały

(531) 26.4, 26.7, 27.5, 29.1

(510), (511) **19** alabaster, balustrady, belki niemetalowe, figurki z kamienia, betonu lub marmuru, granit, kamień, kamień budowlany, kryształ skalny, kwarc, marmur, mozaiki dla budownictwa, obudowy kominków, pomniki nagrobkowe niemetalowe, popiersia i posągi z kamienia, betonu, marmuru, wapienny kamień, żwir, **40** przerób i przetwarzanie surowców mineralnych, **42** wydobywanie surowców mineralnych.

(111) **192943** (220) 2002 12 17 (210) 258930
 (151) 2007 05 23 (441) 2003 06 30
 (732) Firma Produkcyjno-Usługowo-Handlowa „MOKATE” Teresa Mokrysz, Ustroń, PL.
 (540) LOYD MOKATE

(510), (511) **05** herbata lecznicza, herbata z ziół, zioła lecznicze, **30** herbata, kawa, **32** napoje bezalkoholowe, soki.

(111) **192944** (220) 2003 02 06 (210) 260699
 (151) 2006 03 08 (441) 2003 08 11
 (732) BIOTON Spółka z o.o., Warszawa, PL.
 (540) vancotex
 (510), (511) **05** preparat farmaceutyczny.

(111) **192945** (220) 2003 02 06 (210) 260700
 (151) 2006 03 08 (441) 2003 08 11
 (732) BIOTON Spółka z o.o., Warszawa, PL.
 (540) gestroltex
 (510), (511) **05** preparat farmaceutyczny.

(111) **192946** (220) 2003 05 07 (210) 264437
 (151) 2006 03 24 (441) 2003 11 17
 (732) BIOTON Spółka z o.o., Warszawa, PL.
 (540) roxylid
 (510), (511) **05** produkty farmaceutyczne.

(111) **192947** (220) 2003 05 14 (210) 264750
 (151) 2007 06 04 (441) 2003 11 17
 (732) Holland Railconsult B.V., Utrecht, NL.
 (540) MOVARES
 (510), (511) **35** usługi z zakresu reklamy, marketing, rozpowszechnianie ogłoszeń reklamowych, usługi public relations, reklama oraz doradztwo specjalistyczne w sprawach działalności gospodarczej z zakresu projektowania infrastruktury transportowej, usług budowlanych, usług naprawczych oraz naukowych i technicznych usług

inżynierskich z dziedziny infrastruktury transportowej, zarządzanie i administrowanie w projektowaniu oraz realizacji projektów z dziedziny infrastruktury transportowej, **37** usługi budowlane oraz wykonywanie napraw, **42** usługi inżynierskie z zakresu całościowego rozwoju infrastruktury transportowej i urbanistycznej, usługi z zakresu specjalistycznej realizacji projektów w dziedzinie infrastruktury transportowej, usługi z zakresu architektury oraz planowania miast i wsi oraz ich infrastruktury i systemów transportu, programowanie elektronicznej obróbki danych, programowanie, projektowanie oraz badania naukowe i techniczne dotyczące komputerów, zarządzanie projektami informatycznymi, doradztwo w sprawach automatyzacji oraz doradztwo w sprawach doboru oprogramowania i sprzętu komputerowego oraz systemów analiz, projektowanie oprogramowania komputerowego.

(111) **192948** (220) 2003 09 01 (210) 269287
 (151) 2006 08 18 (441) 2004 03 08
 (732) ECOSOLAR Adriana Solarska, Jerzy Paziuka s.j., Racibórz, PL.
 (540)



Kolor znaku: zielony, ciemnoniebieski

(531) 27.5.1, 29.1.12

(510), (511) **35** pośrednictwo handlowe w zakresie sprzedaży paliw stałych, ciekłych, gazowych oraz produktów pochodnych.

(111) **192949** (220) 2003 10 06 (210) 270797
 (151) 2006 07 06 (441) 2004 04 19
 (732) „PRZYGODA-STUDIO” Bożena Lutowska-Przygoda, Opole, PL.
 (540)

SILESAURUS OPOLENSIS

(531) 27.5.1

(510), (511) **16** afisze, plakaty, albumy, atlasy, bloki do pisania, bloki rysunkowe, obwoluty i okładki papierowe na dokumenty, formularze, blankiety, ramki do fotografii, fotografie, reprodukcje graficzne, kalendarze, katalogi, komiksy, szablony do kopiowania rysunków, podstawki pod kutie do piwa, materiały piśmienne, materiały do modelowania, naklejki adresowe, nalepki, naklejki, notatniki, notesy, okładki, obwoluty, torby, koperty, woreczki do pakowania z papieru lub z tworzyw sztucznych, pastele, kredki, piórniki, plany, przyklepne taśmy z materiałów papierniczych, pudełka kartonowe lub papierowe, reprodukcje graficzne, szyldy z papieru lub kartonu, teczki papierowe lub z kartonu, skoroszyty, tworzywa sztuczne do modelowania, wzory do kalkowania, zakładki do książek, zeszyty, zasłony papierowe, **21** figurki, statuetki z porcelany, terakoty lub szkła, formy, foremki kuchenne, kubki nie z metali szlachetnych, kufle do piwa, kufle nie z metali szlachetnych, naczynia do picia, otwieracze do butelek, pojemniki do użytku w gospodarstwie domowym nie z metali szlachetnych, popiersia z porcelany, terakoty lub szkła, pucharki na owoce, pudełka szklane, tace nie z metali szlachetnych, szklane wyroby malowane, szklanki do napojów, szyldy z porcelany lub szkła, wazonny nie z metali szlachetnych, **25** daszki do czapek, czapki, kapelusze, krawaty, nakrycia głowy, daszki osłonowe przedślońcem, T-shirty, **30** biszkopty, chałwa, ciastka, czekolada, galaretki owocowe słodczyce, kanapki, kawa, lody spożywcze, pizze, pralinki, cukierki, słodczyce, sushi, wyroby cukiernicze, **32** wody mineralne, wody gazowane, napoje bezalkoholowe, lemoniada, koktaile bezalkoholowe, bezalkoholowe wyciągi z owoców, napoje gazowane, nektary owocowe, soki owocowe, piwo, piwo słodowe, woda stołowa, **33** napoje alkoholowe, napój alkoholowy jabłecznik, miód pitny, gorzkie nalewki, napoje i alkoholowe zawierające owoce, wino, wódka, whisky, dżin, brandy, alkohole i likiery wspomagające trawienie.

(111) **192950** (220) 2003 11 07 (210) 272399
 (151) 2007 05 22 (441) 2004 04 19

(732) OBOŁOŃ-POLSKA S.C. Ryszard Kanior, Igor Chraniuk, Poznań, PL.

(540) monastyrski

(510), (511) **32** kwas chlebowy, napoje bezalkoholowe.

(111) **192951** (220) 2003 04 29 (210) 264176

(151) 2006 09 26 (441) 2003 11 03

(732) Marius Olech, Gdańsk, PL.

(540) polish stork

(510), (511) **29** mięso, drób, ryby i owoce morza nieżywe i przerobione, wyroby na bazie ryb i owoców morza, warzywa i owoce przerobione na wszelkie sposoby, wyroby i potrawy na bazie warzyw i owoców, oleje i tłuszcze jadalne, chrupki owocowe i ziemniaczane, chipsy ziemniaczane, grzyby konserwowane i suszone, galaretki jadalne, zupy, wyroby mleczarskie, jogurty, sery, konserwy mięsne, rybne, warzywne, owocowe, kawior, orzechy spreparowane, sałatki owocowe i warzywne, bita śmietana, potrawy na bazie składników zawartych w tej klasie, **30** przyprawy, produkty zbożowe, cukier, budynie, kisiele, mąka i wyroby na bazie mąki, kawa i wyroby na bazie kawy, napoje na bazie kawy, substytuty kawy, herbata, galaretki owocowe, guma do żucia, sosy do potraw, majonez, miód, muesli, kukurydza prażona, musztarda, naleśniki, pierogi, pizza, knedle, kluski, placki, płatki zbożowe, ryż, sushi, tortille, potrawy na bazie składników zawartych w tej klasie, **32** napoje bezalkoholowe, woda mineralna, piwo, syropy do sporządzania napojów, pastylki do napojów, syropy i nektary, soki i warzywno, **33** napoje alkoholowe, wódka, wino, likier, brandy, whisky, gin, aperitify, nalewki alkoholowe, miody pitne (na bazie alkoholu), owoce w alkoholu, rum, sake, spirytus konsumpcyjny.

(111) **192952** (220) 2003 05 26 (210) 265308

(151) 2006 10 05 (441) 2003 12 01

(732) Gmina Miasto Szczecin, Szczecin, PL.

(540)



Kolor znaku: niebieski

(531) 18.4.1, 27.5.1, 29.1.4

(510), (511) **43** usługi turystyczne w zakresie zakwaterowania w domach, hotelach, motelach, pensjonatach oraz schroniskach młodzieżowych.

(111) **192953** (220) 2003 11 12 (210) 272466

(151) 2006 09 14 (441) 2004 04 19

(732) „LECHMA” Lech Piasny, Poznań, PL.

(540)

>>LECHMA<<

(531) 24.17.25, 27.5.1

(510), (511) **04** brykiety drzewne, **06** drobne konstrukcje metalowe i wyroby ślusarskie, **11** kominy spalinowe i wentylacyjne, termokominiki, obudowy do kominków domowych, **37** montowanie kotłowni, kominów i kominków domowych, usługi elektromechaniczne i instalacyjne, **40** ślusarstwo, **43** wynajmowanie pokoi gościnnych.

(111) **192954** (220) 2003 12 01 (210) 273267

(151) 2006 09 06 (441) 2004 04 19

(732) HULANICKI & BEDNAREK Spółka Jawna, Chełm, PL.

(540)



Kolor znaku: biały, niebieski, czerwony

(531) 1.15.3, 27.5.1, 29.1.12

(510), (511) **06** stalowe wyroby hutnicze: blachy gorąco i zimnowalowane, blachy jakościowe, pręty, rury, kształtowniki i profile, blachy trapezowe, blachy ocynkowane i lakierowane płaskie i profilowane, **09** urządzenia, aparaty i przyrządy elektryczne przewodzące, transformujące, akumulatorowe i kontrolno - sterujące, baterie elektryczne, bezpieczniki, cewki dławikowe, cewki indukcyjne, dzwonki ostrzegawcze - sygnalizacyjne, gniazda elektryczne, instalacje elektryczne, kable elektryczne, kondensatory, łączniki elektryczne, mierniki wielkości elektrycznych, obwody drukowane, obwody scalone, oporniki elektryczne, prostowniki prądu, przekaźniki elektryczne, przełączniki elektryczne, przewody elektryczne, przekładniki prądowe i napięciowe, przyciski sterownicze, pulpity rozdzielcze, puszki przełącznikowe i rozgałęźne do instalacji elektrycznych, regulatory mocy biernej, rozdzielnice elektryczne niskiego i średniego napięcia, szafy rozdzielcze i szafy krosownicze elektryczne, styki elektryczne, tablice połączeń, tablice rozdzielcze i sterownicze elektryczne, tablice synoptyczne, transformatory elektryczne, wtyczki i inne kontakty elektryczne, wyłączniki elektryczne, zaciski i złącza elektryczne, części wymienionych wyżej towarów, **17** półprzetworzone tworzywa sztuczne w postaci płyt, wyprasek, profili lub prętów, artykuły z tworzyw sztucznych w postaci pierścieni, krążków i taśm do uszczelniania, **35** zgrupowania na rzecz osób trzecich, różnych towarów pozwalające nabywcy je oglądać i kupować w wyspecjalizowanych hurtowniach i/lub sklepach firmowych z materiałami, urządzeniami, aparatami i przyrządami elektroenergetycznymi, usługi w zakresie analiz i badania rynku, usługi w zakresie marketingu, reklamy i promocji na rzecz osób trzecich, dystrybucja materiałów reklamowych, promocyjnych, próbek, wzorów, organizacja i obsługa pokazów i wystaw, usługi informacji handlowej i przemysłowej, usługi pośrednictwa i przedstawicielstwa handlowego na rzecz firm krajowych i zagranicznych, **37** montaż, instalowanie i naprawa urządzeń elektroenergetycznych w tym: rozdzielnice elektryczne średniego i niskiego napięcia, rozdzielnice średniego napięcia w izolacji powietrznej, szafy krosownicze, baterie kondensatorów, elektryczne urządzenia rozdzielczo - sterowniczo - pomiarowe, obudowy, szafy, skrzynki, pulpity, tablice synoptyczne z zabudową urządzeń i aparatów elektrycznych, nadzór robót elektroenergetycznych, pomiary elektryczne, remonty i regeneracja urządzeń elektrycznych zużytych lub częściowo uszkodzonych, **39** transport samochodowy towarów, spedycja, składowanie, magazynowanie, pakowanie i konfekcjonowanie towarów, **40** usługi w zakresie obróbki metali: obróbka wiórowa, obróbka plastyczna, obróbka elektroerozyjna, usługi w zakresie przetwórstwa tworzyw sztucznych, powlekanie metali galwaniczne, usługi lakiernicze, spawanie, lutowanie, **42** usługi w zakresie prowadzenia działalności badawczej, konstruktorskiej, projektowej, rozwojowej i produkcyjnej w dziedzinach związanych z rozdzielnicami elektroenergetycznymi, elektrycznymi urządzeniami i aparatami rozdzielczo - sterowniczo - pomiarowymi, obudów, szaf, skrzynek, pulpików i tablic synoptycznych do zabudowy urządzeń elektrycznych, programowanie komputerowe, usługi konsultingowe i doradztwo techniczne w branży elektroenergetycznej.

(111) **192955** (220) 2003 12 30 (210) 274495

(151) 2006 08 11 (441) 2004 04 19

(732) AD Anna Dombrowska, Wrocław, PL.

(540)



Kolor znaku: pomarańczowy, czerwony, czarny

(531) 26.1.1, 26.2.7, 27.5.1, 29.1.1, 29.1.8

(510), (511) **35** agencje reklamy, agencje informacji handlowej, doradztwo w zakresie organizowania i prowadzenia działalności gospodarczej, badanie rynku, reklama, usługi marketingowe, opracowywanie materiałów reklamowych, **42** administrowanie stronami komputerowymi, usługi graficzne, projektowanie oprogramowania komputerowego, projektowanie graficzne, wzornictwo przemysłowe.

(111) **192956** (220) 2004 02 11 (210) 276168
 (151) 2007 06 01 (441) 2004 05 17
 (732) Wytwórnia Surowic i Szczepionek BIOMED, Warszawa, PL.
 (540)

BIOMETAZON

Kolor znaku: granatowy, biały

(531) 27.5.1, 29.1.4

(510), (511) **05** sterydy, preparaty chemiczno-farmaceutyczne, maści do celów farmaceutycznych.

(111) **192957** (220) 2004 02 11 (210) 276169
 (151) 2007 06 01 (441) 2004 05 17
 (732) Wytwórnia Surowic i Szczepionek BIOMED, Warszawa, PL.
 (540)

BIOBACTRON

Kolor znaku: granatowy, biały

(531) 27.5.1, 29.1.4

(510), (511) **05** antybiotyki, preparaty chemiczno-farmaceutyczne, maści do celów farmaceutycznych.

(111) **192958** (220) 2004 03 01 (210) 277039
 (151) 2007 01 02 (441) 2004 06 14
 (732) „Panorama Internetu” Marek Stefaniak, Gdańsk, PL.
 (540)



Kolor znaku: czerwony

(531) 24.15.1, 24.15.13, 27.5.1, 29.1.1

(510), (511) **09** sprzęt przetwarzający dane i komputery, czytniki kodów kreskowych, komputerowe programy sortware, **16** czasopiśma, książki, publikacje, **35** usługi w zakresie prenumerat gazet dla osób trzecich, kompilacja informacji do/w komputerowych bazach danych, systematyzacja w komputerowych bazach danych, usługi marketingowe, publikowanie tekstów reklamowych, reklama i działalność informacyjna, skomputeryzowane zarządzanie plikami, sortowanie danych w bazach komputerowych, zarządzanie zbiorami informatycznymi, **37** usługi w zakresie instalowania i konserwacji komputerów, **38** usługi charakterystyczne dla agencji informacyjnych i agencji prasowych (aktualności) przesyłanie informacji tekstowej, obrazowej oraz danych, przy pomocy terminali komputerowych, poczta elektroniczna, przesyłanie wiadomości i obrazu przy pomocy komputera, **39** usługi turystyczne, rezerwowanie miejsc na wycieczki, organizowanie wycieczek, **41** usługi w zakresie nauczania, organizowania i prowadzenia seminariów, publikowanie książek i tekstów innych niż reklamowe, organizacja wypoczynku, **42** usługi programowania komputerów, opracowanie oprogramowania komputerów, analiza systemów komputerowych, usługi artystów grafików, doradztwo w sprawach sprzętu komputerowego, usługi grafików, odtwarzanie i odpłatne udostępnianie komputerowych baz danych, doradztwo, programowanie i wypożyczanie komputerów i oprogramowanie, konserwacja oprogramowania, projekt oprogramowania komputera, **43** zakwaterowanie, hotele, pensjonaty.

(111) **192959** (220) 2004 04 01 (210) 278658
 (151) 2007 08 08 (441) 2004 07 12
 (732) Art-DOM Grażyna Kozłowska, Warszawa, PL.
 (540)



Kolor znaku: biały, czerwony, czarny

(531) 7.1.24, 27.5.1, 29.1.13

(510), (511) **36** usługi obrotu nieruchomościami, pośrednictwo w kupnie-sprzedaży działek i mieszkań.

(111) **192960** (220) 2004 06 23 (210) 282324
 (151) 2007 07 23 (441) 2004 10 04
 (732) ZPHU INEX K. STUGLIK, J. STUGLIK Spółka Jawna, Klecza Dolna, PL.
 (540)



Kolor znaku: biały, niebieski, żółty, brązowy

(531) 7.1.1, 7.5.15, 26.1.1, 27.5.1, 29.1.14

(510), (511) **32** napoje bezalkoholowe, woda mineralna, woda stołowa.

(111) **192961** (220) 2004 07 12 (210) 283058
 (151) 2007 05 22 (441) 2004 10 18
 (732) „Sky Adventure” Jarosław Woszkowski, Katowice, PL.
 (540) o niebo lepiej!

(510), (511) **12** balony aerostatyczne, balony, balony powietrzne, sterowce, liny, pojazdy lotnicze, pojazdy zdalnie sterowane, przyczepy, samoloty, statki powietrzne, **35** agencja reklamowa, badanie rynku, dystrybucja materiałów reklamowych, uaktualnianie materiałów reklamowych, rozpowszechnianie ogłoszeń reklamowych, pokazy towarów, wynajmowanie powierzchni na cele reklamowe, wypożyczenie materiału reklamowego, uaktualnianie i publikowanie tekstów reklamowych, organizowanie targów, wystaw w celach handlowych i reklamowych, **39** aeronautyka, czarterowanie, usługi nawigacyjne, organizowanie wycieczek, podróży, transport powietrzny, transport pasażerski, loty turystyczne, zwiedzanie turystyczne, **41** informacja o imprezach rozrywkowych, pokazy dotyczące kształcenia praktycznego, organizowanie i prowadzenie pracowni specjalistycznych, prowadzenie kursów i szkoleń specjalistycznych, organizowanie konkursów rozrywkowych, organizowanie zawodów sportowych, publikowanie tekstów innych niż reklamowych, rozrywka, usługi związane z organizacją wypoczynku, organizacja wystaw kulturalnych i sportowych, porady zawodowe dotyczące pilotażu statkami powietrznymi, wypożyczanie sprzętu sportowego za wyjątkiem pojazdów.

(111) **192962** (220) 2004 07 17 (210) 283427
 (151) 2007 08 08 (441) 2004 10 18
 (732) VENESSA 2 Anna Kursa, Szczecin, PL.
 (540)



Kolor znaku: czerwony, czarny, biały

(531) 25.1.9, 27.5.1, 29.1.13

(510), (511) **09** urządzenia do nagrywania, transmisji lub reprodukcji dźwięku lub obrazu, magnetyczne i optyczne nośniki obrazu i dźwięku, płyty, dyski z nagraniami, programy komputerowe, kamizelki ratunkowe, kamizelki kuloodporne, kaski ochronne, kaski ochronne do uprawiania sportu, kombinezony dla nurków, lornetki, lunety, maski do nurkowania, maski ochronne, zaciski na nos dla nurków i pływaków, aparatura do oddychania pod wodą, kostiumy do nurkowania, skafandry do nurkowania, ochroniacze zębów, ochronne okulary do uprawiania sportów, okulary przeciwsłoneczne, etui do okularów, podkładki pod mysz, publikacje elektroniczne, ramiona do gramofonów, regulatory prędkości do gramofonów, **16** papier, tektura i wyroby z tych materiałów, druki, afisze, plakaty, albumy, bilety, broszury, chorągiewki papierowe, czasopiśma, gazety, kalendarze, kalkomanie, karty pocztowe, katalogi, komiksy, książki, **25** odzież, obuwie,

nakrycia głowy, odzież robocza, **28** gry i zabawki, artykuły sportowe i gimnastyczne nie ujęte w innych klasach, ozdoby choinkowe, **34** tytoń, przybory dla palaczy, zapalaki, **35** reklama, projektowanie plastyczne w zakresie reklamy, badanie rynku i opinii publicznej, zarządzanie w działalności handlowej, administrowanie działalnością handlowej, dystrybucja prospektów, dystrybucja próbek, pośrednictwo handlowe, **41** usługi mające na celu rozrywkę, zabawę lub rekreację, organizacja imprez sportowych i kulturalnych, informacja o imprezach rozrywkowych, rekreacyjnych, kulturalnych i sportowych, obsługa publikacji elektronicznych on-line, publikacja elektroniczna on-line książek i periodyków, utworów muzycznych i filmów, **42** administrowanie stronami komputerowymi, usługi w zakresie grafiki komputerowej, instalowanie oprogramowania komputerowego, konwersja danych lub dokumentów na formę elektroniczną konwersja danych przez programy komputerowe, usługi projektantów mody, projektowanie oprogramowania komputerowego, tworzenie i utrzymywanie stron internetowych dla osób trzecich, wypożyczanie oprogramowania komputerowego.

(111) **192963** (220) 2004 07 28 (210) 283757
(151) 2007 08 20 (441) 2004 11 02
(732) Zakład Optyczny Witold Siejka-Domański, Opole, PL.
(540) Klub kontakty
(510), (511) **35** prowadzenie sklepu oraz promocja artykułów optycznych i galanterii okularowej, **44** usługi optyczne, usługi medyczne okulistyczne.

(111) **192964** (220) 2004 07 29 (210) 283811
(151) 2007 07 05 (441) 2004 11 02
(732) SCAN-CONSULT Sp. z o.o., Gdynia, PL.
(540)



Kolor znaku: granatowy, pomarańczowy

(531) 18.4.1, 26.1.1, 27.5.1, 29.1.12
(510), (511) **39** spedycja, rozładunek, składowanie, magazynowanie, załadunek statków, dostarczanie towarów, maklerstwo okrętowe, maklerstwo transportowe, transport morski, transport rzeczny, transport powietrzny, transport kolejowy, transport samochodowy, usługi tranzytowe, czarterowanie, pośrednictwo frachtowe, pośrednictwo w transporcie, rezerwacja transportu, informacja o transporcie.

(111) **192965** (220) 2004 08 06 (210) 284109
(151) 2007 08 07 (441) 2004 11 15
(732) Firma Handlowa „J.FENZI”, Piotr Lewocki, Kraków, PL.
(540)



Kolor znaku: biały, czerwony, niebieski

(531) 1.15.19, 27.5.1, 29.1.13
(510), (511) **03** wody kolońskie, wody toaletowe, płyny po goleniu, perfumy, antyperspiranty, dezodoranty do użytku osobistego, kosmetyczne środki antyseptyczne.

(111) **192966** (220) 2004 08 09 (210) 284165
(151) 2007 05 22 (441) 2004 11 15
(732) BAKAL CENTER Spółka z o.o., Zabrze, PL.
(540) jaś z bakala
(510), (511) **29** bakalie, pieczarki w zalewie, szparagi w zalewie, **30** zboża preparowane, muesli, **31** fasole, grochy, kietki.

(111) **192967** (220) 2004 09 02 (210) 284961
(151) 2007 04 20 (441) 2004 12 13
(732) „NELPOL” Petronela Pieprzycza, Jerzy Pieprzycy, Mirosław Drozdowski Spółka Jawna, Wysoka, PL.
(540)

Nelpol

(531) 27.5.1
(510), (511) **29** wyroby wędliniarskie, podroby, mięso wieprzowe, mięso wołowe, drób.

(111) **192968** (220) 2004 09 07 (210) 285129
(151) 2007 07 10 (441) 2004 12 13
(732) Zakłady Farmaceutyczne „COLFARM” S.A., Mielec, PL.
(540) ALI-CARDIO
(510), (511) **05** preparaty farmaceutyczne i chemiczno-farmaceutyczne, dietetyczna żywność, napoje i substancje przystosowane do celów medycznych, kapsułki na lekarstwa i do celów farmaceutycznych, napoje, napary i nalewki lecznicze, oleje i zioła lecznicze, leki pomocnicze i wspierające, maści i mazidła do celów farmaceutycznych, mineralne dodatki do żywności, preparaty medyczne do odchudzania, pastylki i pigułki do celów farmaceutycznych, materiały opatrunkowe, środki do oczyszczania i odświeżania powietrza, środki przeciwbólowe i przeczyszczające, preparaty farmaceutyczne do pielęgnacji skóry, leki uspakajające i wzmacniające, preparaty witaminowe, preparaty weterynaryjne, **29** zupy, rosoly, składniki oraz koncentraty do sporządzania zup i bulionów, przetwory jarzynowe, owoce i warzywa konserwowane, **33** alkohole i napoje alkoholowe z wyjątkiem piwa.

(111) **192969** (220) 2004 09 24 (210) 285779
(151) 2007 07 18 (441) 2004 12 27
(732) ING BANK ŚLĄSKI Spółka Akcyjna, Katowice, PL.
(540)



Kolor znaku: granatowy, biały, pomarańczowy

(531) 3.1.1, 27.5.1, 29.1.1, 29.1.4
(510), (511) **36** operacje bankowe, usługi bankowe z dostępem bezpośrednim przez Internet (home banking), usługi finansowe, analizy finansowe, doradztwo finansowe, informacja bankowa, inwestycje kapitałowe, lokaty kapitałowe, kredytowanie, emisja kart kredytowych, obsługa kart debetowych i kart kredytowych, pośrednictwo finansowe, powiernictwo finansowe, finansowanie pożyczek, transakcje finansowe, operacje walutowe, transfer elektroniczny środków finansowych, zarządzanie finansami, doradztwo ubezpieczeniowe, pośrednictwo ubezpieczeniowe, usługi ubezpieczeniowe, informacja w sprawach ubezpieczeń.

(111) **192970** (220) 2004 09 26 (210) 285825
(151) 2007 08 21 (441) 2004 12 27
(732) Zakłady Przemysłu Cukierniczego MIESZKO S.A., Racibórz, PL.
(540) MIESZKO KLEJNOTY WŚRÓD CZEKOLADEK
(510), (511) **30** wyroby cukiernicze i słodczyce.

(111) **192971** (220) 2004 10 18 (210) 286665
(151) 2007 06 28 (441) 2005 01 24
(732) Danone Spółka z o.o., Warszawa, PL.
(540) INTENSYWNE DOZNANIE OWOCOWE
(510), (511) **29** duszone owoce, dżemy, puree owocowe, galaretki, zupy, konserwowane, suszone i gotowane owoce, mleko, mleko w proszku, aromatyzowane mleko żelowane i bita śmietana, produkty mleczne, desery mleczne, jogurty, jogurty pitne, musy, kremy, desery śmietankowe, sery świeże, niedojrzałe, twarożek, napoje z mleka lub nabiału, produkty z mleka mrożonego, produkty z mleka sfermentowanego, wszystkie te produkty zrobione z owoców lub za-

wierające owoce lub z aromatami owocowymi, **30** herbata, paszteciki (słodkie lub słone), ciastka (słodkie lub słone), makarony (zwykłe lub aromatyzowane i/lub nadziewane), produkty zbożowe, płatki śniadaniowe, dania gotowe całkowicie lub częściowo zrobione z makaronów, posiłki gotowe całkowicie lub częściowo zrobione z wyrobów zbożowych, chleb, sucharki, herbatniki (słodkie lub słone), wafle i andruty, ciastka, paszteciki, wszystkie te produkty zwykłe i/lub z polewą i/lub nadziewane i/lub aromatyzowane, słone lub słodkie przekąski z herbatników, wyrobów piekarniczych, ciasta lub rzadkiego ciasta, wyroby cukiernicze, lody, kremy mrożone, ocet, sosy (przyprawy), słodkie sosy, sosy do makaronów, wszystkie te produkty zawierające owoce lub z aromatami owocowymi, **32** piwo (alkoholowe lub bezalkoholowe), niegazowane i gazowane wody (mineralne lub nie mineralizowane), soki owocowe, napoje na bazie owoców, lemoniada, tonik, piwo imbirowe, sorbety, preparaty do produkcji napojów, syropy do napojów, bezalkoholowe ekstrakty owocowe, napoje bezalkoholowe częściowo zawierające produkty nabiłowe, wszystkie te produkty zawierające owoce lub z aromatami owocowymi.

(111) **192972** (220) 2004 10 25 (210) 286951
 (151) 2007 08 21 (441) 2005 02 07
 (732) „Chatier” Barbara Kucjas, Katowice, PL.
 (540) EMPOWER CHATIER
 (510), (511) **03** wyroby perfumeryjne w tym: perfumy, wody toaletowe, woda lawendowa, woda kolońska, dezodoranty do użytku osobistego.

(111) **192973** (220) 2004 11 04 (210) 287351
 (151) 2007 08 23 (441) 2005 02 07
 (732) Produkcja - Handel - Usługi „BOBO” Barbara Bąba-Bednarz, Nowy Sącz, PL.
 (540) BOBO PLUSZ
 (510), (511) **28** zabawki pluszowe i z materiałów tekstylnych, w tym misie pluszowe, również z dodatkowym urządzeniem emitującym dźwięk, maskotki, w tym reklamowe, lalki, w tym: kukiełki, pacynki, marionetki, maski teatralne i do zabawy, w tym połączone z nakryciem głowy, przebrania do zabawy, w tym maskarady, lub celów reklamowych, zwłaszcza imitujące zwierzęta, akcesoria do zabaw, ozdoby choinkowe, rękawice do gier sportowych i ich miniaturowe imitacje, zabawki dla zwierząt domowych, worki treningowe, żartobliwe upominki, ubranka dla lalek, **35** prowadzenie hurtowni zwłaszcza w zakresie artykułów dziecięcych, w tym zabawek, sprzedaż detaliczna tych artykułów, pośrednictwo handlowe w zakresie wymienionych asortymentów.

(111) **192974** (220) 2004 12 16 (210) 288959
 (151) 2007 06 04 (441) 2005 05 30
 (732) Aleksandra Leszczyńska, Warszawa, PL.
 (540)



Kolor znaku: czerwony, żółty, biały, czarny
 (531) 2.7.10, 26.3.3, 26.4.2, 27.5.1, 29.1.14
 (510), (511) **03** środki wybielające stosowane w praniu, detergenty stosowane w praniu, preparaty antystatyczne, środki chemiczne do ożywiania kolorów stosowane w praniu, farby do bielizny, środki do namaczania bielizny, kora mydłki do prania, krochmal pralniczy i preparaty do krochmalenia, mydła do prania i ożywiania koloru tkanin, preparaty do prania w postaci proszków, płynów i żeli, środki do wywabiania plam stosowane w praniu, środki do zmiękczenia wody stosowane w praniu, środki do zmiękczenia tkanin i środki zapachowe do tkanin stosowane w praniu, środki do czyszczenia, polerowania, szorowania i ścierania, mydła, środki perfumeryjne, olejki eteryczne, kosmetyki, płyny do pielęgnacji włosów, środki do czyszczenia zębów, **05** produkty farmaceutyczne i weterynaryjne, środki sanitarne do celów medycznych, substancje dietetyczne do celów leczniczych,

żywność dla niemowląt, plastry, materiały opatrunkowe, materiały do plombowania zębów, woski dentystyczne, środki odkażające, środki do zwalczania robactwa, fungicydy, herbicydy, **16** papier, tektura i wyroby z tych materiałów, nie ujęte w innych klasach, druki, materiały introigatorskie, materiały fotograficzne, materiały piśmienne, kleje do materiałów piśmiennych lub do celów domowych, materiały przeznaczone dla artystów, pędzle malarskie, maszyny do pisania, sprzęt biurowy, z wyjątkiem mebli, materiały szkoleniowe i instruktazowe, z wyjątkiem aparatów, materiały z tworzyw sztucznych do pakowania, nie ujęte w innych klasach, czcionki drukarskie, matryce, **25** odzież, obuwie, nakrycia głowy, **35** usługi polegające na rejestracji, transkrypcji, składowaniu, kompilacji lub systematyzacji informacji pisemnych i statystycznych, komputerowe zarządzanie plikami, pozyskiwanie informacji oraz systematyzacja danych w komputerowych bazach danych, usługi agencji reklamowych w zakresie reklamy prasowej, radiowej, telewizyjnej i za pośrednictwem sieci komputerowej, dystrybucja materiałów reklamowych, **41** usługi w zakresie produkcji i wypożyczenia filmów, produkcji programów radiowych i telewizyjnych, usługi w zakresie nauczania i organizacji szkoleń, kursów, organizowanie i prowadzenie seminariów, konferencji, sympozjów, nauczanie korespondencyjne, organizowanie i prowadzenie konkursów i zawodów edukacyjnych lub rozrywkowych, publikowanie książek i tekstów innych niż reklamowe, porady w zakresie edukacji lub kształcenia, **44** usługi klinik medycznych, opieka zdrowotna, opieka pielęgnarska, usługi położnicze, usługi w zakresie rehabilitacji, usługi dentystyczne, porady w zakresie farmakologii, usługi w zakresie chirurgii plastycznej, usługi banków krwi, usługi salonów piękności.

(111) **192975** (220) 2004 12 23 (210) 289199
 (151) 2006 09 21 (441) 2005 04 04
 (732) NAFTOBAZY Sp. z o.o., Warszawa, PL.
 (540)



Kolor znaku: biały, niebieski
 (531) 26.1.1, 27.5.1, 29.1.4
 (510), (511) **01** produkty chemiczne przeznaczone dla przemysłu, rolnictwa i leśnictwa, produkty i półprodukty przerobu ropy naftowej, ropopochodnych, rafineryjnych i petrochemicznych: węglowodory nasycone i nienasycone olefinowe i dienowe oraz ich polimery, propan, etylen, propylen, polietylen, polipropylen, butadien, benzen, toluen, fenol, aceton, rozpuszczalniki, aromaty, glikole etylenowe, tlenek etylenu, etery, siarkowodór, wodór i gazy wodoro-
 we, dodatki chemiczne do paliw silnikowych i smarów, dodatki detergentowe do benzyny, gazy zestalone do celów przemysłowych, płyny do obwodów hydraulicznych, płyny hamulcowe, tworzywa sztuczne w stanie surowym, nawozy do użyźniania gleby, **04** paliwa, oleje przemysłowe, smary, benzyna, benzyny silnikowe, paliwo gazowe, oleje napędowe, oleje opałowe, oleje silnikowe, paliwa ropopochodne, paliwa silnikowe lotnicze, ropa naftowa surowa i rafinowana, **06** budowlane materiały metalowe, konstrukcje metalowe dla budownictwa ogólnego, przemysłowego i instalacji przemysłowych, belki metalowe, blacha (płyty, arkusze), kratownice metalowe, kraty (ruszty), kształtowniki metalowe, okładziny metalowe, szyny, taśma stalowa, armatura i rurowe przewody instalacyjne metalowe, rurociągi metalowe, konstrukcje metalowe aparaty przemysłowej do wytwarzania produktów rafineryjnych i petrochemicznych: paliw ciekłych, gazowych, stałych i pochodnych produktów chemicznych, zbiorniki metalowe magazynowe z dachami metalowymi pływającymi lub stałymi, nalewki autocysternowe metalowe, zawory metalowe inne niż części maszyn, **07** maszyny, urządzenia i sprzęt do wytwarzania produktów rafineryjnych i petrochemicznych - paliw ciekłych, gazowych, paliw stałych i pochodnych produktów chemicznych: pompy, sprężarki, silniki i mechanizmy sprzęgania i napędu inne niż do pojazdów lądowych, **09** urządzenia i przyrządy elektryczne przewodzące, przełączające, transformujące i kontrolno - sterujące do wytwarzania produktów rafineryjnych i petrochemicznych, urządzenia do przekazywania informacji telekomunikacyjnych i informatycznych, urządzenia alarmowe, dystrybutory paliwa na stacjach obsługi, instalacje i urządzenia elektryczne do zdalnego ste-

rowania procesami przemysłowymi, przewody elektryczne, pulpity, szafy i tablice rozdzielcze elektryczności, przekaźniki elektryczne, urządzenia pomiarowe elektryczne, alarmy pożarowe, mikroprocesory, komputery, komputerowe urządzenia peryferyjne, sterujące programy komputerowe nagrane, urządzenia pomiarowe elektryczne, elektryczne wtyczki, gniazdko i inne kontakty, zawory elektromagnetyczne (przełączniki), **11** urządzenia do oświetlenia, ogrzewania, wytwarzania pary, chłodzenia, suszenia, wentylacji, zaopatrzenia w wodę i instalacje sanitarne o ile zawarte są w klasie 11, **16** materiały z tworzyw sztucznych do pakowania nie ujęte w innych klasach, folia z tworzywa sztucznego do pakowania, materiały szkoleniowe i instruktażowe (z wyjątkiem aparatów), **17** materiały wypełniające, uszczelniające i materiały izolacyjne, tworzywa sztuczne w formie wyciśniętej stosowane w produkcji, giętkie przewody niemetalowe, szczeliwo azbestowe, tuleje gumowe do osłony części maszyn, taśmy, tkaniny i zaprawy izolacyjne, uszczelki, uszczelnienia wodoodporne, wypełnienia do złącz rozprężnych, zbrojenie niemetalowe do rur, **19** materiały budowlane niemetalowe, betonowe elementy budowlane, prefabrykaty betonowe i żelbetonowe, rury cementowe i kamionkowe, asfalt, smoła i bitumy, **20** pojemniki, butelki, kanistry i zamknięcia do nich niemetalowe do cieczy, pojemniki do pakowania z tworzyw sztucznych, palety transportowe niemetalowe, **35** usługi agencji importowo - eksportowej, zgrupowanie na rzecz osób trzech różnych towarów pozwalające nabywcy wygodnie je oglądać i kupować w hurtowniach paliw stałych, ciekłych, gazowych oraz produktów pochodnych, usługi konsultingowe w zakresie obrotu ropą naftową i paliwami ropopochodnymi, usługi marketingowe, usługi reklamowe, dystrybucja materiałów reklamowych, próbek i wzorów wyrobów, doradztwo i pomoc w zakresie organizowania i prowadzenia działalności gospodarczej, zarządzanie zbiorami informatycznymi, pozyskiwanie i systematyzacja danych do komputerowych baz danych, **36** usługi finansowe, usługi w zakresie prowadzenia kapitałowej działalności inwestycyjnej, usługi instytucji kredytowych innych niż banki, spółki finansowe, pożyczkowe, usługi kapitału powierniczego, usługi związane z wydawaniem czeków i akredytywów, zarządzanie i administrowanie nieruchomościami, kupno, sprzedaż i wynajmowanie nieruchomości, **37** usługi budowlano - montażowe i remontowe w zakresie budownictwa ogólnego i przemysłowego, wykonywanie robót ogólnobudowlanych związanych z wznoszeniem budynków i budowli z elementów prefabrykowanych, roboty inżynieryjne lądowe i wodne, roboty ziemne, wykonywanie wykopów geologiczno - inżynierskich, wykonywanie robót ogólnobudowlanych, montażowych i remontów obiektów związanych z przetwarzaniem, magazynowaniem, konfekcjonowaniem i obrotem paliwami stałymi, ciekłymi i gazowymi oraz produktami chemicznymi, usługi w zakresie budowy, przeglądów, konserwacji, remontów i modernizacji urządzeń i instalacji przyjęcia -magazynowania - wydawania paliw (baz paliw), armatury zbiornikowej, zaworów oddechowych, rurociągów technologicznych, autocystern, zbiorników paliw, pompowni paliw, instalacji nalewowo - spustowych kolejowych i autocystern, instalacji odzysku benzyn, instalacji dozowania dodatków specjalnych, instalacji hermetyzacji i odzysku par, instalacji przeciwpożarowych, systemów automatyki i sterowania, usługi w zakresie prowadzenia stacji paliw, rozbiórka i burzenie obiektów budowlanych, **39** usługi transportowe i spedycyjne, towarowy transport kolejowy, drogowy, rzeczny, morski pojazdami specjalistycznymi i uniwersalnymi, transport poprzez rurociągi, składowanie, magazynowanie, przechowywanie, przeladunek, pakowanie i konfekcjonowanie towarów, usługi informacyjne i pośrednictwo w zakresie transportu i spedycji, dystrybucja paliw, dystrybucja energii cieplnej, pary wodnej i gorącej wody, dystrybucja i zaopatrywanie w wodę, usługi w zakresie odbioru, gromadzenia, transportu i składowania odpadów przemysłowych i złomu, odprowadzanie ścieków, wypożyczanie pojazdów, wypożyczanie samochodów ciężarowych z kierowcą, **40** obróbka materiałowa, usługi w zakresie przetwarzania ropy naftowej i rafinacji, usługi w zakresie uszlachetniania i komponowania paliw i gazów: etylizacja, barwienie i dodawanie komponentów, wytwarzanie i przetwarzanie ciepła: pary wodnej, gorącej wody, uzdatnianie wody, usługi w zakresie przerobu olejów przepracowanych oraz innych odpadów chemicznych, obróbka odpadów, osadów pościekowych i zanieczyszczonych materiałów, utylizacja i unieszkodliwianie odpadów przemysłowych, **41** organizowanie i prowadzenie konferencji, seminariów, sympozjów i wystaw, działalność dydaktyczna i szkoleniowa, kursy i szkolenia zawodowe w zakresie przetwarzania produktów ropy naftowej, rafineryjnych

i petrochemicznych, **42** usługi w zakresie prowadzenia działalności badawczo - rozwojowej, projektowej, ekspertyzy inżynierskie, badania, opinie i analizy techniczne w zakresie przetwarzania, magazynowania, konfekcjonowania i obrotu paliwami ciekłymi i gazowymi, pochodnymi produktami chemicznymi i ochrony środowiska, usługi w zakresie badań chemicznych, pomiarów i testowania produktów naftowych, legalizacja linii nalewowych paliw, sprawdzanie dokładności dawkowania urządzeń dystrybucyjnych, baz i stacji paliw, pomiary elektryczne instalacji ochronnych i odgromowych, usługi laboratorium ochrony środowiska czynników szkodliwych środowiska metodą chromatografii i pomiary stężeń gazów wybuchowych, programowanie komputerowe, projektowanie, instalacje i konserwacja oprogramowania komputerowego, doradztwo w zakresie gospodarki leśnej, **44** usługi dla rolnictwa i leśnictwa o ile zawarte są w klasie 44, **45** usługi bezpieczeństwa dla ochrony osób i mienia, monitoring systemów bezpieczeństwa i antywłamaniowych.

(111) **192976** (220) 2005 01 17 (210) 290006
 (151) 2007 06 11 (441) 2005 05 02
 (732) Zakłady Przemysłu Cukierniczego MIESZKO S.A., Racibórz, PL.
 (540)



Kolor znaku: beżowy, ciemnobrązowy, jasnobrązowy, biały
 (531) 11.3.1, 11.3.4, 24.9.2, 25.1.15, 27.5.1, 29.1.14
 (510), (511) **30** kawa, kawa nienaturalna, wyroby cukiernicze i słodcze.

(111) **192977** (220) 2005 01 17 (210) 290019
 (151) 2007 06 06 (441) 2005 05 02
 (732) Dariusz Budziński, Świdwin, PL.
 (540) Gotuj się na lepsze

(510), (511) **29** bekon, koncentraty na buliony i rosoly, koncentraty zup, koncentraty gotowych dań z warzyw i mięs, droób, flaki, galaretki jadalne, kaszanka, kiełbasy, konserwy mięsne i rybne, kości, krokiety, łój spożywczy, mięso świeże i konserwowane, paszety z wątróbki, smalec, szpik kostny zwierzęcy jadalny, szynka, pasty do kanapek na bazie mięs i warzyw, tłuszcze jadalne, wątróbka, wędliny, dziczyzna, paszety, sałatki, żelatyna spożywcza, wyroby garmazeryjne z warzyw i mięs, chipsy i chrupki ziemniaczane, placki ziemniaczane, konserwowane warzywa i ich przetwory, grzyby konserwowane, przeciery owocowe i warzywne, soki roślinne do celów kulinarnych, sałatki warzywne, zupy i składniki do ich przyrządzania nie ujęte w innych klasach, **30** preparaty do zmiękczenia mięsa do celów gospodarstwa domowego, sosy i dressingi, mięso w cieście a mianowicie: paszteciki, pierożki, naleśniki faszzerowane, pyzy z mięsem, musztarda, ocet, keczup, tarty, przyprawy i mieszanki przypraw do przyrządzania pożywienia w gospodarstwie domowym, pieczywo, preparaty aromatyzujące nie ujęte w innych klasach, esencje do artykułów żywnościowych, sól do konserwowania żywności, sól kuchenna, sole aromatyzowane do żywności, majonezy, makarony, pizze, placki zawarte w klasie 30, koncentraty sosów.

(111) **192978** (220) 2005 01 24 (210) 290260
 (151) 2007 07 27 (441) 2005 05 02
 (732) LG Electronics Inc., Seoul, KR.
 (540)



(531) 7.1.24, 26.1.1, 26.4.1, 26.11.1, 26.11.13

(510), (511) **07** elektryczne miksery dla gospodarstwa domowego, elektryczne urządzenia do mieszania mające zastosowanie w gospodarstwie domowym, zmywarki, pralki, odkurzacze, elektryczne urządzenia do czyszczenia, szczotki elektryczne, młynki elektryczne stosowane w gospodarstwie domowym, kompresory obrotowe, generatory prądu stałego, **09** kamerowidy, magnetowidy, odtwarzacze DVD, telewizja cyfrowa, odbiorniki telewizyjne, komputery, wideotelefony, odtwarzacze VCD, telefony, przenośne urządzenia łącznościowe, osobisty asystent cyfrowy, cyfrowe przystawki odbiorcze, **11** urządzenia do dezynfekcji naczyń, kuchenki gazowe, zamrażarki, klimatyzatory, urządzenia do oczyszczania powietrza, lampy fluorescencyjne, nawilżacze, lodówki, kuchenki mikrofalowe, czajniki elektryczne, **38** usługi telefonii komórkowej, przesyłanie danych, łączność bezprzewodowa, łączność za pośrednictwem sieci komputerowych oferujących dodatkowe usługi, łączność za pomocą sieci światłowodowych, łączność za pośrednictwem terminali komputerowych, telekonferencje, emisja programów w telewizji kablowej, wynajmowanie sprzętu telekomunikacyjnego.

(111) **192979** (220) 2005 02 18 (210) 291346
 (151) 2007 06 06 (441) 2005 05 30
 (732) Zakłady Przemysłu Cukierniczego MIESZKO S.A.,
 Racibórz, PL.
 (540)



Kolor znaku: żółty, biały, zielony, niebieski, szary, czerwony, pomarańczowy

(531) 5.7.11, 8.1.19, 27.5.1, 29.1.15

(510), (511) **30** kawa, herbata, kakao, ryż, tapioka, sago, kawa naturalna, mąka i produkty zbożowe, chleb, wyroby cukiernicze i słodkie, lody, miód, melasa (syrupy), drożdże, proszek do pieczenia, sól, musztarda, ocet, sosy (przyprawy), przyprawy, lód.

(111) **192980** (220) 2005 03 21 (210) 292717
 (151) 2007 07 18 (441) 2005 06 27
 (732) STENA LINE POLSKA Spółka z o.o., Gdynia, PL.
 (540)



Kolor znaku: czerwony, biały, ciemnoniebieski

(531) 18.1.14, 18.1.23, 26.1.1, 27.5.1, 29.1.1, 29.1.4

(510), (511) **35** usługi w zakresie sprzedaży w wyselekcjonowanych punktach handlowych, na statkach, promach, w samolotach, w portach i na lotniskach towarów konsumpcyjnych jak: artykuły żywnościowe, alkohol, papierosy, kosmetyki, obuwie, odzież, zabawki, urządzenia elektroniczne, upominki, biżuteria, usługi w zakresie sprzedaży towarów poprzez sieci komputerowe w tym poprzez Internet, sprzedaż wysyłkowa towarów ujętych w wykazie, **39** usługi w zakresie zaopatrywania osób trzecich w artykuły konsumpcyjne i przemysłowe, **43** zaopatrywanie osób trzecich w żywność w tym zaopatrywanie statków, promów i samolotów.

(111) **192981** (220) 2005 04 26 (210) 294239
 (151) 2007 05 10 (441) 2005 08 08

(732) PPHU „SETOK” s.c. Tadeusz Tokarski, Radosław Tokarski,
 Marianna Tokarska, Rydzynki, PL.
 (540)

SETOK

Kolor znaku: żółty, szary, czarny

(531) 27.5.1, 29.1.13

(510), (511) **16** etykiety nie z materiałów tekstylnych, torby do pakowania z papieru lub tworzyw sztucznych, **18** torby do odzieży, **24** etykiety z materiałów tekstylnych, **25** odzież, odzież z materiałów włókienniczych, odzież z surowców włókienniczych, odzież z dzianin, odzież z imitacji skóry, odzież z tworzyw sztucznych, nakrycia głowy, obuwie, **26** wszywki z materiałów włókienniczych, **40** szycie odzieży.

(111) **192982** (220) 2005 05 06 (210) 294646
 (151) 2007 07 09 (441) 2005 08 08
 (732) ADO Gardinenwerke GmbH & Co, Aschendorf/Ems, DE.
 (540)



Kolor znaku: czerwony, biały, czarny

(531) 26.13.25, 27.5.1, 29.1.13

(510), (511) **24** materiały dziane i tkane, nakrycia na łóżka i stoły, bielizna pościelowa i do gospodarstwa domowego, firanki, zasłony, ozdoby tekstylne do pokrywania ścian, poszewki na poduszki, **26** koronki, taśmy, zwłaszcza taśmy marszczące i ołowiane jako dodatki do franek i zasłon.

(111) **192983** (220) 2005 06 01 (210) 295794
 (151) 2007 05 17 (441) 2005 09 05
 (732) RAINBOW TOURS Spółka Akcyjna, Łódź, PL.
 (540)



Kolor znaku: zielony, granatowy, czerwony, żółty, różowy, błękitny

(531) 24.17.25, 27.5.1, 29.1.15

(510), (511) **09** programy komputerowe oraz systemy informatyczne, zwłaszcza rezerwacji turystycznej, w tym wycieczek, podróży, noclegów, hoteli, posiłków, transportu, **35** usługi reklamy, administrowanie i zarządzanie hotelami, **39** prowadzenie agencji i biur turystycznych oraz usługi turystyczne (z wyjątkiem rezerwacji hoteli i pensjonatów), organizowanie wycieczek, wycieczek morskich oraz podróży, w tym rezerwacji miejsc, zwiedzania i transportu, usługi transportu pasażerskiego oraz transportu przedmiotów wartościowych, usługi transportu lądowego, w tym autobusami, samochodami, kolejami, usługi transportu wodnego rzeczno i innego śródlądowego oraz morskiego, w tym: barkami, łodziami, promami, statkami i okrętami, usługi transportu powietrznego, czarterowanie, usługi informacji, rezerwacji i pośrednictwa w transporcie, **43** prowadzenie agencji i biur zakwaterowania oraz rezerwacji noclegów (hotele, pensjonaty, domy wypoczynkowe i turystyczne, kempingi, kwatery), organizowanie obozów wakacyjnych (zakwaterowanie), prowadzenie wynajmu noclegów, prowadzenie hoteli, pensjonatów, domów wypoczynkowych, domów turystycznych, moteli, kempingów, usługi barowe oraz wydawanie posiłków restauracyjnych, prowadzenie barów, barów szybkiej obsługi, kantyn, kawiarni, kafeterii, restauracji, restauracji samoobsługowych.

(111) **192984** (220) 2005 06 01 (210) 295819
 (151) 2007 06 20 (441) 2005 09 05

(732) Zakłady Przemysłu Cukierniczego „MIESZKO”
Spółka Akcyjna, Warszawa, PL.
(540) Chałwa SZLACHECKA
(510), (511) **30** wyroby cukiernicze i słodczyce, w tym chałwa.

(111) **192985** (220) 2005 06 01 (210) 295821
(151) 2007 06 20 (441) 2005 09 05

(732) Zakłady Przemysłu Cukierniczego „MIESZKO”
Spółka Akcyjna, Warszawa, PL.

(540) Chałwa CESARSKA
(510), (511) **30** wyroby cukiernicze i słodczyce, w tym chałwa.

(111) **192986** (220) 2005 06 06 (210) 296086
(151) 2007 05 31 (441) 2005 09 19

(732) HJ Heinz Polska S.A., Pudliszki, PL.

(540) silikonowy zaworek
(510), (511) **30** sosy, keczupy.

(111) **192987** (220) 2005 06 17 (210) 296614
(151) 2007 05 30 (441) 2005 09 19

(732) Rolnicza Spółdzielnia Mleczarska „ROLMLECZ”, Radom, PL.
(540)



(531) 1.3.2, 3.4.1, 25.1.15, 26.1.2, 27.5.1
(510), (511) **29** mleko i wyroby z mleka.

(111) **192988** (220) 2005 06 17 (210) 296679
(151) 2007 05 30 (441) 2005 09 19

(732) HJ Heinz Polska Spółka Akcyjna, Pudliszki, PL.
(540)



Kolor znaku: ciemnoczerwony, żółty, biały

(531) 1.1.1, 1.1.13, 26.4.4, 27.5.1, 29.1.1, 29.1.2
(510), (511) **29** warzywa i owoce gotowane, suszone, mrożone i konserwowane, dżemy, galaretki, konfitury, kompoty, mięso, ryby, drób, dziczyzna i ich przetwory, konserwy mięsne, tłuszczowe i mięsno-warzywne, ekstrakty mięsne, drobiowe i rybne, zupy, w proszku, mleko, produkty mleczne, jaja, oleje i tłuszcze jadalne, pasztety, **30** kawa, herbata, kakao, namiastki kawy, napoje na bazie kawy, kakao i herbaty lub czekolady, koncentraty spożywcze, cukier, mąka, ryż, przetwory zbożowe, pieczywo, wyroby cukiernicze i słodczyce, desery błyskawiczne w proszku, lody, lody w proszku, miód, drożdże, proszek do pieczenia, cukier waniliowy, dodatki piekarnicze, aromaty do ciast, przyprawy, rodzynki, wiórki kokosowe, żelatyna do celów spożywczych, budynie, kisiele, sól, ocet, sosy do sałat, sosy mięsne, **31** produkty rolne, ogrodnicze i leśne, świeże owoce i warzywa, nasiona, rośliny i kwiaty, pasza dla zwierząt, **32** piwo, wody mineralne, napoje bezalkoholowe, koncentraty owocowe i warzywne, syropy, soki i napoje owocowe i warzywne, ekstrakty i inne produkty do wytwarzania napojów.

(111) **192989** (220) 2005 06 17 (210) 296680
(151) 2007 05 30 (441) 2005 09 19

(732) HJ Heinz Polska Spółka Akcyjna, Pudliszki, PL.

(540) Pudliszki, sposób na zupę
(510), (511) **29** zupy, zupy w proszku.

(111) **192990** (220) 2005 06 20 (210) 296760
(151) 2007 06 05 (441) 2005 10 03

(732) inoplan Unternehmensberatung Organisation und Controlling GmbH, Hilden, DE.

(540) pronacron

(510), (511) **40** usuwanie farby, zeszlifowanie, ścieranie, usługi w ramach farbowania, obróbka drewna, farbowania drewna, polerowanie przez szlifowanie, uszlachetnianie drewna przez obróbkę termiczną lub chemiczną, szlifowanie, wycinanie i przycinanie drewna, frezowanie, strugowanie, heblowanie.

(111) **192991** (220) 2003 05 30 (210) 265605
(151) 2006 10 02 (441) 2003 12 01

(732) Radio ZET Sp. z o.o., Warszawa, PL.

(540) ZET CZAT

(510), (511) **09** nośniki nagrań dźwiękowych i obrazowych, **16** papier i artykuły papiernicze, publikacje drukowane, afisze, prospekty, katalogi, broszury, naklejki i nalepki mające zastosowanie jako materiały piśmienne, periodyki, czasopisma, materiały szkoleniowe i instruktażowe z wyjątkiem aparatów, kalendarze, papeteria, galanteria papiernicza, materiały piśmienne, artykuły biurowe z wyjątkiem mebli, **35** usługi reklamowe i promocyjne, w tym promowanie i reklamowanie za pośrednictwem internetu, w prasie radiu i telewizji, badanie rynku i opinii publicznej, informacja handlowa i biznesowa, doradztwo w zakresie działalności gospodarczej, zarządzanie i pomoc w działalności gospodarczej, organizacja wystaw handlowych lub reklamowych, zdobywanie i przetwarzanie informacji do komputerowych baz danych, systematyzacja informacji w komputerowych bazach danych, zarządzanie zbiorami informatycznymi, rozpowszechnianie programów radiowych i telewizyjnych na drodze ich reklamy, profesjonalne zarządzanie działalnością artystyczną, **38** usługi agencji informacyjnej w zakresie udostępniania aktualności i wiadomości, usługi łączności telefonicznej poprzez terminale komputerowe, emisja programów radiowych i telewizyjnych, transmisje i retransmisje programów radiowych i telewizyjnych, usługi portalu internetowego obejmujące takie usługi telekomunikacyjne jak: przesyłanie za pośrednictwem internetu informacji tekstowych, obrazowych i dźwiękowych z zakresu wiadomości bieżących, rozrywki i sportu, usługi poczty elektronicznej, obsługa internetowych forów dyskusyjnych, **41** produkcja i montaż programów radiowych i telewizyjnych, organizowanie i rozpowszechnianie programów konkursów edukacyjnych i rozrywkowych na drodze ich transmisji, w tym za pośrednictwem internetu, organizowanie rozrywki radiowej i telewizyjnej, organizacja czasu wolnego, produkcja i organizowanie widowisk, pokazów, spektakli, koncertów i imprez rozrywkowych oraz kulturalnych, organizowanie imprez sportowych, usługi impresariów w zakresie organizowania spektakli, wypożyczanie zarejestrowanych na dostępnych nośnikach nagrań dźwiękowych i obrazowych, usługi w zakresie opracowywania reportaży, usługi w zakresie opracowywania tłumaczeń, **42** zarządzanie prawami autorskimi do utworów literackich, publicystycznych, naukowych, muzycznych, słowno-muzycznych, audialnych w zakresie reprodukcji, wprowadzania do obrotu, zwielokrotniania i rozpowszechniania, usługi w zakresie doradztwa oraz opracowywania ekspertyz i raportów naukowo-badawczych w dziedzinie mediów.

(111) **192992** (220) 2003 09 19 (210) 270134
(151) 2006 10 20 (441) 2004 03 22

(732) „WAKABUD Centrum Budowlane” S.C. Adam i Piotr Brewczyńscy, Mykanów, PL.

(540) ROMONT

(510), (511) **06** metalowe pokrycia dachowe, **19** dachówki bitumiczne, papy, materiały budowlane niemetalowe, **37** budowa i remonty budynków.

(111) **192993** (220) 2003 11 08 (210) 272510
(151) 2006 10 09 (441) 2004 04 19

(732) DRUT-PLAST Fabryka Kabli i Przewodów Sp. z o.o., Wałcz, PL.

(540)



Kolor znaku: czerwony, czarny, żółty

(531) 26.1.1, 26.4.1, 26.11.2, 26.11.6, 26.11.12, 27.5.1, 29.1.13
 (510), (511) **06** druty i kable metalowe nieelektryczne, **09** kable: elektryczne, koncentryczne, sterownicze, komputerowe, elektroenergetyczne.

(111) **192994** (220) 2004 01 26 (210) 275379
 (151) 2006 10 10 (441) 2004 05 04
 (732) PROLIGO Spółka z ograniczoną odpowiedzialnością,
 Chorzów, PL.
 (540)

PROLIGO

(531) 27.5.1
 (510), (511) **11** lampy elektryczne, urządzenia do oświetlania, ogrzewania, gotowania, chłodzenia, suszenia i wentylacji, **35** usługi w zakresie prowadzenia sklepów detalicznych ze sprzętem oświetleniowym, **37** usługi w zakresie instalowania, napraw i konserwacji sprzętu elektrycznego.

(111) **192995** (220) 2004 02 05 (210) 275873
 (151) 2006 09 13 (441) 2004 05 17
 (732) Marius Olech, Gdańsk, PL.
 (540) cubanito
 (510), (511) **32** napoje bezalkoholowe, woda mineralna i stołowa, piwo, środki do wyrobu napojów bezalkoholowych, pastylki do napojów gazowanych, nektary i syropy, soki i napoje owocowe i warzywne, napoje energetyczne, **33** napoje alkoholowe i wyroby spirytusowe, wino, wódka, likiery, brandy, whisky, gin, ekstrakty alkoholowe, aperitify, nalewki alkoholowe, koktajle alkoholowe, miody pitne, owoce w alkoholu, rum, sake, napoje alkoholowa wspomagające trawienie, spirytus konsumpcyjny, **34** papierosy, tytoń, cygara, fajki, zapalki, tabaka, artykuły dla palaczy, zapalniczki.

(111) **192996** (220) 2005 02 12 (210) 291032
 (151) 2006 09 22 (441) 2005 05 16
 (732) Przedsiębiorstwo Farmaceutyczne LEK-AM Spółka z o.o., Zakroczym, PL.
 (540) omector
 (510), (511) **05** produkty farmaceutyczne, leki.

(111) **192997** (220) 2005 02 28 (210) 291817
 (151) 2006 09 20 (441) 2005 06 13
 (732) Przedsiębiorstwo Produkcyjno Handlowe PABIANTEX A. Wojtas i Wspólnicy Sp. jawna, Pabianice, PL.
 (540)

(531) 27.5.1
 (510), (511) **24** tkaniny techniczne z włókien chemicznych i naturalnych.

(111) **192998** (220) 2005 03 01 (210) 291867
 (151) 2006 09 20 (441) 2005 06 13
 (732) PHU „ELBACH” - Sławomir Sosna, Tarnowskie Góry, PL.

(540)



Kolor znaku: grafitowy, czerwony, biały

(531) 26.1.1, 27.5.1, 29.1.1, 29.1.6
 (510), (511) **35** zgrupowanie na rzecz osób trzecich paliw silnikowych i paliw gazowych pozwalające nabywcy wygodnie je oglądać i kupować w stacjach paliw, zgrupowanie na rzecz osób trzecich różnych towarów pozwalających nabywcy je oglądać i kupować w sklepie na terenie stacji paliw, zgrupowanie na rzecz osób trzecich paliw silnikowych i paliw gazowych pozwalające nabywcy wygodnie je kupować w sprzedaży hurtowej, **43** bary szybkiej obsługi, hotele, motele, przygotowywanie dań na zamówienie oraz ich dostawa, restauracje, restauracje samoobsługowe, snack-bary.

(111) **192999** (220) 2005 06 21 (210) 296797
 (151) 2007 06 05 (441) 2005 10 03
 (732) GENENTECH INC., South San Francisco, US.
 (540)

Раптива

(531) 28.5.0
 (510), (511) **05** preparaty farmaceutyczne stosowane w chorobach: sercowo-naczyniowych, chorobach i zaburzeniach onkologicznych, chorobach i zaburzeniach immunologicznych, zaburzeniach i chorobach naczyniowych oraz rozwoju naczyń, chorobach i zaburzeniach ocznych, chorobach i zaburzeniach zapalnych w tym chorobach Crohna, za wyjątkiem stosowania w chorobach i zaburzeniach żołądkowo-jelitowych.

(111) **193000** (220) 2005 06 21 (210) 296802
 (151) 2007 06 04 (441) 2005 10 03
 (732) Gdańskie Młyny i Spichlerze Dr Cordesmeier - Spółka z o.o., Gdańsk, PL.

(540) HELIANT
 (510), (511) **30** produkty przemiału zbóż, mąka i płatki zbożowe, pieczywo, chleb, świeże wyroby piekarnicze i ciastka, produkty mączne, makarony, kluski, **31** produkty przemiału zbóż, pasze dla zwierząt, **35** zgrupowanie na rzecz osób trzecich takich towarów jak chleb, ciasta, wyroby piekarnicze i cukiernicze, zboża, nasiona i pasze dla zwierząt, wyroby mleczarskie, jaja, oleje i tłuszcze jadalne, cukier, czekolada i wyroby cukiernicze, herbata, kawa, kakao i przyprawy, pozostała żywność, łącznie z rybami, skorupiakami i mięczakami, pozwalające nabywcy wygodnie je oglądać i kupować w sklepie detalicznym, supermarkecie lub hurtowni, **39** usługi towarowego transportu drogowego, usługi przeładunku towarów, magazynowania i przechowywania towarów, usługi wytwarzania energii elektrycznej, **40** usługi młynarskie i usługi wytwarzania produktów przemiału zbóż, usługi w zakresie dystrybucji energii elektrycznej.

(111) **193001** (220) 2001 11 27 (210) 243454
 (151) 2005 04 05 (441) 2002 06 03
 (732) Przedsiębiorstwo Produkcyjno-Handlowe „Sona” S.C. Halina Nawrot, Marian Nawrot, Koziegłówek, PL.
 (540)



(531) 18.3, 24.13

(510), (511) **29** filety rybne, kawior, krewetki, łosoś, małże, ostrygi, potrawy na bazie ryb, ryby: konserwowane, solone, mrożone, wędzone, marynowane i świeże, sardynki, śledzie, tuńczyk, **31** ryby żywe, skorupiaki żywe, małże żywe, ostrygi żywe.

(111) **193002** (220) 1998 04 15 (210) 186004
(151) 2007 07 17
(732) „DESA” Dzieła Sztuki i Antyki Spółka z o.o., Kraków, PL.
(540)



Kolor znaku: złoty, czarny

(531) 7.1, 27.5, 29.1

(510), (511) **08** sztucce, wyroby kowalskie, wyroby nożownicze, narzędzia ręczne sterowane ręcznie, **09** aparaty i przyrządy naukowe, nawigacyjne, geodezyjne, elektryczne, fotograficzne, kinematograficzne, optyczne, do ważenia, pomiarowe, do nauczania, aparaty do rejestracji przekazu, odtwarzania dźwięków i obrazów, kasy rejestrujące, maszyny do liczenia, **13** broń palna, **14** wyroby jubilerskie, mianowicie imitacje oraz wyroby z metali szlachetnych, ich stopów oraz kamieni, biżuteria, rzeźby, figurki, kamienie szlachetne, zegary, **16** obrazy, grafiki, **18** skóra i imitacje skóry oraz wyroby z tych materiałów, kufry, walizki, parasole, laski, wyroby rymarskie, **19** rzeźby z kamienia, marmuru i ich imitacji, **20** meble, lustra, ramy do obrazów, wyroby z drewna, korka, trzciny, sitowia, wikliny, rogu, kości, kości słoniowej, fiszbinu, szylkretu, bursztynu, masy perłowej, pianki plastycznej, rzeźby, **21** narzędzia ręczne i naczynia dla gospodarstw domowych lub kuchenne, wyroby ze szkła, porcelany, fajansu, figurki z porcelany, szkła, terakoty i ich imitacji, przybory toaletowe, **27** wyposażenie mieszkań zwłaszcza dywany, kilimy, makaty, słomianki i inne wykładziny podłogowe, **35** usługi w zakresie obrotu dziełami sztuki, zwłaszcza malarstwa, grafiki, rzeźby, wyrobami medalierskimi, militariami, instrumentami muzycznymi, wyrobami sztuki użytkowej, wyrobami rzemiosła artystycznego, usługi pośrednictwa w zakresie sprzedaży dzieł sztuki, zwłaszcza malarstwa, grafiki, rzeźby, wyrobów medalierskich, militariów, instrumentów muzycznych, wyrobów sztuki użytkowej, wyrobów rzemiosła artystycznego, aukcje przedmiotów, zwłaszcza dzieł sztuki, prowadzenie licytacji rzeczy ruchomych, usługi komisów w zakresie numizmatyki, filatelistyki, felerystyki (pieczęcie), **36** pośrednictwo w obrocie zabytkowymi nieruchomościami, udzielanie pożyczek pod zastaw dzieł sztuki i innych rzeczy ruchomych, wycena dzieł sztuki zwłaszcza malarstwa, grafiki, rzeźby, wyrobów medalierskich, militariów, instrumentów muzycznych, wyrobów sztuki użytkowej, wyrobów rzemiosła artystycznego, **37** konserwacja dzieł sztuki, wyrobów medalierskich, militariów, instrumentów muzycznych, wyrobów rzemiosła artystycznego i sztuki użytkowej, konserwacja mebli, renowacja odzieży, **41** upowszechnianie sztuki poprzez organizowanie wystaw dzieł sztuki, prowadzenie wykładów popularyzatorskich z zakresu kultury i sztuki oraz organizowanie kursów w dziedzinie kultury i sztuki, wypożyczanie dzieł sztuki dla wystaw muzealnych, usługi wydawnicze, **42** usługi plastyczne polegające na projektowaniu wnętrz oraz przygotowywaniu dokumentacji fotograficznej, opiniowanie i stwierdzenie autentyczności dzieł sztuki.

(111) **193003** (220) 2002 10 31 (210) 257001
(151) 2007 05 22 (441) 2003 05 05
(732) „PLATINUM POLAND” Wojciech Guzowski, Łódź, PL.
(540) BESTMEDIA

(510), (511) **09** magnetyczne i optyczne nośniki informacji, zwłaszcza dyskietki, kompaktowe dyski audio-video, kompaktowe dyski optyczne jedno-lub wielokrotnie zapisywane, w tym płyty CD-R, CD-RW, DVD+RW, DVD-R, DVD-RW, mini dyski, karty pamięci, osprzęt i akcesoria komputerowe zawarte w kl 09.

(111) **193004** (220) 2003 06 03 (210) 265719
(151) 2007 08 17 (441) 2003 12 15
(732) LG Life Sciences, Ltd., Seoul, KR.
(540) RITESA

(510), (511) **05** hormony wzrostu, środki dezynfekujące, środki do zwalczania insektów, herbicydy, preparaty biologiczne do celów medycznych.

(111) **193005** (220) 2003 07 02 (210) 266915
(151) 2007 07 19 (441) 2004 01 12
(732) Franz Kaldewei GmbH & Co. KG, Ahlen, DE.; Villeroy & Boch AG, Mettlach, DE.

(540) Vivo-Vita
(510), (511) **11** urządzenia sanitarne, mianowicie systemy whirlpool, instalacje wodociągowe w powiązaniu z systemami whirlpool.
(551) wspólne prawo ochronne

(111) **193006** (220) 2004 06 25 (210) 282408
(151) 2007 06 15 (441) 2004 10 04
(732) DOUG FABER FAMILY Sp. z o.o., Warszawa, PL.
(540)



Kolor znaku: czarny, czerwony

(531) 25.7.1, 25.7.7, 27.5.1, 29.1.12

(510), (511) **35** agencja reklamowa.

(111) **193007** (220) 2004 09 16 (210) 285448
(151) 2007 06 05 (441) 2004 12 27
(732) „SZARK” Arkadiusz Szymczak, Górne, PL.
(540)



Kolor znaku: brązowy, biały

(531) 3.4.1, 3.4.11, 3.13.5, 5.1.19, 5.7.5, 14.9.1, 14.9.10, 18.1.1, 27.5.1, 29.1.12

(510), (511) **35** prowadzenie punktów sprzedaży artykułów spożywczych.

(111) **193008** (220) 2004 09 30 (210) 286028
(151) 2007 06 05 (441) 2005 01 10
(732) SADI S.P.A., Torino, IT.
(540)

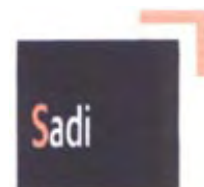

Kolor znaku: biały, czarny, pomarańczowy

(531) 26.4.1, 26.11.2, 27.5.1, 29.1.13

(510), (511) **36** usługi w zakresie obliczania i uiszczania podatków oraz opłat celnych na etapie produkcji, dystrybucji oraz składu towarów, wykonywanie czynności celnych w wymianie handlowej z zagranicą, doradztwo dla przedsiębiorców w zakresie dotyczącym wymienionych usług, **39** usługi transportu oraz składu, doradztwo dla przedsiębiorców w zakresie dotyczącym wymienionych usług.

(111) **193009** (220) 2004 10 04 (210) 286154
(151) 2007 05 11 (441) 2005 01 10

(732) Przedsiębiorstwo Produkcyjno-Handlowe „MONIQUE”
Monika Szymańska-Nalazek, Warszawa, PL.
(540)



(531) 25.1.25, 26.11.3, 27.5.1

(510), (511) **03** produkty chemii gospodarczej, płyny i proszki do prania, płyny do płukania, płyny do mycia naczyń, płyny do mycia szyb, kosmetyki samochodowe, płyny do mycia powierzchni, barwniki do ożywiania kolorów po praniu, saszetki zapachowe do bielizny, środki do namaczania bielizny, pasty do butów, chusteczki nasączone płynami kosmetycznymi, olejki eteryczne, preparaty do czyszczenia, środki do czyszczenia rur odpływowych, farbki do bielizny, preparaty do usuwania farby, preparaty do usuwania kamienia kotłowego, środki do konserwacji skóry, krochmal, preparaty do mycia, mydła, preparaty do odtłuszczenia, środki czyszczące i polerujące do parkietu, pasty do mebli i do podłogi, preparaty do zmywania, pasty do skór, preparaty do polerowania, przybory toaletowe, preparaty do usuwania rdzy, pasty do skóry, środki do szorowania, wywabiacze plam, szampony dla zwierząt domowych, półprodukty do produkcji kosmetyków, wyroby kosmetyczne, kredki do brwi, preparaty do demakijażu, preparaty do depilacji, dezodoranty, preparaty do golenia, sole do kąpieli inne niż lecznicze, preparaty kosmetyczne do kąpieli, wody kolońskie, kremy kosmetyczne, mleczka i balsamy do ciała, maseczki, preparaty do kręcenia włosów, lakiery do paznokci, lotony kosmetyczne, lakiery do włosów, odświeżacze do ust olejki perfumeryjne, ołówki kosmetyczne, pasty, proszki i płyny do zębów, lakiery do paznokci, maści, toniki, żele, mydła, odżywki, preparaty do kąpieli, sole wspomagające wyszczuplanie, maski do zabiegów kosmetycznych, wody termalne, kremy do pillingu, preparaty do makijażu, preparaty kosmetyczne wyszczuplające, olejki eteryczne, perfumy, preparaty do pielęgnacji skóry, pomadki, szampony, preparaty do pielęgnacji włosów, cienie, pudry, fluidy-make-up, błyszczki, maskary, kremy kosmetyczne, kremy do rąk, sztuczne paznokcie, tusze do rzęs, zmywacze do paznokci, środki do mycia psów będące środkami toaletowymi, **05** środki bakteriobójcze, borowiny lecznicze, środki chwastobójcze i owadobójcze, preparaty farmaceutyczne, preparaty farmaceutyczne przeciw łupieżowi, herbicydy, kadzidełka do odstraszania insektów, preparaty przeciwmolowe, środki do tępienia much i gryzoni, preparaty medyczne do odchudzania, zioła do celów leczniczych, środki odstraszające owady, sole do kąpieli mineralnych do celów leczniczych, płyny do płukania ust w celach leczniczych, żywność dietetyczna dla celów leczniczych, **25** obuwie, ubrania, nakrycia głowy, odzież wierzchnia, garnitury, spodnie, marynarki, sukienki, spódnice, garsonki, bluzki, swetry, żakiety, bielizna osobista, bielizna nocna, szaliki, rajstopy, pończochy, skarpety, kostiumy kąpielowe i plażowe, rękawice, koszule nocne, szlafroki, biustonosze, piżamy, halki, krawaty, bielizna osobista.

(111) **193010** (220) 2004 11 17 (210) 287756
(151) 2007 06 27 (441) 2005 02 21
(732) LA RIVE M. Szymula P. Szostak Spółka Jawna, Grudziądz, PL.
(540)



Kolor znaku: biały, różowy, złoty, fioletowy
(531) 19.3.3, 26.1.2, 26.15.11, 27.5.1, 29.1.14
(510), (511) **03** kosmetyki.

(111) **193011** (220) 2004 12 06 (210) 288424
(151) 2007 08 08 (441) 2005 03 21
(732) POLSKIE RADIO S.A., Warszawa, PL.
(540) nieprzeciętni
(510), (511) **41** organizowanie konkursów edukacyjnych lub rozrywkowych.

(111) **193012** (220) 2005 01 14 (210) 289937
(151) 2007 05 23 (441) 2005 04 18
(732) Przedsiębiorstwo Produkcyjno Handlowe „AWA” Sp. z o.o.,
Warszawa, PL.
(540)



Kolor znaku: zielony, biały

(531) 26.4.2, 27.5.1, 29.1.12
(510), (511) **24** tekstylia i wyroby włókiennicze nie ujęte w innych klasach, ręczniki tekstylne, flagi, chorągiewki, **25** odzież, ubrania, odzież wierzchnia damska, męska i dziecięca, bielizna, galanteria odzieżowa, odzież sportowa, odzież gimnastyczna i sportowa, skarpety, rękawiczki, kostiumy kąpielowe, pidżamy, ubiory plażowe, koszule nocne, szlafroki, nakrycia głowy, obuwie, obuwie sportowe i plażowe, bandany na szyję, **26** koronki, hafty, wstążki i sploty, opaski do włosów.

(111) **193013** (220) 2005 02 09 (210) 290917
(151) 2007 07 23 (441) 2005 05 16
(732) „ENERGO-TERM” Technika Grzewcza i Uzdatnianie Wody,
Krzysztof Greczkowski, Kraków, PL.
(540)



Kolor znaku: czerwony, niebieski i jego odcienie, czarny

(531) 26.1.1, 27.5.1, 29.1.13
(510), (511) **11** armatura do pieców, armatura bezpieczeństwa do urządzeń oraz instalacji wodnych i gazowych, bidety, bojlera, grzejniki do centralnego ogrzewania, nawilżacze do grzejników centralnego ogrzewania, urządzenie do chlorowania basenów kąpielowych, chłodnice do cieczy, chłodnice do pieców, aparatura i instalacje chłodnicze, komory chłodnicze, szafy chłodnicze, rekuperatory ciepła, wymienniki ciepła, zasobniki ciepła, dmuchawy, instalacje do dystrybucji wody, grzejniki elektryczne, elementy grzejne, fajerki grzejne, filtry jako części instalacji domowych lub przemysłowych, filtry powietrza do klimatyzacji, armatura regulacyjna i bezpieczeństwa do przewodów gazowych, armatura regulacyjna i bezpieczeństwa do urządzeń gazowych, bojlera gazowe, generatory gazowe, kondensatory gazowe (inne niż części maszyn), urządzenia do oczyszczania gazu, palniki gazowe, płuczki gazowe jako części instalacji gazowych, generatory gazu, generatory pary (inne niż części maszyn), urządzenia i instalacje do gotowania, grzałki nurnikowe, elementy grzejne, grzejniki, zaślepki do grzejników, nawilżacze do grzejników centralnego ogrzewania, grzejniki elektryczne, hydranty, sauny, aparaty do jonizacji do uzdatniania powietrza, przenośne kabiny do łaźni tureckich, kabiny natryskowe, kanały kominowe, kanały kominowe do kotłów grzewczych, instalacje do kąpieli, podgrzewacze do kąpieli, urządzenia do kąpieli, wanny do kąpieli nasiadowych, urządzenia do kąpieli w gorącym powietrzu, instalacje klimatyzacyjne, instalacje klimatyzacyjne w pojazdach, urządzenia klimatyzacyjne, miski klozetowe, kolektory słoneczne, wyciągi kominowe, kanały dymowe do kominów, komory chłodnicze, rury do kotłów grzewczych, kotły do pralni, kotły grzewcze, kanały kominowe do kotłów grzewczych, urządzenia zasilające do kotłów grzewczych, krany, kuchenki, aparatura i urządzenia do wytwarzania lodu, aparatura do ładowania pieców, kabiny prze-

nośne do łaźni tureckich, miski klozetowe, naczynia zbiorcze do instalacji centralnego ogrzewania, natryski, prysznicze, kabiny natryskowe, nawilżacze do grzejników centralnego ogrzewania, aparatura do oczyszczania gazu, aparatura do oczyszczania oleju, aparatura i urządzenia do oczyszczania powietrza, odpowietrzacze do parowej instalacji grzewczej, instalacje i urządzenia do odświeżania, kotły do ogrzewania, urządzenia do ogrzewania na paliwa stałe, płynne lub gazowe, urządzenia elektryczne do ogrzewania, żarniki elektryczne do ogrzewania, odpowietrzniki nieautomatyczne do instalacji ogrzewania parowego, instalacje do ogrzewania wodnego, urządzenia do oczyszczania olejów, osprzęt do palników gazowych, osprzęt do wanień, oszczędzacz paliwa, paleniska, popielniki do palenisk, ruszty do palenisk, palniki, palniki gazowe, nakładki do palników gazowych, palniki kuchenne, palniki na alkohol, palniki naftowe, palniki olejowe, palniki żarowe, generatory pary inne niż części maszyn, instalacje do wytwarzania pary, zasobniki pary, parniki, parowniki, piec kąpielowy, armatura do pieców, ruszty do pieców, wyposażenie do pieców, zbiorniki chłodzące do pieców, piece inne niż do celów doświadczalnych, piece kuchenne, piece słoneczne, piecyki do podgrzewania wody, płuczki gazowe jako części instalacji gazowych, płyty grzejne, płyty grzejne, instalacje podgrzewaczy, podgrzewacze powietrza, podgrzewacze wody, instalacja grzewcza w pojazdach, instalacja klimatyzacyjna w pojazdach, pompy ciepłe, popielniki do palenisk, automatyczne instalacje do transportu popiołu, aparatura do dezodoracji powietrza, aparatura i urządzenia do oczyszczania powietrza, aparatura jonizacyjna do uzdatniania powietrza, instalacje do filtrowania powietrza, instalacje klimatyzacyjne, podgrzewacze powietrza, urządzenia do chłodzenia powietrza, aparatura do kąpeli w powietrzu gorącym, aparatura na powietrze gorące, zawory regulujące poziom w zbiornikach, kotły do pralni, przewody jako części instalacji sanitarnych, armatura regulacyjna i bezpieczeństwa do przewodów gazowych, instalacje przewodów wodociągowych, armatura do regulacji urządzeń wodnych lub gazowych oraz przewodów wodnych lub gazowych, regulacja wyciągów, rekuperatory ciepła, palniki na ropę naftową, rury kotłowe centralnego ogrzewania, ruszty paleniskowe, ruszty piecowe, instalacje i aparatura sanitarna, instalacje do saun, elektryczny sprzęt kuchenny, suszarki łazienkowe do rąk montowane przy umywalkach, suszarki powietrza, aparatura do suszenia, urządzenia i instalacje do suszenia, urządzenia do suszenia rąk przy umywalkach, szuflady piecowe, urządzenia do ujęć wody, urządzenia zasilające kotły grzewcze, uszczelki do kranów wodociągowych, aparatura i urządzenia do uzdatniania wody, wanny łazienkowe, wyposażenie wanień łazienkowych, wanny z wirowym ruchem wody, wyciągi wentylacyjne, aparatura do wentylacji, aparatura do klimatyzacji, wentylatory, klimatyzatory, wentylatory elektryczne do użytku osobistego, węzownice jako części instalacji grzewczych lub chłodniczych, aparatura i urządzenia do uzdatniania wody, armatura regulacyjna i zabezpieczająca do urządzeń wodnych, instalacje do dystrybucji wody, instalacje do schładzania wody, instalacje do uzdatniania wody, instalacje do zaopatrywania w wodę, instalacje wodociągowe, podgrzewacze do wody, urządzenia do filtrowania wody, instalacje centralnego ogrzewania na wodę gorącą, filtry do wody pitnej, zbiorniki ciśnieniowe do wody, palniki wodorotlenowe, wyciągi, regulatory do wyciągów, zasuwki (szyby) do wyciągów, wyciągi wentylacyjne, wymienniki ciepła, wyposażenie palenisk, wyposażenie pieców, zasobniki ciepła, zasobniki pary, zasuwki (szyby) kominowe, zaślepki do grzejników, zawory kanalizacyjne, zawory mieszalnikowe do przewodów wodociągowych, zawory regulujące poziom w zbiornikach, zawory termostatyczne jako części instalacji ogrzewniczych, zespół grzejny powietrzny, urządzenia i instalacje do zmiękczenia wody, **35** zgrupowanie na rzecz osób trzecich różnych towarów pozwalające nabywcy wygodnie oglądać i kupować te towary u hurtownika, zgrupowanie na rzecz osób trzecich różnych towarów pozwalające nabywcy wygodnie oglądać i kupować te towary na stronie Web wyspecjalizowanej w sprzedaży urządzeń i instalacji grzewczych, wentylacyjnych, klimatyzacyjnych i chłodniczych oraz części i dodatkowego wyposażenia, zgrupowanie na rzecz osób trzecich różnych towarów, za pośrednictwem systemu tele-zakupów, pozwalające nabywcy wygodnie je oglądać i kupować przy wykorzystaniu środków telekomunikacji, zgrupowanie na rzecz osób trzecich różnych towarów pozwalające nabywcy wygodnie oglądać i kupować te towary poprzez katalog urządzeń i instalacji grzewczych, wentylacyjnych, klimatyzacyjnych i chłodniczych oraz części i dodatkowego wyposażenia wykorzystując zamówienie korespondencyjne lub używając środków telekomunikacji, zgrupowanie

na rzecz osób trzecich różnych towarów pozwalające nabywcy wygodnie je oglądać i kupować w sklepie z urządzeniami i instalacjami grzewczymi, wentylacyjnymi, klimatyzacyjnymi i chłodniczymi oraz częściami i dodatkowym wyposażeniem, **37** usługi instalowania i naprawy urządzeń do chłodnictwa, usługi hydrauliczne, usługi instalacji oraz naprawy urządzeń klimatyzacyjnych, usługi czyszczenia i naprawy kotłów, usługi montażu urządzeń kuchennych, usługi instalacji, konserwacji i naprawy maszyn, usługi dotyczące instalowania i naprawy urządzeń do nawadniania, usługi montażu i naprawy instalacji ogrzewania, usługi konserwacji i naprawy palników, usługi instalowania i naprawy pieców, usługi naprawy pomp, usługi regeneracji maszyn zużytych lub częściowo zniszczonych, usługi budowy i konserwacji rurociągów.

(111) **193014** (220) 2005 06 28 (210) 297100
(151) 2007 08 20 (441) 2005 10 03

(732) Centrum Doradztwa Podatkowego ZAPĘDOWSKI Witold Zapędowski, Łódź, PL.

(540) CeDePe

(510), (511) **35** usługi w zakresie prowadzenia ksiąg rachunkowych, podatkowych ksiąg przychodów i rozchodów, usługi w zakresie pośrednictwa pracy, usługi w zakresie zarządzania kadrami i płacami, usługi w zakresie prac biurowych, usługi sekretarskie, usługi w zakresie doradztwa i pomoc w organizowaniu i kierowaniu działalnością gospodarczą przedsiębiorstw handlowych lub przemysłowych, usługi w zakresie przetwarzania danych i zarządzania nimi, **36** usługi w zakresie doradztwa finansowego, **42** usługi prawne i windykacyjne, usługi w zakresie zarządzania prawami autorskimi, usługi w zakresie projektowania, instalacji, aktualizacji, konserwacji i powielania oprogramowania komputerowego, oraz projektowania systemów komputerowych.

(111) **193015** (220) 2005 06 28 (210) 297102
(151) 2007 08 20 (441) 2005 10 03

(732) Centrum Doradztwa Podatkowego ZAPĘDOWSKI Witold Zapędowski, Łódź, PL.

(540)



Kolor znaku: bordowy, szary, różowy

(531) 26.2.7, 29.1.13

(510), (511) **35** usługi w zakresie prowadzenia ksiąg rachunkowych, podatkowych ksiąg przychodów i rozchodów, usługi w zakresie pośrednictwa pracy, usługi w zakresie zarządzania kadrami i płacami, usługi w zakresie prac biurowych, usługi sekretarskie, usługi w zakresie doradztwa i pomoc w organizowaniu i kierowaniu działalnością gospodarczą przedsiębiorstw handlowych lub przemysłowych, usługi w zakresie przetwarzania danych i zarządzania nimi, **36** usługi w zakresie doradztwa finansowego, **42** usługi prawne i windykacyjne, usługi w zakresie zarządzania prawami autorskimi, usługi w zakresie projektowania, instalacji, aktualizacji, konserwacji i powielania oprogramowania komputerowego, oraz projektowania systemów komputerowych.

(111) **193016** (220) 2005 06 28 (210) 297103
(151) 2007 08 20 (441) 2005 10 03

(732) Centrum Doradztwa Podatkowego ZAPĘDOWSKI Witold Zapędowski, Łódź, PL.

(540)



Kolor znaku: bordowy, szary, różowy, czarny

(531) 26.2.7, 27.5.1, 29.1.14

(510), (511) **35** usługi w zakresie prowadzenia ksiąg rachunkowych, podatkowych ksiąg przychodów i rozchodów, usługi w zakresie po-

średnictwa pracy, usługi w zakresie zarządzania kadrami i płacami, usługi w zakresie prac biurowych, usługi sekretarskie, usługi w zakresie doradztwa i pomoc w organizowaniu i kierowaniu działalnością gospodarczą przedsiębiorstw handlowych lub przemysłowych, usługi w zakresie przetwarzania danych i zarządzania nimi, **36** usługi w zakresie doradztwa finansowego, **42** usługi prawne i windykatyjne, usługi w zakresie zarządzania prawami autorskimi, usługi w zakresie projektowania, instalacji, aktualizacji, konserwacji i powielania oprogramowania komputerowego, oraz projektowania systemów komputerowych.

(111) **193017** (220) 2005 06 28 (210) 297130
(151) 2007 07 27 (441) 2005 10 03
(732) JAVA CAR DESIGN, Sławomir Jaworski, Łochocin 6, PL.
(540)



Kolor znaku: niebieski cieniowany, czarny

(531) 27.5.1, 29.1.4, 29.1.8

(510), (511) **37** tuning, naprawa samochodów, przerabianie samochodów.

(111) **193018** (220) 2005 06 30 (210) 297209
(151) 2007 05 31 (441) 2005 10 03
(732) „APOLLOPLAST” Spółka Jawna Brzozowski Jacek, Brzozowska Edyta, Kielce, PL.
(540)

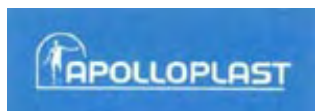

Kolor znaku: niebieski, biały

(531) 2.1.22, 27.5.1, 29.1.12

(510), (511) **19** okna i drzwi niemetalowe, **37** usługi budowlane.

(111) **193019** (220) 2005 07 01 (210) 297304
(151) 2007 08 06 (441) 2005 10 03
(732) BOKAM Gabinet Medycyny Naturalnej Agnieszka Kamska, Kraków, PL.
(540) BOKAM

(510), (511) **03** kosmetyki upiększające, kosmetyki pielęgnacyjne, wyroby perfumeryjne, olejki, środki i preparaty do makijażu i demakijażu, środki czystości, preparaty kosmetyczne do odchudzania, kosmetyki profesjonalne, kosmetyki do stylizacji włosów, **05** preparaty i środki farmaceutyczne, suplementy żywności do celów leczniczych, preparaty witaminowe, preparaty i środki parafarmaceutyczne na bazie środków naturalnych do celów leczniczych i upiększających, preparaty terapeutyczne do kąpiele, sole kąpielowe do celów medycznych, wyciągi, nalewki i wywary do celów leczniczych, **44** prowadzenie gabinetu w zakresie odnowy biologicznej i medycyny naturalnej, salony piękności, aromaterapia, chiropraktyka, fizjoterapia, fizjoterapia, kinezyterapia, balneoterapia, rehabilitacja ruchowa, zabiegi korygujące sylwetkę, masaże, doradztwo w zakresie terapii psychologii, zabiegi kosmetyczne, dermatologia estetyczna i kosmetyczna, solarium, terapia neurostymulująca magnetyczna.

(111) **193020** (220) 2005 07 04 (210) 297381
(151) 2007 05 29 (441) 2005 10 17
(732) HJ Heinz Polska S.A., Pudliszki, PL.

(540) Pudliszki. Dwa razy nie trzeba powtarzać
(510), (511) **29** warzywa i owoce gotowane, suszone, mrożone i konserwowane, dżemy, galaretki, konfitury, kompoty, mięso, ryby, drób, dziczyzna i ich przetwory, konserwy mięsne, tłuszczowe i mięsno-warzywne, ekstrakty mięsne, drobiowe i rybne, zupy, zupy w proszku, mleko, produkty mleczne, jaja, oleje i tłuszcze jadalne, pasztety, rodzynki, wiórki kokosowe, **30** kawa, herbata, kakao, namiastki kawy, napoje na bazie kawy, kakao i herbaty lub czekolady, koncentraty spożywcze, cukier, mąka, ryż, przetwory zbożowe, pieczywo, wyroby cukiernicze i słodczyce, desery błyskawiczne w proszku, lody, lody

w proszku, miód, drożdże, proszki do pieczenia, cukier waniliowy, dodatki piekarnicze, aromaty do ciast, przyprawy, żelatyna do celów spożywczych, budynie, kisiele, sól, ocet, sosy, sosy do sałat, sosy mięsne, **32** piwo, wody mineralne, napoje bezalkoholowe, koncentraty owocowe i warzywne, syropy, soki i napoje owocowe i warzywne, ekstrakty i inne produkty do wytwarzania napojów.

(111) **193021** (220) 2005 07 07 (210) 297510
(151) 2007 06 12 (441) 2005 10 17
(732) Duschprodukter i Skandinavien AB, Hisings Backa, SE.
(540)



(531) 1.15.25, 3.9.1, 3.9.3, 27.5.1

(510), (511) **11** kabiny natryskowe, prysznice, panele prysznicowe, przewody do instalacji natryskowych, dysze wylotowe do instalacji natryskowych, uchwyty do instalacji natryskowych, sedesy, **20** meble, półki, lustra, karnisze do zasłon prysznicowych, kółka do zasłon prysznicowych, haki do zasłon prysznicowych.

(111) **193022** (220) 2005 07 11 (210) 297587
(151) 2007 05 31 (441) 2005 10 17
(732) „CARLO BIANI” Salon Fryzjerski Adam Koronkiewicz, Wrocław, PL.
(540)



Kolor znaku: brązowy, kremowy

(531) 26.4.7, 27.5.1, 29.1.2, 29.1.7

(510), (511) **03** kosmetyki, **41** usługi prowadzenia szkół z internetem, **44** usługi fryzjerskie, prowadzenie salonów fryzjerskich.

(111) **193023** (220) 2005 07 14 (210) 297795
(151) 2007 05 24 (441) 2005 10 17
(732) PPHU „LUNA” Lucyna Jędrasiak, Brzeziny, PL.

(540) wigwamy pod księżycem
(510), (511) **41** organizowanie imprez okolicznościowych, prowadzenie pływalni, organizowanie imprez rozrywkowych, artystycznych, rekreacyjnych, plenerowych, organizowanie konkursów edukacyjnych i rozrywkowych, organizowanie loterii, organizowanie zawodów sportowych, organizowanie wypoczynku oraz wakacyjnych obozów w zakresie rozrywki i zabawy, planowanie przebiegu przyjęcia w zakresie rozrywki, informacja o imprezach rozrywkowych, rekreacyjnych, usługi promocji w zakresie imprez rozrywkowych, artystycznych, kulturalnych, rekreacyjnych, plenerowych i związanych z organizacją wypoczynku, parki rozrywki, **43** bary szybkiej obsługi, restauracje samoobsługowe, usługi hotelarskie i gastronomiczne przygotowywanie dań (żywność i napoje) na zamówienie oraz ich dostawa, wypożyczanie namiotów (wigwamów).

(111) **193024** (220) 2005 07 22 (210) 298108
(151) 2007 08 24 (441) 2005 10 31
(732) „NOBILE” Sp. z o.o., Bielsko-Biała, PL.
(540) "n b l"

(510), (511) **09** kamizelki ratunkowe, **18** plecaki turystyczne, torby, **25** odzież letnia, odzież zimowa, odzież gimnastyczna i sportowa, koszulki, koszule, bluzy, kurtki, polary, swetry, nakrycia głowy, czap-

ki, kapelusze, opaski, spodnie, krótkie spodenki, spódnice, sukienki, kostiumy kąpielowe, obuwie sportowe, buty, buty snowboardowe, **28** narty, deski kiteboardowe, deski snowboardowe, deski surfingowe, deskorolki, wakeboardy, akcesoria do desek kiteboardowych jak footstrapy, footpady, rączki, wiązania snowboardowe, latawce do kiteboardów, trapezy do sprzęgania z latawcem, drążki do sterowania latawcem (bary).

(111) **193025** (220) 2005 07 22 (210) 298126
 (151) 2007 08 06 (441) 2005 10 31
 (732) Cibest Sp. z o.o., Wiskitki, PL.
 (540)

LION



Kolor znaku: biały, granatowy
 (531) 3.1.1, 24.9.2, 27.5.1, 29.1.12
 (510), (511) **01** silikon, pianki poliuretanowe montażowe.

(111) **193026** (220) 2005 07 23 (210) 298136
 (151) 2007 08 06 (441) 2005 10 31
 (732) Przedsiębiorstwo Przemysłu Cukierniczego „Gryf” S.A.,
 Szczecin, PL.
 (540) GRYF

(510), (511) **29** masło kakaowe, masło czekoladowe, inne tłuszczona bazie kakao, **30** kakao, miążga kakaowa, kuwertura, czekolada, masy czekoladopodobne, polewy i napoje na bazie kakao, słodczyce czekoladowe i czekoladopodobne, **31** ziarno kakaowe surowe, łupiny z ziarna kakaowego.

(111) **193027** (220) 2005 07 29 (210) 298415
 (151) 2007 07 05 (441) 2005 10 31
 (732) „GE Money Bank” Spółka Akcyjna, Gdańsk, PL.
 (540)



Kolor znaku: czerwony, niebieski
 (531) 26.1.1, 26.2.7, 27.5.1, 29.1.12
 (510), (511) **36** usługi w zakresie: bankowości, emisji bonów wartościowych, doradztwa w sprawach finansowych i ubezpieczeniowych, operacji finansowych, pośrednictwa giełdowego, gwarancji, informacji bankowej, inwestycji kapitałowych, lokat kapitałowych, obsługi kart debetowych i kart kredytowych, kredytowania, spłat ratalnych, maklerstwa giełdowego, powiernictwa, finansowania pożyczek, obsługi kredytowej sprzedaży samochodów, ubezpieczeń, pożyczek pod zastaw.

(111) **193028** (220) 2005 08 01 (210) 298438
 (151) 2007 07 05 (441) 2005 11 14
 (732) TELEWIZJA POLSKA Spółka Akcyjna, Warszawa, PL.
 (540) FESTIWAL JEDYNKI

(510), (511) **09** nośniki do rejestracji dźwięku i danych, płyty, dyski z nagraniami, automaty sprzedające przez wrzucenie monety, sprzęt przetwarzający dane i komputery, audiowizualne urządzenia do nauki, urządzenia do transmisji multimedialnych, karty magnetyczne, pióra elektroniczne, suflery telewizyjne, programy komputerowe, telewizyjne, audycje, filmy i reportaże utrwalane w formie multimedialnej, gry telewizyjne i komputerowe, **16** wydawnictwa, czasopiśma, książki, albumy, broszury, periodyki i publikacje nieperiodyczne, fotografie, materiały piśmienne, kleje do materiałów piśmiennych lub do celów domowych, artykuły szkoleniowe i instruktażowe,

adresarki, karty z życzeniami, **28** gry i zabawki, artykuły sportowe i gimnastyczne nie ujęte w innych klasach, ozdoby choinkowe, karty do gry, **35** usługi reklamowe i produkcja reklam w systemie multimedialnym, usługi marketingu i public relations, organizacja wystaw handlowych i reklamowych, dystrybucja materiałów i towarów reklamowych, zgrupowanie na rzecz osób trzecich różnych towarów pozwalające nabywcy wygodnie je oglądać w sklepie wielobranżowym i w hurtowni, **38** przekazywanie fonii i/lub wizji także w systemie cyfrowym poprzez sieci komunikacyjne, w tym sieć telewizyjną, satelitarną i internet, rozpowszechnianie programów, reportaży i konkursów telewizyjnych lub radiowych, teleturniejów, zbieranie i przekazywanie wiadomości poprzez sieci komunikacyjne, w tym sieć telewizyjną, satelitarną i internet, usługi teletekstowe i audiotekstowe, usługi organizowania systemów transmisyjnych, **41** organizowanie, montaż i produkcja programów i imprez artystycznych, estradowych, sportowych, rekreacyjnych, usługi organizowania nauki i szkoleń w dziedzinie multimedialnej, organizowanie konkursów multimedialnych, organizowanie imprez o charakterze edukacyjnym i kulturalnym, usługi wynajmu nagrań i studiów nagrań, produkcja filmów, realizacja spektakli, przygotowywanie produktów teletekstowych i audiotekstowych, **42** opracowywanie i wdrażanie programów komputerowych, wykonywanie opinii i badań w dziedzinie multimedialnej, prognozy pogody, usługi administrowania prawami własności intelektualnej, udzielania licencji z praw własności intelektualnej, pośrednictwa w obrocie prawami własności intelektualnej.

(111) **193029** (220) 2005 08 08 (210) 298720
 (151) 2007 05 29 (441) 2005 11 14
 (732) „LD HOLDING” Spółka Akcyjna, Jastrzębie Zdrój, PL.
 (540)

POLSKA SIĘĆ HANDLOWA LD

Kolor znaku: niebieski, czerwony
 (531) 27.5.1, 29.1.4
 (510), (511) **42** usługi projektowe w zakresie wystroju wyposażenia wnętrz sklepowych i elewacji zewnętrznych sklepów, projektowanie opakowań, kontrola jakości towarów.

(111) **193030** (220) 2005 08 16 (210) 298902
 (151) 2007 05 30 (441) 2005 11 28
 (732) KONIOR Firma Projektowo Budowlana sp. j. Andrzej Konior,
 Krzysztof Konior, Katowice, PL.
 (540)



Kolor znaku: niebieski, żółty, biały
 (531) 7.3.11, 26.1.1, 27.5.1, 29.1.13
 (510), (511) **37** usługi remontowo-budowlane w zakresie budownictwa mieszkaniowego i przemysłowego, renowacje, remonty i adaptacje obiektów zabytkowych, usługi w zakresie sztukatorstwa i ochrony zabytków, wynajem maszyn i urządzeń budowlanych, wynajem i montaż rusztowań.

(111) **193031** (220) 2005 02 18 (210) 291335
 (151) 2007 08 21 (441) 2005 05 30
 (732) Laboratorium Kosmetyczne „JOANNA” Spółka Jawna
 Bogusław Górka i Ryszard Korczak, Warszawa, PL.
 (540)

ALGA^{GT}

(531) 26.2.7, 27.5.1
 (510), (511) **03** kosmetyki do: pielęgnacji, toalety, mycia, kosmetyki: do upiększania włosów i ciała, szminki, cienie, tusze, farby do wło-

sów, płyny do trwałej, toniki i odżywki do włosów, woski depilujące, środki do pielęgnacji jamy ustnej, artykuły perfumeryjne, **05** preparaty do kąpieli leczniczych, preparaty farmaceutyczne przeciwko łupieżowi, preparaty farmaceutyczne do włosów.

(111) **193032** (220) 2005 03 15 (210) 292436
(151) 2007 07 31 (441) 2005 06 27
(732) Przedsiębiorstwo Interwit - Henryk Witkowski,
Chwaszczyno, PL.
(540)

INTERWIT

(531) 26.11.1, 27.5.1
(510), (511) **37** budowa i konserwacja rurociągów, montaż i naprawy instalacji grzewczych i gazowych, instalowanie i naprawy pieców, instalowanie i naprawy urządzeń do nawadniania.

(111) **193033** (220) 2005 03 24 (210) 292886
(151) 2007 05 30 (441) 2005 06 27
(732) ANANDA Sp. z o.o., Warszawa, PL.
(540) OXYCELL

(510), (511) **03** kosmetyki, maseczki kosmetyczne, mleczka kosmetyczne, preparaty kosmetyczne do kąpieli, kremy kosmetyczne, lotony do celów kosmetycznych, maści do celów kosmetycznych, mydła lecznicze, preparaty kosmetyczne do odchudzania, kosmetyki upiększające, sole do kąpieli, **05** żywność dietetyczna do celów leczniczych, środki zmniejszające apetyt do celów medycznych, dietetyczne napoje do celów medycznych, preparaty farmaceutyczne, kapsułki do celów farmaceutycznych, zioła lecznicze, odżywki ziołowe, napoje lecznicze, odżywcze dodatki do celów leczniczych, herbata ziołowa do celów medycznych, dietetyczne substancje do celów medycznych, kąpiele lecznicze, kompresy, maści do celów leczniczych, nalewki do celów leczniczych, plastry do celów farmaceutycznych, preparaty witaminowe, leki wzmacniające, lecznicze dodatki do żywności, herbata antyastmatyczna, antyseptyki, preparaty z mikroelementami do celów medycznych, środki trawienne do celów farmaceutycznych, wyciągi do celów leczniczych, wywary do celów farmaceutycznych, napary z ziół, **44** aromaterapia, masaż, usługi świadczone przez salony piękności, usługi z zakresu kosmetyki, usługi lecznicze świadczone przez gabinety terapeutyczne.

(111) **193034** (220) 2005 03 24 (210) 292887
(151) 2007 05 30 (441) 2005 06 27
(732) ANANDA Sp. z o.o., Warszawa, PL.
(540) ORGON

(510), (511) **03** kosmetyki, maseczki kosmetyczne, mleczka kosmetyczne, preparaty kosmetyczne do kąpieli, kremy kosmetyczne, lotony do celów kosmetycznych, maści do celów kosmetycznych, mydła lecznicze, preparaty kosmetyczne do odchudzania, kosmetyki upiększające, sole do kąpieli, **05** żywność dietetyczna do celów leczniczych, środki zmniejszające apetyt do celów medycznych, dietetyczne napoje do celów medycznych, preparaty farmaceutyczne, kapsułki do celów farmaceutycznych, zioła lecznicze, odżywki ziołowe, napoje lecznicze, odżywcze dodatki do celów medycznych, herbata ziołowa do celów medycznych, dietetyczne substancje do celów medycznych, kąpiele lecznicze, kompresy, maści do celów leczniczych, nalewki do celów leczniczych, plastry do celów farmaceutycznych, preparaty witaminowe, leki wzmacniające, lecznicze dodatki do żywności, herbata antyastmatyczna, antyseptyki, preparaty z mikroelementami do celów medycznych, środki trawienne do celów farmaceutycznych, wyciągi do celów leczniczych, wywary do celów farmaceutycznych, napary z ziół, **44** aromaterapia, masaż, usługi świadczone przez salony piękności, usługi z zakresu kosmetyki, usługi lecznicze świadczone przez gabinety terapeutyczne.

(111) **193035** (220) 2005 03 24 (210) 292888
(151) 2007 05 30 (441) 2005 06 27
(732) ANANDA Sp. z o.o., Warszawa, PL.
(540) PRANA
(510), (511) **03** kosmetyki, maseczki kosmetyczne, mleczka kosmetyczne, preparaty kosmetyczne do kąpieli, kremy kosmetyczne,

lotony do celów kosmetycznych, maści do celów kosmetycznych, mydła lecznicze, preparaty kosmetyczne do odchudzania, kosmetyki upiększające, sole do kąpieli, **05** żywność dietetyczna do celów leczniczych, środki zmniejszające apetyt do celów medycznych, dietetyczne napoje do celów medycznych, preparaty farmaceutyczne, kapsułki do celów farmaceutycznych, zioła lecznicze, odżywki ziołowe, napoje lecznicze, odżywcze dodatki do celów leczniczych, herbata ziołowa do celów medycznych, dietetyczne substancje do celów medycznych, kąpiele lecznicze, kompresy, maści do celów leczniczych, nalewki do celów leczniczych, plastry do celów farmaceutycznych, preparaty witaminowe, leki wzmacniające, lecznicze dodatki do żywności, herbata antyastmatyczna, antyseptyki, preparaty z mikroelementami do celów medycznych, środki trawienne do celów farmaceutycznych, wyciągi do celów leczniczych, wywary do celów farmaceutycznych, napary z ziół, **44** aromaterapia, masaż, usługi świadczone przez salony piękności, usługi z zakresu kosmetyki, usługi lecznicze świadczone przez gabinety terapeutyczne.

(111) **193036** (220) 2005 03 24 (210) 292889
(151) 2007 06 05 (441) 2005 06 27
(732) ANANDA Sp. z o.o., Warszawa, PL.
(540) AFA

(510), (511) **03** kosmetyki, maseczki kosmetyczne, mleczka kosmetyczne, preparaty kosmetyczne do kąpieli, kremy kosmetyczne, lotony do celów kosmetycznych, maści do celów kosmetycznych, mydła lecznicze, preparaty kosmetyczne do odchudzania, kosmetyki upiększające, sole do kąpieli, **05** żywność dietetyczna do celów leczniczych, środki zmniejszające apetyt do celów medycznych, dietetyczne napoje do celów medycznych, preparaty farmaceutyczne, kapsułki do celów farmaceutycznych, zioła lecznicze, odżywki ziołowe, napoje lecznicze, odżywcze dodatki do celów leczniczych, herbata ziołowa do celów medycznych, dietetyczne substancje do celów medycznych, kąpiele lecznicze, kompresy, maści do celów leczniczych, nalewki do celów leczniczych, plastry do celów farmaceutycznych, preparaty witaminowe, leki wzmacniające, lecznicze dodatki do żywności, herbata antyastmatyczna, antyseptyki, preparaty z mikroelementami do celów medycznych, środki trawienne do celów farmaceutycznych, wyciągi do celów leczniczych, wywary do celów farmaceutycznych, napary z ziół, **44** aromaterapia, masaż, usługi świadczone przez salony piękności, usługi z zakresu kosmetyki, usługi lecznicze świadczone przez gabinety terapeutyczne.

(111) **193037** (220) 2005 03 24 (210) 292890
(151) 2007 06 05 (441) 2005 06 27
(732) ANANDA Sp. z o.o., Warszawa, PL.
(540) FROXIMUN

(510), (511) **03** kosmetyki, maseczki kosmetyczne, mleczka kosmetyczne, preparaty kosmetyczne do kąpieli, kremy kosmetyczne, lotony do celów kosmetycznych, maści do celów kosmetycznych, mydła lecznicze, preparaty kosmetyczne do odchudzania, kosmetyki upiększające, sole do kąpieli, **05** żywność dietetyczna do celów leczniczych, środki zmniejszające apetyt do celów medycznych, dietetyczne napoje do celów medycznych, preparaty farmaceutyczne, kapsułki do celów farmaceutycznych, zioła lecznicze, odżywki ziołowe, napoje lecznicze, odżywcze dodatki do celów leczniczych, herbata ziołowa do celów medycznych, dietetyczne substancje do celów medycznych, kąpiele lecznicze, kompresy, maści do celów leczniczych, nalewki do celów leczniczych, plastry do celów farmaceutycznych, preparaty witaminowe, leki wzmacniające, lecznicze dodatki do żywności, herbata antyastmatyczna, antyseptyki, preparaty z mikroelementami do celów medycznych, środki trawienne do celów farmaceutycznych, wyciągi do celów leczniczych, wywary do celów farmaceutycznych, napary z ziół, **44** aromaterapia, masaż, usługi świadczone przez salony piękności, usługi z zakresu kosmetyki, usługi lecznicze świadczone przez gabinety terapeutyczne.

(111) **193038** (220) 2005 04 15 (210) 293788
(151) 2007 06 05 (441) 2005 07 25
(732) Firma Produkcjno-Handlowa „MAGO” S.C. Andrzej
Wewióra, Jadwiga Wewióra, Katowice, PL.
(540) TENIS PARTNER
(510), (511) **28** zabawki, urządzenia treningowe.

(111) **193039** (220) 2005 04 27 (210) 294338
 (151) 2007 05 17 (441) 2005 08 08
 (732) MR. KRZYŚ CATERING Krzysztof Guz, Wrocław, PL.
 (540) PAN KRZYŚ
 (510), (511) **29** wyroby garmazeryjne na bazie mięsa, ryb, warzyw i jaj, sałatki warzywne, mięsno-warzywne, rybno-warzywne, owocowo-warzywne, surówki-warzywne i owocowo-warzywne, zupy, galaretki mięsne, bigos, flaki, gulasz, śledzie, fasolka po bretońsku, gołąbki, krostki, paszteciki, szaszłyki, kotlety, roladki wołowe, **30** wyroby garmazeryjne na bazie mąki, kaszy, ryżu i kukurydzy, naleśniki, naleśniki faszerowane, pierogi, kluski, pyzy, knedle, racuchy, placki ziemniaczane, **43** usługi gastronomiczne i usługi zaopatrywania w żywność i napoje.

(111) **193040** (220) 2005 05 05 (210) 294613
 (151) 2007 08 23 (441) 2005 08 08
 (732) NOVARTIS AG, Basel, CH.
 (540) TEFINE
 (510), (511) **05** preparaty farmaceutyczne do użytku dla ludzi.

(111) **193041** (220) 2001 04 27 (210) 234993
 (151) 2006 07 20
 (732) Fundacja „ALFA - OMEGA”, Warszawa, PL.
 (540) VIRTUAL REGION
 (510), (511) **09** urządzenia do zapisu, przekazu, odbioru i przetwarzania danych, informacji i wiedzy, przeznaczone dla indywidualnych użytkowników oraz dla profesjonalnych organizatorów elektronicznego upowszechniania wiedzy i wymiany informacji, komunikacji, zawierania transakcji, tworzenia i funkcjonowania rynku oraz zarządzania produkcją, dostawami i sprzedażą, zapewniających dostęp do e-ryнку, upowszechnianie e-biznesu oraz pośrednictwo w e-tranzakcjach, jak również stymulowanie zdolności innowacyjnych, rozwoju i przedsiębiorczości obywateli, przedsiębiorstw i organizacji regionalnych i pobudzanie zdolności konkurencji, programy komputerowe oraz oprogramowanie dla urzędzeń do zapisu, przekazu, odbioru i przetwarzania danych, informacji i wiedzy, przeznaczone dla indywidualnych użytkowników oraz dla profesjonalnych organizatorów elektronicznego upowszechniania wiedzy i wymiany informacji, komunikacji, zawierania transakcji, tworzenia i funkcjonowania rynku oraz zarządzania produkcją, dostawami i sprzedażą, zapewniających dostęp do e-ryнку, upowszechnianie e-biznesu oraz pośrednictwo w e-tranzakcjach, jak również stymulowanie zdolności innowacyjnych, rozwoju i przedsiębiorczości obywateli, przedsiębiorstw i organizacji regionalnych i pobudzanie zdolności konkurencji, **38** usługi w zakresie organizacji elektronicznego upowszechniania wiedzy i wymiany informacji, komunikacji, zawierania transakcji, tworzenia i funkcjonowania rynku oraz zarządzania produkcją, dostawami i sprzedażą, usługi w zakresie zapewniania dostępu do e-ryнку, upowszechniania e-biznesu oraz pośrednictwa w e-tranzakcjach, jak również stymulowania zdolności innowacyjnych, rozwoju i przedsiębiorczości obywateli, przedsiębiorstw i organizacji regionalnych i pobudzania zdolności konkurencji.

(111) **193042** (220) 2001 04 27 (210) 234994
 (151) 2006 07 20
 (732) Fundacja „ALFA - OMEGA”, Warszawa, PL.
 (540) REGION WIRTUALNY
 (510), (511) **09** urządzenia do zapisu, przekazu, odbioru i przetwarzania danych, informacji i wiedzy, przeznaczone dla indywidualnych użytkowników oraz dla profesjonalnych organizatorów elektronicznego upowszechniania wiedzy i wymiany informacji, komunikacji, zawierania transakcji, tworzenia i funkcjonowania rynku oraz zarządzania produkcją, dostawami i sprzedażą, zapewniających dostęp do e-ryнку, upowszechnianie e-biznesu oraz pośrednictwo w e-tranzakcjach, jak również stymulowanie zdolności innowacyjnych, rozwoju i przedsiębiorczości obywateli, przedsiębiorstw i organizacji regionalnych i pobudzanie zdolności konkurencji, programy komputerowe oraz oprogramowanie dla urzędzeń do zapisu, przekazu, odbioru i przetwarzania danych, informacji i wiedzy, przeznaczone dla indywidualnych użytkowników oraz dla profesjonalnych organizatorów elektronicznego upowszechniania wiedzy i wymiany informacji, komunikacji, zawierania transakcji, tworzenia i funkcjonowania rynku oraz zarządzania produkcją, dostawami i sprzedażą, zapewniających

dostęp do e-ryнку, upowszechnianie e-biznesu oraz pośrednictwo w e-tranzakcjach, jak również stymulowanie zdolności innowacyjnych, rozwoju i przedsiębiorczości obywateli, przedsiębiorstw i organizacji regionalnych i pobudzanie zdolności konkurencji, **38** usługi w zakresie organizacji elektronicznego upowszechniania wiedzy i wymiany informacji, komunikacji, zawierania transakcji, tworzenia i funkcjonowania rynku oraz zarządzania produkcją, dostawami i sprzedażą, usługi w zakresie zapewniania dostępu do e-ryнку, upowszechniania e-biznesu oraz pośrednictwa w e-tranzakcjach, jak również stymulowania zdolności innowacyjnych, rozwoju i przedsiębiorczości obywateli, przedsiębiorstw i organizacji regionalnych i pobudzania zdolności konkurencji.

(111) **193043** (220) 2003 07 02 (210) 266916
 (151) 2007 01 22 (441) 2004 01 12
 (732) NBA Properties, Inc., Nowy Jork, US.
 (540)



(531) 26.1.1, 27.5.1, 27.5.5
 (510), (511) **09** dyski audio, video, komputerowe i laserowe, nagrane kasety audio i video, nagrane taśmy audio i video, nagrane dyski kompaktowe, nagrane dyski komputerowe, wszystkie związane z koszykówką, akcesoria komputerowe, mianowicie podkładki pod myszkę, myszki, pudełka na dyskietki, torby i pojemniki do przenoszenia komputerów, podkładki pod nadgarstki ułatwiające pisanie na klawiaturze komputera, kartonowe ramki do monitorów komputerowych, wszystkie związane z koszykówką, programy komputerowe do przeglądania informacji, statystyk lub ciekawostek dotyczących koszykówki, oprogramowanie komputerowe prezentujące koszykówkę, mianowicie wygaszacze ekranu monitora, oprogramowanie do gier video, cartidge gier video oraz gry do użytku z telewizorami, radia i telefony, okulary, okulary słoneczne, oprawki do okularów, paski, rzemyki, sznurki i łańcuszki do okularów, pudełka na okulary optyczne i okulary słoneczne, magnesy, magnetycznie zakodowane karty kredytowe, karty płatnicze i wcześniej opłacone karty telefoniczne, nagrania video, nagrania strumieniowe video oraz nagrania audio z zakresu koszykówki dostarczane drogą internetową, oprogramowanie komputerowe służące do uzyskiwania dostępu oraz do przeglądania baz danych zawierające informacje, informacje statystyczne, ciekawostki, informacje opinii publicznej oraz interaktywne badania opinii publicznej z zakresu koszykówki dostarczane drogą internetową, oprogramowanie gier komputerowych, programy gier video, interaktywne gry video oraz oprogramowanie do gier dotyczących ciekawostek dostarczane drogą internetową, oprogramowanie komputerowe do zastosowania jako wygaszacze ekranu monitora, tapety monitora, tapety na menu programu oraz kursory dostarczane drogą internetową, akcesoria do telefonów komórkowych, mianowicie nakładki i osłony telefonów komórkowych, **16** publikacje i druki, mianowicie karty o tematyce związanej z koszykówką, karty o tematyce związanej z zespołami tanecznymi, karty o tematyce związanej z maskotkami, karty o tematyce związanej z rozrywką, naklejki, kalkomanie, znaczki pamiątkowe o tematyce związanej z koszykówką, pudełka do kolekcjonowania tekturowych kart, tablice do umieszczania informacji, tablice do umieszczania informacji za pomocą spinaczy, pocztówki, papierowe podstawki pod szklanki, maty do siedzenia z papieru i plastiku, karty do notowania, podkładki do pisania, długopisy, ołówki, pojemniki do długopisów i papieru, stojaki na dokumenty, albumy na zdjęcia i wycinki prasowe, pieczętki gumowe, papierowe transparenty i flagi, zakładki do książek, okładki do trzema pierścieniami, teczki na materiały piśmienne, kołonoatniki, notesy nie oprawione i oprawione fotografie, plakaty, kalendarze, naklejki na zderzaki, okładki do książek, papier do pakowania, książki do zabawy dla dzieci, książki z danymi statystycznymi, przewodniki i książki źródłowe związane z grą w koszykówkę, czasopisma z zakresu koszykówki, pamiątkowe programy meczy, proporce papierowe, materiały piśmienne, teczki typu piśmiennego oraz wykresy statystyczne z tematyki koszykówki, gazetki i ulotki z zakresu koszykówki, czeki bankowe, okładki na książeczki czekowe, pudełka na książeczki czekowe, karty kredytowe, karty płatnicze i karty telefoniczne nie zakodowane magnetycznie, publikacje elektroniczne w formie czasopism i gazetek z zakresu koszykówki dostarczane drogą internetową, książeczki do kolo-

rowania w formie rysunków i obrazków dostarczane drogą internetową, katalogi dostarczane drogą internetową zawierające szereg produktów o tematyce koszykówki, **25** ubranie, mianowicie skarpety, obuwie, buty do koszykówki, buty sportowe do koszykówki, koszulki, koszule, bluzy dresowe, spodnie dresowe, spodnie, koszulki - topy, spodnie sztruksowe, spodenki, pidżamy, koszulki sportowe, koszulki do rugby, swetry, paski, krawaty, koszule nocne, kapelusze, dresy do rozgrzewki, spodnie do rozgrzewki, bluzy do rozgrzewki, marynarki, kurtki, płaszcze, śliniaki materiałowe, opaski na głowę, opaski na nadgarstek, fartuchy, bokserki, spodnie, czapeczki z daszkiem, nauszники, rękawiczki, rękawiczki z jednym palcem, koszulki tkane i robione na drutach, **28** zabawki, gry i artykuły sportowe, mianowicie piłki do koszykówki, piłki golfowe, piłki do zabawy, piłki sportowe, piłki gumowe i piankowe, piłki pluszowe, siatki do koszykówki, tablice do koszykówki, pompki do pompowania piłek do koszykówki oraz igły do nich, kije golfowe, torby na kije golfowe, podstawki na piłkę golfową, zestawy na prezent zawierające piłki golfowe wraz z narzędziami do zakrywania dołków powstałych po uderzeniu kijem golfowym, albo akcesoria w kształcie litery T albo przyrządy do znakowania piłek, akcesoria związane z golfem, mianowicie osłony na torby golfowe, osłony na główki kijów golfowych, rękawiczki do gry w golfa, rękawy na piłki golfowe, oznaczenia na rowery, elektroniczne gry stołowe w koszykówkę, gry stołowe w koszykówkę, gry planszowe w koszykówkę, urządzenia do elektronicznych gier wideo, zestaw do koszykówki składający się z siatki do koszykówki i gwizdka, lalki, zabawki z bohaterami akcji, zabawki wypchane, układanki i ozdoby na choinkę, karty do gry, gry zręcznościowe, gry rozrywkowe, gry na przyjęcia dla dzieci i dorosłych, gry zawierające informacje o ciekawostkach, oraz gry planszowe dostarczane drogą internetową, **41** usługi rozrywkowe i edukacyjne w formie programów radiowych i telewizyjnych z zakresu koszykówki i prowadzenia na żywo meczy koszykówki i pokazów koszykówki, produkcja i dystrybucja audycji radiowych i telewizyjnych meczy koszykówki, imprez związanych z koszykówką i programów z zakresu koszykówki, prowadzenie i organizacja szkoleń koszykówki i szkoleń dla trenerów oraz imprez związanych z koszykówką, udostępnianie poprzez strony internetowe www programów telewizyjnych, interaktywnych programów telewizyjnych, nagrań video, strumieniowych nagrań video, video interaktywnych programów o najważniejszych wydarzeniach, programów radiowych, najważniejszych wydarzeń w programach radiowych, oraz nagrań audio z zakresu koszykówki, udostępnianie poprzez strony internetowe www informacji, informacji statystycznych, baz danych informacji, baz danych informacji statystycznych, informacji badań opinii publicznej i interaktywnych badań opinii publicznej z zakresu koszykówki oraz dostępnych on-line komputerowych baz danych z zakresu koszykówki, udostępnianie poprzez strony internetowe www gier komputerowych, gier video, interaktywnych gier video, gier zręcznościowych, gier rozrywkowych, gier na przyjęcia dla dzieci i dorosłych, gier planszowych, gier zawierających informacje o ciekawostkach oraz książeczki do kolorowania w formie rysunków i obrazków, dostarczenie drogą internetową informacji z zakresu koszykówki.

(111) **193044** (220) 2003 09 09 (210) 269595
 (151) 2006 12 28 (441) 2004 03 22
 (732) Towarzystwo na Rzecz Dialogu Kultur „Łódź - Ziemia Przyszłości”, Łódź, PL.

(540) WYŁĄCZNY PRODUCENT I ORGANIZATOR FESTIWALU DIALOGU CZTERECH KULTUR

(510), (511) **16** afisze, plakaty, fotografie, foldery, materiały informacyjne i reklamowe zawarte w tej klasie, druki, publikacje i wydawnictwa cykliczne i okazjonalne, czasopisma, książki, kalendarze, notatniki, okładki, obwoluty, teczki, torby z papieru lub tworzyw sztucznych, papier listowy, koperty, materiały piśmienne, nalepki, plansze, reprodukcje graficzne, przeźrocza jako materiały piśmienne, **28** gry i zabawki związane z organizowanymi festiwalami oraz imprezami kulturalnymi, edukacyjnymi, rozrywkowymi i sportowymi, **35** : reklama, reklamy prasowe, radiowe, telewizyjne, korespondencyjne i za pośrednictwem sieci komputerowej, usługi powieliania, publikowania i rozpowszechniania ogłoszeń i materiałów reklamowych, wynajem czasu reklamowego we wszystkich środkach przekazu, wynajem miejsc i powierzchni na umieszczanie ogłoszeń lub reklam, profesjonalne zarządzanie działalnością artystyczną, **41** usługi polegające na inicjowaniu, kreowaniu, organizowaniu i obsłudze wydarzeń oraz imprez kulturalnych, edukacyjnych, rozrywkowych i sportowych, zwłaszcza kultywujących łódzką historię narodów, tradycje tych narodów i współpracę między kulturami: polską, żydowską, niemiecką i rosyjską, a także wspierających działania na rzecz po-

jednania i tolerancji oraz na rzecz integracji europejskiej, organizowanie i prowadzenie festiwali, kongresów, konferencji, sympozjów, seminariów, zjazdów, konkursów, organizowanie spektakli muzycznych, teatralnych i operowych, impresariat, organizowanie wystaw z dziedziny kultury i edukacji, organizowanie przedsięwzięć edukacyjnych oraz zawodów sportowych, nagrywanie dźwięku i obrazu, przygotowywanie i produkcja filmów oraz materiałów dla programów radiowych i telewizyjnych, wykonywanie i publikowanie zdjęć, publikowanie materiałów informacyjnych, biuletynów oraz książek, usługi reporterskie, usługi tłumaczenia.

(111) **193045** (220) 2003 09 09 (210) 269596
 (151) 2006 12 28 (441) 2004 03 22
 (732) Towarzystwo na Rzecz Dialogu Kultur „Łódź - Ziemia Przyszłości”, Łódź, PL.

(540) FESTIWAL CZTERECH KULTUR

(510), (511) **16** afisze, plakaty, fotografie, foldery, materiały informacyjne i reklamowe zawarte w tej klasie, druki, publikacje i wydawnictwa cykliczne i okazjonalne, czasopisma, książki, kalendarze, notatniki, okładki, obwoluty, teczki, torby z papieru lub tworzyw sztucznych, papier listowy, koperty, materiały piśmienne, nalepki, plansze, reprodukcje graficzne, przeźrocza jako materiały piśmienne, **28** gry i zabawki związane z organizowanymi festiwalami oraz imprezami kulturalnymi, edukacyjnymi, rozrywkowymi i sportowymi, **35** reklama, reklamy prasowe, radiowe, telewizyjne, korespondencyjne i za pośrednictwem sieci komputerowej, usługi powieliania, publikowania i rozpowszechniania ogłoszeń i materiałów reklamowych, wynajem czasu reklamowego we wszystkich środkach przekazu, wynajem miejsc i powierzchni na umieszczanie ogłoszeń lub reklam, profesjonalne zarządzanie działalnością artystyczną, **41** usługi polegające na inicjowaniu, kreowaniu, organizowaniu i obsłudze wydarzeń oraz imprez kulturalnych, edukacyjnych, rozrywkowych i sportowych, zwłaszcza kultywujących łódzką historię narodów, tradycje tych narodów i współpracę między kulturami: polską, żydowską, niemiecką i rosyjską, a także wspierających działania na rzecz pojednania i tolerancji oraz na rzecz integracji europejskiej, organizowanie i prowadzenie festiwali, kongresów, konferencji, sympozjów, seminariów, zjazdów, konkursów, organizowanie spektakli muzycznych, teatralnych i operowych, impresariat, organizowanie wystaw z dziedziny kultury i edukacji, organizowanie przedsięwzięć edukacyjnych oraz zawodów sportowych, nagrywanie dźwięku i obrazu, przygotowywanie i produkcja filmów oraz materiałów dla programów radiowych i telewizyjnych, wykonywanie i publikowanie zdjęć, publikowanie materiałów informacyjnych, biuletynów oraz książek, usługi reporterskie, usługi tłumaczenia.

(111) **193046** (220) 2003 11 26 (210) 273102
 (151) 2006 11 09 (441) 2004 04 19
 (732) „WALOTEK” W.K. Waszkiewicz & M. Waszkiewicz
 Spółka Jawna, Dąbrowa Górnicza, PL.

(540) Walotek

(510), (511) **20** trumny i urny do przechowywania prochów zmarłych, **39** usługi przewozowe zwłok w kraju i za granicą, **45** usługi pogrzebowe, kremacja zwłok.

(111) **193047** (220) 2004 01 26 (210) 275404
 (151) 2006 10 16 (441) 2004 05 04
 (732) Antoszewski Bogusław, Poznań, PL.
 (540)



(531) 3.11.1, 24.13.25, 27.5.1
 (510), (511) **44** usługi medyczne.

(111) **193048** (220) 2004 03 25 (210) 278307
 (151) 2006 12 21 (441) 2004 06 28

(732) „Systemy Informatyczne ILC Witold Miśniakiewicz”
Spółka Jawna, Warszawa, PL.
(540)



Kolor znaku: granatowy, turkusowy
(531) 26.4.1, 26.4.7, 27.5.1, 29.1.4
(510), (511) **09** komputery, części do komputerów, podzespoły, drukarki komputerowe, programy komputerowe, osprzęt komputerowy, **16** czasopisma, książki, papierniczne akcesoria komputerowe, **42** oprogramowanie komputerów na zlecenie osób trzecich, doradztwo w zakresie systemów informatycznych, instalacja systemów komputerowych.

(111) **193049** (220) 2004 04 13 (210) 279220
(151) 2006 11 16 (441) 2004 07 26
(732) Wytwórcza Spółdzielnia Pracy „SPOŁEM”, Kielce, PL.
(540)

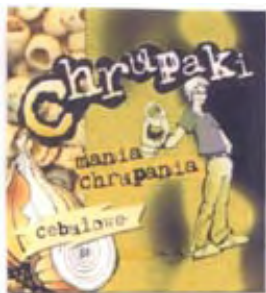

Kolor znaku: biały, żółty, czarny, jasnożółty, szary, zielony
(531) 2.1.25, 5.9.1, 5.9.6, 8.1.25, 25.1.15, 25.5.1, 26.13.25, 27.5.1, 29.1.2
(510), (511) **30** chrupki na bazie mąki.

(111) **193050** (220) 2005 01 21 (210) 290173
(151) 2006 10 03 (441) 2005 05 02
(732) PRACOWNIA MYDŁA SAPO Valerija Heksele, Warszawa, PL.
(540)



Kolor znaku: zielony, brązowy, żółty
(531) 5.3.2, 5.7.7, 5.13.7, 27.5.1, 29.1.2, 29.1.3, 29.1.7
(510), (511) **03** mydła, mydła toaletowe, mydła lecznicze, mydła zapachowe, mydła migdałowe, mydło glicerynowe, olejki eteryczne do mydeł, olejki aromatyczne, esencje eteryczne, olejki esencjonalne, mieszaniny zapachowe, olejki do kąpieli, olejki do masażu, preparaty do aromaterapii, saszetki zapachowe, woda zapachowa, drewno zapachowe, sole do kąpieli do celów innych niż lecznicze, preparaty kosmetyczne do kąpieli, mleczka do kąpieli, kulki musujące do kąpieli, kosmetyki złuszczające naskórek (scrub) do ciała, pumeks, kosmetyki, mleczko kosmetyczne, mleczko migdałowe do celów kosmetycznych, olejki do celów kosmetycznych, maseczki kosmetyczne, olejki toaletowe, kosmetyki nawilżające, **05** sole do kąpieli do celów leczniczych, sole do kąpieli mineralnych, preparaty terapeutyczne do kąpieli, borowina do kąpieli, aromatyczne balsamiczne preparaty do celów leczniczych.

(111) **193051** (220) 2005 02 01 (210) 290511
(151) 2006 10 04 (441) 2005 05 16
(732) Przedsiębiorstwo Produkcji Lodów „KORAL”, Józef Koral, Spółka Jawna, Limanowa, PL.

(540)



Kolor znaku: złoty, brązowy, czerwony, żółty, ciemnoniebieski
(531) 26.1.2, 26.11.2, 27.5.1, 29.1.1, 29.1.2, 29.1.4
(510), (511) **30** lody, w tym sorbetowe, rolady lodowe, torty lodowe, jogurty, mrożone desery z udziałem lodów, galaretki owocowe, budynie, kremy, musy, puddingi, sosy do deserów, napoje mrożone na bazie czekolady, herbaty, kakao lub kawy, wyroby cukiernicze, słodyczne.

(111) **193052** (220) 2005 02 03 (210) 290641
(151) 2006 09 18 (441) 2005 05 16
(732) Przedsiębiorstwo Wielobranżowe „ALCOR” Spółka z o.o., Mareza, PL.
(540)



Kolor znaku: czarny, biały, beżowy
(531) 27.5.1, 29.1.13
(510), (511) **30** kawa naturalna mielona i rozpuszczalna, mieszanki kaw naturalno-zbożowych - mielone i rozpuszczalne, napój kawowy typu cappuccino.

(111) **193053** (220) 2005 06 09 (210) 296233
(151) 2007 08 06 (441) 2005 09 19
(732) Polska Federacja Rynku Nieruchomości, Warszawa, PL.
(540)



Kolor znaku: biały, czarny, czerwony
(531) 7.3.11, 24.7.1, 29.1.13
(510), (511) **36** ubezpieczenie od odpowiedzialności cywilnej specjalistów rynku nieruchomości, **41** nauczanie i kształcenie, edukacja specjalistów rynku nieruchomości, **42** usługi w zakresie ochrony praw własności nieruchomości.

(111) **193054** (220) 2005 06 10 (210) 296290
(151) 2007 08 01 (441) 2005 09 19
(732) „DERMIKA” Sp. z o.o., Warszawa, PL.
(540) ANTI - AGING AQUA-CAPILLARY SYSTEM
(510), (511) **01** surowce, odczynniki, preparaty biologiczne i chemiczne do wytwarzania środków kosmetycznych, myjących, czyszczących i sanitarnych, **03** środki kosmetyczne do pielęgnacji skóry, kremy, mleczka, maseczki, toniki, balsamy, lotony, płyny regeneracyjne, środki do mycia skóry, mydła, żele, preparaty kosmetyczne do kąpieli, kosmetyczne środki upiększające, wyroby perfumeryjne, wody toaletowe, kolońskie, zapachowe, olejki zapachowe, preparaty do makijażu i demakijażu, środki kosmetyczne do włosów, szampony, odżywki, farby do włosów, preparaty do manicure i pedicure, lakiery do paznokci, środki do pielęgnacji jamy ustnej, pasty, proszki i płyny do zębów i protez dentystrycznych, płyny, balsamy, żele, kremy do i po goleniu, środki do depilacji, produkty przeciw poceniu się, antyperspiranty, dezodoranty, kosmetyki medyczne, produkty chemii gospodarczej, barwniki kosmetyczne, **05** preparaty farmaceutycz-

ne, biologiczne, bakteriologiczne i chemiczne do celów farmaceutycznych, preparaty wspomagające leczenie oraz podnoszące odporność organizmu, **35** usługi w zakresie rozpowszechniania materiałów reklamowych innych firm, badania rynku, doradztwo handlowe, usługi marketingowe oraz pośrednictwo w zawieraniu umów handlowych, pokazy kosmetyków, artykułów pielęgnacyjnych, perfumeryjnych, farmaceutyków i parafarmaceutyków, **39** konfekcjonowanie wyrobów kosmetycznych, perfumeryjnych, parafarmaceutyków oraz chemii gospodarczej, **41** prezentacje w zakresie sposobów używania i stosowania kosmetyków, artykułów pielęgnacyjnych, perfumeryjnych, farmaceutyków i parafarmaceutyków, **42** prowadzenie laboratoriów, prac naukowo-badawczych i aplikacyjnych w zakresie środków kosmetycznych, pielęgnacyjnych, perfumeryjnych, parafarmaceutycznych oraz chemii gospodarczej, **44** prowadzenie poradnictwa w zakresie sposobów używania i stosowania kosmetyków, artykułów pielęgnacyjnych, perfumeryjnych, farmaceutyków i parafarmaceutyków, usługi w zakresie salonów fryzjerskich, salonów i klinik medycznych, kosmetycznych (salony piękności).

(111) **193055** (220) 2005 07 08 (210) 297579
 (151) 2007 05 31 (441) 2005 10 17
 (732) Fundacja Na Rzecz Wspierania Hospicjum im. Ks. E. Dutkiewicza SAC, Gdańsk, PL.
 (540)

Hospicjum
to też Życie

Kolor znaku: czerwony, pomarańczowy
 (531) 26.11.2, 27.5.1, 29.1.1

(510), (511) **16** druki, kalendarze, foldery, prospekty, afisze, plakaty, materiały drukowane, broszury, czasopisma, periodyki, emblematy, pieczęcie papierowe, książki, **35** usługi w zakresie: reklamy, rozpowszechniania materiałów reklamowych, w tym próbek, druków, prospektów, broszur, wynajmowania powierzchni na cele reklamowe, publikowania tekstów reklamowych, badania rynku i sondaży opinii, zbierania i rozpowszechniania informacji na temat zdrowia i opieki zdrowotnej, doradztwa w zakresie organizacji i zarządzania działalnością gospodarczą, organizowania targów i wystaw w celach handlowych lub reklamowych, usługi prowadzenia hurtowni, sklepów pozwalające nabywcy wygodnie je oglądać i kupować w zakresie wyrobów farmaceutycznych, kosmetyków i artykułów toaletowych, **36** usługi w zakresie zbiórki funduszy na cele dobroczynne, **41** usługi w zakresie: organizowania i prowadzenia szkoleń, konferencji i sympozjów naukowych, edukacji, organizacji wystaw związanych z kulturą lub edukacją, organizowania loterii, orkiestr, chórów, filharmonii, **44** usługi w zakresie: hospicjów, opieki zdrowia, porad psychologicznych.

(111) **193056** (220) 2005 07 26 (210) 298245
 (151) 2007 08 08 (441) 2005 10 31
 (732) MELISSA KIKIZAS AVEE, Ateny, GR.
 (540)

Melissa
Primo Gusto

Kolor znaku: żółty, szary, niebieski, biały, czerwony
 (531) 25.1.1, 26.2.3, 27.5.1, 29.1.15
 (510), (511) **29** pomidory i produkty z pomidorów, w/w zawarte w tej klasie, **30** makarony.

(111) **193057** (220) 2005 08 11 (210) 298814
 (151) 2007 06 11 (441) 2005 11 14
 (732) ELEKTROMETAL Spółka Akcyjna, Cieszyn, PL.
 (540) SMARTLIGHT
 (510), (511) **11** lampy nahełmne.

(111) **193058** (220) 2005 08 11 (210) 298815
 (151) 2007 06 11 (441) 2005 11 14
 (732) ELEKTROMETAL Spółka Akcyjna, Cieszyn, PL.
 (540) ELM
 (510), (511) **11** lampy nahełmne.

(111) **193059** (220) 2005 08 11 (210) 298820
 (151) 2007 06 11 (441) 2005 11 14
 (732) „OCHNIK” Producent Odzieży Skórzanej Jacek Ochnik, Cezary Ochnik, Marcin Ochnik Spółka z o.o., Garwolin, PL.
 (540)

OCHNIK
LEATHER WEAR

Kolor znaku: szary, kremowy
 (531) 27.5.1, 29.1.6
 (510), (511) **25** odzież skórzana.

(111) **193060** (220) 2005 08 19 (210) 299031
 (151) 2007 07 13 (441) 2005 11 28
 (732) Zakłady Przemysłu Cukierniczego MIESZKO S.A., Warszawa, PL.
 (540)



Kolor znaku: niebieski, beżowy, brązowy, czerwony, biały, żółty
 (531) 5.5.21, 8.1.19, 27.5.1, 29.1.15
 (510), (511) **30** chałwa.

(111) **193061** (220) 2005 08 19 (210) 299032
 (151) 2007 07 13 (441) 2005 11 28
 (732) Zakłady Przemysłu Cukierniczego MIESZKO S.A., Warszawa, PL.
 (540)



Kolor znaku: brązowy, beżowy, czerwony, biały, żółty, zielony, fioletowy
 (531) 5.7.10, 8.1.19, 27.5.1, 29.1.15
 (510), (511) **30** chałwa.

(111) **193062** (220) 2005 08 19 (210) 299034
 (151) 2007 07 13 (441) 2005 11 28
 (732) Zakłady Przemysłu Cukierniczego MIESZKO S.A., Warszawa, PL.
 (540)



Kolor znaku: niebieski, beżowy, brązowy, czerwony, biały, żółty
 (531) 5.5.21, 27.5.1, 29.1.15
 (510), (511) **30** chałwa.

(111) **193063** (220) 2003 02 14 (210) 261014
 (151) 2006 09 27 (441) 2003 08 25
 (732) SAINT-GOBAIN ABRASIVES Spółka z o.o., Koło, PL.
 (540)



Kolor znaku: biały, fioletowy

(531) 26.7.19, 27.5.1, 29.1.4
 (510), (511) **03** materiały ścierne takie jak: papiery i płótna ścierne w postaci taśm w rolkach, taśm bez końca krążków, **08** tarcze ściernie szlifujące z korundu o spoiwach ceramicznych i żywicznych do szlifowania i przycinania, narzędzia z diamentami do szlifowania i przycinania, osetki i tarcze do ostrzenia, segmenty ściernie, **19** wyroby niemetalowe ogniotrwałe takie jak: cegły, płyty, kształtki, słupki, **35** prowadzenie hurtowni i sklepów z materiałami i wyrobami ściernymi takimi jak: papiery i płótna ściernie, tarcze ściernie szlifujące z korundu o spoiwach ceramicznych i żywicznych oraz narzędzia z diamentami do szlifowania i cięcia, osetki i tarcze do ostrzenia, segmenty ściernie, wyroby niemetalowe ogniotrwałe takie jak cegły, płyty, kształtki, słupki.

(111) **193064** (220) 2003 07 24 (210) 267809
 (151) 2006 10 20 (441) 2004 01 26
 (732) „MULTI-MAC” Spółka z o.o., Łódź, PL.
 (540) MTM

(510), (511) **06** tuleje (drobnica metalowa), nakrętki metalowe, **07** łożyska będące częściami maszyn, łożyska do wałów transmisyjnych, łożyska kulkowe, koszyczki do łożysk kulkowych, koźły łożyskowe do maszyn, narzędzia będące częściami do maszyn.

(111) **193065** (220) 2003 09 11 (210) 269696
 (151) 2006 08 02 (441) 2004 03 22
 (732) F.H.U.T. „ACCAR” Kazimierz Mikołajczyk, Suchedniów, PL.
 (540)



Kolor znaku: zielony, pomarańczowy, biały

(531) 24.13.1, 26.4.1, 27.5.1, 29.1.1, 29.1.3, 29.1.6
 (510), (511) **12** samochody i części zamienne do samochodów, **37** usługi w zakresie prowadzenia stacji obsługi samochodów, diagnostyka stanu technicznego samochodów, naprawy samochodów, **39** pomoc drogowa, holowanie, wypożyczanie samochodów, transport samochodowy.

(111) **193066** (220) 2003 11 24 (210) 273043
 (151) 2006 08 25 (441) 2004 04 19
 (732) CHIRURGIA PLASTICA Specjalistyczna Praktyka Lekarska Wojciech J.Chiciak, Poznań, PL.
 (540)



Kolor znaku: biały, jasnoszary, czarny

(531) 2.3.1, 26.2.3, 29.1.6, 29.1.8
 (510), (511) **44** usługi medyczne.

(111) **193067** (220) 2003 09 19 (210) 270141
 (151) 2006 10 20 (441) 2004 03 22
 (732) Zakład Dzierwiarski „ARGES” S.C. Stanisława i Gerard Szwarczyński, Mieroszów, PL.
 (540)



(531) 26.4.2, 26.11.1, 27.5.1
 (510), (511) **25** rajstopy, skarpetki, pończochy.

(111) **193068** (220) 2003 10 17 (210) 271340
 (151) 2006 07 26 (441) 2004 04 19
 (732) „WAAB” Wytwórnia Betonu Spółka z o.o., Poznań, PL.
 (540)



Kolor znaku: niebieski i odcienie, biały

(531) 27.5.1, 29.1.4
 (510), (511) **19** beton, **37** usługi budowlane w zakresie zalewania konstrukcji budowlanych betonem.

(111) **193069** (220) 2003 12 18 (210) 274106
 (151) 2006 09 13 (441) 2004 04 19
 (732) „MAAN” Spółka Jawna Dariusz Malinowski, Iwona Malinowska, Podole, PL.
 (540)



Kolor znaku: granatowy, biały

(531) 26.1.2, 27.5.1, 29.1.4, 29.1.6
 (510), (511) **11** filtry powietrza, okapy kuchenne, wentylatory, **21** grille, **40** usługi w zakresie obróbki mechanicznej wyrobów metalowych i nakładania powłok na metale.

(111) **193070** (220) 2005 02 19 (210) 291366
 (151) 2006 09 19 (441) 2005 05 30
 (732) EKO-VIT Sp. z o.o., Łódź, PL.
 (540) EUFORIA
 (510), (511) **32** napoje bezalkoholowe, napoje energetyzujące.

(111) **193071** (220) 2001 01 10 (210) 229935
 (151) 2007 07 27
 (732) BP p.l.c., London, GB.
 (540)



Kolor znaku: zielony, oliwkowy, jasnozielony, żółty, biały, czarny, pomarańczowy
 (531) 7.1, 27.5, 29.1

(510), (511) **04** przemysłowe oleje i tłuszcze, mieszaniny pochłaniające, zwilżające i wiążące pyły, paliwa, materiały oświetleniowe, niechemiczne dodatki do olejów i paliw, materiały smarujące i smary w stanie stałym, produkty do obróbki metali posiadające właściwości smarujące, oleje silnikowe, oleje przekładniowe, oleje do samochodowych przekładni głównych, woski, wazelina do celów przemysłowych, **35** udostępnianie portalu internetowego dla handlu w trybie on-line, zaopatrywanie on-line osób trzecich, usługi w zakresie fotokopiowania, doradztwo gospodarcze w dziedzinie zakupu towarów na sprzedaż w małych sklepach spożywczych, na stacjach obsługi, w miejscach sprzedaży żywności na wynos, piekarniach, kawiarniach, restauracjach i w maszynach sprzedających, usługi biurowe, zarządzanie planami pozyskiwania stałych klientów, planami bodźców i promocją, doradztwo gospodarcze dotyczące prowadzenia piekarni, punktów sprzedających żywność na wynos, kawiarni, restauracji, stacji obsługi i małych sklepów spożywczych, zaopatrywanie sklepów spożywczych w zapasy, doradztwo gospodarcze dotyczące prowadzenia stacji obsługi, grupowanie na rzecz osób trzecich różnorodnych towarów umożliwiające klientom obejrzenie i zakup tych towarów na stacjach benzynowych, w sklepach usytuowanych na tych stacjach, w małych sklepach spożywczych i za pośrednictwem maszyn sprzedających, doradztwo gospodarcze dotyczące prowadzenia sklepów sprzedaży detalicznej na zasadzie franchisingu, udostępnianie know-how dotyczącego franchisingu, wypożyczanie maszyn sprzedających, **37** usługi w zakresie zabezpieczania antykorozyjnego pojazdów, czyszczenie, nabłyszczanie, smarowanie smarami płynnymi i stałymi, konserwacja i naprawy pojazdów lądowych i przyczep, mycie pojazdów mechanicznych, wymiana i naprawy opon pojazdów, usługi pralnicze, konserwowanie, czyszczenie i naprawy skóry, naprawy i konserwacja pomp, usługi stacji obsługi pojazdów i stacji benzynowych, usługi w zakresie tankowania, uzupełnianie paliwa w pojazdach lądowych, malowanie i naprawy znaków, **38** transmisje faksymilowe, teleksowe i telefoniczne, przekazywanie wiadomości, usługi telekomunikacyjne, dostarczanie dostępu do Internetu, **39** wynajem pojazdów, włączając samochody, samochody ciężarowe i przyczepy, holowanie pojazdów, parkowanie pojazdów, transport, pakowanie, magazynowanie i dystrybucja towarów, usługi w zakresie ustalania harmonogramu transportu towarów, także w trybie on-line, organizowanie podróży, dystrybucja, dostarczanie, transportowanie i magazynowanie paliw, olejów, ropy naftowej, gazu i smarów, przesyłanie, dostarczanie i dystrybucja energii elektrycznej, przesyłanie ropy naftowej i gazu rurociągami, **40** usługi poligraficzne, **41** udostępnianie placów zabaw dla dzieci na stacjach obsługi, usługi w zakresie udostępniania urządzeń i pomieszczeń konferencyjnych, **42** doradztwo i konsultacje architektoniczne, konsultacje dotyczące oprogramowania komputerowego, usługi kawiarenek internetowych, informacja o pogodzie, sporządzanie rysunków technicznych, dokumentacji technicznej i raportów technicznych, doradztwo profesjonalne w zakresie smarowania i konserwacji silników i maszyn, konsultacje, doradztwo, pomiary, usługi naukowe, badawcze oraz projektowanie dotyczące przemysłu, techniki, komputerów, ropy naftowej, chemikaliów, tworzyw sztucznych oraz wpływów zakładów przetwórczych na środowisko, konsultacje techniczne, doradztwo techniczne, pomiary, usługi naukowe, badawcze, wyżej wymienione usługi świadczone na rzecz osób trzecich prowadzących sprzedaż detaliczną, projektowanie dotyczące sprzedaży detalicznej obejmujące projektowanie produktu i projektowanie opakowań, usługi grafików dotyczące produktu i opakowań, reklamy i promocji, uniformów, publikacji, elementów wyświetlających oraz znaków i szyldów, projektowanie dla punktów sprzedaży detalicznej i hurtowej obejmujące: projektowanie zewnętrzne i projektowanie wnętrz, dekorowanie wnętrz i dekorowanie zewnętrzne, meblowanie sklepów, biur i magazynów, wszystkie zawarte w klasie 42 oraz świadczone również w trybie on-line, **43** wynajem pokoi, rezerwacja zakwaterowania na kempingach, usługi hotelarskie, udostępnianie terenu i miejsc na kempingach, usługi kawiarni, kafeterii, jadłodajni, usługi cateringowe, restauracyjne i usługi barów przekąskowych, usługi piekarni oraz usługi w zakresie dostarczania żywności na wynos, zaopatrywanie w żywność i napoje, **44** udostępnianie kąpeli, pryszniców, sauny, urządzeń toaletowych, usługi w zakresie ochrony zdrowia i pielęgnacji urody, usługi salonów fryzjerskich/fryzjerów, usługi masażystów, **45** wypożyczanie uniformów.

(111) **193072** (220) 2001 07 12 (210) 238221
 (511) 2007 05 24
 (732) „TABO” PHU GRUPA WIELKOPOLSKA Anna Bołcharewska, Poznań, PL.
 (540)



Kolor znaku: żółty, niebieski
 (531) 26.11.2, 27.5.1, 29.1.12
 (510), (511) **35** usługi marketingowe, prowadzenie sklepu i hurtowni z artykułami spożywczymi i przemysłowymi wszystkich branż, prowadzenie agencji importowo - eksportowej, **39** usługi w zakresie towarowego transportu drogowo-ciężarowego, usługi dystrybucyjne.

(111) **193073** (220) 2002 09 09 (210) 254842
 (511) 2007 05 16 (441) 2003 03 10
 (732) DOMAIN MENADA Sp. z o.o., Warszawa, PL.
 (540) GRAZZIANO
 (510), (511) **33** wermuty.

(111) **193074** (220) 2003 01 27 (210) 260275
 (511) 2007 05 28 (441) 2003 07 28
 (732) Zakład Elektroniczny POLLIN Wojciech Polak, Warszawa, PL.
 (540)



Kolor znaku: czerwony
 (531) 27.5.1, 29.1.1
 (510), (511) **09** urządzenia elektroniczne i elektryczno-elektroniczne do sterowania i zabezpieczania silników jednofazowych i trójfazowych, urządzenia elektroniczne do automatycznego sterowania oświetleniem, wskaźniki napięcia, elektroniczne przełączniki czasowe, elektroniczne sygnalizatory akustyczne i optyczne, automatyczne przełączniki faz, urządzenia do kontroli stanu sieci jednofazowej i trójfazowej, urządzenia do samodzielnego załączania rezerwowego zasilania, przełączniki priorytetowe.

(111) **193075** (220) 2003 09 25 (210) 270394
 (511) 2007 08 24 (441) 2004 04 05
 (732) NAMI Sp. z o.o., Warszawa, PL.
 (540)



Kolor znaku: zielony, fioletowy, różowy, niebieski, czerwony, biały
 (531) 5.3.11, 5.7.13, 27.5.1, 29.1.15
 (510), (511) **03** kosmetyki.

(111) **193076** (220) 2003 10 29 (210) 271874
 (511) 2007 08 08 (441) 2004 04 19
 (732) INSTYTUT ELEKTROTECHNIKI, Warszawa, PL.

(540)



Kolor znaku: niebieski, biały

(531) 26.1.1, 26.4.2, 27.5.1, 29.1.12

(510), (511) **07** maszyny elektryczne średnich i małych mocy prądu przemiennego i stałego, układy napędów wielosekcyjnych złożonych urządzeń technologicznych, generatory elektryczności, silniki elektryczne do maszyn ogólnego przeznaczenia, maszyn specjalizowanych, maszyn dla potrzeb automatyki, obrabiarek, elementy elektryczne do tych silników i innych maszyn, **09** urządzenia i przyrządy elektryczne naukowe, instalacje elektryczne, przyrządy miernicze, aparatura kontrolna do badań i kontroli wyrobów urządzeń elektro-technicznych, układów pomiarowych, testerów, badań nieniszczących, badań agresywności środowiska głównie morskiego, programy komputerowe, elektryczne komponenty do pojazdów silnikowych : (akumulatory elektryczne, baterie elektryczne, cewki elektromagnetyczne, kontrolno sterująca aparatura elektryczna, lampy elektryczne, ogniwa elektryczne, ogniwa fotoelektryczne, ogniwa galwaniczne, przełączniki elektryczne, regulatory napięcia do pojazdów), urządzenia i układy dla potrzeb trakcji elektrycznej, wyposażenia elektrycznego taboru kolejowego, taboru trakcji miejskiej, metra, przyrządy do wskazywania wyników mierzenia, regulacji i kontroli parametrów urządzeń i układów elektrycznych trakcji i napędów trakcyjnych, **12** silniki elektryczne do pojazdów lądowych, silniki trakcyjne, **16** materiały szkoleniowe, instruktażowe, wydawnictwa naukowe, skrypty, katalogi, książki z dziedziny elektrotechniki, **41** organizowanie sympozjów, konferencji i kongresów w zakresie elektrotechniki, działalność edukacyjna i normalizacyjna, **42** badania naukowe, badawczo - rozwojowe i przemysłowe z dziedziny elektrotechniki, doradztwo i projektowanie techniczne w zakresie maszyn, urządzeń, sprzętu i wyrobów elektrotechnicznych, badania techniczne : izolacji sprzętu i wyrobów elektrotechnicznych, wytrzymałości zwarciowej i dynamicznej urządzeń elektrotechnicznych, zdolności łączeniowej aparatów elektrycznych, wykonywanie prób środowiskowych urządzeń elektrotechnicznych, narzędzi ręcznych i przenośnych o napędzie elektrycznym; sprzętu oświetleniowego, biurowego i komputerowego, aparatury rozdzielczej i aparatów niskiego napięcia, maszyn elektrycznych małej i średniej mocy oraz innego sprzętu i urządzeń niskiego napięcia, pomiary fotometryczne i kolorometryczne opraw oświetleniowych, wzorcowanie mierników mierzących wielkości elektryczne, testowanie sprzętu elektrotechnicznego, wykonywanie ekspertyz inżynierskich dotyczących urządzeń elektrotechnicznych, doradztwo w zakresie uzyskiwania certyfikatów na wyroby elektrotechniczne.

(111) **193077** (220) 2004 02 02 (210) 275685

(151) 2007 07 05 (441) 2004 05 04

(732) FOLPLEX sp. j. Dariusz Karczewski, Wojciech Wronka, Warszawa, PL.

(540) FOLPLEX

(510), (511) **35** agencja reklamowa, dekoracja wystaw sklepowych, dystrybucja materiałów reklamowych, fotokopiowanie, uaktualnianie materiałów reklamowych, obróbka tekstów, rozlepianie plakatów reklamowych, pokazy towarów, promocja sprzedaży reklamy, reklama za pośrednictwem sieci komputerowej, **40** obróbka drewna, usługi drukarni, drukowanie litograficzne, druk sitowy, druk offsetowy, drukowanie rysunków, frezowanie, grawerowanie, usługi hafciarskie, obróbka metali, szlifowanie, **42** usługi artystów grafików, dekoracja wnętrz, projektowanie opakowań.

(111) **193078** (220) 2004 04 21 (210) 279629

(151) 2007 08 24 (441) 2004 07 26

(732) GENERIK-ENERGETYKA Sp. z o.o., Warszawa, PL.

(540)



Kolor znaku: ciemnoczerwony, szary, czarny

(531) 26.4.2, 26.11.3, 27.5.1, 29.1.13

(510), (511) **09** kable elektryczne, przewody elektryczne, styki elektryczne, tuleje złączowe do kabli elektrycznych, zaciski stosowane w elektryczności, zaciski przewodów stosowane w elektryczności, złącza do przewodów elektrycznych, złącza elektryczne, złączki stosowane w elektryczności, tuleje złączowe do kabli elektrycznych.

(111) **193079** (220) 2004 05 25 (210) 281170

(151) 2007 06 26 (441) 2004 09 06

(732) INSEL - Zbigniew Zajdenc, Wołomin, PL.

(540) cobra

(510), (511) **28** sprzęt wędkarski, wędki, kołowrotki, żyłki, podbieraki, siatki, podpórki, spławiki, haczyki, kotwice obciążenia i ciężarki, skrzynki, pudełka, pojemniki, torby, pokrowce, akcesoria wędkarskie, sztuczne przynęty, sygnalizatory wędkarskie brania.

(111) **193080** (220) 2004 05 25 (210) 281172

(151) 2007 06 26 (441) 2004 09 06

(732) INSEL - Zbigniew Zajdenc, Wołomin, PL.

(540) magic

(510), (511) **28** sprzęt wędkarski, wędki, kołowrotki, żyłki, podbieraki, siatki, podpórki, spławiki, haczyki, kotwice obciążenia i ciężarki, skrzynki, pudełka, pojemniki, torby, pokrowce, akcesoria wędkarskie, sztuczne przynęty, sygnalizatory wędkarskie brania, **31** przynęty żywe dla wędkarzy, ryby żywe, zwierzęta żywe, pokarm dla zwierząt i ryb, nasiona, preparaty odżywcze dla zwierząt i ryb.

(111) **193081** (220) 2004 05 25 (210) 281173

(151) 2007 06 26 (441) 2004 09 06

(732) INSEL - Zbigniew Zajdenc, Wołomin, PL.

(540) hunter

(510), (511) **28** sprzęt wędkarski, wędki, kołowrotki, żyłki, podbieraki, siatki, podpórki, spławiki, haczyki, kotwice obciążenia i ciężarki, skrzynki, pudełka, pojemniki, torby, pokrowce, akcesoria wędkarskie, sztuczne przynęty, sygnalizatory wędkarskie brania.

(111) **193082** (220) 2004 05 25 (210) 281187

(151) 2007 06 28 (441) 2004 09 06

(732) Jutrzenka S.A., Bydgoszcz, PL.

(540)



Kolor znaku: czerwony, różowy, zielony, biały, złoty, brązowy

(531) 5.5.1, 8.1.19, 25.1.15, 27.5.1, 29.1.15

(510), (511) **30** czekolada i wyroby czekoladowe, galanteria czekoladowa, bombonierki czekoladowe.(111) **193083** (220) 2004 07 15 (210) 283243

(151) 2007 07 10 (441) 2004 10 18

(732) „Stopol Group” Spółka z o. o., Pruszków, PL.

(540) FIGHTER

(510), (511) **09** głośniki samochodowe i domowe, urządzenia do wzmacniania dźwięku samochodowe i domowe, **12** alarmy do pojazdów, sygnalizatory alarmowe, czujniki alarmowe udarowe, ultradźwiękowe, mikrofalowe, systemy powiadamiania radiowego.

(111) **193084** (220) 2004 09 01 (210) 284919
 (151) 2007 06 22 (441) 2004 12 13
 (732) TVN Spółka Akcyjna, Warszawa, PL.
 (540)



Kolor znaku: ciemnoróżowy, niebieski, niebiesko-szary, jasnoniebieski

(531) 26.1.1, 26.13.1, 27.5.1, 29.1.1, 29.1.4

(510), (511) **03** środki myjące, czyszczące, piorące i wybielające, kosmetyki, wyroby perfumeryjne, środki do pielęgnacji włosów, środki do czyszczenia zębów, **09** urządzenia i przyrządy do nagrywania, transmisji i reprodukcji dźwięku, obrazu, programy telewizyjne, filmy, audycje radiowe utrwalone w formie zapisanej taśmy filmowej, taśmy video, taśmy magnetycznej, dysków optycznych w wersji przystosowanej do odtwarzania w komputerach multimedialnych, zapisane nośniki obrazu, dźwięku i informacji, automaty sprzedające i mechanizmy do urządzeń uruchamianych przez wrzucenie monety lub żetonu, maszyny liczące, sprzęt przetwarzający dane, komputery, gry komputerowe, **16** papier, karton i wyroby z tych materiałów nie ujęte w innych klasach, druki akcydensowe, kalendarze, foldery, prospekty, afisze, plakaty, fotografie, nalepki, publikacje drukowane, czasopisma, książki, broszury, materiały piśmienne, papeterie, torby do pakowania z papieru i tworzyw sztucznych, materiały szkoleniowe i instruktażowe (z wyjątkiem aparatów), **25** odzież, odzież sportowa, obuwie, nakrycia głowy, **28** gry, zabawki i sprzęt sportowy ujęte w tej klasie, gry elektroniczne inne niż komputerowe i telewizyjne, ozdoby choinkowe, karty do gry, **35** usługi w zakresie reklamy: organizacja i prowadzenie kampanii reklamowych, wynajem i sprzedaż miejsca i czasu na cele reklamowe w środkach masowego przekazu, usługi produkcji audycji i filmów reklamowych dla radia, telewizji, filmu, internetu, usługi w zakresie dystrybucji i doręczania prospektów i próbek reklamowych, organizacji pokazów i wystaw w celach reklamowych lub handlowych, usługi badania opinii publicznej, badania rynku mediów i reklamy, prowadzenie hurtowni wielobranżowej i sklepu wielobranżowego z odzieżą, obuwiem, wyrobami papierniczymi, kosmetykami, chemią gospodarczą, książkami, czasopismami, gazetami, sprzętami gospodarstwa domowego, meblami, wyposażeniem wnętrz, prowadzenie sklepu internetowego polegające na zgrupowaniu na rzecz osób trzecich wyżej wymienionych towarów pozwalające nabywcy wygodnie oglądać i kupować te towary za pośrednictwem sieci teleinformatycznej i internetu, **38** usługi agencji informacyjnej: zbieranie i rozpowszechnianie informacji, usługi transmisji programów telewizyjnych, reportaży, filmów dokumentalnych i fabularnych, widowisk rozrywkowych i sportowych, usługi: emisji telewizyjnej i radiowej, obsługi przekazu dźwięku i obrazu, obsługi przekazu cyfrowego, organizowania systemów transmisyjnych dźwięku, obrazu i sygnału cyfrowego, przekazu programów i informacji za pośrednictwem sieci informatycznych - internetu, sieci teleinformatycznych i przekazu satelitarnego, organizacja audycji z interaktywnym udziałem widzów, **41** usługi rozrywki i nauczania: organizacja rozrywkowych widowisk telewizyjnych, audycji radiowych, produkcja filmów dokumentalnych, reportaży, programów telewizyjnych, organizacji teleturniejów i konkursów, organizacja nauczania, nauczanie korespondencyjne zgodnie z zapotrzebowaniem uczestników, usługi wynajmowania studia nagraniowego, filmowego, organizacji i produkcji nagrań filmowych, dźwiękowych, usługi organizacji imprez artystycznych, estradowych, sportowych, rekreacyjnych, obsługa techniczna i organizacyjna produkcji telewizyjnej i filmowej, usługi wynajmu dekoracji, kostiumów i rekwizytów oraz pomieszczeń do celów rozrywkowych, sprzętu telewizyjnego, radiowego, filmowego, kinematograficznego, usługi wydawnicze: publikowanie książek i innych materiałów drukowanych niereklamowych, udostępnianie tych publikacji za pośrednictwem internetu, organizowanie konkursów piękności, zabaw, zawodów sportowych, prowadzenie parków rozrywki, **42** usługi administrowania prawami własności intelektualnej, udzielania licencji i pośrednictwa w obrocie prawami własności intelektualnej, opracowywanie i wdrażanie programów komputerowych, programowanie komputerowe, prace

badawczo-wdrożeniowe dotyczące opracowywania i wdrażania nowych technologii w dziedzinie usług medialnych, prognozy pogody.

(111) **193085** (220) 2004 09 27 (210) 285886
 (151) 2007 04 05 (441) 2005 01 10
 (732) Centrum Muzealno-Turystyczne „OLBRZYM”
 Spółka z ograniczoną odpowiedzialnością, Wrocław, PL.
 (540)



Kolor znaku: brązowy, beżowy, zielony

(531) 18.1.7, 26.1.1, 27.5.1, 29.1.13

(510), (511) **41** organizacja imprezy sportowo-rekreacyjnej zawodów rajdowych „HARENDA 24 TROPHY”.

(111) **193086** (220) 2004 10 04 (210) 286124
 (151) 2007 04 12 (441) 2005 01 10
 (732) Janusz Mazur, Gdynia, PL.
 (540)



(531) 26.11.3, 27.5.1

(510), (511) **14** puchary, breloki, medaliony, znaczki, naczynia, statuetki, plakietki, kubki, posążki, wykonane z metali szlachetnych, **16** artykuły papiernicze i szkolne, kleje do materiałów piśmiennych lub do użytku domowego, materiały piśmienne, pędzle, pieczęcie, artykuły biurowe, przybory do pisania, przyklepne taśmy dla celów papierniczych lub do użytku domowego, torby do pakowania z papieru lub tworzyw sztucznych, **35** prowadzenie działalności importowo-eksportowej, handlowej, hurtowej i detalicznej, w tym i za pośrednictwem globalnej sieci internetowej, a także wysyłkowej, promocja sprzedaży dla osób trzecich, gromadzenie towarów wymienionych w wykazie, umożliwiające dogodne oglądanie i nabywanie tych towarów.

(111) **193087** (220) 2005 01 07 (210) 289687
 (151) 2007 07 04 (441) 2005 04 18
 (732) SUPERSTATION, INC., Atlanta, US.
 (540) TBS VERY FUNNY

(510), (511) **35** prowadzenie, również w trybie „on-line” i trybie zamówień/zleceń katalogowych, sklepów w zakresie szerokiej oferty towarów konsumpcyjnych, zwłaszcza farb i lakierów, preparatów do czyszczenia, polerowania, szorowania i ścierania, mydła, kosmetyków, breloczków i skrytek na klucze, narzędzi ręcznych, sztućców, wideo taśm, kaset, aparatury optycznej, aparatury i sprzętu do nagrywania, wytwarzania i odtwarzania dźwięku i obrazu, filmów, lamp, rowerów, rowerów trójkołowych, wyrobów jubilerskich, zegarków, zegarów, materiałów piśmiennych, plakatów, druków, książek, materiałów biurowych, toreb, niewielkich wyrobów skórzanych, parasoli, mebli, luster, ramek do fotografii, pojemników i sprzętów używanych w gospodarstwie domowym, szkła do napojów, zastaw stołowych, przedmiotów dekoracyjnych, ręczników, pościeli, odzieży, obuwia, nakryć głowy, naszywek, dywanów, chodników, mat, makatek, gier i zabawek, artykułów gimnastycznych i sportowych, żywności i napojów, **38** usługi komunikowania się, telewizyjne, telewizyjne kablowe, telewizyjne cyfrowe, telewizyjne satelitarne i radiowe usługi nadawcze, zapewnianie telekomunikacyjnego dostępu do scalonych platform cyfrowych o charakterze zabezpieczonych szerokopasmowych/zakresowych sieci komputerowych w celu produkcji, dystrybucji, transferu i manipulacji ruchomym obrazem, telewizyjnym i innych mediów sygnałem, **41** usługi dotyczące edukacji i rozrywki, w tym produkcja i/lub dystrybucja i/lub prezentacja programów dla

televizji, telewizji kablowej, telewizji cyfrowej, telewizji satelitarnej i radia, usługi o charakterze filmowych produkcji kontynuacyjnych serii komediowych, dramatycznych, akcyjnych, przygodowych i/lub animacyjnych programów i ruchomych obrazów dostarczanych poprzez telewizję kablową, telewizję nadawczą, radio nadawcze i globalną komputerową sieć informacyjną, usługi prowadzenia parków tematycznych i zapewniania rozrywki, **42** udostępnianie w trybie „on-line” magazynów, udostępnianie w trybie „on-line” komputerowych baz danych i interaktywnych baz danych, udostępnianie obszarów web/internetowych dotyczących informacji o rozrywce i przyjemnościach i udostępnianie w trybie „on-line” linków/połączeń do innych obszarów web/internetowych, zapewnianie tymczasowego użycia oprogramowania w trybie „on-line”.

(111) **193088** (220) 2005 01 07 (210) 289690
(151) 2007 07 09 (441) 2005 04 18
(732) SUPERSTATION, INC., Atlanta, US.
(540)



(531) 26.2.1, 26.2.7, 27.5.1

(510), (511) **38** usługi komunikowania się, telewizyjne, telewizyjne kablowe, telewizyjne cyfrowe, telewizyjne satelitarne i radiowe usługi nadawcze, zapewnianie telekomunikacyjnego dostępu do skalonych platform cyfrowych o charakterze zabezpieczonych szerokopasmowych/zakresowych sieci komputerowych w celu produkcji, dystrybucji, transferu i manipulacji ruchomym obrazem, telewizyjnym i innych mediów sygnałem, **41** usługi dotyczące edukacji i rozrywki, w tym produkcja i/lub dystrybucja i/lub prezentacja programów dla telewizji, telewizji kablowej, telewizji cyfrowej, telewizji satelitarnej i radia, usługi o charakterze filmowych produkcji kontynuacyjnych serii komediowych, dramatycznych, akcyjnych, przygodowych i/lub animacyjnych programów i ruchomych obrazów dostarczanych poprzez telewizję kablową, telewizję nadawczą, radio nadawcze i globalną komputerową sieć informacyjną, usługi prowadzenia parków tematycznych i zapewniania rozrywki, **42** udostępnianie w trybie „on-line” magazynów, udostępnianie w trybie „on-line” komputerowych baz danych i interaktywnych baz danych, udostępnianie obszarów web/internetowych dotyczących informacji o rozrywce i przyjemnościach i udostępnianie w trybie „on-line” linków/połączeń do innych obszarów web/internetowych, zapewnianie tymczasowego użycia oprogramowania w trybie „on-line”.

(111) **193089** (220) 2005 04 18 (210) 293892
(151) 2007 07 16 (441) 2005 07 25
(732) BONGRAIN S.A., Viroflay, FR.
(540)

Przysmak twarogowy

Kolor znaku: niebieski

(531) 27.5.1, 29.1.4
(510), (511) **29** sery i produkty mleczne.

(111) **193090** (220) 2005 05 12 (210) 294898
(151) 2007 06 05 (441) 2005 08 22
(732) Motorola, Inc. (a Delaware corporation), Schaumburg, US.
(540)



(531) 26.11.1, 27.5.1

(510), (511) **09** systemy komunikacyjne dla firm telekomunikacyjnych umożliwiające bezprzewodowe dołączanie Internetu, w tym

nadajniki-odbiorniki dużej szybkości, stacje bazowe, anteny, elementy montażowe i oprogramowanie do monitorowania i obsługi systemów.

(111) **193091** (220) 2005 05 12 (210) 294899
(151) 2007 06 05 (441) 2005 08 22
(732) Motorola, Inc. (a Delaware corporation), Schaumburg, US.
(540) CANOPY

(510), (511) **09** systemy komunikacyjne dla firm telekomunikacyjnych umożliwiające bezprzewodowe dołączanie Internetu, w tym nadajniki-odbiorniki dużej szybkości, stacje bazowe, anteny, elementy montażowe i oprogramowanie do monitorowania i obsługi systemów.

(111) **193092** (220) 2005 05 13 (210) 294975
(151) 2007 06 05 (441) 2005 08 22
(732) ZHANG Shilang, Guangzhou City, Guangdong Province, CN.
(540)



(531) 1.3.2, 27.5.1

(510), (511) **06** łańcuchy metalowe, metalowe prowadnice do rolek do użytku w gospodarstwie domowym, okucia metalowe do budownictwa i mebli.

(111) **193093** (220) 2005 05 27 (210) 295622
(151) 2007 08 08 (441) 2005 09 05
(732) Stowarzyszenie „Krajowa Unia Producentów Soków i Napojów Bezalkoholowych”, Warszawa, PL.
(540)



Kolor znaku: pomarańczowy, granatowy, szary

(531) 5.7.13, 27.5.1, 29.1.13

(510), (511) **35** badania w dziedzinie działalności gospodarczej, badanie rynku, badania opinii, doradztwo specjalistyczne w sprawach działalności gospodarczej, doradztwo w zakresie prowadzenia działalności gospodarczej, doradztwo w zakresie zarządzania personalnego, doradztwo w zakresie zarządzania działalnością gospodarczą, ekspertyzy w zakresie działalności gospodarczej, usługi przeglądu prasy, reklama, informacja o działalności gospodarczej i informacja handlowa, fotokopiowanie i powielanie dokumentów, obróbka tekstów, organizowanie wystaw w celach handlowych lub reklamowych, pokazy towarów, organizowanie targów w celach handlowych lub reklamowych, publikowanie tekstów reklamowych, **41** edukacja, kształcenie ustawiczne dorosłych, nauczanie korespondencyjne, nauczanie, kształcenie praktyczne, organizowanie i prowadzenie konferencji, organizowanie i prowadzenie kongresów, organizowanie i prowadzenie seminariów, organizowanie i prowadzenie sympozjów, organizowanie i prowadzenie zjazdów, publikowanie książek, publikowanie tekstów innych niż reklamowe, publikacja elektroniczna on-line książek i periodyków, **42** badania bakteriologiczne, badania chemiczne, badania biologiczne, badania techniczne, ekspertyzy dotyczące żywności, kontrola jakości, audyty i badania jakości.

(111) **193094** (220) 2005 06 06 (210) 296076
(151) 2007 06 06 (441) 2005 09 19
(732) „CENTER TUNING” Sławomir Czupryna, Częstochowa, PL.

(540)



Kolor znaku: srebrny, czarny, czerwony

(531) 26.4.2, 26.11.2, 27.5.1, 29.1.13

(510), (511) **06** barierki bezpieczeństwa na drogach metalowe, barierki ochronne metalowe, zamknięcia do butelek metalowe, cyfry i litery z metali nieszlachetnych z wyjątkiem czcionek, drobnica żelazna, znaki drogowe nieświecące i niemechaniczne metalowe, tkanina drucziana, drut metalowy z metali nieszlachetnych, emblematy do pojazdów metalowe, figurki, klucze, statuetki z metali nieszlachetnych, tabliczki identyfikacyjne metalowe, klamry do mocowania kół zapasowych w bagażniku, kratki ochronne metalowe, nakrętki metalowe, ręczki do narzędzi metalowe, nity metalowe, tablice rejestracyjne metalowe, okucia metalowe, plakietki i płyty pamiątkowe metalowe, zamki do pojazdów metalowe, cienkie siatki drucziane, śruby metalowe, zbiorniki metalowe, **12** alarmy i urządzenia antywłamaniowe do pojazdów, bagażniki do pojazdów, krzeselka bezpieczeństwa dla dzieci do pojazdów, pasy bezpieczeństwa dosiedzeń w pojazdach, błotniki, drzwi do pojazdów, fartuchy błotników, hamulce do pojazdów, karoserie samochodowe, kierownice pojazdów, kierunkowskazy do pojazdów, klaksony do pojazdów, kołce do opon, koła pojazdów, obręcze kół pojazdów, korki do zbiorników paliwa i gazu w pojazdach, listwy ozdobne i ochronne do pojazdów, kratki ozdobne i ochronne do pojazdów, lusterka wsteczne, łańcuchy przeciwpoślizgowe, markizy i zasłony samochodowe, maski silnikowsamochodowych, obudowy, części i akcesoria pojazdów lądowych inne niż silników, opony, osie pojazdów, otwory przeszklone, iluminatory, podwozia pojazdów, dachyskładane do pojazdów, pokrowce na pojazdy, amortyzatory i resory zawieszenia dopojazdów, siedzenia do pojazdów, szyby do pojazdów, tapicerka do pojazdów, zderzaki do pojazdów, pojazdy do poruszania się po ziemi, w powietrzu, po wodzie i po torach, silniki do pojazdy lądowych, pokrowce na siedzenia pojazdów, progi do pojazdów, rolety i osłony przeciwsłoneczne do samochodów, przyczepy jako pojazdy, spojler i atrapy do pojazdów, sygnalizatory jazdy wstecz do pojazdów, tapicerka samochodowa, wycieraczki do szyb pojazdów, zagłówki do siedzeń samochodowych, wózki, siatki bagażowe do pojazdów, wózki dziecięce, pokrycia wózków dziecięcych, budki i gondole do wózków dziecięcych, kółka samonastawne do pojazdów, ogumienie do pojazdów, rowery, części i akcesoria do rowerów i wózków, **20** kratki ochronne niemetalowe, tabliczki identyfikacyjne niemetalowe, nity niemetalowe, śruby niemetalowe, tablice rejestracyjne niemetalowe, tabliczki identyfikacyjne niemetalowe, zamknięcia do butelek niemetalowe, zamki niemetalowe do pojazdów, **35** zgrupowanie na rzecz osób trzecich różnych towarów pozwalające nabywcy wygodnie oglądać i kupować te towary na stronie Web dotyczącej sprzedaży w zakresie sklepu wielobranżowego, artykułów i części motoryzacyjnych, pojazdównowych i używanych; zgrupowanie na rzecz osób trzecich różnych towarów pozwalające nabywcy wygodnie oglądać i kupować te towary w hurtowni lub sklepie wielobranżowym, motoryzacyjnym, salonie samochodowym, komisie samochodowym; agencje importowo-eksportowe, agencje reklamowe, organizowanie wystaw w celach handlowych lub reklamowych, pokazy towarów, promocja sprzedaży dla osób trzecich, reklama za pośrednictwem sieci komputerowej, reklamy, usługi zaopatrzenie osób trzecich jako zakupy produktów i usług dla innych przedsiębiorstw, **37** czyszczenie pojazdów, zabezpieczanie pojazdów przed korozją, lakierowanie, mycie pojazdów, obsługa pojazdów, naprawy pojazdów, polerowanie pojazdów, tuning pojazdów, usługi stacji obsługi samochodów.

(111) **193095** (220) 2005 07 28 (210) 298320
 (151) 2007 08 23 (441) 2005 10 31
 (732) ESTETICA Iwona Michalak, Warszawa, PL.
 (540)

Kolor znaku: granatowy, biały

(531) 27.5.1, 29.1.12

(510), (511) **35** usługi w zakresie sprzedaży wyrobów kosmetyki kąpielowej i pielęgnacyjnej oraz świec zapachowych, dystrybucja i rozpowszechnianie próbek sprzedawanych wyrobów kosmetyki kąpielowej i pielęgnacyjnej oraz świec zapachowych, organizowanie wystaw w celach handlowych i reklamowych wyrobów kosmetyki kąpielowej i pielęgnacyjnej oraz świec zapachowych.

(111) **193096** (220) 2005 08 23 (210) 299100
 (151) 2007 08 08 (441) 2005 11 28
 (732) Hołubek Piotr, Warszawa, PL.
 (540) CAPRICE

(510), (511) **09** oprawki do okularów, okulary przeciwsłoneczne, nakładki przeciwsłoneczne do okularów, etui do okularów.

(111) **193097** (220) 2005 08 24 (210) 299287
 (151) 2007 08 20 (441) 2005 11 28
 (732) Altadis Polska S.A., Radom, PL.
 (540)



Kolor znaku: jasnobrązowy, biały

(531) 1.1.1, 27.5.1, 29.1.12

(510), (511) **16** papier, karton i wyroby z tych materiałów nie ujęte w innych klasach, druki, broszury, czasopisma, materiały informacyjne, **34** tytoń, włączając tytoń do zwijania papierosów, wyroby tytoniowe, akcesoria dla palaczy włączając puszki na tytoń, papierosnice i popielniczki nie z metali szlachetnych, ustniki i filtry papierosowe, maszynki do skręcania papierosów, bibułka papierosowa, zapalniczki, zbiorniczki na gaz do zapalniczek, gilzy, namiastki i substytuty tytoniu nie do celów medycznych, fajki, tabakiery, zapalaki, **35** reklama, dystrybucja artykułów i wyposażenia reklamowego (druków, broszurek, prospektów, próbek, informacji i tym podobnych), promocja sprzedaży, reklama za pośrednictwem sieci komputerowej, **38** usługi w zakresie teletransmisji przez Internet, usługi w zakresie transmisji i komunikacji danych przez sieci, w tym Internet, usługi informatyczne w trybie on-line.

(111) **193098** (220) 2005 08 26 (210) 299371
 (151) 2007 07 18 (441) 2005 11 28
 (732) „GE Money Bank” Spółka Akcyjna, Gdańsk, PL.
 (540)



Kolor znaku: czerwony, zielony, żółty, brązowy

(531) 5.3.11, 5.7.13, 29.1.1, 29.1.3

(510), (511) **09** karty kredytowe, karty płatnicze elektroniczne, bankomaty, **36** usługi w zakresie: bankowości, emisji bonów wartościowych, doradztwa w sprawach finansowych i ubezpieczeniowych, operacji finansowych, pośrednictwa giełdowego, gwarancji, informacji bankowej, inwestycji kapitałowych, lokat kapitałowych, obsługi kart debetowych i kart kredytowych, kredytowania, spłat ratalnych, maklerstwa giełdowego, powiernictwa, finansowania pożyczek, ubezpieczeń, pożyczek pod zastaw.

(111) **193099** (220) 2005 08 26 (210) 299372
 (151) 2007 08 13 (441) 2005 11 28
 (732) Polski Koncern Naftowy ORLEN Spółka Akcyjna, Płock, PL.

(540)



Kolor znaku: czerwony, biały, zielony

(531) 7.11.10, 27.5.1, 29.1.13

(510), (511) **04** paliwa, gazy płynne, benzyny silnikowe, oleje napędowe, oleje opałowe, oleje przemysłowe, oleje silnikowe, paliwa silnikowe, paliwa lotnicze, smary, **09** aparatura kontrolno-pomiarowa i wyposażenie elektryczne do wytwarzania produktów rafineryjnych i petrochemicznych, urządzenia do przekazywania informacji telekomunikacyjnych i informatycznych, urządzenia alarmowe zawarte w tej klasie, dystrybutory paliwa silnikowego dla stacji obsługi, odczytywane przez maszyny karty przenoszące zakodowane informacje, zautomatyzowany sprzęt do odczytywania kart oraz wydobywania danych z kart, karty upoważniające do zakupów na kredyt, karty identyfikacyjne, karty zawierające aktywne komponenty i będące nośnikami danych, karty stałego klienta, karty debetowe, karty rabatowe, **16** publikacje drukowane, materiały drukowane, magazyny, talony, kwity, etykiety papierowe, nalepki, materiały piśmienne, ręczne urządzenia drukujące, stemple do użytku biurowego, segregatory do akt, czeki podróżne, materiały szkoleniowe i instruktażowe, materiały z tworzyw sztucznych do pakowania (nie ujęte w innych klasach), folia polipropylenowa do pakowania, **35** usługi w zakresie organizacji i zarządzania programami lojalnościowymi dla klientów, usługi w zakresie zarządzania zakupami i transakcjami, usługi w zakresie prowadzenia i wyceny działalności gospodarczej, usługi dotyczące prowadzenia ksiąg rachunkowych i sporządzania wyciągów z kont, usługi dotyczące kupowania i zapłaty za paliwa do pojazdów mechanicznych i za usługi tankowania, prowadzenie punktów hurtu i detali paliw, stałych, ciekłych, gazowych, produktów pochodnych z ropy naftowej, w tym olejów, płynów hamulcowych, płynów hydraulicznych, płynów do chłodziń samochodowych, płynów do spryskiwaczy, preparatów pielęgnacyjnych do samochodów, środków konserwujących i antykorozyjnych, odmrażaczy do szyb i zamków samochodowych, zgrupowanie na rzecz osób trzecich towarów w sklepach stacji paliw pozwalające nabywcy wygodnie je oglądać i kupować, prowadzenie na terenie stacji paliwowych sklepów z artykułami spożywczymi zawartymi w klasach 29, 30, 32, 33, z artykułami papierosowymi, z materiałami piśmieniowymi i artykułami papierniczymi, chusteczkami higienicznymi, czasopismami, gazetami, kalendarzami, kartami do gry, książkami, mapami, atlasami, produktami kosmetycznymi, zabawkami, reklama radiowa, telewizyjna, reklama za pośrednictwem sieci komputerowej, reklama prasowa, rozpowszechnianie materiałów reklamowych, usługi biznesowe, zarządzania, wykonywanie czynności biurowych, **36** usługi finansowe, spraw własności na podstawie ksiąg wieczystych, usługi w zakresie prowadzenia kapitałowej działalności inwestycyjnej, nabywania i obrotu akcjami i udziałami w obrocie krajowym i zagranicznym, usługi bankowe, usługi instytucji kredytowych innych niż banki, takich jak towarzystwa kredytowe, spółki finansowe, pożyczkowe, usługi kampanii holdingowych i kapitału powierniczego, usługi brokerskie dotyczące akcji i własności, usługi związane ze sprawami pieniężnymi potwierdzonymi przez powierników, usługi związane z wydawaniem czeków i akredytywów, usługi związane z administrowaniem budynkami, wyceną i finansowaniem, usługi w zakresie obsługi kart debetowych, kart identyfikacyjnych, kart upoważniających do zakupów, kart rabatowych, usługi w zakresie rozliczeń finansowych transakcji, usługi dotyczące elektronicznego transferu kapitału, dostarczanie informacji o stanie konta i sporządzanie analiz na temat wszystkich powyższych usług, usługi w zakresie sprzedaży na kredyt i rozrachunku bezgotówkowego, **37** usługi w zakresie obsługi pojazdów i samochodów: usługi myjni, smarowanie, konserwacja, czyszczenie, zabezpieczanie przed korozją, usługi motoryzacyjne prowadzone na stacjach paliw, tankowanie, wymiana olejów, naprawy samochodów, pojazdów, przyczep, wymiana opon, bieżnikowanie opon, usługi budowlane, usługi w zakresie działalności budowlanej w dziedzinach związanych z przetwarzaniem, magazynowaniem, konfekcyj-

nowaniem i obrotem paliwami stałymi, ciekłymi i gazowymi oraz produktami chemicznymi, usługi budowlane w zakresie transportu drogowego, kolejowego, wodnego i rurociągowego, usługi w zakresie napraw i dokonywania remontów urządzeń, instalacji rafineryjnych i petrochemicznych, zbiorników paliwowych, stacji paliw oraz środków transportu, usługi instalacyjne, usługi w zakresie instalacji rafineryjnych i petrochemicznych, zbiorników paliwowych, stacji paliw oraz środków transportu, **39** usługi transportowe w zakresie przewozów towarów, transport drogowy, kolejowy, rurociągowy, wodny, usługi pakowania i składowania towarów, składowania i przechowywania ropy naftowej i paliw płynnych oraz tworzenia i utrzymywania zapasu paliw, usługi dokonywania przeładunków morskich i lądowych, usługi dystrybucji i przesyłania energii cieplnej i elektrycznej, dystrybucja paliw i olejów, **40** usługi uszlachetniania paliw i gazów, usługi etylizacji, barwienia i dodawania komponentów do paliw, olejów, smarów, rafinacja, recykling, usługi przetwórstwa tworzyw sztucznych, usługi przetwarzania ropy naftowej i rafinacji, wytwarzania energii cieplnej i elektrycznej, **43** usługi gastronomiczne na stacjach paliw, bary szybkiej obsługi, restauracje, kawiarnie, usługi hotelarskie, usługi w zakresie spraw socjalno-bytowych, usługi związane z czasowym zakwaterowaniem, usługi cateringowe.

(111) **193100** (220) 2005 08 26 (210) 299373

(151) 2007 08 13 (441) 2005 11 28

(732) Polski Koncern Naftowy ORLEN Spółka Akcyjna, Płock, PL.

(540)



Kolor znaku: czerwony, zielony, biały

(531) 7.11.10, 27.5.1, 29.1.13

(510), (511) **04** paliwa, gazy płynne, benzyny silnikowe, oleje napędowe, oleje opałowe, oleje przemysłowe, oleje silnikowe, paliwa silnikowe, paliwa lotnicze, smary, **09** aparatura kontrolno-pomiarowa i wyposażenie elektryczne do wytwarzania produktów rafineryjnych i petrochemicznych, urządzenia do przekazywania informacji telekomunikacyjnych i informatycznych, urządzenia alarmowe zawarte w tej klasie, dystrybutory paliwa silnikowego dla stacji obsługi, odczytywane przez maszyny karty przenoszące zakodowane informacje, zautomatyzowany sprzęt do odczytywania kart oraz wydobywania danych z kart, karty upoważniające do zakupów na kredyt, karty identyfikacyjne, karty zawierające aktywne komponenty i będące nośnikami danych, karty stałego klienta, karty debetowe, karty rabatowe, **16** publikacje drukowane, materiały drukowane, magazyny, talony, kwity, etykiety papierowe, nalepki, materiały piśmienne, ręczne urządzenia drukujące, stemple do użytku biurowego, segregatory do akt, czeki podróżne, materiały szkoleniowe i instruktażowe, materiały z tworzyw sztucznych do pakowania (nie ujęte w innych klasach), folia polipropylenowa do pakowania, **35** usługi w zakresie organizacji i zarządzania programami lojalnościowymi dla klientów, usługi w zakresie zarządzania zakupami i transakcjami, usługi w zakresie prowadzenia i wyceny działalności gospodarczej, usługi dotyczące prowadzenia ksiąg rachunkowych i sporządzania wyciągów z kont, usługi dotyczące kupowania i zapłaty za paliwa do pojazdów mechanicznych i za usługi tankowania, prowadzenie punktów hurtu i detali paliw, stałych, ciekłych, gazowych, produktów pochodnych z ropy naftowej, w tym olejów, płynów hamulcowych, płynów hydraulicznych, płynów do chłodziń samochodowych, płynów do spryskiwaczy, preparatów pielęgnacyjnych do samochodów, środków konserwujących i antykorozyjnych, odmrażaczy do szyb i zamków samochodowych, zgrupowanie na rzecz osób trzecich towarów w sklepach stacji paliw pozwalające nabywcy wygodnie je oglądać i kupować, prowadzenie na terenie stacji paliwowych sklepów z artykułami spożywczymi zawartymi w klasach 29, 30, 32, 33, z artykułami papierosowymi, z materiałami piśmieniowymi i artykułami papierniczymi, chusteczkami higienicznymi, czasopismami, gazetami, kalendarzami, kartami do gry, książkami, mapami, atlasami, produktami kosmetycznymi, zabawkami, reklama radiowa, telewizyjna, reklama za pośrednictwem sieci komputerowej, reklama prasowa, rozpowszechnianie materiałów reklamowych, usługi biznesowe, zarządzania, wykonywanie czynności biurowych, **36** usługi w zakresie organizacji i zarządzania programami lojalnościowymi dla klientów, usługi w zakresie zarządzania zakupami i transakcjami, usługi w zakresie prowadzenia i wyceny działalności gospodarczej, usługi dotyczące prowadzenia ksiąg rachunkowych i sporządzania wyciągów z kont, usługi dotyczące kupowania i zapłaty za paliwa do pojazdów me-

chanicznych i za usługi tankowania, prowadzenie punktów hurtu i detali paliw, stałych, ciekłych, gazowych, produktów pochodnych z ropy naftowej, w tym olejów, płynów hamulcowych, płynów hydraulicznych, płynów do chłodziaczy samochodowych, płynów do spryskiwaczy, preparatów pielęgnacyjnych do samochodów, środków konserwujących i antykorozyjnych, odmrażaczy do szyb i zamków samochodowych, zgrupowanie na rzecz osób trzecich towarów w sklepach stacji paliw pozwalające nabywcy wygodnie je oglądać i kupować, prowadzenie na terenie stacji paliwowych sklepów z artykułami spożywczymi zawartymi w klasach 29, 30, 32, 33, z artykułami papierosowymi, z materiałami piśmiennymi i artykułami papierniczymi, chusteczkami higienicznymi, czasopismami, gazetami, kalendarzami, kartami do gry, książkami, mapami, atlasami, produktami kosmetycznymi, zabawkami, reklama radiowa, telewizyjna, reklama za pośrednictwem sieci komputerowej, reklama prasowa, rozpowszechnianie materiałów reklamowych, usługi biznesowe, zarządzania, wykonywanie czynności biurowych, **37** usługi w zakresie obsługi pojazdów i samochodów: usługi myjni, smarowanie, konserwacja, czyszczenie, zabezpieczanie przed korozją, usługi motoryzacyjne prowadzone na stacjach paliw, tankowanie, wymiana olejów, naprawy samochodów, pojazdów, przyczep, wymiana opon, bieżnikowanie opon, usługi budowlane, usługi w zakresie działalności budowlanej w dziedzinach związanych z przetwarzaniem, magazynowaniem, konfekcjonowaniem i obrotem paliwami stałymi, ciekłymi i gazowymi oraz produktami chemicznymi, usługi budowlane w zakresie transportu drogowego, kolejowego, wodnego i rurociągowego, usługi w zakresie napraw i dokonywania remontów urządzeń, instalacji rafineryjnych i petrochemicznych, zbiorników paliwowych, stacji paliw oraz środków transportu, usługi instalacyjne, usługi w zakresie instalacji rafineryjnych i petrochemicznych, zbiorników paliwowych, stacji paliw oraz środków transportu, **39** usługi transportowe w zakresie przewozów towarów, transport drogowy, kolejowy, rurociągowy, wodny, usługi pakowania i składowania towarów, składowania i przechowywania ropy naftowej i paliw płynnych oraz tworzenia i utrzymywania zapasu paliw, usługi dokonywania przeładunków morskich i lądowych, usługi dystrybucji i przesyłania energii cieplnej i elektrycznej, dystrybucja paliw i olejów, **40** usługi uszlachetniania paliw i gazów, usługi etylizacji, barwienia i dodawania komponentów do paliw, olejów, smarów, rafinacja, recykling, usługi przetwórstwa tworzyw sztucznych, usługi przetwarzania ropy naftowej i rafinacji, wytwarzania energii cieplnej i elektrycznej, **43** usługi gastronomiczne na stacjach paliw, bary szybkiej obsługi, restauracje, kawiarnie, usługi hotelarskie, usługi w zakresie spraw socjalno-bytowych, usługi związane z czasowym zakwaterowaniem, usługi cateringowe.

(111) **193101** (220) 2005 09 05 (210) 299737
 (151) 2007 06 28 (441) 2005 12 12
 (732) „SOLINEA” S.C. Mariusz Trus, Paweł Bogusz, Lublin, PL.
 (540)

GLOSAL
 ... NA
 SUCHE
 GARDŁO

Kolor znaku: pomarańczowy, niebieski
 (531) 27.5.1, 29.1.12
 (510), (511) **05** dietetyczne substancje przystosowane do celów leczniczych i medycznych, preparaty farmaceutyczne, leki pomocnicze wspierające, zioła lecznicze, preparaty lecznicze z ziół.

(111) **193102** (220) 2005 09 05 (210) 299738
 (151) 2007 06 28 (441) 2005 12 12
 (732) „SOLINEA” S.C. Mariusz Trus, Paweł Bogusz, Lublin, PL.
 (540)

SOLINEA

Kolor znaku: niebieski, biały
 (531) 26.4.2, 27.5.1, 29.1.4, 29.1.6
 (510), (511) **03** preparaty do czyszczenia, kosmetyki, preparaty do mycia, mydła lecznicze, produkty perfumeryjne, saszetki zapachowe,

środki do szorowania, produkty toaletowe, **05** dietetyczne substancje przystosowane do celów leczniczych i medycznych, preparaty farmaceutyczne, leki pomocnicze wspierające, zioła lecznicze i preparaty lecznicze z ziół, **35** agencje reklamowe, rozpowszechnianie materiałów reklamowych, reklama za pośrednictwem sieci komputerowej, reklamy, prowadzenie hurtowni i/lub sklepów z artykułami kosmetycznymi i toaletowymi, prowadzenie hurtowni i/lub sklepów z wyrobami farmaceutycznymi, medycznymi i ortopedycznymi.

(111) **193103** (220) 2005 09 09 (210) 299856
 (151) 2007 08 21 (441) 2005 12 12
 (732) „NEXT!” s.c. Sławomir Piela, Bartłomiej Dryja, Bielsko-Biała, PL.
 (540) KRONOS
 (510), (511) **08** oprogramowanie komputerowe dla agencji ochrony.

(111) **193104** (220) 2005 09 09 (210) 299856
 (151) 2007 08 21 (441) 2005 12 12
 (732) SYMETRIA W. Wrzaskała, D. Golenia Spółka Jawna, Poznań, PL.
 (540)

 symetria

Kolor znaku: ciemnoniebieski, biały, grafitowy
 (531) 26.4.3, 26.11.1, 27.5.1, 29.1.4, 29.1.6, 29.1.8
 (510), (511) **35** usługi w zakresie badania opinii, badania rynku, opracowywanie i realizacja kampanii reklamowych, dystrybucja materiałów reklamowych (poligraficznych), edycja tekstów, fotokopowanie, programowanie sprzedaży, ekspertyzy, analizy kosztów, pokazy towarów, publikowanie tekstów reklamowych i sloganów reklamowych, reklama prasowa, reklama radiowa, reklama telewizyjna, reklama internetowa, rozpowszechnianie materiałów reklamowych, zakup powierzchni reklamowych w prasie, Internecie oraz czasu antenowego w telewizji i radiu, pozyskiwanie danych i systematyzacja informacji w komputerowych bazach danych, **38** usługi w zakresie agencji informacyjnych i prasowych, emisja radiowa i telewizyjna, przesyłanie informacji, przesyłanie informacji tekstowej i obrazowej przez komputery i terminale, ogłoszenia elektroniczne (usługi), poczta elektroniczna, **42** projektowanie oprogramowania do komputerów osobistych i serwerów, w tym produkcja oprogramowania na potrzeby stron internetowych, administracja stronami komputerowymi (sieciowymi), analizy systemów komputerowych, usługi artystów grafików, prace badawczo-rozwojowe dla osób trzecich, doradztwo w sprawach sprzętu komputerowego, doradztwo w zakresie własności intelektualnej, doradztwo i usługi w zakresie projektowania, wdrażania, aktualizacji oprogramowania oraz sprzętu komputerowego, doradztwo i usługi w zakresie licencjonowania własności intelektualnej, usługi związane z bezpieczeństwem własności intelektualnej, zarządzanie prawami autorskimi, usługi projektowe (m.in. znaków graficznych, opakowań, plakatów, folderów), tworzenie programów komputerowych oraz informatycznych systemów służących do zarządzania, tworzenie serwisów i aplikacji internetowych.

(111) **193105** (220) 2005 09 09 (210) 299862
 (151) 2007 08 21 (441) 2005 12 12
 (732) SYMETRIA W. Wrzaskała, D. Golenia Spółka Jawna, Poznań, PL.
 (540) Symetria.pl

(510), (511) **35** usługi w zakresie badania opinii, badania rynku, opracowywanie i realizacja kampanii reklamowych, dystrybucja materiałów reklamowych (poligraficznych), edycja tekstów, fotokopowanie, programowanie sprzedaży, ekspertyzy, analizy kosztów, pokazy towarów, publikowanie tekstów reklamowych i sloganów reklamowych, reklama prasowa, reklama radiowa, reklama telewizyjna, reklama internetowa, rozpowszechnianie materiałów rekla-

mowych, zakup powierzchni reklamowych w prasie, Internecie oraz czasu antenowego w telewizji i radiu, pozyskiwanie danych i systematyzacja informacji w komputerowych bazach danych, **38** usługi w zakresie agencji informacyjnych i prasowych, emisja radiowa i telewizyjna, przesyłanie informacji, przesyłanie informacji tekstowej i obrazowej przez komputery i terminale, ogłoszenia elektroniczne (usługi), poczta elektroniczna, **42** projektowanie oprogramowania do komputerów osobistych i serwerów, w tym produkcja oprogramowania na potrzeby stron internetowych, administracja stronami komputerowymi (sieciowymi), analizy systemów komputerowych, usługi artystów grafików, prace badawczo-rozwojowe dla osób trzecich, doradztwo w sprawach sprzętu komputerowego, doradztwo w zakresie własności intelektualnej, doradztwo i usługi w zakresie projektowania, wdrażania, aktualizacji oprogramowania oraz sprzętu komputerowego, doradztwo i usługi w zakresie licencjonowania własności intelektualnej, usługi związane z bezpieczeństwem własności intelektualnej, zarządzanie prawami autorskimi, usługi projektowe (m.in. znaków graficznych, opakowań, plakatów, folderów), tworzenie programów komputerowych oraz informatycznych systemów służących do zarządzania, tworzenie serwisów i aplikacji internetowych.

(111) **193106** (220) 2005 09 20 (210) 300242
 (151) 2007 08 21 (441) 2005 12 27
 (732) Zakłady Farmaceutyczne „POLPHARMA” Spółka Akcyjna, Starogard Gdański, PL.
 (540) LOSTER
 (510), (511) **05** produkty farmaceutyczne.

(111) **193107** (220) 2005 09 20 (210) 300243
 (151) 2007 08 21 (441) 2005 12 27
 (732) Zakłady Farmaceutyczne „POLPHARMA” Spółka Akcyjna, Starogard Gdański, PL.
 (540) ELODERM
 (510), (511) **05** produkty farmaceutyczne.

(111) **193108** (220) 2005 09 21 (210) 300255
 (151) 2007 08 21 (441) 2005 12 27
 (732) CARLSBERG Polska Spółka z o.o., Warszawa, PL.
 (540)



Kolor znaku: biały, złoty, zielony, niebieski, czerwony
 (531) 3.1.14, 6.3.1, 18.3.2, 18.3.23, 25.1.15, 27.5.1, 29.1.15
 (510), (511) **32** piwo, napoje piwne, **33** napoje niskoalkoholowe.

(111) **193109** (220) 2005 09 27 (210) 300512
 (151) 2007 08 20 (441) 2006 01 09
 (732) NZOZ Przychodnia Stomatologiczna ANIDENT Irena Owczarek, Mława, PL.
 (540)



Kolor znaku: czerwony, niebieski, szary
 (531) 2.9.10, 26.1.2, 27.5.1, 29.1.13

(510), (511) **35** zgrupowanie na rzecz osób trzecich leków, kosmetyków, preparatów wzbogacających organizm w niezbędne witaminy i mikroelementy, artykułów higieny jamy ustnej takich jak szczotki, pasty, płyny, proszki, pozwalające nabywcy wygodnie je oglądać i kupować w sklepie, **41** produkcja filmów, publikowanie książek, publikowanie tekstów innych niż reklamowe, pokazy w zakresie kształcenia praktycznego, nauczanie, nauczanie korespondencyjne, organizowanie i prowadzenie pracowni specjalistycznych, organizowanie i prowadzenie konferencji, kongresów, organizowanie i prowadzenie seminariów, sympozjów, zjazdów, **44** usługi stomatologiczne i protetyczne w pełnym zakresie: stomatologia estetyczna, stomatologia zachowawcza, chirurgia stomatologiczna, periodontologia, profilaktyka stomatologiczna, protetyka, implantologia, pedodontologia, rentgenodiagnostyka, ortodontologia.

(111) **193110** (220) 2005 09 27 (210) 300518
 (151) 2007 08 20 (441) 2006 01 09
 (732) „Porozumienie Radiowe Plus” Sp. z o.o., Warszawa, PL.
 (540)

VOX Fm

(531) 27.5.1
 (510), (511) **16** dzienniki, czasopisma, książki, afisze, plakaty, fotografie, foldery, broszury, reprodukcje fotograficzne, **35** prowadzenie usług w zakresie: agencji reklamowej, badania opinii publicznej, dystrybucji i rozpowszechniania materiałów reklamowych - próbek, druków, prospektów, broszur, rozpowszechnianie ogłoszeń reklamowych, reklama radiowa, reklama za pośrednictwem sieci komputerowej, publikowanie tekstów reklamowych, zarządzanie profesjonalne działalnością artystyczną, pozyskiwanie danych do komputerowych baz danych, systematyzacja danych w komputerowych bazach danych, sortowanie danych w bazach komputerowych, uaktualnianie materiałów reklamowych, wynajem czasu reklamowego we wszystkich środkach przekazu, wypożyczanie materiałów reklamowych, organizowanie wystaw w celach handlowych lub reklamowych, pokazów towarów, promocji sprzedaży dla osób trzecich, **41** prowadzenie usług w zakresie: informacji o imprezach rozrywkowych, informacji o rekreacji, organizowanie konkursów edukacyjnych lub rozrywkowych, montaż programów radiowych i telewizyjnych, radiowych programów rozrywkowych, wypożyczanie nagrań dźwiękowych, **42** prowadzenie usług w zakresie: administrowania sieciami komputerowymi, doradztwo w sprawach sprzętu komputerowego, konwersja danych przez programy komputerowe, tworzenie i utrzymywanie stron internetowych dla osób trzecich, wypożyczanie oprogramowania komputerowego.

(111) **193111** (220) 2002 09 23 (210) 255333
 (151) 2007 08 03 (441) 2003 03 24
 (732) Propak Sp. z o.o., Poznań, PL.
 (540)

Kolor znaku: czarny, czerwony, biały
 (531) 26.1.1, 26.11.1, 27.5.1, 29.1.13
 (510), (511) **06** folia aluminiowa, **17** folia z tworzyw sztucznych nie do pakowania, uszczelki.

(111) **193112** (220) 2003 03 26 (210) 262761
 (151) 2007 08 17 (441) 2003 10 06
 (732) Matsushita Electric Industrial Co., Ltd., Osaka-fu, JP.
 (540)

Panasonic

ideas for life

(531) 27.5.1
 (510), (511) **07** maszyny i obrabiarki, silniki (z wyjątkiem stosowanych w pojazdach lądowych), mechanizmy sprzęgania i napędu (z wyjątkiem stosowanych w pojazdach lądowych), narzędzia rolnicze nie sterowane ręcznie, inkubatory do jaj, windy, pralki, sprężarki,

pompy, maszyny i urządzenia do mieszania, cięcia i siekania, narzędzia ogrodowe, urządzenia elektryczne przeznaczone do czyszczenia, 09 automaty sprzedające, koparki papieru, zszywarki do kopiarek papieru, wałki do kopiarek papieru, podajniki papieru do kopiarek papieru, bębny do kopiarek papieru, łożyska do kopiarek papieru, elektroniczne tablice drukarskie, urządzenia do gaszenia ognia, gaśnice, baterie, ogniwa suche, akumulatory, ładowarki do akumulatorów, baterie akumulatorowe, ogniwa słoneczne, ogniwa paliwowe, baterie niklowo-kadmowe, baterie niklowo-wodorowe, baterie litowe, baterie litowo-jonowe, pręty węglowe do suchych baterii, pręty węglowe do spawania, elektrody węglowe do suchych baterii, elektrody węglowe do spawania, instalacje elektryczne, złączki do elektryczności, kable elektryczne, przewody elektryczne, kanały podłogowe do osłony kabli elektrycznych, stabilizatory oświetleniowe, poddywanowe układy przewodów instalacyjnych zawierające kanały kabli elektrycznych, regulatory światła, wyłączniki, elektromagnetyczne łączniki i zapłoniki, ochronniki obwodów, mechanizmy przełącznikowe, elektryczne skrzynki przyłączeniowe, przełączniki do urządzeń, przełączniki zaciskowe, przełączniki przesuwane, przełączniki dotykowe, przełączniki detekcyjne, gniazda elektryczne, wtyczki elektryczne, elektryczne wyłączniki czasowe, elektryczne kanały kablowe, wyłączniki prądu upływowego, liczniki, tablice rozdzielcze, zasilacze impulsowe, przełączniki magnetyczne, przełączniki i oprawki, przełączniki fotoelektryczne, indukcyjne regulatory napięcia, szafy rozdzielcze, urządzenia i przyrządy sygnalizacyjne w tym: wideofony wejściowe, układy wewnętrznej łączności telefonicznej, elektryczne dzwoniczki drzwiowe, brzęczyki elektryczne, alarmy pożarowe, alarmy wycieku gazu, alarmy antywłamaniowe, podręczne brzęczyki bezpieczeństwa, akustyczne urządzenia i aparatura w tym: radia, odtwarzacze i magnetofony kasetowe, radiomagnetofony kasetowe, cyfrowe rejestratory taśm dźwiękowych, przenośne odtwarzacze kasetowe, obudowy odtwarzaczy kasetowych, przenośne odtwarzacze kasetowe z odbiornikami radiowymi, odtwarzacze i nagrywarki płyt kompaktowych, obudowy odtwarzaczy dysków optycznych, odtwarzacze mini dysków, dyski czyszczące do soczewek odtwarzaczy optycznych, odtwarzacze mini dysków z nagrywkami, odtwarzacze mini dysków bez wzmacniacza mocy, odtwarzacze i nagrywarki DVD, zabezpieczone cyfrowe odtwarzacze oraz rejestratory audio, zabezpieczone cyfrowe odtwarzacze oraz rejestratory wideo, odtwarzacze plików MP3 (MPEG-1 audio layer-3), głośniki, wzmacniacze, układy podzespołów stereofonicznych, gramofony, korektory graficzne, radioodbiorniki z zegarem, rejestratory cyfrowe, cyfrowe procesory dźwięku, słuchawki na głowę, słuchawki bezprzewodowe na głowę, słuchawki do uszu, słuchawki do uszu z mikrofonami, mikrofony, kasetowe odtwarzacze i rejestratory do wspólnego śpiewania, oprogramowanie komputerowe do systemów audio, megafony elektryczne, systemy audio-wideo do stosowania w laboratoriach językowych, samochodowe systemy audio, samochodowe zmieniarce dysków optycznych, kasetowe adaptory dźwiękowe, systemy adresowe powszechnego użytku, miksery audio, oczyszczarki do taśm magnetycznych, oczyszczarki do dysków magnetycznych, oczyszczarki do płyt gramofonowych, kable światłowodowe, kable audio i wideo, urządzenia i aparatura audio-wizualna w tym: odbiorniki telewizyjne, wyświetlacze na lampach elektrono-promieniowych, lampy elektrono-promieniowe, lampy korygujące obraz, plazmowe odbiorniki telewizyjne, wyświetlacze plazmowe, plazmowe panele wyświetlaczy, głośniki do wyświetlaczy plazmowych, części i akcesoria do wyświetlaczy plazmowych w tym stojaki oraz osprzęt do ich mocowania, odbiorniki telewizyjne ciekłokrystaliczne, wyświetlacze ciekłokrystaliczne, odbiorniki kolorowej telewizji projekcyjnej, odbiorniki telewizyjne z magnetowidami, odbiorniki telewizyjne z odtwarzaczami dysków, anteny, anteny systemu GPS, anteny zbiorcze, tunery do odbioru satelitarnego, tunery do odbioru kablowego, tunery do odbioru naziemnego, tunery telewizyjne, tunery do nadawania programów dźwiękowych, terminale internetowe, ciekłokrystaliczne aparaty projekcyjne, części i akcesoria do ciekłokrystalicznych aparatów projekcyjnych w tym osprzęt do ich mocowania oraz ich obiektywy i lampy, magnetowidy, kamerowidy, kable do kamerowidów, obudowy do kamerowidów, elektryczne wizjery do kamerowidów, wodoodporne obudowy do kamerowidów, adaptory prądu zmiennego do kamerowidów, baterie do kamerowidów, pasy do noszenia kamerowidów, kamery wideo, rejestratory kamer wideo, statywy do kamer, cyfrowe aparaty fotograficzne, paski do aparatów fotograficznych zakładane na szyję, kody łączące aparaty cyfrowe z komputerami

osobistymi, baterie do cyfrowych aparatów fotograficznych, adaptory prądu zmiennego do aparatów fotograficznych, konwertory prędkości ramki, wideo koparki, papiery czyszczące do wideo kopiarek, laserowe odtwarzacze dysków, odtwarzacze kompaktowych płyt wideo, oprogramowanie do kompaktowych płyt wideo, dolnoładowane publikacje elektroniczne, odtwarzacze i nagrywarki DVD, cyfrowe magnetowidy kasetowe o wysokiej rozdzielczości, kolorowe systemy wideo do wyświetlaczy wielkoekranowych, systemy telewizji kablowej, napędy twardych dysków, rzutniki przezroczyste dla aparatów wizyjnych, elektryczne zestawy do projekcji optycznych, uniwersalne elektryczne systemy projekcyjne, systemy wideo pracujące w układzie zamkniętym, oprogramowanie do DVD, kamery telewizyjne, miksery wideo, nieliniowe systemy montażowe, sterowniki montażu, urządzenia do indywidualizacji ustawień DVD, wyświetlacze na diodach świecących, kable do magistrali USB, ekrany projekcyjne, anteny napowietrzne, urządzenia i aparatura do dysków optycznych w tym: napędy dysków optycznych, nagrywarki dysków optycznych, odtwarzacze dysków optycznych, zmieniarce dysków optycznych, wkładki adapterowe dysków optycznych, urządzenia do kopiowania dysków optycznych, urządzenia i aparatura telekomunikacyjna w tym: aparaty faksymilowe, butelkowane tonery do aparatów faksymilowych, urządzenia nadawczo-odbiorcze, telefony, telefony komórkowe, obudowy do telefonów komórkowych, telefoniczne automaty zgłoszeniowe, systemy prywatnych central automatycznych połączonych siecią miejską, odbiorniki systemu GSP, radiotelefony, radary morskie, radary, odbiorniki przywoływania radiowego, systemy telekomunikacji mobilnej, wielokanałowe systemy dostępu radiowego, elektryczne urządzenia informacji o natężeniu ruchu, systemy wideo konferencyjne, osobiste podręczne aparaty telefoniczne, systemy sieci LAN, audiowizualne układy kodująco-dekodujące CO-DEC, urządzenia i układy do nawigacji samochodowej oraz pokazywania drogi, urządzenia elektroniczne do łączenia częstotliwości samochodowych podzespołów łączności, aparaty do zdalnego sterowania, aparaty telefoniczne, urządzenia i przyrządy kontrolne w tym: elektryczne mechanizmy do otwierania i zamykania drzwi, systemy łączności i monitorowania mieszkań, systemy wykrywania włamań, ostrzegawcze urządzenia antykradzieżowe, elektryczne instalacje zapobiegające kradzieżom, elektryczne urządzenia wielostopniowego zabezpieczenia lokali, elektrycznie sterowane drzwi garażowe, urządzenia do łączności i monitorowania budynków mieszkalnych, aparatura i urządzenia do kontroli automatycznej w tym: elektryczne tablice sterujące, urządzenia do sterowania sygnalizacją drogową, systemy lokalizacji autobusów, ultradźwiękowe detektory pojazdów, urządzenia do inteligentnych systemów transportowych, regulatory światła, wyłączniki do oświetlenia dziennego, inwertory, sterowniki programowalne, transformatory, urządzenia do dystrybucji mocy, przenośne źródła zasilania, kondensatory elektroenergetyczne, urządzenia i aparaty do zdalnego dokonywania pomiarów, urządzenia i przyrządy wielkiej częstotliwości, urządzenia do kontroli poziomu cieczy, urządzenia do zdalnego sterowania oświetleniem, sterowniki obwodów elektrycznych, sterowniki sieci zasilającej, sterowniki częstotliwości, urządzenia do sterowania oświetleniem, komputery i komputerowe urządzenia peryferyjne w tym: urządzenia przejścia dla sieci komputerowych, karty komunikacji bezprzewodowej PCM/CIA, procesory tekstu, zapisane oprogramowanie do komputerów, skanery do komputerów osobistych, drukarki, karty pamięciowe do przenoszenia informacji (CF), adaptory PCM/CIA, karty PC, bezprzewodowe karty dla sieci LAN, klawiatury komputerowe, myszki komputerowe, napędy CD-ROM, napędy dyskietkowe, czytniki kart, czytniki z urządzeniami zapisującymi do kart, czytniki kodów paskowych, rejestratory czasu, podręczne terminale danych, elektroniczne rejestratory płatności, systemy punktów kasowych, terminale gromadzenia danych, komputery notatnikowe PDA, napędy DVD-RAM oraz ROM, komputerowe systemy projektowania i wytwarzania CAD/CAM, napędy dysków twardych, kalkulatory elektroniczne, oprogramowanie komputerowe, zasilacze podtrzymujące napięcie do komputerów oraz komunikacji i transmisji, gry komputerowe, zewnętrzne nośniki danych w tym: kasety wideo z taśmami, taśmy czyszczące do napędów taśm magnetycznych, kasety z cyfrowymi taśmami wideo, kasety z taśmami audio, dyskietki, czyste dyski optyczne, mini dyski, płyty DVD, karty pamięci CD, urządzenia i przyrządy pomiarowe w tym: systemy do dozymetrii termoluminescencyjnej, podręczne dozymetry promieniowania rentgenowskiego, liczniki elektroniczne, amperomierze, mierniki zużycia energii, mierniki poziomu docisku, mierniki upływu prądu elektrycznego, mierniki izolacji

elektrycznej, termometry, procesory systemów pomiarowych, mierniki wieloobwodowej energii elektrycznej, aparatura do pomiarów z dokładnością mikronową, analizatory audio oraz wideo, oscyloskopy, modulatory, woltomierze, mierniki odkształceń, czujniki pomiarowe w tym: czujniki rezystancji magnetycznej, czujniki fotoelektryczne, czujniki temperatury, czujniki położenia, czujniki prędkości kątownej, czujniki obrotów, czujniki kąta, czujniki kondensacji rosy, czujniki przemieszczania, czujniki udaru, czujniki prądu, ceramiczne czujniki ultradźwiękowe, czujniki poziomu paliwa, czujniki magnetyczne, podzespoły elektroniczne w tym: diody świecące, elementy ciekłokrystaliczne, moduły wyświetlaczy ciekłokrystalicznych, magnetrony, diody, tranzystory, termostaty, układy scalone, karty pamięci z układami scalonymi, układy scalone dużej skali integracji, pamięci półprzewodnikowe, mikrokomputery jednoukładowe, elektretowe kondensatorowe wkładki mikrofonowe, procesory obrazów na kliszach siatkowych, termiczne głowice drukujące, głowice magnetyczne, magnesy stałe, przekaźniki, podzespoły monitorów komputerowych, półprzewodnikowe moduły laserowe, czujniki obrazu układu ze sprzężeniem ładunkowym (CCD), kondensatory warstwowe, urządzenia membranowe do dotleniań, podzespoły tunerów elektrycznych, urządzenia wielkiej częstotliwości, urządzenia czołowe systemów częstotliwości radiowej, modulatory częstotliwości radiowej, urządzenia do atestacji monet, urządzenia do selekcji monet, urządzenia do atestacji banknotów, urządzenia do selekcji banknotów, czytniki oraz urządzenia zapisujące do kart magnetycznych, płytki drukowane, jednostronne płytki drukowane, dwustronne płytki drukowane, wielowarstwowe płytki drukowane, podłoża do płytek drukowanych, komponenty do głośników, moduły zasilania, adaptory prądu zmiennego, ładowarki, magnesy zbieżności, części do kopiarek i aparatów faksymilowych w tym rolki magnetyczne do urządzeń wywołujących oraz oczyszczających, przetwornice DC/CD, cewki indukcyjne, cewki indukcyjne stałe, wariometry, kondensatory, kondensatory warstwowe, kondensatory elektrolityczne, kondensatory z podwójną warstwą elektryczną, kondensatory ceramiczne, filtry sygnałów elektrycznych, przeciwzakłócenia filtry elektromagnetyczne, filtry przeciwsumowe, filtry akustycznej fali powierzchniowej, filtry ceramiczne, filtry liniowe, filtry dielektryczne, filtry przestrajalne, modulatory światła, deflektory światła, podzespoły do transmisji optycznej, podzespoły sprzęgania optycznego, moduły diody laserowej, moduły fotodiody, złącza optyczne, soczewki asferyczne, transformatory mocy, transformatory przełączające, przekładniki prądowe, transformatory impulsowe, transformatory liniowe, transformatory wejściowe i wyjściowe, transformatory do układów typu flyback, rdzenie zespołów cewek odchyłających, transformatory piezoelektryczne, termistory, warystory, piezoelektryczne podzespoły ceramiczne, rezonatory ceramiczne, rezonatory akustycznej fali powierzchniowej, urządzenia akustyczno-optyczne, rezystory, potencjometry, tryмеры, wyłączniki termiczne, sieci zawierające szereg rezystorów dla układów sprzęgających (interfejsu), sieci zawierające szereg kondensatorów dla układów sprzęgających (interfejsu), sieci zawierające szereg rezystorów oraz kondensatorów dla układów sprzęgających (interfejsu), kodery, urządzenia do drukowania, hybrydowe układy scalone, zespoły przełączające, radiatory do płytek drukowanych, elementy elektroluminescencyjne, elementy odporne magnetycznie, cewki, dławiki, przełączniki, przełączniki tablicowe, panele dotykowe, urządzenia zdalnego sterowania, tunery analogowe, tunery cyfrowe, tunery elektroniczne, przełączniki antenowe nadawanie-odbior, urządzenia akustycznej fali powierzchniowej, sprzęgacze, układy równoważne, podzielniki mocy, oscylatory sterowane napięciem, moduły komunikacji bezprzewodowej, moduły częstotliwości radiowej, moduły syntezy pętli synchronizacji fazowej, zespoły drukarek termicznych, cewki cylindryczne, obwody drukowane, przetworniki prądu, domowe narzędzia elektryczne zawarte w tej klasie w tym żelazka elektryczne, elektryczne urządzenia do czyszczenia ubrań, urządzenia magnetyczne do czyszczenia okien, szynoprzewody ślizgowe do okablowania, elektryczne urządzenia do spawania w tym: urządzenia do spawania za pomocą łuku elektrycznego, elektrody do spawania, elektryczne aparaty do lutowania, urządzenia do cięcia metalu za pomocą łuku elektrycznego, gazu oraz plazmy, **10** łóżka elektryczne do celów medycznych, elektryczne materace powietrzne zapobiegające odparzeniu, poduszki elektryczne, elektryczne materace powietrzne stosowane do celów medycznych, przyrządy do wdmuchiwania proszków lub gazów do organizmu, protezy kończyn, oczu i zębów, materiały do zszywania stosowane w chirurgii, **11** urządzenia do oświetlania,

ogrzewania, wytwarzania pary, gotowania, chłodzenia, suszenia, wentylacji, zaopatrzenia w wodę oraz urządzenia sanitarne, instalacje oświetleniowe, instalacje do gotowania, instalacje do chłodzenia i zamrażania, przyrządy i instalacje do wentylacji, instalacje grzewcze, chłodnicze i klimatyzacyjne, instalacje sanitarne, podgrzewacze wody, suszarki, wymienione towary z wyłączeniem urządzeń elektrycznych lecarskich i kosmetycznych, **12** pojazdy, urządzenia służące do poruszania się na lądzie, w powietrzu lub wodzie, **15** instrumenty muzyczne, **16** sprzęt biurowy oprócz mebli i sprzętu komputerowego, elektryczne niszczarki do papieru, spinacze elektryczne, otwieracze do listów na baterie, temperówki elektryczne, dziurkacze elektryczne, elektroniczne matryce drukarskie, elektroniczne maszyny do pisania, kasety z taśmą do elektronicznych maszyn do pisania, papier termiczny, **20** meble, lustra, ramki do obrazów, wyroby (nie ujęte w innych klasach) z drewna, korka, trzciny, wikliny, rogu, kości, kości słoniowej, fiszbinu, muszli, bursztynu, macicy perłowej, sepiolitu, imitacji tych surowców lub z tworzyw sztucznych, **21** toalety przenośne, śmietniczki, pochłaniacze dymu do stosowania w gospodarstwach domowych, spryskiwacze do podlewania kwiatów i roślin, domowe urządzenia nawadniające, szczotki elektryczne, **35** usługi sprzedaży detalicznej: zgrupowanie na rzecz osób trzecich różnych towarów pozwalające nabywcy wygodnie je oglądać i kupować w sklepach ze sprzętem i akcesoriami elektrycznymi, usługi reklamowe, zarządzanie w działalności handlowej, informacja z zakresu sprzedaży towarów, informacja o działalności gospodarczej, agencje informacji handlowej, administrowanie działalności handlowej, wynajem biurów urządzeń fotokopiujących, **37** usługi budowlane, usługi z zakresu konstruowania, napraw, konserwacji, montażu oraz instalowania urządzeń i przyrządów elektrycznych i elektronicznych, **41** rozrywka, informacja o imprezach rozrywkowych, opracowywanie dysków optycznych, oraz produkcja taśm video z dziedziny nauczania, kultury, rozrywki oraz sportu (nie przeznaczonych dla kin, radia albo telewizji oraz nie dla celów reklamowych albo ogłoszeń), wykonywanie publikacji elektronicznych, **42** usługi z zakresu programowania komputerów, projektowanie oprogramowania komputerowego, usługi z zakresu inżynierii systemów komputerowych, przeprowadzanie testów oraz badań powiązanych z maszynami, urządzeniami i przyrządami elektrycznymi, wypożyczanie komputerów, dostarczanie programów komputerowych, użyczenie czasu dostępu do komputerowych baz danych, projektowanie stron internetowych.

(111) **193113** (220) 2003 08 22 (210) 268965
 (151) 2007 05 28 (441) 2004 02 23
 (732) CNOS - VILMORIN Sp. z o.o., Poznań, PL.
 (540)

Kwiaty polskie

Kolor znaku: złoty, czarny, szary, biały
 (531) 27.5.1, 29.1.2
 (510), (511) **31** nasiona, kłącza, cebulki roślin, bulwy.

(111) **193114** (220) 2004 02 09 (210) 276001
 (151) 2007 07 09 (441) 2004 05 17
 (732) Przedsiębiorstwo Wielobranżowe „Elektromechanika”
 Eksport-Import Stanisław Bieńkowski, Koniecpol, PL.
 (540)

E LEKTROMECHANIKA
 KONIECPOL

Kolor znaku: niebieski
 (531) 27.5.1, 29.1.4
 (510), (511) **06** płyty styropianowe dwustronnie oklejone blachą, **07** maszyny do przetwarzania polistyrenu, **19** styropian, **37** instalowanie konstrukcji metalowych, instalowanie i naprawa sprzętu, maszyn i urządzeń elektrycznych, instalowanie, naprawa i konserwacja maszyn dla budownictwa, górnictwa i kopalnictwa oraz pozostałych maszyn specjalnego przeznaczenia.

(111) **193115** (220) 2004 08 26 (210) 284728
 (151) 2007 06 05 (441) 2004 11 29
 (732) form & sumer Spółka z o.o., Pruszków, PL.
 (540) For...ma Rocka
 (510), (511) **25** odzież, **41** organizowanie imprez rozrywkowych.

(111) **193116** (220) 2004 12 04 (210) 288419
 (151) 2007 07 25 (441) 2005 03 07
 (732) Przedsiębiorstwo Produkcyjno Handlowo Usługowe
 WŁASTAL, Władysław Kwiatkowski, Zawady, PL.
 (540)

Włastal - CLASSIC

(531) 27.5.1
 (510), (511) **06** metalowe pokrycia dachowe.

(111) **193117** (220) 2005 01 14 (210) 289908
 (151) 2007 05 18 (441) 2005 04 18
 (732) HORTINO Zakład Przetwórstwa Owocowo - Warzywnego
 Leżajsk Sp. z o.o., Leżajsk, PL.
 (540)



Kolor znaku: zielony, czerwony, biały, czarny
 (531) 5.9.24, 25.1.15, 26.11.1, 27.5.1, 28.5.0, 29.1.14
 (510), (511) **05** dietetyczna żywność dla celów leczniczych, **29** kapusta kwaszona, konserwy z warzywami, mrożone warzywa i owoce, mrożone mieszanki warzywne i owocowe, mrożone mieszanki warzywne z mięsem, mrożone dania warzywne i warzywno - mięsne, mrożone dania gotowe, mrożone wyroby garmażeryjne, rośliny strączkowe konserwowe, sałatki warzywne i owocowe, warzywa gotowane, warzywa konserwowane, warzywa puszkowane, warzywa suszone, zupy, **30** przyprawy do dań warzywnych, warzywno - mięsnych, sałatek warzywnych, warzyw konserwowanych, suszonych i zup, **35** zgrupowanie na rzecz osób trzecich różnych towarów spożywczych, w tym produktów zamrożonych pozwalające nabywcy wygodnie je oglądać i kupować w sklepach oraz na stronie internetowej, organizowanie wystaw w celach reklamowych i handlowych, reklama, rozprowadzanie materiałów reklamowych, reklama radiowa, telewizyjna i prasowa.

(111) **193118** (220) 2005 04 06 (210) 293400
 (151) 2007 07 31 (441) 2005 07 11
 (732) Imperial Tobacco Polska S.A., Jankowice, PL.
 (540)



Kolor znaku: żółty, ciemnobordowy, czarny, szary, jasnobordowy
 (531) 2.1.19, 2.1.25, 27.5.1, 29.1.15
 (510), (511) **16** materiały drukowane, artykuły papierowe, papier, artykuły kartonowe, ulotki i druki, broszury, listy, cenniki, gazety, magazyny, periodyki, materiały piśmienne i biurowe, **34** tytoń, w tym tytoń przetworzony i nieprzetworzony, produkty z tytoniu, substytuty tytoniu, żadne nie przeznaczone do celu medycznego lub leczniczego, papierosy, zapalaki i artykuły dla palaczy, bibułki do papierosów, pojemniki na papierosy, papierośnice, rurki do palenia papierosów,

cygarniczki, filtry do wyrobów tytoniowych, kieszonkowe przyrządy do skręcania papierosów, ręczne urządzenia do napełniania tytoniem rurki z bibułki dla palaczy, **35** usługi organizowania punktów sprzedaży oraz systemów lojalnościowych dla kontrahentów/odbiorców towarów, usługi nadzoru handlowego dotyczące punktów sprzedaży oraz systemów lojalnościowych dla klientów i odbiorców towarów, usługi prowadzenie sklepów i/lub hurtowni papierosów, produktów z tytoniu i artykułów dla palaczy, doradztwo, ekspertyzy i organizacja w zakresie zarządzania działalnością gospodarczą.

(111) **193119** (220) 2005 04 06 (210) 293401
 (151) 2007 07 31 (441) 2005 07 11
 (732) Imperial Tobacco Polska S.A., Jankowice, PL.
 (540) DYMEK

(510), (511) **16** materiały drukowane, artykuły papierowe, papier, artykuły kartonowe, ulotki i druki, broszury, listy, cenniki, gazety, magazyny, periodyki, materiały piśmienne i biurowe, **34** tytoń, w tym tytoń przetworzony i nieprzetworzony, produkty z tytoniu, substytuty tytoniu, żadne nie przeznaczone do celu medycznego lub leczniczego, papierosy, zapalaki i artykuły dla palaczy, bibułki do papierosów, pojemniki na papierosy, papierośnice, rurki do palenia papierosów, cygarniczki, filtry do wyrobów tytoniowych, kieszonkowe przyrządy do skręcania papierosów, ręczne urządzenia do napełniania tytoniem rurki z bibułki dla palaczy, **35** usługi organizowania punktów sprzedaży oraz systemów lojalnościowych dla klientów/odbiorców towarów, usługi nadzoru handlowego dotyczącego punktów sprzedaży oraz systemów lojalnościowych dla klientów i odbiorców towarów, usługi prowadzenia sklepów i/lub hurtowni z papierosami, produktami z tytoniu i artykułów dla palaczy, doradztwo, ekspertyzy i organizacja w zakresie zarządzania działalnością gospodarczą.

(111) **193120** (220) 2005 05 11 (210) 294872
 (151) 2007 06 04 (441) 2005 08 22
 (732) „EXPO-SYSTEM” Spółka z ograniczoną odpowiedzialnością,
 Poznań, PL.
 (540)



Kolor znaku: biały, czarny, żółty

(531) 27.5.1, 29.1.13
 (510), (511) **16** litery i znaki graficzne z folii samoprzylepnych, plansze reklamowe na podłożu kartonowym, plakaty, katalogi, foldery, prospekty, wyroby z papieru i kartonu zawarte w tej klasie, druki, dzienniki, czasopisma, książki, artykuły introligatorskie, fotografie, papeterie, **35** reklama, świadczenie usług reklamowych poprzez działalność wystawienniczą i promocyjną, opracowywanie scenariuszy i prowadzenie kampanii promocyjno-reklamowych, produkcja filmów, wideo-kaset i przeźroczko reklamowych, usługi marketingowe i consultingowe w zakresie działalności gospodarczej, organizacja targów i wystaw handlowych.

(111) **193121** (220) 2005 05 13 (210) 294964
 (151) 2007 06 05 (441) 2005 08 22
 (732) „TRATTORIA Soprano s.c.” Elżbieta Gawron, Mirosław
 Gawryluk, Janusz Owczarek, Kraków, PL.
 (540)



(531) 5.3.11, 5.7.10, 7.5.5, 27.5.1
 (510), (511) **35** reklamy, rozpowszechnianie materiałów reklamowych, rozpowszechnianie ogłoszeń reklamowych, rozlepianie plakatów reklamowych, reklama za pośrednictwem sieci komputerowej, publikowanie tekstów reklamowych, promocja sprzedaży (dla osób

trzecich), agencje importowo - eksportowe, usługi zaopatrywania osób trzecich (zakupy produktów dla innych przedsiębiorstw), **39** dostarczanie towarów (transport i dystrybucja), **43** restauracje, restauracje samoobsługowe, usługi barowe, bary szybkiej obsługi, kawiarnie, kafeterie, przygotowywanie dań (żywność i napoje) na zamówienie oraz ich dostawa.

(111) **193122** (220) 2005 06 10 (210) 296275
(151) 2007 07 27 (441) 2005 09 19
(732) P.H.U. ALARMPOL Tadeusz Wolf Spółka Jawna,
Nowy Sącz, PL.
(540)

VOICELP

(531) 26.4.1, 27.5.1
(510), (511) **09** komputerowe urządzenia peryferyjne, **38** łączność poprzez terminale komputerowe, połączenia telefoniczne.

(111) **193123** (220) 2005 06 17 (210) 296674
(151) 2007 08 13 (441) 2005 09 19
(732) „D&D Hotele i Restauracje” Spółka z ograniczoną
odpowiedzialnością, Gdynia, PL.
(540) TRATTORIA LA FORTUNA

(510), (511) **41** usługi związane z organizowaniem przyjęć, **43** prowadzenie restauracji i usługi restauracyjne, usługi związane z przygotowaniem i serwowaniem posiłków, usługi barowe świadczone w barach szybkiej obsługi, usługi związane z przygotowywaniem dań (żywność i napoje) na zamówienie oraz ich dostawami, prowadzenie hoteli i usługi hotelowe, usługi związane z prowadzeniem kawiarni, usługi związane z prowadzeniem kafeterii, usługi związane z prowadzeniem baru.

(111) **193124** (220) 2005 06 24 (210) 296958
(151) 2007 08 07 (441) 2005 10 03
(732) Z.H.U. Handel-Usługi Stanisław Głuc, Tarnawa Dolna, PL.
(540)

Świat Dziecka

Kolor znaku: pomarańczowy, granatowy, zielony, niebieski, fioletowy, żółty, różowy, biały
(531) 2.5.6, 26.4.2, 27.5.1, 29.1.15
(510), (511) **03** mydła, płyny do kąpieli, zestawy kosmetyczne dla dzieci, przybory toaletowe dla dzieci, olejki dla dzieci, preparaty do pielęgnacji skóry, pasty do zębów, preparaty do prania, waciki, wata do celów kosmetycznych, **12** wózki dziecięce, wózki spacerowe, krzeselka bezpieczeństwa do pojazdów dla dzieci, rowery dla dzieci, **16** albumy do zdjęć, chusteczki do nosa, ramki do fotografii, fotografie, karty pocztowe, pielucho-majtki jednorazowe, pieluszki jednorazowe, ręczniki papierowe, serwetki toaletowe, papier toaletowy, **18** nosidełka dla dzieci, **20** chodziki dla dzieci, foteliki, krzesła wysokie dla dzieci, kolebki, kotyski, leżaki dla dzieci, łóżeczka dla dzieci, materace, meble, poduszki, pojemniki na zabawki, ramy do obrazów, regały, spiwory dla dzieci, **24** bielizna pościelowa, pokrycia na materace, pokrycia na poduszki, moskitiery, pledy, ręczniki kąpielowe, serwetki tekstylne, obrusy z materiałów tekstylnych, ściereki z materiałów tekstylnych, rękawice toaletowe, **25** bielizna dziecięca, odzież, buty, kaptcie, nakrycia głowy, pieluszki dla dzieci tekstylne, czepki kąpielowe, obuwie gimnastyczne, kostiumy kąpielowe, kombinezony, koszule, kaftaniki, śpioszki, majtki, piżamy, stroje plażowe, podkoszulki, rajstopy, rękawiczki, skarpety, spódnice, spodnie, sukienki, swetry, szlafroki, trykoty, wyprawki niemowlęce, **28** zabawki, przyrządy do ćwiczeń fizycznych, przyrządy gimnastyczne, grzechotki, huśtawki, karuzele, klocki, konie na biegunach, kukiełki, lalki, latawce, misie pluszowe, piłki, rowery stacjonarne, rolki, wrotki, sanki, zjeżdżalnie.

(111) **193125** (220) 2005 07 08 (210) 297578
(151) 2007 05 31 (441) 2005 10 17
(732) Biuro Nieruchomości „MAGIEROWSKA”, Kraków, PL.

(540)

M
MAGIEROWSKA

Kolor znaku: czarny, szary, biały
(531) 26.4.2, 27.5.1, 29.1.6, 29.1.8
(510), (511) **35** zgrupowanie na rzecz osób trzecich towarów pozwalające nabywcy wygodnie je oglądać i kupować w sklepie lub hurtowni z artykułami branży przemysłowej, w tym materiałów budowlanych, usługi w zakresie reklamy, doradztwa, dystrybucja artykułów reklamowych, broszur, prospektów, usługi sekretarskie i biurowe, prowadzenie interesów osób trzecich, przedstawicielstwo handlowe podmiotów zagranicznych w kraju, pośredniczenie w zawieraniu transakcji handlowych, **36** nieruchomości: handel, pośrednictwo, zarządzanie w imieniu klienta nieruchomościami, pośrednictwo finansowe, w tym kredytowe, doradztwo inwestycyjne, wycena nieruchomości, działalność developerska, **37** usługi budowlane związane ze wznoszeniem obiektów wszystkich typów oraz ich całkowitym wykańczaniem, instalacje: elektryczne, centralnego ogrzewania, klimatyzacyjne, gazowe, teletechniczne, wentylacyjne, układanie nawierzchni drogowych, sprzątanie, działalność developerska.

(111) **193126** (220) 2005 07 11 (210) 297588
(151) 2007 05 31 (441) 2005 10 17
(732) „WARTA GLASS” Spółka z o.o., Poznań, PL.
(540)

WGG3

(531) 27.5.1
(510), (511) **07** urządzenia do produkcji szkła i wyrobów szklanych, formy do produkcji wyrobów szklanych, urządzenia odlewnicze do szkła, podajniki i podnośniki do wyrobów szklanych, maszyny sortownicze do wyrobów szklanych, **09** szkło optyczne, szkło laboratoryjne, szkło dla reklam, **11** osłony szklane do lamp, reflektory, lampy, **12** szyby pojazdów, **19** szkło budowlane, szkło okienne, **20** lustra, **21** butelki, sprzęt szklany do gospodarstwa domowego, karafki, kieliszki, szklanki, kubki, kufle, termosy, szkło w stanie półprzetworzonym, szkło surowe, szkło płaskie.

(111) **193127** (220) 2005 07 11 (210) 297589
(151) 2007 05 31 (441) 2005 10 17
(732) „WARTA GLASS” Spółka z o.o., Poznań, PL.
(540)

WGG2

(531) 27.5.1
(510), (511) **07** urządzenia do produkcji szkła i wyrobów szklanych, formy do produkcji wyrobów szklanych, urządzenia odlewnicze do szkła, podajniki i podnośniki do wyrobów szklanych, maszyny sortownicze do wyrobów szklanych, **09** szkło optyczne, szkło laboratoryjne, szkło dla reklam, **11** osłony szklane do lamp, reflektory, lampy, **12** szyby pojazdów, **19** szkło budowlane, szkło okienne, **20** lustra, **21** butelki, sprzęt szklany do gospodarstwa domowego, karafki, kieliszki, szklanki, kubki, kufle, termosy, szkło w stanie półprzetworzonym, szkło surowe, szkło płaskie.

(111) **193128** (220) 2005 07 11 (210) 297590
(151) 2007 05 31 (441) 2005 10 17
(732) „WARTA GLASS” Spółka z o.o., Poznań, PL.
(540)

WGG1

(531) 27.5.1

(510), (511) **07** urządzenia do produkcji szkła i wyrobów szklanych, formy do produkcji wyrobów szklanych, urządzenia odlewnicze do szkła, podajniki i podnośniki do wyrobów szklanych, maszyny sortownicze do wyrobów szklanych, **09** szkło optyczne, szkło laboratoryjne, szkło dla reklam, **11** osłony szklane do lamp, reflektory, lampy, **12** szyby pojazdów, **19** szkło budowlane, szkło okienne, **20** lustra, **21** butelki, sprzęt szklany do gospodarstwa domowego, karafki, kieliszki, szklanki, kubki, kufle, termosy, szkło w stanie półprzetworzonym, szkło surowe, szkło płaskie.

(111) **193129** (220) 2005 07 12 (210) 297710
(151) 2007 07 27 (441) 2005 10 17
(732) MALUS Spółka z o.o., Muchnice Nowe, PL.
(540)



Kolor znaku: piaskowy, zielony, kremowy, brązowy, żółty
(531) 5.7.13, 27.5.1, 29.1.1, 29.1.2, 29.1.3, 29.1.6
(510), (511) **31** świeże owoce.

(111) **193130** (220) 2005 07 18 (210) 297947
(151) 2007 06 06 (441) 2005 10 31
(732) Shaw Industries Group, Inc. (Corporation of Georgia), Dalton, US.
(540)



(531) 26.4.2, 27.5.1
(510), (511) **19** płyty i panele podłogowe, klepka.

(111) **193131** (220) 2005 07 22 (210) 298113
(151) 2007 08 06 (441) 2005 10 31
(732) Cosmétique SA Worben, Worben, CH.
(540) COLOSE
(510), (511) **03** preparaty kosmetyczne.

(111) **193132** (220) 2005 09 09 (210) 299834
(151) 2007 08 21 (441) 2005 12 12
(732) „APATOR” Spółka Akcyjna, Toruń, PL.
(540) LEW system
(510), (511) **09** zestaw urządzeń elektronicznych wraz z oprogramowaniem do dystrybucji energii elektrycznej, gazu, energii cieplnej, wody i innych mediów energetycznych przy użyciu telefonu komórkowego (sms, GPRS), komputera przenośnego, telefonu stacjonarnego, komputera (e-mail, witryna internetowa), terminali sklepowych, automatycznych urządzeń sprzedających przy użyciu karty magnetycznej do identyfikacji konsumenta, **39** dystrybucja energii elektrycznej, gazu, energii cieplnej, wody i innych mediów energetycznych za pomocą zdalnego systemu generowania kodów dla przedpłatowych liczników energii elektrycznej, cieplnej, zużycia gazu i innych mediów przy użyciu telefonu komórkowego (sms, GPRS), komputera przenośnego, telefonu stacjonarnego, komputera (e-mail, witryna internetowa), terminali sklepowych, automatycznych urządzeń sprzedających przy użyciu karty magnetycznej do identyfikacji konsumenta.

(111) **193133** (220) 2005 09 09 (210) 299835
(151) 2007 08 21 (441) 2005 12 12
(732) „APATOR” Spółka Akcyjna, Toruń, PL.
(540) LEW Terminal
(510), (511) **09** zestaw urządzeń elektronicznych wraz z oprogramowaniem do dystrybucji energii elektrycznej, gazu, energii cieplnej, wody i innych mediów energetycznych za pomocą zdalnego systemu generowania kodów dla przedpłatowych liczników energii elektrycznej, cieplnej, zużycia gazu i innych mediów przy użyciu termi-

nała sklepowego i kasy fiskalnej, **39** dystrybucja energii elektrycznej, gazu, energii cieplnej, wody i innych mediów energetycznych za pomocą zdalnego systemu generowania kodów dla przedpłatowych liczników energii elektrycznej, cieplnej, zużycia gazu i innych mediów przy użyciu terminala sklepowego i kasy fiskalnej.

(111) **193134** (220) 2005 09 09 (210) 299836
(151) 2007 08 21 (441) 2005 12 12
(732) „APATOR” Spółka Akcyjna, Toruń, PL.

(540) LEW Internet
(510), (511) **09** zestaw urządzeń elektronicznych wraz z oprogramowaniem do dystrybucji energii elektrycznej, gazu, energii cieplnej, wody i innych mediów energetycznych za pomocą zdalnego systemu generowania kodów dla przedpłatowych liczników energii elektrycznej, cieplnej, zużycia gazu i innych mediów, wykorzystująca autoryzowaną witrynę internetową, **39** dystrybucja energii elektrycznej, gazu, energii cieplnej, wody i innych mediów energetycznych za pomocą zdalnego systemu generowania kodów dla przedpłatowych liczników energii elektrycznej, cieplnej, zużycia gazu i innych mediów, wykorzystująca autoryzowaną witrynę internetową.

(111) **193135** (220) 2005 09 09 (210) 299843
(151) 2007 08 21 (441) 2005 12 12
(732) „APATOR” Spółka Akcyjna, Toruń, PL.

(540) LEWsystem Apator
(510), (511) **09** zestaw urządzeń elektronicznych wraz z oprogramowaniem do dystrybucji energii elektrycznej, gazu, energii cieplnej, wody i innych mediów energetycznych za pomocą zdalnego systemu generowania kodów dla przedpłatowych liczników energii elektrycznej, cieplnej, zużycia gazu i innych mediów przy użyciu telefonu komórkowego (sms, GPRS), komputera przenośnego, telefonu stacjonarnego, komputera (e-mail, witryna internetowa), terminali sklepowych, kasy fiskalnej oraz automatycznych urządzeń sprzedających przy użyciu karty magnetycznej do identyfikacji konsumenta, **39** dystrybucja energii elektrycznej, gazu, energii cieplnej, wody i innych mediów energetycznych za pomocą zdalnego systemu generowania kodów dla przedpłatowych liczników energii elektrycznej, cieplnej, zużycia gazu i innych mediów przy użyciu telefonu komórkowego (sms, GPRS), komputera przenośnego, telefonu stacjonarnego, komputera (e-mail, witryna internetowa), terminali sklepowych, kasy fiskalnej oraz automatycznych urządzeń sprzedających przy użyciu karty magnetycznej do identyfikacji konsumenta.

(111) **193136** (220) 2005 09 09 (210) 299844
(151) 2007 08 21 (441) 2005 12 12
(732) „APATOR” Spółka Akcyjna, Toruń, PL.

(540) LEW Vending
(510), (511) **09** oprogramowanie umożliwiające sprzedaż energii elektrycznej, gazu, energii cieplnej, wody i innych mediów energetycznych za pomocą systemu generowania kodów dla przedpłatowych liczników energii elektrycznej, cieplnej, zużycia gazu i innych mediów.

(111) **193137** (220) 2005 09 09 (210) 299846
(151) 2007 08 21 (441) 2005 12 12
(732) „APATOR” Spółka Akcyjna, Toruń, PL.

(540) LEW Energofon
(510), (511) **09** oprogramowanie do automatycznie działającego bezobsługowego telefonu umożliwiającego dystrybucję energii elektrycznej, gazu, energii cieplnej, wody i innych mediów energetycznych za pomocą zdalnego systemu generowania kodów dla przedpłatowych liczników energii elektrycznej, cieplnej, zużycia gazu i innych mediów, **39** dystrybucja energii elektrycznej, gazu, energii cieplnej, wody i innych mediów energetycznych za pomocą zdalnego systemu generowania kodów dla przedpłatowych liczników energii elektrycznej, cieplnej, zużycia gazu i innych mediów przy pomocy automatycznie działającego bezobsługowego telefonu.

(111) **193138** (220) 2005 09 09 (210) 299847
(151) 2007 08 21 (441) 2005 12 12
(732) „APATOR” Spółka Akcyjna, Toruń, PL.

(540) LEW - SMS

(510), (511) **09** oprogramowanie do telefonu komórkowego umożliwiający dystrybucję energii elektrycznej, gazu, energii cieplnej, wody i innych mediów energetycznych za pomocą zdalnego systemu generowania kodów dla przedpłatowych liczników energii elektrycznej, ciepłej, zużycia gazu i innych mediów przy pomocy systemu krótkich wiadomości tekstowych (Short Message System), **39** dystrybucja energii elektrycznej, gazu, energii cieplnej, wody i innych mediów energetycznych za pomocą zdalnego systemu generowania kodów dla przedpłatowych liczników energii elektrycznej, ciepłej, zużycia gazu i innych mediów przy pomocy telefonu komórkowego i systemu krótkich wiadomości tekstowych (Short Message System).

(111) **193139** (220) 2005 09 09 (210) 299848
(151) 2007 08 21 (441) 2005 12 12
(732) „APATOR” Spółka Akcyjna, Toruń, PL.
(540) AMR system

(510), (511) **09** zestaw urządzeń elektronicznych wraz z oprogramowaniem do zdalnego odczytu i sterowania liczników wspomagających procesy dystrybucji i sprzedaży energii elektrycznej, gazu, energii cieplnej, wody i innych mediów energetycznych.

(111) **193140** (220) 2005 09 09 (210) 299849
(151) 2007 08 21 (441) 2005 12 12
(732) „APATOR” Spółka Akcyjna, Toruń, PL.
(540) AMR system Apator

(510), (511) **09** zestaw urządzeń elektronicznych wraz z oprogramowaniem do zdalnego odczytu i sterowania liczników wspomagających procesy dystrybucji i sprzedaży energii elektrycznej, gazu, energii cieplnej, wody i innych mediów energetycznych.

(111) **193141** (220) 2002 02 14 (210) 246451
(151) 2005 11 21 (441) 2002 08 26
(732) P.P.H.U. CLOVIN s.c. Ewa Żanowska, Anna Paszkiewicz-Gadek, Maria Michalska, Czyżew Osada, PL.
(540) ANIOŁ

(510), (511) **03** proszki do prania i mycia, płyny myjące, piorące i czyszczące.

(111) **193142** (220) 2003 05 26 (210) 265341
(151) 2006 10 05 (441) 2003 12 01
(732) I. KOKSZTYS i S-KA KANCELARIA PRAWNA Spółka Komandytowa, Wrocław, PL.
(540)



Kolor znaku: niebieski, biały, żółty

(531) 1.1.1, 3.1.1, 29.1.12

(510), (511) **35** doradztwo w zakresie działalności gospodarczej, konsulting, **42** usługi prawne, usługi ekonomiczne, badania prawne, doradztwo prawne i ekonomiczne, ekspertyzy prawne i ekonomiczne, zarządzanie własnością intelektualną.

(111) **193143** (220) 2005 06 16 (210) 296551
(151) 2007 07 18 (441) 2005 09 19
(732) EDART Klaudiusz Kaminiarz, Jabłonna, PL.
(540)



Kolor znaku: zielony, biały

(531) 5.1.3, 27.5.1, 29.1.12

(510), (511) **19** ogrodzenia niemetalowe, altany, drewno obrobione, drewno użytkowe, rolety niemetalowe, **20** meble, bambus, bambusowe zasłony, **27** maty, maty z trzciny, **31** rośliny.

(111) **193144** (220) 2005 06 17 (210) 296673
(151) 2007 05 22 (441) 2005 09 19
(732) HH POLAND S.A., Gliwice, PL.

(540) HH POLAND

(510), (511) **07** narzędzia ręczne o napędzie innym niż ręczny, elektronarzędzia, urządzenia i narzędzia mechaniczne, hydrauliczne, elektryczne i pneumatyczne, pralki oraz inny elektryczny sprzęt AGD zawarty w klasie 7, **08** narzędzia i przyrządy ręcznie sterowane, **11** sprzęt AGD zawarty w klasie 11, w tym lodówki, kuchenki, kuchenki mikrofalowe, żarówki i świetlówki, w tym energooszczędne, lampy, sprzęt oświetleniowy, urządzenia do oświetlania, ogrzewania, wytwarzania pary, gotowania, chłodzenia, suszenia, wentylacji, zaopatrzenia w wodę oraz instalacje sanitarne, urządzenia i instalacje klimatyzacyjne, w tym klimatyzatory z pompami ciepła, **16** artykuły szkolne w tym: przybory do pisania, kredki świecowe, ołówki, farbki, tornistry, plecaki, piórniki, gumki, mazaki, pędzelki, linijki, ekierki, kątomierze, cyrkle, temperówki, taśma pakowa i szkolna, artykuły biurowe, artykuły papierniczne, druki, **18** torby, plecaki, walizki, torebki, parasole, wyroby ze skóry zawarte w klasie 18, **28** artykuły sportowe, przyrządy i urządzenia treningowe do ćwiczeń, zabawki w tym: maskotki pluszowe, lalki zginalne i lalki miękkie, akcesoria dla lalek, autka na baterie, autka - modele, autka do jeżdżenia, tory i koleжки, zabawki do ciągnięcia, samolociki, samolociki na baterie, roboty, plastikowe figurki zwierząt, zabawki do pływania, zabawki do zabawy na świeżym powietrzu, zabawki z tworzyw sztucznych imitujące broń i wojsko, zabawki - sprzęt sportowy z tworzyw sztucznych i metalu, zabawki z gumy, łódki i okręciaki, zabawki - sprzęt gospodarstwa domowego wykonane z tworzyw sztucznych.

(111) **193145** (220) 2005 06 17 (210) 296689
(151) 2007 05 30 (441) 2005 09 19

(732) Przedsiębiorstwo Produkcyjno-Handlowo-Usługowe EKTA Ewa Kot, Łódź, PL.
(540)



Kolor znaku: czarny, złoty, biały

(531) 3.1.6, 24.9.2, 24.9.9, 26.4.4, 27.5.1, 29.1.2, 29.1.6, 29.1.8
(510), (511) **25** odzież, bluzki, koszule.

(111) **193146** (220) 2005 07 12 (210) 297702
(151) 2007 07 27 (441) 2005 10 17

(732) „SYMPHAR” Spółka z ograniczoną odpowiedzialnością, Warszawa, PL.
(540)



Kolor znaku: czarny, czerwony, biały

(531) 4.5.15, 26.11.1, 27.5.1, 29.1.1, 29.1.6, 29.1.8

(510), (511) **05** leki i preparaty farmaceutyczne, **35** marketing i sprzedaż produktów farmaceutycznych, kompleksowe zarządzanie marketingiem i dystrybucją produktów farmaceutycznych, reprezentacja, zarządzanie firmą, współpraca marketingowa, nadzór prawny, zarządzanie zasobami ludzkimi, usługi w zakresie sprzedaży i marke-

tingu, profesjonalne doradztwo w zakresie działalności gospodarczej i pomocy w zarządzaniu w branży farmaceutycznej, **36** doradztwo i pomoc w zakresie finansów w działalności gospodarczej w branży farmaceutycznej.

(111) **193147** (220) 2005 07 13 (210) 297728
 (151) 2007 08 06 (441) 2005 10 17
 (732) Laboratorium Organiczne „LAB” Spółka z o.o., Jaworzno, PL.
 (540) NOKAUT
 (510), (511) **05** środki owadobójcze.

(111) **193148** (220) 2005 07 13 (210) 297737
 (151) 2007 08 21 (441) 2005 10 17
 (732) Ogólnopolska Izba Gospodarcza Komunikacji Kablowej,
 Warszawa, PL.
 (540)



(531) 1.11.15, 26.4.1, 26.11.3, 27.5.1
 (510), (511) **35** promocja sprzedaży dla osób trzecich, **41** konferencje (organizowanie i obsługa), publikowanie tekstów innych niż reklamowe.

(111) **193149** (220) 2005 07 14 (210) 297780
 (151) 2007 06 12 (441) 2005 10 17
 (732) KROTEX-POLAND Sp. z o.o., Warszawa, PL.
 (540)



Kolor znaku: niebieski, zielony, żółty
 (531) 26.13.1, 29.1.13
 (510), (511) **05** produkty farmaceutyczne i inne środki lecznicze, dietetyczne środki spożywcze.

(111) **193150** (220) 2005 07 15 (210) 297838
 (151) 2007 05 22 (441) 2005 10 17
 (732) DICK INTERNATIONAL Tomasz Kordek, Gdańsk, PL.
 (540)



Kolor znaku: czerwony, granatowy, biały
 (531) 2.9.19, 26.11.1, 27.5.1, 29.1.13
 (510), (511) **10** wkładki ortopedyczne.

(111) **193151** (220) 2005 07 15 (210) 297865
 (151) 2007 06 22 (441) 2005 10 17
 (732) TVN S.A., Warszawa, PL.
 (540) Szkło kontaktowe
 (510), (511) **03** środki myjące, czyszczące, piorące i wybielające, kosmetyki, wyroby perfumeryjne, środki do pielęgnacji włosów, środki do czyszczenia zębów, **09** urządzenia i przyrządy do nagrywania, transmisji i reprodukcji dźwięku, obrazu, programy telewizyjne, filmy, audycje radiowe utrwalone w formie zapisanej taśmy filmowej, taśmy video, taśmy magnetycznej, dysków optycznych w wersji

przystosowanej do odtwarzania w komputerach multimedialnych, zapisane nośniki obrazu, dźwięku i informacji, automaty sprzedające i mechanizmy do urządzeń uruchamianych przez wrzucanie monety lub żetonu, maszyny liczące, sprzęt przetwarzający dane, komputery, gry komputerowe, oprogramowanie komputerowe, **16** papier, kartony i wyroby z tych materiałów nie ujęte w innych klasach, druki akcydensowe, kalendarze, foldery, prospekty, afisze, plakaty, fotografie, nalepki, publikacje drukowane, czasopisma, książki, broszury, materiały piśmienne, papeterie, torby do pakowania z papieru i tworzyw sztucznych, materiały szkoleniowe i instruktażowe (z wyjątkiem aparatów), **25** odzież, odzież sportowa, obuwie, nakrycia głowy, **28** gry, zabawki i sprzęt sportowy ujęty w tej klasie, gry elektroniczne inne niż komputerowe, ozdoby choinkowe, karty do gry, **35** usługi w zakresie reklamy: organizacja i prowadzenie kampanii reklamowych, wynajem i sprzedaż miejsca i czasu na cele reklamowe w środkach masowego przekazu, usługi produkcji audycji i filmów reklamowych dla radia, telewizji, filmu, internetu, usługi w zakresie dystrybucji i doręczania prospektów i próbek reklamowych, organizacji pokazów i wystaw, usługi badania opinii publicznej, badania rynku mediów i reklamy, usługi prowadzenia sklepu i/lub hurtowni wielobranżowej z artykułami powszechnego użytku: odzieżą, obuwiem, wyrobami papierniczymi, kosmetykami, chemią gospodarczą, książkami, czasopismami, gazetami, sprzętami gospodarstwa domowego, meblami, wyposażeniem wnętrz, usługi prowadzenia sklepu internetowego umożliwiającego dokonywanie zakupów za pośrednictwem sieci informatycznej, internetu, **38** usługi agencji informatycznej: zbieranie i rozpowszechnianie informacji, usługi rozpowszechniania programów telewizyjnych, reportaży, filmów dokumentalnych i fabularnych, widowisk rozrywkowych i sportowych, programów informacyjnych, usługi: emisji telewizyjnej i radiowej, obsługi przekazu dźwięku i obrazu, obsługi przekazu cyfrowego, organizowania systemów transmisyjnych dźwięku, obrazu i sygnału cyfrowego, rozpowszechniania programów i informacji za pośrednictwem sieci informatycznych - internetu, sieci teleinformatycznych i przekazu satelitarne, rozpowszechnianie audycji z interaktywnym udziałem widzów, **41** usługi rozrywki i nauczania: organizacja rozrywkowych widowisk telewizyjnych, audycji radiowych, produkcja filmów dokumentalnych, reportaży, programów telewizyjnych, organizacji teleturniejów i konkursów, organizacji i prowadzenia teleturniejów i konkursów z interaktywnym udziałem widzów i słuchaczy w czasie realnym, organizacji nauczania, nauczanie korespondencyjne zgodnie z zapotrzebowaniem uczestników, usługi wynajmowania studia nagraniowego, filmowego, organizacji i produkcji nagrań filmowych, dźwiękowych, usługi organizacji imprez artystycznych, estradowych, sportowych, rekreacyjnych, usługi obsługi technicznej i menedżerskiej produkcji telewizyjnej i filmowej, usługi wynajmu dekoracji, kostiumów i rekwizytów oraz pomieszczeń do celów rozrywkowych, sprzętu telewizyjnego, radiowego, filmowego, kinematograficznego, usługi wydawnicze: publikowanie książek i innych materiałów drukowanych, udostępnianie tych publikacji za pośrednictwem internetu, organizowanie konkursów piękności, zabaw, zawodów sportowych, prowadzenia parków rozrywki, **42** usługi administrowania prawami własności intelektualnej, udzielania licencji i pośrednictwa w obrocie prawami własności intelektualnej, opracowywanie i wdrażanie oprogramowania komputerowego, usługi prowadzenia badań w dziedzinie mediów, prognozy pogody.

(111) **193152** (220) 2005 07 18 (210) 297892
 (151) 2007 08 13 (441) 2005 10 31
 (732) ALPINUS Sp. z o.o., Karnówko, PL.
 (540) STERILLHAND

(510), (511) **01** alkohol etylowy, chemiczne środki dla przemysłu, chemiczne preparaty dla przemysłu, rozpuszczalniki do lakierów, **03** szampony dla zwierząt domowych, mydła dezodoryzujące, preparaty kosmetyczne do pielęgnacji skóry, preparaty do odłuszczenia - inne niż stosowane w procesach produkcyjnych, odświeżacze do ust w aerozolu, pasty, proszki, płyny do zębów, toniki kosmetyczne, szampony, mydła dezynfekujące, mydła toaletowe, kremy kosmetyczne, ałun po goleniu - antyseptyczny, kosmetyki dla zwierząt, mydła przeciwpotowe, preparaty do golenia, kosmetyki, środki do czyszczenia, mydła lecznicze, chusteczki nasączone płynami kosmetycznymi, preparaty do czyszczenia protez zębowych, mydła przeciwpotowe do stóp, lotony do celów kosmetycznych, mydła przeciwpotowe, środki do pielęgnacji ust - nie do celów leczniczych,

05 kąpiele lecznicze, kompresy, antyseptyki, plastry do celów medycznych, plastry lecznicze przyklepne, preparaty do sterylizacji gleby, środki dezynfekcyjne do celów higienicznych, lotony do celów weterynaryjnych, biocydy, chusteczki nasączone płynami farmaceutycznymi, alkohol do celów farmaceutycznych, okłady, dezodoranty inne niż do użytku osobistego, preparaty chemiczne do celów medycznych, pieluchy higieniczne, opaski higieniczne, środki bakteriobójcze, preparaty weterynaryjne, preparaty bakteriologiczne do celów medycznych i weterynaryjnych, leki w płynie, środki tamujące krwawienie, płyny do płukania ust - do celów leczniczych, preparaty farmaceutyczne, preparaty farmaceutyczne do pielęgnacji skóry, środki dezynfekcyjne do toalet, materiały opatrunkowe.

(111) **193153** (220) 2005 07 21 (210) 298037
 (151) 2007 07 13 (441) 2005 10 31
 (732) GRAF ART DRUKARNIA Spółka z o.o., Lublin, PL.
 (540)



Kolor znaku: szary, biały, czerwony, czarny
 (531) 26.11.1, 27.5.1, 29.1.14
 (510), (511) **09** hologramy, **16** bilety, plakaty, afisze, foldery, wizytówki, czasopisma, drukowane materiały reklamowe, druki akcyden-sowe, druki firmowe.

(111) **193154** (220) 2005 07 28 (210) 298321
 (151) 2007 08 23 (441) 2005 10 31
 (732) „Mariańska” Sp. z o.o., Warszawa, PL.
 (540)



Kolor znaku: niebieski, biały
 (531) 7.1.8, 26.3.1, 26.11.1, 27.5.1, 29.1.12
 (510), (511) **44** podstawowa ambulatoryjna opieka zdrowotna, chirurgia, ginekologia, stomatologia, okulistyka, profilaktyka nowotworowa, analizy medyczne związane z leczeniem osób, fizykoterapia, medyczna opieka pielęgniarstwa, szczepienia, programy profilaktyki zdrowotnej.

(111) **193155** (220) 2005 08 25 (210) 298672
 (151) 2007 06 26 (441) 2005 11 28
 (732) NOV, s.r.o., Bratislava, SK.
 (540)



Kolor znaku: niebieski, czarny, żółty, biały
 (531) 3.7.8, 27.5.1, 29.1.14
 (510), (511) **09** systemy przetwarzające dane, zarządzające i sterujące, zawierające aparaturę i programy komputerowe, sprzęt komputerowy, oprogramowanie komputerowe, **35** mediacja w dziedzinie handlu towarami, badania marketingowe połączone z przetwarzaniem danych, systemy zarządzające i sterujące, sprzęt komputerowy i oprogramowanie, promocja i reklama, usługi doradcze i konsultacyjne w dziedzinie handlu z wykorzystaniem przetwarzania danych, systemy zarządzające i sterujące, sprzęt komputerowy i oprogramowanie komputerowe, zaopatrzenie w dziedzinie handlu z wykorzystaniem przetwarzania danych, systemy zarządzające i sterujące, sprzęt komputerowy, oprogramowanie komputerowe, **37** instalacja i naprawa sprzętu biurowego - kopiarek i drukarek, instalacja i naprawa urządzeń i aparatury elektrycznej, instalacja i naprawa elektrycznych urządzeń domowych, instalacja i naprawa aparatury i sprzętu pomiarowego i regulacyjnego, **42** projektowanie i rozwój w dziedzinie urządzeń i aparatury elektrycznej, projektowanie i roz-

wój produktów i elektrycznych urządzeń domowych, programowanie komputerowe, dostarczanie oprogramowania komputerowego w oparciu o zgodę twórcy tego oprogramowania, tworzenie i rozwój oprogramowania komputerowego.

(111) **193156** (220) 2005 08 18 (210) 298991
 (151) 2007 06 01 (441) 2005 11 28
 (732) Firma Handlowa FIRLIT Spółka Jawna Krzysztof Firlit, Andrzej Pelczar, Kraków, PL.
 (540)



Kolor znaku: czerwony
 (531) 27.5.1, 29.1.1
 (510), (511) **03** środki myjące, piorące, czyszczące, kosmetyki, artykuły perfumeryjne, olejki eteryczne, środki do pielęgnacji ciała i urody, środki do pielęgnowania i upiększania włosów, tłuszcze i barwniki dla celów kosmetycznych, esencje kosmetyczne, dezodoranty.

(111) **193157** (220) 2005 08 19 (210) 299011
 (151) 2007 06 06 (441) 2005 11 28
 (732) KORIM Marek Henschel, Warszawa, PL.
 (540)



(531) 26.1.2, 26.13.1, 27.5.1
 (510), (511) **03** środki piorące, środki czyszczące, mydła, kosmetyki, perfumy, wody zapachowe, wody toaletowe, artykuły perfumeryjne, pasta do zębów, dezodoranty, **18** kufrы, walizy, teczki, parasole, plecaki, sakwy, torebki, torby, portmonetki, portfele ze skóry, **25** odzież z tworzyw naturalnych i sztucznych, odzież skórzana, obuwie, nakrycia głowy, bielizna dzienna i nocna, rajstopy, pończochy, kostiumy kąpielowe.

(111) **193158** (220) 2005 08 22 (210) 299161
 (151) 2007 07 24 (441) 2005 11 28
 (732) TIMBERMIL Sp. z o.o., Milicz, PL.
 (540) TIMBERMIL

(510), (511) **02** środki zabezpieczające drewno, a zwłaszcza: farby, pokosty, lakiery, bejce, impregnaty, **19** drewno budowlane i wyroby z drewna zawarte w tej klasie, a zwłaszcza: tarcica, belki, deski, krąwędziaki, łaty, płyty, sklejka, boazeria, konstrukcje dachowe, pokrycia dachowe, stolarka okienna, drzwiowa, elementy konstrukcyjne, okładziny drewniane, parkiety i mozaiki, deski podłogowe, panele, schody, balustrady, szalunki, palisady, okiennice, ogrodzenia, podkłady, kostka brukowa, pomosty pływające do cumowania, baraki, forniry, korek sprasowany, budynki drewniane, **20** wyroby z drewna i jego imitacji nie ujęte w innych klasach, a zwłaszcza: meble i elementy mebli, dekoracje przestawne, drabiny, drzewce flagowe, dyle, karnisze, kółka do zasłon, kadzide, korki, imadła warsztatowe, kosze, kozły- stojaki, listewki do ram obrazów, ramy obrazów, palety, osprzęt meblowy, tablice na ogłoszenia, parawany, pojemniki, psie budy, pułki, ręczki do narzędzi, skrzynie, słupy, trumny, ule, urny, **21** drewniane przybory kuchenne i gospodarstwa domowego, a zwłaszcza: deski do krojenia, deski do prasowania, doniczki, osłony na doniczki, dozowniki papieru toaletowego i ręczników papierowych, świeczniki, klamerki, przybory kuchenne, łyżki, pojemniki, pułapki na gryzonie, suszarki do bielizny, **37** usługi budowlane, wypożyczanie narzędzi i sprzętu budowlanego, restauracja istniejących budynków lub innych obiektów, naprawa i rekonstrukcja mebli, **40** obróbka materiałowa, a zwłaszcza obróbka i przetwarzanie drewna i wyrobów z drewna.

(111) **193159** (220) 2005 08 22 (210) 299162
 (151) 2007 07 24 (441) 2005 11 28
 (732) TIMBERMIL Sp. z o.o., Milicz, PL.

(540)

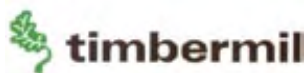

Kolor znaku: czarny, zielony, biały

(531) 5.3.2, 27.5.1, 29.1.13

(510), (511) **02** środki zabezpieczające drewno, a zwłaszcza: farby, pokosty, lakiery, bejce, impregnaty, **19** drewno budowlane i wyroby z drewna zawarte w tej klasie, a zwłaszcza: tarcica, belki, deski, krąwędziaki, łaty, płyty, sklejka, boazeria, konstrukcje dachowe, pokrycia dachowe, stolarka okienna i drzwiowa, elementy konstrukcyjne, okładziny drewniane, parkiety i mozaiki, deski podłogowe, panele, schody, balustrady, szalunki, palisady, okiennice, ogrodzenia, podkłady, kostka brukowa, pomosty pływające do cumowania, baraki, forniry, korek sprasowany, budynki drewniane, **20** wyroby z drewna i jego imitacji nie ujęte w innych klasach, a zwłaszcza: meble i elementy mebli, dekoracje przestawne, drabiny, drzewce flagowe, dyle, karnisze, kółka do zasłon, kadzie, korki, imadła warsztatowe, kosze, kozły- stojaki, listewki do ram obrazów, ramy obrazów, palety, osprzęt meblowy, tablice na ogłoszenia, parawany, pojemniki, psie budy, pudła, rączki do narzędzi, skrzynie, słupy, szpulki, trumny, ule, urny, **21** drewniane przybory kuchenne i gospodarstwa domowego, a zwłaszcza: deski do krojenia, deski do prasowania, doniczki, osłony na doniczki, dozowniki papieru toaletowego i ręczników papierowych, świeczniki, klamerki, przybory kuchenne, łyżki, pojemniki, pułapki na gryzonie, suszarki do bielizny, **37** usługi budowlane, wypożyczanie narzędzi i sprzętu budowlanego, restauracja istniejących budynków lub innych obiektów, naprawa i rekonstrukcja mebli, **40** obróbka materiałowa, a zwłaszcza obróbka i przetwarzanie drewna i wyrobów z drewna.

(111) **193160** (220) 2005 08 24 (210) 299275

(151) 2007 07 05 (441) 2005 11 28

(732) DEPUY, INC., Warsaw, US.

(540) VIPER

(510), (511) **10** implanty ortopedyczne, wszczepy kostne, urządzenia i instrumenty medyczne i chirurgiczne stosowane w chirurgii ortopedycznej.

(111) **193161** (220) 2005 08 31 (210) 299497

(151) 2007 08 07 (441) 2005 12 12

(732) I.D. Marketing Sp. z o.o., Warszawa, PL.

(540)



Kolor znaku: niebieski, szary, biały

(531) 26.4.1, 27.5.1, 29.1.12

(510), (511) **35** prenumerata prasy, usługi promocyjne, reklamowe i marketingowe oraz badanie rynku, pośrednictwo handlowe polegające na kojarzeniu kontrahentów, usługi przedstawicielskie, zarządzanie zbiorami informatycznymi, **36** pośrednictwo w handlu nieruchomościami, **39** kolportaż prasy, dostawa do domu produktów reklamowych i produktów zamawianych na podstawie katalogów, **43** usługi gastronomiczne.

(111) **193162** (220) 2005 09 01 (210) 299553

(151) 2007 07 09 (441) 2005 12 12

(732) Biuro Projektów Elektro-Energetycznych „PROJEKT” Piotr Stach, Kraków, PL.

(540)



Kolor znaku: czerwony, granatowy

(531) 1.15.3, 7.1.8, 27.5.1, 29.1.12

(510), (511) **37** wykonywanie robót budowlanych i montażowych w zakresie przemysłowych obiektów liniowych, jak: rurociągi, linie elektroenergetyczne, elektrotrakcyjne, telekomunikacyjne i teletechniczne, wykonywanie robót budowlanych i montażowych w zakresie rozdzielczych obiektów liniowych: rurociągów, linii elektroenergetycznych, elektrotrakcyjnych, telekomunikacyjnych i teletechnicznych, wykonywanie w budynkach i budowlach prac instalatorskich w zakresie elektrycznym, teletechnicznym, wodno-kanalizacyjnym, gazowym, sanitarnym, grzewczym, wentylacyjnym, klimatyzacyjnym, kominowym, przeciwpożarowym, przeciwwłamaniowym, sygnalizacyjnym i alarmowym, instalowanie ruchomych schodów oraz dźwigów osobowych i towarowych, **42** badania, analizy techniczno-ekonomiczne, studia, opinie i doradztwo z zakresu prac budowlano-montażowych, technologii, inżynierii, urbanistyki i energetyki, usługi projektowania budowlanego, technologicznego, urbanistycznego i energetycznego, usługi geodezyjne i kartograficzne.

(111) **193163** (220) 2005 09 06 (210) 299759

(151) 2007 06 27 (441) 2005 12 12

(732) BONGRAIN S.A., Viroflay, FR.

(540)



Kolor znaku: biały, niebieski, błękitny

(531) 1.15.15, 27.5.1, 29.1.4, 29.1.6

(510), (511) **29** mleko, sery i produkty nabiałowe.(111) **193164** (220) 2005 09 08 (210) 299829

(151) 2007 07 30 (441) 2005 12 12

(732) Dr. Oetker Polska Spółka z o.o., Gdańsk, PL.

(540)



Kolor znaku: biały, żółty, granatowy, czerwony, czarny

(531) 9.1.10, 25.1.5, 27.5.1, 29.1.1, 29.1.2, 29.1.4, 29.1.8

(510), (511) **30** pizza mrożona.(111) **193165** (220) 2005 09 14 (210) 300009

(151) 2007 08 01 (441) 2005 12 27

(732) Nafta Polska S.A., Warszawa, PL.

(540)



Kolor znaku: pomarańczowy, czarny

(531) 1.15.5, 26.11.1, 27.5.1, 29.1.12

(510), (511) **35** pomoc w zarządzaniu przedsiębiorstwami handlowymi lub przemysłowymi, **36** inwestycje kapitałowe, **42** poszukiwanie ropy naftowej.

(111) **193166** (220) 2005 09 16 (210) 300083

(151) 2007 05 29 (441) 2005 12 27

(732) Wydawnictwo KOS Andrzej Wójcik, Mirosław Janusz s.c., Katowice, PL.

(540)



(531) 3.7.16, 27.5.1

(510), (511) **41** publikowanie książek, publikowanie tekstów (innych niż teksty reklamowe).(111) **193167** (220) 2005 09 22 (210) 300306

(151) 2007 06 28 (441) 2005 12 27

(732) Remigiusz Firliński, Józefów, PL.

(540) platformadobrychitanich

(510), (511) **35** agencje importowo-eksportowe, agencje informacji handlowej, agencje reklamowe, badania w dziedzinie działalności gospodarczej, badanie rynku, doradztwo specjalistyczne w sprawach działalności gospodarczej, doradztwo w zakresie organizowania i prowadzenia działalności gospodarczej, doradztwo w zakresie organizacji i zarządzania działalnością gospodarczych, ekspertyzy w zakresie działalności gospodarczych, informacja o działalnościach gospodarczych, ekspertyzy w działalności gospodarczej, agencje informacja handlowa, informacja o działalności gospodarczej, pozyskiwanie danych do komputerowych baz danych, systematyzacja danych komputerowych bazy danych, rozpowszechnienie ogłoszeń reklamowych, organizowanie wystaw w celach handlowych lub reklamowych, pozyskiwanie informacji o działalności gospodarczej, prognozy ekonomiczne, promocja sprzedaż dla osób trzecich, reklama za pośrednictwem sieci komputerowej, reklamy, wycena działalności handlowej, wyszukiwanie w komputerowych bazach danych, zarządzanie zbiorami informatycznymi, **36** doradztwo - finansowe, pośrednictwo - giełdowe, zarządzanie - majątek, pośrednictwo, sponsorowanie finansowe, tworzenie kapitałów, **42** tworzenie i utrzymywanie stron internetowych dla osób trzecich.

(111) **193168** (220) 2005 09 22 (210) 300310

(151) 2007 07 27 (441) 2005 12 27

(732) Wirtualna Polska Spółka Akcyjna, Gdańsk, PL.

(540)



Kolor znaku: czarny, niebieski

(531) 26.1.12, 27.5.1, 29.1.4, 29.1.8

(510), (511) **09** sprzęt komputerowy i oprogramowanie komputerowe, multimedialne programy komputerowe, magnetyczne nośniki danych, dyski z nagraniami, kasyety wideo, publikacje na nośniku CD, karty kredytowe, moduły ładowalne zawierające publikacje i muzykę w formie cyfrowej, **16** druki i materiały drukowane, w tym książki, podręczniki instruktażowe, instrukcje obsługi, podręczniki użytkownika, czasopisma, rysunki, broszury i ulotki na temat komputerów, programów komputerowych, komputerowych urządzeń peryferyjnych, przemysłu komputerowego i internetu, formularze i arkusze z danymi do programów komputerowych i komputerów oraz podręczniki dla użytkownika i arkusze z danymi dotyczące możliwości ich stosowania, **35** usługi reklamowe, w tym zbieranie reklam w celu umieszczania ich w internecie w formie stron internetowych, usługi promocyjne oraz usługi marketingowe, badania mediów, usługi doradcze i konsultacyjne dotyczące reklamy i mediów, pośrednictwo handlowe w zakresie sprzedaży, zamiany i najmu samochodów polegające na doborze kontrahentów, **36** usługi finansowe, usługi w zakresie analiz i zestawień finansowych, usługi informacyjne dotyczące finansów, handel papierami wartościowymi, handel nieruchomościami i pośrednictwo ubezpieczeniowe, **37** instalacja sprzętu komputerowego oraz sprzętu telekomunikacyjnego, naprawy oraz konserwacja sprzętu komputerowego i sprzętu telekomunikacyjnego,

nego, **38** usługi telekomunikacyjne w zakresie transmisji dźwięku, obrazu i danych, usługi portalu internetowego w zakresie zbierania i rozpowszechniania informacji i danych, usługi poczty elektronicznej, usługi agencji informacyjnych, **39** pośrednictwo turystyczne, **41** usługi edukacyjne dotyczące przetwarzania danych i tekstów, w tym organizowanie, sponsorowanie i prowadzenie spotkań, konferencji, wykładów, warsztatów, seminariów i sympozjów na temat danych komputerowych oraz sprzętu komputerowego, oprogramowania komputerowego i internetu oraz prowadzenie szkoleń w zakresie projektowania, rozbudowywania, instalacji, stosowania, konserwacji i napraw programów komputerowych, baz danych oraz sprzętu do przetwarzania tekstów i sprzętu komputerowego, dostarczanie rozrywki za pośrednictwem Internetu, fotoreportaże, usługi elektronicznych zbiorów bibliotecznych, informacja o kulturze, edukacji i rozrywce, **42** usługi komputerowe, w tym przetwarzanie danych oraz programowanie komputerowe, usługi w zakresie tworzenia stron internetowych w internecie, usługi w dziedzinie prowadzenia katalogu w WEB, który organizuje i umieszcza w spisie rozpowszechnione adresy WEB, grupy wiadomości i inne źródła informacji w łatwych do wyszukania obszarach tematycznych, umożliwiających użytkownikowi łatwy do nich dostęp, usługi w zakresie projektowania, rozbudowywania i uaktualniania sprzętu komputerowego i oprogramowania komputerowego, instalacja i konserwacja oprogramowania komputerowego.

(111) **193169** (220) 2005 09 22 (210) 300311

(151) 2007 07 27 (441) 2005 12 27

(732) Wirtualna Polska Spółka Akcyjna, Gdańsk, PL.

(540)



Kolor znaku: biały, seledynowy

(531) 26.3.1, 27.5.1, 27.7.1, 29.1.3, 29.1.6

(510), (511) **09** sprzęt komputerowy i oprogramowanie komputerowe, multimedialne programy komputerowe, magnetyczne nośniki danych, dyski z nagraniami, kasyety wideo, publikacje na nośniku CD, karty kredytowe, moduły ładowalne zawierające publikacje i muzykę w formie cyfrowej, **16** druki i materiały drukowane, w tym książki, podręczniki instruktażowe, instrukcje obsługi, podręczniki użytkownika, czasopisma, rysunki, broszury i ulotki na temat komputerów, programów komputerowych, komputerowych urządzeń peryferyjnych, przemysłu komputerowego i internetu, formularze i arkusze z danymi do programów komputerowych i komputerów oraz podręczniki dla użytkownika i arkusze z danymi dotyczące możliwości ich stosowania, **35** usługi reklamowe, w tym zbieranie reklam w celu umieszczania ich w internecie w formie stron internetowych, usługi promocyjne oraz usługi marketingowe, badania mediów, usługi doradcze i konsultacyjne dotyczące reklamy i mediów, pośrednictwo handlowe w zakresie sprzedaży, zamiany i najmu samochodów polegające na doborze kontrahentów, **36** usługi finansowe, usługi w zakresie analiz i zestawień finansowych, usługi informacyjne dotyczące finansów, handel papierami wartościowymi, handel nieruchomościami i pośrednictwo ubezpieczeniowe, **37** instalacja sprzętu komputerowego oraz sprzętu telekomunikacyjnego, naprawy oraz konserwacja sprzętu komputerowego i sprzętu telekomunikacyjnego, **38** usługi telekomunikacyjne w zakresie transmisji dźwięku, obrazu i danych, usługi portalu internetowego w zakresie zbierania i rozpowszechniania informacji i danych, usługi poczty elektronicznej, usługi agencji informacyjnych, **39** pośrednictwo turystyczne, **41** usługi edukacyjne dotyczące przetwarzania danych i tekstów, w tym organizowanie, sponsorowanie i prowadzenie spotkań, konferencji, wykładów, warsztatów, seminariów i sympozjów na temat danych komputerowych oraz sprzętu komputerowego, oprogramowania komputerowego i internetu oraz prowadzenie szkoleń w zakresie projektowania, rozbudowywania, instalacji, stosowania, konserwacji i napraw programów komputerowych, baz danych oraz sprzętu do przetwarzania tekstów i sprzętu komputerowego, dostarczanie rozrywki za pośrednictwem Internetu, fotoreportaże,

usługi elektronicznych zbiorów bibliotecznych, informacja o kulturze, edukacji i rozrywce, **42** usługi komputerowe, w tym przetwarzanie danych oraz programowanie komputerowe, usługi w zakresie tworzenia stron internetowych w internecie, usługi w dziedzinie prowadzenia katalogu w WEB, który organizuje i umieszcza w spisie rozpowszechnione adresy WEB, grupy wiadomości i inne źródła informacji w łatwych do wyszukania obszarach tematycznych, umożliwiających użytkownikowi łatwy do nich dostęp, usługi w zakresie projektowania, rozbudowywania i uaktualniania sprzętu komputerowego i oprogramowania komputerowego, instalacja i konserwacja oprogramowania komputerowego.

(111) **193170** (220) 2005 09 28 (210) 300527
(151) 2007 08 02 (441) 2006 01 09
(732) BROS Spółka Jawna B.P Miranowscy, Poznań, PL.
(540) ROTALIN

(510), (511) **05** środki dezynfekcyjne dla profesjonalnych ekip, preparaty do niszczenia szkodników, dezynfekcyjne, fungicydy, herbicydy, środki odkażające.

(111) **193171** (220) 2005 09 28 (210) 300544
(151) 2007 07 19 (441) 2006 01 09
(732) Polska Agencja Rozwoju Przedsiębiorczości, Warszawa, PL.
(540)



(531) 18.5.1, 20.1.1, 27.5.1

(510), (511) **09** programy komputerowe, programy komputerowe przeznaczone do szkoleń, publikacje elektroniczne, publikacje elektroniczne szkoleniowe, interaktywne materiały szkoleniowe i instruktażowe, prezentacje multimedialne, szkoleniowe i instruktażowe prezentacje multimedialne, **16** publikacje, materiały szkoleniowe i instruktażowe, druki, czasopisma, materiały do korespondencji, **35** pomoc w prowadzeniu lub zarządzaniu w zakresie działalności gospodarczej lub handlowej przedsiębiorstw przemysłowych lub handlowych, doradztwo w zakresie: organizowania, prowadzenia i zarządzania działalnością gospodarczą, zarządzania personalnego, badań rynku, doradztwo w zakresie transferu technologii i wprowadzania innowacyjnych produktów (towarów i usług) na rynek, pomoc w poszukiwaniu partnerów gospodarczych, informacje o działalności gospodarczej, doradztwo w zakresie prowadzenia działalności gospodarczej dla przedsiębiorców stosujących lub chcących stosować innowacyjne technologie oraz przedstawicieli sfery naukowo-badawczej i administracyjnej wspierającej zastosowanie nowatorskich rozwiązań technicznych w gospodarce, reklama, promocja innowacyjnych firm i instytucji, wyrobów i technologii, opracowywanie, uaktualnianie i dystrybucja materiałów reklamowych i promocyjnych, pokazy, targi i wystawy innowacyjnych wyrobów i technologii, usługi w zakresie komputerowych baz danych, przetwarzanie danych i zarządzanie nimi, transkrypcji informacji, zarządzania zbiorami informatycznymi, informacja o powyższych usługach, **36** usługi doradcze w zakresie zarządzania finansami, doradztwo w zakresie pozyskiwania funduszy i środków pomocowych (krajowych i zagranicznych) na działalność przedsiębiorstwa, pomoc w pozyskiwaniu funduszy na działalność przedsiębiorstwa, doradztwo finansowe w zakresie transferu technologii i wprowadzania innowacyjnych produktów na rynek (towary i usługi), doradztwo w zakresie finansów i księgowości dla przedsiębiorców, w szczególności innowacyjnych, oraz przedstawicieli sfery naukowo-badawczej, informacja o funduszach zewnętrznych na działalność przedsiębiorstwa, informacja o powyższych usługach, **41** nauczanie, kształcenie, nauczanie „na odległość” (e-learning), organizowanie i prowadzenie konferencji, kongresów, sympozjów, seminariów, szkoleń, imprez, spotkań, w szczególności przeznaczonych dla przedsiębiorców, w tym innowacyjnych i zainteresowanych prowadzeniem innowacji oraz przedstawicieli sfery naukowo-badawczej i administracyjnej wspierającej zastosowanie nowatorskich rozwiązań technicznych w gospodarce, w tym w zakresie identyfikacji potrzeb związanych z innowacyjnością oraz poprawie

warunków tworzenia i rozwoju innowacyjnych przedsiębiorstw, pokazy innowacyjnych wyrobów i technologii, kształcenie praktyczne w zakresie innowacyjnych wyrobów i technologii, publikacja elektroniczna on-line książek i periodyków, publikowanie książek, publikowanie tekstów, informacja o powyższych usługach, **42** doradztwo prawne w zakresie transferu technologii i wprowadzania innowacyjnych produktów na rynek (towary i usługi), informacja o powyższych usługach.

(111) **193172** (220) 2005 09 29 (210) 300587
(151) 2007 06 27 (441) 2006 01 09
(732) „NAMI” Sp. z o.o., Warszawa, PL.
(540)



Kolor znaku: fioletowy, biały, czerwony, żółty, zielony, czarny, ciemnożółty, niebieski, granatowy, ciemnozielony

(531) 5.3.11, 19.9.1, 25.1.15, 27.5.1, 29.1.15
(510), (511) **03** kosmetyki-szampion.

(111) **193173** (220) 2005 09 29 (210) 300588
(151) 2007 06 27 (441) 2006 01 09
(732) „NAMI” Sp. z o.o., Warszawa, PL.
(540) MLECZNA KĄPIEL
(510), (511) **03** kosmetyki.

(111) **193174** (220) 2005 09 30 (210) 300649
(151) 2007 08 07 (441) 2006 01 09
(732) 3M Company, St. Paul, US.
(540) IMPREGUM
(510), (511) **05** produkty do celów dentystrycznych, w tym dentystryczne materiały do odcisków, materiały do odbudowy zębów i protez dentystrycznych.

(111) **193175** (220) 2005 09 30 (210) 300650
(151) 2007 08 07 (441) 2006 01 09
(732) 3M Company, St. Paul, US.
(540) PROTEMP
(510), (511) **05** produkty do celów dentystrycznych, materiały do odbudowy zębów i protez dentystrycznych.

(111) **193176** (220) 2005 09 30 (210) 300652
(151) 2007 08 08 (441) 2006 01 09
(732) AMIS MEDICA Spółka z o.o., Warszawa, PL.
(540)



Kolor znaku: niebieski, czerwony, pomarańczowy, biały
(531) 26.1.1, 27.5.1, 29.1.14

(510), (511) **03** kosmetyki, płyny do pielęgnacji włosów, szampony, środki do czyszczenia zębów, płyny do pielęgnacji jamy ustnej, odświeżacze do ust, preparaty kosmetyczne do odchudzania się, mydła, mleczka kosmetyczne, produkty perfumeryjne, kremy kosmetyczne, wody toaletowe, wody kolońskie, płyny po goleniu, kosmetyki do opalania się, zestawy kosmetyków, chusteczki nasączone płynami kosmetycznymi, wata do celów kosmetycznych, olejki eteryczne, **05** produkty farmaceutyczne i weterynaryjne, środki sanitarne do celów medycznych, substancje dietetyczne do celów leczniczych, suplementy diety do celów leczniczych, preparaty witaminowe, zioła lecznicze, żywność dla niemowląt, plastry, materiały opatrunkowe, bandaże higieniczne, chusteczki nasączone środkami farmaceutycznymi, środki odkażające, **32** napoje gazowane i niegazowane, wody mineralne, dodatki mineralne do napojów, syropy do napojów, napoje energetyzujące, napoje izotoniczne, napoje dla sportowców, napoje owocowe, soki, esencje i inne preparaty do przygotowywania napojów gazowanych i niegazowanych, proszki i pastylki do napojów gazowanych i niegazowanych.

(111) **193177** (220) 2005 10 03 (210) 300707
 (151) 2007 08 24 (441) 2006 01 09
 (732) MUFLON s.c. Halina Zatorska, Ewa Sobotkiewicz, Bartłomiej Augustyniak, Wrocław, PL.
 (540)



Kolor znaku: brązowy, szary, biały

(531) 3.4.11, 27.5.1, 29.1.13

(510), (511) **24** kołderki do przykrywania nóg, kapy na łóżka, koce na łóżka, narzuty na łóżka, pokrycia na materace, narzuty pikowane, pledy, tkaniny podszewkowe, tkaniny z wełny, pościel, pościel dla niemowląt, **25** bielizna osobista, bielizna wchłaniająca pot, obuwie gimnastyczne, gorsety, kąpielowe sandały, kąpielówki, kostiumy kąpielowe, koszule, legginsy, majtki, pantofle domowe, peleryny, piżamy, płaszcze kąpielowe, podkoszulki, sari, slipy, szlafroki, **35** usługi w zakresie gromadzenia, ekspozycji i sprzedaży i stworzenia klientom warunków dogodnego zakupu pościeli, tkanin z wełny, narzut i kap na łóżka, pokryć na materace, pościeli dla dzieci i niemowląt, bielizny osobistej, obuwia, pantofli domowych, szlafroków prowadzone poza siecią sklepową, pozwalające nabywcy wygodnie oglądać i kupować, usługi w zakresie badania rynku i opinii publicznej dotyczące walorów użytkowych i estetycznych pościeli oraz obuwia domowego.

(111) **193178** (220) 2005 10 03 (210) 300708
 (151) 2007 08 24 (441) 2006 01 09
 (732) MUFLON s.c. Halina Zatorska, Ewa Sobotkiewicz, Bartłomiej Augustyniak, Wrocław, PL.
 (540)



Kolor znaku: biały, czarny, szary

(531) 3.4.11, 27.5.1, 29.1.13

(510), (511) **24** kołderki do przykrywania nóg, kapy na łóżka, koce na łóżka, narzuty na łóżka, pokrycia na materace, narzuty pikowane, pledy, tkaniny podszewkowe, tkaniny z wełny, pościel, pościel dla niemowląt, **25** bielizna osobista, bielizna wchłaniająca pot, obuwie gimnastyczne, gorsety, kąpielowe sandały, kąpielówki, kostiumy ką-

pielowe, koszule, legginsy, majtki, pantofle domowe, peleryny, piżamy, płaszcze kąpielowe, podkoszulki, sari, slipy, szlafroki, **35** usługi w zakresie gromadzenia, ekspozycji i sprzedaży i stworzenia klientom warunków dogodnego zakupu pościeli, tkanin z wełny, narzut i kap na łóżka, pokryć na materace, pościeli dla dzieci i niemowląt, bielizny osobistej, obuwia, pantofli domowych, szlafroków prowadzone poza siecią sklepową, pozwalające nabywcy wygodnie oglądać i kupować, usługi w zakresie badania rynku i opinii publicznej dotyczące walorów użytkowych i estetycznych pościeli oraz obuwia domowego.

(111) **193179** (220) 2005 10 03 (210) 300709
 (151) 2007 08 24 (441) 2006 01 09
 (732) MUFLON s.c. Halina Zatorska, Ewa Sobotkiewicz, Bartłomiej Augustyniak, Wrocław, PL.
 (540)



Kolor znaku: czarny, biały, szary

(531) 3.4.11, 27.5.1, 29.1.13

(510), (511) **24** kołderki do przykrywania nóg, kapy na łóżka, koce na łóżka, narzuty na łóżka, pokrycia na materace, narzuty pikowane, pledy, tkaniny podszewkowe, tkaniny z wełny, pościel, pościel dla niemowląt, **25** bielizna osobista, bielizna wchłaniająca pot, obuwie gimnastyczne, gorsety, kąpielowe sandały, kąpielówki, kostiumy kąpielowe, koszule, legginsy, majtki, pantofle domowe, peleryny, piżamy, płaszcze kąpielowe, podkoszulki, sari, slipy, szlafroki, **35** usługi w zakresie gromadzenia, ekspozycji i sprzedaży i stworzenia klientom warunków dogodnego zakupu pościeli, tkanin z wełny, narzut i kap na łóżka, pokryć na materace, pościeli dla dzieci i niemowląt, bielizny osobistej, obuwia, pantofli domowych, szlafroków prowadzone poza siecią sklepową pozwalające nabywcy wygodnie oglądać i kupować, usługi w zakresie badania rynku i opinii publicznej, dotyczące walorów użytkowych i estetycznych pościeli oraz obuwia domowego.

(111) **193180** (220) 2005 10 03 (210) 300710
 (151) 2007 08 24 (441) 2006 01 09
 (732) MUFLON s.c. Halina Zatorska, Ewa Sobotkiewicz, Bartłomiej Augustyniak, Wrocław, PL.
 (540) MUFLON

(510), (511) **24** kołderki do przykrywania nóg, kapy na łóżka, koce na łóżka, narzuty na łóżka, pokrycia na materace, narzuty pikowane, pledy, tkaniny podszewkowe, tkaniny z wełny, pościel, pościel dla niemowląt, **25** bielizna osobista, bielizna wchłaniająca pot, obuwie gimnastyczne, gorsety, kąpielowe sandały, kąpielówki, kostiumy kąpielowe, koszule, legginsy, majtki, pantofle domowe, peleryny, piżamy, płaszcze kąpielowe, podkoszulki, sari, slipy, szlafroki, **35** usługi w zakresie gromadzenia, ekspozycji i sprzedaży i stworzenia klientom warunków dogodnego zakupu pościeli, tkanin z wełny, narzut i kap na łóżka, pokryć na materace, pościeli dla dzieci i niemowląt, bielizny osobistej, obuwia, pantofli domowych, szlafroków prowadzone poza siecią sklepową pozwalające nabywcy wygodnie oglądać i kupować, usługi w zakresie badania rynku i opinii publicznej dotyczące walorów użytkowych i estetycznych pościeli oraz obuwia domowego.

(111) **193181** (220) 2006 02 06 (210) 305826
 (151) 2007 09 04 (441) 2006 05 15
 (732) „SUPERMEMO WORLD” Sp. z o.o., Poznań, PL.
 (540) SUPERMEMO

(510), (511) **09** audiowizualne urządzenia do celów dydaktycznych, programy komputerowe i oprogramowanie komputerowe nagrane, moduły ładowalne z oprogramowaniem komputerowym, komputery, **38** łączność za pośrednictwem terminali komputerowych, przesyłanie informacji tekstowych i obrazowych za pośrednictwem

komputerów, usługi poczty elektronicznej, usługi telefoniczne, w tym usługi telefonii komórkowej, **41** usługi edukacyjne i nauczanie, w tym nauczanie korespondencyjne, udostępnianie w trybie on-line nieprześlanych publikacji elektronicznych.

(111) **193182** (220) 2005 10 06 (210) 300853
 (151) 2007 08 23 (441) 2006 01 09
 (732) POLFARMEX S.A., Kutno, PL.
 (540) Lagin
 (510), (511) **05** produkty farmaceutyczne.

(111) **193183** (220) 2005 10 05 (210) 300818
 (151) 2007 07 20 (441) 2006 01 09
 (732) BROS Spółka Jawna B. P. Miranowscy, Poznań, PL.
 (540)

F / X

(531) 24.17.1, 27.5.1
 (510), (511) **05** środki do zwalczania owadów, fungicydy, herbicydy, preparaty dezynfekcyjne, weterynaryjne i sanitarne, środki odkażające.

(111) **193184** (220) 2005 10 07 (210) 300939
 (151) 2007 06 28 (441) 2006 01 09
 (732) MONTES S.A., Santiago, CL.
 (540) MONTES ALPHA
 (510), (511) **33** wina.

(111) **193185** (220) 2005 10 07 (210) 300940
 (151) 2007 06 28 (441) 2006 01 09
 (732) MONTES S.A., Santiago, CL.
 (540) MONTES
 (510), (511) **33** wina.

(111) **193186** (220) 2005 10 17 (210) 301299
 (151) 2007 07 11 (441) 2006 01 23
 (732) Kolumna Transportu Sanitarnego TRIOMED Sp. z o.o., Lublin, PL.
 (540)



Kolor znaku: granatowy, czerwony, biały
 (531) 3.11.1, 3.11.3, 24.13.1, 26.1.1, 27.5.1, 29.1.13
 (510), (511) **39** transport sanitarny, pogotowie ratunkowe, wynajmowanie pojazdów, **44** usługi medyczne, usługi pielęgniarstwa i położnicze, opieka zdrowotna, lecznice, rehabilitacja, fizykoterapia, masaże medyczne, stomatologia, szpitalnictwo.

(111) **193187** (220) 2005 10 20 (210) 301412
 (151) 2007 08 20 (441) 2006 01 23
 (732) BANK OCHRONY ŚRODOWISKA S.A., Warszawa, PL.
 (540) PAKIET ARKADA
 (510), (511) **36** usługi bankowe.

(111) **193188** (220) 2005 10 24 (210) 301489
 (151) 2007 08 08 (441) 2006 02 06
 (732) PRZEDSIĘBIORSTWO PRODUKCYJNO-HANDLOWO-USŁUGOWE „OFTIM” S.C. Jerzy Woszczyk, Tomasz Woszczyk, Piotrków Trybunalski, PL.

(540)



Kolor znaku: niebieski, żółty
 (531) 1.1.1, 26.4.2, 27.5.1, 29.1.12
 (510), (511) **07** obrabiarki, obudowy maszyn, prasy filtracyjne, maszyny, koła zamachowe, **23** wyroby włókniste z włókien naturalnych i sztucznych, **24** tkaniny, tekstylne produkty finalne.

(111) **193189** (220) 2005 10 24 (210) 301546
 (151) 2007 07 26 (441) 2006 02 06
 (732) Przetwórstwo Rolno-Spożywcze „KANIA” Spółka z o.o., Częstochowa, PL.
 (540)



Kolor znaku: czerwony, czarny, zielony
 (531) 5.3.11, 27.5.1, 29.1.13
 (510), (511) **31** kora surowa, korzenie jadalne, kostka do ścierania zębów dla zwierząt, kwiaty suszone do dekoracji, pasza, pożywienie dla psów, kotów i innych zwierząt, dodatki do paszy nie do celów leczniczych.

(111) **193190** (220) 2005 10 26 (210) 301609
 (151) 2007 08 08 (441) 2006 02 06
 (732) „SALTEX” Sp. z o.o., Łódź, PL.
 (540)

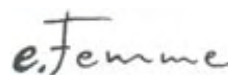

(531) 27.5.1
 (510), (511) **25** odzież, bielizna osobista, stroje sportowe.

(111) **193191** (220) 2005 10 26 (210) 301637
 (151) 2007 07 13 (441) 2006 02 06
 (732) Przedsiębiorstwo Produkcyjno - Handlowe PARYS Sp. z o.o., Lublin, PL.
 (540)

SuperCar

(531) 27.5.1
 (510), (511) **03** preparaty do czyszczenia, detergenty inne niż używane w procesach produkcyjnych oraz inne niż do celów medycznych, preparaty do mycia, preparaty do odtłuszczenia inne niż stosowane w procesach produkcyjnych, szampony do mycia samochodów, środki do nadawania połyску.

(111) **193192** (220) 2005 10 27 (210) 301679
 (151) 2007 07 27 (441) 2006 02 06
 (732) PÓŁNOC Nieruchomości S.A., Kraków, PL.
 (540)



Kolor znaku: niebieski, żółty, biały
 (531) 1.7.6, 1.11.12, 7.1.8, 27.5.1, 29.1.13
 (510), (511) **36** agencje nieruchomości, agencje mieszkaniowe, agencje pośrednictwa w handlu nieruchomościami, wycena nieru-

chomości, administrowanie nieruchomości, dzierżawa nieruchomości, wynajmowanie pomieszczeń biurowych, zarządzanie nieruchomościami.

(111) **193193** (220) 2005 11 03 (210) 301878
 (151) 2007 08 20 (441) 2006 02 06
 (732) Firma Produkcyjno Handlowa „DAMECH”, Daniel Maciej Kurlęto, Ochojno, PL.
 (540)



Kolor znaku: zielony

(531) 7.3.11, 7.5.1, 26.1.2, 26.4.4, 29.1.3

(510), (511) **06** armatura do przewodów metalowa, barierki ochronne, bramy metalowe, deflektory kominowe metalowe, drabinki metalowe, drobnica żelazna, dzwonki do drzwi nonelektryczne, osprzęt do drzwi metalowy, gzymsy metalowe, kapsle, skrzynki na listy metalowe, skrzynki metalowe, skrzynki na narzędzia z metalu, metalowe barierki bezpieczeństwa na drogach, kasety metalowe, kasety pancerne, gwoździe, kraty metalowe, kłódki, konstrukcje metalowe, konstrukcje przenośne metalowe, kosze metalowe, luźniki, okienka metalowe, napinacze drutów, okucia metalowe, opakowania z białej blachy, pojemniki metalowe, puszki, siatki metalowe, zasuwki, zawiasy, żaluzje metalowe, rynny metalowe, schody metalowe, sprzączki nie z metali szlachetnych, tablice rejestracyjne metalowe, śruby metalowe, żaluzje metalowe.

(111) **193194** (220) 2005 11 07 (210) 301964
 (151) 2007 08 01 (441) 2006 02 20
 (732) Centrum Szkoleń i Rekreacji „Mamucia Dolina” Marek Dąbrowski, Szostaki, PL.
 (540)

MAMUCIA DOLINA

(531) 27.5.1

(510), (511) **41** organizacja wypoczynku, organizowanie zjazdów i ich obsługa, organizowanie przyjęć, organizowanie balów, organizacja konferencji, **43** wynajmowanie noclegów.

(111) **193195** (220) 2005 11 18 (210) 302463
 (151) 2007 08 02 (441) 2006 02 20
 (732) Graf Longina S.C. Longina Gorzkowska, Krzysztof Gorzkowski, Patryk Krygier, Pruszków, PL.
 (540)



(531) 27.5.1

(510), (511) **14** spinki do mankietów, spinki do krawatów, **18** torebki, **25** krawaty, fulary (apaszki), kamizelki, koszule, swetry, bluzki koszulowe, szaliki, rękawiczki (odzież), bielizna, paski (odzież), muszki (odzież).

(111) **193196** (220) 2005 11 20 (210) 302488
 (151) 2007 08 01 (441) 2006 02 20
 (732) WW ELEKTRONIK S.C. Wiesław Pedrycz, Wiesław Rybnik, Sopot, PL.
 (540)



Kolor znaku: czarny, czerwony

(531) 27.1.1, 27.5.1, 29.1.12

(510), (511) **09** przełączniki, przelączniki, złącza elektryczne i elektroniczne, lutownice elektryczne, wyświetlacze ciekłokrystaliczne, baterie, akumulatory elektryczne, sygnalizatory akustyczne, elektryczne przewody, kable.

(111) **193197** (220) 2005 11 21 (210) 302544
 (151) 2007 08 02 (441) 2006 03 06
 (732) TREKO LASER Sp. z o.o., Skawina, PL.
 (540)



Kolor znaku: czarny, biały, czerwony

(531) 1.15.9, 26.4.2, 26.11.3, 27.5.1, 29.1.13

(510), (511) **40** obróbka metali, między innymi blach i profili metalowych, w tym laserowe wycinanie, gięcie i spawanie blach.

(111) **193198** (220) 2005 12 28 (210) 302620
 (151) 2007 08 24 (441) 2006 04 03
 (732) Mieciek Janusz, Warszawa, PL.
 (540) CHALIBI

(510), (511) **35** prowadzenie działalności importowo-exportowej oraz sprzedaż hurtowa i detaliczna wina i innych wyrobów alkoholowych.

(111) **193199** (220) 2005 11 22 (210) 302628
 (151) 2007 08 01 (441) 2006 03 06
 (732) G+J Gruner+Jahr Polska Sp. z o.o. & Co. Spółka Komandytowa, Warszawa, PL.
 (540)



(531) 26.4.1, 26.5.1, 27.5.1

(510), (511) **09** nagrane dyskiety, dyski optyczne, taśmy magnetyczne audio i audio-wideo, filmy, programy komputerowe, moduły ładowalne z publikacjami w formie elektronicznej, **16** dzienniki, czasopisma, książki, fotografie, papeteria, artykuły biurowe, **35** publikacja tekstów reklamowych za pośrednictwem Internetu i komputerowych baz danych, reklama, także za pośrednictwem Internetu i komputerowych baz danych, prenumerata prasy, **38** usługi w zakresie przekazu wydawnictw prasowych za pomocą sieci telekomunikacyjnych, sieci komputerowych, łączności satelitarnych oraz innych środków łączności, transmisja danych, **39** dystrybucja czasopism i gazet, **41** produkcja programów telewizyjnych i radiowych, organizowanie konkursów edukacyjnych lub rozrywkowych, publikowanie tekstów innych niż reklamowe, usługi rozrywkowe i edukacyjne świadczone również za pośrednictwem Internetu i komputerowych baz danych, obejmujące: prezentację muzyki na żywo, prezentację nagrań muzycznych, pokazy filmowe, prezentację programów typu talk-show, prezentację programów zarejestrowanych na płytach, taśmach wideo, dyskach kompaktowych, nagrań wideo, filmów, programów telewizyjnych i radiowych, informacja o rozrywce za pośrednictwem Internetu i komputerowych baz danych, usługi klubów nocnych, **42** programowanie komputerowe.

(111) **193200** (220) 2005 12 05 (210) 303165
 (151) 2007 08 13 (441) 2006 03 20
 (732) BIURO PROMO Spółka z o.o., Kraków, PL.

(540)



Kolor znaku: brązowy, biały

(531) 26.1.2, 26.1.6, 26.11.1, 27.5.1, 29.1.6, 29.1.7
(510), (511) **44** usługi salonów fryzjerskich.

(111) **193201** (220) 2005 11 07 (210) 301958
(151) 2007 09 11 (441) 2006 02 20
(732) Przedsiębiorstwo Budownictwa Ogólnego Spółka z o.o.,
Zielona Góra, PL.
(540)



Kolor znaku: czarny, biały, żółty, zielony, czerwony

(531) 7.1.17, 27.5.1, 29.1.15
(510), (511) **19** materiały budowlane niemetalowe, **35** usługi prowadzenia sklepu/hurtowni z materiałami budowlanymi niemetalowymi, **37** usługi budowlane (budynki, drogi, zapory, linie przesyłowe), **41** usługi edukacyjne, szkolenie operatorów maszyn i urządzeń budowlanych.

(111) **193202** (220) 2005 12 23 (210) 304096
(151) 2007 09 21 (441) 2006 04 03
(732) EDIBA S.R.L., Bahía Blanca (Buenos Aires), AR.
(540) NAUCZYCIELKA PRZEDSZKOLA
(510), (511) **16** papier, tektura i wyroby z tych materiałów nie ujęte w innych klasach, druki, materiały introligatorskie, materiały fotograficzne, materiały piśmienne, kleje do materiałów piśmiennych lub do celów domowych, materiały przeznaczone dla artystów, pędzle malarskie, maszyny do pisania i sprzęt biurowy (z wyjątkiem mebli), materiały szkoleniowe i instruktażowe (z wyjątkiem aparatów), materiały z tworzyw sztucznych do pakowania (nie ujęte w innych klasach), czcionki drukarskie, matryce.

(111) **193203** (220) 2003 03 31 (210) 262921
(151) 2007 07 31 (441) 2003 10 06
(732) Zakład Regeneracji Opon „PROFIL „ Anna i Piotr Baziak
Spółka Jawna, Krasne Potockie, PL.
(540)



Kolor znaku: niebieski, biały

(531) 27.5.1, 29.1.12
(510), (511) **12** opony, opony (bieżniki do bieżnikowania), **37** obsługa pojazdów, **40** recykling odpadków i odpadów.

(111) **193204** (220) 2003 05 23 (210) 265234
(151) 2007 07 31 (441) 2003 12 01
(732) METAL UNION Sp. z o.o., Częstochowa, PL.
(540)



Kolor znaku: niebieski, biały

(531) 26.4.2, 26.11.1, 27.5.1, 29.1.12
(510), (511) **06** drobne wyroby metalowe, profile cienkościenne z taśm metalowych, druciane elementy wyposażenia sklepów,konstrukcje spawane, **21** naczynia domowe z tworzyw sztucznych, **28** zabawki, **40** usługi drukarni, **41** wydawanie książek.

(111) **193205** (220) 2003 06 02 (210) 265664
(151) 2007 08 24 (441) 2003 12 15
(732) MCX Systems Sp. z o.o., Warszawa, PL.
(540)



Kolor znaku: szary, granatowy, czerwony

(531) 2.1.25, 27.5.1, 29.1.13
(510), (511) **09** software komputerowy, oprogramowanie stałe i nagrane, systemy telekomunikacyjne, komputery, cyfrowe centrale abonenckie, urządzenia do systemów teleinformatycznych, systemy wideomonitoringu, oprogramowanie komputerowe, **35** sortowanie danych w bazach komputerowych, **37** instalowanie, konserwacja i naprawy komputerów, **38** łączność przez terminale komputerowe, komputerowe przesyłanie informacji tekstowej i obrazowej, poczta elektroniczna, połączenia ze światłowodową siecią komputerową za pośrednictwem telekomunikacji, przesyłanie informacji tekstowej i obrazowej przy pomocy komputera, usługi dostarczania dostępu do internetu, **42** projektowanie systemów komputerowych, projektowanie oprogramowania komputerowego, instalacja oprogramowania komputerowego, konwersja danych przez programy komputerowe, konwersja danych lub dokumentów na formę elektroniczną, projektowanie systemów komputerowych, programowanie komputerów, instalacja oprogramowania komputerowego, doradztwo w sprawach sprzętu komputerowego, usługi w zakresie oprogramowania, usługi projektowania i implementacji sieci komputerowych i teleinformatycznych, serwis oprogramowania, **45** usługi monitoringu.

(111) **193206** (220) 2003 09 23 (210) 270311
(151) 2007 06 04 (441) 2004 04 05
(732) A.I. STUDIO SOFT Dariusz Nowak, Baranowo, PL. ; AGA-SOFT 2 Sławomir Włodarczyk, Lublin, PL. ; ELKOMED-IMPEESA Grzegorz Olejniczak, Szczecin, PL. ; LEO GMEREK MARON Spółka Jawna, Świętochłowice, PL. ; Przedsiębiorstwo Produkcyjno-Usługowo-Handlowe PERSPEKT Dorota Juszczyk, Bogusław Juszczyk, Bielsko-Biała, PL.
(540)



Kolor znaku: biały, szary, złoty

(531) 1.1.1, 27.5.1, 29.1.2
(510), (511) **09** programy komputerowe, komputery, osprzęt komputerowy, **42** usługi w zakresie opracowywania programów komputerowych.
(551) wspólne prawo ochronne

(111) **193207** (220) 2003 10 13 (210) 271164
(151) 2007 05 24 (441) 2004 04 19
(732) Powszechna Kasa Oszczędności Bank Polski S.A., Warszawa, PL.
(540) dziś oszczędzam w SKO, jutro w PKO
(510), (511) **41** konkursy organizowane w szczególności na łamach lub za pośrednictwem mediów.

(111) **193208** (220) 2003 10 30 (210) 271899
(151) 2007 06 01 (441) 2004 04 19
(732) CENTRAL EUROPEAN ENTERTAINMENT Sp. z o.o., Warszawa, PL.
(540) X RADIO
(510), (511) **35** usługi agencji reklamowych, usługi badania opinii publicznej, dystrybucja materiałów reklamowych, profesjonalne

zarządzanie działalnością artystyczną, rozpowszechnianie ogłoszeń reklamowych, usługi badania opinii i sondaży, reklama radiowa, reklama za pośrednictwem sieci komputerowej, **38** usługi agencji informacyjnych dotyczące aktualności, usługi agencji informacyjnych dotyczące wiadomości, emisja programów radiowych, transmisja programów radiowych, **41** informacja o imprezach rozrywkowych, usługi dotyczące kompozycji muzycznych, montaż programów radiowych i telewizyjnych, wypożyczanie nagrań dźwiękowych, organizowanie konkursów edukacyjnych lub rozrywkowych, radiowe programy rozrywkowe, usługi reporterskie, usługi studia nagrań, rozrywka.

(111) **193209** (220) 2003 11 03 (210) 272106
(151) 2007 08 21 (441) 2004 04 19
(732) „PROMISE” Maria Rządzińska, Pabianice, PL.
(540)



Kolor znaku: czarny, zielony

(531) 26.4.1, 26.4.5, 26.5.1, 26.5.4, 27.5.1, 29.1.12
(510), (511) **03** środki do pielęgnacji włosów, środki myjące, środki do czyszczenia zębów, środki do prania, środki toaletowe i sanitarne, perfumy i wody kolońskie, **08** sztuczne stołowe, nożyki do golenia, narzędzia i przyrządy ręczne, **11** urządzenia do gotowania, chłodzenia i suszenia, elektryczne naczynia do gotowania, urządzenia klimatyzacyjne i instalacje sanitarne, **21** nielektryczne przybory kuchenne, naczynia i wyroby ze szkła, porcelany i fajansu, pojemniki do użytku domowego, **35** pomoc w zakresie organizacji reklamy oraz informacji handlowej, pomoc w zarządzaniu przedsiębiorstwami.

(111) **193210** (220) 2003 12 03 (210) 273428
(151) 2007 07 11 (441) 2004 04 19
(732) Ewa Kowalewska-Niewadzi, Wrocław, PL.
(540)



Kolor znaku: popielaty, żółty

(531) 7.1.8, 7.15.1, 17.5.9, 26.11.3, 27.5.1, 29.1.2, 29.1.6
(510), (511) **37** usługi budowlane, izolowanie budynków, uszczelnianie budynków, **42** usługi projektowe z zakresu architektury, projektowanie wielobranżowe budynków i budowli w tym architektury, konstrukcji, instalacji elektrycznych, instalacji sanitarnych, instalacji alarmowych, projektowanie wnętrz, **44** projektowanie ogrodów, zieleni.

(111) **193211** (220) 2006 04 06 (210) 309144
(151) 2007 06 06 (441) 2006 07 10
(732) EU PHARMACIA Sp. z o.o., Warszawa, PL.
(540) EUP

(510), (511) **05** środki farmaceutyczne, w tym leki, preparaty farmaceutyczne, środki przeciwbólowe i przeciwgorączkowe, odżywki, substancje dietetyczne do celów medycznych, **35** usługi marketingowe, w tym reklama osób trzecich, dystrybucja materiałów reklamowych, badanie opinii, badanie rynku, **39** pakowanie, fasowanie i dystrybucja towarów, zwłaszcza środków farmaceutycznych, **42** wdrażanie nowych technologii i preparatów farmaceutycznych, organizacja i prowadzenie badań technicznych i badań naukowych.

(111) **193212** (220) 2006 09 08 (210) 315276
(151) 2007 08 14 (441) 2006 12 11
(732) „KASPRZAK” T. J. Kasprzak Spółka Jawna, Kraków, PL.
(540) optisofo

(510), (511) **20** meble tapicerowane, meble i ich części z drewna, korka, trzciny, wikliny, tworzyw sztucznych i metalu, materace, lustra, **35** zgrupowanie na rzecz osób trzecich różnych towarów pozwalające nabywcy wygodnie je oglądać i kupować w sklepie meblowym.

(111) **193213** (220) 2006 10 18 (210) 316886
(151) 2007 08 21 (441) 2007 01 22
(732) ZAKŁADY FARMACEUTYCZNE POLPHARMA S.A., Starogard Gdański, PL.
(540) FORMETIC
(510), (511) **05** produkty farmaceutyczne.

(111) **193214** (220) 2003 12 09 (210) 273640
(151) 2007 08 21 (441) 2004 04 19
(732) SOUDAL Sp. z o.o., Cząstków Mazowiecki, PL.
(540)



Kolor znaku: żółty, czarny

(531) 26.1.2, 27.5.1, 29.1.12
(510), (511) **01** artykuły chemiczne dla przemysłu budowlanego, silikon, kleje przeznaczone do celów przemysłowych, **17** akrylowe materiały uszczelniające, pianki montażowe.

(111) **193215** (220) 2004 01 14 (210) 274920
(151) 2007 08 23 (441) 2004 04 19
(732) Spółdzielnia Mleczarska „MLEKPOL”, Grajewo, PL.
(540)



Kolor znaku: niebieski, czerwony

(531) 1.3.2, 26.1.2, 27.5.1, 29.1.1, 29.1.4
(510), (511) **29** masło.

(111) **193216** (220) 2004 01 21 (210) 275248
(151) 2007 08 17 (441) 2004 05 04
(732) MEDICAL TRIBUNE POLSKA Spółka z o.o., Warszawa, PL.
(540)



(531) 27.5.1

(510), (511) **09** magnetyczne i optyczne nośniki danych zawierające publikacje, nagrania audio i wideo, filmy oraz programy komputerowe, **16** materiały drukowane, fotografie, wydawnictwa drukowane, włączając czasopisma, książki, dzienniki, gazety, materiały szkoleniowe i instruktażowe, **35** reklama, także za pośrednictwem internetu i komputerowych baz danych, publikacja tekstów reklamowych, także w internecie i komputerowych bazach danych, **41** publikacja tekstów innych niż reklamowe, także za pośrednictwem internetu i komputerowych baz danych, usługi edukacyjne dotyczące zdrowia, również za pośrednictwem internetu, w tym także organizowanie konkursów edukacyjnych o tej tematyce.

(111) **193217** (220) 2004 01 21 (210) 275250
(151) 2007 08 17 (441) 2004 05 04
(732) MEDICAL TRIBUNE POLSKA Spółka z o.o., Warszawa, PL.
(540)



(531) 27.5.1

(510), (511) **09** magnetyczne i optyczne nośniki danych zawierające publikacje, nagrania audio i wideo, filmy oraz programy komputerowe, **16** materiały drukowane, fotografie, wydawnictwa drukowane,

włączając czasopisma, książki, dzienniki, gazety, materiały szkoleniowe i instruktażowe, **35** reklama, także za pośrednictwem internetu i komputerowych baz danych, publikacja tekstów reklamowych, także w internecie i komputerowych bazach danych, **41** publikacja tekstów innych niż reklamowe, także za pośrednictwem internetu i komputerowych baz danych, usługi edukacyjne dotyczące zdrowia, również za pośrednictwem internetu, w tym także organizowanie konkursów edukacyjnych o tej tematyce.

(111) **193218** (220) 2004 01 21 (210) 275251
 (151) 2007 08 17 (441) 2004 05 04
 (732) MEDICAL TRIBUNE POLSKA Spółka z o.o., Warszawa, PL.
 (540)

ONKOLOGIA
po Dyplomie

Kolor znaku: czerwony, czarny

(531) 27.5.1, 29.1.1, 29.1.8

(510), (511) **09** magnetyczne i optyczne nośniki danych zawierające publikacje, nagrania audio i wideo, filmy oraz programy komputerowe, **16** materiały drukowane, fotografie, wydawnictwa drukowane, włączając czasopisma, książki, dzienniki, gazety, materiały szkoleniowe i instruktażowe, **35** reklama, także za pośrednictwem internetu i komputerowych baz danych, publikacja tekstów reklamowych, także w internecie i komputerowych bazach danych, **41** publikacja tekstów innych niż reklamowe, także za pośrednictwem internetu i komputerowych baz danych, usługi edukacyjne dotyczące zdrowia, również za pośrednictwem internetu, w tym także organizowanie konkursów edukacyjnych o tej tematyce.

(111) **193219** (220) 2004 02 11 (210) 276201
 (151) 2007 07 24 (441) 2004 05 17
 (732) Point Group sp. z o.o., Warszawa, PL.
 (540)

POINT GROUP
 PLATFORMA MEDIOWA

Kolor znaku: czerwony, czarny

(531) 21.3.21, 26.1.4, 27.5.1, 29.1.12

(510), (511) **09** publikacje elektroniczne, **16** druki, periodyki, katalogi, materiały piśmienne, kalendarze, materiały szkoleniowe i instruktażowe, fotografie, **35** usługi reklamowe i informacja handlowa, badania rynku, sondaże opinii publicznej, wynajem miejsc na ogłoszenia i reklamy, publikowanie tekstów reklamowych, ogłoszeń prasowych, wypożyczanie materiałów reklamowych, prowadzenie rankingów w środowiskach studenckich, **38** prowadzenia agencji informujących w zakresie wiadomości i aktualności, **41** publikowanie tekstów (innych niż reklamowe) i książek, produkcja filmów, organizowania spektakli, zawodów, wystaw, seminariów, konferencji, informacji o imprezach rozrywkowych, usługi klubowe w zakresie rozrywki i edukacji, informacja o rekreacji, o imprezach rozrywkowych, edukacji, sporcie, organizowania i prowadzenie dyskotek, fotoreportaże, prowadzenie biur redakcyjnych na rzecz osób trzecich.

(111) **193220** (220) 2004 02 17 (210) 276465
 (151) 2007 05 29 (441) 2004 05 31
 (732) CONCEPT-T Sp. z o.o., Warszawa, PL.
 (540) tanifon

(510), (511) **35** zgrupowanie dużych ilości towarów, zwłaszcza urządzeń do telekomunikacji, ich osprzętu i akcesoriów, w tym szczególnie aparatów i central telefonicznych w celu umożliwienia klientom łatwego zapoznania się z towarami, dokonania transakcji i/lub zakupów, **38** usługi telekomunikacyjne, zwłaszcza realizacja połączeń telefonicznych, w szczególności tanich połączeń w relacjach międzynarodowych, usługi w zakresie transmisji danych.

(111) **193221** (220) 2004 02 16 (210) 276417
 (151) 2007 07 18 (441) 2004 05 17
 (732) AGORA S.A., Warszawa, PL.

(540)

metrosexual

(531) 26.4.2, 27.5.1

(510), (511) **16** druki, dzienniki, czasopisma, książki, kalendarze, słowniki, atlasy, encyklopedie, nuty i mapy, wykroje i wzory, **35** usługi reklamowa, w zakresie reklamy prasowej, radiowej, telewizyjnej i internetowej oraz z zastosowaniem plakatów i ulotek oraz elektronicznych, magnetycznych i optycznych nośników informacji, prowadzenie kompleksowych kampanii reklamowych, tworzenie, wydawanie i dystrybucja materiałów promocyjno-reklamowych, także katalogów, usługi w zakresie badania rynku oraz badania opinii publicznej, organizowanie i obsługa, handlowych lub reklamowych, pokazów mody, wystaw, giełd i targów, organizowanie gier, konkursów i loterii oraz imprez rozrywkowych - o podłożu reklamowym - z zastosowaniem reklamy prasowej, radiowej, telewizyjnej i internetowej oraz z wykorzystaniem elektronicznych, magnetycznych i optycznych nośników informacji, zgrupowanie na rzecz osób trzecich towarów pozwalające nabywcy wygodnie je oglądać i kupować - w sklepach oraz za pośrednictwem telezakupów, przy wykorzystaniu środków telekomunikacji oraz na stronie internetowej dotyczącej sprzedaży różnorodnych artykułów - towarów następujących branż: ogólnospożywcza, tytoniowa, alkoholowa, księgarska, papiernicza, zabawkarska, elektroniczna, artykuły gospodarstwa domowego, odzieżowa (również obuwie i nakrycia głowy), jubilerska, medyczna, upominki (gadżety, tzw. „śmieszne rzeczy”), zgrupowanie na rzecz osób trzecich ofert różnych usług pozwalające potencjalnemu odbiorcy wygodnie zapoznawać się z tą ofertą oraz „kupować” te usługi na stronie internetowej dotyczącej ofert różnorodnych usług (pośrednictwo usług, polegające na kojarzeniu usługodawców z usługobiorcami), **38** rozpowszechnianie programów radiowych i programów telewizyjnych, usługi w zakresie agencji informacyjnych, udostępnianie połączeń telekomunikacyjnych z globalną siecią komputerową, umożliwianie dostępu do globalnej sieci komputerowej dla użytkowników, przesyłanie informacji tekstowej i obrazowej, zwłaszcza nagrań fonograficznych i nagrań video, przy pomocy sieci komputerowej, poczta elektroniczna, **41** organizowanie gier, konkursów i loterii, organizowanie imprez rozrywkowych, **42** usługi komputerowe w zakresie zarządzania sieciami komputerowymi, odpłatne udostępnianie serwisów Informacyjnych lub baz danych, usługi w zakresie tworzenia i utrzymywania stron i witryn internetowych dla osób trzecich, udostępnianie on-line komputerowych baz danych.

(111) **193222** (220) 2004 02 16 (210) 276418
 (151) 2007 07 18 (441) 2004 05 17
 (732) AGORA S.A., Warszawa, PL.
 (540)

metro
 seksualni

(531) 26.4.2, 27.5.1

(510), (511) **16** druki, dzienniki, czasopisma, książki; kalendarze, słowniki, atlasy, encyklopedie, nuty i mapy, wykroje i wzory, **35** usługi reklamowa, w zakresie reklamy prasowej, radiowej, telewizyjnej i internetowej oraz z zastosowaniem plakatów i ulotek oraz elektronicznych, magnetycznych i optycznych nośników informacji, prowadzenie kompleksowych kampanii reklamowych, tworzenie, wydawanie i dystrybucja materiałów promocyjno-reklamowych, także katalogów, usługi w zakresie badania rynku oraz badania opinii publicznej, organizowanie i obsługa, handlowych lub reklamowych, pokazów mody, wystaw, giełd i targów, organizowanie gier, konkursów i loterii oraz imprez rozrywkowych - o podłożu reklamowym - z zastosowaniem reklamy prasowej, radiowej, telewizyjnej i internetowej oraz z wykorzystaniem elektronicznych, magnetycznych i optycznych nośników informacji, zgrupowanie na rzecz osób trzecich towarów pozwalające nabywcy wygodnie je oglądać i kupować - w sklepach oraz za pośrednictwem telezakupów, przy wykorzystaniu środków telekomunikacji oraz na stronie internetowej dotyczącej sprzedaży różnorodnych artykułów - towarów następu-

jących branż: ogólnospożywcza, tytoniowa, alkoholowa, księgarska, papiernicza, zabawkarska, elektroniczna, artykuły gospodarstwa domowego, odzieżowa (również obuwie i nakrycia głowy), jubilerska, medyczna, upominki (gadżety, tzw. „śmieszne rzeczy”), zgrupowanie na rzecz osób trzecich ofert różnych usług pozwalające potencjalnemu odbiorcy wygodnie zapoznawać się z tą ofertą oraz „kupować” te usługi na stronie internetowej dotyczącej ofert różnorodnych usług (pośrednictwo usług, polegające na kojarzeniu usługodawców z usługobiorcami), **38** rozpowszechnianie programów radiowych i programów telewizyjnych, usługi w zakresie agencji informacyjnych, udostępnianie połączeń telekomunikacyjnych z globalną siecią komputerową, umożliwianie dostępu do globalnej sieci komputerowej dla użytkowników, przesyłanie informacji tekstowej i obrazowej, zwłaszcza nagrań fonograficznych i nagrań video, przy pomocy sieci komputerowej, poczta elektroniczna, **41** organizowanie gier, konkursów i loterii, organizowanie imprez rozrywkowych, **42** usługi komputerowe w zakresie zarządzania sieciami komputerowymi, odpłatne udostępnianie serwisów informacyjnych lub baz danych, usługi w zakresie tworzenia i utrzymywania stron i witryn internetowych dla osób trzecich, udostępnianie on-line komputerowych baz danych.

(111) **193223** (220) 2004 03 05 (210) 277305
 (151) 2007 08 24 (441) 2004 06 14
 (732) MCJ Jacek Czogalla, Gaszowice, PL.
 (540)



Kolor znaku: niebieski, czerwony

(531) 26.3.23, 27.5.1, 29.1.12
 (510), (511) **06** wyroby ze stali nierdzewnej zawarte w klasie 06, **11** oprawy oświetleniowe.

(111) **193224** (220) 2004 04 19 (210) 279520
 (151) 2007 08 24 (441) 2004 07 26
 (732) GOLDMAN Spółka Cywilna Sebastian Klauz, Joanna Sęk-Klauz, Tczew, PL.

(540) LAKIERNICTWO PRZEMYSŁOWE

(510), (511) **16** papier, karton i wyroby z tych materiałów, czasopiśma, albumy, książki, druki, prospekty, broszury, plakaty, fotografie, wydawnictwa informacyjne i naukowe, książki, **35** usługi reklamowe i promocyjne, edycja tekstów, publikacja ogłoszeń i tekstów reklamowo-promocyjnych, rozpowszechnianie i uaktualnianie materiałów reklamowych i ogłoszeń informacyjnych, badanie opinii publicznej, badanie opłacalności, usługi organizowania targów, pokazów i wystaw, **41** usługi wydawnicze, drukarskie, nauczania i informacji, prowadzenia kursów, seminariów i konferencji, publikowanie tekstów innych niż reklamowo-promocyjne, nagrywanie tekstów na dyskach, usługi w zakresie organizowania i obsługi imprez, zawodów, konkursów.

(111) **193225** (220) 2004 04 27 (210) 279926
 (151) 2007 06 12 (441) 2004 08 09
 (732) CNS SOLUTIONS Sp. z o.o., Warszawa, PL.
 (540)



Kolor znaku: niebieski, czarny

(531) 3.3.1, 26.4.1, 27.5.1, 29.1.12

(510), (511) **06** metale nieszlachetne i ich stopy, budowlane materiały metalowe, przenośne metalowe konstrukcje budowlane, materiały metalowe do budowy torów kolejowych, przewody nieelektryczne i przewody drutowe z metali nieszlachetnych, drobne wyroby żelazne, pojedyncze drobne wyroby metalowe, rury i tuby metalowe, kasy pancerne, towary z metali nieszlachetnych nie ujęte w innych klasach, rudy (kruszcze), **09** urządzenia i przyrządy: naukowe, żeglarskie, geodezyjne, fotograficzne, kinematograficzne, optyczne, wagowe, pomiarowe, sygnalizacyjne, kontrolne, do ratowania życia, do celów dydaktycznych, urządzenia do nagrywania, transmisji lub reprodukcji dźwięku lub obrazu, magnetyczne nośniki danych, płyty (dyski) z nagraniami, automaty sprzedające i mechanizmy do urządzeń uruchamianych przez wrzucenie monety, kasy sklepowe, maszyny liczące, sprzęt przetwarzający dane i komputery, urządzenia do gaszenia ognia, **19** materiały budowlane niemetalowe, rury sztywne niemetalowe stosowane w budownictwie, asfalt, smoła i bitumy, budynki przenośne niemetalowe, pomniki niemetalowe, **31** produkty rolne ogrodnicze, leśne, oraz ziarna nie ujęte w innych klasach, zwierzęta żywe, świeże owoce i warzywa, nasiona, rośliny i kwiaty, karma dla zwierząt, słoń, **35** usługi związane z komputerowymi bazami danych, zgrupowanie z myślą o osobach trzecich, towarów wymienionych powyżej, pozwalające nabywcom na wygodne ich obejrzenie i dokonanie zakupów, w detalu lub w hurcie, **37** usługi budowlane, naprawy, konserwacja i naprawa maszyn biurowych, księgujących i liczących, usługi instalacyjne, **39** usługi agencji transportowych, towarowy transport drogowy, pakowanie i składowanie towarów, organizowanie podróży, **42** usługi naukowe i techniczne oraz związane z nimi prace badawcze i projektowe, usługi analizy przemysłowej, projektowanie i rozwój komputerowego sprzętu i oprogramowania, doradztwo w zakresie sprzętu komputerowego, przetwarzanie danych, administrowanie stronami komputerowymi /sieciowymi/, analizy systemów komputerowych, instalacje oprogramowania komputerowego, aktualizacja oprogramowania komputerowego, odzyskiwanie danych komputerowych, powielanie oprogramowania komputerowego, programowanie komputerów, projektowanie systemów komputerowych, konserwacja oprogramowania komputerowego, kontrola jakości, konwersja danych lub dokumentów na formę elektroniczną, konwersja danych przez programy komputerowe, analizy systemów komputerowych, tworzenie i utrzymywanie stron internetowych dla osób trzecich, wypożyczanie oprogramowania komputerowego, usługi prawne, **43** usługi hoteli, moteli, restauracji, usługi zaopatrzenia w żywność i napoje, tymczasowe zakwaterowanie, **44** usługi weterynaryjne, higiena i troska o urodę istot ludzkich i zwierząt, usługi rolnictwa, ogrodnictwa i leśnictwa.

(111) **193226** (220) 2004 04 29 (210) 280061
 (151) 2007 08 30 (441) 2004 08 09
 (732) CAR & JET Zbigniew Stańczyk Autoryzowany Serwis Skuterów Wodnych, Pruszcz Gdański, PL.

(540) CAR & JET

(510), (511) **12** łodzie motorowe typu ślizgacz, kanadyjki, katamarany i trimarany, osprzęt łodziowy, amortyzatory napędów do łodzi, antywłamaniowe alarmy łodziowe, dulki i wiosła łodziowe w tym przegubowe, krzeselka bezpieczeństwa dla szybkich pojazdów wodnych, płetwy hamulcowe do szybkich pojazdów wodnych, kadłuby pojazdów wodnych nie będących statkami ani okrętami, kierownice i stery strumieniowe do pojazdów wodnych, markizy, knagi i zaciski osprzętu pokładowego do pojazdów wodnych, osłony, rolety, owiewki, szyby, pokrywy i klapy pokładowe oraz włazy do pojazdów wodnych sportowych i rekreacyjnych, pokrowce na pojazdy wodne, siedzenia do pojazdów wodnych sportowych i rekreacyjnych, odbojnice i zderzaki specjalnie do pojazdów wodnych sportowych i rekreacyjnych, pontony asekuracyjne, pomocnicze, warsztatowe i serwisowe do obsługi pojazdów wodnych sportowych i rekreacyjnych, obwody hydrauliki siłowej do pojazdów wodnych sportowych i rekreacyjnych, pasy bezpieczeństwa dla siedzeń do pojazdów wodnych sportowych i rekreacyjnych, wodne beznapędowe pontonowe wypornościowe przyczepy do pojazdów wodnych sportowych i rekreacyjnych, przetworniki momentu obrotowego do pojazdów wodnych sportowych i rekreacyjnych, silniki i skrzynie biegów do pojazdów wodnych sportowych i rekreacyjnych, śruby napędowe do pojazdów wodnych sportowych i rekreacyjnych, wyciągi portowe do pojazdów wodnych sportowych i rekreacyjnych, żurawiki łodziowe, złącza bosmańskie do pojazdów wodnych sportowych i rekreacyjnych, **35** reklama, eksport, import oraz zgrupowanie na rzecz osób

trzech różnych towarów sportowych, rekreacyjnych, pojazdów wodnych i lądowych, artykułów gospodarstwa domowego, oraz materiałów eksploatacyjnych do nich, pozwalające nabywcy wygodnie je oglądać i kupować w dużym sklepie, supermarkecie, warsztacie serwisowym, salonie sprzedaży specjalistycznym, w składzie fabrycznym lub wolnocłowym, w sprzedaży wysyłkowej, internetowej oraz bezpośrednio, skup i obrót komisowy nowymi i używanymi oraz regenerowanymi częściami samochodowymi, motocyklowymi oraz częściami do pojazdów wodnych sportowych i rekreacyjnych, **37** naprawa, konserwacja, serwisowanie gwarancyjne i pogwarancyjne, renowacja i przebudowa wszelkiego rodzaju pojazdów wodnych sportowych i rekreacyjnych, rowerów, motocykli, pojazdów mechanicznych lądowych.

(111) **193227** (220) 2004 04 29 (210) 280062
(151) 2007 08 30 (441) 2004 08 09

(732) CAR & JET Zbigniew Stańczyk Autoryzowany Serwis Skuterów Wodnych, Pruszcz Gdański, PL.

(540) CARJET

(510), (511) **12** łodzie motorowe typu ślizgacz, kanadyjki, katamarany i trimarany, osprzęt łodziowy, amortyzatory napędów do łodzi, antywłamaniowe alarmy łodziowe, dulkki i wiosła łodziowe w tym przegubowe, krzeselka bezpieczeństwa dla szybkich pojazdów wodnych, płetwy hamulcowe do szybkich pojazdów wodnych, kadłuby pojazdów wodnych nie będących statkami ani okrętami, kierownice i stery strumieniowe do pojazdów wodnych, markizy, knagi i zaciski osprzętu pokładowego do pojazdów wodnych, osłony, rolety, owiewki, szyby, pokrywy i klapy pokładowe oraz włazy do pojazdów wodnych sportowych i rekreacyjnych, pokrowce na pojazdy wodne, siedzenia do pojazdów wodnych sportowych i rekreacyjnych, odbojnice i zderzaki specjalnie do pojazdów wodnych sportowych i rekreacyjnych, pontony asekuracyjne, pomocnicze, warsztaty i serwisowe do obsługi pojazdów wodnych sportowych i rekreacyjnych, obwody hydrauliki siłowej do pojazdów wodnych sportowych i rekreacyjnych, pasy bezpieczeństwa dla siedzeń do pojazdów wodnych sportowych i rekreacyjnych, wodne beznapedowe pontonowe wypornościowe przyczepy do pojazdów wodnych sportowych i rekreacyjnych, przetworniki momentu obrotowego do pojazdów wodnych sportowych i rekreacyjnych, silniki i skrzynie biegów do pojazdów wodnych sportowych i rekreacyjnych, śruby napędowe do pojazdów wodnych sportowych i rekreacyjnych, wyciągi portowe do pojazdów wodnych sportowych i rekreacyjnych, żurawiki łodziowe, złącza bosmańskie do pojazdów wodnych sportowych i rekreacyjnych, **35** reklama, eksport, import oraz zgrupowanie na rzecz osób trzech różnych towarów sportowych, rekreacyjnych, pojazdów wodnych i lądowych, artykułów gospodarstwa domowego, oraz materiałów eksploatacyjnych do nich, pozwalające nabywcy wygodnie je oglądać i kupować w dużym sklepie, supermarkecie, warsztacie serwisowym, salonie sprzedaży specjalistycznym, w składzie fabrycznym lub wolnocłowym, w sprzedaży wysyłkowej, internetowej oraz bezpośrednio, skup i obrót komisowy nowymi i używanymi oraz regenerowanymi częściami samochodowymi, motocyklowymi oraz częściami do pojazdów wodnych sportowych i rekreacyjnych, **37** naprawa, konserwacja, serwisowanie gwarancyjne i pogwarancyjne, renowacja i przebudowa wszelkiego rodzaju pojazdów wodnych sportowych i rekreacyjnych, rowerów, motocykli, pojazdów mechanicznych lądowych.

(111) **193228** (220) 2004 05 20 (210) 280970
(151) 2007 08 08 (441) 2004 08 23

(732) Naturell Polska Spółka z ograniczoną odpowiedzialnością, Kraków, PL.

(540) NATURELL

(510), (511) **05** żywność dietetyczna do celów medycznych, preparaty odżywcze, w szczególności: wzmacniające, uodparniające, zapobiegające, napoje lecznicze, lecznicze zioła, leki pomocnicze wspierające, środki przeciw migrenie, mineralne dodatki do żywności, mineralne wody do celów leczniczych, nalewki do celów leczniczych, środki na uspokojenie, preparaty farmaceutyczne do pielęgnacji skóry, preparaty witaminowe, balsamiczne i aromatyczne, cukierki do celów leczniczych, dietetyczne napoje przystosowane do celów medycznych, dietetyczne substancje przystosowane do celów medycznych, guma do żucia do celów leczniczych, preparaty

przeciw hemoroidom, preparaty terapeutyczne do kąpeli, korzenie lekarskie, dodatki odżywcze do celów leczniczych, środki medyczne przeciw poceniu się, preparaty medyczne na porost włosów, środki przeciwbólowe, **32** napoje bezalkoholowe, ekstrakty owocowe, wody gazowane, koktajle, lemoniada, napoje mineralne, esencje do produkcji napojów, nektary owocowe, napoje z soków owocowych, piwo, piwo słodowe, soki warzywne, napoje izotoniczne, syropy do napojów, pastylki do napojów gazowanych.

(111) **193229** (220) 2004 05 20 (210) 280971

(151) 2007 08 08 (441) 2004 08 23

(732) Naturell Polska Spółka z ograniczoną odpowiedzialnością, Kraków, PL.

(540)



Kolor znaku: biały, niebieski, zielony, czerwony, żółty

(531) 5.5.23, 25.1.1, 26.1.2, 27.5.1, 29.1.15

(510), (511) **05** żywność dietetyczna do celów medycznych, preparaty odżywcze, w szczególności: wzmacniające, uodparniające, zapobiegające, napoje lecznicze, lecznicze zioła, leki pomocnicze wspierające, środki przeciw migrenie, mineralne dodatki do żywności, mineralne wody do celów leczniczych, nalewki do celów leczniczych, środki na uspokojenie, preparaty farmaceutyczne do pielęgnacji skóry, preparaty witaminowe, balsamiczne i aromatyczne, cukierki do celów leczniczych, dietetyczne napoje przystosowane do celów medycznych, dietetyczne substancje przystosowane do celów medycznych, guma do żucia do celów leczniczych, preparaty przeciw hemoroidom, preparaty terapeutyczne do kąpeli, korzenie lekarskie, dodatki odżywcze do celów leczniczych, środki medyczne przeciw poceniu się, preparaty medyczne na porost włosów, środki przeciwbólowe, **32** napoje bezalkoholowe, ekstrakty owocowe, wody gazowane, koktajle, lemoniada, napoje mineralne, esencje do produkcji napojów, nektary owocowe, napoje z soków owocowych, piwo, piwo słodowe, soki warzywne, napoje izotoniczne, syropy do napojów, pastylki do napojów gazowanych.

(111) **193230** (220) 2004 05 28 (210) 281293

(151) 2007 06 04 (441) 2004 09 06

(732) ECARD Spółka Akcyjna, Warszawa, PL.

(540) POLPAY.NET

(510), (511) **35** usługi reklamowe, usługi reklamowe za pośrednictwem sieci komputerowej, usługi w zakresie rozpowszechniania ogłoszeń reklamowych, usługi w zakresie publikowania tekstów reklamowych, usługi w zakresie wypożyczania materiału reklamowego, usługi w zakresie uaktualniania materiału reklamowego, usługi w zakresie wynajmowania powierzchni na cele reklamowe, doradztwo w zakresie organizowania i prowadzenia działalności gospodarczej, pomoc w prowadzeniu działalności gospodarczej, usługi agencji informacji handlowej, usługi agencji reklamowych, usługi w zakresie badań opinii publicznej, usługi w zakresie badań rynku, **36** usługi finansowe, usługi w zakresie obsługi kart debetowych, usługi w zakresie obsługi kart kredytowych, usługi w zakresie operacji finansowych, doradztwo w sprawach finansowych, usługi w zakresie udzielania informacji finansowych, **38** usługi w zakresie przesyłania informacji, usługi w zakresie przekazywania poczty elektronicznej, oferowanie dostępu do światowej sieci komputerowej, **39** dostarczanie towarów, dystrybucja przesyłek, usługi w zakresie parkowania samochodów, **42** usługi w zakresie instalowania oprogramowania komputerowego, usługi hostingowe (udostępnianie miejsca na serwerach).

(111) **193231** (220) 2004 05 31 (210) 281451

(151) 2007 07 09 (441) 2004 09 06

(732) „FOTO - KORALEWSKI „ Paweł Jarosław Koralewski, Gorzów Wlkp., PL.

(540)



Kolor znaku: biały, czarny, czerwony, żółty

(531) 26.4.2, 26.11.3, 27.5.1, 29.1.14

(510), (511) **40** zdjęcia kopiowanie, wywoływanie filmów fotograficznych, **41** zdjęcia, fotoreportaże.(111) **193232** (220) 2004 06 15 (210) 281956

(151) 2007 06 27 (441) 2004 09 20

(732) Spółdzielnia Mleczarska SOMLEK, Sokółka, PL.

(540)



Kolor znaku: biały, niebieski, złoty

(531) 9.1.10, 19.8.1, 27.5.1, 29.1.13

(510), (511) **05** napoje dietetyczne do celów leczniczych na bazie mleka, odżywki na bazie mleka dla niemowląt, żywność dla niemowląt na bazie mleka, **29** desery mleczne, jogurt, kefir, mleczne produkty, napoje lub kremy mleczne lub z przewagą mleka, sery, serki homogenizowane, serki odżywcze, serki smakowe, twarogi, twaróżki odżywcze, tofu, odżywki na bazie mleka dla dzieci.(111) **193233** (220) 2004 07 05 (210) 282762

(151) 2006 12 28 (441) 2004 10 18

(732) ZAKŁADY PRZEMYSŁU OWOCOWO - WARZYWNEGO

DWIKOZY S.A., Dwikozy, PL.

(540)



Kolor znaku: kremowy, żółty, różowy, czarny, czerwony, zielony, pomarańczowy, brązowy

(531) 2.3.1, 5.7.24, 24.1.5, 25.1.15, 27.5.1, 29.1.15

(510), (511) **33** wino.(111) **193234** (220) 2004 07 20 (210) 283457

(151) 2007 07 25 (441) 2004 11 02

(732) Ski-Team Sp. z o.o., Warszawa, PL.

(540) ZJAZD CENOWY

(510), (511) **35** zgrupowanie na rzecz osób trzecich różnych towarów pozwalających nabywcy wygodnie je oglądać i kupować w sklepach i hurtowniach z artykułami sportowymi i do uprawiania sportów, artykułami gimnastycznymi, sprzętem do gier sportowych, rowerami treningowymi, stacjonarnymi, wyścigowymi i do turystyki, wraz z osprzętem do nich, odzieżą i obuwiem sportowym, wyposażeniem sportowym osób i wyposażeniem obiektów do uprawiania sportów, artykułami do gier sportowych, linami, namiotami, żaglami, artykułami do użytku osobistego i codziennego uprawiających sporty i turystykę, oraz z żywnością, napojami i naczyniami do ich przenoszenia i przechowywania, przydatnymi w uprawianiu sportów i turystyki, z wyłączeniem transportu wymienionych uprzednio towarów, usługi franszazy w zakresie prowadzenia sklepów z wymienionymi towarami.(111) **193235** (220) 2004 08 13 (210) 284362

(151) 2007 08 27 (441) 2004 11 15

(732) SŁODKIE UPOMINKI Ryszard Garmada, Warszawa, PL.

(540)

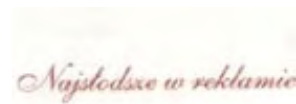

Kolor znaku: beżowy, brązowy

(531) 27.5.1, 29.1.2, 29.1.7

(510), (511) **29** chipsy, chrupki ziemniaczane, dżemy, wyroby wędliniarskie, koncentraty, konserwy mięsne i rybne, mięso, mleko, produkty mleczne, oleje, jadalne, tłuszcze, owoce i warzywa konserwowane, przecięry z owoców, warzyw, bakalie, żywność produkowana z ryb, wyroby garmażeryjne, **30** aromaty do żywności, pieczywo, chipsy zbożowe, cukierki, ciasta, wyroby z czekolady, czekolada, gofry, kanapki, kukurydza prażona, lody, desery lodowe, makarony, pizze, wyroby cukiernicze, ciastka, preparaty zbożowe, zapiekanki, żywność na bazie mąki, kawa, herbata, kakao, ketchup, krakersy, majonezy, miód, musztarda, przyprawy, ryż, puddingi, sosy, sorbety, **35** prowadzenie agencji reklamowych, dystrybucja materiałów reklamowych, doradztwo w prowadzeniu działalności gospodarczej, analizy kosztów, organizowanie wystaw reklamowych, pokazy towarów, reklamy radiowe i telewizyjne, pośrednictwo w zawieraniu transakcji handlowych, projektowanie materiałów reklamowych, projektowanie znaków firmowych, przygotowywanie i prowadzenie kampanii reklamowych, promocja towarów, programy lojalnościowe polegające na sprzedaży po cenach promocyjnych, **39** dystrybucja towarów, dostarczanie towarów, pakowanie produktów.(111) **193236** (220) 2004 08 25 (210) 284720

(151) 2007 08 06 (441) 2004 11 29

(732) Przedsiębiorstwo Produkcyjno-Usługowe „PRO-EKO-TERM” Spółka z o.o., Katowice, PL.

(540)



Kolor znaku: czarny, biały, zielony

(531) 26.4.4, 27.5.1, 29.1.3, 29.1.6, 29.1.8

(510), (511) **37** usługi w zakresie budowy, montażu, naprawy i konserwacji: kotłowni, węzłów ciepłowniczych, instalacji centralnego ogrzewania, instalacji ciepłej wody oraz urządzeń wentylacyjnych i klimatyzacyjnych w budynkach mieszkalnych i obiektach użyteczności publicznej oraz w obiektach przemysłowych, montaż i naprawa instalacji alarmowych przeciwpożarowych, usługi w zakresie instalowania i konserwacji urządzeń elektrycznych w układach ciepłowniczych, wentylacyjnych, klimatyzacyjnych oraz w układach zasilających w ciepłą wodę użytkową, usługi w zakresie instalowania i konserwacji regulacyjnych systemów: grzewczych i klimatyzacyjnych oraz systemów zarządzających obiektami w zakresie: sterowania oświetleniem, zamykaniem drzwi, ochrony przed słońcem - zmierzających do optymalizacji zużycia energii i minimalizacji kosztów zużycia energii, nadzór monitoringowy regulacyjnych systemów i węzłów grzewczych, wentylacyjnych i klimatyzacyjnych w budynkach mieszkalnych i obiektach użyteczności publicznej oraz w obiektach przemysłowych - zmierzających do optymalizacji zużycia energii i minimalizacji kosztów zużycia energii, **42** ekspertyzy techniczne w zakresie budowy i pracy urządzeń ciepłowniczych oraz układów sterowania, kontroli i monitorowania systemów węzłów ciepłowniczych i instalacji centralnego ogrzewania, instalacji ciepłej wody oraz urządzeń klimatyzacyjnych i wentylacyjnych, projektowanie, instalacja i konserwacja oprogramowania komputerowego: studialne prace koncepcyjne oraz projektowanie: kotłowni, węzłów ciepłowniczych, instalacji centralnego ogrzewania, instalacji ciepłej wody oraz urządzeń wentylacyjnych i klimatyzacyjnych w budynkach mieszkalnych i obiektach użyteczności publicznej oraz w obiektach przemysłowych, studialne prace koncepcyjne oraz projektowanie regulacyj-

nych systemów: grzewczych, wentylacyjnych i klimatyzacyjnych oraz systemów zarządzających obiektami między innymi w zakresie: sterowania oświetleniem, zamykaniem drzwi, ochrony przed słońcem, kierowania ruchem osobowym - zmierzających do optymalizacji zużycia energii i minimalizacji kosztów zużycia energii, **45** monitoring systemów bezpieczeństwa i systemów antywłamaniowych.

(111) **193237** (220) 2004 08 30 (210) 284813
(151) 2007 06 12 (441) 2004 12 13
(732) INTER MIND Sp. z o.o., Bielany Wrocławskie, PL.
(540) BLACK POINT

(510), (511) **02** tonery do kserokopiarek, tonery do drukarek laserowych, tonery do telefaksów, kartridże do drukarek atramentowych, kartridże do telefonów, zestawy do napełniania kartridży laserowych, zestawy do napełniania głowic atramentowych, **09** komputery, drukarki atramentowe, drukarki do komputerów, nośniki pamięci, nośniki danych, filtry do monitorów, monitory komputerowe, interfejsy, modemy, myszy komputerowe, programy komputerowe, skanery, aparaty fotograficzne, radia, telewizory, magnetowidy, kamery wideo, odtwarzacze CD, walkmany, dyskietki, płyty CD, aparaty telefoniczne, telefony komórkowe, urządzenia kontrolne, pomiarowe i sygnalizacyjne, torby na komputery, etui do laptopów, etui do kalkulatorów, etui do telefonów komórkowych, etui do aparatów fotograficznych, **16** taśmy do drukarek, taśmy do maszyn do pisania, tusze biurowe, pieczęcie, pióra do pisania, długopisy, markery, ołówki, korektory do pisma, papier biurowy, papier do drukarek, papier do kserokopiarek, gilotynki do papieru, linijki, ekierki, kątomierze, folie do papieru, koperty, okładki, taśmy klejące, kleje do papieru, kalki, kasety z taśmami barwiącymi, papier do faksów, atramenty, wkłady do piór do pisania, folie termotransferowe do faksów, opakowania papierowe, torby papierowe, **35** prowadzenie sklepu i hurtowni oraz sklepu internetowego z następującymi towarami: tonery do kserokopiarek, tonery do drukarek laserowych, tonery do telefaksów, kartridże do drukarek atramentowych, kartridże do telefonów, zestawy do napełniania kartridży laserowych, zestawy do napełniania głowic atramentowych, komputery, drukarki komputerowe, drukarki atramentowe, nośniki pamięci, nośniki danych, filtry do monitorów, monitory komputerowe, interfejsy, modemy, myszy komputerowe, programy komputerowe, skanery, aparaty fotograficzne, radia, telewizory, magnetowidy, kamery wideo, odtwarzacze CD, walkmany, dyskietki, płyty CD, aparaty telefoniczne, telefony komórkowe, urządzenia kontrolne, pomiarowe i sygnalizacyjne, torby na komputery, etui do laptopów, etui do kalkulatorów, etui do telefonów komórkowych, etui do aparatów fotograficznych, taśmy do drukarek, taśmy do maszyn do pisania, tusze biurowe, pieczęcie, pióra do pisania, długopisy, markery, ołówki, korektory do pisma, papier biurowy, papier do drukarek, papier do kserokopiarek, papier do faksów, gilotynki do papieru, linijki, ekierki, kątomierze, folie do papieru, koperty, okładki, taśmy klejące, kleje do papieru, kalki, kasety z taśmami barwiącymi, atramenty, wkłady do piór do pisania, folie termotransferowe do faksów, opakowania papierowe, torby papierowe.

(111) **193238** (220) 2004 09 13 (210) 285308
(151) 2007 08 03 (441) 2004 12 27
(732) Spółka Mieszkaniowa SALWATOR Spółka z ograniczoną odpowiedzialnością, Kraków, PL.
(540)



Kolor znaku: grafitowy
(531) 7.3.11, 26.3.1, 26.11.3, 27.5.1, 29.1.8
(510), (511) **35** zarządzanie hotelami, administrowanie hotelami, doradztwo w sprawach działalności gospodarczej, **36** usługi w zakresie obrotu nieruchomościami, wynajem mieszkań, dzierżawa majątku nieruchomego, zarządzanie nieruchomościami, **37** budownictwo, **42** doradztwo budowlane, projektowanie budynków, **43** wynajmowanie noclegów, wynajmowanie mieszkań na pobyt czasowy, usługi hoteli.

(111) **193239** (220) 2004 09 15 (210) 285428
(151) 2007 06 12 (441) 2004 12 27
(732) HEXAL POLSKA Sp. z o.o., Warszawa, PL.
(540) ZK

(510), (511) **05** produkty farmaceutyczne i weterynaryjne, środki sanitarne do celów medycznych, substancje dietetyczne do celów leczniczych, żywność dla niemowląt, plastry, materiały opatrunkowe, materiały do plombowania zębów, woski dentystyczne, środki odkażające, środki do zwalczania robactwa, fungicydy, herbicydy.

(111) **193240** (220) 2004 09 22 (210) 285700
(151) 2007 05 28 (441) 2004 12 27
(732) Etos S.A., Gdańsk, PL.

(540) ETOS
(510), (511) **09** okulary, etui na okulary, **20** meble do wyposażania mieszkań, biur, sklepów, hoteli, **25** odzież, obuwie, nakrycia głowy, futra, płaszcze, kurtki, ubrania, kostiumy, marynarki, żakiety, kamizelki, bluzy, wdzianka, spodnie, krótkie spodenki (szorty, bermudy), spódnice, koszule, bluzki, suknie, swetry, pulowery, dresy, bielizna dla dzieci i dorosłych, skarpety, rajstopy, pończochy, kapelusze, czapki, paski, apaszki, fulary, szale, szaliki, krawaty, muszki, **35** usługi prowadzenia sklepu z odzieżą i obuwem.

(111) **193241** (220) 2004 10 07 (210) 286270
(151) 2007 07 04 (441) 2005 01 10
(732) „R&W Traders Pty” Ltd., Rydalmere, AU.
(540)



Kolor znaku: żółty, czerwony

(531) 27.5.1, 29.1.12
(510), (511) **30** ciastka, słodycze, wyroby piekarnicze, wyroby cukiernicze, wyroby ze zboża, ciasta serowe, **35** usługi w zakresie franchisingu, **43** usługi w zakresie gastronomii świadczone w restauracjach, barach szybkiej obsługi, kawiarniach, pubach, restauracjach typu fast-food, barach sałatkowych, usługi cateringowe.

(111) **193242** (220) 2004 10 10 (210) 286354
(151) 2007 05 22 (441) 2005 01 10
(732) Żywiecka Fabryka Sprzętu Szpitalnego „FAMED”
Spółka Akcyjna, Żywiec, PL.
(540)



Kolor znaku: niebieski i odcienie, stalowy, srebrny

(531) 15.1.13, 26.1.1, 27.5.1, 29.1.4, 29.1.6
(510), (511) **07** mieszadła zanurzalne do oczyszczalni ścieków, mieszadła pompowe do oczyszczalni ścieków, urządzenia do napowietrzania ścieków, prasy do odwadniania osadu, kraty schodkowe, żurawiki, **10** fotele i unity stomatologiczne, foteliki stomatologiczne, inkubatory dla noworodków, łóżka rehabilitacyjne, stoły do badań, fotele ginekologiczne i porodowe, łóżka porodowe, wyposażenie gabinetów lekarskich w postaci unitów zabiegowych, kozetek rehabilitacyjnych, asystorów dla lekarzy, foteli do pobierania krwi, foteli okulistycko-laryngologicznych, wyposażenie sal operacyjnych w postaci kolumn zasilających, stołów operacyjnych i zabiegowych, wyposażenie sal chorych w postaci materacy żelowych, pierścieni żelowych, foteli dla dializ, statywów dla kroplówek, stoły dla protetyków, urządzenia diagnostyczne do celów medycznych, kule inwalidzkie, nosze, nosze na kółkach, stoły sterownicze, **12** wózek do przewożenia chorych, wózki do transportu chorych, wózki dla noworodków, wózki dla niemowlaków, **20** łóżka szpitalne, łóżeczka dziecięce, parawany, biurka, meble gabinetowe, fotele, taborety, stoły do pielęgnacji niemowląt, szafki przyłóżkowe, stoliki przyłóżkowe, wózki na brudną pościel, kozetki lekarskie, stoliki przejezdne dla aparatury i instrumentów zabiegowo-operacyjnych, **37** budowa

oczyszczalni ścieków, budowa i montaż żurawików, mieszadeł zanurzalnych i pompowych i urządzeń do napowietrzania ścieków, **42** badania i analizy urządzeń do oczyszczalni ścieków, doradztwo w zakresie ochrony środowiska, projektowanie mieszadeł zanurzalnych i pompowych, projektowanie urządzeń konstrukcyjnych dla mieszadeł zanurzalnych i pompowych, projektowanie urządzeń żurawików, projektowanie urządzeń do odwadniania osadu, projektowanie krat schodkowych.

(111) **193243** (220) 2004 10 19 (210) 286708
(151) 2007 06 27 (441) 2005 01 24
(732) Wytwórnia Wody Źródlanej Połczyn Zdrój S.A., Koszalin, PL.
(540) POŁCZYŃSKI FULL

(510), (511) **32** wyciąg z chmielu do wytwarzania piwa, piwo, napoje na bazie piwa, **35** usługi udostępniania artykułów spożywczych i napojów (w tym napojów alkoholowych i bezalkoholowych) w celu ich dogodnego oglądania i nabywania.

(111) **193244** (220) 2004 10 21 (210) 286829
(151) 2007 07 09 (441) 2005 01 24
(732) Stowarzyszenie Ekologiczno-Kulturalne, Wilkowice, PL.
(540) KLUB GAJA

(510), (511) **39** usługi turystyczne zawarte w tej klasie, **41** nauka, pozaszkolne formy kształcenia, usługi związane z kulturą, rekreacją i sportem, publikowanie książek i innych tekstów oprócz reklamowych.

(111) **193245** (220) 2004 10 22 (210) 286849
(151) 2007 05 21 (441) 2005 01 24
(732) Przedsiębiorstwo Produkcyjno-Analityczno-Handlowe „PROLAB” Halkiewicz i Ratajczyk sp.j., Paterek, PL.
(540) lumewal

(510), (511) **05** preparaty farmaceutyczne i lecznicze do celów medycznych i weterynaryjnych, zwłaszcza o działaniu uspokajającym.

(111) **193246** (220) 2004 10 27 (210) 287056
(151) 2007 05 28 (441) 2005 02 07
(732) Kancelaria Prawa Własności Przemysłowej i Prawa Autorskiego Teresa Czub & Krzysztof Czub Rzecznicy Patentowi Spółka Partnerska, Gdańsk, PL.
(540)



Kolor znaku: biały, bordowy, czerwony
(531) 24.3.1, 24.17.25, 27.5.1, 29.1.1, 29.1.6

(510), (511) **16** papier, tektura i wyroby z tych materiałów nie ujęte w innych klasach, publikacje, książki, broszury, prospekty, podręczniki, inne drukowane materiały i pomoce dydaktyczne, czasopisma, periodyki, almanachy, poradniki, raporty, skorowidze, diagramy, afisze, plakaty, plansze, albumy, kroniki i księgi pamiątkowe, katalogi, foldery, informatory, notatniki, kalendarze, zakładki do książek, teczki, skoroszyty, oprawy, obwoluty i okładki papierowe na dokumenty oraz luźne kartki, artykuły biurowe, artykuły papierniczne, artykuły i materiały piśmienne, druki, formularze, fotografie, odbitki i reprodukcje graficzne, stemple, emblematy, pieczęcie papierowe, materiały informacyjne i dydaktyczne na foliach, **35** badania rynku i opinii publicznej, pozyskiwanie informacji, badania, prognozy i ekspertyzy w dziedzinie działalności gospodarczej, doradztwo oraz pomoc w zakresie podejmowania, organizowania, prowadzenia i zarządzania działalnością gospodarczą, controlling, usługi menedżerskie, doradztwo oraz pomoc w zakresie zarządzania personalnego, kojarzenie interesów, doradztwo oraz pomoc w prowadzeniu negocjacji i zawieraniu umów, analizy i zarządzanie kosztami, wycena przedsiębiorstw, działalności gospodarczej, przedsięwzięć gospodarczych

i organizacyjnych, usługi konsultingowe i doradcze w zakresie public relations, usługi marketingowe, reklama, reklama za pośrednictwem sieci komputerowych i innych mediów, reklama w zakresie obrotu oraz licencjonowania własności intelektualnej, gadzety reklamowe i luksusowe okolicznościowe upominki reklamowe, pozyskiwanie, kompilacja, systematyzacja, sortowanie i transkrypcja danych oraz innych materiałów i elementów do komputerowych baz danych i innych zbiorów informatycznych, przetwarzanie, pobieranie i wtórne wykorzystywanie danych oraz innych materiałów i elementów komputerowych baz danych i innych zbiorów informatycznych, zarządzanie zbiorami informatycznymi, wyszukiwanie danych w plikach komputerowych, komputerowych bazach danych i innych zbiorach informatycznych, reprodukcja elektronicznych nośników danych, **41** edukacja, usługi w zakresie organizowania, prowadzenia oraz obsługi kursów, szkoleń, praktyk zawodowych i innych pozaszkolnych form kształcenia, doradztwo zawodowe w zakresie edukacji, usługi w zakresie organizowania, prowadzenia oraz obsługi kongresów, zjazdów, sympozjów, seminariów, konferencji, wystaw z dziedziny kultury i edukacji, konkursów edukacyjnych i rozrywkowych, usługi klubów towarzyskich i edukacyjnych, wydawnictwa, publikacja materiałów informacyjnych i dydaktycznych, publikacja oraz obsługa publikacji elektronicznych on-line materiałów informacyjnych i dydaktycznych, usługi w zakresie tłumaczenia, **42** działalność prawnicza, doradztwo oraz pomoc w zakresie ochrony własności intelektualnej, zarządzanie prawami własności intelektualnej, pośrednictwo w obrocie oraz licencjonowaniu własności intelektualnej, usługi związane z bezpieczeństwem własności intelektualnej, badania i rozpoznania prawne, badania tytułów prawnych, badania dotyczące statusu i pozycji marek na rynku, doradztwo w zakresie pozycjonowania marek, wycena wartości niematerialnych i prawnych, opracowywanie ekspertyz, opinii i analiz prawnych, opracowywanie raportów dotyczących stanowienia i stosowania prawa, usługi arbitrażowe, rozstrzyganie spraw spornych, naukowe i techniczne usługi i badania oraz ich projektowanie, usługi projektowania graficznego, stylizacja, wzornictwo przemysłowe.

(111) **193247** (220) 2004 10 27 (210) 287058
(151) 2007 05 28 (441) 2005 02 07
(732) Kancelaria Prawa Własności Przemysłowej i Prawa Autorskiego Teresa Czub & Krzysztof Czub Rzecznicy Patentowi Spółka Partnerska, Gdańsk, PL.
(540)



Kolor znaku: biały, bordowy, czerwony
(531) 24.17.25, 26.1.1, 26.1.3, 29.1.1, 29.1.6

(510), (511) **16** papier, tektura i wyroby z tych materiałów nie ujęte w innych klasach, publikacje, książki, broszury, prospekty, podręczniki, inne drukowane materiały i pomoce dydaktyczne, czasopisma, periodyki, almanachy, poradniki, raporty, skorowidze, diagramy, afisze, plakaty, plansze, albumy, kroniki i księgi pamiątkowe, katalogi, foldery, informatory, notatniki, kalendarze, zakładki do książek, teczki, skoroszyty, oprawy, obwoluty i okładki papierowe na dokumenty oraz luźne kartki, artykuły biurowe, artykuły papierniczne, artykuły i materiały piśmienne, druki, formularze, fotografie, odbitki i reprodukcje graficzne, stemple, emblematy, pieczęcie papierowe, materiały informacyjne i dydaktyczne na foliach, **35** badania rynku i opinii publicznej, pozyskiwanie informacji, badania, prognozy i ekspertyzy w dziedzinie działalności gospodarczej, doradztwo oraz pomoc w zakresie podejmowania, organizowania, prowadzenia i zarządzania działalnością gospodarczą, controlling, usługi menedżerskie, doradztwo oraz pomoc w zakresie zarządzania personalnego, kojarzenie interesów, doradztwo oraz pomoc w prowadzeniu negocjacji i zawieraniu umów, analizy i zarządzanie kosztami, wycena przedsiębiorstw, działalności gospodarczej, przedsięwzięć gospodarczych i organizacyjnych, usługi konsultingowe i doradcze w zakresie public relations, usługi marketingowe, reklama, reklama za pośrednictwem

sieci komputerowych i innych mediów, reklama w zakresie obrotu oraz licencjonowania własności intelektualnej, gadzety reklamowe i luksusowe okolicznościowe upominki reklamowe, pozyskiwanie, kompilacja, systematyzacja, sortowanie i transkrypcja danych oraz innych materiałów i elementów do komputerowych baz danych i innych zbiorów informatycznych, przetwarzanie, pobieranie i wtórne wykorzystywanie danych oraz innych materiałów i elementów komputerowych baz danych i innych zbiorów informatycznych, zarządzanie zbiorami informatycznymi, wyszukiwanie danych w plikach komputerowych, komputerowych bazach danych i innych zbiorach informatycznych, reprodukcja elektronicznych nośników danych, **41** edukacja, usługi w zakresie organizowania, prowadzenia oraz obsługi kursów, szkoleń, praktyk zawodowych i innych pozaszkolnych form kształcenia, doradztwo zawodowe w zakresie edukacji, usługi w zakresie organizowania, prowadzenia oraz obsługi kongresów, zjazdów, sympozjów, seminariów, konferencji, wystaw z dziedziny kultury i edukacji, konkursów edukacyjnych i rozrywkowych, usługi klubów towarzyskich i edukacyjnych, wydawnictwa, publikacja materiałów informacyjnych i dydaktycznych, publikacja oraz obsługa publikacji elektronicznych on-line materiałów informacyjnych i dydaktycznych, usługi w zakresie tłumaczenia, **42** działalność prawnicza, doradztwo oraz pomoc w zakresie ochrony własności intelektualnej, zarządzanie prawami własności intelektualnej, pośrednictwo w obrocie oraz licencjonowaniu własności intelektualnej, usługi związane z bezpieczeństwem własności intelektualnej, badania i rozpoznania prawne, badania tytułów prawnych, badania dotyczące statusu i pozycji marek na rynku, doradztwo w zakresie pozycjonowania marek, wycena wartości niematerialnych i prawnych, opracowywanie ekspertyz, opinii i analiz prawnych, opracowywanie raportów dotyczących stanowienia i stosowania prawa, usługi arbitrażowe, rozstrzyganie spraw spornych, naukowe i techniczne usługi i badania oraz ich projektowanie, usługi projektowania graficznego, stylizacja, wzornictwo przemysłowe.

(111) **193248** (220) 2004 10 28 (210) 287107
 (151) 2007 06 01 (441) 2005 02 07
 (732) DM SNACKS CO. Dariusz Myrcha, Stodzew, PL.
 (540)



Kolor znaku: pomarańczowy, czerwony, czarny
 (531) 26.3.1, 27.5.1, 29.1.13

(510), (511) **05** artykuły żywnościowe na bazie białka do celów medycznych, żywność dietetyczna przystosowana do celów leczniczych, dodatki odżywcze do celów leczniczych, substancje dietetyczne przystosowane do celów medycznych, preparaty witaminowe, produkty uboczne z procesu obróbki ziarn zbóż do celów medycznych, chleb dla diabetyków, cukier do celów medycznych, wyroby cukiernicze do celów leczniczych, cukierki do celów leczniczych, guma do żucia do celów leczniczych, napoje lecznicze, napoje dietetyczne przystosowane do celów medycznych, nalewki do celów leczniczych, mleko białkowe, żywność dla niemowląt, mleko w proszku dla niemowląt, herbaty lecznicze, herbata dla astmatyków, sole do celów medycznych, tłuszcze do celów medycznych, tran, woda morską do celów leczniczych, **29** bekon, białko spożywcze, bita śmietana, chrupkie produkty ziemniaczane i zbożowe produkowane metodą wytlaczania lub smażone w tłuszczu, chipsy ziemniaczane, chipsy ziemniaczane smakowe, chrupki ziemniaczane, galanteria spożywcza: muszelki ziemniaczane, muszelki ziemniaczane smakowe, pierścionki z mąki ziemniaczanej, pierścionki z mąki ziemniaczanej smakowe, serduszka ziemniaczane, płatki ziemniaczane, racuchy ziemniaczane, chrupki owocowe, daktyle, drób, dziczyzna, flaki, galaretki jadalne, galaretki mięsne, galaretki z owoców, gniazda ptaków jadalnych, grzyby konserwowane, homary nieżywe, jaja, białko jajka, żółtka jajek, jaja w proszku, jaja ślimacze, kawior, kapusta kwaszona, kaszanka, kiełbasy, klej rybi do celów spożywczych, koncentrat pomidorowy, konfitury, konserwy, konserwy rybne, konserwy mięsne z owocami, konserwy z warzywami, korniszony, korniszony z jarzynami w occie, krem na

bazie masła, krewetki, krokiety spożywcze, langusty, łój spożywczy, małże, margaryna, marmolady, masło, mięso, mięso konserwowane, migdały spreparowane, mleko, napoje mleczne lub z przewagą mleka, jogurt, kefir, kumys, olejejadalne, oliwki konserwowane, orzechy kokosowe suszone, orzechy spreparowane, prażone, suszone, solone lub przyprawiane orzechy, ostrygi nieżywe, mrożone owoce, owoce konserwowane, owoce konserwowane w alkoholu, owoce smażone, owoce smażone w cukrze, owoce w cukrze, pałeczki ziemniaczane, pasty do kanapek zawierające tłuszcz, pasztety, pasztet z wątróbki, pektyna do celów spożywczych, pikle, plastry z owoców, poczwarki jedwabnika jadalne, podpuszczka, potrawy na bazie ryb, buliony, preparaty do produkcji bulionów, ekstrakty mięsne, przecier jabłkowy, przecier pomidorowy, raki nieżywe, rodzynki suche, rosoly, rośliny strączkowe konserwowane, ryby nieżywe, ryby konserwowane, ryby solone, filety rybne, sałatki warzywne, sałatki z owoców, produkty z mleka, serwatka, sery, skorupiaki nieżywe, skórki owoców, składniki do sporządzania zup, słonina, smalec, soczewica konserwowana, soja konserwowana, soki warzywne do przyrządzania potraw, szpik kostny zwierzęcy jadalny, szynka, ślimaki morskie, śmietana, tłuszcze jadalne, tofa, trufle konserwowane, warzywa gotowane, warzywa konserwowane, warzywa suszone, wątróbka, wędliny, zioła ogrodowe konserwowane, zupy, żelatyna do celów spożywczych, żywność solona, wyciągi z wodorostów do celów spożywczych, **30** anyż, aromaty do ciast, napoi inne niż oleje esencyjne, aromaty kawowe, batony lukrecyjne, biszkopty, budynie, bułeczki, bułki, chleb, chleb drożdżowy, chow-chow, ciasta, ciasteczka, ciasto na ciastka, ciasto w proszku, cukier, cukierki, curry, cynamon, czekolada, czekolada z mlekiem, drożdże, ekstrakt słodu do celów spożywczych, chipsy, chrupki, chrupkie produkty produkowane z mąki kukurydzianej metodą wytlaczania lub smażone w tłuszczu, chipsy kukurydziane, chipsy kukurydziane smakowe, chrupki kukurydziane, chrupki kukurydziane smakowe, galanteria spożywcza: kuleczki kukurydziane, kuleczki kukurydziane smakowe, kuleczki zbożowe, kuleczki zbożowe smakowe, muszelki, muszelki kukurydziane, muszelki kukurydziane smakowe, muszelki zbożowe, muszelki zbożowe smakowe, pierścionki z mąki kukurydzianej, pierścionki z mąki kukurydzianej smakowe, serduszka kukurydziane, racuchy kukurydziane, esencje do artykułów żywnościowych z wyjątkiem esencji eterycznych i olejków esencyjnych, gałka muszkatałowa, glukoza do celów spożywczych, gluten do celów spożywczych, goździki, grysiki, gumy do żucia nie do celów medycznych, herbata, herbatniki, imbir, jęczmień łuskany, jogurt mrożony, kakao, kakao z mlekiem, kanapki, kapary, karmelki, kasze spożywcze, kawa, kawa nie palona, kawa z mlekiem, kleik spożywczy na bazie mleka, ekstrakt słodu do celów spożywczych, krakersy, kukurydza mielona, kukurydza prażona, kukurydza prażona i popękana, kuskus, lody, lody spożywcze w proszku, lód do chłodzenia, lód jako surowiec naturalny lub sztuczny, lukrecja, makaroniki, makarony, maltoza, marcepan, mąka, mączka z roślin strączkowych, melasa, muesli, mieszanki muesli złożone głównie z gotowych do spożycia ziaren zbóż, orzechów, suszonych owoców i dodatków czekoladowych, mięta do wyrobów cukierniczych, miód, naleśniki, napoje mleczne, napoje na bazie czekolady, napoje na bazie kakao, napoje na bazie kawy, ocet, orzech gałki muszkatałowej, ozdoby dociast, pasta migdałowa, pastylki, paszteciki, pieprz, piernik, pierożki ravioli, pizze, płatki zbożowe suszone, płatki kukurydziane, potrawy na bazie mąki, produkty żywnościowe zeszkrobi, propolis, preparaty aromatyczne do żywności, preparaty stabilizujące do bitej śmietany, produkty spożywcze na bazie owsa, produkty zbożowe, przyprawy, majonezy, keczup, musztarda, ryż, sago, skrobia, do celów spożywczych, słodczyce, słodczyce ozdobne, słodzik naturalny, sól, sorbety, sól, sól do konserwowania żywności, substytuty kawy, suchary, sushi, syrop z melasy, tapioka, waffle, wanilia, wanilina, kapary, woda morską do gotowania, wyrobocukiernicze, wyroby z kakao, preparaty do zmiękczenia mięsa do celów gospodarstwowego, ziele angielskie, sosy: sosy do mięsa, sosy sałatkowe, **32** aperitif bezalkoholowe, koktajle bezalkoholowe, mleko arachidowe, mleko migdałowe, napoje bezalkoholowe z soków owocowych, napoje izotoniczne, napoje serwatkowe, esencje do produkcji napojów, pastylki do napojów gazowanych, preparaty do produkcji napojów, proszki do wytwarzania napojów gazowanych, lemoniada, orszada, sorbety, sarsaparyla, nektary owocowe, soki owocowe, soki warzywne, syropy do napojów, syropy do lemoniad, woda, woda gazowana, preparaty do wytwarzania wody gazowanej, produkty do wytwarzania wody gazowanej, woda mineralna, produkty do wytwarzania wody mineralnej, woda stołowa, woda sodowa, woda salcerska, woda li-

towa, piwo, wyciągi bezalkoholowe z owoców, ekstrakty owocowe bezalkoholowe, moszcz winogronowy, preparaty do sporządzania likierów.

(111) **193249** (220) 2004 11 04 (210) 287372
(151) 2007 08 30 (441) 2005 02 07

(732) Unilever N.V., Rotterdam, NL.

(540) KOLONIADA

(510), (511) **29** mięso, ryby, drób, dziczyzna, ekstrakty mięsne, konserwowane, suszone i gotowane owoce i warzywa, galaretki, dżemy, kompoty, jaja, mleko, produkty mleczne, oleje i tłuszcze jadalne, **30** kawa, herbata, kakao, cukier, ryż, tapioka, sago, kawa nienaturalna, miód, melasa (syropy), drożdże, proszek do pieczenia, sól, musztarda, ocet, sosy (przyprawy), przyprawy, lód, **35** usługi reklamowe, usługi w zakresie kampanii promocyjnych, usługi marketingowe, **41** usługi edukacyjne i szkoleniowe, usługi rozrywkowe, usługi w zakresie działalności sportowej i kulturalnej.

(111) **193250** (220) 2004 11 08 (210) 287430
(151) 2007 06 06 (441) 2005 02 21

(732) HAPPY CENTRE Centrum Języków Obcych Agnieszka Gościńicz-Niewiarowska, Warszawa, PL.

(540) happy centre

(510), (511) **41** nauczanie języków obcych, doradztwo w sprawach edukacji i pozaszkolnych form kształcenia, doradztwo w sprawach nauczania języków obcych, organizowanie imprez o charakterze edukacyjnym, nauczanie i tłumaczenia języka migowego, tłumaczenia tekstów, tłumaczenia bezpośrednie, organizowanie konkursów, pokazy kształcenia praktycznego języków obcych, organizowanie imprez rekreacyjnych, biblioteki, czytelnie, kluby, kluby zainteresowań, domy kultury prowadzące pozaszkolne formy kształcenia, takie jak: zajęcia muzyczne, plastyczne, taneczne, sportowe, pracownie komputerowe, usługi klubów zdrowia z zakresu poprawiania kondycji: aerobik, fitness, nauka dobrych manier, reedukacja, warsztaty teatralne, spotkania z literaturą i sztuką, opieka nad dziećmi w wieku przedszkolnym, usługi przedszkola, **43** pensjonaty, pensjonaty dla ludzi w podeszłym wieku, **44** opieka na ludźmi niepełnosprawnymi, gimnastyka korekcyjna, porady psychologa, porady logopedy.

(111) **193251** (220) 2004 11 15 (210) 287663
(151) 2007 06 05 (441) 2005 02 21

(732) PRZEDSIĘBIORSTWO PRODUKCYJNE „HELLENA” S.A., Kalisz, PL.

(540)



Kolor znaku: biały, niebieski, błękitny

(531) 6.1.2, 25.1.15, 27.5.1, 29.1.12

(510), (511) **32** wody niegazowane.

(111) **193252** (220) 2004 11 18 (210) 287830
(151) 2007 06 04 (441) 2005 02 21

(732) Przedsiębiorstwo Wielobranżowe „QUASS 7” S.C. Piotr Kurowski, Jarosław Bondarowicz, Warszawa, PL.

(540) MAEA

(510), (511) **25** bluzy sportowe, kamizelki, kombinezony, kurtki, ochraniacze, odzież, spodnie, ubrania, bryczesy, apaszki, bandany na szyje, chusty, czapki, daszki przeciwsłoneczne, ubrania z dżerseju, kalessony, kamizelki, kamizelki na ryby, kapelusze, kombinezony, koszule, kurtki wełniane lub futrzane z kapturem, koszulka sportowa, nakrycia głowy, odzież gotowa, odzież na gimnastykę, odzież z dzianiny, okrycia wierzchnie, płaszcze, podkoszulki, swetry, szaliki,

śniegowce, T-shirty, ubrania dla kierowcy, ubrania dla kolarzy, żakiety pikowane.

(111) **193253** (220) 2004 11 18 (210) 287833
(151) 2007 06 04 (441) 2005 02 21

(732) Przedsiębiorstwo Wielobranżowe „QUASS 7” S.C. Piotr Kurowski, Jarosław Bondarowicz, Warszawa, PL.

(540) QUASS

(510), (511) **09** daszki, etui, etui na okulary, etui fotograficzne, futerały, futerały na komputery przenośne, futerały na czytniki kodów kreskowych, futerały na przyrządy i aparaturę fotograficzną, odzież chroniąca przed wypadkami, kamizelki ratunkowe, maski ochronne, ochronne kaski dla uprawiania sportu, **18** derki dla koni, nakolanniki dla koni, okrycia dla zwierząt, etui na klucze, aktówki, dyplomaty, plecaki, plecaki szkolne, plecaki turystyczne, plecaki podróżne, kosmetyczki, teczki, teczki na dokumenty, teczki skórzane, torby fotograficzne, torby na broń, torby podróżne, torby na ubrania podróżne, torby turystyczne, torby na narzędzia, torby alpinistyczne, torby do pakowania ze skóry, torby myśliwskie, torby na kółkach, torby na zakupy, torby plażowe, torebki, torebki damskie.

(111) **193254** (220) 2004 11 24 (210) 288025
(151) 2007 06 12 (441) 2005 03 07

(732) HEXAL POLSKA Sp. z o.o., Warszawa, PL.

(540) BISOXAL

(510), (511) **05** produkty farmaceutyczne i weterynaryjne, środki sanitarne do celów medycznych, substancje dietetyczne do celów leczniczych, żywność dla niemowląt, plastry, materiały opatrunkowe, materiały do plombowania zębów, woski dentystyczne, środki odkażające, środki do zwalczania robactwa, fungicydy, herbicydy.

(111) **193255** (220) 2004 12 03 (210) 288412
(151) 2007 07 25 (441) 2005 03 07

(732) Sopockie Towarzystwo Ubezpieczeń ERGO HESTIA S.A., Sopot, PL.

(540) MEDICA PLUS

(510), (511) **36** usługi w zakresie: analiz, operacji i usług finansowych, doradztwa w sprawach ubezpieczeniowych i finansowych, informacji o ubezpieczeniach, ubezpieczeń, inwestycji kapitałowych, tworzenia funduszy, w tym funduszy na cele dobroczynne.

(111) **193256** (220) 2004 12 03 (210) 288413
(151) 2007 07 25 (441) 2005 03 07

(732) Sopockie Towarzystwo Ubezpieczeń ERGO HESTIA S.A., Sopot, PL.

(540) MEDICA STANDARD

(510), (511) **36** usługi w zakresie: analiz, operacji i usług finansowych, doradztwa w sprawach ubezpieczeniowych i finansowych, informacji o ubezpieczeniach, ubezpieczeń, inwestycji kapitałowych, tworzenia funduszy, w tym funduszy na cele dobroczynne.

(111) **193257** (220) 2004 12 03 (210) 288414
(151) 2007 07 25 (441) 2005 03 07

(732) Sopockie Towarzystwo Ubezpieczeń ERGO HESTIA S.A., Sopot, PL.

(540) SJESTA

(510), (511) **36** usługi w zakresie: analiz, operacji i usług finansowych, doradztwa w sprawach ubezpieczeniowych i finansowych, informacji o ubezpieczeniach, ubezpieczeń, inwestycji kapitałowych, tworzenia funduszy, w tym funduszy na cele dobroczynne.

(111) **193258** (220) 2004 12 03 (210) 288415
(151) 2007 07 25 (441) 2005 03 07

(732) Sopockie Towarzystwo Ubezpieczeń ERGO HESTIA S.A., Sopot, PL.

(540) MEDICA

(510), (511) **36** usługi w zakresie: analiz, operacji i usług finansowych, doradztwa w sprawach ubezpieczeniowych i finansowych, informacji o ubezpieczeniach, ubezpieczeń, inwestycji kapitałowych, tworzenia funduszy, w tym funduszy na cele dobroczynne.

(111) **193259** (220) 2004 12 06 (210) 288425
 (151) 2007 06 05 (441) 2005 03 21
 (732) JERONIMO MARTINS DYSTRYBUCJA S.A., Kostrzyn, PL.
 (540) Coffo
 (510), (511) **30** kawa, napoje kawowe, namiastki kawy.

(111) **193260** (220) 2004 12 06 (210) 288427
 (151) 2007 08 08 (441) 2005 03 21
 (732) SE+ Studio Stomatologii Estetycznej Barbara Książkiewicz
 Józwiak, Kraków, PL.
 (540)



Kolor znaku: biały, czarny, niebieski, zielony, żółty, złoty

(531) 24.13.1, 25.12.25, 27.5.1, 29.1.14

(510), (511) **35** usługi sklepów i hurtowni z wyrobami farmaceutycznymi, medycznymi, ortopedycznymi i kosmetykami, **41** nauczanie, kształcenie, **42** prace badawczo-rozwojowe w dziedzinie nauk medycznych i farmacji, **44** stomatologia.

21

DECYZJE O ODMOWIE UDZIELENIA PRAWA OCHRONNEGO (wydane po ogłoszeniu o zgłoszeniu)

Poniższe zestawienie zawiera kolejno: numer zgłoszenia znaku towarowego oraz numer i rok wydania Biuletynu Urzędu Patentowego, w którym zgłoszenie zostało ogłoszone.

239670	05/2002	270159	06/2004
243351	12/2002	270172	06/2004
243497	12/2002	271045	08/2004
243908	13/2002	271046	08/2004
244580	14/2002	271199	08/2004
248275	21/2002	271282	08/2004
249486	22/2002	272087	08/2004
250828	25/2002	272261	08/2004
252864	02/2003	273276	08/2004
253044	02/2003	273366	08/2004
253076	02/2003	273769	08/2004
254957	08/2003	273770	08/2004
255931	07/2003	274822	08/2004
260255	15/2003	274907	08/2004
261811	18/2003	275515	09/2004
261818	18/2003	275517	09/2004
262414	19/2003	275518	09/2004
262577	19/2003	275519	09/2004
263037	20/2003	275520	09/2004
263038	20/2003	275661	09/2004
263065	20/2003	276500	11/2004
263335	21/2003	277117	12/2004
263339	21/2003	277501	12/2004
263423	21/2003	278613	14/2004
264022	22/2003	279408	15/2004
264593	23/2003	279409	15/2004
264603	23/2003	279410	15/2004
266658	26/2003	279509	15/2004
267580	02/2004	279857	16/2004
267641	02/2004	280269	16/2004
267692	02/2004	280272	16/2004

280284	16/2004	294130	15/2005
280612	17/2004	294136	15/2005
280617	17/2004	294137	15/2005
280992	17/2004	294138	15/2005
281181	18/2004	294521	16/2005
281182	18/2004	294766	17/2005
281616	18/2004	295241	17/2005
281652	18/2004	295426	18/2005
281896	19/2004	295466	18/2005
282680	21/2004	295593	18/2005
282962	21/2004	295594	18/2005
282963	21/2004	295595	18/2005
283318	21/2004	295596	18/2005
283347	21/2004	295669	18/2005
283349	21/2004	295674	18/2005
283528	22/2004	296165	19/2005
284164	23/2004	297073	20/2005
284388	24/2004	297074	20/2005
284640	24/2004	297085	20/2005
284907	25/2004	297108	20/2005
285041	25/2004	297113	20/2005
285042	25/2004	297115	20/2005
285043	25/2004	297116	20/2005
286119	01/2005	297119	20/2005
286381	02/2005	297120	20/2005
286657	02/2005	297121	20/2005
286787	02/2005	297122	20/2005
286788	02/2005	297123	20/2005
286789	02/2005	297124	20/2005
286790	02/2005	297125	20/2005
286791	02/2005	297127	20/2005
286792	02/2005	297204	20/2005
286948	03/2005	297585	21/2005
287359	03/2005	297622	21/2005
287508	04/2005	297972	22/2005
288052	05/2005	298183	22/2005
288310	05/2005	298240	22/2005
288478	06/2005	298777	23/2005
288813	06/2005	298796	23/2005
289207	07/2005	298908	24/2005
289208	07/2005	299059	24/2005
289241	07/2005	299686	25/2005
289653	08/2005	299687	25/2005
289675	08/2005	299806	25/2005
289705	08/2005	299873	25/2005
289777	08/2005	299876	25/2005
290752	10/2005	300265	26/2005
290791	10/2005	300472	01/2006
291195	11/2005	300631	01/2006
291520	11/2005	301346	02/2006
291742	12/2005	301366	02/2006
291743	12/2005	301496	03/2006
291747	12/2005	301977	04/2006
291750	12/2005	303207	06/2006
291875	12/2005	303211	06/2006
292059	12/2005	303212	06/2006
292175	12/2005	303328	06/2006
292176	12/2005	303329	06/2006
292177	12/2005	303330	06/2006
292929	13/2005	303331	06/2006
293090	14/2005	303332	06/2006
293441	14/2005	303333	06/2006
293444	14/2005	303334	06/2006
293445	14/2005	303335	06/2006
293966	15/2005	303336	06/2006
294128	15/2005	306666	12/2006
294129	15/2005		

22

**DECYZJE O UMORZENIU POSTĘPOWANIA
(wydane po ogłoszeniu o zgłoszeniu)**

Poniższe zestawienie zawiera kolejno: numer zgłoszenia znaku towarowego oraz numer i rok wydania Biuletynu Urzędu Patentowego, w którym zgłoszenie zostało ogłoszone.

240224	06/2002	298832	23/2005
248836	22/2002	298982	24/2005
249774	23/2002	299107	24/2005
258994	13/2003	299108	24/2005
261669	18/2003	299546	25/2005
261954	18/2003	299548	25/2005
265727	25/2003	299851	25/2005
270240	07/2004	299852	25/2005
273667	08/2004	299853	25/2005
278599	14/2004	299912	26/2005
279389	15/2004	300130	26/2005
280387	16/2004	302170	04/2006
280782	17/2004	302550	05/2006
281236	18/2004	303754	06/2006
281760	19/2004	303954	07/2006
282312	20/2004	303955	07/2006
282741	21/2004	303956	07/2006
282879	21/2004	303957	07/2006
283832	22/2004	303958	07/2006
283853	22/2004	303959	07/2006
284452	24/2004	303960	07/2006
285026	25/2004	304280	07/2006
285102	25/2004	304281	07/2006
285960	01/2005	304662	08/2006
287629	04/2005	304957	09/2006
287633	04/2005	305393	09/2006
287653	04/2005	305837	10/2006
287661	04/2005	305930	10/2006
287770	04/2005	307469	13/2006
288034	05/2005	307555	13/2006
288226	05/2005	308643	14/2006
289250	07/2005	309058	14/2006
289742	08/2005	309111	14/2006
289849	08/2005	309112	14/2006
290183	09/2005	309113	14/2006
290529	15/2005	309114	14/2006
291304	11/2005	309115	14/2006
292019	12/2005	309116	14/2006
293219	14/2005	309428	15/2006
293232	14/2005	309659	15/2006
293233	14/2005	309812	15/2006
293727	15/2005	310004	16/2006
293728	15/2005	310317	16/2006
294590	16/2005	310318	16/2006
294913	17/2005	310352	16/2006
294950	17/2005	310450	17/2006
295329	17/2005	310585	17/2006
296553	19/2005	310902	17/2006
296664	19/2005	311197	18/2006
296691	20/2005	311235	18/2006
296694	20/2005	311686	19/2006
296915	20/2005	311934	19/2006
296916	20/2005	312263	20/2006
296923	20/2005	312276	20/2006
297290	20/2005	312430	20/2006
297361	21/2005	312470	20/2006
298023	22/2005	312482	20/2006
298277	22/2005	312483	20/2006
298278	22/2005	316094	01/2007

316586	02/2007	323087	13/2007
317122	03/2007	323091	13/2007
317124	03/2007	323113	13/2007
317133	03/2007	323117	13/2007
318054	04/2007	323123	14/2007
318275	05/2007	323124	14/2007
318325	05/2007	323137	14/2007
319092	06/2007	323139	14/2007
321533	11/2007	323149	14/2007
322723	13/2007	323156	14/2007
322724	13/2007	323157	14/2007
322726	13/2007	323158	14/2007
322737	13/2007	323159	14/2007
322738	13/2007	323190	14/2007
322740	13/2007	323207	15/2007
322756	13/2007	323208	15/2007
322770	13/2007	323229	14/2007
322788	13/2007	323230	14/2007
322800	13/2007	323260	14/2007
322801	13/2007	323263	14/2007
322817	13/2007	323265	14/2007
322860	13/2007	323268	14/2007
322862	13/2007	323269	14/2007
322864	13/2007	323293	14/2007
322908	13/2007	323318	14/2007
322940	13/2007	323319	14/2007
322953	13/2007	323320	14/2007
322960	13/2007	323369	14/2007
322974	13/2007	324781	16/2007
322975	13/2007	324782	16/2007
322987	13/2007	325760	18/2007
322996	13/2007	327217	21/2007
323025	13/2007	327539	21/2007
323039	13/2007	327540	21/2007
323048	13/2007	327541	21/2007
323067	13/2007	327542	21/2007
323068	13/2007	327733	21/2007
323086	13/2007	327734	21/2007

23

**WPISY I ZMIANY W REJESTRZE
ZNAKÓW TOWAROWYCH**

(nieuwzględnione w innych samodzielnych ogłoszeniach)

Poniższe zestawienie zawiera kolejno: numer rejestru znaków towarowych, datę wpisu, oznaczenie rubryki, w której dokonano wpisu lub zmiany oraz treść wpisu. Poszczególne rubryki rejestru znaków towarowych zawierają następujące dane:

- rubryka A - nazwisko i imię lub nazwę oraz adres uprawnionego z podaniem nazwy kraju,*
- rubryka B - znak towarowy (wpisany znak towarowy lub jego odbitkę i klasy elementów graficznych - jeżeli znak je zawiera - oraz, jeżeli jest to niezbędne dla identyfikacji znaku, jego rodzaj np. znak przestrzenny, dźwiękowy, a także w przypadku znaków barwnych określenie kolorów),*
- rubryka C - wykaz towarów przyporządkowanych do odpowiednich klas towarowych,*
- rubryka D - prawa ograniczające prawo ochronne,*
- rubryka E - kategorię znaku lub prawa ochronnego (wspólny znak towarowy, wspólny znak towarowy gwarancyjny, wspólne prawo ochronne) oraz regulamin znaku,*
- rubryka F - wnioski i sprzeciwy oraz decyzje wydane w wyniku ich rozpoznania,*
- rubryka G - rejestracja międzynarodowa (adnotacja o rejestracji międzynarodowej na podstawie zgłoszenia lub rejestracji krajowej),*

rubryka H - datę unieważnienia lub datę i przyczynę wygaśnięcia prawa ochronnego, zastąpienie rejestracji krajowej rejestracją międzynarodową.

Uwaga: Publikacji podlegają: zmiana uprawnionego, zmiana nazwy uprawnionego, prawa ograniczające prawo ochronne, zmiana regulaminu znaku wspólnego, sprostowanie istotnych pomyłek.

31989 2007 10 15 A. Wprowadzono zmianę uprawnionego przez wykreślenie wpisu: Orion Radio es Villamossagi Vallalat, Budapeszt, Węgry i dokonanie wpisu: YUGANSKNEFTEGAZ Elektronikai Korlatolt Felelossegu Tarsasag, Budapeszt, Węgry.

31989 2007 10 15 A. Wprowadzono zmianę nazwy uprawnionego przez wykreślenie wpisu: YUGANSKNEFTEGAZ Elektronikai Korlatolt Felelossegu Tarsasag, Budapeszt, Węgry i dokonanie wpisu: YUGANSKORIONNEFTEGAZ Elektronikai Korlatolt Felelossegu Tarsasag, Budapeszt, Węgry.

31989 2007 10 15 A. Wprowadzono zmianę nazwy uprawnionego przez wykreślenie wpisu: YUGANSKORIONNEFTEGAZ Elektronikai Korlatolt Felelossegu Tarsasag, Budapeszt, Węgry i dokonanie wpisu: ORION Elektronikai Korlatolt Felelossegu Tarsasag, Budapeszt, Węgry.

39766 2007 10 23 A. Wprowadzono zmianę siedziby uprawnionego przez wykreślenie wpisu: Licentia Patent-Verwaltungs-GmbH, Frankfurt, Niemcy i dokonanie wpisu: Licentia Patent-Verwaltungs-GmbH, Nürnberg, Niemcy.

46544 2007 10 23 A. Wprowadzono zmianę nazwy i siedziby uprawnionego przez wykreślenie wpisu: Solco Basel AG, Basel, Szwajcaria i dokonanie wpisu: ICN Switzerland AG, Birsfelden, Szwajcaria.

46544 2007 10 23 A. Wprowadzono zmianę uprawnionego przez wykreślenie wpisu: ICN Switzerland AG, Birsfelden, Szwajcaria i dokonanie wpisu: Valeant Pharmaceuticals Switzerland GmbH, Birsfelden, Szwajcaria.

46740 2007 10 29 A. Wprowadzono zmianę uprawnionego przez wykreślenie wpisu: Kirkbi A/S, Billund, Dania i dokonanie wpisu: LEGO Juris A/S, Billund, Dania.

47079 2007 10 17 A. Wprowadzono zmianę nazwy uprawnionego przez wykreślenie wpisu: HERMAL KURT HERMANN GmbH & Co., Reinbek, Niemcy i dokonanie wpisu: Hermal Kurt Herrmann GmbH & Co OHG, Reinbek, Niemcy.

48430 2007 10 15 D. Dokonano wpisu: W dniu 1 stycznia 2004 r., została udzielona licencja wyłączną na czas określony do dnia 31 grudnia 2020 r. na używanie znaku towarowego BOSS R-48430, spółce Procter & Gamble International Operations S.A. z siedzibą w 47 Route de Saint-Georges, 1213 Petil Lancy 1, Szwajcaria.

49345 2007 10 16 A. Wprowadzono zmianę nazwy uprawnionego przez wykreślenie wpisu: "Nobiles" Kujawska Fabryka Farb i Lakierów Spółka z o.o., Włocławek, Polska i dokonanie wpisu: AKZO NOBEL COATINGS SPÓŁKA Z OGRANICZONĄ ODPOWIEDZIALNOŚCIĄ, Włocławek, Polska 910084202.

50686 2007 10 22 A. Wprowadzono zmianę uprawnionego przez wykreślenie wpisu: Sara Lee Corporation, Winston-alem, Stany Zjednoczone Ameryki i dokonanie wpisu: HBI Branded Apparel Limited, Inc., Winston-Salem, Stany Zjednoczone Ameryki.

52040 2007 10 18 A. Wprowadzono zmianę uprawnionego przez wykreślenie wpisu: Cil Group Ltd., Netcong, Stany Zjednoczone Ameryki i dokonanie wpisu: Cafco International S.A., Luksemburg, Luksemburg.

55522 2007 10 22 A. Wprowadzono zmianę uprawnionego przez wykreślenie wpisu: Foster Wheeler Corporation, Clinton, Stany Zjednoczone Ameryki i dokonanie wpisu: Foster Wheeler LLC

(Delaware limited liability company), Clinton, Stany Zjednoczone Ameryki.

56020 2007 10 18 A. Wprowadzono zmianę siedziby uprawnionego przez wykreślenie wpisu: Sheraton International, Inc., Boston, Stany Zjednoczone Ameryki i dokonanie wpisu: Sheraton International, Inc., White Plains, Stany Zjednoczone Ameryki.

56845 2007 10 29 A. Wprowadzono zmianę uprawnionego przez wykreślenie wpisu: KIRKBI A/S, Billund, Dania i dokonanie wpisu: LEGO Juris A/S, Billund, Dania.

60307 2007 10 18 A. Wprowadzono zmianę nazwy uprawnionego przez wykreślenie wpisu: Kutnowskie Zakłady Farmaceutyczne „Polfa” Spółka Akcyjna, Kutno, Polska i dokonanie wpisu: TEVA KUTNO S.A., Kutno, Polska 610023500.

62654 2007 10 18 A. Wprowadzono zmianę uprawnionego przez wykreślenie wpisu: Elan Pharma International Limited, Shannon, Irlandia i dokonanie wpisu: Medeus Pharma Limited, Londyn, Wielka Brytania.

62654 2007 10 18 A. Wprowadzono zmianę siedziby uprawnionego przez wykreślenie wpisu: Medeus Pharma Limited, Londyn, Wielka Brytania i dokonanie wpisu: Medeus Pharma Limited, Stevenage, Wielka Brytania.

62654 2007 10 18 A. Wprowadzono zmianę siedziby uprawnionego przez wykreślenie wpisu: Medeus Pharma Limited, Stevenage, Wielka Brytania i dokonanie wpisu: Medeus Pharma Limited, Oxford, Wielka Brytania.

62654 2007 10 18 A. Wprowadzono zmianę nazwy uprawnionego przez wykreślenie wpisu: Medeus Pharma Limited, Oxford, Wielka Brytania i dokonanie wpisu: Zeneus Pharma Limited, Oxford, Wielka Brytania.

62654 2007 10 18 A. Wprowadzono zmianę nazwy uprawnionego przez wykreślenie wpisu: Zeneus Pharma Limited, Oxford, Wielka Brytania i dokonanie wpisu: Cephalon Limited, Oxford, Wielka Brytania.

63325 2007 10 25 A. Wprowadzono zmianę nazwy uprawnionego przez wykreślenie wpisu: Leo Pharmaceutical Products Ltd. A/S/Lvens Kemiske Fabrik Produktionsaktieselskab/, Ballerup, Dania i dokonanie wpisu: LEO PHARMA A/S, Ballerup, Dania.

63381 2007 10 16 A. Wprowadzono zmianę nazwy uprawnionego przez wykreślenie wpisu: "Nobiles" Kujawska Fabryka Farb i Lakierów Spółka z o.o., Włocławek, Polska i dokonanie wpisu: AKZO NOBEL COATINGS SPÓŁKA Z OGRANICZONĄ ODPOWIEDZIALNOŚCIĄ, Włocławek, Polska 910084202.

63529 2007 10 31 A. Wprowadzono zmianę nazwy uprawnionego przez wykreślenie wpisu: SIG MANZINI S.p.A., Parma, Włochy i dokonanie wpisu: MANZINI S.p.A., Parma, Włochy.

63529 2007 10 31 A. Wprowadzono zmianę uprawnionego przez wykreślenie wpisu: MANZINI S.p.A., Parma, Włochy i dokonanie wpisu: CFT S.p.A., Parma, Włochy.

63834 2007 10 22 A. Wprowadzono zmianę uprawnionego przez wykreślenie wpisu: Saint-Gobain Weber „Terranova” GmbH, Wiedeń, Austria i dokonanie wpisu: Saint-Gobain Weber, Servon, Francja.

63835 2007 10 22 A. Wprowadzono zmianę nazwy uprawnionego przez wykreślenie wpisu: Saint-Gobain Weber „GmbH, Wiedeń, Austria i dokonanie wpisu: Saint-Gobain Weber „Terranova” GmbH, Wiedeń, Austria.

63835 2007 10 22 A. Wprowadzono zmianę uprawnionego przez wykreślenie wpisu: Saint-Gobain Weber „Terranova” GmbH, Wiedeń, Austria i dokonanie wpisu: Saint-Gobain Weber, Servon, Francja.

64665 2007 10 23 A. Wprowadzono zmianę nazwy uprawnionego przez wykreślenie wpisu: Lubuska Wytwórnia Wódek

Gatunkowych POLMOS w Zielonej Górze Spółka Akcyjna, Zielona Góra, Polska i dokonanie wpisu: V & S Luksusowa Zielona Góra Spółka Akcyjna, Zielona Góra, Polska 970774940.

67107 2007 10 31 A. Wprowadzono zmianę uprawnionego przez wykreślenie wpisu: Sara Lee Corporation (Maryland corporation), Winston Salem, Stany Zjednoczone Ameryki i dokonanie wpisu: HBI Branded Apparel Limited, Inc., Winston Salem, Stany Zjednoczone Ameryki.

67108 2007 10 31 A. Wprowadzono zmianę uprawnionego przez wykreślenie wpisu: Sara Lee Corporation (Maryland corporation), Winston Salem, Stany Zjednoczone Ameryki i dokonanie wpisu: HBI Branded Apparel Limited, Inc., Winston Salem, Stany Zjednoczone Ameryki.

67109 2007 10 31 A. Wprowadzono zmianę uprawnionego przez wykreślenie wpisu: Sara Lee Corporation (Maryland corporation), Winston Salem, Stany Zjednoczone Ameryki i dokonanie wpisu: HBI Branded Apparel Limited, Inc., Winston Salem, Stany Zjednoczone Ameryki.

67424 2007 10 22 A. Wprowadzono zmianę uprawnionego przez wykreślenie wpisu: Reebok Sports Limited, Lancaster, Wielka Brytania i dokonanie wpisu: Reebok International Limited, Lancaster, Wielka Brytania.

67472 2007 10 31 A. Wprowadzono zmianę uprawnionego przez wykreślenie wpisu: Sara Lee Corporation (Maryland corporation), Winston-Salem, Stany Zjednoczone Ameryki i dokonanie wpisu: HBI Branded Apparel Limited, Inc., Winston- Salem, Stany Zjednoczone Ameryki.

68472 2007 10 18 A. Wprowadzono zmianę uprawnionego przez wykreślenie wpisu: Lichtwer Pharma GmbH, Berlin, Niemcy i dokonanie wpisu: Divapharma Chur AG, Chur, Szwajcaria.

69260 2007 10 31 A. Wprowadzono zmianę uprawnionego przez wykreślenie wpisu: Sara Lee Corporation (Maryland corporation), Winston-Salem, Stany Zjednoczone Ameryki i dokonanie wpisu: HBI Branded Apparel Limited, Inc., Winston- Salem, Stany Zjednoczone Ameryki.

69261 2007 10 22 A. Wprowadzono zmianę uprawnionego przez wykreślenie wpisu: Sara Lee Corporation (Maryland corporation), Winston-Salem, Stany Zjednoczone Ameryki i dokonanie wpisu: HBI Branded Apparel Limited, Inc., Winston- Salem, Stany Zjednoczone Ameryki.

69262 2007 10 31 A. Wprowadzono zmianę uprawnionego przez wykreślenie wpisu: Sara Lee Corporation (Maryland corporation), Winston-Salem, Stany Zjednoczone Ameryki i dokonanie wpisu: HBI Branded Apparel Limited, Inc., Winston- Salem, Stany Zjednoczone Ameryki.

69580 2007 10 16 A. Wprowadzono zmianę nazwy uprawnionego przez wykreślenie wpisu: NOBILES Kujawska Fabryka Farb i Lakierów Spółka z o.o., Włocławek, Polska i dokonanie wpisu: AKZO NOBEL COATINGS SPÓŁKA Z OGRANICZONĄ ODPOWIEDZIALNOŚCIĄ, Włocławek, Polska 910084202.

69791 2007 10 23 A. Wprowadzono zmianę nazwy uprawnionego przez wykreślenie wpisu: Lubuska Wytwórnia Wódek Gatunkowych POLMOS w Zielonej Górze Spółka Akcyjna, Zielona Góra, Polska i dokonanie wpisu: V & S Luksusowa Zielona Góra Spółka Akcyjna, Zielona Góra, Polska 970774940.

70487 2007 10 16 A. Wprowadzono zmianę uprawnionego przez wykreślenie wpisu: Andrzej Szklorz, Sosnowiec, Polska i dokonanie wpisu: „INDRA” SPÓŁKA Z OGRANICZONĄ ODPOWIEDZIALNOŚCIĄ, Sosnowiec, Polska.

70997 2007 10 25 A. Wprowadzono zmianę nazwy uprawnionego przez wykreślenie wpisu: Elite International B.V., Schiphol-Rijk, Holandia i dokonanie wpisu: Strauss Coffee B.V., Schiphol-Rijk, Holandia.

75995 2007 10 23 A. Wprowadzono zmianę nazwy uprawnionego przez wykreślenie wpisu: APLIKOM 2001 Sp. z o.o., Łódź, Polska i dokonanie wpisu: „APLIKOM” Spółka z o.o., Łódź, Polska 004315195.

76055 2007 10 16 A. Wprowadzono zmianę nazwy uprawnionego przez wykreślenie wpisu: NOBILES Kujawska Fabryka Farb i Lakierów Sp. z o.o., Włocławek, Polska i dokonanie wpisu: AKZO NOBEL COATINGS SPÓŁKA Z OGRANICZONĄ ODPOWIEDZIALNOŚCIĄ, Włocławek, Polska 910084202.

79035 2007 10 31 A. Wprowadzono zmianę uprawnionego przez wykreślenie wpisu: Sara Lee Corporation (Maryland corporation), Winston-Salem, Stany Zjednoczone Ameryki i dokonanie wpisu: HBI Branded Apparel Limited, Inc., Winston- Salem, Stany Zjednoczone Ameryki.

79427 2007 10 31 A. Wprowadzono zmianę uprawnionego przez wykreślenie wpisu: Sara Lee Corporation (Maryland corporation), Winston-Salem, Stany Zjednoczone Ameryki i dokonanie wpisu: HBI Branded Apparel Limited, Inc., Winston- Salem, Stany Zjednoczone Ameryki.

79428 2007 10 31 A. Wprowadzono zmianę uprawnionego przez wykreślenie wpisu: Sara Lee Corporation (Maryland corporation), Winston-Salem, Stany Zjednoczone Ameryki i dokonanie wpisu: HBI Branded Apparel Limited, Inc., Winston- Salem, Stany Zjednoczone Ameryki.

79677 2007 10 18 A. Wprowadzono zmianę uprawnionego przez wykreślenie wpisu: Tadmars S.A., Poznań, Polska i dokonanie wpisu: TADMAR Spółka z o.o., Poznań, Polska 630703930.

79678 2007 10 18 A. Wprowadzono zmianę uprawnionego przez wykreślenie wpisu: TADMAR S.A., Poznań, Polska i dokonanie wpisu: TADMAR Spółka z o.o., Poznań, Polska 630703930.

80594 2007 10 26 A. Wprowadzono zmianę uprawnionego przez wykreślenie wpisu: KOMFORT MARKET Sp. z o.o., Szczecin, Polska 320245484 i dokonanie wpisu: SKLEPY KOMFORT SPÓŁKA AKCYJNA, Szczecin, Polska 320268249.

81713 2007 10 23 A. Wprowadzono zmianę nazwy uprawnionego przez wykreślenie wpisu: Lubuska Wytwórnia Wódek Gatunkowych POLMOS w Zielonej Górze Spółka Akcyjna, Zielona Góra, Polska i dokonanie wpisu: V & S Luksusowa Zielona Góra Spółka Akcyjna, Zielona Góra, Polska 970774940.

81714 2007 10 23 A. Wprowadzono zmianę nazwy uprawnionego przez wykreślenie wpisu: Lubuska Wytwórnia Wódek Gatunkowych POLMOS w Zielonej Górze Spółka Akcyjna, Zielona Góra, Polska i dokonanie wpisu: V & S Luksusowa Zielona Góra Spółka Akcyjna, Zielona Góra, Polska 970774940.

81193 2007 10 18 A. Wprowadzono zmianę uprawnionego przez wykreślenie wpisu: KOBRA S.C. Paweł Dłużewski, Marzena Dłużewska, Bogdan Marszałek, Ewa Marszałek, Jacek Traczykowski, Milanówek, Polska i dokonanie wpisu: „REMODE” s.c. Tadeusz Szmel, Piotr Szmel, Milanówek, Polska.

82331 2007 10 15 A. Wprowadzono zmianę uprawnionego przez wykreślenie wpisu: JAWA Przedsiębiorstwo Produkcyjno Handlowe Anna Wyszowska, Jarosław Wyszowski, Nowa Iwiczna, Polska i dokonanie wpisu: „JAWA Wyszowski Bartłomiej”, Nowa Iwiczna, Polska.

82519 2007 10 15 A. Wprowadzono zmianę uprawnionego przez wykreślenie wpisu: BONGO Biuro Opieki Nad Grobami Obco-krajowców, Warszawa, Polska i dokonanie wpisu: Przedsiębiorstwo Usług Komunalnych „KLEPSYDRA” Sp.J., Łódź, Polska 473093707.

82792 2007 10 15 D. Dokonano wpisu: W dniu 1 stycznia 2004 r., została udzielona licencja wyłączną na czas określony do dnia 31 grudnia 2020 r. na używanie znaku towarowego BOSS R-82792, spółce Procter & Gamble International Operations S.A. z siedzibą w 47 Route de Saint-Georges, 1213 Petil Lancy 1, Szwajcaria.

83055 2007 10 16 A. Wprowadzono zmianę uprawnionego przez wykreślenie wpisu: „ZPT OLVIT” SPÓŁKA Z OGRANICZONĄ ODPOWIEDZIALNOŚCIĄ, Gdańsk, Polska i dokonanie wpisu: ZAKŁADY TŁUSZCZOWE „KRUSZWICA” SPÓŁKA AKCYJNA, Kruszwica, Polska.

84917 2007 10 16 A. Wprowadzono zmianę nazwy uprawnionego przez wykreślenie wpisu: NOBILES Kujawska Fabryka Farb i Lakierów Spółka z o.o., Włocławek, Polska i dokonanie wpisu: AKZO NOBEL COATINGS SPÓŁKA Z OGRANICZONĄ ODPOWIEDZIALNOŚCIĄ, Włocławek, Polska 910084202.

84918 2007 10 16 A. Wprowadzono zmianę nazwy uprawnionego przez wykreślenie wpisu: NOBILES Kujawska Fabryka Farb i Lakierów Spółka z o.o., Włocławek, Polska i dokonanie wpisu: AKZO NOBEL COATINGS SPÓŁKA Z OGRANICZONĄ ODPOWIEDZIALNOŚCIĄ, Włocławek, Polska 910084202.

85049 2007 10 16 A. Wprowadzono zmianę uprawnionego przez wykreślenie wpisu: „ZPT OLVIT” SPÓŁKA Z OGRANICZONĄ ODPOWIEDZIALNOŚCIĄ, Gdańsk, Polska i dokonanie wpisu: ZAKŁADY TŁUSZCZOWE „KRUSZWICA” SPÓŁKA AKCYJNA, Kruszwica, Polska.

88098 2007 10 25 A. Wprowadzono zmianę nazwy uprawnionego przez wykreślenie wpisu: Elite International B.V., Schiphol-Rijk, Holandia i dokonanie wpisu: Strauss Coffee B.V., Schiphol-Rijk, Holandia.

88779 2007 10 16 A. Wprowadzono zmianę uprawnionego przez wykreślenie wpisu: TEXAS FARM PRODUCTS HOLDING COMPANY, Teksas, Stany Zjednoczone Ameryki i dokonanie wpisu: KODO INC., St. Helena, Stany Zjednoczone Ameryki.

89941 2007 10 23 A. Wprowadzono zmianę nazwy uprawnionego przez wykreślenie wpisu: Lubuska Wytwórnia Wódek Gatunkowych POLMOS w Zielonej Górze Spółka Akcyjna, Zielona Góra, Polska i dokonanie wpisu: V & S Luksusowa Zielona Góra Spółka Akcyjna, Zielona Góra, Polska 970774940.

91681 2007 10 23 A. Wprowadzono zmianę uprawnionego przez wykreślenie wpisu: SPEDYCJA RENTRANS Przedsiębiorstwo Handlowo-Transportowe Spółka z o.o., Katowice, Polska i dokonanie wpisu: „SPEDYCJA RENTRANS” Spółka z o.o., Katowice, Polska 271051906.

92432 2007 10 16 A. Wprowadzono zmianę uprawnionego przez wykreślenie wpisu: METRO Firma Handlowo-Usługowa Augustyn Lesław, Augustyn Mariusz, Tarnowskie Góry, Polska i dokonanie wpisu: FIRMA HANDLOWA „METRO” AUGUSTYN LESŁAW SPÓŁKA JAWNA, Tarnowskie Góry, Polska.

92433 2007 10 16 A. Wprowadzono zmianę uprawnionego przez wykreślenie wpisu: METRO Firma Handlowo-Usługowa Augustyn Lesław, Augustyn Mariusz, Tarnowskie Góry, Polska i dokonanie wpisu: FIRMA HANDLOWA „METRO” AUGUSTYN LESŁAW SPÓŁKA JAWNA, Tarnowskie Góry, Polska.

93439 2007 10 29 A. Wprowadzono zmianę nazwy i siedziby uprawnionego przez wykreślenie wpisu: Philip Morris Belgium S.A., Bruksela, Belgia i dokonanie wpisu: Philip Morris Belgium, Berchem, Belgia.

93439 2007 10 29 A. Wprowadzono zmianę uprawnionego przez wykreślenie wpisu: Philip Morris Belgium, Berchem, Belgia i dokonanie wpisu: Philip Morris Belgium A Besloten Vennootschap met beperkte aansprakelijkheid (a Private Limited Company), Berchem, Belgia.

93439 2007 10 29 A. Wprowadzono zmianę uprawnionego przez wykreślenie wpisu: Philip Morris Belgium A Besloten Vennootschap met beperkte aansprakelijkheid (a Private Limited Company), Berchem, Belgia i dokonanie wpisu: Philip Morris Products S.A., Neuchatel, Szwajcaria.

93528 2007 10 16 A. Wprowadzono zmianę nazwy uprawnionego przez wykreślenie wpisu: NOBILES Kujawska Fabryka Farb i Lakierów Spółka z o.o., Włocławek, Polska i dokonanie wpisu: AKZO NOBEL COATINGS SPÓŁKA Z OGRANICZONĄ ODPOWIEDZIALNOŚCIĄ, Włocławek, Polska 910084202.

93761 2007 10 16 A. Wprowadzono zmianę uprawnionego przez wykreślenie wpisu: „ZPT OLVIT” SPÓŁKA Z OGRANICZONĄ ODPOWIEDZIALNOŚCIĄ, Gdańsk, Polska i dokonanie wpisu: ZAKŁADY TŁUSZCZOWE „KRUSZWICA” SPÓŁKA AKCYJNA, Kruszwica, Polska.

94345 2007 10 16 A. Wprowadzono zmianę uprawnionego przez wykreślenie wpisu: „ZPT OLVIT” SPÓŁKA Z OGRANICZONĄ ODPOWIEDZIALNOŚCIĄ, Gdańsk, Polska i dokonanie wpisu: ZAKŁADY TŁUSZCZOWE „KRUSZWICA” SPÓŁKA AKCYJNA, Kruszwica, Polska.

94831 2007 10 15 A. Wprowadzono zmianę uprawnionego przez wykreślenie wpisu: „Bros” s.c. Bogusława Miranowska, Piotr Miranowski, Poznań, Polska 781-173-93-81 i dokonanie wpisu: BROS Spółka Jawna B.P. Miranowscy, Poznań, Polska.

95632 2007 10 15 A. Wprowadzono zmianę uprawnionego przez wykreślenie wpisu: „Bros” s.c. Bogusława Miranowska, Piotr Miranowski, Poznań, Polska 781-173-93-81 i dokonanie wpisu: BROS Spółka Jawna B.P. Miranowscy, Poznań, Polska.

95983 2007 10 16 A. Wprowadzono zmianę siedziby uprawnionego przez wykreślenie wpisu: AQUAFORM Spółka z o.o., Środa Wlkp., Polska i dokonanie wpisu: „AQUAFORM” SPÓŁKA Z OGRANICZONĄ ODPOWIEDZIALNOŚCIĄ, Kijewo, Polska 630260414.

96102 2007 10 16 A. Wprowadzono zmianę uprawnionego przez wykreślenie wpisu: „ZPT OLVIT” SPÓŁKA Z OGRANICZONĄ ODPOWIEDZIALNOŚCIĄ, Gdańsk, Polska i dokonanie wpisu: ZAKŁADY TŁUSZCZOWE „KRUSZWICA” SPÓŁKA AKCYJNA, Kruszwica, Polska.

97594 2007 10 16 A. Wprowadzono zmianę uprawnionego przez wykreślenie wpisu: „ZPT OLVIT” SPÓŁKA Z OGRANICZONĄ ODPOWIEDZIALNOŚCIĄ, Gdańsk, Polska i dokonanie wpisu: ZAKŁADY TŁUSZCZOWE „KRUSZWICA” SPÓŁKA AKCYJNA, Kruszwica, Polska.

97736 2007 10 16 A. Wprowadzono zmianę nazwy uprawnionego przez wykreślenie wpisu: Słomko Mariola, Bydgoszcz, Polska i dokonanie wpisu: Mariola Słomko-Jasińska, Bydgoszcz, Polska.

98351 2007 10 16 A. Wprowadzono zmianę uprawnionego przez wykreślenie wpisu: „ZPT OLVIT” SPÓŁKA Z OGRANICZONĄ ODPOWIEDZIALNOŚCIĄ, Gdańsk, Polska i dokonanie wpisu: ZAKŁADY TŁUSZCZOWE „KRUSZWICA” SPÓŁKA AKCYJNA, Kruszwica, Polska.

99371 2007 10 25 A. Wprowadzono zmianę uprawnionego przez wykreślenie wpisu: DANONE Asia Pte Ltd, Singapur, Singapur i dokonanie wpisu: AJINOMOTO CO., INC., Tokio, Japonia.

100552 2007 10 16 A. Wprowadzono zmianę uprawnionego przez wykreślenie wpisu: „ZPT OLVIT” SPÓŁKA Z OGRANICZONĄ ODPOWIEDZIALNOŚCIĄ, Gdańsk, Polska i dokonanie wpisu: ZAKŁADY TŁUSZCZOWE „KRUSZWICA” SPÓŁKA AKCYJNA, Kruszwica, Polska.

100623 2007 10 16 A. Wprowadzono zmianę nazwy uprawnionego przez wykreślenie wpisu: WIERZYNEK Spółka Akcyjna, Kraków, Polska i dokonanie wpisu: GRUPA WIERZYNEK SPÓŁKA AKCYJNA, Kraków, Polska.

101046 2007 10 25 A. Wprowadzono zmianę siedziby uprawnionego przez wykreślenie wpisu: Dekstar Spółka Jawna Adam Narkiewicz, Dariusz Dobrowolski, Warszawa, Polska i dokonanie wpisu: DEKSTAR Spółka Jawna Adam Narkiewicz, Dariusz Dobrowolski, Macierzysz, Polska 012881296.

101046 2007 10 25 A. Wprowadzono zmianę uprawnionego przez wykreślenie wpisu: DEKSTAR Spółka Jawna Adam Narkiewicz, Dariusz Dobrowolski, Macierzysz, Polska i dokonanie wpisu: DEKSTAR Sp. z o.o., Macierzysz, Polska 140617189.

101364 2007 10 16 A. Wprowadzono zmianę uprawnionego przez wykreślenie wpisu: „ZPT OLWIT” SPÓŁKA Z OGRANICZONĄ ODPOWIEDZIALNOŚCIĄ, Gdańsk, Polska i dokonanie wpisu: ZAKŁADY TŁUSZCZOWE „KRUSZWICA” SPÓŁKA AKCYJNA, Kruszwica, Polska.

101539 2007 10 16 A. Wprowadzono zmianę uprawnionego przez wykreślenie wpisu: „ZPT OLWIT” SPÓŁKA Z OGRANICZONĄ ODPOWIEDZIALNOŚCIĄ, Gdańsk, Polska i dokonanie wpisu: ZAKŁADY TŁUSZCZOWE „KRUSZWICA” SPÓŁKA AKCYJNA, Kruszwica, Polska.

101742 2007 10 16 A. Wprowadzono zmianę uprawnionego przez wykreślenie wpisu: „ZPT OLWIT” SPÓŁKA Z OGRANICZONĄ ODPOWIEDZIALNOŚCIĄ, Gdańsk, Polska i dokonanie wpisu: ZAKŁADY TŁUSZCZOWE „KRUSZWICA” SPÓŁKA AKCYJNA, Kruszwica, Polska.

102991 2007 10 18 A. Wprowadzono zmianę uprawnionego przez wykreślenie wpisu: CEKO Cieślak Korach Spółka Jawna, Goliszew 3a, Polska i dokonanie wpisu: „CEKO” Sp. z o.o., Goliszew, Polska 993342994.

103365 2007 10 18 A. Wprowadzono zmianę uprawnionego przez wykreślenie wpisu: CEKO Cieślak Korach Spółka Jawna, Goliszew 3a, Polska i dokonanie wpisu: „CEKO” Sp. z o.o., Goliszew, Polska 993342994.

104278 2007 10 15 A. Wprowadzono zmianę uprawnionego przez wykreślenie wpisu: MARKER S.C. Jan Czesak, Wiktoria Czesak, Wrocław, Polska i dokonanie wpisu: MARKER inż. Jan Czesak, Wrocław, Polska 930825344.

104306 2007 10 18 A. Wprowadzono zmianę uprawnionego przez wykreślenie wpisu: Przedsiębiorstwo Handlowe MARYSIA S.A., Skępe, Polska i dokonanie wpisu: Przedsiębiorstwo Handlowe „MARYSIA” Sp. z o.o., Skępe, Polska 910221567.

104870 2007 10 16 A. Wprowadzono zmianę nazwy uprawnionego przez wykreślenie wpisu: NOBILES Kujawska Fabryka Farb i Lakierów Spółka z o.o., Włocławek, Polska i dokonanie wpisu: AKZO NOBEL COATINGS SPÓŁKA Z OGRANICZONĄ ODPOWIEDZIALNOŚCIĄ, Włocławek, Polska 910084202.

105277 2007 10 22 A. Wprowadzono zmianę uprawnionego przez wykreślenie wpisu: Stockhausen GmbH, Krefeld, Niemcy i dokonanie wpisu: Ashland Licensing and Intellectual Property LLC, Dublin, Stany Zjednoczone Ameryki.

106167 2007 10 22 A. Wprowadzono zmianę nazwy uprawnionego przez wykreślenie wpisu: CORONET – Verwaltungsgesellschaft mbH, Wald-Michelbach, Niemcy i dokonanie wpisu: C. Wald-Michelbacher Verwaltungsgesellschaft mbH, Wald-Michelbach, Niemcy.

106235 2007 10 18 A. Wprowadzono zmianę nazwy uprawnionego przez wykreślenie wpisu: Bieniak Wiesław BIPAT Kancelaria Patentowa, Warszawa, Polska i dokonanie wpisu: Wiesław Bieniak, Warszawa, Polska.

106649 2007 10 18 A. Wprowadzono zmianę uprawnionego przez wykreślenie wpisu: DLM FOODS L.L.C., Pittsburgh, Stany Zjednoczone Ameryki i dokonanie wpisu: DEL MONTE CORPORATION, San Francisco, Stany Zjednoczone Ameryki.

106840 2007 10 18 A. Wprowadzono zmianę uprawnionego przez wykreślenie wpisu: ELAN PHARMACEUTICALS, INC., South San Francisco, Stany Zjednoczone Ameryki i dokonanie wpisu: Medeus Pharma Limited, Londyn, Wielka Brytania.

106840 2007 10 18 A. Wprowadzono zmianę siedziby uprawnionego przez wykreślenie wpisu: Medeus Pharma Limited, Lon-

dyn, Wielka Brytania i dokonanie wpisu: Medeus Pharma Limited, Stevenage, Wielka Brytania.

106840 2007 10 18 A. Wprowadzono zmianę siedziby uprawnionego przez wykreślenie wpisu: Medeus Pharma Limited, Stevenage, Wielka Brytania i dokonanie wpisu: Medeus Pharma Limited, Oxford, Wielka Brytania.

106840 2007 10 18 A. Wprowadzono zmianę nazwy uprawnionego przez wykreślenie wpisu: Medeus Pharma Limited, Oxford, Wielka Brytania i dokonanie wpisu: Zeneus Pharma Limited, Oxford, Wielka Brytania.

106840 2007 10 18 A. Wprowadzono zmianę nazwy uprawnionego przez wykreślenie wpisu: Zeneus Pharma Limited, Oxford, Wielka Brytania i dokonanie wpisu: Cephalon Limited, Oxford, Wielka Brytania.

107167 2007 10 22 A. Wprowadzono zmianę uprawnionego przez wykreślenie wpisu: Stockhausen GmbH, Krefeld, Niemcy i dokonanie wpisu: Ashland Licensing and Intellectual Property LLC, Dublin, Stany Zjednoczone Ameryki.

108922 2007 10 19 A. Wprowadzono zmianę nazwy uprawnionego przez wykreślenie wpisu: „GRAMINEX – NASIONA” SPÓŁKA Z OGRANICZONĄ ODPOWIEDZIALNOŚCIĄ, Piotrków Trybunalski, Polska i dokonanie wpisu: „GRAMINEX” Spółka z ograniczoną odpowiedzialnością, Piotrków Trybunalski, Polska 592161291.

109912 2007 10 16 A. Wprowadzono zmianę uprawnionego przez wykreślenie wpisu: „ZPT OLWIT” SPÓŁKA Z OGRANICZONĄ ODPOWIEDZIALNOŚCIĄ, Gdańsk, Polska 220019905 i dokonanie wpisu: ZAKŁADY TŁUSZCZOWE „KRUSZWICA” SPÓŁKA AKCYJNA, Kruszwica, Polska.

111486 2007 10 18 A. Wprowadzono zmianę uprawnionego przez wykreślenie wpisu: „KIM” Fabryka Koncentratów Spożywczych Sp. z o.o., Wierzbie, Polska i dokonanie wpisu: Tan – Viet International Ltd., Sp. z o.o., Łęgowo, Polska 190928068.

111690 2007 10 23 A. Wprowadzono zmianę uprawnionego przez wykreślenie wpisu: Rowicka Alicja, Warszawa, Polska i dokonanie wpisu: Paweł Rowicki, Warszawa, Polska.

112319 2007 10 22 A. Wprowadzono zmianę siedziby uprawnionego przez wykreślenie wpisu: PLUS DISCOUNT Spółka z o.o., Katowice, Polska i dokonanie wpisu: PLUS DISCOUNT Spółka z o.o., Kraków, Polska 010816834.

112319 2007 10 22 A. Wprowadzono zmianę siedziby uprawnionego przez wykreślenie wpisu: PLUS DISCOUNT Spółka z o.o., Kraków, Polska 010816834 i dokonanie wpisu: PLUS DISCOUNT Spółka z o.o., Poznań, Polska 010816834.

113302 2007 10 16 A. Wprowadzono zmianę uprawnionego przez wykreślenie wpisu: „ZPT OLWIT” SPÓŁKA Z OGRANICZONĄ ODPOWIEDZIALNOŚCIĄ, Gdańsk, Polska 220019905 i dokonanie wpisu: ZAKŁADY TŁUSZCZOWE „KRUSZWICA” SPÓŁKA AKCYJNA, Kruszwica, Polska.

113470 2007 10 22 A. Wprowadzono zmianę uprawnionego przez wykreślenie wpisu: Retwińska Małgorzata PPHU ARKADIAN Krawiectwo Lekkie i Ciężkie, Bieliżniarstwo, Kuluszki, Polska i dokonanie wpisu: P.P.H.U. „ARKADIAN” S.C. Małgorzata i Bogusław Retwińscy, Długie, Polska 590535712.

113741 2007 10 22 A. Wprowadzono zmianę uprawnionego przez wykreślenie wpisu: Borowiak Katarzyna, Borowiak Tomasz FOLIAREX S.C., Drożdżyce, Polska i dokonanie wpisu: FOLIAREX SPÓŁKA CYWILNA Borowiak Katarzyna, Borowiak Tomasz, Borowiak Tadeusz, Drożdżyce, Polska.

113741 2007 10 22 A. Wprowadzono zmianę uprawnionego przez wykreślenie wpisu: FOLIAREX SPÓŁKA CYWILNA Borowiak Katarzyna, Borowiak Tomasz, Borowiak Tadeusz, Drożdżyce, Polska i dokonanie wpisu: Katarzyna Borowiak, Tomasz Borowiak, Ta-

deusz Borowiak Wytwórnia Folia i Wyrobów Foliowych FOLIAREX Spółka Jawna, Drożdzyce, Polska.

113814 2007 10 25 A. Wprowadzono zmianę nazwy uprawnionego przez wykreślenie wpisu: Elite International B.V., Schiphol-Rijk, Holandia i dokonanie wpisu: Strauss Coffee B.V., Schiphol-Rijk, Holandia.

113947 2007 10 15 A. Wprowadzono zmianę nazwy uprawnionego przez wykreślenie wpisu: „GRAMINEX – NASIONA” SPÓŁKA Z OGRANICZONĄ ODPOWIEDZIALNOŚCIĄ, Piotrków Trybunalski, Polska i dokonanie wpisu: „GRAMINEX” Spółka z ograniczoną odpowiedzialnością, Piotrków Trybunalski, Polska 592161291.

114267 2007 10 16 A. Wprowadzono zmianę nazwy uprawnionego przez wykreślenie wpisu: Kujawska Fabryka Farb i Lakierów NOBILES Spółka z o.o., Włocławek, Polska i dokonanie wpisu: AKZO NOBEL COATINGS SPÓŁKA Z OGRANICZONĄ ODPOWIEDZIALNOŚCIĄ, Włocławek, Polska 910084202.

114276 2007 10 16 A. Wprowadzono zmianę nazwy uprawnionego przez wykreślenie wpisu: Kujawska Fabryka Farb i Lakierów NOBILES Spółka z o.o., Włocławek, Polska i dokonanie wpisu: AKZO NOBEL COATINGS SPÓŁKA Z OGRANICZONĄ ODPOWIEDZIALNOŚCIĄ, Włocławek, Polska 910084202.

115018 2007 10 18 A. Wprowadzono zmianę uprawnionego przez wykreślenie wpisu: E.I. du pont de Nemours and Company, Wilmington, Stany Zjednoczone Ameryki i dokonanie wpisu: INVISTA Technologies S.à.r.l., Zurych, Szwajcaria.

115125 2007 10 16 A. Wprowadzono zmianę nazwy uprawnionego przez wykreślenie wpisu: Zakład Narzędziowy ZELNAR Spółka z o.o., Rzeszów, Polska i dokonanie wpisu: ZELNAR ZAKŁAD NARZĘDZIOWY SPÓŁKA Z OGRANICZONĄ ODPOWIEDZIALNOŚCIĄ, Rzeszów, Polska 690350754.

115131 2007 10 16 A. Wprowadzono zmianę nazwy uprawnionego przez wykreślenie wpisu: Zakład Narzędziowy ZELNAR Spółka z o.o., Rzeszów, Polska i dokonanie wpisu: ZELNAR ZAKŁAD NARZĘDZIOWY SPÓŁKA Z OGRANICZONĄ ODPOWIEDZIALNOŚCIĄ, Rzeszów, Polska 690350754.

115270 2007 10 18 A. Wprowadzono zmianę siedziby uprawnionego przez wykreślenie wpisu: Coty GmbH, Ludwigshafen, Niemcy i dokonanie wpisu: Coty GmbH, Mainz, Niemcy.

115746 2007 10 15 A. Wprowadzono zmianę uprawnionego przez wykreślenie wpisu: Glapiński Eugeniusz Zakład Produkcyjny GETEX, Łódź, Polska i dokonanie wpisu: „GETEX” Zakład Produkcyjny Ewa Glapińska, Monika Glapińska, Łódź, Polska.

115951 2007 10 18 A. Wprowadzono zmianę uprawnionego przez wykreślenie wpisu: Woźniakowski, Jankowiak JAAN Spółka Jawna, Koszalin, Polska i dokonanie wpisu: JAAN AUTOMOTIVE GLASS Sp. z o.o., Koszalin, Polska 330013139.

115955 2007 10 25 A. Wprowadzono zmianę uprawnionego przez wykreślenie wpisu: G.R.I. GLOBAL RETAIL INVESTMENT B.V., Amsterdam, Holandia i dokonanie wpisu: SUPER-PHARM (ISRAEL) LTD, Herzlia Pituach, Izrael.

116074 2007 10 18 D. Dokonano wpisu: W dniu 28 lutego 2007 r., zawarto ograniczoną umowę licencyjną na używanie znaku towarowego PAOLA przez firmę HOOP Spółka Akcyjna, Warszawa, Polska dla następujących towarów: soki, syropy, wody mineralne, wody wieloowocowe.

116772 2007 10 18 A. Wprowadzono zmianę uprawnionego przez wykreślenie wpisu: Woźniakowski, Jankowiak JAAN Spółka Jawna, Koszalin, Polska i dokonanie wpisu: JAAN AUTOMOTIVE GLASS Sp. z o.o., Koszalin, Polska 330013139.

117124 2007 10 17 A. Wprowadzono zmianę nazwy i siedziby uprawnionego przez wykreślenie wpisu: Thorn Lighting Group Limited, Borehamwood, Wielka Brytania i dokonanie wpisu: Thorn Lighting Group, Londyn, Wielka Brytania.

117467 2007 10 22 A. Wprowadzono zmianę nazwy uprawnionego przez wykreślenie wpisu: CHABER Spółka z o.o. Joint Venture, Odrzywołek k/Grojca, Polska i dokonanie wpisu: CHABER SPÓŁKA Z OGRANICZONĄ ODPOWIEDZIALNOŚCIĄ W LIKWIDACJI, Odrzywołek, Polska.

117467 2007 10 22 A. Wprowadzono zmianę uprawnionego przez wykreślenie wpisu: CHABER SPÓŁKA Z OGRANICZONĄ ODPOWIEDZIALNOŚCIĄ W LIKWIDACJI, Odrzywołek, Polska i dokonanie wpisu: CENTRUM DYSTRYBUCJI CHABER SPÓŁKA Z OGRANICZONĄ ODPOWIEDZIALNOŚCIĄ, Warszawa, Polska 017372300.

117627 2007 10 19 A. Wprowadzono zmianę uprawnionego przez wykreślenie wpisu: Zysk Krzysztof, Tarnowicz Rafał WARSEOLL Spółka Cywilna, Warszawa, Polska i dokonanie wpisu: „WARSFOLL Zysk, Tarnowicz” Spółka Jawna, Warszawa, Polska 011057394.

118123 2007 10 19 A. Wprowadzono zmianę uprawnionego przez wykreślenie wpisu: Kaiserek-Przerada Mariola VIDEO WORLD Firma Prywatna, Rybnik, Polska i dokonanie wpisu: VIDEO WORLD SPÓŁKA Z OGRANICZONĄ ODPOWIEDZIALNOŚCIĄ, Bielsko-Białe, Polska 072869905.

118384 2007 10 31 A. Wprowadzono zmianę uprawnionego przez wykreślenie wpisu: Eaton Power Quality Corporation, Cleveland, Stany Zjednoczone Ameryki i dokonanie wpisu: Eaton Electrical Inc. (Delaware corporation), Cleveland, Stany Zjednoczone Ameryki.

118601 2007 10 25 A. Wprowadzono zmianę uprawnionego przez wykreślenie wpisu: G.R.I. GLOBAL RETAIL INVESTMENT B.V., Amsterdam, Holandia i dokonanie wpisu: SUPER-PHARM (ISRAEL) LTD, Herzlia Pituach, Izrael.

118977 2007 10 26 A. Wprowadzono zmianę uprawnionego przez wykreślenie wpisu: Kutnowskie KOMFORT MARKET Sp. z o.o., Szczecin, Polska 320245484 i dokonanie wpisu: SKLEPY KOMFORT SPÓŁKA AKCYJNA, Szczecin, Polska 320268249.

119045 2007 10 26 A. Wprowadzono zmianę uprawnionego przez wykreślenie wpisu: SOLARIS BUS & COACH Sp. z o.o., Owińska, Polska i dokonanie wpisu: SOLARIS BUS & COACH SPÓŁKA AKCYJNA, Bolechowo-Osiedle, Polska 010498995.

119162 2007 10 16 A. Wprowadzono zmianę nazwy uprawnionego przez wykreślenie wpisu: Sealed Air corporation (a Delaware Corporation), Saddle Brook, Stany Zjednoczone Ameryki i dokonanie wpisu: Sealed Air Corporation (US), Saddle Brook, Stany Zjednoczone Ameryki.

119162 2007 10 16 A. Wprowadzono zmianę siedziby uprawnionego przez wykreślenie wpisu: Sealed Air Corporation (US), Saddle Brook, Stany Zjednoczone Ameryki i dokonanie wpisu: Sealed Air Corporation (US), Elmwood Park, Stany Zjednoczone Ameryki.

119171 2007 10 22 A. Wprowadzono zmianę nazwy uprawnionego przez wykreślenie wpisu: Przedsiębiorstwo Produkcyjno-Usługowe ECORES Spółka z o.o., Rzeszów, Polska i dokonanie wpisu: ECORES Sp. z o.o., Rzeszów, Polska 008184672.

119179 2007 10 16 A. Wprowadzono zmianę nazwy uprawnionego przez wykreślenie wpisu: Sealed Air corporation (a Delaware Corporation), Saddle Brook, Stany Zjednoczone Ameryki i dokonanie wpisu: Sealed Air Corporation (US), Saddle Brook, Stany Zjednoczone Ameryki.

119179 2007 10 16 A. Wprowadzono zmianę siedziby uprawnionego przez wykreślenie wpisu: Sealed Air Corporation (US), Saddle Brook, Stany Zjednoczone Ameryki i dokonanie wpisu: Sealed Air Corporation (US), Elmwood Park, Stany Zjednoczone Ameryki.

119261 2007 10 16 A. Wprowadzono zmianę nazwy uprawnionego przez wykreślenie wpisu: Sealed Air corporation (a Dela-

ware Corporation), Saddle Brook, Stany Zjednoczone Ameryki i dokonanie wpisu: Sealed Air Corporation (US), Saddle Brook, Stany Zjednoczone Ameryki.

119261 2007 10 16 A. Wprowadzono zmianę siedziby uprawnionego przez wykreślenie wpisu: Sealed Air Corporation (US), Saddle Brook, Stany Zjednoczone Ameryki i dokonanie wpisu: Sealed Air Corporation (US), Elmwood Park, Stany Zjednoczone Ameryki.

119481 2007 10 16 A. Wprowadzono zmianę uprawnionego przez wykreślenie wpisu: Texas Farm Products Holding Company, Nacogdoches, Stany Zjednoczone Ameryki i dokonanie wpisu: KODO INC., St. Helena, Stany Zjednoczone Ameryki.

119731 2007 10 18 A. Wprowadzono zmianę nazwy i adresu uprawnionego przez wykreślenie wpisu: Waśniewski Tadeusz M. Firma TMW, Warszawa, Polska i dokonanie wpisu: Tadeusz Waśniewski „FIRMA TMW”, Warszawa, Polska 002164600.

120262 2007 10 22 A. Wprowadzono zmianę nazwy uprawnionego przez wykreślenie wpisu: Przedsiębiorstwo Produkcyjno-Handlowe „GRAN-PIK” Import-Export Grażyna Wójtowicz, Andrzej Wójtowicz, Brzozów, Polska i dokonanie wpisu: Przedsiębiorstwo Produkcyjno-Handlowe „GRAN-PIK” Grażyna i Andrzej Wójtowicz, Brzozów, Polska.

120334 2007 10 22 A. Wprowadzono zmianę uprawnionego przez wykreślenie wpisu: Flis Mariusz, Flis Agnieszka Zakład Produkcji Cukierniczej FLIS Zakład Pracy Chronionej, Radziejowice, Polska 750016262 i dokonanie wpisu: ZPC FLIS SPÓŁKA JAWNA, Kuranów, Polska.

120396 2007 10 22 A. Wprowadzono zmianę nazwy uprawnionego przez wykreślenie wpisu: Wójtowicz Grażyna, Wójtowicz Andrzej „GRAN-PIK Import Eksport” Przedsiębiorstwo Produkcyjno-Handlowe, Brzozów, Polska i dokonanie wpisu: Przedsiębiorstwo Produkcyjno-Handlowe GRAN-PIK Grażyna i Andrzej Wójtowicz, Brzozów, Polska.

120425 2007 10 22 A. Wprowadzono zmianę siedziby uprawnionego przez wykreślenie wpisu: PLUS DISCOUNT Spółka z o.o., Katowice, Polska i dokonanie wpisu: PLUS DISCOUNT Spółka z o.o., Kraków, Polska 010816834.

120425 2007 10 22 A. Wprowadzono zmianę siedziby uprawnionego przez wykreślenie wpisu: PLUS DISCOUNT Spółka z o.o., Kraków, Polska 010816834 i dokonanie wpisu: PLUS DISCOUNT Spółka z o.o., Poznań, Polska 010816834.

120678 2007 10 30 A. Wprowadzono zmianę siedziby uprawnionego przez wykreślenie wpisu: Lewandowska Dorota MAT Przedsiębiorstwo Produkcyjno-Handlowe, Konin, Polska i dokonanie wpisu: Lewandowska Dorota MAT Przedsiębiorstwo Produkcyjno-Handlowe, Kraśnica Kolonia, Polska 310163920.

120733 2007 10 22 A. Wprowadzono zmianę nazwy uprawnionego przez wykreślenie wpisu: Sobaszkiewicz Anna Przedsiębiorstwo Produkcyjno-Handlowo-Usługowe MEBLO-SWAR, Swarzędz, Polska i dokonanie wpisu: Anna Sobaszkiewicz-Lesińska Przedsiębiorstwo Produkcyjno-Handlowo-Usługowe MEBLO-SWAR, Swarzędz, Polska 630788138.

120760 2007 10 23 A. Wprowadzono zmianę siedziby uprawnionego przez wykreślenie wpisu: C.M.C. Spółka z o.o., Kraków, Polska i dokonanie wpisu: C.M.C. Spółka z o.o., Inwałd, Polska.

120783 2007 10 22 A. Wprowadzono zmianę uprawnionego przez wykreślenie wpisu: Szlachcic Cezariusz CEZEX, Warszawa, Polska i dokonanie wpisu: CEZEX SPÓŁKA Z OGRANICZONĄ ODPOWIEDZIALNOŚCIĄ,, Warszawa, Polska 008107186.

120891 2007 10 15 A. Wprowadzono zmianę nazwy uprawnionego przez wykreślenie wpisu: Łuka Marian Przedsiębiorstwo Consultingowe EXPER, Bielsko-Biała, Polska i dokonanie wpisu: Przedsiębiorstwo Consultingowe „Forum” Marian Łuka, Bielsko-Biała, Polska.

120972 2007 10 18 A. Wprowadzono zmianę nazwy uprawnionego przez wykreślenie wpisu: HUNTSMAN ICI CHEMICALS, LLC, Salt Lake City, Stany Zjednoczone Ameryki i dokonanie wpisu: Huntsman International LLC, Salt Lake City, Stany Zjednoczone Ameryki.

120974 2007 10 22 A. Wprowadzono zmianę siedziby uprawnionego przez wykreślenie wpisu: PLUS DISCOUNT Spółka z o.o., Katowice, Polska i dokonanie wpisu: PLUS DISCOUNT Spółka z o.o., Kraków, Polska 010816834.

120974 2007 10 22 A. Wprowadzono zmianę siedziby uprawnionego przez wykreślenie wpisu: PLUS DISCOUNT Spółka z o.o., Kraków, Polska 010816834 i dokonanie wpisu: PLUS DISCOUNT Spółka z o.o., Poznań, Polska 010816834.

121029 2007 10 18 A. Wprowadzono zmianę nazwy uprawnionego przez wykreślenie wpisu: HUNTSMAN ICI CHEMICALS, LLC, Salt Lake City, Stany Zjednoczone Ameryki i dokonanie wpisu: Huntsman International LLC, Salt Lake City, Stany Zjednoczone Ameryki.

121100 2007 10 22 A. Wprowadzono zmianę nazwy uprawnionego przez wykreślenie wpisu: Kowalski Marcin Przedsiębiorstwo Produkcyjno-Handlowo-Usługowe LUPOLINE, Łódź, Polska i dokonanie wpisu: LUPOLINE Marcin Kowalski, Łódź, Polska 470228012.

121115 2007 10 04 A. Wprowadzono zmianę nazwy uprawnionego przez wykreślenie wpisu: PORON DIFFUSION (S.A.), Troyes, Francja i dokonanie wpisu: PORON DIFFUSION, Troyes, Francja.

121251 2007 10 23 A. Wprowadzono zmianę nazwy uprawnionego przez wykreślenie wpisu: Soszyński Wojciech Przedsiębiorstwo Zagraniczne Farmaceutyczno-Kosmetyczne OCEANIC, Sopot, Polska i dokonanie wpisu: OCEANIC Przedsiębiorstwo Farmaceutyczno-Kosmetyczne Soszyński Wojciech, Sopot, Polska.

121301 2007 10 22 A. Wprowadzono zmianę siedziby uprawnionego przez wykreślenie wpisu: Kee Klamp Limited, Worton Grange, Wielka Brytania i dokonanie wpisu: Kee Klamp Limited, Reading, Wielka Brytania.

121388 2007 10 22 A. Wprowadzono zmianę uprawnionego przez wykreślenie wpisu: Sara Lee Corporation (a Maryland corporation), Winston-Salem, Stany Zjednoczone Ameryki i dokonanie wpisu: HBI Branded Apparel Limited, Inc., Winston-Salem, Stany Zjednoczone Ameryki.

121604 2007 10 18 A. Wprowadzono zmianę uprawnionego przez wykreślenie wpisu: The MacManus Group, Inc. (Corporation of the State of Delaware), Nowy Jork, Stany Zjednoczone Ameryki i dokonanie wpisu: MMS USA Holdings, Inc., Chicago, Stany Zjednoczone Ameryki.

121604 2007 10 18 A. Wprowadzono zmianę uprawnionego przez wykreślenie wpisu: MMS USA Holdings, Inc., Chicago, Stany Zjednoczone Ameryki i dokonanie wpisu: Starcom MediaVest Group, Inc., Chicago, Stany Zjednoczone Ameryki.

121636 2007 10 23 A. Wprowadzono zmianę nazwy uprawnionego przez wykreślenie wpisu: Soszyński Wojciech Przedsiębiorstwo Zagraniczne Farmaceutyczno-Kosmetyczne OCEANIC, Sopot, Polska i dokonanie wpisu: OCEANIC Przedsiębiorstwo Farmaceutyczno-Kosmetyczne Soszyński Wojciech, Sopot, Polska.

121679 2007 10 22 A. Wprowadzono zmianę uprawnionego przez wykreślenie wpisu: Sara Lee Corporation (a Maryland corporation), Winston-Salem, Stany Zjednoczone Ameryki i dokonanie wpisu: HBI Branded Apparel Limited, Inc., Winston-Salem, Stany Zjednoczone Ameryki.

121680 2007 10 31 A. Wprowadzono zmianę uprawnionego przez wykreślenie wpisu: Sara Lee Corporation (a Maryland corporation), Winston-Salem, Stany Zjednoczone Ameryki i dokonanie wpisu: HBI Branded Apparel Limited, Inc., Winston-Salem, Stany Zjednoczone Ameryki.

121693 2007 10 23 A. Wprowadzono zmianę siedziby uprawnionego przez wykreślenie wpisu: Wca International Inc., Wilmington, Stany Zjednoczone Ameryki i dokonanie wpisu: Wea International Inc., Nowy Jork, Stany Zjednoczone Ameryki.

121756 2007 10 31 A. Wprowadzono zmianę uprawnionego przez wykreślenie wpisu: Sara Lee Corporation (a Maryland corporation), Winston-Salem, Stany Zjednoczone Ameryki i dokonanie wpisu: HBI Branded Apparel Limited, Inc., Winston-Salem, Stany Zjednoczone Ameryki.

121901 2007 10 25 A. Wprowadzono zmianę uprawnionego przez wykreślenie wpisu: Hager Holding GmbH, Saarbuecken, Niemcy i dokonanie wpisu: Hager AG, Saarbruecker, Niemcy.

121911 2007 10 25 A. Wprowadzono zmianę siedziby uprawnionego przez wykreślenie wpisu: DDG HOLDING A/S, Vejle Ost, Dania i dokonanie wpisu: DDG HOLDING A/S, Vejle, Dania.

121911 2007 10 25 A. Wprowadzono zmianę nazwy uprawnionego przez wykreślenie wpisu: DDG HOLDING A/S, Vejle, Dania i dokonanie wpisu: GOOD FOOD GROUP A/S, Vejle, Dania.

122045 2007 10 23 A. Wprowadzono zmianę nazwy uprawnionego przez wykreślenie wpisu: Hay & Robertson International Licensing AG, Klosters, Szwajcaria i dokonanie wpisu: International Brand Licensing AG, Klosters, Szwajcaria.

122087 2007 10 23 A. Wprowadzono zmianę uprawnionego przez wykreślenie wpisu: INTERCHEM Spółka z o.o., Gdynia, Polska i dokonanie wpisu: INTERCHEM SPÓŁKA AKCYJNA, Gdynia, Polska 190590681.

122258 2007 10 23 A. Wprowadzono zmianę nazwy uprawnionego przez wykreślenie wpisu: Soszyński Wojciech OCEANIC Przedsiębiorstwo Zagraniczne Farmaceutyczno-Kosmetyczne, Sopot, Polska i dokonanie wpisu: OCEANIC Przedsiębiorstwo Farmaceutyczno-Kosmetyczne Soszyński Wojciech, Sopot, Polska.

122309 2007 10 23 A. Wprowadzono zmianę uprawnionego przez wykreślenie wpisu: GINO ROSSI Spółka z o.o., Słupsk, Polska i dokonanie wpisu: GINO ROSSI SPÓŁKA AKCYJNA, Słupsk, Polska.

122310 2007 10 23 A. Wprowadzono zmianę uprawnionego przez wykreślenie wpisu: GINO ROSSI Spółka z o.o., Słupsk, Polska i dokonanie wpisu: GINO ROSSI SPÓŁKA AKCYJNA, Słupsk, Polska.

122656 2007 10 23 A. Wprowadzono zmianę nazwy uprawnionego przez wykreślenie wpisu: Soszyński Wojciech Przedsiębiorstwo Zagraniczne Farmaceutyczno-Kosmetyczne OCEANIC, Sopot, Polska i dokonanie wpisu: OCEANIC Przedsiębiorstwo Farmaceutyczno-Kosmetyczne Soszyński Wojciech, Sopot, Polska.

122730 2007 10 18 A. Wprowadzono zmianę nazwy uprawnionego przez wykreślenie wpisu: Pyrolux Pandefabrik ApS, Ryomgaard, Dania i dokonanie wpisu: PYROLUX PANDEFABRIK A/S, Ryomgaard, Dania.

122730 2007 10 18 A. Wprowadzono zmianę nazwy uprawnionego przez wykreślenie wpisu: PYROLUX PANDEFABRIK A/S, Ryomgaard, Dania i dokonanie wpisu: PYROLUX A/S, Ryomgaard, Dania.

122730 2007 10 18 A. Wprowadzono zmianę nazwy uprawnionego przez wykreślenie wpisu: PYROLUX A/S, Ryomgaard, Dania i dokonanie wpisu: SCANPAN A/S, Ryomgaard, Dania.

123087 2007 10 25 A. Wprowadzono zmianę uprawnionego przez wykreślenie wpisu: Jarocińskie Fabryki Mebli S.A., Jarocin, Polska i dokonanie wpisu: GAMMA Sp. z o.o., Częstochowa, Polska 151550249.

123088 2007 10 25 A. Wprowadzono zmianę uprawnionego przez wykreślenie wpisu: Jarocińskie Fabryki Mebli S.A., Jarocin, Polska i dokonanie wpisu: GAMMA Sp. z o.o., Częstochowa, Polska 151550249.

123389 2007 10 18 A. Wprowadzono zmianę uprawnionego przez wykreślenie wpisu: KIM Fabryka Koncentratów Spożywczych

Spółka z o.o., Kobierzyce, Polska i dokonanie wpisu: Tan – Viet International Ltd. Sp. z o.o., Łęgowo, Polska 190928068.

124055 2007 10 23 A. Wprowadzono zmianę uprawnionego przez wykreślenie wpisu: Macierzynski Mirosław BAPA Conference Service, Warszawa, Polska i dokonanie wpisu: BAPA Conference Service Spółka z o.o., Warszawa, Polska 016845446.

124440 2007 10 18 A. Wprowadzono zmianę nazwy uprawnionego przez wykreślenie wpisu: Open GIS Consortium, Inc., Wayland, Stany Zjednoczone Ameryki i dokonanie wpisu: OPEN GEOSPATIAL CONSORTIUM, INC., Wayland, Stany Zjednoczone Ameryki.

125130 2007 10 23 A. Wprowadzono zmianę nazwy uprawnionego przez wykreślenie wpisu: Wójtowicz Grażyna, Wójtowicz Andrzej „GRAN-PIK Import-Export” Przedsiębiorstwo Produkcyjno-Handlowe „Brzozów, Polska i dokonanie wpisu: Przedsiębiorstwo Produkcyjno-Handlowe „GRAN-PIK” Grażyna i Andrzej Wójtowicz, Brzozów, Polska.

125461 2007 10 25 A. Wprowadzono zmianę nazwy uprawnionego przez wykreślenie wpisu: Elite International B.V., Schiphol-Rijk, Holandia i dokonanie wpisu: Strauss Coffee B.V., Schiphol-Rijk, Holandia.

125482 2007 10 25 A. Wprowadzono zmianę siedziby uprawnionego przez wykreślenie wpisu: DDG HOLDING A/S, Vejle Ost, Dania i dokonanie wpisu: DDG HOLDING A/S, Vejle, Dania.

125482 2007 10 25 A. Wprowadzono zmianę nazwy uprawnionego przez wykreślenie wpisu: DDG HOLDING A/S, Vejle, Dania i dokonanie wpisu: GOOD FOOD GROUP A/S, Vejle, Dania.

125693 2007 10 23 A. Wprowadzono zmianę uprawnionego przez wykreślenie wpisu: Inteligentny Budynek Sp. z o.o., Warszawa, Polska i dokonanie wpisu: Joanna Kupczyk, Wrocław, Polska.

125992 2007 10 23 A. Wprowadzono zmianę nazwy i siedziby uprawnionego przez wykreślenie wpisu: Barnes & Noble College Bookstores, Inc., Now Jork, Stany Zjednoczone Ameryki i dokonanie wpisu: Barneć & Noble College Booksellers, Inc., Basking Ridge, Stany Zjednoczone Ameryki.

126451 2007 10 23 A. Wprowadzono zmianę nazwy uprawnionego przez wykreślenie wpisu: Soszyński Wojciech OCEANIC Przedsiębiorstwo Zagraniczne Farmaceutyczno-Kosmetyczne, Sopot, Polska i dokonanie wpisu: OCEANIC Przedsiębiorstwo Farmaceutyczno-Kosmetyczne Soszyński Wojciech, Sopot, Polska.

126474 2007 10 15 A. Wprowadzono zmianę nazwy uprawnionego przez wykreślenie wpisu: SOCIETE COFINOGA, Paryż, Francja i dokonanie wpisu: COFINOGA S.A., Paryż, Francja.

126474 2007 10 15 A. Wprowadzono zmianę uprawnionego przez wykreślenie wpisu: COFINOGA S.A., Paryż, Francja i dokonanie wpisu: LASER COFINOGA Société anonyme, Paryż, Francja.

126794 2007 10 23 A. Wprowadzono zmianę siedziby uprawnionego przez wykreślenie wpisu: Dekstar Spółka Jawna Adam Narkiewicz, Dariusz Dobrowolski, Warszawa, Polska i dokonanie wpisu: Dekstar Spółka Jawna Adam Narkiewicz, Dariusz Dobrowolski, Macierzysz, Polska 012881296.

126794 2007 10 23 A. Wprowadzono zmianę uprawnionego przez wykreślenie wpisu: Dekstar Spółka Jawna Adam Narkiewicz, Dariusz Dobrowolski, Macierzysz, Polska 012881296 i dokonanie wpisu: DEKSTAR Sp. z o.o., Macierzysz, Polska 140617189.

127198 2007 10 16 A. Wprowadzono zmianę siedziby uprawnionego przez wykreślenie wpisu: AQUAFORM Spółka z o.o., Środa Wlkp., Polska i dokonanie wpisu: „AQUAFORM” SPÓŁKA Z OGRANICZONĄ ODPOWIEDZIALNOŚCIĄ, Kijewo, Polska 630260414.

127661 2007 10 29 A. Wprowadzono zmianę uprawnionego przez wykreślenie wpisu: Clinique La Prairie S.A., Clarens-Montreux, Szwajcaria i dokonanie wpisu: Clinique La Prairie Franchising S.A., Courgevaux, Szwajcaria

127669 2007 10 23 A. Wprowadzono zmianę uprawnionego przez wykreślenie wpisu: Przedsiębiorstwo Produkcyjno Handlowe WADEX Spółka z o.o., Wrocław, Polska i dokonanie wpisu: PRZEDSIĘBIORSTWO PRODUKCYJNO HANDLOWE WADEX S.A., Wrocław, Polska 005921041.

127670 2007 10 23 A. Wprowadzono zmianę uprawnionego przez wykreślenie wpisu: Przedsiębiorstwo Produkcyjno Handlowe WADEX Spółka z o.o., Wrocław, Polska i dokonanie wpisu: PRZEDSIĘBIORSTWO PRODUKCYJNO HANDLOWE WADEX S.A., Wrocław, Polska 005921041.

128540 2007 10 16 A. Wprowadzono zmianę siedziby uprawnionego przez wykreślenie wpisu: AQUAFORM Spółka z o.o., Środa Wlkp., Polska i dokonanie wpisu: „AQUAFORM” SPÓŁKA Z OGRANICZONĄ ODPOWIEDZIALNOŚCIĄ, Kijewo, Polska 630260414.

128858 2007 10 29 A. Wprowadzono zmianę uprawnionego przez wykreślenie wpisu: Clinique La Prairie S.A., Clarens-Montreux, Szwajcaria i dokonanie wpisu: Clinique La Prairie Franchising S.A., Courgevaux, Szwajcaria

128859 2007 10 18 A. Wprowadzono zmianę uprawnionego przez wykreślenie wpisu: KIM Fabryka Koncentratów Spożywczych Sp. z o.o., Kobierzyce, Polska i dokonanie wpisu: Tan – Viet International Ltd. Sp. z o.o., Łęgowo, Polska 190928068.

128927 2007 10 16 A. Wprowadzono zmianę nazwy uprawnionego przez wykreślenie wpisu: Nobiles Kujawska Fabryka Farb i Lakierów Spółka z o.o., Włocławek, Polska i dokonanie wpisu: AKZO NOBEL COATINGS SPÓŁKA Z OGRANICZONĄ ODPOWIEDZIALNOŚCIĄ, Włocławek, Polska 910084202.

129020 2007 10 23 A. Wprowadzono zmianę nazwy uprawnionego przez wykreślenie wpisu: Lubuska Wytwórnia Wódek Gatunkowych POLMOS w Zielonej Górze Spółka Akcyjna, Zielona Góra, Polska i dokonanie wpisu: V & S Luksusowa Zielona Góra Spółka Akcyjna, Zielona Góra, Polska 970774940.

129035 2007 10 16 A. Wprowadzono zmianę uprawnionego przez wykreślenie wpisu: Texas Farm Products Holding Company, Nacogdoches, Stany Zjednoczone Ameryki i dokonanie wpisu: KODO INC., St. Helena, Stany Zjednoczone Ameryki.

129327 2007 10 23 A. Wprowadzono zmianę nazwy uprawnionego przez wykreślenie wpisu: Soszyński Wojciech Przedsiębiorstwo Zagraniczne Farmaceutyczno-Kosmetyczne OCEANIC, Sopot, Polska i dokonanie wpisu: OCEANIC Przedsiębiorstwo Farmaceutyczno-Kosmetyczne Soszyński Wojciech, Sopot, Polska.

129695 2007 10 23 A. Wprowadzono zmianę uprawnionego przez wykreślenie wpisu: Flis Mariusz, Flis Agnieszka Zakład Produkcji Cukierniczej FLIS Zakład Pracy Chronionej, Kuranów, Polska i dokonanie wpisu: ZPC FLIS SPÓŁKA JAWNA, Kuranów, Polska.

129785 2007 10 18 A. Wprowadzono zmianę uprawnionego przez wykreślenie wpisu: „KIM” Fabryka Koncentratów Spożywczych Sp. z o.o., Kobierzyce, Polska i dokonanie wpisu: Tan – Viet International Ltd. Sp. z o.o., Łęgowo, Polska 190928068.

129792 2007 10 15 A. Wprowadzono zmianę uprawnionego przez wykreślenie wpisu: Niebieszczański Dariusz, Niebieszczański Marek Zakład Mięsny S.C., Gryfów Śl., Polska i dokonanie wpisu: Zakłady Mięsne Niebieszczańscy Spółka Jawna, Proszówka, Polska.

130768 2007 10 15 A. Wprowadzono zmianę siedziby uprawnionego przez wykreślenie wpisu: Agrofarm Spółka z o.o., Racibórz, Polska i dokonanie wpisu: Agrofarm Sp. z o.o., Warszawa, Polska 010337460.

131566 2007 10 16 A. Wprowadzono zmianę uprawnionego przez wykreślenie wpisu: Texas Farm Products Holding Company, Nacogdoches, Stany Zjednoczone Ameryki i dokonanie wpisu: KODO INC., St. Helena, Stany Zjednoczone Ameryki.

131688 2007 10 29 A. Wprowadzono zmianę nazwy uprawnionego przez wykreślenie wpisu: Hochtief Aktiengesellschaft

vorm. Gebr.Helfmann, Essen, Niemcy i dokonanie wpisu: HOCHTIEF Aktiengesellschaft, Essen, Niemcy.

131818 2007 10 22 A. Wprowadzono zmianę uprawnionego przez wykreślenie wpisu: TEXTRON INC. (Delaware corporation), Providence, Stany Zjednoczone Ameryki i dokonanie wpisu: Acument Intellectual Properties, LLC, Troy, Stany Zjednoczone Ameryki.

132319 2007 10 23 A. Wprowadzono zmianę uprawnionego przez wykreślenie wpisu: SPEDYCJA RENTRANS Przedsiębiorstwo Handlowo-Transportowe Spółka z o.o., Katowice, Polska i dokonanie wpisu: „SPEDYCJA RENTRANS” Spółka z o.o., Katowice, Polska 271051906.

132408 2007 10 16 A. Wprowadzono zmianę nazwy uprawnionego przez wykreślenie wpisu: HEITZ OCHRONA Spółka z o.o., Zielona Góra, Polska i dokonanie wpisu: HERTZ SYSTEMS LTD SPÓŁKA Z OGRANICZONĄ ODPOWIEDZIALNOŚCIĄ, Zielona Góra, Polska 971291014.

132457 2007 10 16 A. Wprowadzono zmianę nazwy uprawnionego przez wykreślenie wpisu: Nobiles Kujawska Fabryka Farb i Lakierów Spółka z o.o., Włocławek, Polska i dokonanie wpisu: AKZO NOBEL COATINGS SPÓŁKA Z OGRANICZONĄ ODPOWIEDZIALNOŚCIĄ, Włocławek, Polska 910084202.

132458 2007 10 16 A. Wprowadzono zmianę nazwy uprawnionego przez wykreślenie wpisu: Nobiles Kujawska Fabryka Farb i Lakierów Spółka z o.o., Włocławek, Polska i dokonanie wpisu: AKZO NOBEL COATINGS SPÓŁKA Z OGRANICZONĄ ODPOWIEDZIALNOŚCIĄ, Włocławek, Polska 910084202.

132603 2007 10 16 A. Wprowadzono zmianę siedziby uprawnionego przez wykreślenie wpisu: Cryovac, Inc., Saddle Brook, Stany Zjednoczone Ameryki i dokonanie wpisu: Cryovac, Inc., Elmwood Park, Stany Zjednoczone Ameryki.

133800 2007 10 04 A. Wprowadzono zmianę uprawnionego przez wykreślenie wpisu: ZPT OLWIT Sp. z o.o., Gdańsk, Polska i dokonanie wpisu: ZAKŁADY TŁUSZCZOWE „KRUSZWICA” SPÓŁKA AKCYJNA, Kruszwica, Polska.

133929 2007 10 23 A. Wprowadzono zmianę nazwy uprawnionego przez wykreślenie wpisu: Lubuska Wytwórnia Wódek Gatunkowych „POLMOS” Spółka Akcyjna, Zielona Góra, Polska i dokonanie wpisu: V & S Luksusowa Zielona Góra Spółka Akcyjna, Zielona Góra, Polska 970774940.

134346 2007 10 26 A. Wprowadzono zmianę uprawnionego przez wykreślenie wpisu: KOMFORT Market Sp. z o.o., Szczecin, Polska 320245484 i dokonanie wpisu: SKLEPY KOMFORT SPÓŁKA AKCYJNA, Szczecin, Polska 320268249.

134694 2007 10 26 A. Wprowadzono zmianę adresu uprawnionego przez wykreślenie wpisu: CENTROZAP S.A., 40-085 Katowice ul. Mickiewicza 29, Polska i dokonanie wpisu: CENTROZAP SPÓŁKA AKCYJNA, Katowice, Polska 273544270.

134836 2007 10 23 A. Wprowadzono zmianę uprawnionego przez wykreślenie wpisu: Towarzystwo Handlowo-Udziałowe DRINKS & FOOD Spółka z o.o., 10-225 Olsztyn Al. Wojska Polskiego 20, Polska i dokonanie wpisu: TARPAN Fabryka Likierów Sp. z o.o., Szczytno, Polska 511418400.

134837 2007 10 23 A. Wprowadzono zmianę nazwy uprawnionego przez wykreślenie wpisu: Towarzystwo Handlowo-Udziałowe DRINKS & FOOD Spółka z o.o., 10-225 Olsztyn Al. Wojska Polskiego 20, Polska i dokonanie wpisu: TARPAN Fabryka Likierów Sp. z o.o., Szczytno, Polska 511418400.

134838 2007 10 23 A. Wprowadzono zmianę uprawnionego przez wykreślenie wpisu: Towarzystwo Handlowo-Udziałowe DRINKS & FOOD Spółka z o.o., 10-225 Olsztyn Al. Wojska Polskiego 20, Polska i dokonanie wpisu: TARPAN Fabryka Likierów Sp. z o.o., Szczytno, Polska 511418400.

134839 2007 10 23 A. Wprowadzono zmianę uprawnionego przez wykreślenie wpisu: Towarzystwo Handlowo-Udziałowe

DRINKS & FOOD Spółka z o.o., 10-225 Olsztyn Al. Wojska Polskiego 20, Polska i dokonanie wpisu: TARPAN Fabryka Likierów Sp. z o.o., Szczecino, Polska 511418400.

134902 2007 10 23 A. Wprowadzono zmianę uprawnionego przez wykreślenie wpisu: DEKSTAR S.C. Adam Narkiewicz, Dariusz Dobrowolski, 03-719 Warszawa ul. Jagiellońska 60 m 28, Polska i dokonanie wpisu: DEKSTAR Spółka Jawna Adam Narkiewicz, Dariusz Dobrowolski, Macierzysz, Polska 012881296.

134902 2007 10 23 A. Wprowadzono zmianę uprawnionego przez wykreślenie wpisu: DEKSTAR Spółka Jawna Adam Narkiewicz, Dariusz Dobrowolski, Macierzysz, Polska 012881296 i dokonanie wpisu: DEKSTAR Sp. z o.o., Macierzysz, Polska 140617189.

134960 2007 10 10 A. Wprowadzono zmianę uprawnionego przez wykreślenie wpisu: Marquard Media Spółka z ograniczoną odpowiedzialnością, 00-679 Warszawa ul. Wilcza 50/52, Polska i dokonanie wpisu: MARQUARD COMMUNICATION & MEDIA Sp. z o.o., Warszawa, Polska 140771312.

135019 2007 10 30 A. Wprowadzono zmianę nazwy uprawnionego przez wykreślenie wpisu: Kutnowskie Zakłady Farmaceutyczne POLFA S. A., 99-300 Kutno ul. Sienkiewicza 25, Polska i dokonanie wpisu: TEVA KUTNO S.A., Kutno, Polska 610023500.

135541 2007 10 04 A. Wprowadzono zmianę uprawnionego przez wykreślenie wpisu: „ZPT OLVIT” SPÓŁKA Z OGRANICZONĄ ODPOWIEDZIALNOŚCIĄ, Gdańsk, Polska 220019905 i dokonanie wpisu: ZAKŁADY TŁUSZCZOWE „KRUSZWICA” SPÓŁKA AKCYJNA, Kruszwica, Polska.

135705 2007 10 18 A. Wprowadzono zmianę uprawnionego przez wykreślenie wpisu: KIM Fabryka Koncentratów Spożywczych Sp. z o.o., 55-040 Kobierzyce ul. Oławska 9, Polska i dokonanie wpisu: Tan – Viet International Ltd. Sp. z o.o., Łęgowo, Polska 190928068.

135833 2007 10 15 A. Wprowadzono zmianę nazwy uprawnionego przez wykreślenie wpisu: FLEXPOL Sp. z o.o., 09-411 Płock ul. Chemików 7, Polska i dokonanie wpisu: FLEXPOL – GAŚLIOR Sp. z o.o., Płock, Polska 611052432.

136783 2007 10 18 A. Wprowadzono zmianę uprawnionego przez wykreślenie wpisu: KIM LAN Spółka z o.o., 50-424 Wrocław ul. Krakowska 29d, Polska i dokonanie wpisu: KIM Fabryka Koncentratów Spożywczych Sp. z o.o., Kobierzyce, Polska 932948393..

136783 2007 10 18 A. Wprowadzono zmianę uprawnionego przez wykreślenie wpisu: KIM Fabryka Koncentratów Spożywczych Sp. z o.o., Kobierzyce, Polska i dokonanie wpisu: Tan – Viet International Ltd. Sp. z o.o., Łęgowo, Polska 190928068.

136784 2007 10 18 A. Wprowadzono zmianę uprawnionego przez wykreślenie wpisu: KIM LAN Spółka z o.o., 50-424 Wrocław ul. Krakowska 29d, Polska i dokonanie wpisu: KIM Fabryka Koncentratów Spożywczych Sp. z o.o., Kobierzyce, Polska 932948393..

136784 2007 10 18 A. Wprowadzono zmianę uprawnionego przez wykreślenie wpisu: KIM Fabryka Koncentratów Spożywczych Sp. z o.o., Kobierzyce, Polska i dokonanie wpisu: Tan – Viet International Ltd. Sp. z o.o., Łęgowo, Polska 190928068.

136785 2007 10 18 A. Wprowadzono zmianę uprawnionego przez wykreślenie wpisu: KIM LAN Spółka z o.o., 50-424 Wrocław ul. Krakowska 29d, Polska i dokonanie wpisu: KIM Fabryka Koncentratów Spożywczych Sp. z o.o., Kobierzyce, Polska 932948393..

136785 2007 10 18 A. Wprowadzono zmianę uprawnionego przez wykreślenie wpisu: KIM Fabryka Koncentratów Spożywczych Sp. z o.o., Kobierzyce, Polska i dokonanie wpisu: Tan – Viet International Ltd. Sp. z o.o., Łęgowo, Polska 190928068.

136786 2007 10 18 A. Wprowadzono zmianę uprawnionego przez wykreślenie wpisu: KIM LAN Spółka z o.o., 50-424 Wrocław ul. Krakowska 29d, Polska i dokonanie wpisu: KIM Fabryka Koncentratów Spożywczych Sp. z o.o., Kobierzyce, Polska 932948393.

136786 2007 10 18 A. Wprowadzono zmianę uprawnionego przez wykreślenie wpisu: KIM Fabryka Koncentratów Spożywczych Sp. z o.o., Kobierzyce, Polska i dokonanie wpisu: Tan – Viet International Ltd. Sp. z o.o., Łęgowo, Polska 190928068.

136787 2007 10 18 A. Wprowadzono zmianę uprawnionego przez wykreślenie wpisu: KIM LAN Spółka z o.o., 50-424 Wrocław ul. Krakowska 29d, Polska i dokonanie wpisu: KIM Fabryka Koncentratów Spożywczych Sp. z o.o., Kobierzyce, Polska 932948393..

136787 2007 10 18 A. Wprowadzono zmianę uprawnionego przez wykreślenie wpisu: KIM Fabryka Koncentratów Spożywczych Sp. z o.o., Kobierzyce, Polska i dokonanie wpisu: Tan – Viet International Ltd. Sp. z o.o., Łęgowo, Polska 190928068.

136788 2007 10 18 A. Wprowadzono zmianę uprawnionego przez wykreślenie wpisu: KIM LAN Spółka z o.o., 50-424 Wrocław ul. Krakowska 29d, Polska i dokonanie wpisu: KIM Fabryka Koncentratów Spożywczych Sp. z o.o., Kobierzyce, Polska 932948393.

136788 2007 10 18 A. Wprowadzono zmianę uprawnionego przez wykreślenie wpisu: KIM Fabryka Koncentratów Spożywczych Sp. z o.o., Kobierzyce, Polska i dokonanie wpisu: Tan – Viet International Ltd. Sp. z o.o., Łęgowo, Polska 190928068.

137459 2007 10 04 A. Wprowadzono zmianę uprawnionego przez wykreślenie wpisu: „ZPT OLVIT” SPÓŁKA Z OGRANICZONĄ ODPOWIEDZIALNOŚCIĄ, Gdańsk, Polska 220019905 i dokonanie wpisu: ZAKŁADY TŁUSZCZOWE „KRUSZWICA” SPÓŁKA AKCYJNA, Kruszwica, Polska.

138520 2007 10 19 A. Wprowadzono zmianę uprawnionego przez wykreślenie wpisu: DLM FOODS L.L.C., 600 Grant Street, 60th Floor Pittsburgh Pennsylvania 15219, Stany Zjednoczone Ameryki i dokonanie wpisu: DEL MONTE CORPORATION, San Francisco, Stany Zjednoczone Ameryki.

138729 2007 10 18 A. Wprowadzono zmianę uprawnionego przez wykreślenie wpisu: DLM FOODS L.L.C., 600 Grant Street, 60th Floor Pittsburgh Pennsylvania 15219, Stany Zjednoczone Ameryki i dokonanie wpisu: DEL MONTE CORPORATION, San Francisco, Stany Zjednoczone Ameryki.

138924 2007 10 23 A. Wprowadzono zmianę nazwy uprawnionego przez wykreślenie wpisu: Lubuska Wytwórnia Wódek Gatunkowych POLMOS S.A., 65-018 Zielona Góra ul. Jedności 59, Polska i dokonanie wpisu: V & S Luksusowa Zielona Góra Spółka Akcyjna, Zielona Góra, Polska 970774940.

139273 2007 10 04 A. Wprowadzono zmianę uprawnionego przez wykreślenie wpisu: „ZPT OLVIT” SPÓŁKA Z OGRANICZONĄ ODPOWIEDZIALNOŚCIĄ, Gdańsk, Polska 220019905 i dokonanie wpisu: ZAKŁADY TŁUSZCZOWE „KRUSZWICA” SPÓŁKA AKCYJNA, Kruszwica, Polska.

139743 2007 10 16 A. Wprowadzono zmianę uprawnionego przez wykreślenie wpisu: TEXAS FARM PRODUCTS HOLDING COMPANY, 915 South Fredonia Street Nacogdoches Texas 75961, Stany Zjednoczone Ameryki i dokonanie wpisu: KODO INC., St. Helena, Stany Zjednoczone Ameryki.

139828 2007 10 04 A. Wprowadzono zmianę uprawnionego przez wykreślenie wpisu: „ZPT OLVIT” SPÓŁKA Z OGRANICZONĄ ODPOWIEDZIALNOŚCIĄ, Gdańsk, Polska 220019905 i dokonanie wpisu: ZAKŁADY TŁUSZCZOWE „KRUSZWICA” SPÓŁKA AKCYJNA, Kruszwica, Polska.

140498 2007 10 04 A. Wprowadzono zmianę uprawnionego przez wykreślenie wpisu: „ZPT OLVIT” SPÓŁKA Z OGRANICZONĄ ODPOWIEDZIALNOŚCIĄ, Gdańsk, Polska 220019905 i dokonanie wpisu: ZAKŁADY TŁUSZCZOWE „KRUSZWICA” SPÓŁKA AKCYJNA, Kruszwica, Polska.

140521 2007 10 04 A. Wprowadzono zmianę uprawnionego przez wykreślenie wpisu: „ZPT OLVIT” SPÓŁKA Z OGRANICZONĄ ODPOWIEDZIALNOŚCIĄ, Gdańsk, Polska 220019905 i dokonanie

wpisu: ZAKŁADY TŁUSZCZOWE „KRUSZWICA” SPÓŁKA AKCYJNA, Kruszwica, Polska.

140833 2007 10 04 A. Wprowadzono zmianę uprawnionego przez wykreślenie wpisu: „ZPT OLVIT” SPÓŁKA Z OGRANICZONĄ ODPOWIEDZIALNOŚCIĄ, Gdańsk, Polska 220019905 i dokonanie wpisu: ZAKŁADY TŁUSZCZOWE „KRUSZWICA” SPÓŁKA AKCYJNA, Kruszwica, Polska.

140871 2007 10 17 A. Wprowadzono zmianę siedziby uprawnionego przez wykreślenie wpisu: StreamServe, Inc., 4325 Lake Boone rail, Suite 212 Raleigh North Carolina 27607, Stany Zjednoczone Ameryki i dokonanie wpisu: StreamServe, Inc., Wilmington, Stany Zjednoczone Ameryki.

140891 2007 10 19 A. Wprowadzono zmianę nazwy uprawnionego przez wykreślenie wpisu: Stöver Produktion GmbH & Co.KG, Aldrup, D-27793 Wildeshausen, Niemcy i dokonanie wpisu: Agrarfrost GmbH & Co.KG, Wildeshausen, Niemcy.

140891 2007 10 19 A. Wprowadzono zmianę uprawnionego przez wykreślenie wpisu: Agrarfrost GmbH & Co.KG, Wildeshausen, Niemcy i dokonanie wpisu: Agrarfrost Holding GmbH & Co.KG, Wildeshausen, Niemcy

141375 2007 10 29 A. Wprowadzono zmianę uprawnionego przez wykreślenie wpisu: Airway Industries, Inc., Airway Park Ellwood City PA 16117, Stany Zjednoczone Ameryki i dokonanie wpisu: Travelpro International, Inc., Boca Raton, Stany Zjednoczone Ameryki.

141411 2007 10 23 A. Wprowadzono zmianę nazwy uprawnionego przez wykreślenie wpisu: Divapharma Knufinke Arzneimittel-Werk GmbH, Motzener Strasse 41 12277 Berlin, Niemcy i dokonanie wpisu: DIVAPHARMA GmbH, Berlin, Niemcy.

141595 2007 10 04 A. Wprowadzono zmianę uprawnionego przez wykreślenie wpisu: „ZPT OLVIT” SPÓŁKA Z OGRANICZONĄ ODPOWIEDZIALNOŚCIĄ, Gdańsk, Polska i dokonanie wpisu: ZAKŁADY TŁUSZCZOWE „KRUSZWICA” SPÓŁKA AKCYJNA, Kruszwica, Polska.

141910 2007 10 04 A. Wprowadzono zmianę uprawnionego przez wykreślenie wpisu: „ZPT OLVIT” Spółka z ograniczoną odpowiedzialnością, Gdańsk, Polska i dokonanie wpisu: ZAKŁADY TŁUSZCZOWE „KRUSZWICA” SPÓŁKA AKCYJNA, Kruszwica, Polska.

141911 2007 10 04 A. Wprowadzono zmianę uprawnionego przez wykreślenie wpisu: „ZPT OLVIT” Spółka z ograniczoną odpowiedzialnością, Gdańsk, Polska i dokonanie wpisu: ZAKŁADY TŁUSZCZOWE „KRUSZWICA” SPÓŁKA AKCYJNA, Kruszwica, Polska.

141912 2007 10 04 A. Wprowadzono zmianę uprawnionego przez wykreślenie wpisu: „ZPT OLVIT” Spółka z ograniczoną odpowiedzialnością, Gdańsk, Polska i dokonanie wpisu: ZAKŁADY TŁUSZCZOWE „KRUSZWICA” SPÓŁKA AKCYJNA, Kruszwica, Polska.

141933 2007 10 25 A. Wprowadzono zmianę uprawnionego przez wykreślenie wpisu: G.R.I. Global Retail Investment B.V., Amsterdam, Holandia i dokonanie wpisu: SUPER-PHARM (ISRAEL) LTD, Herzlia Pituach, Izrael.

142356 2007 10 23 A. Wprowadzono zmianę uprawnionego przez wykreślenie wpisu: ATLAS SPÓŁKA Z OGRANICZONĄ ODPOWIEDZIALNOŚCIĄ, Łódź, Polska 100253695 i dokonanie wpisu: Nowa Dolina Nidy Sp. z o.o., Leszcze, Polska 592200559.

142391 2007 10 16 A. Wprowadzono zmianę uprawnionego przez wykreślenie wpisu: TEXAS FARM PRODUCTS HOLDING COMPANY, 915 South Fredonia Street Nacogdoches Texas 75961, Stany Zjednoczone Ameryki i dokonanie wpisu: KODO INC., St. Helena, Stany Zjednoczone Ameryki.

142646 2007 10 19 A. Wprowadzono zmianę nazwy uprawnionego przez wykreślenie wpisu: Masada B.V., Kalverstraat 73 1012 NZ Amsterdam, Holandia i dokonanie wpisu: Rituals International Trademarks B.V., Amsterdam, Holandia.

142680 2007 10 16 A. Wprowadzono zmianę siedziby uprawnionego przez wykreślenie wpisu: „PRO LOGISTYKA” SPÓŁKA

AKCYJNA, 16-070 Choroszcz Porosły 70, Polska i dokonanie wpisu: „PRO LOGISTYKA” SPÓŁKA AKCYJNA, Częstochowa, Polska 431136013.

142680 2007 10 16 A. Wprowadzono zmianę nazwy uprawnionego przez wykreślenie wpisu: „PRO LOGISTYKA” SPÓŁKA AKCYJNA, Częstochowa, Polska 431136013 i dokonanie wpisu: „BOS” SPÓŁKA AKCYJNA, Białystok, Polska 050420016.

142755 2007 10 15 A. Wprowadzono zmianę uprawnionego przez wykreślenie wpisu: FERRO TRANS SPÓŁKA Z OGRANICZONĄ ODPOWIEDZIALNOŚCIĄ, 32-05- Skawina ul. Przemysłowa 7, Polska i dokonanie wpisu: FERRO Sp. z o.o., Skawina, Polska 356375388.

142826 2007 10 15 A. Wprowadzono zmianę uprawnionego przez wykreślenie wpisu: Wytwórnia Klejów i Zapraw Budowlanych „ATLAS” Grzelak i Wspólnicy Spółka jawna, 91-222 Łódź ul. Św. Teresy od Dzieciątka Jezus 105, Polska i dokonanie wpisu: ATLAS spółka z ograniczoną odpowiedzialnością, Łódź, Polska.

142858 2007 10 15 A. Wprowadzono zmianę uprawnionego przez wykreślenie wpisu: TREDOR Sp. z o.o., 50-148 Wrocław ul. Biskupia 4/9, Polska i dokonanie wpisu: „GLUE INVEST” Spółka Akcyjna, Warszawa, Polska.

143572 2007 10 15 A. Wprowadzono zmianę uprawnionego przez wykreślenie wpisu: Dąbrowski Jerzy, Frydryszak Bogdan, Igielski Andrzej, Kowalik Władysław, Żupnik Marek PROXIMA S.C., 30-049 Kraków ul. Czarnowiejska 55 a, Polska i dokonanie wpisu: PROXIMA S.C. Danuta Żupnik, Marek Żupnik, Kraków, Polska.

144113 2007 10 04 A. Wprowadzono zmianę uprawnionego przez wykreślenie wpisu: „ZPT OLVIT” Spółka z ograniczoną odpowiedzialnością, Gdańsk, Polska i dokonanie wpisu: ZAKŁADY TŁUSZCZOWE „KRUSZWICA” SPÓŁKA AKCYJNA, Kruszwica, Polska.

144458 2007 10 04 A. Wprowadzono zmianę uprawnionego przez wykreślenie wpisu: „ZPT OLVIT” Spółka z ograniczoną odpowiedzialnością, Gdańsk, Polska i dokonanie wpisu: ZAKŁADY TŁUSZCZOWE „KRUSZWICA” SPÓŁKA AKCYJNA, Kruszwica, Polska.

144634 2007 10 04 A. Wprowadzono zmianę uprawnionego przez wykreślenie wpisu: „ZPT OLVIT” Spółka z ograniczoną odpowiedzialnością, Gdańsk, Polska i dokonanie wpisu: ZAKŁADY TŁUSZCZOWE „KRUSZWICA” SPÓŁKA AKCYJNA, Kruszwica, Polska.

144730 2007 10 04 A. Wprowadzono zmianę uprawnionego przez wykreślenie wpisu: „ZPT OLVIT” Spółka z ograniczoną odpowiedzialnością, Gdańsk, Polska i dokonanie wpisu: ZAKŁADY TŁUSZCZOWE „KRUSZWICA” SPÓŁKA AKCYJNA, Kruszwica, Polska.

146027 2007 10 25 A. Wprowadzono zmianę nazwy uprawnionego przez wykreślenie wpisu: Elite International B.V., Schiphol-Rijk, Holandia i dokonanie wpisu: Strauss Coffee B.V., Schiphol-Rijk, Holandia.

146740 2007 10 04 A. Wprowadzono zmianę uprawnionego przez wykreślenie wpisu: „ZPT OLVIT” SPÓŁKA Z OGRANICZONĄ ODPOWIEDZIALNOŚCIĄ, Gdańsk, Polska i dokonanie wpisu: ZAKŁADY TŁUSZCZOWE „KRUSZWICA” SPÓŁKA AKCYJNA, Kruszwica, Polska.

147433 2007 10 23 A. Wprowadzono zmianę uprawnionego przez wykreślenie wpisu: Danone Asia Pte. Ltd., 1 Temasek Avenue # 34-02 Milenia Tower, 39192, Singapur i dokonanie wpisu: AJINO-MOTO CO., INC., Tokio, Japonia.

148103 2007 10 19 A. Wprowadzono zmianę uprawnionego przez wykreślenie wpisu: DLM Foods L.L.C., 1075 Progress Street Pittsburgh Pennsylvania 15212, Stany Zjednoczone Ameryki i dokonanie wpisu: DEL MONTE CORPORATION, San Francisco, Stany Zjednoczone Ameryki.

148104 2007 10 19 A. Wprowadzono zmianę uprawnionego przez wykreślenie wpisu: DLM Foods L.L.C., 1075 Progress Street Pittsburgh Pennsylvania 15212, Stany Zjednoczone Ameryki i dokonanie wpisu: DEL MONTE CORPORATION, San Francisco, Stany Zjednoczone Ameryki.

148105 2007 10 19 A. Wprowadzono zmianę uprawnionego przez wykreślenie wpisu: DLM Foods L.L.C., 1075 Progress Street Pittsburgh Pennsylvania 15212, Stany Zjednoczone Ameryki i dokonanie wpisu: DEL MONTE CORPORATION, San Francisco, Stany Zjednoczone Ameryki.

148106 2007 10 19 A. Wprowadzono zmianę uprawnionego przez wykreślenie wpisu: DLM Foods L.L.C., 1075 Progress Street Pittsburgh Pennsylvania 15212, Stany Zjednoczone Ameryki i dokonanie wpisu: DEL MONTE CORPORATION, San Francisco, Stany Zjednoczone Ameryki.

148107 2007 10 19 A. Wprowadzono zmianę uprawnionego przez wykreślenie wpisu: DLM Foods L.L.C., 1075 Progress Street Pittsburgh Pennsylvania 15212, Stany Zjednoczone Ameryki i dokonanie wpisu: DEL MONTE CORPORATION, San Francisco, Stany Zjednoczone Ameryki.

148108 2007 10 19 A. Wprowadzono zmianę uprawnionego przez wykreślenie wpisu: DLM Foods L.L.C., 1075 Progress Street Pittsburgh Pennsylvania 15212, Stany Zjednoczone Ameryki i dokonanie wpisu: DEL MONTE CORPORATION, San Francisco, Stany Zjednoczone Ameryki.

148724 2007 10 18 A. Wprowadzono zmianę adresu uprawnionego przez wykreślenie wpisu: „Energ-Eko-System” Spółka z o.o., 40-128 Katowice ul. Sokolska 656, Polska i dokonanie wpisu: Energ-Eko-System Spółka z o.o., Katowice, Polska 0036000746.

150133 2007 10 16 A. Wprowadzono zmianę uprawnionego przez wykreślenie wpisu: Piotr Mongird L' AMBRE Group International, 80-255 Gdańsk ul. Batorego 49/1, Polska i dokonanie wpisu: „L' AMBRE GROUPE INTERNATIONAL” SPÓŁKA Z OGRANICZONĄ ODPOWIEDZIALNOŚCIĄ, Gdańsk, Polska 193067951.

150236 2007 10 25 A. Wprowadzono zmianę nazwy uprawnionego przez wykreślenie wpisu: Elite International B.V., Schiphol-Rijk, Holandia i dokonanie wpisu: Strauss Coffee B.V., Schiphol-Rijk, Holandia.

150313 2007 10 25 A. Wprowadzono zmianę nazwy uprawnionego przez wykreślenie wpisu: Elite International B.V., Schiphol-Rijk, Holandia i dokonanie wpisu: Strauss Coffee B.V., Schiphol-Rijk, Holandia.

150314 2007 10 25 A. Wprowadzono zmianę nazwy uprawnionego przez wykreślenie wpisu: Elite International B.V., Schiphol-Rijk, Holandia i dokonanie wpisu: Strauss Coffee B.V., Schiphol-Rijk, Holandia.

150315 2007 10 25 A. Wprowadzono zmianę nazwy uprawnionego przez wykreślenie wpisu: Elite International B.V., Schiphol-Rijk, Holandia i dokonanie wpisu: Strauss Coffee B.V., Schiphol-Rijk, Holandia.

151721 2007 10 16 A. Wprowadzono zmianę uprawnionego przez wykreślenie wpisu: L' AMBRE Piotr Mongird, 80-255 Gdańsk ul. Batorego 49/1, Polska i dokonanie wpisu: „L' AMBRE GROUPE INTERNATIONAL” SPÓŁKA Z OGRANICZONĄ ODPOWIEDZIALNOŚCIĄ, Gdańsk, Polska 193067951.

152089 2007 10 16 A. Wprowadzono zmianę uprawnionego przez wykreślenie wpisu: PHU „FEMAX” Krzysztof Dolny, 80-176 Gdańsk-Kiełpiniek ul. Szcześliwa 25, Polska i dokonanie wpisu: „FEMAX” SPÓŁKA Z OGRANICZONĄ ODPOWIEDZIALNOŚCIĄ, Gdańsk, Polska 192787028.

152099 2007 10 04 A. Wprowadzono zmianę uprawnionego przez wykreślenie wpisu: „ZPT OLWIT” SPÓŁKA Z OGRANICZONĄ ODPOWIEDZIALNOŚCIĄ, Gdańsk, Polska i dokonanie wpisu: ZAKŁADY TŁUSZCZOWE „KRUSZWICA” SPÓŁKA AKCYJNA, Kruszwica, Polska.

152100 2007 10 04 A. Wprowadzono zmianę uprawnionego przez wykreślenie wpisu: „ZPT OLWIT” SPÓŁKA Z OGRANICZONĄ ODPOWIEDZIALNOŚCIĄ, Gdańsk, Polska i dokonanie wpisu: ZA-

KŁADY TŁUSZCZOWE „KRUSZWICA” SPÓŁKA AKCYJNA, Kruszwica, Polska.

152668 2007 10 25 A. Wprowadzono zmianę nazwy uprawnionego przez wykreślenie wpisu: Elite International B.V., Schiphol-Rijk, Holandia i dokonanie wpisu: Strauss Coffee B.V., Schiphol-Rijk, Holandia.

153211 2007 10 16 A. Wprowadzono zmianę uprawnionego przez wykreślenie wpisu: Texas Farm Products Holding Company, 915 South Fredonia Street Nacogdoches Texas 75961, Stany Zjednoczone Ameryki i dokonanie wpisu: KODO INC., St. Helena, Stany Zjednoczone Ameryki.

153212 2007 10 16 A. Wprowadzono zmianę uprawnionego przez wykreślenie wpisu: Texas Farm Products Holding Company, 915 South Fredonia Street Nacogdoches Texas 75961, Stany Zjednoczone Ameryki i dokonanie wpisu: KODO INC., St. Helena, Stany Zjednoczone Ameryki.

153389 2007 10 04 A. Wprowadzono zmianę uprawnionego przez wykreślenie wpisu: „ZPT OLWIT” SPÓŁKA Z OGRANICZONĄ ODPOWIEDZIALNOŚCIĄ, Gdańsk, Polska i dokonanie wpisu: ZAKŁADY TŁUSZCZOWE „KRUSZWICA” SPÓŁKA AKCYJNA, Kruszwica, Polska.

153403 2007 10 16 A. Wprowadzono zmianę uprawnionego przez wykreślenie wpisu: Gospodarstwo Rolne Sylwester Gajewski, 98-235 Błaszki Gruszczyce 72, Polska i dokonanie wpisu: „GAJEWSKI-PAKOWNIA JAJ Aneta Gajewska, Wrząca, Polska 731638060.

153428 2007 10 15 A. Wprowadzono zmianę uprawnionego przez wykreślenie wpisu: „ZPT OLWIT” SPÓŁKA Z OGRANICZONĄ ODPOWIEDZIALNOŚCIĄ, Gdańsk, Polska i dokonanie wpisu: ZAKŁADY TŁUSZCZOWE „KRUSZWICA” SPÓŁKA AKCYJNA, Kruszwica, Polska.

153429 2007 10 15 A. Wprowadzono zmianę uprawnionego przez wykreślenie wpisu: „ZPT OLWIT” SPÓŁKA Z OGRANICZONĄ ODPOWIEDZIALNOŚCIĄ, Gdańsk, Polska i dokonanie wpisu: ZAKŁADY TŁUSZCZOWE „KRUSZWICA” SPÓŁKA AKCYJNA, Kruszwica, Polska.

153521 2007 10 19 A. Wprowadzono zmianę nazwy uprawnionego przez wykreślenie wpisu: ARCHIS Przedsiębiorstwo Wielobranżowe Suropek Wiesław Maksymilian, 53-026 Wrocław ul. Południowa 2/6, Polska i dokonanie wpisu: „ARCHIS” Suropek Wiesław Maksymilian, Wrocław, Polska 930473520.

153533 2007 10 19 A. Wprowadzono zmianę nazwy uprawnionego przez wykreślenie wpisu: DEMOSKOP Spółka z o.o., 02-508 Warszawa ul. Puławska 39/4, Polska i dokonanie wpisu: IPSOS OBSERVER Spółka z o.o., Warszawa, Polska 010819809.

153715 2007 10 15 A. Wprowadzono zmianę uprawnionego przez wykreślenie wpisu: „ZPT OLWIT” Spółka z ograniczoną odpowiedzialnością, Gdańsk, Polska i dokonanie wpisu: ZAKŁADY TŁUSZCZOWE „KRUSZWICA” SPÓŁKA AKCYJNA, Kruszwica, Polska.

153778 2007 10 15 A. Wprowadzono zmianę uprawnionego przez wykreślenie wpisu: „ZPT OLWIT” Spółka z ograniczoną odpowiedzialnością, Gdańsk, Polska i dokonanie wpisu: ZAKŁADY TŁUSZCZOWE „KRUSZWICA” SPÓŁKA AKCYJNA, Kruszwica, Polska.

154385 2007 10 15 A. Wprowadzono zmianę uprawnionego przez wykreślenie wpisu: „ZPT OLWIT” Spółka z ograniczoną odpowiedzialnością, Gdańsk, Polska i dokonanie wpisu: ZAKŁADY TŁUSZCZOWE „KRUSZWICA” SPÓŁKA AKCYJNA, Kruszwica, Polska.

154420 2007 10 26 A. Wprowadzono zmianę adresu uprawnionego przez wykreślenie wpisu: „CENTROSAP” S.A., 40-085 Katowice ul. Mickiewicza 29, Polska i dokonanie wpisu: CENTROSAP SPÓŁKA AKCYJNA, Katowice, Polska 273544270.

154465 2007 10 23 A. Wprowadzono zmianę uprawnionego przez wykreślenie wpisu: „STELMET” Spółka z o.o., 66-007 Niwiska Jeleniów 15 A, Polska i dokonanie wpisu: „STELMET” Spółka Akcyjna, Jeleniów, Polska.

155054 2007 10 15 A. Wprowadzono zmianę uprawnionego przez wykreślenie wpisu: „ZPT OLWIT” Spółka z ograniczoną odpowiedzialnością, Gdańsk, Polska i dokonanie wpisu: ZAKŁADY TŁUSZCZOWE „KRUSZWICA” SPÓŁKA AKCYJNA, Kruszwica, Polska.

155582 2007 10 23 A. Wprowadzono zmianę uprawnionego przez wykreślenie wpisu: ATLAS SPÓŁKA Z OGRANICZONĄ ODPOWIEDZIALNOŚCIĄ, Łódź, Polska 100253695 i dokonanie wpisu: Nowa Dolina Nidy Sp. z o.o., Leszcze, Polska 592200559.

157165 2007 10 25 A. Wprowadzono zmianę nazwy uprawnionego przez wykreślenie wpisu: Elite International B.V., Schiphol-Rijk, Holandia i dokonanie wpisu: Strauss Coffee B.V., Schiphol-Rijk, Holandia.

158031 2007 10 15 A. Wprowadzono zmianę uprawnionego przez wykreślenie wpisu: FERRO TRANS Spółka z ograniczoną odpowiedzialnością, 32-050 Skawina ul. Przemysłowa 7, Polska i dokonanie wpisu: FERRO Sp. z o.o., Skawina, Polska 356375388.

158868 2007 10 29 A. Wprowadzono zmianę uprawnionego przez wykreślenie wpisu: Playtop Limited, Brunel House, Jessop Way Newark Nottinghamshire NG24 2ER, Wielka Brytania i dokonanie wpisu: Playtop Licensing Limited, Newark, Wielka Brytania.

159210 2007 10 15 A. Wprowadzono zmianę uprawnionego przez wykreślenie wpisu: „ZPT OLWIT” Spółka z ograniczoną odpowiedzialnością, Gdańsk, Polska i dokonanie wpisu: ZAKŁADY TŁUSZCZOWE „KRUSZWICA” SPÓŁKA AKCYJNA, Kruszwica, Polska.

159327 2007 10 19 A. Wprowadzono zmianę uprawnionego przez wykreślenie wpisu: KIM Fabryka Koncentratów Spożywczych Sp. z o.o., 55-040 Kobierzyce ul. Oławska 9, Polska i dokonanie wpisu: Tan – Viet International Ltd. Sp. z o.o., Łęgowo, Polska 190928068.

159328 2007 10 19 A. Wprowadzono zmianę uprawnionego przez wykreślenie wpisu: KIM Fabryka Koncentratów Spożywczych Sp. z o.o., 55-040 Kobierzyce ul. Oławska 9, Polska i dokonanie wpisu: Tan – Viet International Ltd. Sp. z o.o., Łęgowo, Polska 190928068.

159329 2007 10 23 A. Wprowadzono zmianę uprawnionego przez wykreślenie wpisu: KIM Fabryka Koncentratów Spożywczych Sp. z o.o., 55-040 Kobierzyce ul. Oławska 9, Polska i dokonanie wpisu: Tan – Viet International Ltd. Sp. z o.o., Łęgowo, Polska 190928068.

159330 2007 10 19 A. Wprowadzono zmianę uprawnionego przez wykreślenie wpisu: KIM Fabryka Koncentratów Spożywczych Sp. z o.o., 55-040 Kobierzyce ul. Oławska 9, Polska i dokonanie wpisu: Tan – Viet International Ltd. Sp. z o.o., Łęgowo, Polska 190928068.

159510 2007 10 15 C. Wprowadzono zmianę przez wykreślenie całego wykazu towarów oraz wszystkich klas towarowych i dokonanie wpisu: tkaniny odzieżowe wierzchnie laminowane z membrana przepuszczalną, zwłaszcza moro przeznaczone do wykonywania odzieży specjalistycznej; odzież wierzchnia specjalistyczna dla wędkarzy, myśliwych, pracowników leśnych, fotoreporterów wykonana z tkaniny wymiennej w klasie 24 i nakrycia głowy dla wędkarzy, myśliwych, pracowników leśnych, fotoreporterów wykonana z tkaniny wymienionej w klasie 24; klasy: 24, 25.

159794 2007 10 15 A. Wprowadzono zmianę nazwy uprawnionego przez wykreślenie wpisu: „GRAMINEX – NASIONA” SPÓŁKA Z OGRANICZONĄ ODPOWIEDZIALNOŚCIĄ, Piotrków Trybunalski, Polska i dokonanie wpisu: GRAMINEX Sp. z o.o., Piotrków Trybunalski, Polska 592161291.

159795 2007 10 15 A. Wprowadzono zmianę nazwy uprawnionego przez wykreślenie wpisu: „GRAMINEX – NASIONA” SPÓŁKA Z OGRANICZONĄ ODPOWIEDZIALNOŚCIĄ, Piotrków Trybunalski, Polska i dokonanie wpisu: GRAMINEX Sp. z o.o., Piotrków Trybunalski, Polska 592161291.

160061 2007 10 23 A. Wprowadzono zmianę adresu uprawnionego przez wykreślenie wpisu: SPLIT TRADING Spółka z o.o., 01-164 Warszawa, Polska i dokonanie wpisu: SPLIT TRADING Spółka z o.o., Warszawa, Polska 006744470.

160849 2007 10 19 A. Wprowadzono zmianę uprawnionego przez wykreślenie wpisu: KIM Fabryka Koncentratów Spożywczych Sp. z o.o., 55-040 Kobierzyce ul. Oławska 9, Polska i dokonanie wpisu: Tan – Viet International Ltd. Sp. z o.o., Łęgowo, Polska 190928068.

160851 2007 10 19 A. Wprowadzono zmianę uprawnionego przez wykreślenie wpisu: KIM Fabryka Koncentratów Spożywczych Sp. z o.o., 55-040 Kobierzyce ul. Oławska 9, Polska i dokonanie wpisu: Tan – Viet International Ltd. Sp. z o.o., Łęgowo, Polska 190928068.

161247 2007 10 26 A. Wprowadzono zmianę uprawnionego przez wykreślenie wpisu: Firma Usługowo-Handlowo-Transportowa „MIŚ” Spółka z o.o., 39-200 Dębica ul. 1-go Maja 1, Polska i dokonanie wpisu: TRANS POŁUDNIE SPÓŁKA Z OGRANICZONĄ ODPOWIEDZIALNOŚCIĄ, Dębica, Polska 691766505.

161247 2007 10 26 A. Wprowadzono zmianę siedziby uprawnionego przez wykreślenie wpisu: TRANS POŁUDNIE SPÓŁKA Z OGRANICZONĄ ODPOWIEDZIALNOŚCIĄ, Dębica, Polska 691766505 i dokonanie wpisu: TRANS POŁUDNIE SPÓŁKA Z OGRANICZONĄ ODPOWIEDZIALNOŚCIĄ, Podgrodzie, Polska 691766505.

161370 2007 10 15 A. Wprowadzono zmianę uprawnionego przez wykreślenie wpisu: „ZPT OLWIT” Spółka z ograniczoną odpowiedzialnością, Gdańsk, Polska i dokonanie wpisu: ZAKŁADY TŁUSZCZOWE „KRUSZWICA” SPÓŁKA AKCYJNA, Kruszwica, Polska.

161583 2007 10 19 A. Wprowadzono zmianę uprawnionego przez wykreślenie wpisu: KIM Fabryka Koncentratów Spożywczych Sp. z o.o., 55-040 Kobierzyce ul. Oławska 9, Polska i dokonanie wpisu: Tan – Viet International Ltd. Sp. z o.o., Łęgowo, Polska 190928068.

161882 2007 10 15 A. Wprowadzono zmianę uprawnionego przez wykreślenie wpisu: „ZPT OLWIT” Spółka z ograniczoną odpowiedzialnością, Gdańsk, Polska i dokonanie wpisu: ZAKŁADY TŁUSZCZOWE „KRUSZWICA” SPÓŁKA AKCYJNA, Kruszwica, Polska.

161883 2007 10 15 A. Wprowadzono zmianę uprawnionego przez wykreślenie wpisu: „ZPT OLWIT” SPÓŁKA Z OGRANICZONĄ ODPOWIEDZIALNOŚCIĄ, Gdańsk, Polska i dokonanie wpisu: ZAKŁADY TŁUSZCZOWE „KRUSZWICA” SPÓŁKA AKCYJNA, Kruszwica, Polska.

162184 2007 10 15 A. Wprowadzono zmianę uprawnionego przez wykreślenie wpisu: PROCORDIA Spółka z o.o., Łódź, Polska-725-17-40-181 471536276 i dokonanie wpisu: SANNPROFI Spółka z o.o., Łódź, Polska.

163113 2007 10 19 A. Wprowadzono zmianę uprawnionego przez wykreślenie wpisu: KRAFT FOODS HOLDING, INC., a Delaware corporation, Northfield, Stany Zjednoczone Ameryki i dokonanie wpisu: DEL MONTE CORPORATION Delaware Corporation, San Francisco, Stany Zjednoczone Ameryki.

163294 2007 10 19 A. Wprowadzono zmianę uprawnionego przez wykreślenie wpisu: „JAAN Woźniakowski, Jankowiak” Spółka Jawna, Koszalin, Polska 330013139 i dokonanie wpisu: JAAN AUTOMOTIVE GLASS Sp. z o.o., Koszalin, Polska 330013139.

163935 2007 10 29 A. Wprowadzono zmianę uprawnionego przez wykreślenie wpisu: MHOUSE SRL, Oderzo (Treviso), Włochy i dokonanie wpisu: NICE S.P.A., Oderzo (Treviso), Włochy.

164150 2007 10 25 A. Wprowadzono zmianę nazwy uprawnionego przez wykreślenie wpisu: ELITE INTERNATIONAL B.V., Schiphol-Rijk, Holandia i dokonanie wpisu: Strauss Coffee B.V., Schiphol-Rijk, Holandia.

164348 2007 10 23 A. Wprowadzono zmianę uprawnionego przez wykreślenie wpisu: PPHU „AJA” Anna Adamus-Matuszewska, Ryszard Matuszewski, Łódź, Polska i dokonanie wpisu: „AJA” Anna Adamus-Matuszewska, Ryszard Matuszewski Spółka Jawna, Rzgów, Polska.

164450 2007 10 19 A. Wprowadzono zmianę uprawnionego przez wykreślenie wpisu: Henkell & Söhnlein Sektkellereien KG, Wiesbaden, Niemcy i dokonanie wpisu: SC Astese Production S.r.l., Bukareszt, Rumunia.

164451 2007 10 19 A. Wprowadzono zmianę uprawnionego przez wykreślenie wpisu: Henkell & Söhnlein Sektkellereien KG, Wiesbaden, Niemcy i dokonanie wpisu: SC Astese Production S.r.l., Bukareszt, Rumunia.

164715 2007 10 25 A. Wprowadzono zmianę nazwy uprawnionego przez wykreślenie wpisu: ELITE INTERNATIONAL B.V., Schiphol-Rijk, Holandia i dokonanie wpisu: Strauss Coffee B.V., Schiphol-Rijk, Holandia.

164716 2007 10 25 A. Wprowadzono zmianę nazwy uprawnionego przez wykreślenie wpisu: ELITE INTERNATIONAL B.V., Schiphol-Rijk, Holandia i dokonanie wpisu: Strauss Coffee B.V., Schiphol-Rijk, Holandia.

164717 2007 10 25 A. Wprowadzono zmianę nazwy uprawnionego przez wykreślenie wpisu: ELITE INTERNATIONAL B.V., Schiphol-Rijk, Holandia i dokonanie wpisu: Strauss Coffee B.V., Schiphol-Rijk, Holandia.

164718 2007 10 25 A. Wprowadzono zmianę nazwy uprawnionego przez wykreślenie wpisu: ELITE INTERNATIONAL B.V., Schiphol-Rijk, Holandia i dokonanie wpisu: Strauss Coffee B.V., Schiphol-Rijk, Holandia.

165670 2007 10 23 A. Wprowadzono zmianę nazwy uprawnionego przez wykreślenie wpisu: Lubuska Wytwórnia Wódek Gatunkowych „POLMOS” w Zielonej Górze Spółka Akcyjna, Zielona Góra, Polska 970774940 i dokonanie wpisu: V & S Luksusowa Zielona Góra Spółka Akcyjna, Zielona Góra, Polska 970774940.

167837 2007 10 23 A. Wprowadzono zmianę uprawnionego przez wykreślenie wpisu: ATLAS SPÓŁKA Z OGRANICZONĄ ODPOWIEDZIALNOŚCIĄ, ŁÓDŹ, Polska i dokonanie wpisu: Nowa Dolina Nidy Sp. z o.o., Leszcze, Polska 592200559.

168790 2007 10 16 A. Wprowadzono zmianę uprawnionego przez wykreślenie wpisu: Wojas Wiesław, Zakłady Produkcyjno-Handlowe „Wojas”, Nowy Targ, Polska i dokonanie wpisu: „WOJAS” SPÓŁKA AKCYJNA, Nowy Targ, Polska.

168801 2007 10 16 A. Wprowadzono zmianę nazwy uprawnionego przez wykreślenie wpisu: PPHU ACWADOR R.D.D. Kołodziejczak, R.Bryła S.J., Prokopów, Polska 250567196 i dokonanie wpisu: PPHU ACWADOR R.D.D. KOŁODZIEJCZAK SPÓŁKA JAWNA, Prokopów, Polska 250567196.

168802 2007 10 16 A. Wprowadzono zmianę nazwy uprawnionego przez wykreślenie wpisu: PPHU ACWADOR R.D.D. Kołodziejczak, R.Bryła S.J., Prokopów, Polska 250567196 i dokonanie wpisu: PPHU ACWADOR R.D.D. KOŁODZIEJCZAK SPÓŁKA JAWNA, Prokopów, Polska 250567196.

169513 2007 10 23 A. Wprowadzono zmianę uprawnionego przez wykreślenie wpisu: ATLAS SPÓŁKA Z OGRANICZONĄ ODPOWIEDZIALNOŚCIĄ, Łódź, Polska 100253695 i dokonanie wpisu: Nowa Dolina Nidy Sp. z o.o., Leszcze, Polska 592200559.

169893 2007 10 26 A. Wprowadzono zmianę uprawnionego przez wykreślenie wpisu: KOMFORT MARKET Sp. z o.o., Szczecin, Polska 320245484 i dokonanie wpisu: SKLEPY KOMFORT SPÓŁKA AKCYJNA, Szczecin, Polska 320268249.

170459 2007 10 23 A. Wprowadzono zmianę uprawnionego przez wykreślenie wpisu: ATLAS SPÓŁKA Z OGRANICZONĄ ODPOWIEDZIALNOŚCIĄ, Łódź, Polska 100253695 i dokonanie wpisu: Nowa Dolina Nidy Sp. z o.o., Leszcze, Polska 592200559.

170460 2007 10 23 A. Wprowadzono zmianę uprawnionego przez wykreślenie wpisu: ATLAS SPÓŁKA Z OGRANICZONĄ ODPOWIEDZIALNOŚCIĄ, Łódź, Polska 100253695 i dokonanie wpisu: Nowa Dolina Nidy Sp. z o.o., Leszcze, Polska 592200559.

171212 2007 10 15 A. Wprowadzono zmianę uprawnionego przez wykreślenie wpisu: ZPT OLVIT Sp. z o.o., Gdańsk, Polska 190454328 i dokonanie wpisu: ZAKŁADY TŁUSZCZOWE „KRUSZWICA” SPÓŁKA AKCYJNA, Kruszwica, Polska.

171634 2007 10 30 A. Wprowadzono zmianę uprawnionego przez wykreślenie wpisu: Przedsiębiorstwo Produkcyjno-Handlowo Usługowe BARDA, Henryk Barda, Zakład Pracy Chronionej, Radomsko, Polska i dokonanie wpisu: Przedsiębiorstwo BARDA Sp. z o.o., Radomsko, Polska.

171861 2007 10 15 A. Wprowadzono zmianę uprawnionego przez wykreślenie wpisu: Przedsiębiorstwo Wielobranżowe „VIT-POL” Zakład Pracy Chronionej Józef Przygodzki, Długa Wieś, Polska 003342304 i dokonanie wpisu: „FERROPLAST” Zbigniew Rybicki, Świdwin, Polska 003833806.

172010 2007 10 15 A. Wprowadzono zmianę uprawnionego przez wykreślenie wpisu: ZPT OLVIT Sp. z o.o., Gdańsk, Polska i dokonanie wpisu: ZAKŁADY TŁUSZCZOWE „KRUSZWICA” SPÓŁKA AKCYJNA, Kruszwica, Polska.

172090 2007 10 19 A. Wprowadzono zmianę uprawnionego przez wykreślenie wpisu: Krzysztof Mularczyk, Warszawa, Polska i dokonanie wpisu: UNIPOLCOM Sp. z o.o., Warszawa, Polska.

172120 2007 10 25 A. Wprowadzono zmianę nazwy uprawnionego przez wykreślenie wpisu: ELITE INTERNATIONAL B.V., Schiphol-Rijk, Holandia i dokonanie wpisu: Strauss Coffee B.V., Schiphol-Rijk, Holandia.

172122 2007 10 25 A. Wprowadzono zmianę nazwy uprawnionego przez wykreślenie wpisu: ELITE INTERNATIONAL B.V., Schiphol-Rijk, Holandia i dokonanie wpisu: Strauss Coffee B.V., Schiphol-Rijk, Holandia.

172218 2007 10 19 A. Wprowadzono zmianę uprawnionego przez wykreślenie wpisu: ZPT OLVIT Sp. z o.o., Gdańsk, Polska 190454328 i dokonanie wpisu: ZAKŁADY TŁUSZCZOWE „KRUSZWICA” SPÓŁKA AKCYJNA, Kruszwica, Polska.

172219 2007 10 15 A. Wprowadzono zmianę uprawnionego przez wykreślenie wpisu: ZPT OLVIT Spółka z o.o., Gdańsk, Polska i dokonanie wpisu: ZAKŁADY TŁUSZCZOWE „KRUSZWICA” SPÓŁKA AKCYJNA, Kruszwica, Polska.

172904 2007 10 19 A. Wprowadzono zmianę nazwy i siedziby uprawnionego przez wykreślenie wpisu: Szyburski Adam, Firma Handlowa „SORT”, Poznań, Polska i dokonanie wpisu: HUTA SZKŁA „TUR” ADAM SZYBURSKI, Szubin, Polska 630305447.

172952 2007 10 17 A. Wprowadzono zmianę uprawnionego przez wykreślenie wpisu: Palletways (UK) Limited, Lichfield, Wielka Brytania i dokonanie wpisu: Palletways Holdings Limited, Lichfield, Wielka Brytania.

172953 2007 10 17 A. Wprowadzono zmianę uprawnionego przez wykreślenie wpisu: Palletways (UK) Limited, Lichfield, Wielka Brytania i dokonanie wpisu: Palletways Finance Limited, Lichfield, Wielka Brytania.

172954 2007 10 17 A. Wprowadzono zmianę uprawnionego przez wykreślenie wpisu: Palletways (UK) Limited, Lichfield, Wielka Brytania i dokonanie wpisu: Palletways Finance Limited, Lichfield, Wielka Brytania.

172955 2007 10 17 A. Wprowadzono zmianę uprawnionego przez wykreślenie wpisu: Palletways (UK) Limited, Lichfield, Wielka Brytania i dokonanie wpisu: Palletways Holdings Limited, Lichfield, Wielka Brytania.

173812 2007 10 23 A. Wprowadzono zmianę uprawnionego przez wykreślenie wpisu: Towarzystwo Handlowo-Udziałowe

Drinks & Food Spółka z o.o., Olsztyn, Polska i dokonanie wpisu: TARPAN Fabryka Likierów Sp. z o.o., Szczytno, Polska 511418400.

174049 2007 10 16 A. Wprowadzono zmianę nazwy uprawnionego przez wykreślenie wpisu: WIERZYNEK Spółka Akcyjna, Kraków, Polska i dokonanie wpisu: GRUPA WIERZYNEK SPÓŁKA AKCYJNA, Kraków, Polska NIP 675-00-01-610.

174490 2007 10 15 A. Wprowadzono zmianę uprawnionego przez wykreślenie wpisu: „Bros” s.c. Bogusława Miranowska, Piotr Miranowski, Poznań, Polska 781-173-93-81 i dokonanie wpisu: BROS Spółka Jawna B.P. Miranowscy, Poznań, Polska.

175654 2007 10 18 A. Wprowadzono zmianę uprawnionego przez wykreślenie wpisu: „CEKO” CIEŚLAK KORACH Spółka Jawna, Goliszew, Polska 003342994 i dokonanie wpisu: „CEKO” Sp. z o.o., Goliszew, Polska 003342994.

175909 2007 10 15 A. Wprowadzono zmianę uprawnionego przez wykreślenie wpisu: ZPT OLWIT Spółka z o.o., Gdańsk, Polska 220019905 i dokonanie wpisu: ZAKŁADY TŁUSZCZOWE „KRUSZWIKA” SPÓŁKA AKCYJNA, Kruszwica, Polska.

176321 2007 10 16 A. Wprowadzono zmianę uprawnionego przez wykreślenie wpisu: „GRUPA ANIMEX” Spółka Akcyjna, Morliny, Polska i dokonanie wpisu: „GRUPA ANIMEX” Spółka z o.o., Morliny, Polska 016398958.

176321 2007 10 16 A. Wprowadzono zmianę uprawnionego przez wykreślenie wpisu: „GRUPA ANIMEX” Spółka z o.o., Morliny, Polska 016398958 i dokonanie wpisu: ZAKŁADY MIĘSNE „AGRYF” SPÓŁKA AKCYJNA, Morliny, Polska 811046431.

176321 2007 10 16 A. Wprowadzono zmianę uprawnionego przez wykreślenie wpisu: ZAKŁADY MIĘSNE „AGRYF” SPÓŁKA AKCYJNA, Morliny, Polska 811046431 i dokonanie wpisu: GRUPA ANIMEX SPÓŁKA AKCYJNA, Morliny, Polska 811046431.

177447 2007 10 26 A. Wprowadzono zmianę uprawnionego przez wykreślenie wpisu: ZAKŁADY MIĘSNE „ŁAGROM Roman Łagódka, Poniec, Polska 410032882 i dokonanie wpisu: ZAKŁADY MIĘSNE „ŁAGROM” SPÓŁKA Z OGRANICZONĄ ODPOWIEDZIALNOŚCIĄ, Czachorowo, Polska 411505101.

177484 2007 10 19 A. Wprowadzono zmianę uprawnionego przez wykreślenie wpisu: KIM Fabryka Koncentratów Spożywczych Sp. z o.o., Wierzbice, Polska 886-135-55-24 i dokonanie wpisu: Tan – Viet International Ltd. Sp. z o.o., Łęgowo, Polska 190928068.

177492 2007 10 30 A. Wprowadzono zmianę uprawnionego przez wykreślenie wpisu: INOVIA TELECOMS LTD., Petach Tikva, Izrael i dokonanie wpisu: ECI TELECOM LTD, Petach Tikva, Izrael.

177559 2007 10 15 A. Wprowadzono zmianę uprawnionego przez wykreślenie wpisu: PPU SMDI 3 Mirosław Skowron, Brzeg, Polska 530963863 i dokonanie wpisu: HEADLINES Spółka z ograniczoną odpowiedzialnością, Warszawa, Polska.

177565 2007 10 30 A. Wprowadzono zmianę uprawnionego przez wykreślenie wpisu: Przedsiębiorstwo Handlowo-Usługowe CHEMAR, Warszawa, Polska 017410495 i dokonanie wpisu: 2K System Sp. z o.o., Warszawa, Polska 015636692.

177630 2007 10 30 A. Wprowadzono zmianę nazwy i siedziby uprawnionego przez wykreślenie wpisu: „POLTELKOM” Spółka Akcyjna, Psary k/Wrocławia, Polska 932674375 i dokonanie wpisu: TEL FORCE ONE Spółka Akcyjna, Wrocław, Polska 932674375.

177630 2007 10 30 A. Wprowadzono zmianę nazwy uprawnionego przez wykreślenie wpisu: TEL FORCE ONE Spółka Akcyjna, Wrocław, Polska 932674375 i dokonanie wpisu: TELFORCEONE Spółka Akcyjna, Wrocław, Polska 932674375.

177631 2007 10 30 A. Wprowadzono zmianę nazwy i siedziby uprawnionego przez wykreślenie wpisu: „POLTELKOM” Spółka Akcyjna, Psary k/Wrocławia, Polska 932674375 i dokonanie wpisu: TEL FORCE ONE Spółka Akcyjna, Wrocław, Polska 932674375.

177631 2007 10 30 A. Wprowadzono zmianę nazwy uprawnionego przez wykreślenie wpisu: TEL FORCE ONE Spółka Akcyjna, Wrocław, Polska 932674375 i dokonanie wpisu: TELFORCEONE Spółka Akcyjna, Wrocław, Polska 932674375.

177632 2007 10 30 A. Wprowadzono zmianę nazwy i siedziby uprawnionego przez wykreślenie wpisu: „POLTELKOM” Spółka Akcyjna, Psary k/Wrocławia, Polska 932674375 i dokonanie wpisu: TEL FORCE ONE Spółka Akcyjna, Wrocław, Polska 932674375.

177632 2007 10 30 A. Wprowadzono zmianę nazwy uprawnionego przez wykreślenie wpisu: TEL FORCE ONE Spółka Akcyjna, Wrocław, Polska 932674375 i dokonanie wpisu: TELFORCEONE Spółka Akcyjna, Wrocław, Polska 932674375.

178159 2007 10 19 A. Wprowadzono zmianę siedziby uprawnionego przez wykreślenie wpisu: British American Tobacco (Brands) Inc., Louisville, Stany Zjednoczone Ameryki i dokonanie wpisu: British American Tobacco (Brands) Inc., Wilmington, Stany Zjednoczone Ameryki.

178162 2007 10 19 A. Wprowadzono zmianę siedziby uprawnionego przez wykreślenie wpisu: British American Tobacco (Brands) Inc., Louisville, Stany Zjednoczone Ameryki i dokonanie wpisu: British American Tobacco (Brands) Inc., Wilmington, Stany Zjednoczone Ameryki.

178163 2007 10 19 A. Wprowadzono zmianę siedziby uprawnionego przez wykreślenie wpisu: British American Tobacco (Brands) Inc., Louisville, Stany Zjednoczone Ameryki i dokonanie wpisu: British American Tobacco (Brands) Inc., Wilmington, Stany Zjednoczone Ameryki.

178292 2007 10 16 A. Wprowadzono zmianę uprawnionego przez wykreślenie wpisu: Zakłady Produkcyjno-Handlowe „WOJAS” Wiesław Wojas, Nowy Targ, Polska i dokonanie wpisu: „WOJAS” SPÓŁKA AKCYJNA, Nowy Targ, Polska.

178325 2007 10 15 A. Wprowadzono zmianę uprawnionego przez wykreślenie wpisu: LINIA 1 Spółka z o.o., Warszawa, Polska 016153719 i dokonanie wpisu: Liberty Poland Spółka Akcyjna, Bytom, Polska.

178458 2007 10 30 A. Wprowadzono zmianę uprawnionego przez wykreślenie wpisu: ONET PL Spółka Akcyjna, Kraków, Polska 070708552 i dokonanie wpisu: GRUPA ONET.PL Spółka Akcyjna, Kraków, Polska 001337730.

178597 2007 10 16 A. Wprowadzono zmianę uprawnionego przez wykreślenie wpisu: „GRUPA ANIMEX” Sp. z o.o., Morliny, Polska 016398958 i dokonanie wpisu: ZAKŁADY MIĘSNE „AGRYF” SPÓŁKA AKCYJNA, Morliny, Polska 811046431.

178597 2007 10 16 A. Wprowadzono zmianę nazwy uprawnionego przez wykreślenie wpisu: ZAKŁADY MIĘSNE „AGRYF” SPÓŁKA AKCYJNA, Morliny, Polska 811046431 i dokonanie wpisu: GRUPA ANIMEX SPÓŁKA AKCYJNA, Morliny, Polska 811046431.

178639 2007 10 16 A. Wprowadzono zmianę uprawnionego przez wykreślenie wpisu: „GRUPA ANIMEX” Spółka Akcyjna, Morliny, Polska 510337940 i dokonanie wpisu: „GRUPA ANIMEX” Spółka z o.o., Morliny, Polska 016398958.

178639 2007 10 16 A. Wprowadzono zmianę uprawnionego przez wykreślenie wpisu: „GRUPA ANIMEX” Spółka z o.o., Morliny, Polska 016398958 i dokonanie wpisu: ZAKŁADY MIĘSNE „AGRYF” SPÓŁKA AKCYJNA, Morliny, Polska 811046431.

178639 2007 10 16 A. Wprowadzono zmianę nazwy uprawnionego przez wykreślenie wpisu: ZAKŁADY MIĘSNE „AGRYF” SPÓŁKA AKCYJNA, Morliny, Polska 811046431 i dokonanie wpisu: GRUPA ANIMEX SPÓŁKA AKCYJNA, Morliny, Polska 811046431.

178641 2007 10 16 A. Wprowadzono zmianę uprawnionego przez wykreślenie wpisu: „GRUPA ANIMEX” Spółka Akcyjna, Morliny, Polska 510337940 i dokonanie wpisu: „GRUPA ANIMEX” Spółka z o.o., Morliny, Polska 016398958.

178641 2007 10 16 A. Wprowadzono zmianę uprawnionego przez wykreślenie wpisu: „GRUPA ANIMEX” Spółka z o.o., Morliny, Polska 016398958 i dokonanie wpisu: ZAKŁADY MIĘSNE „AGRYF” SPÓŁKA AKCYJNA, Morliny, Polska 811046431.

178641 2007 10 16 A. Wprowadzono zmianę nazwy uprawnionego przez wykreślenie wpisu: ZAKŁADY MIĘSNE „AGRYF” SPÓŁKA AKCYJNA, Morliny, Polska 811046431 i dokonanie wpisu: GRUPA ANIMEX SPÓŁKA AKCYJNA, Morliny, Polska 811046431.

178928 2007 10 30 A. Wprowadzono zmianę uprawnionego przez wykreślenie wpisu: P.P.H. „TESS” s.c. Małgorzata Maksymowicz, Sławomir Maksymowicz, Stargard Szczeciński, Polska 810548828 i dokonanie wpisu: PPH TESS Małgorzata i Sławomir Maksymowicz Sp.J., Stargard Szczeciński, Polska.

178929 2007 10 30 A. Wprowadzono zmianę uprawnionego przez wykreślenie wpisu: P.P.H. „TESS” s.c. Małgorzata Maksymowicz, Sławomir Maksymowicz, Stargard Szczeciński, Polska 810548828 i dokonanie wpisu: PPH TESS Małgorzata i Sławomir Maksymowicz Sp.J., Stargard Szczeciński, Polska.

178930 2007 10 30 A. Wprowadzono zmianę uprawnionego przez wykreślenie wpisu: P.P.H. „TESS” s.c. Małgorzata Maksymowicz, Sławomir Maksymowicz, Stargard Szczeciński, Polska 810548828 i dokonanie wpisu: PPH TESS Małgorzata i Sławomir Maksymowicz Sp.J., Stargard Szczeciński, Polska.

179042 2007 10 18 A. Wprowadzono zmianę nazwy uprawnionego przez wykreślenie wpisu: TS GROUP Spółka z o.o., Suchy Dwór, Polska 220079528 i dokonanie wpisu: VTS HQ Sp. z o.o., Suchy Dwór, Polska 220079528.

179042 2007 10 18 A. Wprowadzono zmianę uprawnionego przez wykreślenie wpisu: VTS HQ Sp. z o.o., Suchy Dwór, Polska 220079528 i dokonanie wpisu: HTS CAP S.A., Luksemburg, Luksemburg.

179068 2007 10 23 A. Wprowadzono zmianę siedziby uprawnionego przez wykreślenie wpisu: P.L. ENERGIA Spółka Akcyjna, Karlino, Polska 331091360 i dokonanie wpisu: P.L. ENERGIA Spółka Akcyjna, Krzywopłoty, Polska 331091360.

179315 2007 10 30 A. Wprowadzono zmianę siedziby uprawnionego przez wykreślenie wpisu: CYFROWY POLSAT Spółka Akcyjna, Emów, Polska 670925160 i dokonanie wpisu: CYFROWY POLSAT Spółka Akcyjna, Warszawa, Polska 670925160.

179316 2007 10 30 A. Wprowadzono zmianę siedziby uprawnionego przez wykreślenie wpisu: CYFROWY POLSAT Spółka Akcyjna, Emów, Polska 670925160 i dokonanie wpisu: CYFROWY POLSAT Spółka Akcyjna, Warszawa, Polska 670925160.

179317 2007 10 30 A. Wprowadzono zmianę siedziby uprawnionego przez wykreślenie wpisu: CYFROWY POLSAT Spółka Akcyjna, Emów, Polska 670925160 i dokonanie wpisu: CYFROWY POLSAT Spółka Akcyjna, Warszawa, Polska 670925160.

179318 2007 10 30 A. Wprowadzono zmianę siedziby uprawnionego przez wykreślenie wpisu: CYFROWY POLSAT Spółka Akcyjna, Emów, Polska 670925160 i dokonanie wpisu: CYFROWY POLSAT Spółka Akcyjna, Warszawa, Polska 670925160.

179645 2007 10 15 A. Wprowadzono zmianę nazwy uprawnionego przez wykreślenie wpisu: ComputerLand Spółka Akcyjna, Warszawa, Polska i dokonanie wpisu: Signity S.A., Warszawa, Polska 190407926.

179991 2007 10 30 A. Wprowadzono zmianę uprawnionego przez wykreślenie wpisu: Wytwórnia Pasz „WIPASZ” Józef Wiśniewski, Wadąg, Polska 510155920 i dokonanie wpisu: Wytwórnia Pasz „WIPASZ” Sp. z o.o., Wadąg 9, Polska.

179999 2007 10 16 A. Wprowadzono zmianę uprawnionego przez wykreślenie wpisu: Pharmanex LLC, Provo, Stany Zjednoczone Ameryki i dokonanie wpisu: NSE Products, Inc., Provo, Stany Zjednoczone Ameryki.

180011 2007 10 30 A. Wprowadzono zmianę nazwy uprawnionego przez wykreślenie wpisu: IMAC I. Stachura, R.Miglus, M.Mech Sp.jawna, Częstochowa, Polska 152065355 i dokonanie wpisu: IMAC I. Barberis, R.Miglus, M.Mech Sp.J., Częstochowa, Polska 152065355.

180011 2007 10 30 A. Wprowadzono zmianę uprawnionego przez wykreślenie wpisu: IMAC Barberis, R.Miglus, M.Mech Sp.J., Częstochowa, Polska 152065355 i dokonanie wpisu: „IMAC” Sp. z o.o., Częstochowa, Polska.

180091 2007 10 30 A. Wprowadzono zmianę nazwy uprawnionego przez wykreślenie wpisu: AGROVITA BIAŁYSTOK Spółka z o.o. w organizacji, Białystok, Polska 052216811 i dokonanie wpisu: AGROVITA BIAŁYSTOK Spółka z o.o., Białystok, Polska 052216811.

180183 2007 10 16 A. Wprowadzono zmianę uprawnionego przez wykreślenie wpisu: Gospodarstwo Rolne Sylwester Gajewski, Gruszczyce, Polska 730027755 i dokonanie wpisu: „GAJEWSKI – PAKOWNIA JAJ” Aneta Gajewska, Wrząca, Polska 731638060.

180192 2007 10 30 A. Wprowadzono zmianę siedziby uprawnionego przez wykreślenie wpisu: „ESKAL” Sp. z o.o., Rzeszów, Polska 691685238 i dokonanie wpisu: „ESKAL” Sp. z o.o. Rudna Mała, Polska 691685238.

180460 2007 10 30 A. Wprowadzono zmianę uprawnionego przez wykreślenie wpisu: Przedsiębiorstwo Produkcyjno-Handlowo-Usługowe „Milewski” Mirosław Milewski, Olbrachcice, Polska 150222721 i dokonanie wpisu: MILEWSKI Sp. z o.o., Olbrachcice, Polska NIP: 9491941922.

180548 2007 10 30 A. Wprowadzono zmianę siedziby uprawnionego przez wykreślenie wpisu: Bielenda Kosmetyki Naturalne Spółka z o.o., Cholerzyn, Polska i dokonanie wpisu: Bielenda Kosmetyki Naturalne Spółka z o.o., Kraków, Polska 356357380.

180559 2007 10 30 A. Wprowadzono zmianę siedziby uprawnionego przez wykreślenie wpisu: BIELEND Kosmetyki Naturalne Spółka z o.o., Cholerzyn, Polska i dokonanie wpisu: BIELEND Kosmetyki Naturalne Spółka z o.o., Kraków, Polska 356357380.

180560 2007 10 30 A. Wprowadzono zmianę siedziby uprawnionego przez wykreślenie wpisu: BIELEND Kosmetyki Naturalne Spółka z o.o., Cholerzyn, Polska i dokonanie wpisu: BIELEND Kosmetyki Naturalne Spółka z o.o., Kraków, Polska 356357380.

180561 2007 10 30 A. Wprowadzono zmianę siedziby uprawnionego przez wykreślenie wpisu: BIELEND Kosmetyki Naturalne Spółka z o.o., Cholerzyn, Polska i dokonanie wpisu: BIELEND Kosmetyki Naturalne Spółka z o.o., Kraków, Polska 356357380.

180570 2007 10 30 A. Wprowadzono zmianę uprawnionego przez wykreślenie wpisu: WYDAWNICTWO MAREK ROŻAK Sp. z o.o., Straszyn, Polska 192990060 i dokonanie wpisu: WYDAWNICTWO ERA Sp. z o.o., Straszyn, Polska 220323879.

180632 2007 10 25 A. Wprowadzono zmianę siedziby uprawnionego przez wykreślenie wpisu: KENTPOL – ŻYWIECKI KRYSZTAŁ Spółka z o.o., Andrychów, Polska 07100540 i dokonanie wpisu: KENTPOL-ŻYWIECKI KRYSZTAŁ Spółka z o.o., Kęty, Polska 071004540.

180906 2007 10 16 D. Dokonano wpisu: W dniu 1 lutego 2007 r., zawarto umowę licencyjną pełną, niewyłączną na używanie znaku R-180906 na czas nieokreślony przez firmę JAWI Przedsiębiorstwo Usług Detektywistycznych i Ochrony Mieni Sp. z o.o., Tychy, Polska.

181214 2007 10 16 A. Wprowadzono zmianę uprawnionego przez wykreślenie wpisu: GRUPA ANIMEX Spółka Akcyjna, Morliny, Polska 510337940 i dokonanie wpisu: GRUPA ANIMEX Sp. z o.o., Morliny, Polska.

181214 2007 10 16 A. Wprowadzono zmianę uprawnionego przez wykreślenie wpisu: GRUPA ANIMEX Sp. z o.o., Morliny, Polska

i dokonanie wpisu: ZAKŁADY MIĘSNE „AGRYF” SPÓŁKA AKCYJNA, Morliny, Polska 811046431.

181214 2007 10 16 A. Wprowadzono zmianę nazwy uprawnionego przez wykreślenie wpisu: ZAKŁADY MIĘSNE „AGRYF” SPÓŁKA AKCYJNA, Morliny, Polska 811046431 i dokonanie wpisu: GRUPA ANIMEX SPÓŁKA AKCYJNA, Morliny, Polska 811046431.

181374 2007 10 17 A. Wprowadzono zmianę nazwy uprawnionego przez wykreślenie wpisu: UNO FRESCO TRADEX Sp. z o.o., Mościska k/Warszawy, Polska i dokonanie wpisu: BAKALLAND SA., Mościska k/Warszawy, Polska.

181375 2007 10 17 A. Wprowadzono zmianę nazwy uprawnionego przez wykreślenie wpisu: UNO FRESCO TRADEX Sp. z o.o., Mościska k/Warszawy, Polska i dokonanie wpisu: BAKALLAND SA., Mościska k/Warszawy, Polska.

181514 2007 10 30 A. Wprowadzono zmianę uprawnionego przez wykreślenie wpisu: „ALIAN” Spółka Akcyjna, Ostrów Wielkopolski, Polska 250972695 i dokonanie wpisu: Zakłady Przemysłu Spożywczego „OSTROWIN” Sp. z o.o., Ostrów Wielkopolski, Polska.

181515 2007 10 30 A. Wprowadzono zmianę uprawnionego przez wykreślenie wpisu: „ALIAN” Spółka Akcyjna, Ostrów Wielkopolski, Polska 250972695 i dokonanie wpisu: Zakłady Przemysłu Spożywczego „OSTROWIN” Sp. z o.o., Ostrów Wielkopolski, Polska.

181516 2007 10 30 A. Wprowadzono zmianę uprawnionego przez wykreślenie wpisu: „ALIAN” Spółka Akcyjna, Ostrów Wielkopolski, Polska 250972695 i dokonanie wpisu: Zakłady Przemysłu Spożywczego „OSTROWIN” Sp. z o.o., Ostrów Wielkopolski, Polska.

181517 2007 10 19 A. Wprowadzono zmianę nazwy i siedziby uprawnionego przez wykreślenie wpisu: Firma Handlowa „SORT” Adam Szyburski, Poznań, Polska i dokonanie wpisu: HUTA SZKŁA „TUR” ADAM SZYBURSKI, Szubin, Polska 630305447.

181597 2007 10 17 A. Wprowadzono zmianę uprawnionego przez wykreślenie wpisu: Pfizer Ireland Pharmaceuticals, Dublin, Irlandia i dokonanie wpisu: Pfizer Ireland Pharmaceuticals, Dublin, Irlandia.

181904 2007 10 15 A. Wprowadzono zmianę nazwy uprawnionego przez wykreślenie wpisu: NOBILES Kujawska Fabryka Farb i Lakierów Spółka z o.o., Włocławek, Polska 910084202 i dokonanie wpisu: AKZO NOBEL COATINGS Sp. z o.o., Włocławek, Polska 910084202.

181905 2007 10 15 A. Wprowadzono zmianę nazwy uprawnionego przez wykreślenie wpisu: NOBILES Kujawska Fabryka Farb i Lakierów Spółka z o.o., Włocławek, Polska 910084202 i dokonanie wpisu: AKZO NOBEL COATINGS Sp. z o.o., Włocławek, Polska 910084202.

182227 2007 10 25 D. Dokonano wpisu: W dniu 1 sierpnia 2006 r. zawarto umowę licencyjną nie wyłączną, pełną na czas określony do 31 lipca 2016 r. na użytkowanie znaku towarowego GOLDSPYR R-182227 przez Spółkę Goldspyr Sp. z o.o., Sosnowiec, Polska.

182230 2007 10 16 A. Wprowadzono zmianę nazwy uprawnionego przez wykreślenie wpisu: Fabryka Pieczywa Cukierniczego „Kaliszanka” Sp. z o.o., Kalisz, Polska 250030160 i dokonanie wpisu: FABRYKA PIECZYWA CUKIERNICZEGO SPÓŁKA Z OGRANICZONĄ ODPOWIEDZIALNOŚCIĄ, Kalisz, Polska 250030160.

182230 2007 10 16 A. Wprowadzono zmianę uprawnionego przez wykreślenie wpisu: FABRYKA PIECZYWA CUKIERNICZEGO SPÓŁKA Z OGRANICZONĄ ODPOWIEDZIALNOŚCIĄ, Kalisz, Polska 250030160 i dokonanie wpisu: KALISZANKA SPÓŁKA Z OGRANICZONĄ ODPOWIEDZIALNOŚCIĄ, Kalisz, Polska 300446241.

182258 2007 10 16 A. Wprowadzono zmianę uprawnionego przez wykreślenie wpisu: GRUPA ANIMEX S.A., Morliny, Polska 510337940 i dokonanie wpisu: GRUPA ANIMEX SPÓŁKA Z OGRANICZONĄ ODPOWIEDZIALNOŚCIĄ, Morliny, Polska 016398958.

182258 2007 10 16 A. Wprowadzono zmianę uprawnionego przez wykreślenie wpisu: GRUPA ANIMEX SPÓŁKA Z OGRANICZONĄ ODPOWIEDZIALNOŚCIĄ, Morliny, Polska 016398958 i dokonanie wpisu: ZAKŁADY MIĘSNE „AGRYF” SPÓŁKA AKCYJNA, Morliny, Polska 811046431.

182258 2007 10 16 A. Wprowadzono zmianę nazwy uprawnionego przez wykreślenie wpisu: ZAKŁADY MIĘSNE „AGRYF” SPÓŁKA AKCYJNA, Morliny, Polska 811046431 i dokonanie wpisu: GRUPA ANIMEX SPÓŁKA AKCYJNA, Morliny, Polska 811046431.

182969 2007 10 16 A. Wprowadzono zmianę uprawnionego przez wykreślenie wpisu: GRUPA ANIMEX Spółka Akcyjna, Morliny, Polska 510337940 i dokonanie wpisu: GRUPA ANIMEX Sp. z o.o., Morliny, Polska.

182969 2007 10 16 A. Wprowadzono zmianę uprawnionego przez wykreślenie wpisu: GRUPA ANIMEX Sp. z o.o., Morliny, Polska i dokonanie wpisu: ZAKŁADY MIĘSNE „AGRYF” SPÓŁKA AKCYJNA, Morliny, Polska 811046431.

182969 2007 10 16 A. Wprowadzono zmianę nazwy uprawnionego przez wykreślenie wpisu: ZAKŁADY MIĘSNE „AGRYF” SPÓŁKA AKCYJNA, Morliny, Polska 811046431 i dokonanie wpisu: GRUPA ANIMEX SPÓŁKA AKCYJNA, Morliny, Polska 811046431.

182993 2007 10 16 A. Wprowadzono zmianę uprawnionego przez wykreślenie wpisu: GRUPA ANIMEX S.A., Morliny, Polska i dokonanie wpisu: GRUPA ANIMEX Sp. z o.o., Morliny, Polska.

182993 2007 10 16 A. Wprowadzono zmianę uprawnionego przez wykreślenie wpisu: GRUPA ANIMEX Sp. z o.o., Morliny, Polska i dokonanie wpisu: ZAKŁADY MIĘSNE „AGRYF” SPÓŁKA AKCYJNA, Morliny, Polska 811046431.

182993 2007 10 16 A. Wprowadzono zmianę nazwy uprawnionego przez wykreślenie wpisu: ZAKŁADY MIĘSNE „AGRYF” SPÓŁKA AKCYJNA, Morliny, Polska 811046431 i dokonanie wpisu: GRUPA ANIMEX SPÓŁKA AKCYJNA, Morliny, Polska 811046431.

183027 2007 10 16 A. Wprowadzono zmianę uprawnionego przez wykreślenie wpisu: GRUPA ANIMEX Spółka Akcyjna, Morliny, Polska 510337940 i dokonanie wpisu: GRUPA ANIMEX Sp. z o.o., Morliny, Polska.

183027 2007 10 16 A. Wprowadzono zmianę uprawnionego przez wykreślenie wpisu: GRUPA ANIMEX Sp. z o.o., Morliny, Polska i dokonanie wpisu: ZAKŁADY MIĘSNE „AGRYF” SPÓŁKA AKCYJNA, Morliny, Polska 811046431.

183027 2007 10 16 A. Wprowadzono zmianę nazwy uprawnionego przez wykreślenie wpisu: ZAKŁADY MIĘSNE „AGRYF” SPÓŁKA AKCYJNA, Morliny, Polska 811046431 i dokonanie wpisu: GRUPA ANIMEX SPÓŁKA AKCYJNA, Morliny, Polska 811046431.

183038 2007 10 23 A. Wprowadzono zmianę uprawnionego przez wykreślenie wpisu: KORONA Sp. z o.o., Wieluń, Polska 730031975 i dokonanie wpisu: KORONA S.A., Wieluń, Polska 730031975.

183039 2007 10 23 A. Wprowadzono zmianę uprawnionego przez wykreślenie wpisu: KORONA Sp. z o.o., Wieluń, Polska 730031975 i dokonanie wpisu: KORONA S.A., Wieluń, Polska 730031975.

183040 2007 10 23 A. Wprowadzono zmianę uprawnionego przez wykreślenie wpisu: KORONA Sp. z o.o., Wieluń, Polska 730031975 i dokonanie wpisu: KORONA S.A., Wieluń, Polska 730031975.

183041 2007 10 23 A. Wprowadzono zmianę uprawnionego przez wykreślenie wpisu: KORONA Sp. z o.o., Wieluń, Polska 730031975 i dokonanie wpisu: KORONA S.A., Wieluń, Polska 730031975.

183042 2007 10 23 A. Wprowadzono zmianę uprawnionego przez wykreślenie wpisu: KORONA Sp. z o.o., Wieluń, Polska 730031975 i dokonanie wpisu: KORONA S.A., Wieluń, Polska 730031975.

183043 2007 10 23 A. Wprowadzono zmianę uprawnionego przez wykreślenie wpisu: KORONA Sp. z o.o., Wieluń, Polska 730031975 i dokonanie wpisu: KORONA S.A., Wieluń, Polska 730031975.

183044 2007 10 23 A. Wprowadzono zmianę uprawnionego przez wykreślenie wpisu: KORONA Sp. z o.o., Wieluń, Polska 730031975 i dokonanie wpisu: KORONA S.A., Wieluń, Polska 730031975.

183051 2007 10 15 A. Wprowadzono zmianę uprawnionego przez wykreślenie wpisu: „CORPONET” Spółka z o.o., Warszawa, Polska 012783317 i dokonanie wpisu: SCREENBOARD Spółka z o.o., Polska.

183052 2007 10 15 A. Wprowadzono zmianę nazwy uprawnionego przez wykreślenie wpisu: Wierzynek S.A., Kraków, Polska 001237968 i dokonanie wpisu: Grupa Wierzynek S.A., Kraków, Polska.

183055 2007 10 15 A. Wprowadzono zmianę siedziby uprawnionego przez wykreślenie wpisu: Zakłady Przemysłu Cukierniczego MIESZKO S.A., Racibórz, Polska 273243857 i dokonanie wpisu: Zakłady Przemysłu Cukierniczego MIESZKO S.A., Warszawa, Polska 273243857.

183056 2007 10 15 A. Wprowadzono zmianę siedziby uprawnionego przez wykreślenie wpisu: Zakłady Przemysłu Cukierniczego MIESZKO S.A., Racibórz, Polska 273243857 i dokonanie wpisu: Zakłady Przemysłu Cukierniczego MIESZKO S.A., Warszawa, Polska 273243857.

183067 2007 10 15 A. Wprowadzono zmianę uprawnionego przez wykreślenie wpisu: „KRATO” Mirosław Kratochwil, Wrocław, Polska 930464627 i dokonanie wpisu: Pilarski Jacek, Św. Katarzyna, Polska.

183177 2007 10 15 A. Wprowadzono zmianę uprawnionego przez wykreślenie wpisu: P.H.U. „MIWO” – Krystyna Tarnowska, Bielsko-Biała, Polska -72922255 i dokonanie wpisu: „DOMIS” – Michael Wolski, Bielsko-Biała, Polska.

183313 2007 10 15 A. Wprowadzono zmianę nazwy uprawnionego przez wykreślenie wpisu: R. Chwałek i Spółka Spółka Jawna, Kraków, Polska 356311187 i dokonanie wpisu: „B. Michalska i Spółka” Spółka Jawna, Kraków, Polska 356311187.

183342 2007 10 19 A. Wprowadzono zmianę uprawnionego przez wykreślenie wpisu: Przetwórstwo Owoców i Warzyw „GOMAR” Irena Górniak, Michał Górniak, Lipsko, Polska i dokonanie wpisu: Przetwórstwo Owoców i Warzyw „GOMAR” Irena Górniak, Lipsko, Polska.

183466 2007 10 23 A. Wprowadzono zmianę siedziby uprawnionego przez wykreślenie wpisu: Zakłady Przemysłu Cukierniczego MIESZKO S.A., Racibórz, Polska 273243857 i dokonanie wpisu: Zakłady Przemysłu Cukierniczego MIESZKO S.A., Warszawa, Polska 273243857.

183806 2007 10 30 A. Wprowadzono zmianę uprawnionego przez wykreślenie wpisu: „ALIAN” Spółka Akcyjna, Ostrów Wielkopolski, Polska 250972695 i dokonanie wpisu: Zakłady Przemysłu Spożywczego „OSTROWIN” Sp. z o.o., Ostrów Wielkopolski, Polska.

183807 2007 10 30 A. Wprowadzono zmianę uprawnionego przez wykreślenie wpisu: „ALIAN” Spółka Akcyjna, Ostrów Wielkopolski, Polska 250972695 i dokonanie wpisu: Zakłady Przemysłu Spożywczego „OSTROWIN” Sp. z o.o., Ostrów Wielkopolski, Polska.

183814 2007 10 30 A. Wprowadzono zmianę uprawnionego przez wykreślenie wpisu: „ALIAN” Spółka Akcyjna, Ostrów Wielkopolski, Polska 250972695 i dokonanie wpisu: Zakłady Przemysłu Spożywczego „OSTROWIN” Sp. z o.o., Ostrów Wielkopolski, Polska.

183889 2007 10 16 A. Wprowadzono zmianę uprawnionego przez wykreślenie wpisu: „TRAFFIC CLUB” Jerzy Kowalewski, Warszawa, Polska 015181056 i dokonanie wpisu: „TRAFFIC CLUB” SPÓŁKA Z OGRANICZONĄ ODPOWIEDZIALNOŚCIĄ, Warszawa, Polska 015211952.

183912 2007 10 17 A. Wprowadzono zmianę nazwy uprawnionego przez wykreślenie wpisu: Stella Internatinal Spielgeräte GmbH, Lübbecke, Niemcy i dokonanie wpisu: Merkur Gaming GmbH, Lübbecke, Niemcy.

183929 2007 10 19 A. Wprowadzono zmianę uprawnionego przez wykreślenie wpisu: MAX AG s.c. Wojciech Patora, Agnieszka Patora, Warszawa, Polska 017443655 i dokonanie wpisu: MAX AG Wojciech Patora Agnieszka Patora Spółka Jawna, Warszawa, Polska.

183931 2007 10 18 A. Wprowadzono zmianę uprawnionego przez wykreślenie wpisu: P.P.H.U. OKPOL Jan Weleszczuk, Dorota Weleszczuk, Pawłów, Polska 530544008 i dokonanie wpisu: OKPOL Spółka z o.o., Skarbimierz Osiedle, Polska 160107283.

183937 2007 10 25 A. Wprowadzono zmianę nazwy uprawnionego przez wykreślenie wpisu: ELITE INTERNATIONAL B.V., Schiphol-Rijk, Holandia i dokonanie wpisu: Strauss Coffee B.V., Schiphol-Rijk, Holandia.

183938 2007 10 25 A. Wprowadzono zmianę nazwy uprawnionego przez wykreślenie wpisu: ELITE INTERNATIONAL B.V., Schiphol-Rijk, Holandia i dokonanie wpisu: Strauss Coffee B.V., Schiphol-Rijk, Holandia.

183939 2007 10 25 A. Wprowadzono zmianę nazwy uprawnionego przez wykreślenie wpisu: ELITE INTERNATIONAL B.V., Schiphol-Rijk, Holandia i dokonanie wpisu: Strauss Coffee B.V., Schiphol-Rijk, Holandia.

183940 2007 10 25 A. Wprowadzono zmianę nazwy uprawnionego przez wykreślenie wpisu: ELITE INTERNATIONAL B.V., Schiphol-Rijk, Holandia i dokonanie wpisu: Strauss Coffee B.V., Schiphol-Rijk, Holandia.

183941 2007 10 25 A. Wprowadzono zmianę nazwy uprawnionego przez wykreślenie wpisu: ELITE INTERNATIONAL B.V., Schiphol-Rijk, Holandia i dokonanie wpisu: Strauss Coffee B.V., Schiphol-Rijk, Holandia.

183942 2007 10 25 A. Wprowadzono zmianę nazwy uprawnionego przez wykreślenie wpisu: ELITE INTERNATIONAL B.V., Schiphol-Rijk, Holandia i dokonanie wpisu: Strauss Coffee B.V., Schiphol-Rijk, Holandia.

184002 2007 10 30 A. Wprowadzono zmianę uprawnionego przez wykreślenie wpisu: „ORLEN” Spółka z o.o., Warszawa, Polska 011090121 i dokonanie wpisu: Magdalena Prokopowicz, Winiarki, Polska.

184028 2007 10 25 A. Wprowadzono zmianę uprawnionego przez wykreślenie wpisu: Agencja Wydawnicza OPERON Waldemar Lewiński, Gdynia, Polska 192475961 i dokonanie wpisu: Agencja Wydawnicza „OPERON” Lewiński i Lewiński, Sp. J., Gdynia, Polska NIP 586-214-26-05.

184029 2007 10 25 A. Wprowadzono zmianę uprawnionego przez wykreślenie wpisu: Agencja Wydawnicza OPERON Waldemar Lewiński, Gdynia, Polska 192475961 i dokonanie wpisu: Agencja Wydawnicza „OPERON” Lewiński i Lewiński, Sp. J., Gdynia, Polska NIP 586-214-26-05.

184037 2007 10 25 A. Wprowadzono zmianę uprawnionego przez wykreślenie wpisu: HELIMED Sp. z o.o., Katowice, Polska 276200044 i dokonanie wpisu: Helimed Diagnostic Imaging Sp. z o.o. Sp.k., Katowice, Polska 276200044.

184074 2007 10 30 A. Wprowadzono zmianę uprawnionego przez wykreślenie wpisu: „TREC NUTRITION” Danuta Tamiolakis, Gdynia, Polska 511368440 i dokonanie wpisu: „TREC NUTRITION” Marzena Kłoczko, Gdynia, Polska NIP: 7392190937.

184075 2007 10 30 A. Wprowadzono zmianę uprawnionego przez wykreślenie wpisu: „TREC NUTRITION” Danuta Tamiolakis, Gdynia, Polska 511368440 i dokonanie wpisu: „TREC NUTRITION” Marzena Kłoczko, Gdynia, Polska NIP: 7392190937.

184076 2007 10 30 A. Wprowadzono zmianę uprawnionego przez wykreślenie wpisu: „TREC NUTRITION” Danuta Tamiolakis, Gdynia, Polska 511368440 i dokonanie wpisu: „TREC NUTRITION” Marzena Kłoczko, Gdynia, Polska NIP: 7392190937.

184077 2007 10 30 A. Wprowadzono zmianę uprawnionego przez wykreślenie wpisu: „TREC NUTRITION” Danuta Tamiolakis, Gdynia, Polska 511368440 i dokonanie wpisu: „TREC NUTRITION” Marzena Kłoczko, Gdynia, Polska NIP: 7392190937.

184078 2007 10 30 A. Wprowadzono zmianę uprawnionego przez wykreślenie wpisu: „TREC NUTRITION” Danuta Tamiolakis, Gdynia, Polska 511368440 i dokonanie wpisu: „TREC NUTRITION” Marzena Kłoczko, Gdynia, Polska NIP: 7392190937.

184079 2007 10 30 A. Wprowadzono zmianę uprawnionego przez wykreślenie wpisu: „TREC NUTRITION” Danuta Tamiolakis, Gdynia, Polska 511368440 i dokonanie wpisu: „TREC NUTRITION” Marzena Kłoczko, Gdynia, Polska NIP: 7392190937.

184080 2007 10 30 A. Wprowadzono zmianę uprawnionego przez wykreślenie wpisu: „TREC NUTRITION” Danuta Tamiolakis, Gdynia, Polska 511368440 i dokonanie wpisu: „TREC NUTRITION” Marzena Kłoczko, Gdynia, Polska NIP: 7392190937.

184088 2007 10 15 A. Wprowadzono zmianę uprawnionego przez wykreślenie wpisu: BROS S.C. Bogusława Miranowska, Piotr Miranowski, Poznań, Polska 634540398 i dokonanie wpisu: BROS Spółka Jawna B.P. Miranowscy, Poznań, Polska.

184091 2007 10 15 A. Wprowadzono zmianę uprawnionego przez wykreślenie wpisu: BROS S.C. Bogusława Miranowska, Piotr Miranowski, Poznań, Polska 634540398 i dokonanie wpisu: BROS Spółka Jawna B.P. Miranowscy, Poznań, Polska.

184092 2007 10 15 A. Wprowadzono zmianę uprawnionego przez wykreślenie wpisu: BROS S.C. Bogusława Miranowska, Piotr Miranowski, Poznań, Polska 634540398 i dokonanie wpisu: BROS Spółka Jawna B.P. Miranowscy, Poznań, Polska.

184141 2007 10 23 A. Wprowadzono zmianę nazwy uprawnionego przez wykreślenie wpisu: „TUPTUŚ” Spółka z o.o., Rybnik, Polska i dokonanie wpisu: KOLA Spółka z o.o., Rybnik, Polska.

184142 2007 10 23 A. Wprowadzono zmianę nazwy uprawnionego przez wykreślenie wpisu: „TUPTUŚ” Spółka z o.o., Rybnik, Polska i dokonanie wpisu: KOLA Spółka z o.o., Rybnik, Polska.

184506 2007 10 25 A. Wprowadzono zmianę uprawnionego przez wykreślenie wpisu: Kos Pharmaceuticals, Inc., Floria corporation, Miami, Stany Zjednoczone Ameryki i dokonanie wpisu: Kos Life Sciences, Inc., Weston, Stany Zjednoczone Ameryki.

184601 2007 10 30 A. Wprowadzono zmianę nazwy uprawnionego przez wykreślenie wpisu: LJM Fahrzeugteile Polska Sp. z o.o., Poznań, Polska 639917028 i dokonanie wpisu: AUTOMOTIVE DATA CREATOR Sp. z o.o., Poznań, Polska 639917028.

184606 2007 10 17 A. Wprowadzono zmianę uprawnionego przez wykreślenie wpisu: The Boots Company PLC, Nottingham, Wielka Brytania i dokonanie wpisu: Reckitt & Colman (Overseas) Limited, Hull, Wielka Brytania.

184698 2007 10 25 A. Wprowadzono zmianę nazwy uprawnionego przez wykreślenie wpisu: P.P.U.H. „Bazaltex” Spółka z o.o., Tarnowskie Góry, Polska 271091917 i dokonanie wpisu: „BAZALTEX” Spółka z ograniczoną odpowiedzialnością, Tarnowskie Góry, Polska 271091917.

184699 2007 10 25 A. Wprowadzono zmianę nazwy uprawnionego przez wykreślenie wpisu: P.P.U.H. „Bazaltex” Spółka z o.o., Tarnowskie Góry, Polska 271091917 i dokonanie wpisu: „BAZALTEX” Spółka z ograniczoną odpowiedzialnością, Tarnowskie Góry, Polska 271091917.

184700 2007 10 25 A. Wprowadzono zmianę nazwy uprawnionego przez wykreślenie wpisu: P.P.U.H. „Bazaltex” Spółka z o.o., Tarnowskie Góry, Polska 271091917 i dokonanie wpisu: „BAZALTEX” Spółka z ograniczoną odpowiedzialnością, Tarnowskie Góry, Polska 271091917.

184701 2007 10 25 A. Wprowadzono zmianę nazwy uprawnionego przez wykreślenie wpisu: P.P.U.H. „Bazaltex” Spółka z o.o., Tarnowskie Góry, Polska 271091917 i dokonanie wpisu: „BAZALTEX” Spółka z ograniczoną odpowiedzialnością, Tarnowskie Góry, Polska 271091917.

184702 2007 10 25 A. Wprowadzono zmianę nazwy uprawnionego przez wykreślenie wpisu: P.P.U.H. „Bazaltex” Spółka z o.o.,

Tarnowskie Góry, Polska 271091917 i dokonanie wpisu: „BAZALTEX” Spółka z ograniczoną odpowiedzialnością, Tarnowskie Góry, Polska 271091917.

184703 2007 10 25 A. Wprowadzono zmianę nazwy uprawnionego przez wykreślenie wpisu: P.P.U.H. „Bazaltex” Spółka z o.o., Tarnowskie Góry, Polska 271091917 i dokonanie wpisu: „BAZALTEX” Spółka z ograniczoną odpowiedzialnością, Tarnowskie Góry, Polska 271091917.

184704 2007 10 25 A. Wprowadzono zmianę nazwy uprawnionego przez wykreślenie wpisu: P.P.U.H. „Bazaltex” Spółka z o.o., Tarnowskie Góry, Polska 271091917 i dokonanie wpisu: „BAZALTEX” Spółka z ograniczoną odpowiedzialnością, Tarnowskie Góry, Polska 271091917.

184705 2007 10 25 A. Wprowadzono zmianę nazwy uprawnionego przez wykreślenie wpisu: P.P.U.H. „Bazaltex” Spółka z o.o., Tarnowskie Góry, Polska 271091917 i dokonanie wpisu: „BAZALTEX” Spółka z ograniczoną odpowiedzialnością, Tarnowskie Góry, Polska 271091917.

184706 2007 10 25 A. Wprowadzono zmianę nazwy uprawnionego przez wykreślenie wpisu: P.P.U.H. „Bazaltex” Spółka z o.o., Tarnowskie Góry, Polska 271091917 i dokonanie wpisu: „BAZALTEX” Spółka z ograniczoną odpowiedzialnością, Tarnowskie Góry, Polska 271091917.

184707 2007 10 25 A. Wprowadzono zmianę nazwy uprawnionego przez wykreślenie wpisu: P.P.U.H. „Bazaltex” Spółka z o.o., Tarnowskie Góry, Polska 271091917 i dokonanie wpisu: „BAZALTEX” Spółka z ograniczoną odpowiedzialnością, Tarnowskie Góry, Polska 271091917.

184710 2007 10 30 A. Wprowadzono zmianę uprawnionego przez wykreślenie wpisu: BIOTON Sp. z o.o., Warszawa, Polska 001384592 i dokonanie wpisu: BIOTON S.A., Warszawa, Polska.

184724 2007 10 30 A. Wprowadzono zmianę nazwy uprawnionego przez wykreślenie wpisu: Zakład Przetwórstwa Mięsnego „TARCZYŃSKI” Spółka Akcyjna, Trzebnica, Polska 932003793 i dokonanie wpisu: TARCZYŃSKI Spółka Akcyjna, Trzebnica, Polska 932003793.

184979 2007 10 30 A. Wprowadzono zmianę uprawnionego przez wykreślenie wpisu: Kancelaria Patentowa Zbigniew Czyż, Warszawa, Polska 012730953 i dokonanie wpisu: BRANDPAT Kancelaria Rzeczników Patentowych Czyż Gałązkiewicz Ziółkowski Spółka Partnerska, Warszawa, Polska.

185062 2007 10 30 A. Wprowadzono zmianę nazwy uprawnionego przez wykreślenie wpisu: Zakłady Płyt Piłśniowych S.A., Przemyśl, Polska 650108346 i dokonanie wpisu: FIBRIS S.A., Przemyśl, Polska 650108346.

185347 2007 10 19 A. Wprowadzono zmianę uprawnionego przez wykreślenie wpisu: Zakłady Produkcyjno-Handlowe „Jan-toń” Edward Janusz Jantoń, Bychlew, Polska 004297391 i dokonanie wpisu: JANTOŃ SPÓŁKA AKCYJNA SPÓŁKA KOMANDYTOWA, Dobroń, Polska 100282917.

185367 2007 10 25 A. Wprowadzono zmianę nazwy uprawnionego przez wykreślenie wpisu: KONIMPEX Spółka z o.o., ZPChr., Konin, Polska 008273909 i dokonanie wpisu: KONIMPEX Spółka z o.o., Konin, Polska 008273909.

185392 2007 10 25 A. Wprowadzono zmianę uprawnionego przez wykreślenie wpisu: Przedsiębiorstwo Handlowe „Marysia” S.A., Skępe, Polska 910221567 i dokonanie wpisu: Przedsiębiorstwo Handlowe „Marysia” Spółka z o.o., Skępe, Polska 910221567.

185415 2007 10 25 A. Wprowadzono zmianę nazwy uprawnionego przez wykreślenie wpisu: KONIMPEX Spółka z o.o., ZPChr., Konin, Polska 008273909 i dokonanie wpisu: KONIMPEX Spółka z o.o., Konin, Polska 008273909.

185416 2007 10 25 A. Wprowadzono zmianę nazwy uprawnionego przez wykreślenie wpisu: KONIMPEX Spółka z o.o., ZPChr., Konin, Polska 008273909 i dokonanie wpisu: KONIMPEX Spółka z o.o., Konin, Polska 008273909.

185417 2007 10 25 A. Wprowadzono zmianę nazwy uprawnionego przez wykreślenie wpisu: KONIMPEX Spółka z o.o., ZPChr., Konin, Polska 008273909 i dokonanie wpisu: KONIMPEX Spółka z o.o., Konin, Polska 008273909.

185430 2007 10 25 A. Wprowadzono zmianę nazwy uprawnionego przez wykreślenie wpisu: PIOTRCOVIA-PTAK Sportowa Spółka Akcyjna, Rzgów, Polska i dokonanie wpisu: Centrum Piłkarskie „PTAK” Spółka Akcyjna, Rzgów, Polska.

185431 2007 10 25 A. Wprowadzono zmianę nazwy uprawnionego przez wykreślenie wpisu: PIOTRCOVIA-PTAK Sportowa Spółka Akcyjna, Rzgów, Polska i dokonanie wpisu: Centrum Piłkarskie „PTAK” Spółka Akcyjna, Rzgów, Polska.

185541 2007 10 24 A. Wprowadzono zmianę uprawnionego przez wykreślenie wpisu: „OS 3” Sp. z o.o., Rybnik, Polska 273202309 i dokonanie wpisu: „SARE” Sp. z o.o., Rybnik, Polska.

185542 2007 10 24 A. Wprowadzono zmianę uprawnionego przez wykreślenie wpisu: „OS 3” Sp. z o.o., Rybnik, Polska 273202309 i dokonanie wpisu: „SARE” Sp. z o.o., Rybnik, Polska.

185608 2007 10 19 A. Wprowadzono zmianę uprawnionego przez wykreślenie wpisu: Zakłady Przemysłu Tłuszczowego OLVIT Spółka z ograniczoną odpowiedzialnością, Gdańsk, Polska i dokonanie wpisu: ZAKŁADY TŁUSZCZOWE „KRUSZWICA” SPÓŁKA AKCYJNA, Kruszwica, Polska.

185677 2007 10 19 A. Wprowadzono zmianę nazwy i siedziby uprawnionego przez wykreślenie wpisu: Przedsiębiorstwo Produkcyjno-Handlowo-Uslugowe PLASTPOL ŁAPAJ Spółka Jawna, Myszków, Polska 150057877 i dokonanie wpisu: CAPITOL ŁAPAJ Spółka Jawna, Zawiercie, Polska 150057877.

186072 2007 10 19 A. Wprowadzono zmianę uprawnionego przez wykreślenie wpisu: „ZPT OLVIT” Spółka z o.o., Gdańsk, Polska i dokonanie wpisu: ZAKŁADY TŁUSZCZOWE „KRUSZWICA” SPÓŁKA AKCYJNA, Kruszwica, Polska.

186415 2007 10 30 A. Wprowadzono zmianę uprawnionego przez wykreślenie wpisu: IMPORT-EXPORT Jarosław Orzechowski, Warszawa, Polska 015157046 i dokonanie wpisu: DONATELLO Piotr Karski, Warszawa, Polska.

186459 2007 10 25 A. Wprowadzono zmianę uprawnionego przez wykreślenie wpisu: Przedsiębiorstwo Handlowe AGROPARTNER s.c. Paweł Kościelski, Roman Osada, Kleczew, Polska 310290848 i dokonanie wpisu: AGROPARTNER Kościelski-Osada Spółka Jawna, Kleczew, Polska 310290848.

24

DECYZJE O UNIEWAŻNIENIU PRAWA OCHRONNEGO

Poniższe zestawienie zawiera kolejno: numer prawa ochronnego na znaki towarowe, datę unieważnienia prawa ochronnego oraz treść decyzji.

121 554	2006 09 05	Unieważniono w całości
---------	------------	------------------------

25

DECYZJE O WYGAŚNIĘCIU PRAWA OCHRONNEGO

Poniższe zestawienie zawiera kolejno: numer prawa ochronnego na znaki towarowe i datę wygaśnięcia prawa ochronnego. W przypadku wygaśnięcia prawa tylko dla części towarów (usług) wymienia się te towary (usługi).

172 097	2007 04 25	Prawo wygasło w całości. Wnioskiem z dnia 25 kwietnia 2007 r. wnioskodawca poinformował Urząd o rezygnacji z dalszej ochrony przedmiotowego znaku towarowego.
---------	------------	---

173 627	2007 04 17	Prawo wygasło w całości. Wnioskiem z dnia 2007-04-17 wnioskodawca poinformował
---------	------------	--

Urząd o rezygnacji z dalszej ochrony przedmiotowego znaku towarowego.

174 178	2007 05 31	Prawo wygasło w całości. Wnioskiem z dnia 31 maja 2007 r. pełnomocnik uprawnionego poinformował Urząd o rezygnacji z dalszej ochrony przedmiotowego znaku towarowego.
---------	------------	---

176 745	2007 05 10	Prawo wygasło w całości. Wnioskiem z dnia 2007-05-10 pełnomocnik uprawnionego poinformował Urząd o rezygnacji z dalszej ochrony przedmiotowego znaku towarowego.
---------	------------	--

120 721	2007 05 14	Prawo wygasło w części dla towarów i usług: drut metalowy do spawania, lutowania, kołnierze metalowe, konstrukcje metalowe, pojemniki do sprężonego gazu lub skropionego powietrza metalowe, pręty metalowe do spawania, pręty ze stali, przewody ciśnieniowe metalowe, rury stalowe, uszczelki metalowe, zasuwy, zawory do rur drenażowych metalowe, zawory metalowe, inne niż części maszyn, zawory zasurowe metalowe, inne niż części maszyn, złączki rur metalowe; usługi w zakresie: obróbka metali, oczyszczanie powietrza, spawanie, lutowanie, szlifowanie; klasa 6, 40.
---------	------------	--

120 890	2007 05 14	Prawo wygasło w części dla towarów i usług: drut metalowy do spawania, lutowania, kołnierze metalowe, konstrukcje metalowe, pojemniki do sprężonego gazu lub skropionego powietrza metalowe, pręty metalowe do spawania, pręty ze stali, przewody ciśnieniowe metalowe, rury stalowe, uszczelki metalowe, zasuwy, zawory do rur drenażowych metalowe, zawory metalowe, inne niż części maszyn, zawory zasurowe metalowe, inne niż części maszyn, złączki rur metalowe; usługi w zakresie: obróbka metali, oczyszczanie powietrza, spawanie, lutowanie, szlifowanie; klasa 6, 40.
---------	------------	--

157 841	2007 05 16	Prawo wygasło w części dla towarów: ryż, mąka, wyroby mączne, muesli, produkty zbożowe z kl. 30.
---------	------------	--

172 420	2007 05 30	Prawo wygasło w części dla towarów i/lub usług: produkty farmaceutyczne: leki, środki dezynfekcyjne, odkażające, produkty weterynaryjne, dietetyczne środki medyczne, produkty sanitarne: materiały opatrunkowe, plastry, podpaski higieniczne, żywność dla niemowląt; Klasa 5.
---------	------------	---

175 309	2007 06 22	Prawo wygasło w części dla towarów: drewniane i metalowe ławki, szafki, metalowe i drewniane wyposażenie szatni; klasa 20.
---------	------------	--

175 310	2007 06 22	Prawo wygasło w części dla towarów: drewniane i metalowe ławki, szafki, metalowe i drewniane wyposażenie szatni; klasa 20.
---------	------------	--

177 190	2007 06 25	Prawo wygasło w części dla następujących towarów: elektryczne przewody, kable, złącza, wtyki i kostki; Klasa 09 (w całości).
---------	------------	--

177 949	2007 06 14	Prawo wygasło w części dla towarów: materiały do plombowania zębów, woski dentystryczne; klasa 5.
---------	------------	---

26

DECYZJE O ZMIANIE LUB UCHYLENIU DECYZJI (opublikowanych w Wiadomościach Urzędu Patentowego)

Poniższe zestawienie zawiera kolejno: numer prawa ochronnego na znak towarowy, numer i rok wydania Wiadomości Urzędu Patentowego,

w którym zmieniona lub uchylona decyzja została ogłoszona oraz datę i treść decyzji, w której zmieniono lub uchylono decyzję poprzednią.

- 137 447 10/2002 2007 09 06 Sprostowano oczywistą omyłkę w decyzji o udzieleniu prawa ochronnego na znak towarowy z dn. 08 04 2002 r. w następujący sposób:
- w części dotyczącej nazwy uprawnionego powinno być:
Frigoscandia Equipment AB, Helsingborg, Szwecja
- 151 957 10/2004 2005 12 12 Na podstawie art. 247 ust. 2 ustawy z dnia 30 czerwca 2000 r. Prawo własności przemysłowej (Dz. U. z 2003 r. Nr 119, poz. 1117, z 2004 r. Nr 33 poz. 286 oraz z 2005 r. Nr 10, poz. 68, Nr 163, poz. 1362) Urząd Patentowy RP uchyła decyzję z dnia 4 marca 2004 r. o udzieleniu prawa ochronnego na znak towarowy słowny „LONA” R-151957 udzielonego na rzecz „REDAN” SA, Łódź oraz umarza postępowanie.
- 177 554 02/2007 2007 09 06 Sprostowano oczywistą omyłkę w decyzji o udzieleniu prawa ochronnego na znak towarowy z dn. 21 07 2006 r. w następujący sposób:
- w części dotyczącej nazwy uprawnionego powinno być:
29: mięso, mięso wołowe, wieprzowe, baranie, jagnięce, mięso ryb, mięso drobiowe, dziczyzna, ekstrakty mięsne, buliony mięsne, koncentraty mięsne, wyroby wędliniarskie, wędliny, wędzonki, wyroby z mięsa wołowego, wieprzowego, baraniny, jagnięciny, mięsa ryb, mięsa drobiowego, dziczyzny, mięsne wyroby grillowe, mięsne wyroby garmazeryjne, wyroby na bazie mięsa, gotowe dania na bazie mięsa, pasztety, krokiety spożywcze, mięso konserwowane, suszone, gotowane, solone, konserwy mięsne, podroby, wyroby podrobowe, salcesony, szynki, balerony, polędwice, boczek, krwawa kiszka, flaki, kiełbasy, golonki
30: mączne wyroby garmazeryjne, pierogi, pierożki, ravioli, pizza, lasagne, spaghetti, makarony, kluski, naleśniki, mięso w cieście, placki, paszteciki, tarty, tortille.
- 177 555 02/2007 2007 09 06 Sprostowano oczywistą omyłkę w decyzji o udzieleniu prawa ochronnego na znak towarowy z dn. 21 07 2006 r. w następujący sposób:
- w części dotyczącej nazwy uprawnionego powinno być:
29: mięso, mięso wołowe, wieprzowe, baranie, jagnięce, mięso ryb, mięso drobiowe, dziczyzna, ekstrakty mięsne, buliony mięsne, koncentraty mięsne, wyroby wędliniarskie, wędliny, wędzonki, wyroby z mięsa wołowego, wieprzowego, baraniny, jagnięciny, mięsa ryb, mięsa drobiowego, dziczyzny, mięsne wyroby grillowe, mięsne wyroby garmazeryjne, wyroby na bazie mięsa, gotowe dania na bazie mięsa, pasztety, krokiety spożywcze, mięso konserwowane, suszone, gotowane, solone, konserwy mięsne, podroby, wyroby podrobowe, salcesony, szynki, balerony, polędwice, boczek, krwawa kiszka, flaki, kiełbasy, golonki
30: mączne wyroby garmazeryjne, pierogi, pierożki, ravioli, pizza, lasagne, spaghetti, makarony, kluski, naleśniki, mięso w cieście, placki, paszteciki, tarty, tortille
- 177 556 02/2007 2007 09 06 Sprostowano oczywistą omyłkę w decyzji o udzieleniu prawa ochronnego na znak towarowy z dn. 21 07 2006 r. w następujący sposób:
- w części dotyczącej nazwy uprawnionego powinno być:
29: mięso, mięso wołowe, wieprzowe, baranie, jagnięce, mięso ryb, mięso drobiowe, dziczyzna, ekstrakty mięsne, buliony mięsne, koncentraty mięsne, wyroby wędliniarskie, wędliny, wędzonki, wyroby z mięsa wołowego, wieprzowego, baraniny, jagnięciny, mięsa ryb, mięsa drobiowego, dziczyzny, mięsne wyroby grillowe, mięsne wyroby garmazeryjne, wyroby na bazie mięsa, gotowe dania na bazie mięsa, pasztety, krokiety spożywcze, mięso konserwowane, suszone, gotowane, solone, konserwy mięsne, podroby, wyroby podrobowe, salcesony, szynki, balerony, polędwice, boczek, krwawa kiszka, flaki, kiełbasy, golonki
30: mączne wyroby garmazeryjne, pierogi, pierożki, ravioli, pizza, lasagne, spaghetti, makarony, kluski, naleśniki, mięso w cieście, placki, paszteciki, tarty, tortille
- 178 839 02/2007 2007 09 14 Sprostowano oczywistą omyłkę w decyzji o udzieleniu prawa ochronnego na znak towarowy z dn. 19 09 2006 r. w następujący sposób:
- w części dotyczącej nazwy uprawnionego powinno być: Przedsiębiorstwo Budowlane „INTER-SYSTEM” Spółka z o.o., Wrocław, Polska.
- 183 002 05/2007 2007 06 28 Sprostowano oczywistą omyłkę w decyzji o udzieleniu prawa ochronnego na znak towarowy z dn. 18 10 2006 r. w następujący sposób:
- w części dotyczącej nazwy uprawnionego powinno być: LAZELL PARFUMS AiK Orłoś sp.j., Warszawa, Polska.
- 183 002 05/2007 2007 06 28 Sprostowano oczywistą omyłkę w decyzji o udzieleniu prawa ochronnego na znak towarowy z dn. 18 10 2006 r. w następujący sposób:
- w części dotyczącej klasyfikacji wiedeńskiej powinno być: 26.4.2, 27.5.1, 29.1.14

185 231	07/2007	2007 09 20	Sprostowano oczywistą omyłkę w decyzji o udzieleniu prawa ochronnego na znak towarowy z dn. 12 01 2007 r. w następujący sposób: - w części dotyczącej klasyfikacji wiedeńskiej powinno być: 1.1.5, 26.1.2, 26.3.1, 27.5.1, 29.1.2, 29.1.3, 29.1.6.
185 714	08/2007	2007 08 27	Sprostowano oczywistą omyłkę w decyzji o udzieleniu prawa ochronnego na znak towarowy z dn. 04 01 2007 r. w następujący sposób: - w części dotyczącej klasyfikacji wiedeńskiej powinno być: 7.1.1
185 759	08/2007	2007 08 14	Sprostowano oczywistą omyłkę w decyzji o udzieleniu prawa ochronnego na znak towarowy z dn. 18 10 2006 r. w następujący sposób: - w części dotyczącej klasyfikacji wiedeńskiej powinno być: 26.11.2, 27.5.1, 29.1.12.
185 967	08/2007	2007 09 11	Sprostowano oczywistą omyłkę w decyzji o udzieleniu prawa ochronnego na znak towarowy z dn. 18 01 2007 r. w następujący sposób: - w części dotyczącej klasyfikacji wiedeńskiej powinno być: 1.5.1, 27.5.1.
186 246	08/2007	2007 06 28	Sprostowano oczywistą omyłkę w decyzji o udzieleniu prawa ochronnego na znak towarowy z dn. 15 01 2007 r. w następujący sposób: - w części dotyczącej nazwy uprawnionego powinno być: Lazell Parfums AiK Orłoś sp.j., Warszawa, Polska.
168 361	05/2006	2007 07 16	Na podstawie art. 247 ust. 2 ustawy z dnia 30 czerwca 2000 r. Prawo własności przemysłowej (tekst jednolity: Dz. U. z 2003 r. Nr 119, poz. 1117, z późn. zm.) Urząd Patentowy RP uchyła decyzję z dnia 4 lutego 2005 r. o udzieleniu na rzecz Obschestvo s Ogranichenoy Otvetstvennostyu „Ermann”, Moskwa, Federacja Rosyjska prawa ochronnego na znak towarowy słowny ALPENLAND R-168361 w odniesieniu do towarów zawartych w klasie 30 wykazu towarów i usług oraz umarza postępowanie.

27

REJESTRACJA MIĘDZYNARODOWA UZNANA W POLSCE

Poniższe zestawienie zawiera kolejno: numer międzynarodowego rejestru znaków towarowych, określenie znaku towarowego przedstawionego w postaci liter bądź cyfr oraz - jeżeli dotyczy - wskazanie symboli klas elementów graficznych znaku i w razie potrzeby rodzaju znaku, określenie klas towarowych, nazwisko i imię lub nazwę uprawnionego, jego miejsce zamieszkania lub siedzibę oraz kod kraju, datę rejestracji międzynarodowej, datę zamieszczenia informacji o tej rejestracji w Biuletynie Urzędu Patentowego oraz datę notyfikacji bądź datę rozszerzenia terytorialnego.

189744	OMEGA RAILMASTER	14
	OMEGA SA (OMEGA AG) (OMEGA LTD.), Jakob-Stämpfli-Strasse 96 CH-2502 Biel/Bienne (CH)	
1955 12 30	2007 01 08	2006 08 31

194100	“Langenbach”	
CFE: 27.5.1		05 32 33
	Reh Kendermann GmbH Weinkellerei , Am Ockenheimer Graben 35 55411 Bingen (DE)	
1956 07 18	2007 04 02	2006 12 18
196450	Clarofos	01 03
	Chemische Fabrik Budenheim KG , Rheinstrasse 27 55257 Budenheim (DE)	
1956 11 09	2007 04 16	2006 12 27
2R 279676	KAYSER	21
	Kayser Berndorf AG , 26, Leobersdorfer Strasse A-2560 BERNDORF (AT)	
1964 02 10	2005 06 13	2004 12 02
303848	CERTINA-DS	
CFE: 27.5.1		14
	Certina AG (Certina SA) (Certina Ltd) , Chemin des Tourelles 17 CH-2400 Le Locle (CH)	
1965 10 20	2006 07 10	2006 03 10
311422	SOREL	33
	DESTIL.LERIES DEL MARESME, S.A. , Rial Bellsollell, 15, E-08358 ARENYS DE MUNT (ES)	
1966 04 04	2007 04 02	2006 11 08
483471	Black Tower	33
	Reh Kendermann GmbH Weinkellerei , Am Ockenheimer Graben 35 55411 Bingen (DE)	
1984 02 08	2007 04 02	2006 07 20
496499	Regent	
CFE: 27.5.1		14
	REGENT-UHREN e.V. ARBEITSKREIS REGIONAL TÄTIGER SORTIMENTS-UHRENGROSSHÄNDLER , 158, Herforder Strasse, 33609 BIELEFELD (DE)	
1985 09 05	2006 02 20	2005 10 27
501745	ERC	09
CFE: 25.3.1, 27.5.24		
	E.R.C. ELETTRORADIO COSTRUZIONI S.P.A. , Via dei Sassi 2 I-23801 Calolziocorte (IT)	
1986 03 10	2007 04 02	2006 06 13
502897	HUET BIOLOGIE	03 05
	HUET BIOLOGIE FRANCE, société à responsabilité limitée , 33, rue Galilée, F-75116 PARIS (FR)	
1986 05 27	2007 04 16	2006 07 07
505759	STERBAG	16
	ACS DOBFAR S.P.A. , Viale Addetta, 6/8/10 I-20067 TRIBIANO (MI) (IT)	
1986 07 21	2007 04 16	2006 11 27
508682	DOMINGO	34
	GRYSON, naamloze vennootschap , 3 Nijverheidsstraat, B-8150 HOUTHULST (BE)	
1986 12 08	2007 04 02	2006 12 11
525214	STIL PRIM	06 19 37
	PLACOPLATRE, Société anonyme , 34, avenue Franklin-Roosevelt F-92150 SURESNES (FR)	
1988 05 30	2007 04 02	2006 12 28
551238	BELCILS	03
	LABORATORIOS VIÑAS, S.A. , 386-5 a planta, calle Provenza, E-08025 BARCELONA (ES)	
1990 02 21	2007 04 02	2006 12 22
591672	BOSTOCK	18
	LEDER & SCHUH AKTIENGESELLSCHAFT , Lastenstrasse 11 A-8021 Graz (AT)	
1992 09 21	2007 04 02	2006 05 09
606241	BOSTOCK	
CFE: 26.1.1, 26.1.4, 26.2.1, 27.1.1, 27.5.1, 29.1.2, 29.1.6		18 25

LEDER & SCHUH AKTIENGESELLSCHAFT , Lastenstrasse 11 A-8021 GRAZ (AT)			
1993 08 18	2007 04 02	2006 05 09	
661263 Mall			19
Mall GmbH , Hüfing Strasse 39-45 78166 Donaueschingen (DE)			
1996 06 04	2007 04 02	2006 06 07	
694818 Nimbus			25
Nimbus Nordic A/S , Sundkaj, Pakhus 47 DK-2100 København Å (DK)			
1998 06 24	2007 04 16	2007 01 11	
725362 Terra Limes			09 11 17 19 37
Kieffer & Partner GmbH , 2, Fliederstraße, 75210 Keltern (DE)			
1999 12 03		2000 02 03	
726738 SYLAX			06 07 20
DANFOSS SOCLA , 365, rue du Lieutenant Putier F-71530 VIREY LE GRAND (FR)			
2000 01 17	2007 04 16	2006 06 15	
745910 SAF			12
CFE: 26.1.1, 27.5.1, 29.1.1			
SAF-HOLLAND GmbH , Hauptstraße 26 63856 Bessenbach (DE)			
2000 09 09	2007 04 16	2007 01 09	
746111 DUPLEX			07
TTS Tooltechnic Systems AG & Co. KG , Wertstrasse 20 73240 Wendlingen (DE)			
2000 10 26		2000 12 21	
755927 BOREAL			07 12
SIFFERT S.r.l. , Zona Industriale Villa Bozza I-64030 MONTEFINO (Teramo) (IT)			
2001 03 12		2001 05 24	
765436 WEGA			09
CFE: 27.3.1, 27.5.1			
Wega S.r.l. , via F. Santi 9 I-40011 Anzola dell'Emilia (BO) (IT)			
2001 03 26		2001 10 11	
774237 HTH			07 11 19 20 37 41 42
HTH Køkkener A/S , Industrivej 6 DK-6870 Ålgod (DK)			
2002 01 26	2002 07 01	2002 02 28	
786349 MAUSER			08 09 13 18 20 22 25 28 34 38 42
Blaser Finanzholding GmbH , Ziegelstadl 1 88316 Isny im Allgäu (DE)			
2002 05 21	2002 11 18	2002 09 26	
786350 MAUSER			08 09 13 18 20 22 25 28 34 38 42
CFE: 25.1.15, 27.5.1			
Blaser Finanzholding GmbH , Ziegelstadl 1 88316 Isny im Allgäu (DE)			
2002 05 21	2002 11 18	2002 09 26	
788588 OLTRE			09 14 18
MIROGLIO S.P.A. , Strada S. Margherita, 23 I-12051 ALBA (CN) (IT)			
2002 09 04	2007 04 02	2006 11 24	
790627 START			30
Cerealia Foods AB , SE-153 81 JÄRNA (SE)			
2002 09 13	2003 01 27	2002 11 28	
793653 M CAFÉ MUFFIN			32 43
CFE: 26.1.2, 26.1.18, 27.5.1, 29.1.12			
CAFEMI , Galerie du Carousel - 99, rue de Rivoli F-75001 PARIS (FR)			
2002 11 13	2003 02 24	2003 01 16	
805975 BAUHAUS PROFİ DEPOT			03 06 07 08 09 11 17 19
CFE: 25.1.9, 27.5.1, 29.1.1			
DEMP B.V. , Hagenweg 1F NL-4131 LX Vianen (NL)			
2003 02 06	2007 04 02	2006 08 31	
814371 PASSION IT!			03
Avon Products, Inc. , World Headquarters, 1345 Avenue of the Americas New York, NY 10105-0196 (US)			
2003 11 13	2004 02 09	2003 12 25	
817135 Bystronic			07 09 11 37 40 41 42
CFE: 26.4.2, 26.4.3, 26.4.18, 27.5.1, 27.5.24			
Bystronic Laser AG , Industriestrasse 21 CH-3362 Niederönz (CH)			
2003 03 18	2007 04 02	2007 01 18	
824547 DISTINXION AUTOMOBILE			12 35
CFE: 18.1.23, 26.1.2, 26.4.18, 27.5.1, 29.1.13			
RESEaux IMPULXION , 20 à 24 rue des Piliers de la Chauvinière F-44800 SAINT-HERBLAIN (FR)			
2004 01 27	2007 04 16	2006 07 07	
836062 RONTZY			30
DREAM CEREALS SRL , Strada Fabrica de Glucoza nr.7, etaj 2, Sector 2 Bucuresti (RO)			
2004 07 20	2005 01 10	2004 12 02	
838360 MISSHA			03
CFE: 27.5.1			
ABLE C & C CO., LTD. , A-3F, SK Twintech Tower Bldg., 345-9, Gasandong, Geumcheon-gu, Seoul 153-773 (KR)			
2004 07 26	2005 08 22	2005 04 15	
838367 JANA COLLECTION			03 18 24 35 40 42
CFE: 26.4.2, 26.4.18, 26.4.24, 27.5.1, 27.5.24			
JANA COLLECTION, s.r.o. , Antona Bernoláka 2168/33 SK-010 01 Žilina (SK)			
2004 08 06	2005 02 21	2004 12 30	
838368 Christinen Natürliches Mineral Wasser SPRITZIG			32
CFE: 1.15.15, 19.7.1, 19.7.20, 24.9.5, 27.5.1, 29.1.15			
Gehring-Bunte Getränke-Industrie GmbH & Co. KG , Gottlieb-Daimler-Straße 26 33334 Gütersloh (DE)			
2004 07 30	2005 02 21	2004 12 30	
838394 elan FUSION			09 25
CFE: 27.5.1			
ELAN, proizvodnja izdelkov za šport in prosti čas, d.d. , Begunje 1 SI-4275 Begunje na Gorenjskem (SI)			
2004 06 23	2005 02 21	2004 12 30	
840595			30 35 39 43
Otkrytoe Aktsionerhoe Obshchestvo „Konditerskoe Obedinenie „SladKo“ , 19, Sibirsky trakt RU-620100 Ekaterinburg (RU)			
2004 05 18	2005 04 04	2005 02 17	
841202 KENZOKI, Skincare that makes you feel good			03
KENZO (société anonyme) , 1, rue du Pont Neuf F-75001 PARIS (FR)			
2004 08 13	2005 04 18	2005 02 24	
843505 Sissi			03
CFE: 26.4.2, 27.5.1			
Galex Kft. , Gubacsi út 26 H-1097 Budapest (HU)			
2004 12 01	2005 05 16	2005 03 24	
845050 SARAYA			25 26 29 30 31 32 35 36 37 39 41 43 44
Saraya Foundation , FL-9490 Vaduz (LI)			
2004 05 04	2005 05 30	2005 04 14	
850275 GPP Consulting Group			01 05 42
Fischer Chemicals AG , Riesbachstrasse 57 CH-8034 Zürich (CH)			
2005 04 12	2005 08 08	2005 06 23	
850862 VENTS			01 19
CFE: 27.5.1			
ZAKRYTE AKTSIONERNE TOVARYSTVO Å«VENTYLATSII NI SYSTEMYÅ» , vul. M. Kotsubynskogo, 1, m. UA-01030 Kyiv (UA)			
2005 01 04	2005 08 22	2005 06 30	
854090 PREMIUM POLO-TEX			24 25
Polo Expressversand Gesellschaft für Motorradbekleidung und Sportwear mbH , Reisholzer Werftstrasse 76 40589 Düsseldorf (DE)			
2004 12 27	2005 10 03	2005 08 11	
854450 Regulus			06 07 09
CFE: 27.5.1			

REGULUS spol. s r.o. , Do Koutů 3, č.p. 1897 CZ-143 00 Praha 4 (CZ)			
2005 03 11	2005 10 03	2005 08 18	
856148 FireSeal			
CFE: 26.1.16		17 42	
Essve Produkter AB , P.O. Box 770 SE-191 27 Sollentuna (SE)			
2005 01 19	2005 10 17	2005 09 01	
857540 ZTM			
CFE: 27.5.1, 27.5.17		06	
LI XUELIANG 332627680204201 , Jungang Village, Chumen Town, Yuhuan County Zhejiang 317600 (CN)			
2005 04 28	2005 10 31	2005 09 08	
858081 Aimé			
CFE: 5.5.1, 27.5.1		05 35 44	
Labanok Mikhail Aleksandrovich , ap. 21, 53/1 Narodnaya Str. Minsk (BY)			
2005 02 16	2005 10 31	2005 09 15	
858120 DOMINANT			
CFE: 2.9.4, 27.5.1, 29.1.12		26 35	
KOZA BIAT TEKSTIL KUYUMCULUK SANAYI VE TICARET LIMITED ŞIRKETI , Esenşehir Mahallesi Organize Sanayi Bölgesi G-115 Sokak No: 29/3 Dudullu Ümraniye - ISTANBUL (TR)			
2004 12 27	2005 10 31	2005 09 15	
859721 COLOUR RUSH			03
Coty Deutschland GmbH , Fort Malakoff Park, Rheinstrasse 4E 55116 Mainz (DE)			
2005 07 29	2005 11 14	2005 09 29	
863306 CFE: 28.5.0			05
OBCHTCHESTVO S OGRANITCHENNOI OTVETSTVENNOSTYOU „NPO Petrovaks Farm” , 10, korp. 4, oul. Zagorievskaya RU-115598 MOSKVA (RU)			
2005 08 26	2007 04 02	2006 07 27	
863967 CarDIS browser			
CFE: 7.11.10, 24.13.25, 27.5.1, 29.1.15		09 42	
E & J, s.r.o. , Ružinovská 3 SK-821 01 Bratislava (SK)			
2005 06 07	2005 12 12	2005 10 27	
863968 CarDIS road measure system			
CFE: 7.11.10, 24.13.25, 27.5.1, 29.1.15		09 42	
E & J, s.r.o. , Ružinovská 3 SK-821 01 Bratislava (SK)			
2005 06 07	2005 12 12	2005 10 27	
867627 Sports System			
CFE: 2.1.8, 2.1.23, 27.5.1		05 29 30	
Sports System GmbH , Lohscheid 45 45468 Mülheim an der Ruhr (DE)			
2005 02 09	2006 01 23	2005 12 01	
869054 Freezz			09
GRUNDIG Multimedia B.V. , Strawinskylaan 3105 NL-1077 ZX Amsterdam (NL)			
2004 08 17	2006 02 06	2005 12 15	
870176 ACUVUE Eye Health Advisor			
CFE: 2.9.4, 20.5.5, 27.5.1		09 16 41 44	
Janssen Pharmaceutica N.V. , Turnhoutseweg 30 B-2340 Beerse (BE)			
2005 10 18	2006 02 06	2005 12 22	
870473 Hättric PURE SPORT			
CFE: 27.5.1		03	
Henkel KGaA , Henkelstrasse 67 40589 Düsseldorf (DE)			
2005 09 19	2006 02 06	2005 12 22	
872768 STAR FLEET			35
AUTOCONTACT GROUP , 210, rue du Jardin Public F-33300 BORDEAUX (FR)			
2005 11 18	2006 03 20	2006 01 26	
872847 UP 2 GO			
CFE: 27.5.1, 27.7.1		03	
Dalli-Werke GmbH & Co. KG , Zweifaller Strasse 120 52224 Stolberg (DE)			
2005 10 04	2006 03 20	2006 01 26	
873531 fun & sun			
CFE: 1.3.20, 4.5.21, 24.17.25, 27.5.1, 29.1.15		09 16 36 39 41 43 44	
TUI AG , Karl-Wiechert-Allee 4 30625 Hannover (DE)			
2005 08 25	2006 04 03	2006 02 09	
873672 LASER SYMAG			
CFE: 24.15.1, 24.15.13, 27.5.1, 29.1.12		09 35 36 38 41 42	
LASER LOYALTY , 66, rue des Archives F-75003 PARIS (FR)			
2005 09 29	2006 04 03	2006 02 09	
877352 WACHOVIA GLOBAL ASSET MANAGEMENT			36
Wachovia Corporation , 3100 One Wachovia Center, 301 South College Street Charlotte, NC 28288 (US)			
2005 12 22	2007 04 16	2007 01 16	
880463 NIVEA body Good-bye Cellulite			
CFE: 25.1.1, 26.4.4, 26.4.18, 27.5.10, 29.1.12		03	
BEIERSDORF AG , Unnastrasse 48 20253 Hamburg (DE)			
2006 03 03	2006 06 12	2006 04 27	
881066 MOMENTINO			05
AZIENDE CHIMICHE RIUNITE ANGELINI FRANCESCO A.C.R.A.F. S.p.A. , Viale Amelia, 70 I-00181 ROMA (IT)			
2006 03 02	2006 06 26	2006 05 11	
881250 Arrow Global			36
Arrow Global LLC , 12061 Bluemont Way Reston, VA 20190 (US)			
2006 03 01	2006 06 26	2006 05 11	
883202 ENROMAX			05 31
CODIFAR, naamloze vennootschap , Luitenant Karel Caluwaertsstraat 1 B-2160 Wommelgem (BE)			
2005 10 17	2007 04 16	2007 01 16	
886515 CAFFEN IL DON CAFFE'			
CFE: 1.15.11, 6.1.3, 6.3.5, 27.5.1, 29.1.13		30	
CAFFEN S.R.L. , Via Nuova Poggioreale, 158/b I-80100 NAPOLI (IT)			
2006 02 14	2007 04 16	2006 12 12	
888690 G 16			25
REALKOM TEKSTIL ÜRÜNLERİ SANAYİ PAZARLAMA VE DIŞ TICARET ANONİM ŞİRKETİ , Galeri Caddesi, No. 14, Küçükköy İstanbul (TR)			
2006 04 03	2006 09 18	2006 08 03	
888691 CFE: 26.13.25			25
BEIJING SNOWIMAGE ENTERPRISE DEVELOPMENT CO., LTD. , 2/F, Bldg. 24, Sanfengli, Chaoyang District Beijing (CN)			
2006 03 03	2006 09 18	2006 08 03	
888692 AG electronics			
CFE: 26.4.18, 27.5.1, 29.1.13		07 09 11 14 35 36 37 39	
UAB „AG Group” , Savanorių pr. 192 LT-44151 Kaunas (LT)			
2006 03 15	2006 09 18	2006 08 03	
888697 CFE: 2.5.1, 3.7.17, 4.1.3, 29.1.15			30
Candy Team GmbH , Hochestieg 21 22391 Hamburg (DE)			
2006 04 19	2006 09 18	2006 08 03	
890005 MOMENTINA			
CFE: 27.5.2		05	
AZIENDE CHIMICHE RIUNITE ANGELINI FRANCESCO - A.C.R.A.F. S.P.A. , Viale Amelia, 70 I-00181 ROMA (IT)			
2006 05 05	2006 10 02	2006 08 17	
890915 IPC			09 25
MIP METRO Group Intellectual Property GmbH & Co. KG , Metro-Strasse 1 40235 Düsseldorf (DE)			
2006 05 10	2006 10 16	2006 08 24	
892602 ATLAS VENTURE			35 36
Atlas Venture Advisors, Inc. , 890 Winter Street, Suite 320 Waltham, MA 02451 (US)			
2006 07 20	2006 10 30	2006 09 07	
893070 FERRERO GRAN SOLEIL			29 30
SOREMARTEC S.A. , Drève de l'Arc-en-Ciel 102 B-6700 Schoppach-Arlon (BE)			
2006 07 10	2006 10 30	2006 09 07	

893340	ccflex FLEXIBLE CERAMIC		
	CFE: 26.11.12, 27.5.1, 29.1.13	17 19 24 27	
	Degussa GmbH , Bennigsenplatz 1 40474 Düsseldorf (DE)		
	2006 02 20	2006 10 30	2006 09 14
894081	HARMANEC 1829		
	CFE: 3.7.6, 26.1.15, 26.11.13	16 35 40 42	
	SHP Harmanec, a. s. , SK-976 03 Harmanec (SK)		
	2006 03 06	2006 11 13	2006 09 21
897642	Geosaver	16	
	Klaus BERKHANN , Güldensteinststraße 67 74081 Heilbronn (DE)		
	2006 08 09	2007 04 02	2007 01 10
897678	EAU DE STAR	03	
	Thierry Mugler Parfums S.A.S. , 4, rue Berteaux Dumas F-92200 Neuilly-sur-Seine (FR)		
	2006 08 17	2007 04 02	2006 12 18
899413	gran FERRERO		
	CFE: 27.5.2	29 30	
	SOREMARTEC S.A. , 102, Drève de l'Arc-en-Ciel B-6700 Arlon-Schoppach (BE)		
	2006 08 24	2006 12 27	2006 11 02
900120	BACKSTAGE	03	
	PARFUMS CHRISTIAN DIOR SA , 33, avenue Hoche F-75008 PARIS (FR)		
	2006 03 10	2007 04 02	2006 12 18
905413	Injectomat	10	
	Fresenius AG , Else-Kröner-Strasse 1 61352 Bad Homburg (DE)		
	2006 11 01	2007 04 16	2006 12 20
906995	Universal Transport		
	CFE: 26.11.12, 27.5.1	35 38 39	
	Universal Transporte Michels GmbH & Co. KG , Stettiner Strasse, 34 33106 Paderborn (DE)		
	2006 03 21	2007 02 19	2006 12 21
907043	Floriol trio		
	CFE: 2.9.1, 5.5.4, 5.7.2, 24.15.2, 29.1.15	29	
	Bunge Zrt. , Petneházy Utca u. 2-4 H-1139 Budapest (HU)		
	2006 10 11	2007 02 19	2006 12 21
907080	THE VISION CARE INSTITUTE of Johnson&Johnson s.r.o.		
	CFE: 1.3.2, 2.9.4	05 09 35 41 44	
	Janssen Pharmaceutica N.V. , Turnhoutseweg 30 B-2340 Beerse (BE)		
	2006 10 11	2007 02 19	2006 12 21
907611	DEPOLIN		
	CFE: 17.1.1, 27.3.15, 27.5.1	03	
	Dalli-Werke GmbH & Co. KG , Zweifaller Strasse 120 52224 Stolberg (DE)		
	2006 10 27	2007 02 19	2006 12 28
908046	CRISCA	35	
	BiBa GmbH , Daimlerstrasse 3 47167 Duisburg (DE)		
	2006 11 14	2007 02 19	2006 12 28
910397	NAVAX	09 35 37 38 41 42	
	NAVICONSLT EDV-Systemlösungen AG , Altmannsdorfer Straße 89 A-1120 Wien (AT)		
	2006 03 23	2007 03 19	2007 02 01
910410	DrebTechnik	22 24 25 27	
	Lindauer DORNIER Gesellschaft mit beschränkter Haftung , Rickenbacher Str. 119 88129 Lindau (DE)		
	2006 05 11	2007 04 02	2007 02 08
910415	Ramtec		
	CFE: 26.1.1, 26.11.2, 27.5.1, 29.1.4, 29.1.6	07	
	RAMTEC S.r.l. , Zona Industriale - Via Antichi Pastifici, Lotto A3 I-70058 MOLFETTA (BA) (IT)		
	2006 05 29	2007 04 02	2007 02 08
910417	FerroEtch	01 07 09	
	Atotech Deutschland GmbH , Erasmusstrasse 20 10553 Berlin (DE)		
	2006 07 06	2007 04 02	2007 02 08
910449	YASHiLi		
	CFE: 27.5.1	29 30 32	
	Guangdong Yashili Co., Ltd. (Group) , Yashili Industrial City, Chaoan Avenue, Chaozhou City Guangdong Province (CN)		
	2005 10 25	2007 04 02	2007 02 08
910459	Raab	06 19	
	JOSEPH RAAB GMBH & CIE. KG , Gladbacher Feld 5 56566 Neuwied (DE)		
	2006 09 18	2007 04 02	2007 02 08
910490	noxious	25	
	ÖZEL ÖRME TEKSTİL SANAYİ VE TİCARET LİMİTED ŞİRKETİ , Keresticiler Sitesi Fatih, Caddesi Gülsever, Sokak No: 6 Merter GÜNGÖREN-İSTANBUL (TR)		
	2006 11 09	2007 04 02	2007 02 08
910493	MOBILE DONATION		
	CFE: 16.1.11, 29.1.12	09 35 36 37 38 42	
	Mobile Choice Europe AB , Box 259, Cas Bernats, 7 E-07100 Soller (ES)		
	2006 04 19	2007 04 02	2007 02 08
910495	FM M		
	CFE: 26.4.18, 26.4.24, 28.5.0	38	
	Okunev Denis Sergiyovich , prospekt Gagarina 72, apt. 236 Kharkov 61140 (UA)		
	2006 05 18	2007 04 02	2007 02 08
910504	CELONG	03 05 30	
	Dr. Müller Pharma, s.r.o. , Pouchov 182 CZ-503 41 Hradec Králové (CZ)		
	2006 08 24	2007 04 02	2007 02 08
910517	MEPHALOSIN	05	
	Mepha AG , Dornacherstrasse 114, Postfach 445 CH-4147 Aesch BL (CH)		
	2006 12 22	2007 04 02	2007 02 08
910520	The Paranormals	41	
	Bonus.com, Inc. , 2100 Geng Road, Suite 105 Palo Alto, CA 94303 (US)		
	2006 09 21	2007 04 02	2007 02 08
910529	CFE: 28.5.0	09 32 33 41	
	ANATOLIY IVANOVITCH YARMOLENKO , d. 10, kv. 25, oul. Gvardeyskya 220035 Minsk (BY)		
	2006 06 22	2007 04 02	2007 02 08
910535	CFE: 26.1.12	09 17	
	SHENZHEN DELIKANG ELECTRONICS TECHNOLOGY CO., LTD , No.92, WangJingKeng, DaKan Village, XiLi Town ShenZhen City (CN)		
	2006 04 10	2007 04 02	2007 02 08
910551	COLADO	05 10	
	Ivoclar Vivadent AG , Bendererstrasse 2 FL-9494 Schaan (LI)		
	2006 07 10	2007 04 02	2007 02 08
910552	YUTAI		
	CFE: 26.4.9	21	
	GUANGDONG YUTAI PORCELAIN CO., LTD. , Industrial Area, Sanrao Town Raoping County, Guangdong (CN)		
	2007 01 09	2007 04 02	2007 02 08
910556	SKYBIRD	09 38 42	
	Kravchenko Vitaliy Mykhailovych , bulv. Koltsova, 20, kv. 89 UA-03194 m. Kyiv (UA)		
	2006 09 06	2007 04 02	2007 02 08
910560	K-BOXING		
	CFE: 2.1.8, 28.3.0	25	
	K-BOXING (CHINA) CO., LTD. , Yinglin Industry Region Jinjiang, Fujian Province (CN)		
	2006 12 11	2007 04 02	2007 02 08
910571	fresh & easy		
	CFE: 24.17.1, 26.1.18, 29.1.12	03	
	Gebr. Heinemann KG , Koreastraße 3 20457 Hamburg (DE)		
	2006 11 07	2007 04 02	2007 02 08
910578	GRAPOLIS		
	CFE: 5.3.4, 5.7.10, 25.1.15, 29.1.15	31	

AGRICOPER DI GIANNI LITURRI S.R.L. , S.P. Torre A Mare, KM 2,5 I-70016 NOICATTARO (BARI) (IT) 2006 11 20 2007 04 02 2007 02 08	910821 KVANZKARI 33 Dunkri Kaubanduse AS , Pärnu mnt 232/9 EE-11314 Tallinn (EE) 2006 12 06 2007 04 02 2007 02 08
910597 AKAR CFE: 15.7.1, 15.7.15, 15.7.19, 29.1.13 06 07 AKAR ASANSÖR MOTOR MAKINE SANAYI LIMITED ŞİRKETİ , Aktaş Cad. No:6, Kavaklı Köyü, Büyükçekmece ISTANBUL (TR) 2006 04 03 2007 04 02 2007 02 08	910822 MARULI 33 Dunkri Kaubanduse AS , Pärnu mnt 232/9 EE-11314 Tallinn (EE) 2006 12 06 2007 04 02 2007 02 08
910625 PEDDY CFE: 27.5.1 10 18 25 TERM, spol. s.r.o. , Hájecká 12 CZ-618 00 Brno (CZ) 2006 06 26 2007 04 02 2007 02 08	910824 CFE: 5.5.4, 5.5.20 03 04 05 08 09 11 12 14 15 16 18 21 24 25 26 27 28 29 30 31 32 33 34 35 41 43 44 JAM SESSION HOLDING S.r.l. , Via Mercalli, 18/A I-43100 PARMA (IT) 2006 04 26 2007 04 02 2007 02 08
910632 Recla IS SPECK CFE: 1.17.11, 5.5.20, 8.5.2, 27.1.1, 29.1.13 29 RECLA Srl-GmbH , Zona Vezzano, 99 I-39028 Silandro (BZ) (IT) 2005 11 09 2007 04 02 2007 02 08	910828 trivago 35 38 39 42 trivago GmbH , Himmelgeister Landstrasse 138 40589 Düsseldorf (DE) 2006 08 18 2007 04 02 2007 02 08
910653 Urobio-fix 05 30 S & D Pharma CZ, spol. s r.o. , Písnická 22/546 CZ-142 00 Praha 4 (CZ) 2006 07 24 2007 04 02 2007 02 08	910838 M-RIX 35 36 38 42 FERI Institutional Advisors GmbH , Rathausplatz 8-10 61348 Bad Homburg (DE) 2006 09 12 2007 04 02 2007 02 08
910663 CFE: 28.5.0 33 Obshchestvo s ogranichennoy otvetstvennostyu „ROSWAY“ , korp. 16, 40, ul. Novatorov RU-109377 Moscow (RU) 2006 04 07 2007 04 02 2007 02 08	910870 Druchema CFE: 19.11.5, 27.5.1 02 03 05 16 Druchema, družstvo pro chemickou výrobu a služby , Služeb 3 CZ-100 31 Praha 10 (CZ) 2006 04 19 2007 04 02 2007 02 08
910673 AMITIZA 05 Sucampo Pharmaceuticals, Inc. , 4733 Bethesda Avenue, Suite 450 Bethesda, MD 20814 (US) 2006 12 08 2007 04 02 2007 02 08	910873 MODENA 07 CFE: 28.3.0 FOSHAN CITY MODENA MACHINERY CO., LTD , Sanhuanxi Industrial Zone, Xiaotang Town, Nanhai District, Foshan City Guangdong (CN) 2007 01 09 2007 04 02 2007 02 08
910675 Liquid Leaf 01 03 KuhS GmbH , Lingertstrasse 3+21 79541 Lörrach (DE) 2006 10 24 2007 04 02 2007 02 08	910877 RIMMEL JELLY TINTS 03 Coty Deutschland GmbH , Fort Malakoff Park, Rheinstrasse 4E 55116 Mainz (DE) 2006 11 20 2007 04 02 2007 02 08
910688 RIS SPORTNAUTIK-GRADACAC 10 12 CFE: 26.1.4, 26.1.21, 27.5.17 RIS-SPORTNAUTIK D.O.O. , Sarajevska b.b. BA-76250 Gradačac (BA) 2006 09 27 2007 04 02 2007 02 08	910880 MINILÜK 09 16 28 35 38 41 42 Georg Westermann Verlag, Druckerei und Kartographische Anstalt GmbH & Co.KG , Georg-Westermann-Allee 66 38104 Braunschweig (DE) 2006 03 22 2007 04 02 2007 02 08
910717 GO-LIVE 16 42 44 Janssen Pharmaceutica N.V. , Turnhoutseweg 30 B-2340 Beerse (BE) 2006 11 28 2007 04 02 2007 02 08	910887 K+F 35 41 K+F Global Partners Holding B.V. , Schorpioenstraat 57 NL-3067 GG Rotterdam (NL) 2006 12 21 2007 04 02 2007 02 08
910738 mp3. 03 08 CFE: 26.1.17, 26.1.18, 27.5.1, 27.7.1 UNHYCOS , Zl les Marcots, 325 chemin du Parc F-95480 PIERRELAYE (FR) 2006 06 26 2007 04 02 2007 02 08	910898 Pomepure 30 32 33 CFE: 27.5.1, 27.5.11, 29.1.12 POMEPURE LTD , 44 London Road Twickenham Middlesex TW1 3RR (GB) 2006 07 11 2007 04 02 2007 02 08
910764 OTP 36 Országos Takarékpénztár és Kereskedelmi Bank Rt. , Nádor utca 16 H-1051 Budapest (HU) 2006 12 06 2007 04 02 2007 02 08	910903 TiRaniToS 14 18 25 CFE: 26.11.3, 27.5.1 Limited Liability Company Ukrainian and Cyprian Joint Venture „MTI“ , blvr. L. Ukrainky, 4 Kyiv 01023 (UA) 2006 09 27 2007 04 02 2007 02 08
910769 Uno 05 Dr. Gerhard Mann Chem.-pharm. Fabrik GmbH , Brunsbütteler Damm 165-173 13581 Berlin (DE) 2006 08 31 2007 04 02 2007 02 08	910910 LÜK 09 16 28 35 38 41 42 Georg Westermann Verlag, Druckerei und Kartographische Anstalt GmbH & Co.KG , Georg-Westermann-Allee 66 38104 Braunschweig (DE) 2006 03 22 2007 04 02 2007 02 08
910804 Ecomatic 12 Subaru Deutschland GmbH , Mielestrasse 6 61169 Friedberg (DE) 2006 11 20 2007 04 02 2007 02 08	910936 SAINT ELME 09 FRANKLIN FRANCE 2F , 58 A, rue du Dessous des Berges F-75013 PARIS (FR) 2006 10 31 2007 04 02 2007 02 08
910807 CFE: 2.7.23, 4.5.5 11 20 24 CONSULTATIO Consulting, s.r.o. , Vysokoskolákov 1758/3 SK-010 01 Zilina (SK) 2006 10 10 2007 04 02 2007 02 08	910943 Cegan 12 17 19 CFE: 26.4.4, 27.5.11
910809 KINZMALI 33 Dunkri Kaubanduse AS , Pärnu mnt 232/9 EE-11314 Tallinn (EE) 2006 12 06 2007 04 02 2007 02 08	
910816 PEON 06 07 11 12 MA-PA MAKINA PARÇALARI ENDÜSTRISI A.Ş. , Tosb- Taysad Organize Sanayi, Bölgesi 1. Cadde P.39 TR-41490 GEBZE/KOCAELI (TR) 2006 04 03 2007 04 02 2007 02 08	

ČEGAN TRADING, s.r.o., Husova 1030 CZ-664 51 Šlapanice (CZ)
2006 10 23 2007 04 02 2007 02 08

910951 SELLERSUNION
CFE: 14.1.23, 26.11.3 35
SELLERSUNION CO., LTD., 606, Building 5, No. 22, Henghe Road,
Beilun Ningbo (CN)
2006 06 16 2007 04 02 2007 02 08

910955 Orava
CFE: 5.3.13, 26.4.15, 26.4.24, 27.5.24 29
Tvrdošínska mliekareň, s.r.o., Vojtaššákova 602 SK-027 44
Tvrdošín (SK)
2006 12 08 2007 04 02 2007 02 08

910988 miniLÜK
CFE: 25.1.10, 27.5.2 09 16 28 35 38 41 42
Georg Westermann Verlag, Druckerei und Kartographische
Anstalt GmbH & Co.KG, Georg-Westermann-Allee 66 38104
Braunschweig (DE)
2006 03 30 2007 04 02 2007 02 08

910989 LÜK
CFE: 25.1.10, 27.5.2 09 16 28 35 38 41 42
Georg Westermann Verlag, Druckerei und Kartographische
Anstalt GmbH & Co.KG, Georg-Westermann-Allee 66 38104
Braunschweig (DE)
2006 03 30 2007 04 02 2007 02 08

911001 AMAC
CFE: 26.4.10, 27.1.1, 29.1.6 09
AMAÇ ELEKTRONİK GAZ ATEŞLEME SİSTEMLERİ SANAYİ TİCARET
LIMITED ŞİRKETİ, PELİTLİ YOLU PELİTLİ KÖYÜ MEVKİİ GEBZE
KOCAELİ (TR)
2006 06 29 2007 04 02 2007 02 08

911039 SYSTEMGROUP Innovative Generation
CFE: 26.4.18, 27.5.1, 29.1.13 09 16 35 37 38 39 42
Limited company „TORGOVYY DIM „SISTEMA“, Tcheska str. 9, suit
28 Kiyv 23, 01023 (UA)
2006 01 10 2007 04 02 2007 02 15

911059 RMSYSTÉM
CFE: 27.5.11 36
RM-SYSTÉM, a.s., Podvinný mlýn 2178/6 CZ-180 18 Praha
9- Libeň (CZ)
2006 12 19 2007 04 02 2007 02 15

911082 EDAMIO 29
Obersteirische Molkerei reg. Genossenschaft m.b.H., Anton-
Regner-Straße 11 A-8720 Knittelfeld (AT)
2006 10 10 2007 04 02 2007 02 15

911087 CFE: 15.1.13, 24.15.13 01 11 19
ZAKRYTE AKTSIONERNE TOVARYSTVO „VENTYLATSIJNI SYSTEMY“,
Vul. M. Kotsubynskogo, 1, m. Kyiv 01030 (UA)
2006 11 24 2007 04 02 2007 02 15

911088 EDASYS 09 35 36 37 42
Landis+Gyr AG, Feldstrasse 1 CH-6300 Zug (CH)
2006 07 06 2007 04 02 2007 02 15

911094 CFE: 26.3.18, 26.11.3, 28.5.0, 29.1.15 35 43
Zakrite aktsionerne tovaristvo „Erlan“, Leningradska str, 5, p.
Pidgorodne, Dnipropetrovskyy rayon Dnipropetrovskaya obl.
52001 (UA)
2006 09 21 2007 04 02 2007 02 15

911121 OBERKANTE UNTERLIPPE 01 02 03 05 08 09 16 17 21 28
29 30 32 33 35 36 38 39 41 42 44 45
Dr. Johann Schilchegger, Am Dom/Leo-Neumayer-Straße 2
A-5600 St. Johann im Pongau (AT)
2006 11 02 2007 04 02 2007 02 15

911122 JEAN SHOW
CFE: 1.1.1, 9.3.3, 13.3.23, 26.1.21, 29.1.13 35 41

TÜRKEK FUARCILIK ANONİM ŞİRKETİ, Gazeteci Ümit Deniz Sokak
No:2 3. LEVENT ISTANBUL (TR)
2006 05 11 2007 04 02 2007 02 15

911134 Travel PAC 09
CFE: 27.5.17
TravelPAC Resources Pte Ltd, Blk 28 Kallang Place #06-01/02/03
Kallang Basin Industrial Estate Singapore 339158 (SG)
2006 09 27 2007 04 02 2007 02 15

911139 OCTAVON 05
BIOFARMA, 22, rue Garnier F-92200 NEUILLY-SUR-SEINE (FR)
2006 12 13 2007 04 02 2007 02 15

911141 PROPRESTARIUM 05
BIOFARMA, 22, rue Garnier F-92200 NEUILLY-SUR-SEINE (FR)
2006 12 15 2007 04 02 2007 02 15

911152 AEV 11
ALSTOM Technology Ltd, Brown-Boveri-Strasse 7 CH-5401
Baden (CH)
2006 10 23 2007 04 02 2007 02 15

911160 SHUYANG 05
CFE: 1.15.15, 1.15.24, 26.11.12
Sichuan Yuanda Shuyang Pharmaceutical Co., Ltd., The 32nd
Floor, First City Plaza, No. 308 of Shuncheng Street Chengdu (CN)
2006 09 26 2007 04 02 2007 02 15

911164 COXEL 05
"SOPHARMA" AD, Oulitsa „Iliensko chausse“ 16 BG-1220 Sofia (BG)
2006 12 06 2007 04 02 2007 02 15

911165 ARTROCOX 05
"SOPHARMA" AD, Oulitsa „Iliensko chausse“ 16 BG-1220 Sofia (BG)
2006 12 06 2007 04 02 2007 02 15

911167 PERIDECT 09 41 42 45
CFE: 27.5.7
SIEZA s.r.o., Štúrova 1282 CZ-140 00 Praha 4 (CZ)
2006 10 23 2007 04 02 2007 02 15

911175 AZITRO-MEPHA 05
Mepha AG, Dornacherstrasse 114, Postfach 445 CH-4147
Aesch BL (CH)
2006 12 27 2007 04 02 2007 02 15

911176 GAGGOHAAS 25 30 43
Gaggohaas GmbH, Binnigerstrasse 15 CH-4051 Basel (CH)
2006 12 15 2007 04 02 2007 02 15

911177 GaggioHaas 25 30 43
CFE: 3.5.1, 11.3.4, 26.1.16, 26.1.24
Gaggohaas GmbH, Binnigerstrasse 15 CH-4051 Basel (CH)
2006 12 15 2007 04 02 2007 02 15

911179 DEKDREN 17 19 22
DEKTRADE a.s., Tiskařská 10/257 CZ-108 28 Praha 10 - Malešice (CZ)
2006 02 14 2007 04 02 2007 02 15

911181 FOSTEOFOS 05 30
S & D Pharma CZ, spol. s r.o., Písnická 22/546 CZ-142 00 Praha 4 (CZ)
2006 06 26 2007 04 02 2007 02 15

911211 MOZO GRAU 10
MOZO-GRAU, S.L., San Felipe Neri, 2 E-47002 VALLADOLID (ES)
2006 11 21 2007 04 02 2007 02 15

911254 REACTIVE 28
CFE: 26.2.1, 26.11.3, 27.5.1
REACTIVE SPORTS COMPANY PTE LTD, 206A Compassvale Lane
#06-69 Singapore 541206 (SG)
2006 07 07 2007 04 02 2007 02 15

911276 aquadrive 07 12
CFE: 26.4.18, 27.5.1

GKN Service International GmbH , Nußbaumweg 19-21 51303 Rösrath (DE) 2006 03 29	2007 04 02	2007 02 15	NOVAPLAST PLASTIK SANAYI VE TICARET A.Ş. , Defterdar Mh., Otaççılar Cd. No. 62 TR-34050 EYÜP İSTANBUL (TR) 2006 11 17	2007 04 02	2007 02 15
911279 GARANTI FLEXI CFE: 27.5.1 TÜRKIYE GARANTI BANKASI ANONİM ŞİRKETİ , Levent Nispetiye Mahallesi, Aytar Caddesi No: 2 Beşiktaş İstanbul (TR) 2006 05 03	2007 04 02	09 35 36 38 39 41 2007 02 15	911492 Easycrete Heidelberger Beton GmbH , Berliner Straße 9 69120 Heidelberg (DE) 2006 11 27	2007 04 02	19 2007 02 15
911283 FORUM Akcinė bendrovė „ANYKŠČŪ VYNAS“ , S. Dariaus ir S. Girėno g.8 LT-29131 Anykščiai (LT) 2006 12 11	2007 04 02	33 2007 02 15	911504 THERMAL PLATINUM Eastman Kodak Company , 343 State Street, 12th Floor, Bldg. 7, MC 00207 Rochester, NY 14650-0207 (US) 2006 12 21	2007 04 02	07 2007 02 15
911286 mp CFE: 5.7.2, 26.1.18, 27.5.1 MP Produkt odbytové družstvo , Pekárenská 68/5 CZ-141 00 Praha 4 (CZ) 2006 10 18	2007 04 02	05 30 35 2007 02 15	911517 DISVEN LABORATORIOS VENDRELL, S.A. , Sumoi, 8 Pol. Ind. El Clot de Moja E-08734 Olerdola (Barcelona) (ES) 2006 10 03	2007 04 02	05 39 2007 02 15
911309 CELLULI-PRO C.E.F.B. SISLEY , 16, avenue George V F-75008 PARIS (FR) 2006 12 07	2007 04 02	03 2007 02 15	911519 S SPFRDL CFE: 26.4.18 CORTEFIEL, S.A. , Avda. Llano Castellano 51 E-28034 MADRID (ES) 2006 10 16	18 25 2007 04 02	2007 02 15
911319 swisscotton CFE: 24.13.1, 26.11.8 TVS Textilverband Schweiz , Beethovenstrasse 20 CH-8022 Zürich (CH) 2006 12 04	2007 04 02	23 24 25 2007 02 15	911528 EUROTAK TORRASPAPEL, S.A. , Gran Vía de les Corts Catalanes, 678 E-08010 BARCELONA (ES) 2006 12 15	16 2007 04 02	2007 02 15
911325 Metro Link CFE: 26.3.23, 27.5.1, 29.1.13 MIP METRO Group Intellectual Property GmbH & Co. KG , Metro- Strasse 1 40235 Düsseldorf (DE) 2006 02 24	2007 04 02	35 38 41 42 2007 02 15	911531 Levofolic Medac Gesellschaft für klinische Spezialpräparate m.b.H. , Theaterstrasse 6 22880 Wedel (DE) 2006 11 30	05 2007 04 02	2007 02 15
911333 OZOFTA Alcon, Inc. , Bösch 69 CH-6331 Hünenberg (CH) 2006 12 19	2007 04 02	05 2007 02 15	911536 PAPUSIA Lidl Stiftung & Co. KG , Stiftsbergstraße 1 74167 Neckarsulm (DE) 2006 12 05	29 2007 04 02	2007 02 15
911341 STARTVAC LABORATORIOS HIPRA, S.A. , Avenida de la Selva, 135 E-17170 Amer (Girona) (ES) 2006 10 23	2007 04 02	05 2007 02 15	911538 DYMOFF Obschestvo s ogranichennoy otvetstvennostyu „Dymovskoe kolbasnoe proizvodstvo“ , d. 37, ul. Krylatskaya RU-121614 Moskva (RU) 2006 11 23	29 30 32 33 35 41 42 43 2007 04 02	2007 02 15
911359 M MIR CFE: 27.5.1 MIR S.r.l. MEDICAL INTERNATIONAL RESEARCH , Via del Maggiolino, 125 I-00155 ROMA (IT) 2006 12 06	2007 04 02	09 10 2007 02 15	911623 BLEPHADERM PIERRE FABRE DERMO-COSMETIQUE , 45, Place Abel Gance F-92100 BOULOGNE (FR) 2006 12 08	03 05 2007 04 02	2007 02 15
911385 COLORFORWARD Clariant AG , Rothausstrasse 61, CH-4132 Muttenz (CH) 2006 12 05	2007 04 02	09 16 2007 02 15	911637 FEKKAI COIFF FF Trademark, LLC , 19 Union Square West, 12th Floor New York, NY 10003 (US) 2006 12 28	03 2007 04 02	2007 02 15
911414 AMANT Akcinė Bendrovė „ALITA“ , Miškininkų g. 17 LT-62200 Alytus (LT) 2006 11 27	2007 04 02	33 2007 02 15	911650 Paria Jungpflanzen Grünwald GmbH , Kochstrasse 6 59379 Selm (DE) 2006 08 28	31 2007 04 02	2007 02 15
911449 salzer CFE: 27.5.1 YUEQING LEYI ELECTRIC CO., LTD. , C. D 12F Leyi Building Yuecheng, Yueqing 325600 Zhejiang (CN) 2006 08 24	2007 04 02	09 11 2007 02 15	911654 VALIBRAL BIOFARMA , 22 rue Garnier F-92200 NEUILLY-SUR-SEINE (FR) 2006 12 22	05 2007 04 02	2007 02 15
911480 CFE: 1.1.9, 24.17.2 Vaucher Manufacture Fleurier S.A. , Rue de l'Hôpital 33 CH-2114 Fleurier (CH) 2006 12 14	2007 04 02	14 2007 02 15	911662 CFE: 19.7.2, 29.1.13 YVES SAINT LAURENT PARFUMS , 28/34 boulevard du Parc F-92200 NEUILLY-SUR-SEINE (FR) 2006 12 06	03 2007 04 02	2007 02 15
911486 LUXOFT CFE: 26.3.23, 29.1.12 "Luxoft", Limited Liability Company , Dmitrovskoye Shosse, 9B RU-127434 Moscow (RU) 2006 11 24	2007 04 02	09 35 37 42 2007 02 15	911678 BULE CFE: 26.1.2, 26.1.4, 26.7.3, 27.5.1, 28.3.0 Zhejiang Bubule Bags & Cases Co., Ltd. , Xinhe Industrial Zone, Wenling City Zhejiang Province (CN) 2006 10 25	18 22 2007 04 02	2007 02 15
911488 VESBO CFE: 26.11.7, 26.11.12, 29.1.12		11	911701 EPURE AUTOMOBILES PEUGEOT , 75 avenue de la Grande Armée F-75116 Paris (FR) 2006 11 30	12 2007 04 16	2007 02 22
			911718 NUTREND CFE: 26.4.18, 27.5.1, 29.1.11		05 29 30 32 41 42

NUTREND D.S., a.s., Selské nám. 9/43 CZ-772 00 Olomouc-Chválkovice (CZ) 2006 03 17	2007 04 16	2007 02 22	911891 SERGIO FALCONI CFE: 25.1.9	25
911720 HUIITH-HAUS HUIITH-HAUS GmbH, Egerer Straße 33 95652 Waldsassen (DE) 2006 09 27	2007 04 16	2007 02 22	EZAL TEKSTIL SANAYI VE TICARET LIMITED ŞİRKETİ, Fuatpaşa Cad. Ragıpbeý İřhani NO: 60/11 Mercan/Istanbul (TR) 2006 09 19	2007 04 16
911734 NÖTFOR CFE: 3.4.13, 26.4.15, 26.4.24 Lantmännen ek. för., Box 30192 SE-104 25 Stockholm (SE) 2006 11 14	2007 04 16	2007 02 22	911896 REVLON RENEWIST Revlon (Suisse) S.A., Badenerstrasse 116 CH-8952 Schlieren (CH) 2006 12 29	03
911735 PIGGFOR CFE: 3.4.20, 26.4.15, 26.4.24 Lantmännen ek. för., Box 30192 SE-104 25 Stockholm (SE) 2006 11 14	2007 04 16	2007 02 22	911907 MACASSAR CFE: 4.5.21, 27.5.1, 29.1.12 PROFILS SYSTEMES S.A.S., Parc d'activités de Massane, Rue Alfred Sauvy F-34670 BAILLARGUES (FR) 2006 11 09	06 19
911742 Air Ties CFE: 26.1.3, 26.11.2, 26.11.12, 29.1.12 AIRTIES KABLOSUZ İLETİSİM SANAYİ VE DİS TICARET A.Ş., Kosgeb Teknoloji Geliştirme Merkezi İtu Ayazaga Kampusu B-Blok No: 4 Maslak/Istanbul (TR) 2006 03 10	2007 04 16	2007 02 22	911937 CARAPELLI SINCE 1893 CFE: 19.7.2 CARAPELLI FIRENZE S.P.A., Via Benvenuto Cellini, 75 - Località Sambuca I-50028 TAVARNELLE VAL DI PESA (Firenze) (IT) 2006 10 30	29
911757 HollySys CFE: 1.15.3 BEIJING HOLLYSYS CO., LTD., No. 25 Qinghua Eastroad, Haidian District Beijing (CN) 2006 10 03	2007 04 16	2007 02 22	911940 Giggles Jungpflanzen Grünewald GmbH, Kochstrasse 6 59379 Selm (DE) 2006 08 15	31
911760 REGALCOT CFE: 26.1.9 AGRO SELECTIONS FRUITS, La Prade de Mousseillous F-66200 ELNE (FR) 2006 12 08	2007 04 16	2007 02 22	911945 Fekkai Advanced Haircare More FF Trademark, LLC, 19 Union Square West, 12th Floor New York, NY 10003 (US) 2006 12 28	03
911792 SILVERWIRE SILVERWIRE SA, Rue Ernest-Bloch 54 CH-1207 Genève (CH) 2006 07 07	2007 04 16	2007 02 22	911946 Wallace Collection Kerstin Voigt, Gewerbepark 22 08258 Markneukirchen (DE) 2006 12 06	15
911798 TATRAMED TATRAMED, spol. s r.o., Líščie údolie 7 SK-841 04 Bratislava (SK) 2006 12 01	2007 04 16	2007 02 22	911948 BAROMILLO Lidl Stiftung & Co. KG, Stiftsbergstraße 1 74167 Neckarsulm (DE) 2006 11 16	29
911805 Z/Z aluzzi CFE: 14.5.20, 27.5.1, 29.1.12 SBA Import & Export GmbH, Talpagasse 6 A-1230 Wien (AT) 2006 09 19	2007 04 16	2007 02 22	911960 DEKSTONE DEKTRADE a.s., Tiskařská 10/257 CZ-108 28 Praha 10, Maleřice (CZ) 2006 02 14	19 42
911826 energy 2 quality CFE: 26.11.12, 27.5.1, 27.7.1 DEHN + SÖHNE GmbH & Co. KG, Hans-Dehn-Strasse 1 92318 Neumarkt (DE) 2006 08 10	2007 04 16	2007 02 22	911963 SMelite CFE: 27.5.1 Salesianer - Miettex Mietwäschevertriebsgesellschaft m.b.H., Linzer Straße 104-110 A-1140 Wien (AT) 2006 11 22	24 25 45
911833 Vobahe Fresenius Kabi AG, Friedrichstrasse 2-6 60323 Frankfurt (DE) 2006 11 30	2007 04 16	2007 02 22	912037 LIVINGSTONE TRIGANO, 100, rue Petit F-75019 PARIS (FR) 2006 08 04	12
911839 Sport Umystowy CFE: 24.15.21, 26.1.10, 27.5.1, 29.1.13 Keesing Capital International N.V., Bisschoppenhoflaan 383 B-2100 Deurne (BE) 2007 01 09	2007 04 16	2007 02 22	912038 KYROS TRIGANO, 100, rue Petit F-75019 PARIS (FR) 2006 08 04	12
911842 ALPER CFE: 27.5.1 ALPER a.s., Prodloužená 250/33 CZ-159 00 Praha 5 (CZ) 2006 10 23	2007 04 16	2007 02 22	912043 TTAF elektronik sanayi ve ticaret ltd. sti. CFE: 26.4.9, 27.5.1 TTAF ELEKTRONİK SANAYİ VE TICARET LIMITED ŞİRKETİ, Kavaklı Köyü Istanbul Caddesi No: 27/1-2-3 Büyükçekmece/Istanbul (TR) 2006 05 18	09 10
911849 LES CROES ALPINA SAVOIE, 209, rue Aristide Bergès, Z.I. Bissy F-73000 CHAMBERY (FR) 2006 12 07	2007 04 16	2007 02 22	912047 SCOUTS Creating a Better World CFE: 5.5.2, 9.1.7, 27.5.24 BUREAU MONDIAL DU SCOUTISME, 5, rue du Pré-Jérôme, CH-1205 GENÈVE (CH) 2006 12 01	16 25 35 41
			912049 MTM MAINTENANCE MONITOR CFE: 26.11.7, 29.1.14 Ing. Dietmar Karl UITZ, Markt Neuhodis 79 A-7464 Markt Neuhodis (AT) 2006 11 08	42
			2007 04 16	2007 02 22

912076	Dimenza			
CFE: 25.3.5, 27.5.24		18 20 21 22		
DIMENZA a.s., U Továren 31 CZ-102 12 Praha 10 (CZ)				
2006 08 24	2007 04 16	2007 02 22		
912078	TWM - TOTAL WASTE MANAGEMENT	37 39 40 42		
SUEZ ENVIRONNEMENT, 1, rue d'Astorg F-75008 PARIS (FR)				
2006 09 15	2007 04 16	2007 02 22		
912079	TWM	37 39 40 42		
SUEZ ENVIRONNEMENT, 1, rue d'Astorg F-75008 PARIS (FR)				
2006 09 15	2007 04 16	2007 02 22		
912088	CFE: 26.1.16, 26.11.13		05	
MERIAL LIMITED, Sandringham House, Sandringham Avenue, Harlow Business Park Harlow CM19 5QA (GB)				
2006 12 08	2007 04 16	2007 02 22		
912093	MARATONRUN			
CFE: 26.13.25, 29.1.12		18 25 35		
CEBIR GIYIM SANAYI VE TICARET LIMITED SIRKETI, Mimar Kemalettin Mahallesi, Sair Hasmet Sokak No: 11/8 Laleli/Istanbul (TR)				
2006 11 08	2007 04 16	2007 02 22		
912098	Glorious			
CFE: 1.3.20		18 24 25		
Xiannian Kosová, Kukučínova 52/2 SK-831 03 Bratislava (SK)				
2006 10 10	2007 04 16	2007 02 22		
912099	GLORIOUS			
CFE: 1.3.17		18 24 25		
Xiannian Kosová, Kukučínova 52/2 SK-831 03 Bratislava (SK)				
2006 10 10	2007 04 16	2007 02 22		
912101	Exacto			
CFE: 27.5.1, 29.1.1		03 05 10		
ABENSUR Larry, 14 rue de l'Observatoire F-67000 STRASBOURG (FR)				
2006 09 07	2007 04 16	2007 02 22		
912134	TRIESENCE		10	
Alcon, Inc., Bösch 69 CH-6331 Hünenberg (CH)				
2007 01 10	2007 04 16	2007 02 22		
912226	MABROUKA			
CFE: 28.1.0		29 30		
LESIEUR CRISTAL, 1 Rue Caporal Corbi CASABLANCA (MA)				
2006 12 27	2007 04 16	2007 02 22		
912229	SECRET TOUCH		03	
GUERLAIN S.A., 68, avenue des Champs-Élysées F-75008 PARIS (FR)				
2006 11 29	2007 04 16	2007 02 22		
912238	By Tatlisés			
CFE: 26.4.18, 27.5.1		24 25 35		
TATLISES PRODÜKSİYON REKLAM VE GÖSTERİ HİZMETLERİ GIDA SANAYI VE TİKARET ANONİM ŞİRKETİ, İbrahim Karaoğlanoğlu Caddesi, Dilek Sokak NO:3, Kagithane-Seyrantepe İSTANBUL (TR)				
2006 03 16	2007 04 16	2007 02 22		
912254	ACOUTHERM		12	
Federal-Mogul Sealing Systems GmbH, Hermann-Goetze Str. 57562 Herdorf (DE)				
2006 10 31	2007 04 16	2007 02 22		
912255	PARENTESI		09 14 18	
BULGARI S.p.A., Lungotevere Marzio, 11 I-00186 Roma (IT)				
2006 11 09	2007 04 16	2007 02 22		
912276	DRYEXX		04	
Ecolab GmbH & Co. OHG, Reisholzer Werftstr. 38-42 40589 Düsseldorf (DE)				
2006 12 07	2007 04 16	2007 02 22		
912278	TRANSILAX		05	
APPLICATIONS CHIMIQUES ET PHYTOTHÉRAPEUTIQUES, société coopérative, Rue Georges Moreau 172 B-1070 Bruxelles (BE)				
2006 12 13	2007 04 16	2007 02 22		
912301	PRILLINGER ONLINE			
CFE: 27.5.2, 29.1.12		04 06 07 09 12 17 22 38		
Prillinger Gesellschaft m.b.H., Wimpassinger Straße 81 A-4600 Wels (AT)				
2006 12 04	2007 04 16	2007 02 22		
912382	SJORA		32	
Société des Produits Nestlé S.A., CH-1800 Vevey (CH)				
2007 01 10	2007 04 16	2007 02 22		
912387	BEETHOVEN		31	
TEKRO, s.r.o., Višňová 2/484, CZ-140 00 Praha 4 (CZ)				
2006 05 24	2007 04 16	2007 02 22		
912388	TEKRO		05 31	
Tekro, spol. s r.o., Višňová 2/484 CZ-140 00 Praha 4 (CZ)				
2006 05 24	2007 04 16	2007 02 22		
912410	DAMCOPAN		29 30 31	
Damco Bakkerijgrondstoffen B.V., Industrieweg 14 NL-3133 EE Vlaardingen (NL)				
2006 10 18	2007 04 16	2007 03 01		
912428	HEART AND METABOLISM		05 16 35 38 41 42 44	
BIOFARMA, 22, rue Garnier F-92200 NEUILLY-SUR-SEINE (FR)				
2006 12 22	2007 04 16	2007 03 01		
912433	MELASCREEN		03 05	
PIERRE FABRE DERMO-COSMETIQUE, 45, Place Abel Gance F-92100 BOULOGNE (FR)				
2006 12 22	2007 04 16	2007 03 01		
912434	PHYSIO PROTECT		03 05	
PIERRE FABRE DERMO-COSMETIQUE, 45, place Abel Gance F-92100 BOULOGNE (FR)				
2006 12 29	2007 04 16	2007 03 01		
912435	OPTRAVISION		05	
PIERRE FABRE MEDICAMENT, 45, Place Abel Gance F-92100 BOULOGNE (FR)				
2006 12 29	2007 04 16	2007 03 01		
912438	Victoria			
CFE: 3.3.1, 29.1.4		02		
CORWELL KFT., Pallag U.57. H-2120 Dunakeszi (HU)				
2006 12 22	2007 04 16	2007 03 01		
912443	smscash			
CFE: 16.3.11, 29.1.13		36		
COFINOGA (Société Anonyme), 66, rue des Archives F-75003 PARIS (FR)				
2006 12 19	2007 04 16	2007 03 01		
912455	AQ Auto Quality			
CFE: 26.4.2, 27.1.1, 29.1.1, 29.1.4, 29.1.6		07 09 11 12 17		
HPP spol. s r.o., závod Horkalen CZ-549 06 Bohuslavice nad Metují (CZ)				
2006 07 24	2007 04 16	2007 03 01		
912461	BTC			
CFE: 26.4.12, 27.5.1, 29.1.12		09 16 35 36 37 41 42		
BTC Business Technology Consulting AG, Industriestrasse 9 26122 Oldenburg (DE)				
2006 02 03	2007 04 16	2007 03 01		
912470	CFE: 26.4.7, 26.11.6, 29.1.13		06 07 09 12 17 35	
The Gates Corporation, 1551 Wewatta Street Denver, Colorado 80202 (US)				
2006 07 18	2007 04 16	2007 03 01		
912475	INTRUM JUSTITIA		35 36	
Intrum Justitia Licensing AG, Gotthardstrasse 20 CH-6304 Zug (CH)				
2006 11 09	2007 04 16	2007 03 01		

912476	HYDROVANCE	01	912700	CFE: 26.4.9, 26.11.6, 29.1.13	06 07 09 12 17 35
Indopco, Inc., 10 Finderne Avenue Bridgewater, NJ 08807 (US)			The Gates Corporation, 1551 Wewatta Street Denver, Colorado		
2006 12 29	2007 04 16	2007 03 01	80202 (US)		
912554	D'CLIP	09 12	2006 07 18	2007 04 16	2007 03 01
PROJETCLUB, 4, boulevard de Mons F-59650			912717	ULTRAVIT	10
VILLENEUVE D'ASCQ (FR)			Alcon, Inc., Bösch 69 CH-6331 Hünenberg (CH)		
2006 07 17	2007 04 16	2007 03 01	2007 01 11	2007 04 16	2007 03 01
912565	Memogame	16 28	912733	YPRAL	05
Dino Toys, s.r.o., Smetanova 4265/66 CZ-466 01 Jablonec nad			SOGEVAL (société anonyme), 200, Route de Mayenne F-53000		
Nisou (CZ)			LAVAL (FR)		
2006 05 24	2007 04 16	2007 03 01	2006 12 19	2007 04 16	2007 03 01
912576	EUTELIO	09 16 35 41 42	912734	NELIO	05
EDITIONS TECHNIQUES POUR L'AUTOMOBILE ET L'INDUSTRIE, 20,			SOGEVAL (société anonyme), 200, Route de Mayenne F-53000		
rue de la Saussière F-92100 BOULOGNE BILLANCOURT (FR)			LAVAL (FR)		
2006 10 25	2007 04 16	2007 03 01	2006 12 19	2007 04 16	2007 03 01
912581	ALPER	06 07 08 19 40	912735	DOLAGIS	05
ALPER a.s., Prodloužená 250/33 CZ-159 00 Praha 5 (CZ)			SOGEVAL (société anonyme), 200, Route de Mayenne F-53000		
2006 10 23	2007 04 16	2007 03 01	LAVAL (FR)		
912591	R PIVOVAR ROHOZEC Zalozeno 1850		2006 12 19	2007 04 16	2007 03 01
CFE: 5.7.2, 5.11.15, 24.1.17, 27.7.11		21 32 43	912742	VIVENDI	09 16 28 35 36 38 41 42
PIVOVAR ROHOZEC, a.s., Malý Rohozec 29 CZ-511 01 Turnov (CZ)			VIVENDI, 42, avenue de Friedland F-75008 PARIS (FR)		
2006 08 23	2007 04 16	2007 03 01	2006 07 28	2007 04 16	2007 03 01
912592	RHODOTRON	09	912753	CRILLON	03 20 24 35 36 41 43 44
ION BEAM APPLICATIONS S.A. en abrégé IBA, Chemin du			Starwood Capital Group Global, LLC, 591 West Putnam Avenue		
Cyclotron 3 B-1348 LOUVAIN-LA-NEUVE (BE)			Greenwich, Connecticut 06830 (US)		
2006 09 05	2007 04 16	2007 03 01	2006 02 01	2007 04 16	2007 03 01
912607	HISIRIS	03	912771	BVLGARI GEM ESSENCE	03
CFE: 27.5.1			BULGARI S.P.A., Lungotevere Marzio, 11 I-00186 Roma (IT)		
VALETUDO S.R.L., Via Giaie, 6 I-24030 PRESEZZO (BG) (IT)			2006 12 18	2007 04 16	2007 03 01
2006 11 20	2007 04 16	2007 03 01	912773	CIFT	12
912619	GEOLOGIC	04 18 22 25	CFE: 26.1.18, 27.5.24		
DECATHLON, 4, Boulevard de Mons F-59650			Cixi CIFT Control Cables Co., Ltd., Dawan Village, Shengshan		
VILLENEUVE D'ASCQ (FR)			Town, Cixi City 315300 Zhejiang (CN)		
2006 09 11	2007 04 16	2007 03 01	2007 01 22	2007 04 16	2007 03 01
912646	BIG EASY	09	912776	PlantExtrakt	05
fitage GmbH, Zur Waldau 15 68239 Mannheim (DE)			CFE: 5.3.14, 27.5.1, 27.5.11, 29.1.13		
2006 11 27	2007 04 16	2007 03 01	S.C. PLANTEXTRAKT S.R.L., Sat Radaia, comuna Baciui, jud. 407059		
912656	SHENG YU	24	CLUJ (RO)		
CFE: 1.5.1, 26.3.23, 27.5.1, 28.3.0			2006 07 03	2007 04 16	2007 03 01
SHENGYU GROUP CO., LTD, Hushan Road Lingxi Town, Cangnan			912785	SAYOTA	25
Wenzhou Zhejiang (CN)			Zhang Xiaolv, Huanzhen Road, Shangcun Village, Xincheng Town		
2006 10 25	2007 04 16	2007 03 01	Rui'an City, Zhejiang Province (CN)		
912660	PINCTADA	10	2006 12 11	2007 04 16	2007 03 01
ION BEAM APPLICATIONS S.A. en abrégé IBA, Chemin du			912797	CREMO Emmental SUISSE Le goût du terroir	29
Cyclotron 3 B-1348 LOUVAIN-LA-NEUVE (BE)			CFE: 27.5.11		
2006 09 05	2007 04 16	2007 03 01	Crema S.A., Route de Moncor 6 CH-1752 Villars-sur-Glâne (CH)		
912665	WOOQUAT	25	2007 01 11	2007 04 16	2007 03 01
NATÜREL GIDA TEKSTİL SANAYI İTHALAT İHRACAT LIMITED			912799	ACCORD CONSUMER	09 36
ŞİRKETİ, Nezih Özman Mahallesi Gümüş İş Merkezi Limon Sokak			GROUPE AUCHAN, 40 avenue de Flandre F-59170 CROIX (FR)		
No:11 K:5 Merter Istanbul (TR)			2007 01 17	2007 04 16	2007 03 01
2006 03 28	2007 04 16	2007 03 01	912800	OPTOMIND	09 18 25
912683	NORWEGIAN FRESH COD 365 ALL YEAR ROUND	29 35	VENTICQUESIMA ORA SNC DI FACCHINI WALTER E PEZZE'		
CFE: 26.1.1, 26.1.4, 26.11.1, 27.1.1, 27.7.1			RODOLFO, Via della Marcialonga, 25 I-38035 MOENA (Trento) (IT)		
Eksportutvalget for fisk, N-9291 Tromsø (NO)			2007 01 15	2007 04 16	2007 03 01
2006 06 20	2007 04 16	2007 03 01	912858	Phame	09
912699	CFE: 26.11.8, 29.1.13	06 07 09 12 17 35	Carl Zeiss NTS GmbH, Carl-Zeiss-Strasse 56 73447		
The Gates Corporation, 1551 Wewatta Street Denver, Colorado			Oberkochen (DE)		
80202 (US)			2006 12 12	2007 04 16	2007 03 01
2006 07 18	2007 04 16	2007 03 01	912863	OCTAL	33
			Akcinë Bendrovė „ALITA“, Miškininkų g. 17 LT-62200 Alytus (LT)		
			2006 12 28	2007 04 16	2007 03 01

912888	h hehehe			
CFE: 27.5.1		16	18	25
VENTICINQUESIMA ORA SNC DI FACCHINI WALTER E PEZZE'				
RODOLFO , Via della Marcialonga, 25 I-38035 MOENA (Trento) (IT)				
2007 01 10	2007 04 16			2007 03 01
912900	Blazek			
CFE: 26.1.3, 27.1.7		24	25	26
Ladislav Blažek , Sdružení 18 CZ-140 00 Praha 4 (CZ)				
2006 10 23	2007 04 16			2007 03 01
912909	papion			
CFE: 3.7.17		18	25	
PAPION s. s. r. o. , Plachého 3 CZ-370 01 České Budějovice (CZ)				
2006 10 19	2007 04 16			2007 03 01
912922	RAP	12	18	24 28
RAP KIDS, LDA , Av. do Brasil 231 P-3700-070 S. João da Madeira (PT)				
2006 12 12	2007 04 16			2007 03 01
912929	J.A.C.			10
Medaxis AG , Mühlemattstrasse 54 CH-5000 Aarau (CH)				
2007 01 09	2007 04 16			2007 03 01
912933	Absolutely Givenchy GIVENCHY PARIS			
CFE: 25.7.1, 29.1.13				03
PARFUMS GIVENCHY S.A. , 77 rue Anatole France F-92300				
LEVALLOIS-PERRET (FR)				
2006 12 08	2007 04 16			2007 03 01
912934	AUTUMNTIME			33
POMMERY S.A. , 5 Place du Général Gouraud F-51100 REIMS (FR)				
2006 12 04	2007 04 16			2007 03 01
912937	PSOTER			05
PIERRE FABRE DERMATOLOGIE , 45 Place Abel Gance F-92100				
BOULOGNE (FR)				
2006 12 15	2007 04 16			2007 03 01
912954	FIRELINE CRYSTAL			28
Pure Fishing, Inc. , 1900 18th Street Legal Department Spirit Lake,				
IA 51360 (US)				
2007 01 10	2007 04 16			2007 03 01
912955	GULP! ALIVE			28
Pure Fishing, Inc. , 1900 18th Street Legal Department Spirit Lake,				
IA 51360 (US)				
2007 01 10	2007 04 16			2007 03 01
912966	CUP & CINO			
CFE: 24.17.25, 26.4.18, 27.5.24, 29.1.13		11	30	32 33 43
CUP & CINO Kaffeessystem-Vertrieb GmbH & Co. KG , Paderborner				
Strasse 33 33161 Hövelhof (DE)				
2006 12 12	2007 04 16			2007 03 01
912970	SVIH	06	07	08 14 18 19 20 21 23 24 25
SVIH PLUS, s.r.o. , Gen. M.R. Štefánika 6570/19 SK-911 01 Trenčín (SK)				
2006 08 08	2007 04 16			2007 03 01
912973	Mr. Sauce			29 30 32
Bohušovická mlékárna, a.s. , Brňany 125 CZ-411 56 Bohušovice nad				
Ohří (CZ)				
2006 04 27	2007 04 16			2007 03 01
912982	CFE: 21.3.21			05
ABDI IBRAHIM SANAYI VE TICARET ANONIM ŞİRKETİ , Kore Şehitleri				
Caddesi No: 19, P.O. Box 34394 Zincirlikuyu, ISTANBUL (TR)				
2007 01 03	2007 04 16			2007 03 01
912989	AVIOXX			
CFE: 26.4.2, 27.1.1, 29.1.1, 29.1.6, 29.1.8				09 11 20
LODOS DIŞ TICARET VE DAYANIKLI TÜKETİM MALLARI SANAYİ				
LIMITED ŞİRKETİ , Büyükdere Caddesi No.77 K.8 D.18 Mecidiyeköy-				
Istanbul (TR)				
2006 09 20	2007 04 16			2007 03 01
913011	ZURICH MIP	16	35	36 37 38 42
"Zürich" Versicherungs-Gesellschaft („Zurich" Compagnie				
d'Assurances) („Zurigo" Compagnia di Assicurazioni) (Zurich				
Insurance Company) („Zurich" Compañia de Seguros) ,				
Mythenquai 2 CH-8002 Zürich (CH)				
2006 12 22	2007 04 16			2007 03 01
913012	ZURICH MIA	16	35	36 37 38 42
"Zürich" Versicherungs-Gesellschaft („Zurich" Compagnie				
d'Assurances) („Zurigo" Compagnia di Assicurazioni) (Zurich				
Insurance Company) („Zurich" Compañia de Seguros),				
Mythenquai 2 CH-8002 Zürich (CH)				
2006 12 22	2007 04 16			2007 03 01
913032	Baby, Kids & Co.			
CFE: 2.5.6, 2.5.23, 27.5.1, 29.1.15		03	05	09 10 11 12 14 16
		18	20	21 24 25 27 28 32 35
MIP METRO Group Intellectual Property GmbH & Co. KG , Metro-				
Str. 1 40235 Düsseldorf (DE)				
2006 03 08	2007 04 16			2007 03 01
913033	ProCare			
CFE: 1.15.15, 27.5.1				16 17 24
ProCare Holding AS , Trollåsveien 4 N-1414 Trollåsen (NO)				
2006 07 31	2007 04 16			2007 03 01
913034	MetReal			
CFE: 27.5.1, 29.1.4				24
ÖZÇELIKLER EV TEKSTİL SANAYİ VE TICARET ANONİM , Bahçekapi				
Sultanhamam Caddesi Zaman Han No: 26 Eminönü				
Istanbul (TR)				
2006 08 11	2007 04 16			2007 03 01
913052	Winston CLASSIC			
CFE: 3.7.16, 10.1.25, 29.1.14				34
Japan Tobacco Inc. , 2-2-1 Toranomom,				
Minato-ku Tokyo (JP)				
2006 12 21	2007 04 16			2007 03 01

G. SPROSTOWANIA OPISÓW PATENTOWYCH I OPISÓW OCHRONNYCH

28

Poniższe zestawienie zawiera kolejno: kod rodzaju patentu, numer patentu oraz przyczynę i treść sprostowania.

OPISY PATENTOWE

- (B1) 190162 Postanowiono opis ponownie wydrukować ze względu na stwierdzone błędy oczywiste
- (B1) 191463 Sprostowano błąd drukarski w treści opisu: str. 15 wiersz 17 od góry z „woreczkaⁱⁱ” na „woreczka 10ⁱⁱ”
- (B1) 192359 Sprostowano błąd drukarski w treści opisu: str. 18 wiersz 15 od dołu z „wynosi 36-45” na „wynosi 38-45”
- (B1) 194245 Sprostowano błędy drukarskie w treści opisu: str. 12 wiersz 4 od dołu z „-N,N-imetyloacetamid” na „-N,N-dimetyloacetamid”; str. 16 wiersz 4 od góry z „Do pozo stałości” na „Do pozo stałości”
- (B1) 194559 Sprostowano błąd drukarski w treści opisu: str. 11 w tabeli 6 wiersz 5 od góry 2 kolumna z „10 kPa” na „10² kPa”
- (B1) 194640 Sprostowano błąd drukarski w treści opisu: str. 8 wiersz 24 od dołu oraz wiersz 21 od dołu z „14, 16, 16, 21)” na „14, 16, 18, 21)”
- (B1) 194642 Sprostowano błąd drukarski w treści opisu: str. 1 poz. (72) z „Stefan Čhman” na „Stefan Åhman”
- (B1) 194744 Sprostowano błędy drukarskie w treści opisu: str. 2 wiersz 29 od góry z „będących” na „będącego” str. 3 wiersz 3 od dołu z „u chorego poddawanego” na „chory poddawany”
- (B1) 194821 Sprostowano błąd drukarski w treści opisu: str. 4 wiersz 16 od góry z „d = 0,370 g/cm³” na „d = 0,870 g/cm³”
- (B1) 194956 Sprostowano błąd drukarski w treści opisu: str. 7 wiersz 20 od góry z „wstęgi 2” na „wstęgi 9”
- (B1) 194983 Sprostowano błędy drukarskie w treści opisu: str. 1 poz. (72) z „Andermach” na „Andernach” str. 2 wiersz 17 od dołu z „-CoA-reduktozy” na „-CoA-reduktozę”
- (B1) 195015 Sprostowano błędy drukarskie w treści opisu: str. 6 wiersz 4 od dołu z „w dopływie (15)” na „w dopływie (5)” str. 7 wiersz 5 od góry z „zbiornik akumulacyjny (10)” na „zbiornik akumulacyjny (8)”
- (B1) 195099 Sprostowano błąd drukarski w treści opisu: str. 8 wiersz 20 od góry z „prowadnicy (33)” na „prowadnicy (23)”
- (B1) 195223 Sprostowano błędy drukarskie w treści opisu: str. 1 poz. (72) wiersz 1 z „Myung-Jim” na „Myung Jin”, wiersz 2 z „Sun-Jin” na „Sun Jin” oraz wiersz 3 z „Oh-Ryong” na „Oh Ryong”
- (B1) 195411 Sprostowano błąd drukarski w treści opisu: str. 1 poz. (72) z „Dragor” na „Dragør”
- (B1) 195713 Sprostowano błąd drukarski w treści opisu: str. 1 poz. (72) z „Lunders” na „Lunderskov”
- (B1) 195869 Sprostowano błędy drukarskie w treści opisu: str. 1 poz. (72) wiersz 8 od góry z „Albans” na „St. Albans”; str. 3 wiersz 5 od góry z „terapeutycznie 30 skutecznych” na „terapeutycznie skutecznych”; str. 6 wiersz 1 od góry dopisać „Wykaz sekwencji”
- (B1) 195914 Sprostowano błędy drukarskie w treści opisu: str. 5 wiersz 4 od góry z „TECHNLC” na „TECHNIC”; str. 6 wiersz 14 od góry z „wgłębieniem 36a” na „wgłębieniem 38a”
- (B1) 196019 Sprostowano błąd drukarski w treści opisu: str. 1 poz. (72) wiersz 4 od góry z „OK” na „PL”
- (B1) 196058 Sprostowano błąd drukarski w treści opisu: str. 1 poz. (54) z „wapnia sposób” na „wapnia i sposób”
- (B1) 196163 Sprostowano błąd drukarski w treści opisu: str. 1 poz. (51) z „A61P 9/50 (2006.01)” na „A61K 9/50 (2006.01)”
- (B1) 196166 Sprostowano błąd drukarski w treści opisu: str. 1 poz. (54) z „wysokoim” na „wysokim”

H. OGŁOSZENIA

29

**OGŁOSZENIA O ZDJĘCIU KLAUZUL TAJNOŚCI
PATENTÓW NA WYNAZKI I PRAW OCHRONNYCH
NA WZORY UŻYTKOWE**

Poniższe zestawienie zawiera kolejno: numer patentu, numer zgłoszenia wynalazku, datę zgłoszenia wynalazku, symbol Międzynarodowej Klasyfikacji Patentowej, nazwisko i imię twórcy (twórców), nazwisko i imię lub nazwę uprawnionego z patentu oraz miejsce zamieszkania lub siedzibę i w nawiasie kod kraju, tytuł wynalazku. Opisy patentowe (ochronne) są dostępne w Czytelnicy Urzędu Patentowego Rzeczypospolitej Polskiej.

PATENTY

B1 (11) **0112** (21) 110182 (22) 1965 07 27
(51) **C01G 17/00** (2006.01)
(72) Jastrzębski Jerzy, Dębska Maria
(73) Instytut Chemicznej Przeróbki Węgla, Zabrze (PL)
(54) Sposób otrzymywania koncentratów germanowych z produktów węglowodnorodnych

B1 (11) **0113** (21) 114782 (22) 1966 05 23
(51) **C01F 15/00** (2006.01)
C01G 43/00 (2006.01)
(72) Ryczek Michał, Winnicki-Radziewicz Jerzy, Kuśmierska-Widawska Janina, Nowak Ryszard
(73) Główny Instytut Górnictwa, Katowice (PL)
(54) Sposób otrzymywania koncentratu uranu i toru oraz ich związków z gazów pochodzących ze spalania, odgazowania lub zgazowania węgla kamiennego, brunatnego, łupku palnego lub innych materiałów palnych i niepalnych zawierających te pierwiastki

B1 (11) **0114** (21) 114664 (22) 1966 05 23
(51) **C01F 15/00** (2006.01)
C01G 43/00 (2006.01)
(72) Ryczek Michał, Winnicki-Radziewicz Jerzy, Kuśmierska-Widawska Janina, Nowak Ryszard
(73) Główny Instytut Górnictwa, Katowice (PL)
(54) Sposób otrzymywania koncentratu uranu i toru przy spalaniu węgla kamiennego, brunatnego lub łupków palnych

B1 (11) **0115** (21) 112639 (22) 1966 01 25
(51) **G01S 7/00** (2006.01)
(72) Kroszczyński Jan, Lis Zdzisław, Szternfeld Majer
(73) Przemysłowy Instytut Telekomunikacji, Warszawa (PL)
(54) Sposób tłumienia ech stałych w radiolokacji i urządzenia do stosowania tego sposobu

B1 (11) **0116** (21) 100176 (22) 1962 11 23
(51) **F41H 5/00** (2006.01)
(72) Nowak Henryk, Stanisławski Kazimierz, Gózdź Józef
(73) MON, Warszawa (PL)
(54) Ekran płytkowy

B1 (11) **0118** (21) 98149 (22) 1962 01 27
(51) **C01G 17/00** (2006.01)
(72) Jastrzębski Jerzy
(73) Instytut Chemicznej Przeróbki Węgla, Zabrze (PL)
(54) Sposób otrzymywania koncentratów germanowych z roztworów wodnych o śladowych ilościach germanu

B1 (11) **0119** (21) 101804 (22) 1963 05 30
(51) **F42B 15/00** (2006.01)
(72) Skowyczyński Zygmun, Hager Aleksander, Zołoteńki Bolesław
(73) Wytwórnia Sprzętu Komunikacyjnego, Wrocław (PL)
(54) Ogranicznik maksymalnej prędkości obrotowej lotniczego silnika turbinowego

B1 (11) **0120** (21) 115884 (22) 1966 07 21
(51) **G01S 13/06** (2006.01)
G06F 7/548 (2006.01)
(72) Gajewski Henryk, Dyczkowski Jerzy
(73) MON, Warszawa (PL)
(54) Generator współrzędnej prostokątnej

B1 (11) **0121** (21) 97820 (22) 1961 12 04
(51) **C01G 17/00** (2006.01)
(72) Jastrzębski Jerzy, Frankl Zygmun
(73) Instytut Chemicznej Przeróbki Węgla, Zabrze (PL)
(54) Sposób otrzymywania koncentratów germanowych z roztworów wodnych o śladowych ilościach germanu

B1 (11) **0122** (21) 110730 (22) 1965 09 14
(51) **F41C 7/00** (2006.01)
(72) Paszkowski Stanisław, Waclawek Jerzy, Noskowiak Marian, Marciniak Adolf
(73) Zakłady Przemysłu Metalowego H.Cegielski, Poznań (PL)
(54) Urządzenie do wytwarzania i równoczesnego wkręcania sprężyn łączących ogniwa taśm do karabinów maszynowych

B1 (11) **0123** (21) 116457 (22) 1966 09 08
(51) **F42B 15/00** (2006.01)
(72) Kanieski Janusz, Milewski Witold, Świerczyński Stanisław
(73) Instytut Mechaniki Precyzyjnej, Warszawa (PL)
(54) Sposób wytwarzania zwęzek

B1 (11) **0124** (21) 115863 (22) 1966 07 21
(51) **G01S 13/06** (2006.01)
G06F 7/57 (2006.01)
(72) Gajewski Henryk, Foltyniewicz Mikołaj
(73) Dowództwo Wojsk Lotniczych, Warszawa (PL)
(54) Urządzenie do automatycznego zdejmowania informacji radiolokacyjnej

B1 (11) **0125** (21) 121024 (22) 1967 06 14
(51) **G03C 1/08** (2006.01)
(72) Kiciak Kazimierz, Błeszyński Janina
(73) Warszawskie Zakłady Fototechniczne Warszawa (PL)
(54) Sposób podwyższania kontrastowości i światłoczułości oraz stabilizowania emulsji światłoczułych chlorowcosrebrowych

B1 (11) **0126** (21) 118535 (22) 1967 01 10
 (51) **H02N 1/06** (2006.01)
 (72) Makowski Wiktor
 (73) „ELTRA” Zakłady Radiowe, Bydgoszcz (PL)
 (54) Prądniczka elektrostatyczna bezpośrednia do ładowania dozymetrów

B1 (11) **0127** (21) 119274 (22) 1967 03 06
 (51) **C01G 17/00** (2006.01)
 (72) Jastrzębski Jerzy
 (73) Instytut Chemicznej Obróbki Węgla, Zabrze (PL)
 (54) Sposób otrzymywania koncentratów germanowych ze spoielonych produktów węglpochodnych

B1 (11) **0128** (21) 110911 (22) 1965 09 23
 (51) **C22C 19/03** (2006.01)
 (72) Rażniewska Maria, Bukowiecki Jerzy, Babiński Witold, Golonka Jan, Góratowski Kazimierz, Jabłoński Jan, Krasuska Maria
 (73) Instytut Metali Nieżelaznych, Gliwice (PL)
 (54) Stop do wytwarzania oporników metalowych typu MŁT o najniższej oporności

B1 (11) **0129** (21) 110910 (22) 1965 09 23
 (51) **C22C 38/34** (2006.01)
 (72) Rażniewska Maria, Bukowiecki Jerzy, Babiński Witold, Golonka Jan, Góratowski Kazimierz, Jabłoński Jan, Krasuska Maria
 (73) Instytut Metali Nieżelaznych, Gliwice (PL)
 (54) Stop do wytwarzania oporników metalowych typu MŁT wysokomowych

B1 (11) **0130** (21) 110909 (22) 1966 09 23
 (51) **C22C 38/34** (2006.01)
 (72) Rażniewska Maria, Bukowiecki Jerzy, Cegielski Wacław, Rozwadowska Anna, Góratowski Kazimierz, Jabłoński Jan
 (73) Instytut Metali Nieżelaznych, Gliwice (PL)
 (54) Stop do wytwarzania oporników metalowych typu MŁT o średniej oporności

B1 (11) **0131** (21) 110908 (22) 1965 09 23
 (51) **C22C 38/34** (2006.01)
 (72) Rażniewska Maria, Bukowiecki Jerzy, Cegielski Wacław, Rozwadowska Anna, Góratowski Kazimierz, Jabłoński Jan
 (73) Instytut Metali Nieżelaznych, Gliwice (PL)
 (54) Stop do wytwarzania oporników metalowych typu MŁT niskomowych

B1 (11) **0132** (21) 108231 (22) 1965 04 07
 (51) **C22C 47/14** (2006.01)
 (72) Rażniewska Maria, Bukowiecki Jerzy
 (73) Instytut Metali Nieżelaznych, Gliwice (PL)
 (54) Sposób wytwarzania stopowych substratów proszkowych

B1 (11) **0133** (21) 118663 (22) 1967 01 27
 (51) **G08B 13/26** (2006.01)
 (72) Szulc Roman
 (73) Przemysłowy Instytut Telekomunikacji, Warszawa (PL)
 (54) Układ czujki pojemnościowej

B1 (11) **0134** (21) 119030 (22) 1967 02 18
 (51) **C10L 9/00** (2006.01)
 (72) Salmonowicz Krzysztof, Parulska Marianna, Kucenty Henryk
 (73) Instytut Przemysłu Organicznego, Warszawa (PL)
 (54) Sposób inhibitowania ładunków stałego paliwa raketowego

B1 (11) **0135** (21) 126598 (22) 1968 04 24
 (51) **F42B 23/00** (2006.01)
 (72) Rutkowski Jerzy, Makarewicz Józef

(73) Wojskowa Akademia Techniczna im. Jarosława Dąbrowskiego, MON, Warszawa (PL)
 (54) Mina bezkadłubowa

B1 (11) **0136** (21) 120976 (22) 1967 05 31
 (51) **F42B 25/00** (2006.01)
 (72) Łukaszuk Antoni
 (73) Dowództwo Wojsk Lotniczych, MON, Warszawa (PL)
 (54) Bomba z hamulcem aerodynamicznym stabilizowana obrotowo

B1 (11) **0137** (21) 123676 (22) 1967 11 04
 (51) **F42B 15/00** (2006.01)
 (72) Lewitowicz Jerzy
 (73) Dowództwo Wojsk Lotniczych, MON, Warszawa (PL)
 (54) Przyrząd odpalania niekierowanych pocisków raketowych

B1 (11) **0138** (21) 123675 (22) 1967 11 04
 (51) **G05F 5/00** (2006.01)
B64D 1/00 (2006.01)
 (72) Lewitowicz Jerzy, Tomaszek Henryk
 (73) Dowództwo Wojsk Lotniczych, MON, Warszawa (PL)
 (54) Przekaznikowy układ rozdzielania impulsów elektrycznych w sieci zrzutu bomb

B1 (11) **0139** (21) 115114 (22) 1966 06 18
 (51) **C09D 5/30** (2006.01)
C09C 1/10 (2006.01)
C09C 1/12 (2006.01)
C09B 47/00 (2006.01)
C09B 56/02 (2006.01)
 (72) Gąsowski Wojciech, Garda Czesław, Pawłowski Bronisław, Sekuła Włodzimierz
 (73) Instytut Przemysłu Organicznego, Warszawa (PL)
 (54) Kompozycja pigmentów organicznych i nieorganicznych

B1 (11) **0140** (21) 130776 (22) 1966 06 18
 (51) **C09D 5/30** (2006.01)
C09C 1/24 (2006.01)
C09C 1/34 (2006.01)
C09C 1/36 (2006.01)
 (72) Gąsowski Wojciech, Garda Czesław, Pawłowski Bronisław, Sekuła Włodzimierz
 (73) Instytut Przemysłu Organicznego, Warszawa (PL)
 (54) Kompozycja pigmentów nieorganicznych i sadzy

B1 (11) **0141** (21) 130777 (22) 1966 06 18
 (51) **C09B 5/30** (2006.01)
C09C 1/10 (2006.01)
C09C 1/12 (2006.01)
C09C 1/24 (2006.01)
C09C 1/36 (2006.01)
C09B 47/00 (2006.01)
 (72) Gąsowski Wojciech, Garda Czesław, Głowacz Tadeusz, Sekuła Włodzimierz
 (73) Instytut Przemysłu Organicznego, Warszawa (PL)
 (54) Kompozycja pigmentów organicznych i nieorganicznych

B1 (11) **0142** (21) 130778 (22) 1966 06 18
 (51) **C09D 5/30** (2006.01)
C09C 1/10 (2006.01)
C09C 1/24 (2006.01)
C09C 1/36 (2006.01)
C09B 56/02 (2006.01)
 (72) Gąsowski Wojciech, Garda Czesław, Głowacz Tadeusz, Sekuła Włodzimierz
 (73) Instytut Przemysłu Organicznego, Warszawa (PL)
 (54) Kompozycja pigmentów organicznych i nieorganicznych

B1 (11) **0143** (21) 130779 (22) 1966 06 18
 (51) **C09D 5/30** (2006.01)
C09C 1/10 (2006.01)
C09C 1/12 (2006.01)
C09C 1/36 (2006.01)
C09B 56/02 (2006.01)

(72) Gąsowski Wojciech, Garda Czesław, Pawłowski Bronisław, Sekuła Włodzimierz
 (73) Instytut Przemysłu Organicznego, Warszawa (PL)
 (54) Kompozycja pigmentów organicznych i nieorganicznych

B1 (11) **0144** (21) 130780 (22) 1966 06 18
 (51) **C09D 5/30** (2006.01)
C09C 1/10 (2006.01)
C09C 1/12 (2006.01)
C09C 1/36 (2006.01)
C09B 47/00 (2006.01)
C09B 56/02 (2006.01)

(72) Gąsowski Wojciech, Garda Czesław, Głowacz Tadeusz, Sekuła Włodzimierz
 (73) Instytut Przemysłu Organicznego, Warszawa (PL)
 (54) Kompozycja pigmentów organicznych i nieorganicznych

B1 (11) **0145** (21) 115580 (22) 1966 07 14
 (51) **H04M 7/00** (2006.01)
 (72) Groszkowski Janusz, Palczewski Antoni, Niewiadomski Tadeusz
 (73) MON, Warszawa (PL)
 (54) Sposób kontrolowania i zabezpieczania prawidłowego przebiegu współpracy urządzeń zdalnie ze sobą współpracujących i urządzenie do stosowania tego sposobu

B1 (11) **0146** (21) 108003 (22) 1965 03 24
 (51) **C01G 17/00** (2006.01)
 (72) Krynicki Jerzy, Hanus Danuta
 (73) Instytut Metali Nieżelaznych, Gliwice (PL)
 (54) Sposób wydzielenia związków germanu z kwaśnych roztworów lub zawiesin pochodzących z ługowania blendy cynkowej

B1 (11) **0147** (21) 123677 (22) 1967 11 27
 (51) **F41H 7/00** (2006.01)
 (72) Wysłouch Zenon, Mołodecki Władysław, Jakubowski Andrzej
 (73) Fabryka Maszyn Budowlanych "Fedroma", Wrocław (PL)
 (54) Pyło i gazoszczelna kabina samobieżnych maszyn roboczych

B1 (11) **0148** (21) 126597 (22) 1968 04 24
 (51) **F42C 1/00** (2006.01)
 (72) Rutkowski Jerzy, Makarewicz Józef
 (73) Wojskowa Akademia Techniczna im. Jarosława Dąbrowskiego, MON, Warszawa (PL)
 (54) Zapalnik mechanicznego działania

B1 (11) **0149** (21) 125542 (22) 1968 02 29
 (51) **E01D 21/00** (2006.01)
 (72) Majta Władysław, Zieliński Władysław, Jarosz Mieczysław
 (73) MON, Warszawa (PL)
 (54) Podpora przestrzenna do budowy mostów wieloprzęstowych

B1 (11) **0150** (21) 127576 (22) 1968 06 20
 (51) **G02B 5/00** (2006.01)
H01Q 15/00 (2006.01)
 (72) Preckajło Sędzimir, Jądźwiński Jerzy
 (73) Dowództwo Wojsk Lotniczych, Instytut Techniczny Wojsk Lotniczych, Warszawa (PL)
 (54) Reflektor radarowy zwłaszcza do bomb lotniczych

B1 (11) **0151** (21) 119205 (22) 1967 03 01
 (51) **C03G 5/04** (2006.01)
 (72) Klarner Bogna, Miarzyński Zbigniew, Paczóska Jan
 (73) Politechnika Warszawska, Warszawa (PL)
 (54) Sposób otrzymywania rastru na płytkach elektrograficznych

B1 (11) **0152** (21) 122665 (22) 1967 09 20
 (51) **F42B 15/00** (2006.01)
 (72) Trębacz Stanisław
 (73) Zakład Doświadczalny przy Wytwórni Sprzętu Komunikacyjnego, Świdnik k/Lublina, Warszawa (PL)
 (54) Urządzenie do wytwarzania poziomego i pionowego ciągu w latających statkach powietrznych

B1 (11) **0153** (21) 128469 (22) 1968 08 03
 (51) **H01P 1/00** (2006.01)
 (72) Czyż Zbigniew, Górecka Emilia
 (73) Przemysłowy Instytut Telekomunikacji, Warszawa (PL)
 (54) Korektor częstotliwościowej charakterystyki polaryzacji anteny mikrofalowej

B1 (11) **0154** (21) 131389 (22) 1969 01 29
 (51) **F42B 8/00** (2006.01)
 (72) Dyczkowski Jerzy, Gajewski Henryk, Pondo Alfred, Szyński Włodzimierz, Zawisza Jerzy
 (73) Dowództwo Wojsk Lotniczych, MON, Warszawa (PL)
 (54) Programowany imitator sytuacji powietrznej

B1 (11) **0155** (21) 131625 (22) 1969 02 05
 (51) **G01S 7/00** (2006.01)
 (72) Klembowski Wiesław
 (73) Przemysłowy Instytut Telekomunikacji, Warszawa (PL)
 (54) Sposób wytwarzania zobrazowania radiolokacyjnego typu R/H dla systemu wielowiązkowego

B1 (11) **0156** (21) 130755 (22) 1968 12 12
 (51) **F42B 1/00** (2006.01)
 (72) Drużny Czesław, Kral Helena, Salmonowicz Krzysztof, Szmajda Jerzy
 (73) Instytut Przemysłu Organicznego, Warszawa (PL)
 (54) Sposób pokrywania inhibitora wyznaczonych powierzchni ziarna prochowego i urządzenie do stosowania tego sposobu

B1 (11) **0157** (21) 131746 (22) 1969 02 20
 (51) **F42D 1/00** (2006.01)
 (72) Pawłowski Bronisław, Kulawiec Alojzy, Lewandowski Edmund, Woicki Aleksander, Gajde Jan, Gajda Stanisław, Baryła Stanisław
 (73) MON, Warszawa (PL)
 (54) Urządzenie do wykonywania przejść w zaporach inżynierskich metodą wybuchową

B1 (11) **0158** (21) 134312 (22) 1969 06 25
 (51) **F41G 1/00** (2006.01)
 (72) Rąbek Zbigniew, Gajda Zenon, Borkowski Stanisław, Hoffman Mieczysław, Maciejowski Zbigniew, Dowkontt Gerard
 (73) MON, Warszawa (PL)
 (54) Optyczny celownik szerokokątny

B1 (11) **0159** (21) 138586 (22) 1970 02 03
 (51) **F42B 25/00** (2006.01)
 (72) Żurawska Sabina, Kopiec Mieczysław, Jędrzejak Waldemar, Grzeszczak Zygmunt, Kozłowski Marian
 (73) MON, Warszawa (PL)
 (54) Siatka maskująca do maskowania obiektów i techniki wojskowej oraz sposób jej wytwarzania

B1 (11) **0160** (21) 139131 (22) 1970 03 05
 (51) **B26B 1/04** (2006.01)
 (72) Mazurkiewicz Stefan, Skalski Antoni, Sobczyk Edmund
 (73) Widzewskie Zakłady Maszyn Włókienniczych, Warszawa (PL)
 (54) Urządzenie ryglujące wielozadaniowego noża specjalnego

B1 (11) **0161** (21) 141275 (22) 1970 06 16
 (51) **C22B 7/00** (2006.01)
C22B 23/02 (2006.01)
 (72) Sosin Jan, Sojka Ryszard, Grzesiek Franciszek, Musiał Stanisław, Wojtowicz Jan, Władyka Jerzy, Lisowski Janusz, Małusecki Marian, Skolimowski Kazimierz
 (73) Instytut Metali Nieżelaznych, Gliwice (PL)
 (54) Sposób odzysku kobaltu z miedziowego żużla konwertorowego

B1 (11) **0162** (21) 137223 (22) 1969 12 01
 (51) **F41C 7/00** (2006.01)
 (72) Szymański Antoni, Durasiewicz Ernest
 (73) Zakłady Metalowe im. Gen. Waltera, Radom (PL)
 (54) Opóźniacz pistoletu maszynowego

B1 (11) **0163** (21) 138984 (22) 1970 02 26
 (51) **C22B 15/00** (2006.01)
 (72) Węglorz Alojzy, Fik Henryk, Śmieszek Zbigniew, Paczkowski Marian, Warczok Andrzej
 (73) Instytut Metali Nieżelaznych, Gliwice (PL)
 (54) Sposób przetopu siarczkowych koncentratów miedzi

30

OŚWIADCZENIA O GOTOWOŚCI UDZIELENIA LICENCJI (LICENCJA OTWARTA)

Patenty

Poniższe zestawienia zawierają kolejno: kod rodzaju patentu, numer patentu, datę zgłoszenia, numer i rok wydania Wiadomości Urzędu Patentowego, w którym ogłoszono o udzieleniu patentu, wysokość opłaty licencyjnej (jeżeli uprawniony ją podał) i datę złożenia oświadczenia oraz tytuł wynalazku oraz nazwisko i imię (nazwę) uprawnionego z adresem.

(B1)193331 2000 11 17 02/2007 (-) 2007 10 29
 Mieszanina odpadowa przeznaczona do lokowania na dole kopalni
 Główny Instytut Górnictwa
 40-166 Katowice, Pl. Gwarków 1

(B1)196472 2000 02 15 01/2008 (-) 2007 05 16
 Urządzenie do obniżania temperatury w budynkach inwentarskich
 Instytut Budownictwa, Mechanizacji i Elektryfikacji Rolnictwa
 02-532 Warszawa, ul. Rakowiecka 32

(B1)196514 2002 07 03 01/2008 (-) 2007 08 08
 Sposób i urządzenie do produkcji paliw płynnych
 Politechnika Lubelska
 20-109 Lublin, ul. Bernardyńska 13

(B1)196515 2001 06 08 01/2008 (-) 2007 07 19
 Urządzenie odbierające
 Politechnika Lubelska
 20-109 Lublin, ul. Bernardyńska 13

(B1)196516 2004 02 18 01/2008 (6%) 2007 08 27
 Nowe estry etylowe kwasów 8-arylo-2H-3,4,6,7-tetrahydroimidazo
 [2,1-c][1,2,4] triazyno-4-okso-3-octowych i sposób ich wytwarzania
 Akademia Medyczna im. prof. Feliksa Skubiszewskiego
 20-950 Lublin, Al. Raławickie 1

(B1)196517 2004 02 18 01/2008 (6%) 2007 08 14
 Nowe estry metylowe kwasów 8-arylo-2H-3,4,6,7-tetrahydroimidazo
 [2,1-c][1,2,4] triazyno-4-okso-3-octowych i sposób ich wytwarzania
 Akademia Medyczna im. prof. Feliksa Skubiszewskiego
 20-950 Lublin, Al. Raławickie 1

(B1)196519 2001 01 24 01/2008 (-) 2007 08 19
 Boisko golfowe
 Pawełczyk Henryk,
 43-100 Tychy, ul. J. Piłsudskiego 11/27
 Pawełczyk Aleksandra
 43-100 Tychy, ul. Orzeszkowej18/4
 Pawełczyk Jadwiga
 43-100 Tychy, ul. Konecznego 4/8

(B1)196520 2001 01 24 01/2008 (-) 2007 08 19
 Kij do rozgrywania przestrzennej gry
 Pawełczyk Henryk,
 43-100 Tychy, ul. J. Piłsudskiego 11/27
 Pawełczyk Aleksandra
 43-100 Tychy, ul. Orzeszkowej18/4
 Pawełczyk Jadwiga
 43-100 Tychy, ul. Konecznego 4/8

(B1)196653 1999 10 08 01/2008 (10%) 2007 09 05
 Sposób utylizacji ciepła spalin silników o zapłonie samoczynnym
 i ograniczenia emisji substancji toksycznych tych spalin oraz układ
 do utylizacji ciepła spalin silników o zapłonie samoczynnym i ogra-
 niczenia emisji substancji toksycznych tych spalin
 Politechnika Szczecińska
 70-310 Szczecin, Aleja Piastów 17

(B1)196717 2001 07 03 01/2008 (10%) 2007 09 05
 Nowa oksysól w trójskładnikowym układzie tlenków metali i spo-
 sób wytwarzania nowej oksysoli w trójskładnikowym układzie
 tlenków metali
 Politechnika Szczecińska
 70-310 Szczecin, Aleja Piastów 17

(B1)196718 2001 07 03 01/2008 (10%) 2007 09 05
 Nowa oksysól w trójskładnikowym układzie tlenków metali i spo-
 sób wytwarzania nowej oksysoli w trójskładnikowym układzie
 tlenków metali
 Politechnika Szczecińska
 70-310 Szczecin, Aleja Piastów 17

(B1)196751 2003 07 09 01/2008 (6%) 2007 09 18
 Nowe estry etylowe kwasów 7,8-dihydro-6H-imidazo[2,1-c][1,2,4]tria-
 zyno-4-okso-3-mrówkowych i sposób ich wytwarzania
 Akademia Medyczna im. prof. Feliksa Skubiszewskiego
 20-950 Lublin, Al. Raławickie 1

(B1)196752 2003 07 21 01/2008 (6%) 2007 09 25
 Nowe 3-hydroksy-4-okso-8-arylo-7,8-dihydro-6H-imidazo[2,1-c][1,2,4]-
 triazyny i sposób ich wytwarzania
 Akademia Medyczna im. prof. Feliksa Skubiszewskiego
 20-950 Lublin, Al. Raławickie 1

31

OGŁOSZENIA W SPRAWIE WPŁYNIĘCIA WNIOSKU O UDZIELENIE DODATKOWEGO PRAWA OCHRONNEGO DLA PRODUKTÓW LECZNICZYCH I PRODUKTÓW OCHRONY ROŚLIN

*Poniższe zestawienie zawiera kolejno: kod rodzaju patentu, nu-
mer patentu podstawowego i tytuł wynalazku, numer i datę złożenia*

wniosku, nazwisko i imię lub nazwę i adres uprawnionego, numer i datę pierwszego zezwolenia na wprowadzenie produktu na rynek, numer i datę pierwszego zezwolenia w Unii Europejskiej na wprowadzenie produktu na rynek oraz oznaczenie produktu opisanego w tym zezwoleniu.

(B1) 99 / 196278

Związki pochodne beta-amino-tetrahydroimidazo[1,2-a]-pirazyny lub tetrahydrotriazolo[4,3-a]pirazyny, zawierająca je kompozycja farmaceutyczna oraz ich zastosowanie.

99 / 196278 2007 08 28

Merck & Co., Inc., Rahway, Stany Zjednoczone Ameryki
K(2007)1362 EU/1/07/383/001 do EU/1/07/383/018 2007 03 21
Januvia-Sitagliptin

(B1) 100 / 196216

Sposób wytwarzania 5-podstawionych związków pirolo[2,3-d]pirimidyny.

100 / 196216 2007 09 21

Eli Lilly and Company, Indianapolis, Stany Zjednoczone Ameryki
K(2004)3580 EU/1/04/290/001 Alimta-pemetrexed

(B1) 101 / 191927

14-(egzo-8-metylo-8-azabicyklo[3.2.1]oktylo-3-sulfanylo-0-octan mutiliny, kompozycja farmaceutyczna zawierająca ten związek oraz jego zastosowanie.

101 / 191927 2007 11 09

SmithKline Beecham plc, Brentford, Wielka Brytania
K(2007)2301 EU/1/07/390/001 do EU/1/07/390/004 2007 05 24
Altargo-Retapamulina

(B1) 103 / 191566

Podstawiona 1-oksoizoindolina, kompozycja farmaceutyczna ją zawierająca oraz jej zastosowanie.

103 / 191566 2007 11 30

Celgene Corporation, Summit, Stany Zjednoczone Ameryki
K(2007)3032 EU/1/07/391/001 do EU/1/07/391/004 2007 06 14
Revlimid-lenalidomide

32

SPROSTOWANIA OGŁOSZEŃ OPUBLIKOWANYCH W WIADOMOŚCIACH URZĘDU PATENTOWEGO

Poniższe zestawienie zawiera kolejno: numer, którego sprostowanie dotyczy oraz treść sprostowania.

WZORY UŻYTKOWE

- 62207 w WUP nr 04/2006 na stronie 758 w łamie lewym, wiersz 25 od dołu jako twórca i uprawniony wpisany jest (76) Kicior Grzegorz, Radom (PL)
powinno być:
(72) Kicior Grzegorz
(73) Kicior Grzegorz MIKIRAD Wytwórnia Artykułów z Metalu i Tworzyw Sztucznych, Radom (PL)

REJESTRACJA MIĘDZYNARODOWA ZNAKÓW TOWAROWYCH

- 735653 w WUP nr 06/2002 na str. 556 w łamie lewym, wiersz 39 został błędnie wydrukowany znak towarowy.
Znak ten nie powinien figurować w WUP.
673202 w WUP nr 07/2001 na str. 1064 w łamie lewym, wiersz 60 został błędnie wydrukowany znak towarowy.
Znak ten nie powinien figurować w WUP.

ZNAKI TOWAROWE

- 187016 w WUP nr 09/2007 r. na str. 2411 w łamie lewym, wiersz 35 grafika znaku towarowego została przedstawiona w złej konfiguracji
jest:



powinno być:



- 188205 w WUP nr 10/2007 r. na str. 2710 w łamie lewym, wiersz 21 błędnie umieszczono wizerunek znaku
jest: AÅ'dent
powinno być: A'dent
188441 w WUP nr 10/2007 r. na str. 2748 w łamie lewym, wiersz 31 błędnie wydrukowano nazwę uprawnionego
jest: Labolatorium Leków Weterynaryjnych EUROWET Sp. z o.o.
powinno być: Laboratorium Leków Weterynaryjnych EUROWET Sp. z o.o.

TABLE OF CONTENTS

PART II NOTICES OF RIGHTS GRANTED

A. Inventions	
1. Granted patents (from N° 196 427 to N° 196 801)	2
2. Translation of European Patents	37
3. Decisions on refusal to grant patents (taken after the publication of the particulars of the applications)	38
4. Decisions on refusal to supplementary protection rights	39
5. Decisions on discontinuance of the proceedings (taken after the publication of the particulars of the applications)	39
6. Decisions declaring the decisions on the grant of the patents lapsed	40
7. Entries and changes in the Patent Register (not published in other separate publications)	40
8. Decisions on the lapse of the supplementary of the protection rights	42
B. Utility models	
9. Granted rights of protection (from N° 63 561 to N° 63 598)	43
10. Decisions on refusal to grant rights of protection (take after the publication of the particulars of the application)	45
11. Decisions on discontinuance of the proceedings (taken after the publication of the particulars of the applications)	46
12. Decisions declaring the decisions on the grant of the rights of protection lapsed	46
13. Entries and changes in the Utility Model Register (not inserted in other separate publications)	46
14. Decisions on the lapse of rights of protection	46
C. Industrial designs	
15. Registration (from N° 12 205 to N° 12 288)	47
16. Entries and changes in the Industrial Designs Register (not published in other separate publications)	59
17. Decisions declaring the decisions on the grant of rights in registration lapsed	59
18. Decisions on the invalidation of rights in registration	59
19. Decisions on the lapse of rights in registration	60
D. Trademarks	
20. Granted rights of protection for trademarks (from N° 191 801 to N° 193 260)	61
21. Decisions on refusal to grant rights of protection (take after publication of the particulars of the application)	284
22. Decisions on discontinuance of the proceedings (taken after publication of the particulars of the application)	285
23. Entries and changes in the Trademark Register (not published in other separate publications)	285
24. Decisions on invalidation of rights of protection	304
25. Decisions on the lapse of rights protection	304
26. Decisions on the change or reversal of the decisions (published in Wiadomości Urzędu Patentowego)	304
27. International registrations recognised in Poland	306
G. Rectifications of patent specifications and other specifications	
28. Patent specifications	317
H. Announcements	
29. Communications on removing secrecy clauses for patents for inventions and for protection rights for utility models	318
30. Declarations of willingness to grant licences (open licences) - patents	321
31. Announcements on receipt of an application for grant of a supplementary protection certificate for medicinal and plant protection products	321
32. Corrections of announcements published in the Wiadomości Urzędu Patentowego - utility models, international registrations, trademarks	322

PART III INFORMATION

Jurisdiction and explanations

Foreign regulations. Statistics. Miscellaneous

Corrections
(of announcements published in the Wiadomości Urzędu Patentowego)
